

# V60 2025 (24w46) Uživatelská příručka

Verze 2024-11-21

## Odmítnutí odpovědnosti

Vzhledem k dynamické povaze našeho softwarového produktu představuje obsah tohoto souboru PDF nejaktuálnější verzi uživatelské příručky v době tisku. Vzhledem k tomu, že náš produkt neustále aktualizujeme a vylepšujeme, nemusí určitý obsah v budoucím okamžiku odrážet nejaktuálnější informace. Proto důrazně doporučujeme využívat aplikaci digitální uživatelské příručky na středovém displeji vašeho vozidla, abyste získali co nejpřesnější a nejaktuálnější informace. Informace můžete také získat v mobilní aplikaci Volvo Cars.

Upozorňujeme, že pokud se rozhodnete příručku vytisknout, nemůžeme zaručit platnost informací v budoucích případech, protože od doby tisku mohlo dojít k aktualizacím. Pro zajištění nejvyšší úrovně bezpečnosti a optimálního používání produktu důrazně doporučujeme spoléhat se na digitální uživatelskou příručku, která je snadno dostupná na středovém displeji vašeho vozidla.

Tato tisknutelná verze je obecná a neodpovídá vašemu vozidlu. Pokud se vyskytnou nesrovnalosti mezi touto příručkou k tisku a příručkou, kterou vidíte na středovém displeji vašeho vozidla, má přednost druhá z nich.

## Obsah

1. Informace pro majitele
  - 1.1 Informace pro majitele
  - 1.2 Čtení uživatelské příručky
  - 1.3 Kompletní uživatelská příručka na středovém displeji
  - 1.4 Navigování v uživatelské příručce na středovém displeji
2. Vaše Volvo
  - 2.1 Volvo ID
    - 2.1.1 Volvo ID
    - 2.1.2 Vytváření Volvo ID
    - 2.1.3 Problémy s přihlášením k účtu Volvo ID
  - 2.2 Typová schválení a licence
    - 2.2.1 Licenční smlouva na displej řidiče
    - 2.2.2 Typové schválení pro HomeLink®
    - 2.2.3 Typové schválení pro směrnice o rádiových zařízeních
    - 2.2.4 Certifikát pro bezdrátovou nabíječku
    - 2.2.5 Typové schválení pro systém dálkového ovladače s klíčem
    - 2.2.6 Souhlas se smluvními podmínkami a shromažďováním údajů
    - 2.2.7 Informace o látkách v seznamu (CL) dle nařízení REACH, čl. 33.1
  - 2.3 Displeje a ovládací prvky u řidiče ve vozidlech s levostranným řízením
  - 2.4 Displeje a ovládací prvky u řidiče ve vozidlech s pravostranným řízením
  - 2.5 Připojení výbavy k diagnostické zásuvce vozidla
  - 2.6 Rozptylování řidiče
  - 2.7 Ekologická efektivita
  - 2.8 Začínáme pracovat se službou Google
  - 2.9 Změna trhu při importu nebo přestěhování
  - 2.10 Zobrazení identifikačního čísla vozidla
  - 2.11 Zaznamenávání údajů
  - 2.12 Online konektivita a zábava
  - 2.13 Důležité informace k příslušenství a doplňkové výbavě
3. Bezpečnost

Obsah této příručky představuje stav uživatelské příručky v době tisku a v budoucích případech nemusí být zcela platný. Další informace naleznete na první straně, kde je uvedena kompletní poznámka o vyloučení odpovědnosti.

- 3.1 Bezpečnostní pásy
    - 3.1.1 Bezpečnostní pásy
    - 3.1.2 Připoutání a odpoutání bezpečnostních pásů
    - 3.1.3 Předpínač bezpečnostního pásu
    - 3.1.4 Resetování elektrického předpínače bezpečnostního pásu
    - 3.1.5 Upozornění na dveře a bezpečnostní pás
  - 3.2 Airbagy
    - 3.2.1 Airbagy
    - 3.2.2 Airbagy řidiče
    - 3.2.3 Airbag spolujezdce
    - 3.2.4 Aktivace a deaktivace airbagu spolujezdce
    - 3.2.5 Nafukovací záclony
    - 3.2.6 Airbagy na bližší straně
  - 3.3 Bezpečnost dětí
    - 3.3.1 Montážní body pro dětské sedačky
      - 3.3.1.1 Spodní upevňovací body pro dětské sedačky
      - 3.3.1.2 Upevňovací body i-Size/ISOFIX pro dětské sedačky
      - 3.3.1.3 Horní upevňovací body pro dětské sedačky
    - 3.3.2 Umístění dětské sedačky
      - 3.3.2.1 Tabulka k umístění dětských sedaček pomocí bezpečnostních pásů
      - 3.3.2.2 Umístění dětské sedačky
      - 3.3.2.3 Dětské bezpečnostní úchyty
      - 3.3.2.4 Tabulka s přehledem k umístění dětských sedaček
      - 3.3.2.5 Podrobné informace pro výrobce dětských sedaček
      - 3.3.2.6 Tabulka k umístění dětských sedaček ISOFIX
      - 3.3.2.7 Tabulka k umístění dětských sedaček i-Size
    - 3.3.3 Aktivace a deaktivace dětských bezpečnostních pojistek
    - 3.3.4 Bezpečnost dětí
    - 3.3.5 Dětské sedačky
    - 3.3.6 Aktivace a deaktivace airbagu spolujezdce
  - 3.4 Bezpečnostní režim
    - 3.4.1 Dopravní nehoda
    - 3.4.2 Bezpečnostní režim
    - 3.4.3 Startování a přesunutí vozidla v bezpečnostním režimu
  - 3.5 Bezpečnost
  - 3.6 Pedestrian Protection System
  - 3.7 Bezpečnost během těhotenství
  - 3.8 Whiplash Protection System
4. Displeje a ovládání hlasem
- 4.1 Displej řidiče
    - 4.1.1 Měřáky a indikace na displeji řidiče
      - 4.1.1.1 Palivoměr
      - 4.1.1.2 Teploměr venkovní teploty
      - 4.1.1.3 Indikátor řazení převodových stupňů
    - 4.1.2 Palubní počítač
      - 4.1.2.1 Palubní počítač
      - 4.1.2.2 Resetování denního počítadla
    - 4.1.3 Displej řidiče
    - 4.1.4 Nastavení displeje řidiče
    - 4.1.5 Licenční smlouva na displej řidiče
    - 4.1.6 Zprávy na displeji řidiče
  - 4.2 Středový displej



- 4.2.1 Nastavení
    - 4.2.1.1 Resetování uživatelských dat
    - 4.2.1.2 Změna jednotek systému
    - 4.2.1.3 Změna jazyka systému
    - 4.2.1.4 Nastavení head-up displeje
    - 4.2.1.5 Nastavení pro odemykání
    - 4.2.1.6 Nastavení omezení rychlosti pro klíč Care
    - 4.2.1.7 Nastavení indikace zámku
    - 4.2.1.8 Nastavení vstupu bez klíče
  - 4.2.2 Uživatelské profily
    - 4.2.2.1 Uživatelské profily
    - 4.2.2.2 Propojení klíče s uživatelským profilem
    - 4.2.2.3 Správa uživatelských profilů
    - 4.2.2.4 Nastavení profilu
    - 4.2.2.5 Propojení účtu s uživatelským profilem
  - 4.2.3 Středový displej
  - 4.2.4 Ovládání středového displeje
  - 4.2.5 Zobrazení středového displeje
  - 4.2.6 Spravování dílčích zobrazení na středovém displeji
  - 4.2.7 Symbol na stavové liště středového displeje
  - 4.2.8 Přesunutí aplikací na středovém displeji
  - 4.2.9 Zprávy na středovém displeji
  - 4.2.10 Klávesnice na středovém displeji
  - 4.2.11 Změna jazyka klávesnice na středovém displeji
  - 4.2.12 Datum a čas
  - 4.2.13 Navigování v uživatelské příručce na středovém displeji
- 4.3 Head-up displej
    - 4.3.1 Head-up displej
    - 4.3.2 Nastavení head-up displeje
    - 4.3.3 Čištění head-up displeje
    - 4.3.4 Použití uložené polohy sedadla, vnějších zpětných zrcátek a head-up displeje
    - 4.3.5 Uložení polohy sedadla, vnějších zpětných zrcátek a head-up displeje
  - 4.4 Symboly a zprávy
    - 4.4.1 Zprávy pro BLIS
    - 4.4.2 Symboly a zprávy pro elektronický systém řízení stability
    - 4.4.3 Symboly a zprávy pro Pilot Assist
    - 4.4.4 Symboly a zprávy funkce Lane Assist
    - 4.4.5 Režim zobrazení pro asistenta jízdních pruhů
    - 4.4.6 Symboly a zprávy systému parkovací asistence a kamery parkovací asistence
    - 4.4.7 Symbol na stavové liště středového displeje
    - 4.4.8 Indikační a varovné kontrolky
    - 4.4.9 Symboly a zprávy ovládání klimatu při parkování
    - 4.4.10 Přehřátí motoru a hnacího systému
    - 4.4.11 Symboly a zprávy pro převodovku
  - 4.5 Rozpoznávání hlasu
    - 4.5.1 Hlasové ovládání u služby Asistent Google
    - 4.5.2 Použití systému rozpoznávání hlasu
  - 4.6 Displeje a ovládací prvky u řidiče ve vozidlech s levostranným řízením
  - 4.7 Displeje a ovládací prvky u řidiče ve vozidlech s pravostranným řízením
- 5. Osvětlení
    - 5.1 Osvětlení exteriéru
      - 5.1.1 Aktivní natáčecí světla

- 5.1.2 Aktivní dálkové světlomety
- 5.1.3 Použití směrových světel
- 5.1.4 Brzdové světlo
- 5.1.5 Zadní světlo do mlhy
- 5.1.6 Přední mlhová světla a natáčecí světla
- 5.1.7 Potkávácí světla
- 5.1.8 Použití dálkových světel
- 5.1.9 Používání doprovodného osvětlení
- 5.1.10 Úprava nastavení světlometů ze světlometů
- 5.1.11 Nouzová brzdová světla
- 5.1.12 Obrysová světla
- 5.1.13 Uvítací osvětlení
- 5.1.14 Výstražná funkce ukazatelů směru
- 5.1.15 Denní světla
- 5.1.16 Kontrola světel přívěsu
- 5.2 Osvětlení interiéru
  - 5.2.1 Osvětlení interiéru
  - 5.2.2 Nastavení osvětlení interiéru
- 5.3 Nastavení funkcí světel na středovém displeji
- 5.4 Spínače světel
- 6. Okna, sklo a zrcátka
  - 6.1 Zpětná zrcátka
    - 6.1.1 HomeLink®
    - 6.1.2 Vnitřní zpětné zrcátko a vnější zpětná zrcátka
    - 6.1.3 Nastavení naklonění vnějších zpětných zrcátek
    - 6.1.4 Nastavení změny odrazivosti zpětného zrcátka
    - 6.1.5 Použití uložené polohy sedadla, vnějších zpětných zrcátek a head-up displeje
    - 6.1.6 Uložení polohy sedadla, vnějších zpětných zrcátek a head-up displeje
    - 6.1.7 Aktivace a deaktivace vyhřívání zadního okna a zpětných zrcátek
    - 6.1.8 Aktivace a deaktivace automatického spuštění vyhřívání zadního okna a vnějších zpětných zrcátek
  - 6.2 Čelní sklo a zadní okno
    - 6.2.1 Poškozené čelní sklo
    - 6.2.2 Lišty stěračů a kapalina ostřikovačů
    - 6.2.3 Použití stěrače a ostřikovače zadního okna
    - 6.2.4 Použití dešťového senzoru
    - 6.2.5 Ostřikovače čelního okna a světlometů
    - 6.2.6 Použití ostřikovačů čelního skla
    - 6.2.7 Aktivace a deaktivace vyhřívání zadního okna a zpětných zrcátek
    - 6.2.8 Aktivace a deaktivace automatického spuštění vyhřívání zadního okna a vnějších zpětných zrcátek
    - 6.2.9 Aktivace a deaktivace vyhřívání čelního skla
    - 6.2.10 Aktivace a deaktivace automatického spuštění vyhřívání čelního skla
  - 6.3 Boční okna a panoramatická střecha
    - 6.3.1 Elektrické ovládání oken
    - 6.3.2 Používání elektricky ovládaných oken
    - 6.3.3 Panoramatická střecha
    - 6.3.4 Ovládání panoramatické střechy
    - 6.3.5 Automatické zavření sluneční clony panoramatické střechy
  - 6.4 Okna, sklo a zrcátka
  - 6.5 Ochrana proti přivření u oken a slunečních clon
  - 6.6 Resetovací sekvence pro ochranu proti přiskřípnutí
  - 6.7 Aktivace a deaktivace maximálního odmrazování
- 7. Sedadla a volant

## 7.1 Přední sedadlo

### 7.1.1 Ovládání klimatu pro přední sedadla

- 7.1.1.1 Aktivace a deaktivace vyhřívání předního sedadla
- 7.1.1.2 Aktivace a deaktivace automatického spouštění vyhřívání předního sedadla
- 7.1.1.3 Regulování úrovně ventilátoru pro přední sedadlo
- 7.1.1.4 Regulování teploty pro přední sedadlo
- 7.1.1.5 Synchronizace teploty
- 7.1.1.6 Aktivace a deaktivace větrání předního sedadla

### 7.1.2 Funkce paměti pro přední sedadlo

- 7.1.2.1 Použití uložené polohy sedadla, vnějších zpětných zrcátek a head-up displeje
- 7.1.2.2 Uložení polohy sedadla, vnějších zpětných zrcátek a head-up displeje

### 7.1.3 Přední sedadlo

- 7.1.4 Elektricky ovládané přední sedadlo
- 7.1.5 Nastavení elektricky ovládaného předního sedadla
- 7.1.6 Nastavení sedadla spolujezdce ze sedadla řidiče
- 7.1.7 Manuálně ovládané přední sedadlo
- 7.1.8 Přehled funkcí multifunkčního předního sedadla
- 7.1.9 Nastavení masáže na předním sedadle
- 7.1.10 Nastavení bočního podpěry předního sedadla
- 7.1.11 Nastavení délky sedáku předního sedadla
- 7.1.12 Nastavení bederní opěry předního sedadla

## 7.2 Zadní sedadlo

### 7.2.1 Ovládání klimatu pro zadní sedadla

- 7.2.1.1 Aktivace a deaktivace vyhřívání zadního sedadla
- 7.2.1.2 Regulování úrovně ventilátoru pro zadní sedadlo
- 7.2.1.3 Regulování teploty pro zadní sedadlo

### 7.2.2 Zadní sedadlo

- 7.2.3 Nastavení opěrek hlavy na zadních sedadlech
- 7.2.4 Spouštění opěradel na zadních sedadlech
- 7.2.5 Kryt otvoru v zadním sedadle

## 7.3 Volant

- 7.3.1 Síla řízení závislá na rychlosti
- 7.3.2 Houkačka a ovládání na volantu
- 7.3.3 Nastavení volantu
- 7.3.4 Aktivace a deaktivace vyhřívání volantu
- 7.3.5 Aktivace a deaktivace automatického spouštění vyhřívání volantu

## 8. Ovládání klimatizace

### 8.1 Ovládání systému klimatu

#### 8.1.1 Ovládání klimatu pro prostor pro cestující

- 8.1.1.1 Aktivace automatického ovládaní klimatizace
- 8.1.1.2 Regulování úrovně ventilátoru pro zadní sedadlo
- 8.1.1.3 Regulování úrovně ventilátoru pro přední sedadlo
- 8.1.1.4 Aktivace a deaktivace klimatizace
- 8.1.1.5 Aktivace a deaktivace recirkulace vzduchu
- 8.1.1.6 Aktivace a deaktivace nastavení času pro recirkulaci vzduchu
- 8.1.1.7 Regulování teploty pro zadní sedadlo
- 8.1.1.8 Regulování teploty pro přední sedadlo
- 8.1.1.9 Synchronizace teploty
- 8.1.1.10 Změna rozvodu vzduchu

#### 8.1.2 Ovládání klimatu pro sedadlo a volant

- 8.1.2.1 Aktivace a deaktivace vyhřívání volantu
- 8.1.2.2 Aktivace a deaktivace automatického spouštění vyhřívání volantu

- 8.1.2.3 Aktivace a deaktivace vyhřívání zadního sedadla
- 8.1.2.4 Aktivace a deaktivace vyhřívání předního sedadla
- 8.1.2.5 Aktivace a deaktivace automatického spouštění vyhřívání předního sedadla
- 8.1.3 Ovládání klimatu pro okna a zrcátka
  - 8.1.3.1 Aktivace a deaktivace vyhřívání zadního okna a zpětných zrcátek
  - 8.1.3.2 Aktivace a deaktivace automatického spuštění vyhřívání zadního okna a vnějších zpětných zrcátek
  - 8.1.3.3 Aktivace a deaktivace vyhřívání čelního skla
  - 8.1.3.4 Aktivace a deaktivace automatického spouštění vyhřívání čelního skla
  - 8.1.3.5 Aktivace a deaktivace maximálního odmrazování
- 8.1.4 Ovládání klimatu
- 8.2 Distribuce vzduchu
  - 8.2.1 Aktivace a deaktivace recirkulace vzduchu
  - 8.2.2 Aktivace a deaktivace nastavení času pro recirkulaci vzduchu
  - 8.2.3 Aktivace a deaktivace maximálního odmrazování
  - 8.2.4 Distribuce vzduchu
  - 8.2.5 Změna rozvodu vzduchu
  - 8.2.6 Otevření, zavření a směrování ventilačních otvorů
- 8.3 Kvalita vzduchu
  - 8.3.1 Kvalita vzduchu
  - 8.3.2 Advanced Air Cleaner
  - 8.3.3 CleanZone
  - 8.3.4 Clean Zone Interior Package
  - 8.3.5 Interior Air Quality System
  - 8.3.6 Filtr klimatizace
  - 8.3.7 Čištění vzduchu
  - 8.3.8 Spuštění a vypnutí čištění vzduchu
  - 8.3.9 Aplikace Air Quality
- 8.4 Klima při parkování
  - 8.4.1 Předběžné čištění
    - 8.4.1.1 Čištění vzduchu
    - 8.4.1.2 Spuštění a vypnutí čištění vzduchu
  - 8.4.2 Klima při parkování
  - 8.4.3 Symboly a zprávy ovládání klimatu při parkování
  - 8.4.4 Komfort klimatu při parkování
  - 8.4.5 Spuštění a vypnutí funkce udržování komfortu klimatu při parkování
- 8.5 Ovládání klimatizace
- 8.6 Servis systému řízení klimatu
- 8.7 Aktivace a deaktivace větrání předního sedadla
- 8.8 Ovládání klimatu - snímače
- 8.9 Zóny klimatu
- 8.10 Vnímaná teplota
- 9. Klíč, zámky a alarm
  - 9.1 Klíč
    - 9.1.1 Uživatelské profily
      - 9.1.1.1 Uživatelské profily
      - 9.1.1.2 Propojení klíče s uživatelským profilem
      - 9.1.1.3 Správa uživatelských profilů
      - 9.1.1.4 Nastavení profilu
      - 9.1.1.5 Propojení účtu s uživatelským profilem
    - 9.1.2 Imobilizér
    - 9.1.3 Klíče
    - 9.1.4 Objednávání dalších klíčů

- 9.1.5 Výměna baterie v klíči
  - 9.1.6 Zamykání a odemykání pomocí tlačítek na klíči
  - 9.1.7 Klíč Care - klíč s omezením rychlosti
  - 9.1.8 Nastavení omezení rychlosti pro klíč Care
  - 9.1.9 Odemknutí dveří zavazadlového prostoru tlačítkem na klíči
  - 9.1.10 Odnímatelná čepel klíče
  - 9.1.11 Zamykání a odemykání pomocí odnímatelné čepele klíče
  - 9.1.12 Dosah klíče
  - 9.1.13 Typové schválení pro systém dálkového ovladače s klíčem
  - 9.1.14 Umístění antény systémů startování a zamykání
  - 9.1.15 Možnosti zapalování
  - 9.1.16 Výběr režimu zapalování
  - 9.2 Zamykání a odemykání
    - 9.2.1 Zamykání a odemykání bez klíčů
      - 9.2.1.1 Ovládání dveří zavazadlového prostoru pohybem nohy
      - 9.2.1.2 Umístění antény systémů startování a zamykání
      - 9.2.1.3 Zamykání a odemykání bez klíče pomocí tlakově citlivých povrchů
      - 9.2.1.4 Zamykání a odemykání bez klíče
      - 9.2.1.5 Nastavení vstupu bez klíče
      - 9.2.1.6 Zavírání a odemykání dveří zavazadlového prostoru pomocí tlačítka
      - 9.2.1.7 Odemykání dveří zavazadlového prostoru bez klíče
    - 9.2.2 Klíče
    - 9.2.3 Zamykání a odemykání pomocí tlačítek na klíči
    - 9.2.4 Nastavení pro odemykání
    - 9.2.5 Odemknutí dveří zavazadlového prostoru tlačítkem na klíči
    - 9.2.6 Zamykání a odemykání pomocí odnímatelné čepele klíče
    - 9.2.7 Automatické zamknutí během jízdy
    - 9.2.8 Nastavení maximálního otevření u elektricky ovládaných zadních výklopných dveří
    - 9.2.9 Zamykání a odemykání zevnitř vozidla
    - 9.2.10 Odemykání zadních výklopných dveří zevnitř vozidla
    - 9.2.11 Zamykání a odemykání
    - 9.2.12 Aktivace a deaktivace dětských bezpečnostních pojistek
    - 9.2.13 Potvrzení uzamknutí
    - 9.2.14 Nastavení indikace zámku
  - 9.3 Alarm
    - 9.3.1 Alarm
    - 9.3.2 Aktivace a deaktivace alarmů
    - 9.3.3 Omezený režim alarmu
- ## 10. Podpora řidiče
- 10.1 Funkce tempomatu
    - 10.1.1 Tempomat
      - 10.1.1.1 Tempomat
      - 10.1.1.2 Pohotovostní režim pro tempomat
      - 10.1.1.3 Nastavení uložené rychlosti pro funkce tempomatu
    - 10.1.2 Pilot Assist
      - 10.1.2.1 Automatické brzdění pomocí funkcí tempomatu
      - 10.1.2.2 Nastavení uložené rychlosti pro funkce tempomatu
      - 10.1.2.3 Změna cíle pomocí funkcí tempomatu
      - 10.1.2.4 Pilot Assist
      - 10.1.2.5 Režim zobrazení pro Pilot Assist
      - 10.1.2.6 Symboly a zprávy pro Pilot Assist
      - 10.1.2.7 Pohotovostní režim pro Pilot Assist

- 10.1.2.8 Nastavení časového intervalu k vozidlu vpředu
  - 10.1.2.9 Rozdíl mezi systémem Pilot Assist a asistentem jízdního pruhu
  - 10.1.2.10 Varování funkcí tempomatu v případě rizika kolize
- 10.1.3 Asistence při předjíždění
  - 10.1.3.1 Asistence při předjíždění
  - 10.1.3.2 Použití asistenta při předjíždění
- 10.1.4 Funkce tempomatu
- 10.1.5 Tlačítka na volantu pro funkce tempomatu
- 10.1.6 Výběr a aktivace funkcí tempomatu
- 10.1.7 Deaktivace funkcí tempomatu
- 10.1.8 Intelligent Speed Assist (ISA)
- 10.2 Funkce sledování vzdálenosti
  - 10.2.1 Funkce upozornění na odstup
  - 10.2.2 Omezení funkce Upozornění na odstup
  - 10.2.3 Nastavení časového intervalu k vozidlu vpředu
  - 10.2.4 Varování funkcí tempomatu v případě rizika kolize
- 10.3 Blind Spot Information
  - 10.3.1 BLIS
  - 10.3.2 Zprávy pro BLIS
  - 10.3.3 Omezení funkce BLIS
- 10.4 Cross Traffic Alert
  - 10.4.1 Varování a automatická aktivace brzd při couvání
  - 10.4.2 Aktivace a deaktivace varování a automatické aktivace brzd při couvání
- 10.5 Rear Collision Warning
  - 10.5.1 Rear Collision Warning
  - 10.5.2 Omezení funkce Rear Collision Warning
- 10.6 Connected Safety
  - 10.6.1 Connected Safety
  - 10.6.2 Aktivace a deaktivace funkce Connected Safety
  - 10.6.3 Omezení funkce Connected Safety (Připojená bezpečnost)
- 10.7 Asistence při riziku kolize
  - 10.7.1 Asistence při riziku kolize
  - 10.7.2 Detekce překážek pomocí asistence při riziku kolize
  - 10.7.3 Možnost snížení rychlosti s asistencí v případě rizika kolize
  - 10.7.4 Symboly a zprávy pro asistenci v případě rizika kolize
  - 10.7.5 Omezení asistence v případě rizika kolize
  - 10.7.6 Zabránění kolizi - asistence řízení u vyhýbavých manévrů
  - 10.7.7 Asistence při riziku kolize s křížujícími vozidly
  - 10.7.8 Asistence při riziku kolize s účastníky silničního provozu v protisměru
  - 10.7.9 Systém zabránění kolizi pomáhá zabránit kolizi s vozidlem, které je v mrtvém úhlu řidiče
  - 10.7.10 Asistence při riziku vyjetí
- 10.8 Driver Alert Control
  - 10.8.1 Driver Alert
  - 10.8.2 Omezení funkce Driver Alert
- 10.9 Asistent jízdních pruhů
  - 10.9.1 Asistent jízdy v jízdním pruhu
  - 10.9.2 Aktivace a deaktivace asistenta jízdních pruhů
  - 10.9.3 Rozdíl mezi systémem Pilot Assist a asistentem jízdního pruhu
  - 10.9.4 Symboly a zprávy funkce Lane Assist
  - 10.9.5 Režim zobrazení pro asistenta jízdních pruhů
  - 10.9.6 Omezení funkce udržování v jízdním pruhu
- 10.10 Elektronické řízení stability

- 10.10.1 Elektronické řízení stability
- 10.10.2 Symboly a zprávy pro elektronický systém řízení stability
- 10.11 Informace o dopravních značkách
  - 10.11.1 Informace o dopravních značkách
  - 10.11.2 Omezení systému informací dopravních značek
  - 10.11.3 Varování k maximální rychlosti a varování o rychlostních kamerách ze systému informací o dopravních značkách
  - 10.11.4 Režim zobrazení u informací o dopravních značkách
- 10.12 Funkce parkování
  - 10.12.1 Parkovací asistent
    - 10.12.1.1 Parkovací asistent
    - 10.12.1.2 Aktivní parkovací asistence vpředu, vzadu a po stranách
    - 10.12.1.3 Aktivace a deaktivace systému parkovací asistence
    - 10.12.1.4 Omezení systému parkovací asistence
    - 10.12.1.5 Symboly a zprávy systému parkovací asistence a kamery parkovací asistence
  - 10.12.2 Parkovací kamera
    - 10.12.2.1 Parkovací kamera
    - 10.12.2.2 Aktivace kamery parkovací asistence
    - 10.12.2.3 Symboly a zprávy systému parkovací asistence a kamery parkovací asistence
    - 10.12.2.4 Čáry parkovací asistence pro kameru parkovací asistence
    - 10.12.2.5 Umístění kamery parkovacího asistenta a sledované oblasti
    - 10.12.2.6 Pole snímačů u systému parkovací asistence
- 10.13 Kamera a radarová jednotka
  - 10.13.1 Doporučená údržba kamer, snímačů a radarové jednotky
  - 10.13.2 Symboly a zprávy pro kamerovou a radarovou jednotku
  - 10.13.3 Omezení kamerové a radarové jednotky
  - 10.13.4 Kamerová jednotka
  - 10.13.5 Radarové jednotky
  - 10.13.6 Typové schválení pro radarové jednotky
- 10.14 Systém podpory řidiče
- 10.15 Varování z různých systémů podpory řidiče
- 10.16 Síla řízení závislá na rychlosti
- 10.17 Oznámení Připraven k jízdě
- 10.18 Automatické brzdění po kolizi.
- 11. Startování a jízda
  - 11.1 Startování a vypínání vozidla
    - 11.1.1 Imobilizér
    - 11.1.2 Startování vozidla
    - 11.1.3 Dobíjení z jiné baterie
    - 11.1.4 Vypnutí vozidla
    - 11.1.5 Možnosti zapalování
    - 11.1.6 Výběr režimu zapalování
  - 11.2 Alkoholový zámek
    - 11.2.1 Alkoholový zámek
  - 11.3 Převodovka
    - 11.3.1 Funkce kick-down
    - 11.3.2 Funkce Launch
    - 11.3.3 Převodovka
    - 11.3.4 Polohy páky voliče
    - 11.3.5 Řazení pomocí automatické převodovky
    - 11.3.6 Symboly a zprávy pro převodovku
    - 11.3.7 Pohon všech kol

- 11.3.8 Blokování páky voliče
- 11.3.9 Indikátor řazení převodových stupňů
- 11.4 Brzdy
  - 11.4.1 Nožní brzda
    - 11.4.1.1 Zesílení brzdné síly
    - 11.4.1.2 Brzdění na sypaných cestách
    - 11.4.1.3 Brzdění na mokřích cestách
    - 11.4.1.4 Nožní brzda
    - 11.4.1.5 Údržba brzdového systému
  - 11.4.2 Parkovací brzda
    - 11.4.2.1 Parkovací brzda
    - 11.4.2.2 Aktivace a deaktivace parkovací brzdy
    - 11.4.2.3 Parkování ve svahu
    - 11.4.2.4 Pokud došlo k poruše parkovací brzdy
  - 11.4.3 Brzdová kapalina - specifikace
  - 11.4.4 Funkce brzd
  - 11.4.5 Automatické brzdění, když vozidlo stojí
  - 11.4.6 Aktivace a deaktivace automatické brzdy u stojícího vozidla
  - 11.4.7 Automatické brzdění po kolizi.
  - 11.4.8 Rekuperační brzdění
- 11.5 Jízdní režimy
  - 11.5.1 Rekuperační brzdění
  - 11.5.2 Funkce Launch
  - 11.5.3 Pohon všech kol
- 11.6 Funkce Start/stop
  - 11.6.1 Funkce Start/Stop
  - 11.6.2 Aktivace a deaktivace funkce Start/stop
  - 11.6.3 Funkce doběhu s vypnutým motorem
- 11.7 Doporučení během jízdy
  - 11.7.1 Tažení vozu
  - 11.7.2 Brzdění na sypaných cestách
  - 11.7.3 Brzdění na mokřích cestách
  - 11.7.4 Parkování ve svahu
  - 11.7.5 Filtr sazí pro zážehové motory
  - 11.7.6 Čerpací stanice
  - 11.7.7 Příprava na dlouhou cestu
  - 11.7.8 Přetížení startovací baterie
  - 11.7.9 Jízda ve vodě
  - 11.7.10 Zimní jízda
  - 11.7.11 Přehřátí motoru a hnacího systému
- 11.8 Tažné zařízení a přívěs
  - 11.8.1 Celková hmotnost při odtahování a zatížení tažné koule
  - 11.8.2 Tažná tyč
  - 11.8.3 Specifikace pro tažnou tyč
  - 11.8.4 Nosič na jízdní kola montovaný k tažné tyči
  - 11.8.5 Výsuvná tažná zařízení
  - 11.8.6 Jízda s přívěsem
  - 11.8.7 Asistent stability přívěsu
  - 11.8.8 Kontrola světel přívěsu
- 11.9 Palivo
  - 11.9.1 Palivoměr
  - 11.9.2 Manipulace s palivem



- 11.9.3 Benzín
  - 11.10 Doplňování paliva
    - 11.10.1 Manipulace s palivem
    - 11.10.2 Spotřeba paliva/spotřeba elektřiny a emise CO<sub>2</sub>
    - 11.10.3 Čerpací stanice
    - 11.10.4 Palivová nádrž - objem
    - 11.10.5 Používané palivo
    - 11.10.6 Otevření a zavření víčka plnění palivové nádrže
  - 11.11 Řízení emisí
    - 11.11.1 Filtr sazí pro zážehové motory
  - 11.12 HomeLink
    - 11.12.1 HomeLink®
    - 11.12.2 Použití HomeLink®
    - 11.12.3 Programování HomeLink®
    - 11.12.4 Typové schválení pro HomeLink®
  - 11.13 Tažení a odtah
    - 11.13.1 Tažení vozu
    - 11.13.2 Montáž a demontáž tažného oka
    - 11.13.3 Odtah
    - 11.13.4 Bezpečnostní režim
    - 11.13.5 Startování a přesunutí vozidla v bezpečnostním režimu
  - 11.14 Tlumení
    - 11.14.1 Regulace světlosti a absorbování nárazů
  - 11.15 Regulace úrovně
    - 11.15.1 Regulace světlosti a absorbování nárazů
  - 11.16 Provozní výpadek
  - 11.17 Dopravní nehoda
12. Zvuk, média a internet
- 12.1 Rádio
    - 12.1.1 Rádio
    - 12.1.2 Spuštění rádia
    - 12.1.3 RDS rádio
    - 12.1.4 Nastavení oblíbených rozhlasových frekvencí
  - 12.2 Multimediální přehrávač
    - 12.2.1 Bluetooth Media Player
  - 12.3 Telefon
    - 12.3.1 Připojení telefonu
      - 12.3.1.1 Připojení telefonu k vozidlu
      - 12.3.1.2 Odpojení telefonu připojeného přes Bluetooth
      - 12.3.1.3 Přepínání mezi telefony připojenými přes Bluetooth
      - 12.3.1.4 Odebrání zařízení připojených přes Bluetooth
    - 12.3.2 Apple CarPlay
      - 12.3.2.1 Apple® CarPlay®
      - 12.3.2.2 Použití Apple® CarPlay®
      - 12.3.2.3 Tipy k využití systému Apple® CarPlay®
    - 12.3.3 Android Auto
      - 12.3.3.1 Android Auto®
      - 12.3.3.2 Použití Android Auto®
      - 12.3.3.3 Tipy k využití systému Android Auto®
    - 12.3.4 Připojení k internetu přes Bluetooth
    - 12.3.5 Telefon
    - 12.3.6 Správa kontaktů

- 12.3.7 Spravování telefonních hovorů
  - 12.3.8 Správa textový zpráv
  - 12.3.9 Používání bezdrátové nabíječky
  - 12.3.10 Certifikát pro bezdrátovou nabíječku
  - 12.4 Aplikace
    - 12.4.1 Apps
    - 12.4.2 Stahování aplikací
    - 12.4.3 Mazání aplikací
    - 12.4.4 Volvo ID
    - 12.4.5 Vytváření Volvo ID
  - 12.5 Připojení k internetu
    - 12.5.1 Online služby
      - 12.5.1.1 Connected Safety
      - 12.5.1.2 Apps
      - 12.5.1.3 Volvo ID
      - 12.5.1.4 Vytváření Volvo ID
    - 12.5.2 Připojení k internetu přes Bluetooth
    - 12.5.3 Připojení k internetu
    - 12.5.4 Problémy s připojením k internetu
    - 12.5.5 Připojení k internetu přes Wi-Fi
    - 12.5.6 Sdílení internetu přes modem vozidla
  - 12.6 Audio a média
  - 12.7 Úložné místo na pevném disku
  - 12.8 Nastavení zvuku
  - 12.9 Přehrávání médií
  - 12.10 Online konektivita a zábava
  - 12.11 Souhlas se smluvními podmínkami a shromažďováním údajů
13. Volvo Assistance a aplikace Volvo Cars
- 13.1 Volvo Assistance
    - 13.1.1 Volvo Assistance
    - 13.1.2 Asistence v případě tísně se systémem Volvo Assistance
    - 13.1.3 Automatický alarm v případě kolize u služby Volvo Assistance
    - 13.1.4 Určení priority mezi službou Volvo Assistance a centrem tísňového volání
    - 13.1.5 Sledování odcizeného vozidla se službou Volvo Assistance
    - 13.1.6 Volvo Assistance během jízdy
    - 13.1.7 Zákaznická služba s využitím aplikace Volvo Assistance
    - 13.1.8 Záložní baterie pro Volvo Assistance
    - 13.1.9 Volvo Assistance v zahraničí
  - 13.2 aplikace Volvo Cars
    - 13.2.1 Začínáme pracovat s aplikací Volvo Cars
    - 13.2.2 Zařízení kompatibilní s aplikací Volvo Cars
    - 13.2.3 Kontaktování mezi aplikací Volvo Cars a vozidlem
    - 13.2.4 Aplikace Volvo Cars
    - 13.2.5 Připojení aplikace Volvo Cars k vozidlu
    - 13.2.6 Objednání servisu pomocí aplikace Volvo Cars
    - 13.2.7 Dálkové nastartování vozidla pomocí aplikace Volvo Cars
    - 13.2.8 Funkce zamykání v aplikaci Volvo Cars
    - 13.2.9 Zkratky k aplikaci Volvo Cars
    - 13.2.10 Dálkové spuštění ovládání klimatizace pomocí aplikace Volvo Cars
    - 13.2.11 Dálkové spuštění čištění vzduchu pomocí aplikace Volvo Cars
    - 13.2.12 Používání aplikace Volvo Cars se zařízením Apple Watch
    - 13.2.13 Odpojení propojení mezi aplikací Volvo Cars a vozidlem

## 14. eCall

### 14.1 eCall

### 14.2 Asistence v případě tísň se systémem eCall

### 14.3 Automatický alarm v případě kolize u služby eCall

### 14.4 Asistenční služby na cestách

## 15. Navigace

### 15.1 Aktualizace map

#### 15.1.1 Stahování map

### 15.2 Google Maps

### 15.3 Použití Google Maps

### 15.4 Aktualizace Google Maps

### 15.5 Nastavení v aplikaci Google Maps

### 15.6 Funkce elektrického vozidla u aplikace Google Maps

### 15.7 Google Maps na displeji řidiče

### 15.8 Cíl v aplikaci Google Maps

### 15.9 Online funkce u aplikace Google Maps

### 15.10 Vytváření pokynů u aplikace Google Maps

## 16. Kola a pneumatiky

### 16.1 Výměna kol

#### 16.1.1 Výměna kola

#### 16.1.2 Zvedák

#### 16.1.3 Šrouby kol

#### 16.1.4 Rezervní kolo

#### 16.1.5 Manipulace s rezervním kolem

#### 16.1.6 Sněhové řetězy

#### 16.1.7 Zimní pneumatiky

#### 16.1.8 Defekty

#### 16.1.9 Sada s nářadím

### 16.2 Pneumatiky

#### 16.2.1 Označení velikosti pneumatiky

#### 16.2.2 Směr otáčení pneumatik

#### 16.2.3 Ukazatele opotřebení vzorků pneumatik

#### 16.2.4 Označení velikosti ráfku kola

#### 16.2.5 Minimální přípustný index zatížení pneumatik a rychlostní třída pneumatik

### 16.3 Tlak v pneumatikách

#### 16.3.1 Sledování tlaku vzduchu v pneumatikách

##### 16.3.1.1 Systém monitorování tlaku vzduchu v pneumatikách

##### 16.3.1.2 Viz stav tlaku v pneumatikách na středovém displeji

##### 16.3.1.3 Postup v případě upozornění na nízký tlak vzduchu v pneumatikách

##### 16.3.1.4 Uložení nové referenční hodnoty pro monitorování tlaku v pneumatikách

##### 16.3.1.5 Zprávy pro systém monitorování tlaku vzduchu v pneumatikách

#### 16.3.2 Kontrola tlaku v pneumatikách

#### 16.3.3 Nastavení tlaku vzduchu v pneumatikách

#### 16.3.4 Schválené tlaky vzduchu v pneumatikách

#### 16.3.5 Umístění štítku s tlaky vzduchu v pneumatikách

### 16.4 Nouzová oprava defektu

#### 16.4.1 Sada pro nouzovou opravu pneu

#### 16.4.2 Huštění pneumatik pomocí kompresoru ze sady pro opravu pneu

#### 16.4.3 Použití sady pro opravu pneu

### 16.5 Jízda v zimě

- 16.5.1 Sněhové řetězy
- 16.5.2 Zimní pneumatiky
- 16.5.3 Příprava na dlouhou cestu
- 16.5.4 Zimní jízda
- 16.6 Pneumatiky
- 16.7 Schválené velikosti kol a pneumatik
- 17. Nakládání, ukládání a prostor pro cestující
  - 17.1 Nakládání
    - 17.1.1 Doporučení k nakládání
    - 17.1.2 Háčky na tašky
    - 17.1.3 Použití krytu zavazadlového prostoru
    - 17.1.4 Montáž a demontáž krytu zavazadlového prostoru
    - 17.1.5 Upevňovací oka pro náklad
    - 17.1.6 Montáž a demontáž bezpečnostních mříží
    - 17.1.7 Montáž a demontáž bezpečnostní sítě
    - 17.1.8 Náklad na střeše a nakládání na střešní nosiče
    - 17.1.9 Nosič na jízdní kola montovaný k tažné tyči
  - 17.2 Zavazadlový prostor
    - 17.2.1 Bezpečnostní síť, bezpečnostní mříž a kryt zavazadlového prostoru
      - 17.2.1.1 Použití krytu zavazadlového prostoru
      - 17.2.1.2 Montáž a demontáž krytu zavazadlového prostoru
      - 17.2.1.3 Montáž a demontáž bezpečnostních mříží
      - 17.2.1.4 Montáž a demontáž bezpečnostní sítě
    - 17.2.2 Zavazadlový prostor
    - 17.2.3 Háčky na tašky
    - 17.2.4 Lékárnička
    - 17.2.5 Upevňovací oka pro náklad
    - 17.2.6 Výstražný trojúhelník
    - 17.2.7 Odemknutí dveří zavazadlového prostoru tlačítkem na klíči
    - 17.2.8 Nastavení maximálního otevření u elektricky ovládaných zadních výklopných dveří
    - 17.2.9 Ovládání dveří zavazadlového prostoru pohybem nohy
    - 17.2.10 Odemykání zadních výklopných dveří zevnitř vozidla
    - 17.2.11 Odemykání dveří zavazadlového prostoru bez klíče
    - 17.2.12 Pojistky v zavazadlovém prostoru
  - 17.3 Ukládání a prostor pro cestující
    - 17.3.1 Interiér prostoru pro cestující
    - 17.3.2 Elektrická zásuvka
    - 17.3.3 Používání elektrických zásuvek
    - 17.3.4 Použití příruční schránky
    - 17.3.5 Sluneční clony
    - 17.3.6 Středový tunel
    - 17.3.7 USB porty
    - 17.3.8 Nabíjení zařízení přes USB porty
    - 17.3.9 Pojistky pod schránkou v přístrojové desce
  - 17.4 Kryt otvoru v zadním sedadle
- 18. Údržba a servis
  - 18.1 Péče o vozidlo
    - 18.1.1 Čištění interiéru
      - 18.1.1.1 Čištění středového displeje
      - 18.1.1.2 Čištění displeje řidiče
      - 18.1.1.3 Čištění head-up displeje
      - 18.1.1.4 Čištění koženého volantu

- 18.1.1.5 Čištění bezpečnostních pásů
- 18.1.1.6 Čištění interiéru
- 18.1.1.7 Čištění textilních podlahových rohoží a vstupních koberečků
- 18.1.1.8 Čištění plastových, kovových a dřevěných dílů v interiéru
- 18.1.1.9 Čištění koženého čalounění
- 18.1.1.10 Čištění textilního čalounění a obložení stropu
- 18.1.2 Čištění exteriéru
  - 18.1.2.1 Čištění venkovních světel
  - 18.1.2.2 Čištění lišt stěračů
  - 18.1.2.3 Lak vozidla
  - 18.1.2.4 Kódy barev
  - 18.1.2.5 Drobné opravy poškozeného laku
  - 18.1.2.6 Čištění exteriéru
  - 18.1.2.7 Ochrana proti korozi
  - 18.1.2.8 Automatická mycí linka
  - 18.1.2.9 Čištění vnějších plastových, gumových a ozdobných prvků
  - 18.1.2.10 Čištění ráfků kol
  - 18.1.2.11 Ruční mytí
  - 18.1.2.12 Vysokotlaké mytí
  - 18.1.2.13 Leštění a voskování
- 18.2 Lišty stěračů a kapalina do ostříkovače
  - 18.2.1 Lišty stěračů a kapalina ostříkovačů
  - 18.2.2 Nastavení lišt stěračů do servisní polohy
  - 18.2.3 Doplnění kapaliny do ostříkovačů
  - 18.2.4 Výměna lišty stěrače pro zadní sklo
  - 18.2.5 Výměna lišt stěračů čelního skla
- 18.3 Výměna žárovky
  - 18.3.1 Výměna světla
  - 18.3.2 Kontrola světel přívěsu
- 18.4 Motorový prostor
  - 18.4.1 Doplnění kapaliny do ostříkovačů
  - 18.4.2 Brzdová kapalina - specifikace
  - 18.4.3 Otevírání a zavírání kapoty
  - 18.4.4 Přehled motorového prostoru
  - 18.4.5 Chladicí kapalina
  - 18.4.6 Doplnění chladicí kapaliny
  - 18.4.7 Motorový olej
  - 18.4.8 Kontrola a doplňování motorového oleje
  - 18.4.9 Motorový olej - specifikace
  - 18.4.10 Pojistky v motorovém prostoru
- 18.5 Nástroje a příslušenství
  - 18.5.1 Zvedák
  - 18.5.2 Sada pro nouzovou opravu pneu
  - 18.5.3 Lékárnička
  - 18.5.4 Výstražný trojúhelník
  - 18.5.5 Sada s nářadím
- 18.6 Pojistky
  - 18.6.1 Pojistky a centrální elektrické jednotky
  - 18.6.2 Výměna pojistky
  - 18.6.3 Pojistky pod schránkou v přístrojové desce
  - 18.6.4 Pojistky v zavazadlovém prostoru
  - 18.6.5 Pojistky v motorovém prostoru

- 18.7 Baterie
    - 18.7.1 Výměna baterie v klíči
    - 18.7.2 Přetížení startovací baterie
    - 18.7.3 Dobíjení z jiné baterie
    - 18.7.4 Baterie a napájení
    - 18.7.5 Recyklace baterií
    - 18.7.6 Symboly na bateriích
    - 18.7.7 Akumulátor
    - 18.7.8 Pomocný akumulátor
  - 18.8 Service
    - 18.8.1 Servis systému řízení klimatu
    - 18.8.2 Servisní a záruční informace
    - 18.8.3 Servisní program Volvo
  - 18.9 Doporučená údržba kamer, snímačů a radarové jednotky
  - 18.10 Aktualizace softwaru
  - 18.11 Údržba brzdového systému
  - 18.12 Provozní výpadek
  - 18.13 Přenos dat mezi vozidlem a servisem přes Wi-Fi
  - 18.14 Zvedání vozidla
19. Technické údaje
- 19.1 Rozměry a hmotnosti
    - 19.1.1 Celková hmotnost při odtahování a zatížení tažné koule
    - 19.1.2 Rozměry
    - 19.1.3 Hmotnosti
    - 19.1.4 Specifikace pro tažnou tyč
  - 19.2 Specifikace motoru
    - 19.2.1 Technické údaje motoru
    - 19.2.2 Nepříznivé jízdní podmínky pro motorový olej
    - 19.2.3 Motorový olej - specifikace
  - 19.3 Specifikace kapalin a maziv
    - 19.3.1 Doplnění kapaliny do ostřikovačů
    - 19.3.2 Klimatizace - specifikace
    - 19.3.3 Brzdová kapalina - specifikace
    - 19.3.4 Převodová kapalina - specifikace
    - 19.3.5 Palivová nádrž - objem
    - 19.3.6 Nepříznivé jízdní podmínky pro motorový olej
    - 19.3.7 Motorový olej - specifikace
  - 19.4 Specifikace kol a pneumatik
    - 19.4.1 Schválené tlaky vzduchu v pneumatikách
    - 19.4.2 Schválené velikosti kol a pneumatik
    - 19.4.3 Minimální přípustný index zatížení pneumatik a rychlostní třída pneumatik
  - 19.5 Typová označení
  - 19.6 Spotřeba paliva/spotřeba elektřiny a emise CO<sub>2</sub>

# 1. Informace pro majitele



---

## 1.1. Informace pro majitele

Informace pro majitele jsou k dispozici v několika různých formátech. Uživatelská příručka je k dispozici na středovém displeji vozidla a na stránce podpory společnosti Volvo Cars. K dispozici je také Quick Guide<sup>[1]</sup> v elektronické podobě - tento dokument lze otevřít z uživatelské příručky na středovém displeji. V příruční schránce se nachází doplněk odkazující na to, kde najdete digitální uživatelskou příručku.



### Středový displej vozidla

Pokud chcete otevřít uživatelskou příručku, klepněte na  a potom klepněte na . Zde jsou k dispozici např. možnosti vizuálního navigování s obrázkem vozidla zvenku a zevnitř. Informace lze prohledávat. Tyto informace jsou dále rozděleny do kategorií.

#### Poznámka

Změna jazyka na středovém displeji může naznačovat, že některé informace pro majitele nejsou v souladu s místními zákony a předpisy. Nepřepínejte na jazyk, kterému nerozumíte, protože se tím zkomplikuje návrat zpět ve struktuře obrazovky.

### **Důležité**

Odpovědnost za bezpečnou jízdu s vozidlem a za dodržování platných zákonů a dopravních předpisů nese vždy řidič. Je důležité udržovat vozidlo a nakládat s ním podle doporučení společnosti Volvo uvedených v informacích pro uživatele.

Pokud se liší informace na středovém displeji a v jiných zdrojích, platí informace na středovém displeji.

## Stránka podpory Volvo Cars

Další informace o vašem vozidle jsou k dispozici na webové stránce a stránce podpory Volvo Cars.

Přejděte na stránku [volvocars.com/intl/support](https://www.volvocars.com/intl/support) [<https://www.volvocars.com/intl/support>] a vyberte si svou zemi. Stránka je k dispozici pro většinu trhů.

Na stránce podpory najdete kontaktní informace o zákaznické podpoře a o nejbližším prodejci Volvo.

<sup>[1]</sup> Platí pouze pro některé trhy.

## 1.2. Čtení uživatelské příručky

Abyste se seznámili se svým novým vozidlem, přečtěte si před první jízdou Uživatelskou příručku.

Při čtení uživatelské příručky budete mít příležitost seznámit se s novými funkcemi a dozvíte se, jak ovládat vůz v různých situacích a jak využívat všechny funkce vozu. Věnujte prosím pozornost bezpečnostním instrukcím uvedeným v této uživatelské příručce.

Neustále pracujeme na vylepšení našeho produktu. V důsledku úprav se může stát, že se informace, popisy a vyobrazení v uživatelské příručce liší od výbavy vašeho vozidla. Vyhraujeme si právo provést změny bez předchozího ohlášení.

© Volvo Car Corporation

### Výbava a příslušenství

Navíc ke standardní výbavě je v této příručce popsána i zvláštní výbava (montovaná ve výrobním závodě) a některá příslušenství (montovaná dodatečně).

V době publikování jsou všechny známé typy doplňků/ příslušenství označeny hvězdičkou: \*.

Výbava, která je popsána v této příručce, není k dispozici u všech vozů - výbava přímo závisí na požadavcích konkrétních trhů a na národní legislativě, místních zákonech a předpisech.

Tyto informace pro uživatele si kladou za cíl vysvětlit všechny dostupné funkce, doplňky a příslušenství dostupné ve voze Volvo. Nejedná se o prohlášení a není nijak zajištěno, že všechny tyto možnosti, funkce a výbava budou k dispozici v každém vozidle. Je možné, že některé používané pojmy neodpovídají pojmům používaným v prodejních, marketingových a reklamních materiálech.

Pokud máte jakékoli pochybnosti, co patří do standardní výbavy a co je příslušenstvím dodávaným v rámci volitelné výbavy, kontaktujte prodejce Volvo.



## Speciální texty v Uživatelské příručce

### **Varování**

Pokud hrozí nebezpečí poranění, objeví se varování.

### **Důležité**

Pokud hrozí riziko poškození, objeví se důležité informace.

### **Poznámka**

Poznámky obsahují rady a tipy, které usnadňují použití např. funkcí a výbavy.

## Štítky

Ve vozidle jsou různé typy štítků, které jsou navrženy tak, aby vyjadřovaly jasně důležité informace. Štítky ve vozidle mají následující význam v sestupném pořadí podle důležitosti varování/informace.

### Varování

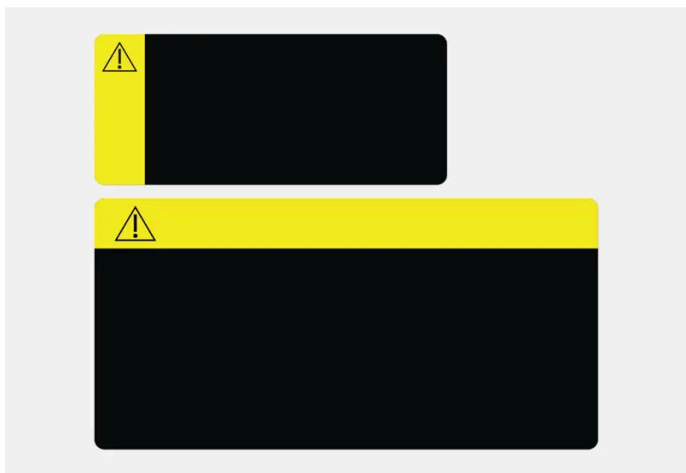

Žlutá značka s výstražným symbolem.

Označuje potenciálně nebezpečnou situaci, která může mít za následek smrt nebo vážné zranění, pokud se jí nezabrání.

## Důležité

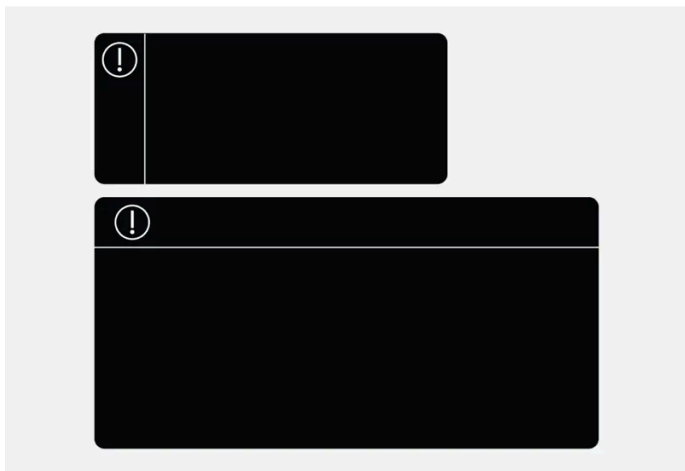

Značka s výstražným symbolem.

Označuje nebezpečnou situaci, která by mohla mít za následek lehké nebo střední škody na majetku, pokud se jí nezabrání.

## Informace

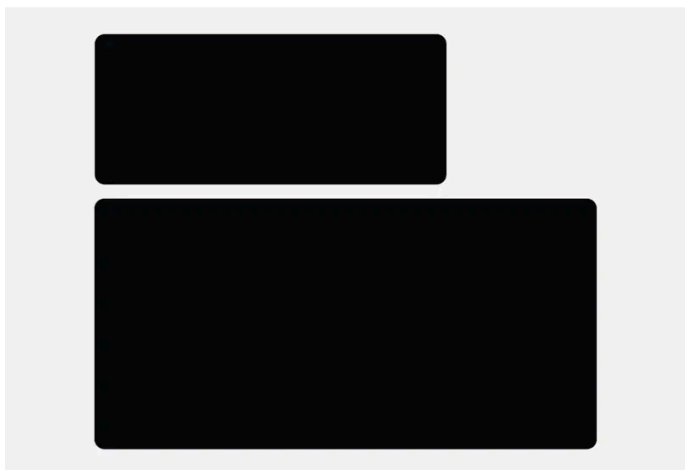

Štítek bez značky.

Označuje důležité informace, kdy však nehrozí riziko zranění osob nebo poškození majetku.

### Poznámka

Nálepky vyobrazené v Uživatelské příručce nejsou přesnými kopiemi nálepek, které se používají ve voze. Účelem je ukázat přibližný vzhled a umístění ve vozidle. Informace platné pro vaše konkrétní vozidlo najdete na příslušných nálepkách pro váš vůz.

## Vyobrazení a videoklipy

Vyobrazení a videoklipy v uživatelské příručce jsou poněkud schématické a mají za úkol poskytnout celkový obrázek nebo příklad jisté funkce. Mohou se lišit od skutečného vzhledu ve vozidle.

\* Volitelná výbava/příslušenství.

## 1.3. Kompletní uživatelská příručka na středovém displeji

Tištěný dodatek obsahuje pouze vybrané informace. Kompletní a aktuální verzi informací najdete na středovém displeji vozidla.





### ! Důležité

Abyste se seznámili s důležitými bezpečnostními informacemi a abyste si vozu mohli maximálně užívat, společnost Volvo vám doporučuje přečíst si před první jízdou veškeré informace pro majitele, které jsou uvedeny v jednotlivých kategoriích na středovém displeji.

### ! Důležité

Odpovědnost za bezpečnou jízdu s vozidlem a za dodržování platných zákonů a dopravních předpisů nese vždy řidič. Je důležité udržovat vozidlo a nakládat s ním podle doporučení společnosti Volvo uvedených v informacích pro uživatele.

## Hledání informací na středovém displeji řidiče

Kompletní a aktuální informace pro vaše vozidlo vždy najdete na středovém displeji. Pokud chcete otevřít uživatelskou příručku, klepněte na  a potom na .

Funkce lze vyhledávat následovně:

- pomocí funkce vyhledávání
- vizuálním navigováním přes obrázky interiéru a exteriéru
- klikáním přes kategorie.

 **Poznámka**

Elektronická verze Uživatelské příručky není k dispozici během jízdy.

Pokud se na středovém displeji změní jazyk, může to znamenat, že některé informace pro uživatele neodpovídají národním nebo místním předpisům a zákonům. Nepřepínejte na těžko srozumitelný jazyk, jelikož pak můžete mít problém vyhledat ve struktuře na obrazovce cestu zpět.

## 1.4. Navigování v uživatelské příručce na středovém displeji

Digitální uživatelskou příručku lze otevřít na středovém displeji.

Pokud chcete otevřít uživatelskou příručku, klepněte na  a potom na .

Informace v uživatelské příručce lze hledat různými způsoby.

### Obsah Uživatelské příručky

#### Výchozí stránka



Klepnutím na symbol se vrátíte na výchozí stránku v uživatelské příručce.

#### Kategorie

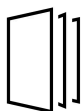

Články v příručce pro uživatele jsou strukturované do hlavních kategorií a podkategorií. Stejný článek se může nacházet v několika příslušných kategoriích, aby bylo možné jej snadněji vyhledat.

#### Vizuální navigace

Přehledné obrázky k exteriéru a interiéru vozidla. Jednotlivé části jsou označeny funkčními body, přes které se dostanete k článkům o dané části vozidla.

#### 1 Stiskněte **Exteriér vozu** nebo **Interiér vozu**.

- Zobrazí se obrázky exteriéru a interiéru s aktivními body. Přes aktivní body se dostanete k článkům o příslušné části vozidla. Pokud chcete procházet jednotlivé obrázky, potáhněte prstem vodorovně po obrazovce.

2 Klepněte na aktivní bod.

➤ Zobrazí se nadpis článku o daném místě.

3 Klepnutím na nadpis článek otevřete.

Pokud se chcete vrátit zpět stiskněte šipku Zpět.

#### Quick guide

Informace, které vám pomohou seznámit se s nejčastěji používanými funkcemi ve vozidle.

#### Video



Stisknutím symbolu zobrazíte stručná instruktážní videa pro jednotlivé funkce ve vozidle.

#### Poznámky k verzi

Přečtěte si další informace o této verzi a provedených aktualizacích.

## Funkce vyhledávání

Klepnutím na vyhledávací pole v horní části uživatelské příručky otevřete funkci vyhledávání z výchozí stránky.

Použijte **Q** v horní části uživatelské příručky a otevře se funkce vyhledávání z jiných stránek.

## 2. Vaše Volvo

---

### 2.1. Volvo ID

---

#### 2.1.1. Volvo ID

Volvo ID je osobní ID, které nabízí přístup pomocí jediného uživatelského jména a hesla k celé řadě služeb.

Mezi služby vyžadující Volvo ID patří, například, kontrola vozidla přes telefon s využitím aplikace Volvo Cars.

Volvo ID se vytváří z vozidla, na stránce [volvoid.eu.volvocars.com/Account](https://volvoid.eu.volvocars.com/Account/) [https://volvoid.eu.volvocars.com/Account/] nebo v aplikaci Volvo Cars.

#### Poznámka

Dostupnost služeb se může lišit v závislosti na času, výbavě a trhu.

#### 2.1.2. Vytváření Volvo ID

Aby bylo možné využívat služby Volvo propojené s vozidlem, musí se vytvořit, např. přes aplikaci Volvo Cars, Volvo ID.

##### Vytvoření Volvo ID pomocí aplikace Volvo Cars

- 1 Stáhněte si nejnovější verzi aplikace Volvo Cars<sup>[1]</sup> do telefonu.
  - 2 Vyberte vytvoření účtu Volvo ID.
  - 3 Zobrazí se webová stránka pro vytvoření účtu Volvo ID.
  - 4 Zadejte osobní e-mailovou adresu nebo číslo mobilu.
  - 5 Postupujte podle pokynů, které jsou automaticky zaslány na stanovenou e-mailovou adresu/číslo mobilu.
- Bylo vytvořeno Volvo ID a můžete je nyní použít.

##### Vytvoření Volvo ID přes webovou stránku Volvo Cars

Obsah této příručky představuje stav uživatelské příručky v době tisku a v budoucích případech nemusí být zcela platný. Další informace naleznete na první straně, kde je uvedena kompletní poznámka o vyloučení odpovědnosti.

- 1 Přejděte na [volvoid.eu.volvocars.com/Account](https://volvoid.eu.volvocars.com/Account) [<https://volvoid.eu.volvocars.com/Account/>]. Vyberte vytvoření Volvo ID.
  - 2 Zadejte osobní e-mailovou adresu nebo číslo mobilu.
  - 3 Postupujte podle pokynů, které jsou automaticky zaslány na stanovenou e-mailovou adresu/číslo mobilu.
- Bylo vytvořeno Volvo ID a můžete je nyní použít.

<sup>[1]</sup> K dispozici např. na Apple App Store nebo Google Play.

---

## 2.1.3. Problémy s přihlášením k účtu Volvo ID

V tomto článku popisujeme problémy, které se mohou objevit při přihlášení s Volvo ID. Pokud jste např. zapomněli heslo nebo své uživatelské jméno Volvo ID.

### Zapomenuté heslo

Pokud chcete resetovat své heslo, postupujte podle dále uvedených pokynů:

V aplikaci Volvo Cars <sup>[1]</sup>

- 1 Otevřete aplikaci Volvo Cars.
- 2 Zvolte možnost "Přihlásit".
- 3 Stiskněte "Zapomenuté heslo" a postupujte podle zobrazených pokynů.

Dále můžete své heslo změnit na stránce [volvoid.eu.volvocars.com/Account](https://volvoid.eu.volvocars.com/Account) [<https://volvoid.eu.volvocars.com/Account/>].

### Chyba přihlášení po vytvoření nového účtu

Někdy může být proces opožděn, takže účet nebude k dispozici bezprostředně po vytvoření. Zkuste to znovu po 24 hodinách. Pokud problém přetrvává a potřebujete pomoc, kontaktujte svého místního prodejce nebo zákaznickou službu Volvo Cars.

### Co je to moje Volvo ID (uživatelské jméno)?

Vaše Volvo ID je identické se zaregistrovanou e-mailovou adresou/číslem mobilu.

### Odblokování účtu Volvo ID

Po 5 neúspěšných pokusech o přihlášení k aplikaci Volvo Cars <sup>[1]</sup> bude váš účet zablokován. Můžete odblokovat svůj účet tím, že na přihlašovací obrazovce kliknete na položku **Zapomenuté heslo?**.

### Změna e-mailové adresy

Pokud změníte svou e-mailovou adresu a stále máte přístup ke své staré adrese, můžete se přihlásit pod původními údaji a sami změnit své uživatelské jméno. Pokud již ke své původní adrese přístup nemáte, měli byste pomocí nové adresy vytvořit nové Volvo ID.

### Chyba přihlášení po změně Volvo ID (uživatelského jména)

Zkontrolujte si, zda jste obdrželi zprávu s potvrzením svého nového uživatelského jména. V tomto případě byste měli být schopni přihlásit se s novým uživatelským jménem. Pokud jste neobdrželi potvrzovací e-mail, vaše původní uživatelské jméno pravděpodobně stále platí. Přihlaste se a zkuste znovu změnit uživatelské jméno.

### Chyba přihlášení po změně hesla

Zkuste se přihlásit s původním heslem. Pokud se to nezdaří, zkuste heslo resetovat.

### Účet zaregistrovaný na jiný trh

Účet je registrován pro konkrétní trh a nelze jej přesunout k jinému trhu. Abyste mohli znovu použít tutéž e-mailovou adresu/číslo mobilu, doporučujeme nejdříve vymazat účet pro původní trh a potom vytvořit nový účet pro nový trh.

### Chyba e-mailu

Pokud jste zadali svou e-mailovou adresu jako uživatelské jméno a po zaregistrování neobdrželi e-mail s potvrzením, zkontrolujte, zda jste zadali platnou e-mailovou adresu a zda váš e-mail neskončil ve spamovém filtru. Zkuste zaregistrovat svou e-mailovou adresu znovu.

## Další pomoc

Pokud jste nenašli řešení k problému, který souvisí s Volvo ID, a potřebujete další pomoc, kontaktujte svého místního prodejce Volvo nebo zákaznickou službu Volvo Cars.

<sup>[1]</sup> Platí pro některé trhy.

---

## 2.2. Typová schválení a licence

---

### 2.2.1. Licenční smlouva na displej řidiče

Licence je dohoda poskytující právo provádět jistou činnost nebo právo využít nárok jiné osoby v souladu s podmínkami dohody. Dále uvádíme anglický text dohody společnosti Volvo s výrobcem nebo vývojářem.

### 1.1 List of used Open Source Components

This table contains a list of open source software (OSS) components used within the product under the terms of the respective licenses. The source code corresponding to the open source components is also provided along with the product wherever

Obsah této příručky představuje stav uživatelské příručky v době tisku a v budoucích případech nemusí být zcela platný. Další informace naleznete na první straně, kde je uvedena kompletní poznámka o vyloučení odpovědnosti.



mandated by the respective OSS license

SI No.	Name of OSS Component	Version of OSS Component	Name and Version of License (License text can be found in Appendix below)	Home Page	More Information
1	BidiReferenceCpp	26	Unicode Terms of Use	<a href="http://www.unicode.org/Public/PROGRAMS/BidiReferenceCpp/">http://www.unicode.org/Public/PROGRAMS/BidiReferenceCpp/</a>	(C) Socionext Embedded Software Austria GmbH (SESA) Copyright (C) 1999-2009, AS-MUS, Inc
2	FASTCR-C32		License of Stephan brumme/ Zlib style License	<a href="http://stephan-brumme.com/">http://stephan-brumme.com/</a>	Copyright © 2011-2013 Stephan Brumme. All rights reserved, Copyright (C) 1995-2006, 2010, 2011, 2012 Mark Adler
3	Freescale IMX6 HDMI		BSD 3-clause "New" or "Revised" License	<a href="https://www.nxp.com/">https://www.nxp.com/</a> <a href="https://www.nxp.com/">https://www.nxp.com/</a>	Copyright © 2009-2012, Freescale Semiconductor, Inc, Copyright © 2010-2012, Freescale Semiconductor, Inc.
4	FreeType Hashing		MIT License	<a href="https://sourceforge.net/p/canvasdraw/cd/642/tree/trunk/freetype/include/freetype/internal/ftasm.h">https://sourceforge.net/p/canvasdraw/cd/642/tree/trunk/freetype/include/freetype/internal/ftasm.h</a> [ <a href="https://sourceforge.net/p/canvasdraw/cd/642/tree/trunk/freetype/include/freetype/internal/ftasm.h">https://sourceforge.net/p/canvasdraw/cd/642/tree/trunk/freetype/include/freetype/internal/ftasm.h</a> ]	Copyright 2000 Computing Research Labs, New Mexico State University Copyright 2001-2015 Francesco Zappa Nardelli
5	Freely Project - BDF	1.16	MIT License	<a href="https://www.freetype.org/">https://www.freetype.org/</a> [ <a href="https://www.freetype.org/">https://www.freetype.org/</a> ]	Copyright (C) 2001, 2002 by Francesco Zappa Nardelli.
6	Freely Project - PCF	24.16.8	MIT License	<a href="https://www.freetype.org/">https://www.freetype.org/</a> [ <a href="https://www.freetype.org/">https://www.freetype.org/</a> ]	Copyright 2000-2001, 2003 by Francesco Zappa Nardelli Copyright (C) 2000, 2001, 2002, 2003, 2006, 2010 by Francesco Zappa Nardelli Copyright (C) 2000-2004, 2006-2011, 2013, 2014 by Francesco Zappa Nardelli Copyright 2000-2010, 2012-2014 by Francesco Zappa Nardelli Copyright 2003 by Francesco Zappa Nardelli
7	Freely Project - Pcfutil		Open Group License	<a href="https://www.freetype.org/">https://www.freetype.org/</a> [ <a href="https://www.freetype.org/">https://www.freetype.org/</a> ]	Copyright 1990, 1994, 1998 The Open Group
8	HarfBuzz	1.3.1	MIT License	<a href="http://freedesktop.org/wiki/Software/HarfBuzz">http://freedesktop.org/wiki/Software/HarfBuzz</a>	Copyright © 2007 Chris Wilson Copyright © 2009,2010 Red Hat, Inc. Copyright © 2011,2012 Google, Inc.
9	Integrity Libnet		Internet Software Consortium- IBM License ISC License	<a href="https://github.com/lattera/glibc/blob/master/resolv/inetpton.c">https://github.com/lattera/glibc/blob/master/resolv/inetpton.c</a> [ <a href="https://github.com/lattera/glibc/blob/master/resolv/inetpton.c">https://github.com/lattera/glibc/blob/master/resolv/inetpton.c</a> ]	Copyright © 1996 by Internet Software Consortium. Consortium, Copyright © 1995 by International Business Machines, Inc.
10	Khronos EGL Headers	1.3	MIT License	<a href="http://www.khronos.org/registry/egl/">http://www.khronos.org/registry/egl/</a>	Copyright © 2007-2013 The Khronos Group Inc. Copyright 2008 VMware, Inc. Copyright © 2013-2014 The Khronos Group Inc.
11	Khronos Group - OpenGL ES	2.0	SGI Free Software License B v2.0	<a href="http://www.khronos.org/opengles/">http://www.khronos.org/opengles/</a>	
12	libjpeg	6b	Independent JPEG Group License	<a href="http://www.iijg.org/">http://www.iijg.org/</a>	Copyright (C) 1991-1997, Thomas G. Lane.

SI No.	Name of OSS Component	Version of OSS Component	Name and Version of License (License text can be found in Appendix below)	Home Page	More Information
13	libpng	1.4.3	libpng License	<a href="http://github.com/coapp-packages/libpng/">http://github.com/coapp-packages/libpng/</a>	Copyright © 1998-2010 Glenn Randers-Pehrson Copyright © 2007, 2009 Glenn Randers-Pehrson Version 0.96 Copyright © 1996, 1997 Andreas Dilger Version 0.88 Copyright © 1995, 1996 Guy Eric Schalnat, Group 42, Inc.
14	Libunibreak	2.1	zlib License	<a href="https://github.com/adah1972/libunibreak">https://github.com/adah1972/libunibreak</a> [ <a href="https://github.com/adah1972/libunibreak">https://github.com/adah1972/libunibreak</a> ]	Copyright (C) 2008-2011 Wu Yongwei Copyright (C) 2012 Tom Hacoen <a href="mailto:tom@stosb.com">tom@stosb.com</a>
15	lz4 Compression algorithm	NA	BSD 2-clause "Simplified" License	<a href="http://github.com/Cyan4973/lz4/">http://github.com/Cyan4973/lz4/</a>	Copyright (C) 2011-2014, Yann Collet
16	md5	NA	Public Domain	<a href="https://doxygen.reactos.org/d7/d04/sdk_2lib_23rdparty_2freetype_2src_2base_2md5_8c_source.html">https://doxygen.reactos.org/d7/d04/sdk_2lib_23rdparty_2freetype_2src_2base_2md5_8c_source.html</a> [ <a href="https://doxygen.reactos.org/d7/d04/sdk_2lib_23rdparty_2freetype_2src_2base_2md5_8c_source.html">https://doxygen.reactos.org/d7/d04/sdk_2lib_23rdparty_2freetype_2src_2base_2md5_8c_source.html</a> ]	
17	NetBSD	1.5	HPND like license IBM License BSD-4-Clause (University of California-Specific) BSD 3-clause "New" or "Revised" License BSD One Clause License	<a href="http://www.netbsd.org/">http://www.netbsd.org/</a>	Copyright © 1998 Manuel Bouyer Copyright © 1996 Matt Thomas., Copyright 1997 Marshall Kirk McKusick. All Rights Reserved, Copyright © 1985, 1988, 1989, 1991, 1993, 1995 The Regents of the University of California Copyright © 1989, 1993 The Regents of the University of California Copyright © 1983, 1993 The Regents of the University of California Copyright 2000-2011 Green Hills Software Copyright (c) 1996 by Internet Software Consortium. Copyright (C) 1998 WIDE Project, Portions Copyright © 1995 by International Business Machines, Inc, Copyright (C) 1994, 1995, 1997 TooLs GmbH Copyright (C) 1994, 1995, 1997 Wolfgang Solfrank Copyright © 1995, 1999 Berkeley Software Design, Inc Portions Copyright © 1993 by Digital Equipment Corporation Copyright © 1992 Henry Spencer Copyright © 1997, 1998, 1999 The NetBSD Foundation, Inc Copyright © 1994 James A. Jegers
18	NetBSD_BSD4	NA	BSD 4-clause "Original" or "Old" License	<a href="http://www.netbsd.org/">http://www.netbsd.org/</a>	Copyright 2000-2011 Green Hills Software Copyright © 1994, 1998 Christopher G. Demetriou
19	The Free-Type Project - freetype2	2.6.3	Freetype Project License	<a href="http://sourceforge.net/projects/freetype/">http://sourceforge.net/projects/freetype/</a>	Copyright 2013-2016 by David Turner, Robert Wilhelm, and Werner Lemberg, Copyright 2007-2016 by Rahul Bhalerao <a href="mailto:rahul.bhalerao@redhat.com">rahul.bhalerao@redhat.com</a> <a href="mailto:b.rahul.pm@gmail.com">b.rahul.pm@gmail.com</a> Copyright 2009-2016 by Oran Agra and Mickey Gabel, Copyright 2008-2016 by David Turner, Robert Wilhelm, Werner Lemberg, and suzuki toshiya., Copyright 2000 Computing Research Labs, New Mexico State University, Copyright 2001-2015 Francesco Zappa Nardelli, Copyright 2004-2016 by Masatake YAMATO and Redhat K.K, Copyright 2007-2016 by Derek Clegg and Michael Toftdal, Copyright 2010-2016 by Joel Klinghed, Copyright 2007-2013 Adobe Systems Incorporated, Copyright 2007-2014 Adobe Systems Incorporated, Copyright 2004-2016 by Albert Chin-A-Young, Copyright 2013-2016 by Google, Inc, Copyright 2002-2016 by Roberto Alameda, Copyright 2003 Huw D M Davies for Codeweavers, Copyright 2007 Dmitry Timoshkov for Codeweavers

SI No.	Name of OSS Component	Version of OSS Component	Name and Version of License (License text can be found in Appendix below)	Home Page	More Information
20	Vivante Driver software	NA	MIT License	<a href="http://www.vivantecorp.com/">http://www.vivantecorp.com/</a>	Copyright 2012 - 2016 Vivante Corporation, Santa Clara, California Copyright © 2007 The Khronos Group Inc Copyright © 2014 - 2016 Vivante Corporation Copyright 2012 Vivante Corporation, Sunnyvale, California Copyright © 2011 Intel Corporation Copyright (C) 1999-2001 Brian Paul
21	zlib	1.2.8	zlib License	zlib License	Copyright (C) 1995-2007 Mark Adler Copyright (C) 1995-2005 Jean-loup Gailly Copyright (C) 1995-2010 Mark Adler Copyright (C) 2003 Chris Anderson Copyright (C) 1998 Brian Raiter
22	RBTree.-cpp	NA	Public Domain	<a href="http://eternallyconfuzzled.com/tuts/datastructure/s/jsw_tut_rbtrees.aspx">http://eternallyconfuzzled.com/tuts/datastructure/s/jsw_tut_rbtrees.aspx</a>	(C) Socionext Embedded Software Austria GmbH (SESA)

## 2. APPENDIX - LICENSE TEXT

### 2.1 HPND Like license

Portions Copyright (c) 1993 by Digital Equipment Corporation.

Permission to use, copy, modify, and distribute this software for any purpose with or without fee is hereby granted, provided that the above copyright notice and this permission notice appear in all copies, and that the name of Digital Equipment Corporation not be used in advertising or publicity pertaining to distribution of the document or software without specific, written prior permission.

THE SOFTWARE IS PROVIDED "AS IS" AND DIGITAL EQUIPMENT CORP. DISCLAIMS ALL WARRANTIES WITH REGARD TO THIS SOFTWARE, INCLUDING ALL IMPLIED WARRANTIES OF MERCHANTABILITY AND FITNESS. IN NO EVENT SHALL DIGITAL EQUIPMENT CORPORATION BE LIABLE FOR ANY SPECIAL, DIRECT, INDIRECT, OR CONSEQUENTIAL DAMAGES OR ANY DAMAGES WHATSOEVER RESULTING FROM LOSS OF USE, DATA OR PROFITS, WHETHER IN AN ACTION OF CONTRACT, NEGLIGENCE OR OTHER TORTIOUS ACTION, ARISING OUT OF OR IN CONNECTION WITH THE USE OR PERFORMANCE OF THIS SOFTWARE.

### 2.2 BSD 2-clause "Simplified" License

BSD Two Clause License

Redistribution and use in source and binary forms, with or without modification, are permitted provided that the following conditions are met: Redistributions of source code must retain the above copyright notice, this list of conditions and the following disclaimer. Redistributions in binary form must reproduce the above copyright notice, this list of conditions and the following disclaimer in the documentation and/or other materials provided with the distribution.

THIS SOFTWARE IS PROVIDED BY THE AUTHOR "AS IS" AND ANY EXPRESS OR IMPLIED WARRANTIES, INCLUDING, BUT NOT LIMITED TO, THE IMPLIED WARRANTIES OF MERCHANTABILITY AND FITNESS FOR A PARTICULAR PURPOSE ARE DISCLAIMED. IN NO EVENT SHALL THE AUTHOR BE LIABLE FOR ANY DIRECT, INDIRECT, INCIDENTAL, SPECIAL, EXEMPLARY, OR CONSEQUENTIAL DAMAGES (INCLUDING, BUT NOT LIMITED TO, PROCUREMENT OF SUBSTITUTE GOODS OR SERVICES; LOSS OF USE, DATA, OR PROFITS; OR BUSINESS INTERRUPTION) HOWEVER CAUSED AND ON ANY THEORY OF LIABILITY, WHETHER IN CONTRACT, STRICT LIABILITY, OR TORT (INCLUDING NEGLIGENCE OR OTHERWISE) ARISING IN ANY WAY OUT OF THE USE OF THIS SOFTWARE, EVEN IF ADVISED OF THE POSSIBILITY OF SUCH DAMAGE.

### 2.3 IBM License

Obsah této příručky představuje stav uživatelské příručky v době tisku a v budoucích případech nemusí být zcela platný. Další informace naleznete na první straně, kde je uvedena kompletní poznámka o vyloučení odpovědnosti.

Portions Copyright (c) 1995 by International Business Machines, Inc.

International Business Machines, Inc. (hereinafter called IBM) grants permission under its copyrights to use, copy, modify, and distribute this Software with or without fee, provided that the above copyright notice and all paragraphs of this notice appear in all copies, and that the name of IBM not be used in connection with the marketing of any product incorporating the Software or modifications thereof, without specific, written prior permission.

To the extent it has a right to do so, IBM grants an immunity from suit under its patents, if any, for the use, sale or manufacture of products to the extent that such products are used for performing Domain Name System dynamic updates in TCP/IP networks by means of the Software. No immunity is granted for any product per se or for any other function of any product.

THE SOFTWARE IS PROVIDED "AS IS", AND IBM DISCLAIMS ALL WARRANTIES, INCLUDING ALL IMPLIED WARRANTIES OF MERCHANTABILITY AND FITNESS FOR A PARTICULAR PURPOSE. IN NO EVENT SHALL IBM BE LIABLE FOR ANY SPECIAL, DIRECT, INDIRECT, OR CONSEQUENTIAL DAMAGES OR ANY DAMAGES WHATSOEVER ARISING OUT OF OR IN CONNECTION WITH THE USE OR PERFORMANCE OF THIS SOFTWARE, EVEN IF IBM IS APPRISED OF THE POSSIBILITY OF SUCH DAMAGES.

#### **2.4 BSD 3-clause "New" or "Revised" License**

Copyright/Copyright holders – see List of Open Source Components

All rights reserved.

Redistribution and use in source and binary forms, with or without modification, are permitted provided that the following conditions are met:

Redistributions of source code must retain the above copyright notice, this list of conditions and the following disclaimer. Redistributions in binary form must reproduce the above copyright notice, this list of conditions and the following disclaimer in the documentation and/or other materials provided with the distribution. Neither the name of the [ORGANIZATION] nor the names of its contributors may be used to endorse or promote products derived from this software without specific prior written permission.

THIS SOFTWARE IS PROVIDED BY THE COPYRIGHT HOLDERS AND CONTRIBUTORS "AS IS" AND ANY EXPRESS OR IMPLIED WARRANTIES, INCLUDING, BUT NOT LIMITED TO, THE IMPLIED WARRANTIES OF MERCHANTABILITY AND FITNESS FOR A PARTICULAR PURPOSE ARE DISCLAIMED. IN NO EVENT SHALL THE COPYRIGHT OWNER OR CONTRIBUTORS BE LIABLE FOR ANY DIRECT, INDIRECT, INCIDENTAL, SPECIAL, EXEMPLARY, OR CONSEQUENTIAL DAMAGES (INCLUDING, BUT NOT LIMITED TO, PROCUREMENT OF SUBSTITUTE GOODS OR SERVICES; LOSS OF USE, DATA, OR PROFITS; OR BUSINESS INTERRUPTION) HOWEVER CAUSED AND ON ANY THEORY OF LIABILITY, WHETHER IN CONTRACT, STRICT LIABILITY, OR TORT (INCLUDING NEGLIGENCE OR OTHERWISE) ARISING IN ANY WAY OUT OF THE USE OF THIS SOFTWARE, EVEN IF ADVISED OF THE POSSIBILITY OF SUCH DAMAGE.

#### **2.5 BSD 4-clause "Original" or "Old" License**

Copyright/Copyright holders – see List of Open Source Components

All rights reserved.

Redistribution and use in source and binary forms, with or without modification, are permitted provided that the following conditions are met:

1. Redistributions of source code must retain the above copyright notice, this list of conditions and the following disclaimer.
2. Redistributions in binary form must reproduce the above copyright notice, this list of conditions and the following disclaimer in the documentation and/or other materials provided with the distribution.

3. All advertising materials mentioning features or use of this software must display the following acknowledgement: This product includes software developed by the organization.
4. Neither the name of the organization nor the names of its contributors may be used to endorse or promote products derived from this software without specific prior written permission.

THIS SOFTWARE IS PROVIDED BY COPYRIGHT HOLDER "AS IS" AND ANY EXPRESS OR IMPLIED WARRANTIES, INCLUDING, BUT NOT LIMITED TO, THE IMPLIED WARRANTIES OF MERCHANTABILITY AND FITNESS FOR A PARTICULAR PURPOSE ARE DISCLAIMED. IN NO EVENT SHALL {{COPYRIGHT HOLDER}} BE LIABLE FOR ANY DIRECT, INDIRECT, INCIDENTAL, SPECIAL, EXEMPLARY, OR CONSEQUENTIAL DAMAGES (INCLUDING, BUT NOT LIMITED TO, PROCUREMENT OF SUBSTITUTE GOODS OR SERVICES; LOSS OF USE, DATA, OR PROFITS; OR BUSINESS INTERRUPTION) HOWEVER CAUSED AND ON ANY THEORY OF LIABILITY, WHETHER IN CONTRACT, STRICT LIABILITY, OR TORT (INCLUDING NEGLIGENCE OR OTHERWISE) ARISING IN ANY WAY OUT OF THE USE OF THIS SOFTWARE, EVEN IF ADVISED OF THE POSSIBILITY OF SUCH DAMAGE.

## 2.6 BSD-4-Clause (University of California-Specific)

BSD-4-Clause (University of California-Specific)

Copyright/Copyright holders – see List of Open Source Components

Redistribution and use in source and binary forms, with or without modification, are permitted provided that the following conditions are met:

1. Redistributions of source code must retain the above copyright notice, this list of conditions and the following disclaimer.
2. Redistributions in binary form must reproduce the above copyright notice, this list of conditions and the following disclaimer in the documentation and/or other materials provided with the distribution.
3. All advertising materials mentioning features or use of this software must display the following acknowledgement: This product includes software developed by the University of California, Berkeley and its contributors.
4. Neither the name of the University nor the names of its contributors may be used to endorse or promote products derived from this software without specific prior written permission.

THIS SOFTWARE IS PROVIDED BY THE REGENTS AND CONTRIBUTORS "AS IS" AND ANY EXPRESS OR IMPLIED WARRANTIES, INCLUDING, BUT NOT LIMITED TO, THE IMPLIED WARRANTIES OF MERCHANTABILITY AND FITNESS FOR A PARTICULAR PURPOSE ARE DISCLAIMED. IN NO EVENT SHALL THE REGENTS OR CONTRIBUTORS BE LIABLE FOR ANY DIRECT, INDIRECT, INCIDENTAL, SPECIAL, EXEMPLARY, OR CONSEQUENTIAL DAMAGES (INCLUDING, BUT NOT LIMITED TO, PROCUREMENT OF SUBSTITUTE GOODS OR SERVICES; LOSS OF USE, DATA, OR PROFITS; OR BUSINESS INTERRUPTION) HOWEVER CAUSED AND ON ANY THEORY OF LIABILITY, WHETHER IN CONTRACT, STRICT LIABILITY, OR TORT (INCLUDING NEGLIGENCE OR OTHERWISE) ARISING IN ANY WAY OUT OF THE USE OF THIS SOFTWARE, EVEN IF ADVISED OF THE POSSIBILITY OF SUCH DAMAGE.

## 2.7 Freetype Project License

The FreeType Project LICENSE

2006-Jan-27

Copyright 1996-2002, 2006 by David Turner, Robert Wilhelm, and Werner Lemberg

### Introduction

The FreeType Project is distributed in several archive packages; some of them may contain, in addition to the FreeType font engine, various tools and contributions which rely on, or relate to, the FreeType Project. This license applies to all files found in

such packages, and which do not fall under their own explicit license. The license affects thus the FreeType font engine, the test programs, documentation and makefiles, at the very least. This license was inspired by the BSD, Artistic, and IJG (Independent JPEG Group) licenses, which all encourage inclusion and use of free software in commercial and freeware products alike. As a consequence, its main points are that:

We don't promise that this software works. However, we will be interested in any kind of bug reports. ('as is' distribution)

You can use this software for whatever you want, in parts or full form, without having to pay us. ('royalty-free' usage)

You may not pretend that you wrote this software. If you use it, or only parts of it, in a program, you must acknowledge somewhere in your documentation that you have used the FreeType code. ('credits')

We specifically permit and encourage the inclusion of this software, with or without modifications, in commercial products. We disclaim all warranties covering The FreeType Project and assume no liability related to The FreeType Project. Finally, many people asked us for a preferred form for a credit/disclaimer to use in compliance with this license. We thus encourage you to use the following text: "Portions of this software are copyright © 1996-2002, 2006 The FreeType Project (www.freetype.org). All rights reserved."

"Portions of this software are copyright © 1996-2002, 2006 The FreeType Project (www.freetype.org). All rights reserved."

### **Definitions**

Throughout this license, the terms 'package', 'FreeType Project', and 'FreeType archive' refer to the set of files originally distributed by the authors (David Turner, Robert Wilhelm, and Werner Lemberg) as the 'FreeType Project', be they named as alpha, beta or final release. 'You' refers to the licensee, or person using the project, where 'using' is a generic term including compiling the project's source code as well as linking it to form a 'program' or 'executable'. This program is referred to as 'a program using the FreeType engine'. This license applies to all files distributed in the original FreeType Project, including all source code, binaries and documentation, unless otherwise stated in the file in its original, unmodified form as distributed in the original archive. If you are unsure whether or not a particular file is covered by this license, you must contact us to verify this.

Throughout this license, the terms 'package', 'FreeType Project', and 'FreeType archive' refer to the set of files originally distributed by the authors (David Turner, Robert Wilhelm, and Werner Lemberg) as the 'FreeType Project', be they named as alpha, beta or final release. 'You' refers to the licensee, or person using the project, where 'using' is a generic term including compiling the project's source code as well as linking it to form a 'program' or 'executable'. This program is referred to as 'a program using the FreeType engine'. This license applies to all files distributed in the original FreeType Project, including all source code, binaries and documentation, unless otherwise stated in the file in its original, unmodified form as distributed in the original archive. If you are unsure whether or not a particular file is covered by this license, you must contact us to verify this.

### **No Warranty**

THE FREETYPE PROJECT IS PROVIDED 'AS IS' WITHOUT WARRANTY OF ANY KIND, EITHER EXPRESS OR IMPLIED, INCLUDING, BUT NOT LIMITED TO, WARRANTIES OF MERCHANTABILITY AND FITNESS FOR A PARTICULAR PURPOSE. IN NO EVENT WILL ANY OF THE AUTHORS OR COPYRIGHT HOLDERS BE LIABLE FOR ANY DAMAGES CAUSED BY THE USE OR THE INABILITY TO USE, OF THE FREETYPE PROJECT. Redistribution

### **Redistribution**

This license grants a worldwide, royalty-free, perpetual and irrevocable right and license to use, execute, perform, compile, display, copy, create derivative works of, distribute and sublicense the FreeType Project (in both source and object code forms) and derivative works thereof for any purpose; and to authorize others to exercise some or all of the rights granted herein, subject to the following conditions:

Redistribution of source code must retain this license file ('FTL.TXT') unaltered; any additions, deletions or changes to the original files must be clearly indicated in accompanying documentation. The copyright notices of the unaltered, original files must be preserved in all copies of source files. Redistribution in binary form must provide a disclaimer that states that the software is ba-

sed in part of the work of the FreeType Team, in the distribution documentation. We also encourage you to put an URL to the FreeType web page in your documentation, though this isn't mandatory. These conditions apply to any software derived from or based on the FreeType Project, not just the unmodified files. If you use our work, you must acknowledge us. However, no fee need be paid to us.

## Advertising

Neither the FreeType authors and contributors nor you shall use the name of the other for commercial, advertising, or promotional purposes without specific prior written permission. We suggest, but do not require, that you use one or more of the following phrases to refer to this software in your documentation or advertising materials: 'FreeType Project', 'FreeType Engine', 'FreeType library', or 'FreeType Distribution'. As you have not signed this license, you are not required to accept it. However, as the FreeType Project is copyrighted material, only this license, or another one contracted with the authors, grants you the right to use, distribute, and modify it. Therefore, by using, distributing, or modifying the FreeType Project, you indicate that you understand and accept all the terms of this license.

## Contacts

There are two mailing lists related to FreeType:

[freetype@nongnu.org](mailto:freetype@nongnu.org)

Discusses general use and applications of FreeType, as well as future and wanted additions to the library and distribution. If you are looking for support, start in this list if you haven't found anything to help you in the documentation.

[devel@nongnu.org](mailto:devel@nongnu.org)

Discusses bugs, as well as engine internals, design issues, specific licenses, porting, etc.

Our home page can be found at: <http://www.freetype.org>

## 2.8 Independent JPEG Group License

The Independent JPEG Group's JPEG software README for release 6b of 27-Mar-1998

This distribution contains the sixth public release of the Independent JPEG Group's free JPEG software. You are welcome to re-distribute this software and to use it for any purpose, subject to the conditions under LEGAL ISSUES, below. Serious users of this software (particularly those incorporating it into larger programs) should contact IJG at [jpeg-info@uunet.uu.net](mailto:jpeg-info@uunet.uu.net) to be added to our electronic mailing list. Mailing list members are notified of updates and have a chance to participate in technical discussions, etc. This software is the work of Tom Lane, Philip Gladstone, Jim Boucher, Lee Crocker, Julian Minguillon, Luis Ortiz, George Phillips, Davide Rossi, Guido Vollbeding, Ge' Weijers, and other members of the Independent JPEG Group. IJG is not affiliated with the official ISO JPEG standards committee.

## LEGAL ISSUES

In plain English:

We don't promise that this software works. (But if you find any bugs, please let us know!) You can use this software for whatever you want. You don't have to pay us. You may not pretend that you wrote this software. If you use it in a program, you must acknowledge somewhere in your documentation that you've used the IJG code. In legalese:

The authors make NO WARRANTY or representation, either express or implied, with respect to this software, its quality, accuracy, merchantability, or fitness for a particular purpose. This software is provided "AS IS", and you, its user, assume the entire risk as to its quality and accuracy. This software is copyright (C) 1991-1998, Thomas G. Lane. All Rights Reserved except as specified below.

Permission is hereby granted to use, copy, modify, and distribute this software (or portions thereof) for any purpose, without fee, subject to these conditions:

1. If any part of the source code for this software is distributed, then this README file must be included, with this copyright and no-warranty notice unaltered; and any additions, deletions, or changes to the original files must be clearly indicated in accompanying documentation.
2. If only executable code is distributed, then the accompanying documentation must state that "this software is based in part on the work of the Independent JPEG Group".
3. Permission for use of this software is granted only if the user accepts full responsibility for any undesirable consequences; the authors accept NO LIABILITY for damages of any kind.

These conditions apply to any software derived from or based on the IJG code, not just to the unmodified library. If you use our work, you ought to acknowledge us.

Permission is NOT granted for the use of any IJG author's name or company name in advertising or publicity relating to this software or products derived from it. This software may be referred to only as "the Independent JPEG Group's software".

We specifically permit and encourage the use of this software as the basis of commercial products, provided that all warranty or liability claims are assumed by the product vendor. ansi2knr.c is included in this distribution by permission of L. Peter Deutsch, sole proprietor of its copyright holder, Aladdin Enterprises of Menlo Park, CA. ansi2knr.c is NOT covered by the above copyright and conditions, but instead by the usual distribution terms of the Free Software Foundation; principally, that you must include source code if you redistribute it. (See the file ansi2knr.c for full details.)

However, since ansi2knr.c is not needed as part of any program generated from the IJG code, this does not limit you more than the foregoing paragraphs do. The Unix configuration script "configure" was produced with GNU Autoconf. It is copyright by the Free Software Foundation but is freely distributable. The same holds for its supporting scripts (config.guess, config.sub, ltconfig, ltmain.sh). Another support script, install-sh, is copyright by M.I.T. but is also freely distributable.

It appears that the arithmetic coding option of the JPEG spec is covered by patents owned by IBM, AT&T, and Mitsubishi. Hence arithmetic coding cannot legally be used without obtaining one or more licenses. For this reason, support for arithmetic coding has been removed from the free JPEG software. (Since arithmetic coding provides only a marginal gain over the unpatented Huffman mode, it is unlikely that very many implementations will support it.) So far as we are aware, there are no patent restrictions on the remaining code.

The IJG distribution formerly included code to read and write GIF files. To avoid entanglement with the Unisys LZW patent, GIF reading support has been removed altogether, and the GIF writer has been simplified to produce "uncompressed GIFs". This technique does not use the LZW algorithm; the resulting GIF files are larger than usual, but are readable by all standard GIF decoders. We are required to state that:

"The Graphics Interchange Format(c) is the Copyright property of CompuServe Incorporated. GIF(sm) is a Service Mark property of CompuServe Incorporated."

## **2.9 Internet Software Consortium-IBM License**

Copyright (c) 1996 by Internet Software Consortium.

Permission to use, copy, modify, and distribute this software for any purpose with or without fee is hereby granted, provided that the above copyright notice and this permission notice appear in all copies.

THE SOFTWARE IS PROVIDED "AS IS" AND INTERNET SOFTWARE CONSORTIUM DISCLAIMS ALL WARRANTIES WITH REGARD TO THIS SOFTWARE INCLUDING ALL IMPLIED WARRANTIES OF MERCHANTABILITY AND FITNESS. IN NO EVENT SHALL INTERNET SOFTWARE CONSORTIUM BE LIABLE FOR ANY SPECIAL, DIRECT, INDIRECT, OR CONSEQUENTIAL DAMAGES OR ANY DAMAGES WHATSOEVER RESULTING FROM LOSS OF USE, DATA OR PROFITS,



WHETHER IN AN ACTION OF CONTRACT, NEGLIGENCE OR OTHER TORTIOUS ACTION, ARISING OUT OF OR IN CONNECTION WITH THE USE OR PERFORMANCE OF THIS SOFTWARE.

Portions Copyright (c) 1995 by International Business Machines, Inc.

International Business Machines, Inc. (hereinafter called IBM) grants permission under its copyrights to use, copy, modify, and distribute this Software with or without fee, provided that the above copyright notice and all paragraphs of this notice appear in all copies, and that the name of IBM not be used in connection with the marketing of any product incorporating the Software or modifications thereof, without specific, written prior permission.

To the extent it has a right to do so, IBM grants an immunity from suit under its patents, if any, for the use, sale or manufacture of products to the extent that such products are used for performing Domain Name System dynamic updates in TCP/IP networks by means of the Software. No immunity is granted for any product per se or for any other function of any product.

THE SOFTWARE IS PROVIDED "AS IS", AND IBM DISCLAIMS ALL WARRANTIES, INCLUDING ALL IMPLIED WARRANTIES OF MERCHANTABILITY AND FITNESS FOR A PARTICULAR PURPOSE. IN NO EVENT SHALL IBM BE LIABLE FOR ANY SPECIAL, DIRECT, INDIRECT, OR CONSEQUENTIAL DAMAGES OR ANY DAMAGES WHATSOEVER ARISING OUT OF OR IN CONNECTION WITH THE USE OR PERFORMANCE OF THIS SOFTWARE, EVEN IF IBM IS APPRISED OF THE POSSIBILITY OF SUCH DAMAGES.

#### **2.10 Khronos License**

Copyright (c) 2013 The Khronos Group Inc.

\*\* \*\* Permission is hereby granted, free of charge, to any person obtaining a \*\* copy of this software and/or associated documentation files (the \*\* "Materials"), to deal in the Materials without restriction, including \*\* without limitation the rights to use, copy, modify, merge, publish, \*\* distribute, sublicense, and/or sell copies of the Materials, and to \*\* permit persons to whom the Materials are furnished to do so, subject to \*\* the following conditions: \*\* \*\* The above copyright notice and this permission notice shall be included \*\* in all copies or substantial portions of the Materials. \*\*

\*\* THE MATERIALS ARE PROVIDED "AS IS", WITHOUT WARRANTY OF ANY KIND, \*\* EXPRESS OR IMPLIED, INCLUDING BUT NOT LIMITED TO THE WARRANTIES OF \*\* MERCHANTABILITY, FITNESS FOR A PARTICULAR PURPOSE AND NONINFRINGEMENT. \*\* IN NO EVENT SHALL THE AUTHORS OR COPYRIGHT HOLDERS BE LIABLE FOR ANY \*\* CLAIM, DAMAGES OR OTHER LIABILITY, WHETHER IN AN ACTION OF CONTRACT, \*\* TORT OR OTHERWISE, ARISING FROM, OUT OF OR IN CONNECTION WITH THE \*\* MATERIALS OR THE USE OR OTHER DEALINGS IN THE MATERIALS.

#### **2.11 License of Stephan Brumme/ Zlib style License**

This software is provided 'as-is', without any express or implied warranty. In no event will the author be held liable for any damages arising from the use of this software. Permission is granted to anyone to use this software for any purpose, including commercial applications, and to alter it and redistribute it freely, subject to the following restrictions: The origin of this software must not be misrepresented; you must not claim that you wrote the original software. If you use this software in a product, an acknowledgment in the product documentation would be appreciated but is not required. Altered source versions must be plainly marked as such, and must not be misrepresented as being the original software.

#### **2.12 MIT License**

The MIT License

Copyright/Copyright holders – see List of Open Source Components

Permission is hereby granted, free of charge, to any person obtaining a copy of this software and associated documentation files (the "Software"), to deal in the Software without restriction, including without limitation the rights to use, copy, modify, merge,

publish, distribute, sublicense, and/or sell copies of the Software, and to permit persons to whom the Software is furnished to do so, subject to the following conditions:

The above copyright notice and this permission notice shall be included in all copies or substantial portions of the Software.

THE SOFTWARE IS PROVIDED "AS IS", WITHOUT WARRANTY OF ANY KIND, EXPRESS OR IMPLIED, INCLUDING BUT NOT LIMITED TO THE WARRANTIES OF MERCHANTABILITY, FITNESS FOR A PARTICULAR PURPOSE AND NONINFRINGEMENT. IN NO EVENT SHALL THE AUTHORS OR COPYRIGHT HOLDERS BE LIABLE FOR ANY CLAIM, DAMAGES OR OTHER LIABILITY, WHETHER IN AN ACTION OF CONTRACT, TORT OR OTHERWISE, ARISING FROM, OUT OF OR IN CONNECTION WITH THE SOFTWARE OR THE USE OR OTHER DEALINGS IN THE SOFTWARE.

### **2.13 Open Group License**

Copyright 1996, 1998 The Open Group.

Permission to use, copy, modify, distribute, and sell this software and its documentation for any purpose is hereby granted without fee, provided that the above copyright notice appear in all copies and that both that copyright notice and this permission notice appear in supporting documentation. The above copyright notice and this permission notice shall be included in all copies or substantial portions of the Software.

THE SOFTWARE IS PROVIDED "AS IS", WITHOUT WARRANTY OF ANY KIND, EXPRESS OR IMPLIED, INCLUDING BUT NOT LIMITED TO THE WARRANTIES OF MERCHANTABILITY, FITNESS FOR A PARTICULAR PURPOSE AND NONINFRINGEMENT. IN NO EVENT SHALL THE OPEN GROUP BE LIABLE FOR ANY CLAIM, DAMAGES OR OTHER LIABILITY, WHETHER IN AN ACTION OF CONTRACT, TORT OR OTHERWISE, ARISING FROM, OUT OF OR IN CONNECTION WITH THE SOFTWARE OR THE USE OR OTHER DEALINGS IN THE SOFTWARE.

Except as contained in this notice, the name of The Open Group shall not be used in advertising or otherwise to promote the sale, use or other dealings in this Software without prior written authorization from The Open Group.

### **2.14 Public Domain**

Public domain code is not subject to any license.

### **2.15 BSD One Clause License**

BSD One Clause License

Copyright/Copyright holders – see List of Open Source Components

All rights reserved.

Redistribution and use in source and binary forms, with or without modification, are permitted provided that the following conditions are met:

\* Redistributions of source code must retain the above copyright notice, this list of conditions and the following disclaimer.

THIS SOFTWARE IS PROVIDED BY THE COPYRIGHT HOLDERS AND CONTRIBUTORS "AS IS" AND ANY EXPRESS OR IMPLIED WARRANTIES, INCLUDING, BUT NOT LIMITED TO, THE IMPLIED WARRANTIES OF MERCHANTABILITY AND FITNESS FOR A PARTICULAR PURPOSE ARE DISCLAIMED. IN NO EVENT SHALL THE COPYRIGHT OWNER OR CONTRIBUTORS BE LIABLE FOR ANY DIRECT, INDIRECT, INCIDENTAL, SPECIAL, EXEMPLARY, OR CONSEQUENTIAL DAMAGES (INCLUDING, BUT NOT LIMITED TO, PROCUREMENT OF SUBSTITUTE GOODS OR SERVICES; LOSS OF USE, DATA, OR PROFITS; OR BUSINESS INTERRUPTION) HOWEVER CAUSED AND ON ANY THEORY OF LIABILITY, WHETHER IN CONTRACT, STRICT LIABILITY, OR TORT (INCLUDING NEGLIGENCE OR OTHERWISE) ARISING IN ANY WAY OUT OF THE USE OF THIS SOFTWARE, EVEN IF ADVISED OF THE POSSIBILITY OF SUCH DAMAGE.

## 2.16 ISC License

ISC License (ISCL)

Copyright/Copyright holders – see List of Open Source Components

Permission to use, copy, modify, and/or distribute this software for any purpose with or without fee is hereby granted, provided that the above copyright notice and this permission notice appear in all copies.

THE SOFTWARE IS PROVIDED "AS IS" AND THE AUTHOR DISCLAIMS ALL WARRANTIES WITH REGARD TO THIS SOFTWARE INCLUDING ALL IMPLIED WARRANTIES OF MERCHANTABILITY AND FITNESS. IN NO EVENT SHALL THE AUTHOR BE LIABLE FOR ANY SPECIAL, DIRECT, INDIRECT, OR CONSEQUENTIAL DAMAGES OR ANY DAMAGES WHATSOEVER RESULTING FROM LOSS OF USE, DATA OR PROFITS, WHETHER IN AN ACTION OF CONTRACT, NEGLIGENCE OR OTHER TORTIOUS ACTION, ARISING OUT OF OR IN CONNECTION WITH THE USE OR PERFORMANCE OF THIS SOFTWARE.

## 2.17 SGI Free Software License B v2.0

ISC License (ISCL)

Copyright/Copyright holders – see List of Open Source Components

Permission is hereby granted, free of charge, to any person obtaining a copy of this software and associated documentation files (the "Software"), to deal in the Software without restriction, including without limitation the rights to use, copy, modify, merge, publish, distribute, sublicense, and/or sell copies of the Software, and to permit persons to whom the Software is furnished to do so, subject to the following conditions:

The above copyright notice including the dates of first publication and either this permission notice or a reference to <http://oss.sgi.com/projects/FreeB/> shall be included in all copies or substantial portions of the Software.

THE SOFTWARE IS PROVIDED "AS IS" AND THE AUTHOR DISCLAIMS ALL WARRANTIES WITH REGARD TO THIS SOFTWARE INCLUDING ALL IMPLIED WARRANTIES OF MERCHANTABILITY AND FITNESS. IN NO EVENT SHALL THE AUTHOR BE LIABLE FOR ANY SPECIAL, DIRECT, INDIRECT, OR CONSEQUENTIAL DAMAGES OR ANY DAMAGES WHATSOEVER RESULTING FROM LOSS OF USE, DATA OR PROFITS, WHETHER IN AN ACTION OF CONTRACT, NEGLIGENCE OR OTHER TORTIOUS ACTION, ARISING OUT OF OR IN CONNECTION WITH THE USE OR PERFORMANCE OF THIS SOFTWARE.

Except as contained in this notice, the name of Silicon Graphics, Inc. shall not be used in advertising or otherwise to promote the sale, use or other dealings in this Software without prior written authorization from Silicon Graphics, Inc.

## 2.18 Unicode Terms of Use

For the general privacy policy governing access to this site, see the Unicode Privacy Policy. For trademark usage, see the Unicode® Consortium Name and Trademark Usage Policy.

### A. Unicode Copyright.

1. Copyright © 1991-2014 Unicode, Inc. All rights reserved.
2. Certain documents and files on this website contain a legend indicating that "Modification is permitted." Any person is hereby authorized, without fee, to modify such documents and files to create derivative works conforming to the Unicode® Standard, subject to Terms and Conditions herein.
3. Any person is hereby authorized, without fee, to view, use, reproduce, and distribute all documents and files solely for informational purposes in the creation of products supporting the Unicode Standard, subject to the Terms and Conditions herein.

4. Further specifications of rights and restrictions pertaining to the use of the particular set of data files known as the "Unicode Character Database" can be found in Exhibit 1.
5. Each version of the Unicode Standard has further specifications of rights and restrictions of use. For the book editions (Unicode 5.0 and earlier), these are found on the back of the title page. The online code charts carry specific restrictions. All other files, including online documentation of the core specification for Unicode 6.0 and later, are covered under these general Terms of Use.
6. No license is granted to "mirror" the Unicode website where a fee is charged for access to the "mirror" site.
7. Modification is not permitted with respect to this document. All copies of this document must be verbatim.

## **B. Restricted Rights Legend.**

Any technical data or software which is licensed to the United States of America, its agencies and/or instrumentalities under this Agreement is commercial technical data or commercial computer software developed exclusively at private expense as defined in FAR 2.101, or DFARS 252.227-7014 (June 1995), as applicable. For technical data, use, duplication, or disclosure by the Government is subject to restrictions as set forth in DFARS 202.227-7015 Technical Data, Commercial and Items (Nov 1995) and this Agreement. For Software, in accordance with FAR 12-212 or DFARS 227-7202, as applicable, use, duplication or disclosure by the Government is subject to the restrictions set forth in this Agreement.

## **C. Warranties and Disclaimers.**

1. This publication and/or website may include technical or typographical errors or other inaccuracies. Changes are periodically added to the information herein; these changes will be incorporated in new editions of the publication and/or website. Unicode may make improvements and/or changes in the product(s) and/or program(s) described in this publication and/or website at any time.
2. If this file has been purchased on magnetic or optical media from Unicode, Inc. the sole and exclusive remedy for any claim will be exchange of the defective media within ninety (90) days of original purchase.
3. EXCEPT AS PROVIDED IN SECTION C.2, THIS PUBLICATION AND/OR SOFTWARE IS PROVIDED "AS IS" WITHOUT WARRANTY OF ANY KIND EITHER EXPRESS, IMPLIED, OR STATUTORY, INCLUDING, BUT NOT LIMITED TO, ANY WARRANTIES OF MERCHANTABILITY, FITNESS FOR A PARTICULAR PURPOSE, OR NON-INFRINGEMENT. UNICODE AND ITS LICENSORS ASSUME NO RESPONSIBILITY FOR ERRORS OR OMISSIONS IN THIS PUBLICATION AND/OR SOFTWARE OR OTHER DOCUMENTS WHICH ARE REFERENCED BY OR LINKED TO THIS PUBLICATION OR THE UNICODE WEBSITE.

## **D. Waiver of Damages.**

In no event shall Unicode or its licensors be liable for any special, incidental, indirect or consequential damages of any kind, or any damages whatsoever, whether or not Unicode was advised of the possibility of the damage, including, without limitation, those resulting from the following: loss of use, data or profits, in connection with the use, modification or distribution of this information or its derivatives.

## **E. Trademarks & Logos.**

1. The Unicode Word Mark and the Unicode Logo are trademarks of Unicode, Inc. "The Unicode Consortium" and "Unicode, Inc." are trade names of Unicode, Inc. Use of the information and materials found on this website indicates your acknowledgement of Unicode, Inc.'s exclusive worldwide rights in the Unicode Word Mark, the Unicode Logo, and the Unicode trade names.
2. The Unicode Consortium Name and Trademark Usage Policy ("Trademark Policy") are incorporated herein by reference and you agree to abide by the provisions of the Trademark Policy, which may be changed from time to time in the sole discretion of Unicode, Inc.
3. All third party trademarks referenced herein are the property of their respective owners.

## F. Miscellaneous.

1. Jurisdiction and Venue. This server is operated from a location in the State of California, United States of America. Unicode makes no representation that the materials are appropriate for use in other locations. If you access this server from other locations, you are responsible for compliance with local laws. This Agreement, all use of this site and any claims and damages resulting from use of this site are governed solely by the laws of the State of California without regard to any principles which would apply the laws of a different jurisdiction. The user agrees that any disputes regarding this site shall be resolved solely in the courts located in Santa Clara County, California. The user agrees said courts have personal jurisdiction and agree to waive any right to transfer the dispute to any other forum.
2. Modification by Unicode. Unicode shall have the right to modify this Agreement at any time by posting it to this site. The user may not assign any part of this Agreement without Unicode's prior written consent.
3. Taxes. The user agrees to pay any taxes arising from access to this website or use of the information herein, except for those based on Unicode's net income.
4. Severability. If any provision of this Agreement is declared invalid or unenforceable, the remaining provisions of this Agreement shall remain in effect.
5. Entire Agreement. This Agreement constitutes the entire agreement between the parties.

### 2.19 libpng License

This copy of the libpng notices is provided for your convenience. In case of any discrepancy between this copy and the notices in the file png.h that is included in the libpng distribution, the latter shall prevail.

COPYRIGHT NOTICE, DISCLAIMER, and LICENSE:

The above copyright notice and this permission notice shall be included in all copies or substantial portions of the Software.

If you modify libpng you may insert additional notices immediately following this sentence. libpng versions 1.0.7, July 1, 2000, through 1.0.13, April 15, 2002, are Copyright (c) 2000-2002 Glenn Randers-Pehrson and are distributed according to the same disclaimer and license as libpng-1.0.6 with the following individuals added to the list of Contributing Authors:

Simon-Pierre Cadieux, Eric S. Raymond, Gilles Vollant

and with the following additions to the disclaimer:

There is no warranty against interference with your enjoyment of the library or against infringement. There is no warranty that our efforts or the library will fulfill any of your particular purposes or needs. This library is provided with all faults, and the entire risk of satisfactory quality, performance, accuracy, and effort is with the user.

libpng versions 0.97, January 1998, through 1.0.6, March 20, 2000, are Copyright (c) 1998, 1999 Glenn Randers-Pehrson, and are distributed according to the same disclaimer and license as libpng-0.96, with the following individuals added to the list of Contributing Authors:

Tom Lane, Glenn Randers-Pehrson, Willem van Schaik.

libpng versions 0.89, June 1996, through 0.96, May 1997, are Copyright (c) 1996, 1997 Andreas Dilger Distributed according to the same disclaimer and license as libpng-0.88, with the following individuals added to the list of Contributing Authors:

John Bowler, Kevin Bracey, Sam Bushe, Magnus Holmgren, Greg Roelofs, Tom Tanner.

libpng versions 0.5, May 1995, through 0.88, January 1996, are Copyright (c) 1995, 1996 Guy Eric Schalnat, Group 42, Inc. For the purposes of this copyright and license, "Contributing Authors" is defined as the following set of individuals:

Andreas Dilger, Dave Martindale, Guy Eric Schalnat, Paul Schmidt, Tim Wegner.

The PNG Reference Library is supplied "AS IS". The Contributing Authors and Group 42, Inc. disclaim all warranties, expressed or implied, including, without limitation, the warranties of merchantability and of fitness for any purpose. The Contributing Authors and Group 42, Inc. assume no liability for direct, indirect, incidental, special, exemplary, or consequential damages, which may result from the use of the PNG Reference Library, even if advised of the possibility of such damage. Permission is hereby granted to use, copy, modify, and distribute this source code, or portions hereof, for any purpose, without fee, subject to the following restrictions:

1. The origin of this source code must not be misrepresented.
2. Altered versions must be plainly marked as such and must not be misrepresented as being the original source.
3. This Copyright notice may not be removed or altered from any source or altered source distribution.

The Contributing Authors and Group 42, Inc. specifically permit, without fee, and encourage the use of this source code as a component to supporting the PNG file format in commercial products. If you use this source code in a product, acknowledgment is not required but would be appreciated. A "png\_get\_copyright" function is available, for convenient use in "about" boxes and the like:

```
printf("%s",png_get_copyright(NULL));
```

Also, the PNG logo (in PNG format, of course) is supplied in the files "pngbar.png" and "pngbar.jpg (88x31) and "pngnow.png" (98x31).

Libpng is OSI Certified Open Source Software. OSI Certified Open Source is a certification mark of the Open Source Initiative.

Glenn Randers-Pehrson

randeg@alum.rpi.edu

April 15, 2002

## 2.20 zlib License

Copyright/Copyright holders – see List of Open Source Components

This software is provided 'as-is', without any express or implied warranty. In no event will the authors be held liable for any damages arising from the use of this software.

Permission is granted to anyone to use this software for any purpose, including commercial applications, and to alter it and redistribute it freely, subject to the following restrictions:

1. The origin of this software must not be misrepresented; you must not claim that you wrote the original software. If you use this software in a product, an acknowledgment in the product documentation would be appreciated but is not required.
2. Altered source versions must be plainly marked as such, and must not be misrepresented as being the original software.
3. This notice may not be removed or altered from any source distribution.

---

## 2.2.2. Typové schválení pro HomeLink® \*

Níže je uvedeno typové schválení pro HomeLink®<sup>[1]</sup>.

Země/Ob- last	Typové schválení
USA a Kanada	Zařízení je ve shodě s předpisy FCC, část 15 a předpisem Industry Canada RSS-210. Provoz podléhá následujícím dvěma podmínkám: (1) zařízení nesmí způsobovat škodlivé rušení a (2) zařízení musí přijímat jakékoli vyskytující se rušení, včetně rušení, které může způsobovat nežádoucí funkci.
Evropa	Gentex Corporation prohlašuje, že HomeLink® Model UAHL5 splňuje požadavky směrnice 2014/53/EU o rádiových zařízeních. Vlnová délka, na které rádiové zařízení funguje: <ul style="list-style-type: none"> <li>• 433,05 MHz-434,79 MHz &lt;10 mW E.R.P.</li> <li>• 868,00 MHz-868,60 MHz &lt;25 mW E.R.P.</li> <li>• 868,70 MHz-868,20 MHz &lt;25 mW E.R.P.</li> <li>• 869,40 MHz-869,65 MHz &lt;25 mW E.R.P.</li> <li>• 869,70 MHz-870,00 MHz &lt;25 mW E.R.P.</li> </ul> Adresa držitele certifikátu: Gentex Corporation, 600 North Centennial Street, Zeeland MI 49464, USA

\* Volitelná výbava/příslušenství.



[1] Platí pro některé trhy.





## 2.2.3. Typové schválení pro směrnice o rádiových zařízeních

Informace ke směrnici o rádiových zařízeních najdete na [volvocars.com/intl/support](http://volvocars.com/intl/support)

[\[https://www.volvocars.com/intl/support\]](https://www.volvocars.com/intl/support).



## 2.2.4. Certifikát pro bezdrátovou nabíječku

Země/Ob- last	
Argentina:	
Brazílie:	

Země/Ob- last	
Filipíny:	ESD-RCE-2231876
Indonésie:	
Izrael:	<div style="border: 1px solid black; padding: 10px; text-align: center;"> <p>מספר אישור התאמה מטעם משרד התקשורת: 51-90830</p> <p>חל איסור לבצע פעולות במכשיר שיש בהן כדי לשנות את תכונותיו האלחוטיות של המכשיר, ובכלל זה שינויי תוכנה, החלפת אנטנה מקורית או הוספת אפשרות לחיבור לאנטנה חיצונית, בלא קבלת אישור משרד התקשורת, בשל החשש להפרעות אלחוטיות.</p> </div>
Kanada:	<p>This device contains licence-exempt transmitter(s)/receiver(s) that comply with Innovation, Science and Economic Development Canada's licence-exempt RSS(s). Operation is subject to the following two conditions:</p> <p>(1) This device may not cause interference; and</p> <p>(2) This device must accept any interference, including interference that may cause undesired operation of the device.</p> <p>L'émetteur/récepteur exempt de licence contenu dans le présent appareil est conforme aux CNR d'Innovation, Sciences et Développement économique Canada applicables aux appareils radio exempts de licence. L'exploitation est autorisée aux deux conditions suivantes:</p> <p>(1) L'appareil ne doit pas produire de brouillage;</p> <p>(2) L'appareil doit accepter tout brouillage radioélectrique subi, même si le brouillage est susceptible d'en compromettre le fonctionnement.</p> <p>This equipment complies with radio frequency exposure limits set forth by the Innovation, Science and Economic Development Canada for an uncontrolled environment.</p> <p>This equipment should be installed and operated with a minimum distance of 20 cm between the device and the user or bystanders.</p> <p>This device must not be co-located or operating in conjunction with any other antenna or transmitter.</p> <p>Cet équipement est conforme aux limites d'exposition aux radiofréquences définies par la Innovation, Sciences et Développement économique Canada pour un environnement non contrôlé.</p> <p>Cet équipement doit être installé et utilisé avec un minimum de 20 cm de distance entre le dispositif et l'utilisateur ou des tiers.</p> <p>Ce dispositif ne doit pas être utilisé à proximité d'une autre antenne ou d'un autre émetteur.</p>
Spojené Arabské Emiráty:	
Thajsko:	 <p>เครื่องวิทยุคมนาคมนี้ได้รับยกเว้นไม่ต้องได้รับใบอนุญาตให้มี ใช้ซึ่งเครื่องวิทยุคมนาคมหรือตั้งสถานีวิทยุคมนาคมตามประกาศ กสทช. เรื่อง เครื่องวิทยุคมนาคมและสถานีวิทยุคมนาคมที่ได้รับยกเว้นไม่ต้องได้รับใบอนุญาตวิทยุคมนาคม ตามพระราชบัญญัติวิทยุคมนาคม พ.ศ. ๒๕๔๘</p> 
Tchajwan:	 <p>NCC 聲明 / NCC statement: 「取得審驗證明之低功率射頻器材，非經核准，公司、商號或使用者均不得擅自變更頻率、加大功率或變更原設計之特性及功能。低功率射頻器材之使用不得影響飛航安全及干擾合法通信；經發現有干擾現象時，應立即停用，並改善至無干擾時方得繼續使用。前述合法通信，指依電信管理法規定作業之無線電通信。低功率射頻器材須忍受合法通信或工業、科學及醫療用電波輻射性電機設備之干擾。」</p>



**Země/Ob-  
last**

USA:	<p>FCC Statement:</p> <p>This device complies with Part 15 of the FCC rules. Operation is subject to the following two conditions:</p> <p>(1) This device may not cause harmful interference, and</p> <p>(2) This device must accept any interference received, including interference that may cause undesired operation.</p> <p>Please note that changes or modifications not expressly approved by the party responsible for compliance could void the user's authority to operate the equipment.</p> <p>This equipment has been tested and found to comply with the limits for a Class B digital device, pursuant to part 15 of the FCC Rules. These limits are designed to provide reasonable protection against harmful interference in a residential installation. This equipment generates, uses and can radiate radio frequency energy and, if not installed and used in accordance with the instructions, may cause harmful interference to radio communications. However, there is no guarantee that interference will not occur in a particular installation. If this equipment does cause harmful interference to radio or television reception, which can be determined by turning the equipment off and on, the user is encouraged to try to correct the interference by one or more of the following measures:</p> <ul style="list-style-type: none"><li>— Reorient or relocate the receiving antenna.</li><li>— Increase the separation between the equipment and receiver.</li><li>— Connect the equipment into an outlet on a circuit different from that to which the receiver is connected.</li><li>— Consult the dealer or an experienced radio/TV technician for help.</li></ul> <p>This equipment complies with radio frequency exposure limits set forth by the FCC for an uncontrolled environment.</p> <p>This equipment should be installed and operated with a minimum distance of <b>20 cm</b> between the device and the user or bystanders.</p> <p>This device must not be co-located or operating in conjunction with any other antenna or transmitter.</p>
Vietnam:	
Zambia:	



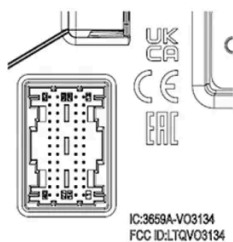
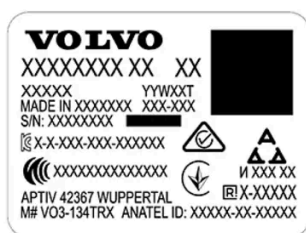

## 2.2.5. Typové schválení pro systém dálkového ovladače s klíčem

Typové schválení pro systém dálkového ovladače s klíčem ve vozidle lze zjistit v následující tabulce.

### Startování u systému zamykání bez klíče (Passive Start) a zamykání/odemykání bez klíče (Passive Entry\*)



Značka CEM u systému dálkového ovladače s klíčem Číslo dalších typových schválení - viz následující tabulky.

Země/Oblast	Typové schválení	
Argentina		Viz vyobrazení pod tabulkou.
Brazílie	MT-3245/2015	 0589-15-6830  (01) 0 7897843840961
Evropa	Delphi Deutschland GmbH, 42367 Wuppertal tímto potvrzuje, že VO3-134TRX vyhovuje základním požadavkům a ostatním ustanovením směrnice 2014/53/EU (RED).	
Spojené Arabské Emiráty	ER37847/15 DA0062437/11	
Indonésie	Nomor: 38301/SDPPI/2015	
Jordánsko	TRC/LPD/2014/250	
Malajsie	RAAT/37A/1215/S(15-5198)	
Mexiko	IFETEL: RLVDEVO15-0396	
Namibie	TA-2016-02	 Communications Regulatory Authority of Namibia
Rusko		
Srbsko	P1614120100	
Jižní Afrika	TA-2014-1868	

## Argentina











H-25867

## dálkový ovladač s klíčem

Země/Oblast	Typové schválení	
Evropa	Huf Hülsbeck & Fürst GmbH & Co. KG tímto prohlašuje, že tento typ rádiového zařízení HUF8423MS splňuje požadavky směrnice 2014/53/EU. Vlnová délka: 433,92 MHz Maximální vyřazovaný výkon při vysílání: 10 mW Výrobce: Huf Hülsbeck & Fürst GmbH & Co. KG, Steeger Str. 17, 42551 Velbert, Německo	

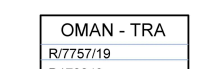
Obsah této příručky představuje stav uživatelské příručky v době tisku a v budoucích případech nemusí být zcela platný. Další informace naleznete na první straně, kde je uvedena kompletní poznámka o vyloučení odpovědnosti.

Země/Oblast	Typové schválení	
Argentina		Viz vyobrazení pod tabulkou.
Brazílie	Anatel: 06768-19-06643 Modelo: HUF8423MS Este equipamento opera em caráter secundário isto é não tem direito a proteção contra interferência prejudicial, mesmo de estações do mesmo tipo, e não pode causar interferência a sistemas operando em caráter primário.	
Filipíny	ESD-1919938C	
Spojené Arabské Emiráty		
Ghana	NCA Approved: ZRO-M8-7E3-138	
Indonésie <sup>[1]</sup>	Sertifikat Nomor: 86806/SDPPI/2022 PLG ID: 8093	
CU (Customs Union) Kazachstán, Rusko		
Maroko	AGREE PAR L'ANRT MAROC Numéro d'agrément: MR 20402 ANRT 2019 Date d'agrément: 10/07/2019	
Moldávie		
Nigérie	Connection and use of this communication equipment is permitted by the Nigerian Communications Commission	
Omán		
Paraguay	HUF8423MS	
Srbsko		

Země/Oblast	Typové schválení	
Singapur	Complies with IMDA Standards DA103787	
Jižní Afrika	TA-2019/772	
Tchajwan	<p>本產品符合低功率電波輻射性電機管理辦法 第十二條、第十四條等條文規定</p> <p>.1 經型式認證合格之低功率射頻電機，非經許可，公司、商號或使用者均不得擅自變更頻率、加大功率或變更原設計之特性及功能</p> <p>.2 低功率射頻電機之使用不得影響飛航安全及干擾合法通信；經發現有干擾現象時，應立即停用，並改善至無干擾時方得繼續使用</p> <p>• 前項合法通信，指依電信法規定作業之無線電通信</p> <p>低功率射頻電機須忍受合法通信或工業、科學及醫療用電波輻射性電機設備之干擾</p>	
Ukrajina	Справжнім Huf Hülsbeck & Fürst GmbH & Co KG заявляє, що тип радіобладнання відповідає Технічному[HUF8423MS] регламенту радіобладнання; повний текст -декларації про відповідність доступний на веб :сайті за такою адресою Робоча частота: 433,92 ГГц	
Vietnam		
Bělorusko		
Zambie		

## Argentina











H-23694

## Přívěšek ke klíči

Země/Oblast	Typové schválení	
Evropa	<p>Huf Hülsbeck &amp; Fürst GmbH &amp; Co. KG tímto prohlašuje, že tento typ rádiového zařízení HUF8432MS splňuje požadavky směrnice 2014/53/EU.</p> <p>Vlnová délka: 433,92 MHz</p> <p>Maximální vyřazovaný výkon při vysílání: 10 mW</p> <p>Výrobce: Huf Hülsbeck &amp; Fürst GmbH &amp; Co. KG, Steeger Str. 17, 42551 Velbert, Německo</p>	

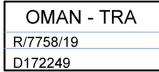
Obsah této příručky představuje stav uživatelské příručky v době tisku a v budoucích případech nemusí být zcela platný. Další informace naleznete na první straně, kde je uvedena kompletní poznámka o vyloučení odpovědnosti.

Země/Oblast	Typové schválení	
Argentina		Viz vyobrazení pod tabulkou.
Brazílie	Anatel: 04362-16-06643 Modelo: HUF8432MS Este equipo opera em caráter secundário isto é não tem direito a proteção contra interferência prejudicial, mesmo de estações do mesmo tipo, e não pode causar interferência a sistemas operando em caráter primário.	
Ghana	NCA Approved: ZRO-M8-7E3-139	
Filipíny	ESD-1919939C	
Spojené Arabské Emiráty		
CU (Customs Union) Kazachstán, Rusko		
Indonésie <sup>[1]</sup>	Sertifikat Nomor: 86808/SDPPI/2022 PLG ID: 8093	
Maroko	AGREE PAR L'ANRT MAROC Numéro d'agrément: MR 20403 ANRT 2019 Date d'agrément: 10/07/2019	
Moldávie		
Nigérie	Connection and use of this communications equipment is permitted by the Nigerian Communications Commission	
Omán		
Paraguay	HUF8432MS	
Srbsko		

Země/Oblast	Typové schválení	
Singapur	Complies with IMDA Standards DA103787	
Jižní Afrika	TA-2019-773	
Tchajwan	<p>本產品符合低功率電波輻射性電機管理辦法 第十二條、第十四條等條文規定</p> <p>.1 經型式認證合格之低功率射頻電機，非經許可，公司、商號或使用者均不</p> <ul style="list-style-type: none"> <li>得擅自變更頻率、加大功率或變更原設計之特性及功能</li> </ul> <p>.2 低功率射頻電機之使用不得影響飛航安全及干擾合法通信；經發現有干擾</p> <ul style="list-style-type: none"> <li>現象時，應立即停用，並改善至無干擾時方得繼續使用</li> <li>前項合法通信，指依電信法規定作業之無線電通信</li> </ul> <p>低功率射頻電機須忍受合法通信或工業、科學及醫療用電波輻射性電機設</p> <ul style="list-style-type: none"> <li>備之干擾</li> </ul>	
Ukrajina	Справжнім Huf Hülsbeck & Fürst GmbH & Co KG заявляє, що тип радіобладнання відповідає Технічному[HUF8432MS] регламенту радіобладнання; повний текст -декларації про відповідність доступний на веб :сайті за такою адресою Робоча частота: 433,92 ГГц	
Vietnam		
Bělorusko		
Zambie		

## Argentina



H-23695

## Centrální elektronický modul

Země/Oblast	Typové schválení	
Indonésie	Sertifikat Nomor: 85998/SDPPI/2022 PLG ID: 13809	

\* Volitelná výbava/příslušenství.

<sup>[1]</sup> Platí pouze pro Indonésii.

---

## 2.2.6. Souhlas se smluvními podmínkami a shromažďováním údajů

Na středovém displeji se mohou zobrazovat zprávy o různých smluvních podmínkách a shromažďování údajů. Smyslem shromažďování údajů je, například, optimalizovat vozidlo, zvýšit bezpečnost a zlepšit funkce aplikací.

Při prvním použití vozidla se na středovém displeji otevře průvodce, který vám pomůže s úpravou různých nastavení. V souvislosti s průvodcem budete rovněž vyzváni, abyste poskytli svůj souhlas s různými smluvními podmínkami a se shromažďováním údajů.

Žádosti o poskytnutí souhlasu se mohou rovněž zobrazit např. v následujících situacích:

- První použití aplikací a služeb
- Nové uživatelské profily
- Odhlášení z uživatelských profilů a mazání uživatelských profilů
- Změna majitele
- Resetování nastavení

Zpřístupnění nastavení soukromí:

- 1 Na středovém displeji stiskněte .
- 2 Potom stiskněte **Soukromí**.
- 3 Potom zvolte **Nastavení soukromí Volvo**, **Sdílení dat s Google** nebo **Informace právního charakteru z Google**.

Některá nastavení lze upravovat pouze z profilu, který má oprávnění správce.

## Akceptování smluvních podmínek po internetu <sup>[1]</sup>

- 1 Stiskněte tlačítko .
- 2 Zvolte **Profily**.
- 3 Vyberte **Smluvní podmínky používání internetu** a postupujte podle pokynů.

Aby bylo možné používat internet, smluvní podmínky musí být akceptovány jednou pro každé vozidlo.

<sup>[1]</sup> Platí pro některé trhy.

---

## 2.2.7. Informace o látkách v seznamu (CL) dle nařízení REACH, čl. 33.1

V souladu s čl. 33.1 nařízení REACH (nařízení ES 1907/2006),<sup>[1]</sup> musí být odběratelé, kteří jsou podnikateli, informováni o látkách vzbuzujících mimořádné obavy (SVHC<sup>[2]</sup>) ve výrobcích, které dodává společnost Volvo Cars. Smyslem je usnadnit bezpečnou manipulaci se složkami látky a chránit tak osoby i životní prostředí. Společnost Volvo Cars podporuje obecně výchozí cíle nařízení REACH a především článek 33, jelikož jsou v souladu s naším závazkem podporovat odpovědnou výrobu, nakládání a využívání produktů.

### Přítomnost látek uvedených v seznamu látek vyžadujících zvláštní povolení

Položky dále v "tabulce látek ze seznamu CL" obsahují látky, vyskytující se pro konkrétní vozidlo v množství větším než 0,1 hm/hm. Informace o látkách ze seznamu látek (CL) vycházejí z dat získaných od našich dodavatelů a z dat o našich vlastních produktech.

### Obecné informace k bezpečnému použití položek

Každé vozidlo vyrobené společností Volvo Cars je vybaveno uživatelskou příručkou, která zahrnuje informace o bezpečném použití pro majitele/řidiče/provozovatele vozidla. Informace společnosti Volvo Cars k opravám a údržbě vozidel a k originálním dílům zahrnují rovněž informace o bezpečném použití pro zaměstnance servisu.

Pokud jsou látky zmiňované v příslušné "Tabulce látek uvedených v seznamu látek vyžadujících zvláštní povolení" pro dané vozidlo přítomny v dílech daného vozidla, jsou do vozidla zabudovány takovým způsobem, aby zákazníci byli vystaveni minimálnímu riziku a působení těchto látek a aby bylo vyloučeno nebezpečí pro osoby a životní prostředí po celou dobu, kdy se vozidlo a díly v tomto vozidle budou používat v souladu s určeným použitím, a to v případě, že veškerý servis, opravy a údržba budou prováděny v souladu s technickými pokyny platnými pro tyto činnosti a v souladu se standardní dobrou praxí pro tento obor.

Vozidla na konci životnosti lze zneškodňovat pouze v zařízení oprávněném k zneškodňování v souladu s legislativou Evropské Unie. Díly z vozidla se musí zneškodňovat v souladu s platnými místními předpisy a v souladu s pokyny místních úřadů.

### Tabulka látek uvedených v seznamu látek vyžadujících zvláštní povolení

Další podrobnosti jsou k dispozici v souboru pdf, viz Podpora / Informace o vozidle / Pravidla a předpisy.

<sup>[1]</sup> REACH - nařízení Evropské Unie o chemických látkách, které vstoupilo v platnost 1. června 2007, Nařízení (ES) č. 1907/2006 o registraci, hodnocení, povolování a omezování chemických látek (REACH).

<sup>[2]</sup> SVHC - látky vzbuzující mimořádné obavy, které jsou uvedeny v momentálně platném seznamu látek (CL).



## 2.3. Displeje a ovládací prvky u řidiče ve vozidlech s levostranným řízením

Zobrazí se přehled rozmístění displejů a ovládacích prvků poblíž řidiče.

### Volant a přístrojová deska

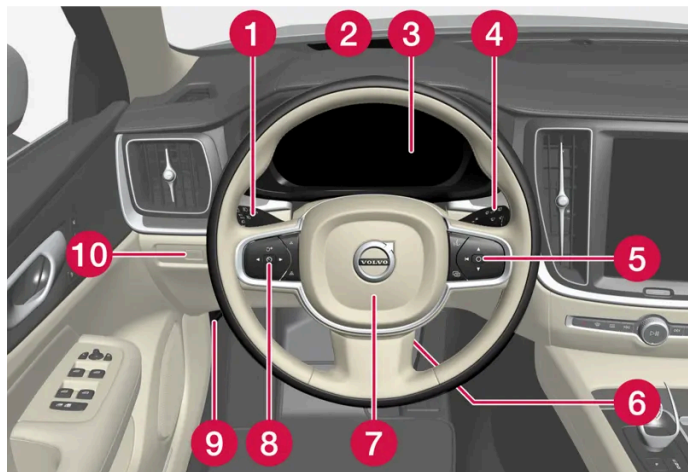

- 1 Obrysová světla, denní světla, potkávací světla, dálková světla, směrová světla, přední mlhová světla/zatáčecí světla\*, zadní mlhová světla, resetování dílčího počítadla kilometrů
- 2 Head-up displej\*
- 3 Displej řidiče
- 4 Stěrače a ostřikovače, dešťový senzor\*
- 5 Klávesnice na volantu vpravo
- 6 Nastavení volantu
- 7 Houkačka
- 8 Klávesnice na volantu vlevo
- 9 Otevírání kapoty
- 10 Odemykání/otevírání\*/zavírání\* dveří zavazadlového prostoru

### Stropní konzola

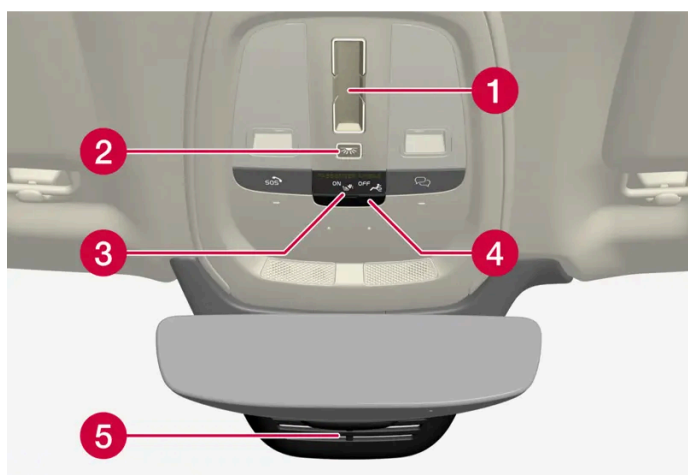

- 1 Panoramatická střecha\*
- 2 Přední čtecí lampičky a osvětlení interiéru
- 3 Displej ve střešní konzole, tlačítko \*
- 4 Klapka pro SIM kartu
- 5 Manuální změna odrazivosti vnitřního zpětného zrcátka <sup>[1]</sup>

## Středová a tunelová konzola

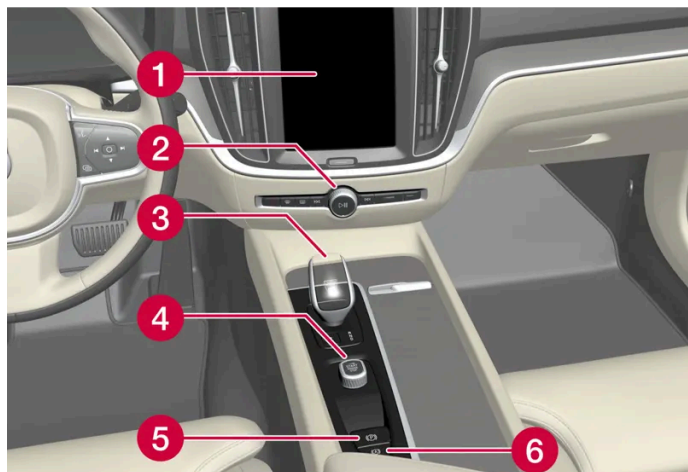

- 1 Středový displej
- 2 Výstražné blikáče, odmrazování, média
- 3 Páka voliče
- 4 Startovací knoflík
- 5 Parkovací brzda
- 6 Automatické brzdění, když vozidlo stojí

## Dveře řidiče

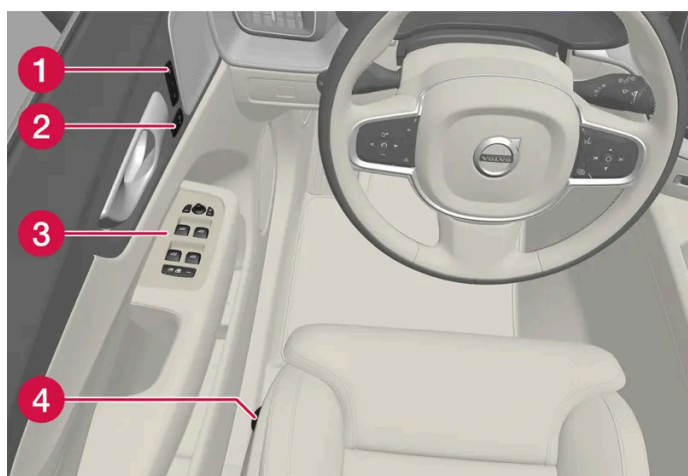

- 1 Paměti pro elektricky ovládané přední sedadlo\* a nastavení vnějších zpětných zrcátek a head-up displeje\*
- 2 Centrální zamykání
- 3 Elektricky ovládaná okna, vnější zpětná zrcátka a dětské pojistky\*
- 4 Nastavení předního sedadla

Obsah této příručky představuje stav uživatelské příručky v době tisku a v budoucích případech nemusí být zcela platný. Další informace naleznete na první straně, kde je uvedena kompletní poznámka o vyloučení odpovědnosti.

\* Volitelná výbava/příslušenství.

[1] Ve vozidlech s automatickým tlumením není ovládání manuálního tlumení k dispozici.

## 2.4. Displeje a ovládací prvky u řidiče ve vozidlech s pravostranným řízením

Zobrazí se přehled rozmístění displejů a ovládacích prvků poblíž řidiče.

### Volant a přístrojová deska

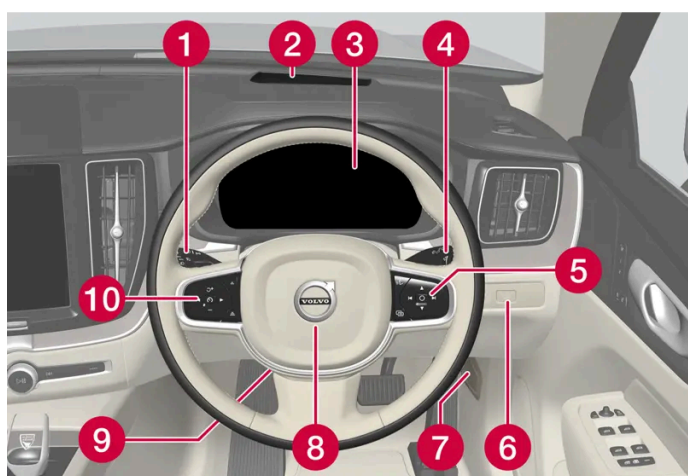

- 1 Obrysová světla, denní světla, potkávací světla, dálková světla, směrová světla, přední mlhová světla/zatáčecí světla\*, zadní mlhová světla, resetování dílčího počítadla kilometrů
- 2 Head-up displej\*
- 3 Displej řidiče
- 4 Stěrače a ostřikovače, dešťový senzor\*
- 5 Klávesnice na volantu vpravo
- 6 Odemykání/otevírání\*/zavírání\* dveří zavazadlového prostoru
- 7 Otevírání kapoty
- 8 Houkačka
- 9 Nastavení volantu
- 10 Klávesnice na volantu vlevo

## Stropní konzola

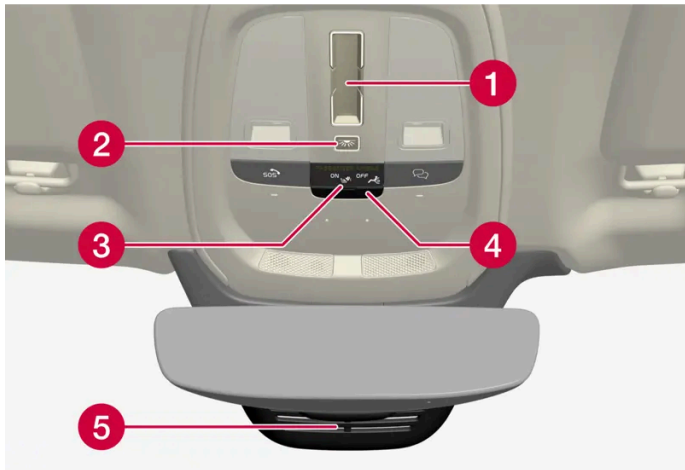

- 1 Panoramatická střecha\*
- 2 Přední čtecí lampičky a osvětlení interiéru
- 3 Displej ve střešní konzole, tlačítko \*
- 4 Klapka pro SIM kartu
- 5 Manuální změna odrazivosti vnitřního zpětného zrcátka [\[1\]](#)

## Středová a tunelová konzola

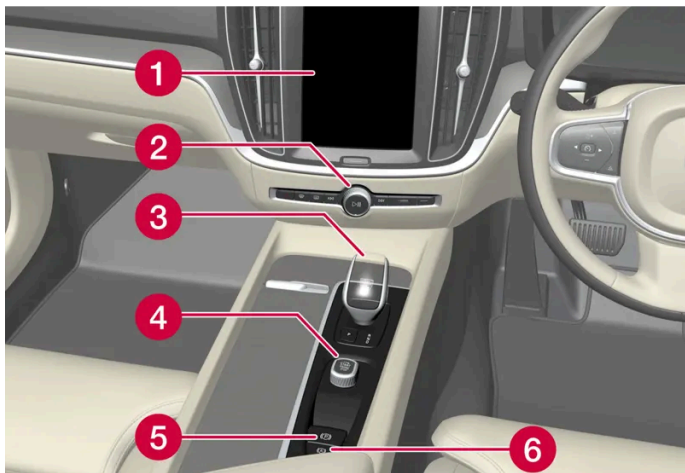

- 1 Středový displej
- 2 Výstražné blikače, odmrazování, média
- 3 Páka voliče
- 4 Startovací knoflík
- 5 Parkovací brzda
- 6 Automatické brzdění, když vozidlo stojí

## Dveře řidiče

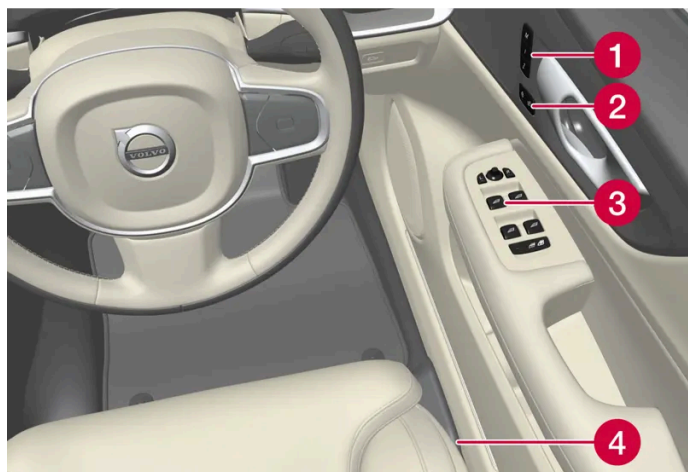

- 1 Paměti pro elektricky ovládané přední sedadlo\* a nastavení vnějších zpětných zrcátek a head-up displeje\*
- 2 Centrální zamykání, zpětná zrcátka
- 3 Elektricky ovládaná okna, elektrická dětská pojistka\*
- 4 Nastavení předního sedadla

\* Volitelná výbava/příslušenství.

[1] Ve vozidlech s automatickým tlumením není ovládání manuálního tlumení k dispozici.

---

## 2.5. Připojení výbavy k diagnostické zásuvce vozidla

Nesprávné připojení a instalace softwarových nebo diagnostických nástrojů může mít nepříznivý dopad na elektronický systém ve vozidle.

Společnost Volvo doporučuje, aby majitelé vozu Volvo instalovali výhradně schválená originální příslušenství a aby tato příslušenství instalovali výhradně vyškolení a kvalifikovaní servisní technici Volvo. Některá příslušenství fungují pouze v případě, že v počítačovém systému vozidla je nainstalován příslušný software.

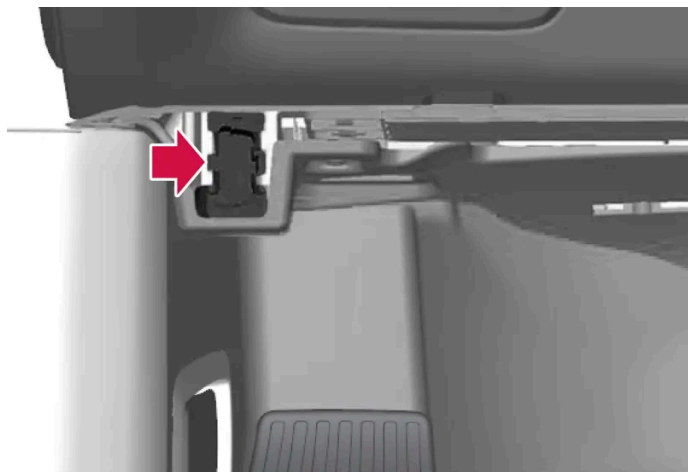

Datový konektor (On-board Diagnostic, OBDII) se nachází pod přístrojovou deskou na straně řidiče.

Obsah této příručky představuje stav uživatelské příručky v době tisku a v budoucích případech nemusí být zcela platný. Další informace naleznete na první straně, kde je uvedena kompletní poznámka o vyloučení odpovědnosti.

 **Poznámka**

Společnost Volvo Cars nenese odpovědnost za následky, pokud je k zásuvce On-board Diagnostic (OBDII) připojeno neschválené zařízení. Tuto zásuvku smí používat pouze vyškolení kvalifikované servisní technici Volvo.

## 2.6. Rozptylování řidiče

Řidič je odpovědný za všechny kroky nezbytné k zajištění své bezpečnosti a bezpečnosti ostatních cestujících a účastníků silničního provozu. V rámci této odpovědnosti je nutné zabránit rozptylování, například provádění činností, která nesouvisí s ovládáním vozidla během jízdy.

Vaše nové Volvo je vybaveno různými komunikačními a zábavními systémy s bohatým obsahem. Možná používáte kvůli svému pohodlí další přenosná elektronická zařízení. Tyto systémy a zařízení používejte bezpečně tak, aby nerozptylovaly.

V souvislosti s těmito systémy by společnost Volvo chtěla s ohledem na vaši bezpečnost upozornit na dále uvedené skutečnosti. Nikdy nepoužívejte ve vozidle zařízení nebo funkci způsobem, který rozptyluje řidiče od bezpečné jízdy. V důsledku rozptýlení může dojít k vážným nehodám. Kromě těchto obecných upozornění bychom chtěli v návaznosti na nové funkce, kterými může být vozidlo vybaveno, upozornit na následující:

 **Varování**

- Během jízdy nikdy nepoužívejte v ruce držený mobilní telefon. V některých lokalitách je zakázáno, aby řidič používal mobilní telefon, když se vozidlo pohybuje.
- Pokud je vozidlo vybaveno navigačním systémem, itinerář můžete měnit a nastavovat pouze, když vozidlo stojí.
- Nikdy neprogramujte audiosystém, když se vozidlo pohybuje. Naprogramujte předvolby rádia, když vozidlo stojí. Potom ovládání rádia urychlí a usnadní použití naprogramovaných předvoleb.
- Nikdy nepoužívejte v pohybujícím se vozidle notebooky a malé počítače.

## 2.7. Ekologická efektivita

Společnost Volvo Car Corporation průběžně pracuje na vývoji bezpečnějších a účinnějších produktů a řešení, která snižují nepříznivý dopad na prostředí.

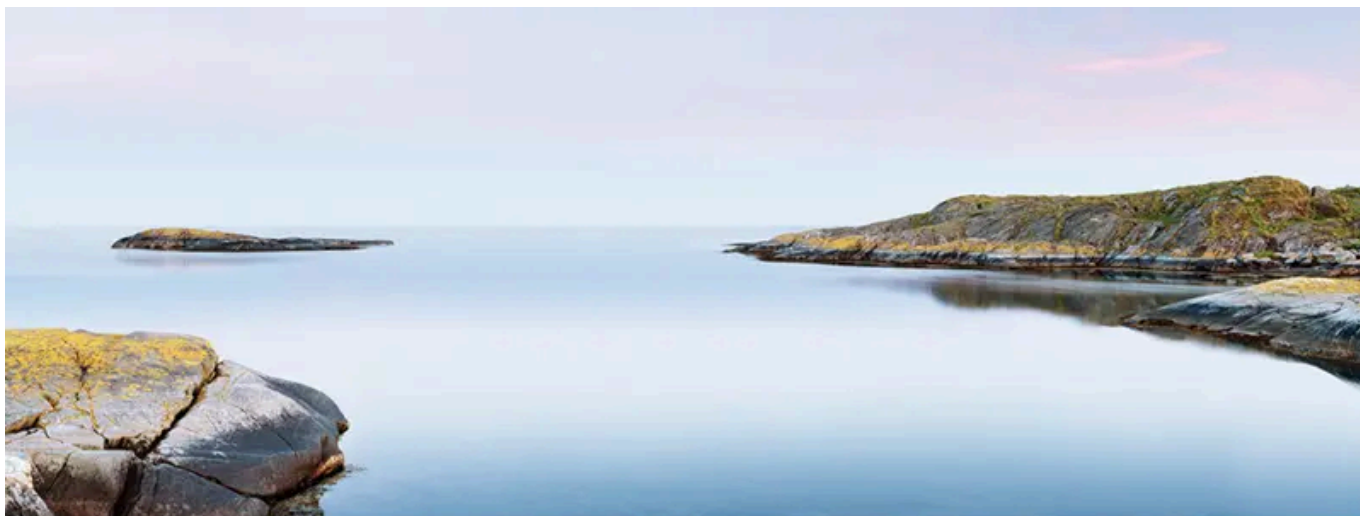

Péče o životní prostředí je jednou ze základních hodnot skupiny Volvo Cars Corporation, která ovlivňuje veškeré kroky. Vychází se přitom z celé životnosti vozidla a zohledňuje se dopad na životní prostředí, od konstrukce až po sešrotování a recyklaci. Základním principem společnosti Volvo Cars je, že každý nově vyvinutý výrobek musí ovlivňovat životní prostředí méně než výrobek, který nahrazuje.

Důraz, jaký klade Volvo na životní prostředí, vyústil ve vyvinutí efektivnějšího hnacího ústrojí, které méně znečišťuje životní prostředí. Osobní prostředí je pro Volvo také důležité - například, vzduch ve voze Volvo je díky systému řízení klimatu čistší než vzduch venku.

Vaše Volvo splňuje přísné mezinárodní standardy platné pro životní prostředí. Všechny výrobní závody Volvo musí být certifikovány podle ISO 14001, což podporuje systematický přístup k ochraně životního prostředí a umožňuje průběžné omezování vlivů na životní prostředí. Vlastnictví certifikátu ISO rovněž znamená, že jsou dodržovány platné ekologické zákony a předpisy. Dále společnost Volvo vyžaduje, aby tyto požadavky dodržovali rovněž její partneři.

## Spotřeba paliva

Jelikož celkový vliv vozidla na životní prostředí vychází z využití vozidla, klade společnost Volvo Cars při práci důraz na snížení spotřeby paliva, emisí oxidu uhličitého a jiných znečišťujících látek. Vozy Volvo mají konkurenceschopnou spotřebu paliva ve všech příslušných třídách. Nižší spotřeba paliva znamená nižší emise skleníkového plynu, oxidu uhličitého.

### Příspěvek k lepšímu životnímu prostředí

Hospodárné a energeticky úsporné vozidlo může přispět ke snížení dopadů na životní prostředí a může rovněž majiteli vozidla snížit náklady. Řidič může snadno snížit spotřebu paliva. Tím šetří peníze a přispívá k lepšímu životnímu prostředí. Dále uvádíme pár rad:

- Naplánujte si efektivní průměrnou rychlost. Při rychlosti nad cca. 80 km/h (cca. 50 mph) a pod 50 km/h (cca. 30 mph) je vyšší spotřeba energie.
- Dodržujte doporučené intervaly servisu a údržby uvedené v servisní a záruční knížce.
- Nenechávejte motor běžet na volnoběh - pokud stojíte delší dobu, vypněte motor. Věnujte pozornost místním předpisům.
- Naplánujte si cestu - zbytečné přestávky a jízda nerovnoměrnou rychlostí zvyšují spotřebu paliva.
- Je-li chladno, použijte před nastartováním teplotní přípravu\* - zlepšit se tím možnost startování a sníží se opotřebení v chladném počasí. Motor dosáhne rychleji běžnou provozní teplotu, čímž se sníží spotřeba a klesnou emise.



Dále nezapomeňte vždy likvidovat nebezpečný odpad, jako např. olej a baterie, ekologicky. Pokud si nejste jisti, jak konkrétní druh odpadu zneškodnit, kontaktujte servisní dílnu - doporučujeme autorizovanou dílnu Volvo.

## Účinné řízení emisí

Váš vůz Volvo je vyroben podle konceptu „Čistý uvnitř i venku“ – konceptu, který zahrnuje čisté prostředí uvnitř, stejně jako vysoce účinné řízení emisí. V mnoha případech jsou emise výfukových plynů hodně pod příslušnými standardy.

## Čistý vzduch v prostoru pro cestující

Vzduchový filtr pomáhá bránit tomu, aby se přes nasávání vzduchu dostal do prostoru pro cestující prach a pyl.

Systém kvality vzduchu IAQS\* (Interior Air Quality System) zajišťuje, že nasávaný vzduch je čistší než vzduch venku, který je znečištěn provozem.

Tento systém čistí vzduch v prostoru pro cestující od znečišťujících látek, jako jsou pevné částice, uhlovodíky, oxidy dusíku a přízemní ozón. Pokud je kontaminován vnější vzduch, je uzavřen přívod vzduchu a je zapnuta recirkulace. K takové situaci může dojít například v husté dopravě, zácpách a tunelech.

IAQS je součástí výbavy Clean Zone Interior Package (CZIP)\*, která obsahuje rovněž funkci umožňující spustit ventilátor, pokud se vozidlo odemkne pomocí klíče.

## Interiér

Materiál používaný uvnitř vozu Volvo byl pečlivě zvolen a testován tak, abyste se v něm cítili pohodlně a příjemně. Některé detaily jsou vyráběny ručně, např. stehy na volantu jsou ruční práce. Interiér je sledován, aby se z něj neuvolňoval intenzivní pach nebo látky, které by např. při vysokých teplotách nebo silném světle vyvolaly nepohodlí.

## Servisy Volvo a životní prostředí

Pravidelná údržba vytváří podmínky pro dlouhou životnost a nízkou spotřebu paliva Vašeho vozidla. Takto přispějete také k čistšímu životnímu prostředí. Když opravu nebo údržbu vozu svěříte autoservisům Volvo, váš vůz se stane součástí našeho systému. Společnost Volvo klade jasné požadavky na naše servisy, které jsou navrženy tak, aby se předešlo vylévání a vypouštění škodlivin do životního prostředí. Zaměstnanci našich servisů mají znalosti a nástroje pro zajištění dobré péče o životní prostředí.

## Recyklace

Jelikož společnost Volvo vychází z celé životnosti, je nezbytné vozidlo ekologicky recyklovat. Lze recyklovat téměř celé vozidlo. Posledního majitele vozidla tímto žádáme, aby kontaktoval prodejce, který jej odkáže na certifikované/schválené recyklační zařízení.

\* Volitelná výbava/příslušenství.

---

## 2.8. Začínáme pracovat se službou Google



Chcete-li začít používat služby Google, připojte svůj účet Google k vašemu uživatelskému profilu.



Přihlášení k účtu Google umožňuje lepší personalizaci služeb Google, např. Asistent Google a Google Maps. Chcete-li si otevřít službu Google Play, účet Google musí být připojený k danému uživatelskému profilu.

## Vytvoření účtu Google

Přejděte na stránku [accounts.google.com/signup](https://accounts.google.com/signup) [<https://accounts.google.com/signup>]. Zadejte jméno a vytvořte nebo použijte stávající e-mail a heslo. Zadejte svoje telefonní číslo a ověřte účet pomocí kódu odeslaného do telefonu.

## Přihlášení do účtu Google na středovém displeji

- 1 Klepněte na , potom klepněte na **Google** a potom na **Asistent Google**. Přihlaste se klepnutím na symbol profilu.
- 2 Zadejte e-mailovou adresu spojenou s účtem Google. Pak klepněte na možnost **Next**.
- 3 Zadejte heslo spojené s účtem Google. Pak klepněte na možnost **Next**.

Pokud je s přihlášením problém, zkontrolujte, zda je vozidlo připojené k internetu.

## 2.9. Změna trhu při importu nebo přestěhování

Když vozidlo importujete nebo stěhujete do jiné země, musíte je zaregistrovat na novém trhu, abyste mohli využívat správně např. online služby a aby bylo zajištěno, že vozidlo bude splňovat místní požadavky a předpisy.

Obsah této příručky představuje stav uživatelské příručky v době tisku a v budoucích případech nemusí být zcela platný. Další informace naleznete na první straně, kde je uvedena kompletní poznámka o vyloučení odpovědnosti.

## Navštivte autorizovaného prodejce Volvo

Pokud potřebujete pomoc s registrací vozidla, navštivte autorizovaného prodejce Volvo.

Jinak to může mít vliv na aplikace, Volvo Assistance<sup>[1]</sup>, stahování softwaru a ostatní online služby, které nebudou fungovat správně.

### Vytvoření nového Volvo ID na novém domovském trhu

Pokud se přestěhujete do jiné země, měli byste si zde vytvořit Volvo ID.

Pokud jste si vytvořili Volvo ID v jiné zemi a chcete použít stejnou e-mailovou adresu, nejdříve musíte vymazat své Volvo ID v regionu, ve kterém jste si je původně vytvořili. Další možností je vytvořit nové Volvo ID pomocí jiné e-mailové adresy.

### U vozidel se systémem Volvo Assistance

Stáhněte si aplikaci Volvo Cars ze země, kde se vozidlo bude používat, a propojte aplikaci se svým vozidlem.

#### Poznámka

Pokud jste vůz importovali nebo jste se s vozem přestěhovali do jiné země, navštivte autorizovaného prodejce Volvo.

Dostupné služby se pro různé trhy a modely vozidla mohou lišit.

#### Poznámka

Pokud je vozidlo exportováno na jiný trh, společnost Volvo nenese odpovědnost za úpravy vozidla provedené za účelem splnění požadavků a legislativy platné na trhu, na který je vozidlo dováženo. Bližší informace si přečtete v části Servis a záruka nebo požádejte o bližší informace svůj autoservis Volvo.

<sup>[1]</sup> Platí pouze pro trhy s přístupem ke službě Volvo Assistance.

## 2.10. Zobrazení identifikačního čísla vozidla

Všechna vozidla mají jedinečné identifikační číslo: VIN<sup>[1]</sup>

- 1 Dole na středovém displeji klepněte na Nastavení .
- 2 Pokračujte položkou **Systém** a dále položkou **O aplikaci**.

Další možností, jak zjistit VIN, je:

- na první stránce servisní a záruční knížky
- v dokladech o registraci vozidla
- podívejte se na palubní desku přes čelní sklo vozidla.



VIN se nachází na podobném místě u všech modelů.

[1] Vehicle Identification Number

## 2.11. Zaznamenávání údajů

Jako součást bezpečnosti a zajištění kvality vozidel Volvo se ve vozidle zaznamenávají některé informace o provozu vozidla, jeho funkčnosti a problémech.

### Event Data Recorder (EDR)

Toto vozidlo je vybaveno systémem "Event Data Recorder" (EDR). Toto zařízení má za úkol, především, zaznamenávat data v souvislosti s dopravními nehodami a situacemi, které lze vyhodnotit jako kolize. Například zaznamenává časy reakce airbagů nebo okamžik, kdy vozidlo na cestě narazilo do překážky. Data jsou zaznamenávána za účelem lepšího pochopení toho, jak systémy vozidla v různých situacích fungují. Systém EDR je navržen pro krátkodobý záznam, zpravidla max. 30 sekund dat souvisejících s dynamikou vozidla a bezpečnostními systémy.

Systém EDR v tomto vozidle je navržen, aby zaznamenával data při následujících dopravních nehodách a situacích, které lze vyhodnotit jako kolize:

- jak fungují jednotlivé systémy ve vozidle
- zda byl řidič a cestující připoutáni
- použití plynového resp. brzdového pedálu řidičem
- rychlost jízdy vozidla.

Tyto informace pomáhají pochopit okolnosti, za kterých dochází k dopravním nehodám, zraněním osob a poškození majetku. Systém EDR může zaznamenávat data pouze při nestandardních kolizních situacích. V průběhu běžné jízdy systém EDR žádná data nezaznamenává. Dále systém nikdy nezaznamenává, kdo vozidlo řídí, ani nezaznamenává místo, kde došlo k nehodě nebo incidentu. Jiné subjekty, jako například policie, může však zaznamenaná data využít v rámci rutinního šetření po dopravní nehodě.

dě, a to společně s informacemi, které umožňují identifikaci osob. Aby bylo možné zaznamenaná data interpretovat, je zapotřebí speciální zařízení a přístup k vozidlu nebo systému EDR.

Kromě systému EDR je vozidlo vybaveno několika počítači, které průběžně kontrolují a sledují fungování vozidla. Tyto počítače mohou zaznamenávat data během běžné jízdy. Především zaznamenávají závady, které mají vliv na funkčnost a provoz vozidla, a registrují aktivaci funkce systémů podpory řidiče (např. City Safety a funkce automatického brzdění).

Technici provádějící servis a údržbu mohou potřebovat některá zaznamenaná data k provedení diagnostiky a k opravě závad, které se na vozidle vyskytly. Zaznamenané informace jsou také zapotřebí k tomu, aby společnost Volvo mohla plnit právní požadavky zákonů a státních orgánů. Zaznamenané informace jsou uloženy v počítačích, dokud se neprovede servis nebo oprava vozidla.

Dále lze zaznamenané informace využít v souhrnné podobě pro účely vývoje a výzkumu výrobků, kdy je cílem průběžně zvyšovat bezpečnost a kvalitu vozidel Volvo.

Volvo nebude přispívat ke zveřejňování výše uvedených informací třetím stranám bez souhlasu majitele. Aby byly splněny požadavky národní legislativy a předpisů může být po společnosti Volvo požadováno, aby tyto informace poskytla policii nebo jiným orgánům, které mohou mít na přístup k těmto informacím právo ze zákona. K přečtení a interpretování informací jsou zapotřebí speciální technická zařízení, ke kterým má přístup společnost Volvo a servisy, které uzavřely smlouvu se společností Volvo. Společnost Volvo je odpovědná, že informace, které jsou předávány společnosti Volvo v souvislosti se servisem a údržbou, budou uloženy a bude s nimi nakládáno bezpečně, přičemž nakládání s těmito informacemi musí vyhovovat platným právním předpisům. Pokud potřebujete další informace, kontaktujte prodejce Volvo.

## TCAM

Vozidla vybavena systémem TCAM mohou sbírat data o bezpečnostních funkcích vozidla a ostatních funkcích ve vozidle. Data jsou sbírána za účelem vývoje produktů, sledování kvality a bezpečnosti práce. Dále jsou sbírána za účelem monitorování a zvyšování kvality vozidla a bezpečnostních funkcí. Sběr dat rovněž umožní společnosti Volvo Car Corporation spravovat záruční závazky a plnit právní požadavky v souvislosti s emisními hodnotami motorů.

---

## 2.12. Online konektivita a zábava

Vozidlo je vybaveno inteligentním rozhraním zajišťujícím online konektivitu s digitálním světem. Díky intuitivní struktuře pro navigaci lze v případě potřeby využívat funkce podpory, přijímat informace a věnovat se zábavě.

Toto rozhraní zahrnuje ve vozidle všechna řešení, která souvisejí se zábavou, online konektivitou, navigací a uživatelským rozhraním mezi řidičem a vozidlem.

### Zásady férového užívání služby

Na to, jak používáte služby konektivity, které jsou součástí vašeho vozidla, se vztahují Zásady férového užívání služby.

Tím, že používáte tuto službu, souhlasíte, že nebudete

- předkládat obsah, který je protizákonný, obscénní, uráží, vyhrožuje, obtěžuje, podněcuje nenávisť, je etnický či rasově nepřístojný či jinak nevhodný
- využívat službu v rozporu s platnou legislativou
- využívat službu ke komerčním účelům.

Váš přístup ke službě je součástí sdíleného přístupu. Společnost Volvo si vyhrazuje právo pozastavit vám přístup či využívání služby v případě, že při používání pracujete s velmi velkými objemy dat, které nejsou úměrné množství dat, se kterými pracují ostatní uživatelé. Společnost Volvo může pozastavit přístup z technických důvodů a proto, aby chránila ostatní funkce ve vašem vozidle. Na váš přístup ke službám konektivity se vztahují podmínky třetí strany, a to poskytovatele služeb mobilní sítě.

## Informace, kdykoliv a kdekoliv je potřebujete

Různé displeje ve vozidle nabízejí informace ve správný čas. Tyto informace se zobrazují na různých místech na základě priorit řidiče.

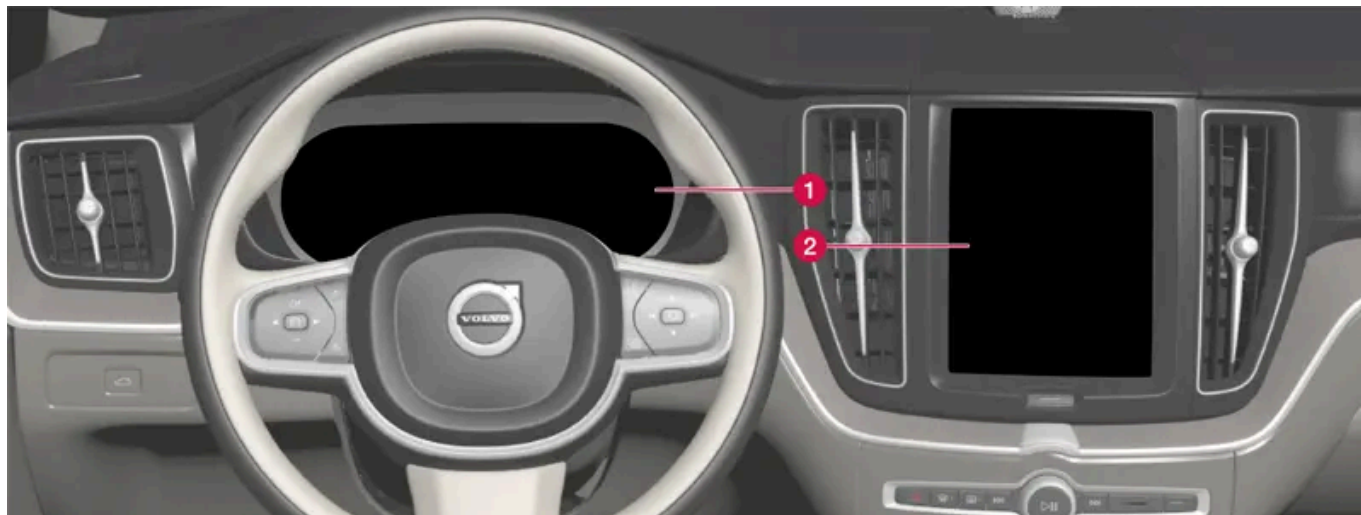

Jednotlivé typy informací se zobrazují na různých displejích v závislosti na tom, jaká je jejich priorita.

- 1 Na displeji řidiče se ukazují informace o rychlosti, informace o dopravních značkách, výstražné a indikační symboly a informace, například, o baterii. Dále se na displeji řidiče ukazují příchozí hovory a informace o tom, jaké stopy se skladbami se přehrávají. Displej se ovládá pomocí dvou klávesnic na volantu.
- 2 Řada primárních funkcí ve vozidle je ovládána ze středového displeje, např. systém ovládání klimatu, zábavní systém a polohy sedadel. Dále se na středovém displeji zobrazují informace, například, o navigaci a dopravních značkách. Informace, které se zobrazují na středovém displeji, může použít podle situace řidič nebo jiná osoba ve vozidle.

### Poznámka

Pokud nosíte rukavice, dotyková obrazovka nemusí fungovat nebo může fungovat omezeně.

## Head-up displej\*

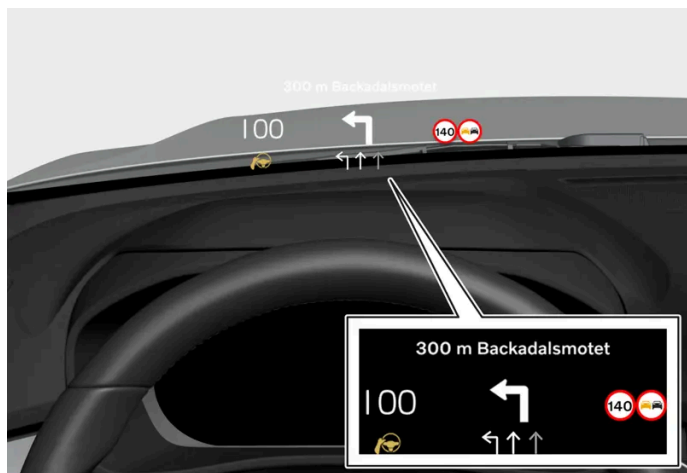

Na head-up displeji se zobrazují vybrané informace, kterým řidič musí co nejdříve věnovat pozornost. Patří zde, mimo jiné, dopravní varování, informace o rychlosti a informace z navigace. Na head-up displeji se zobrazují také informace o dopravních značkách a příchozí telefonní hovory. Displej se ovládá pomocí středového displeje a klávesnice na volantu vpravo.

### Systém rozpoznávání hlasu

Systém rozpoznávání hlasu může řidič používat, aniž by zvedl ruce z volantu. Systém rozumí přirozené řeči. Pomocí rozpoznávání hlasu lze, například, přehrát skladbu, telefonovat, zvýšit teplotu nebo přečíst textovou zprávu.

\* Volitelná výbava/příslušenství.

## 2.13. Důležité informace k příslušenství a doplňkové výbavě

Nesprávné připojení a instalace příslušenství může negativně ovlivnit elektroinstalaci vozu.

Společnost Volvo důrazně doporučuje, aby majitelé vozu Volvo instalovali pouze originální schválené příslušenství Volvo a aby tuto instalaci prováděli výhradně školení a kvalifikovaní servisní technici Volvo. Některé příslušenství funguje pouze tehdy, když je do počítačového systému vozu nainstalován příslušný software.

Výbava, která je popsána v této příručce, není k dispozici u všech vozů - výbava přímo závisí na požadavcích konkrétních trhů a na národní legislativě, místních zákonech a předpisech.

Výbava na přání a příslušenství, které jsou popsány v této příručce, jsou označeny hvězdičkou. Pokud máte jakékoliv pochybnosti, co patří do standardní výbavy a co je příslušenstvím dodávaným v rámci volitelné výbavy, kontaktujte prodejce Volvo.

- Originální příslušenství Volvo je testováno tak, aby bylo zajištěno, že bude fungovat z hlediska funkčnosti, bezpečnosti a řízení emisí s ostatními systémy ve vozidle. Dále, vyškolený kvalifikovaný servisní technik Volvo ví, kam se příslušenství bezpečně smí nebo nesmí instalovat do vozu Volvo. Před instalací jakéhokoliv příslušenství do svého vozidla nebo na své vozidlo požádejte vždy o radu školeného kvalifikovaného servisního technika Volvo.
- Je možné, že příslušenství, které společnost Volvo neschválila, nebylo testováno konkrétně pro použití s vaším vozidlem.
- Na funkčnost vozidla nebo některých bezpečnostních systémů může mít nepříznivý vliv instalace příslušenství, které společnost Volvo netestovala, nebo instalace příslušenství osobou, která nemá zkušenosti s instalací příslušenství.

**Obsah této příručky představuje stav uživatelské příručky v době tisku a v budoucích případech nemusí být zcela platný. Další informace naleznete na první straně, kde je uvedena kompletní poznámka o vyloučení odpovědnosti.**

- Záruka na nové vozidlo se nevztahuje na poškození způsobené nesprávnou nebo neschválenou instalací příslušenství. Další informace o záruce najdete v servisní a záruční knížce. Volvo nenes odpovědnost za úmrtí, poranění osob a náklady vzniklé v důsledku instalace neoriginálního příslušenství.

 **Varování**

Odpovědnost za bezpečnou jízdu s vozidlem a za dodržování platných zákonů a předpisů nese v konečném důsledku vždy řidič.

Rovněž je důležité u vozidla provádět údržbu a servis v souladu s doporučeními společnosti Volvo, informacemi pro uživatele a servisní a záruční knížkou.

Pokud se vyskytne rozpor mezi informacemi uvedenými na středovém displeji a informacemi z jiných zdrojů, vždy platí informace na středovém displeji.

## 3. Bezpečnost

---

### 3.1. Bezpečnostní pásy

---

#### 3.1.1. Bezpečnostní pásy

Při prudkém brzdění může dojít k vážnému zranění, pokud nejste připoutáni bezpečnostním pásem.

Chcete-li si zajistit dostatečné bezpečí, je velmi důležité, aby bezpečnostní pás pevně přiléhal k Vašemu tělu. Opěradlo nesmí být příliš zakloněno. Bezpečnostní pás je určen k použití v normální poloze při sezení.

 **Varování**

Zaklesnutí nebo zaháknutí bezpečnostního pásu k háčkům nebo jiným úchytům uvnitř vozidla není povoleno - pás by se totiž správně nenavíjel.

 **Varování**

Bezpečnostní pásy a airbagy fungují ve vzájemné součinnosti. Pokud se bezpečnostní pás nepoužívá nebo se používá nesprávně, může v případě kolize dojít ke snížení ochrany, kterou zajišťuje airbag.

 **Varování**

Bezpečnostní pásy nikdy neupravujte a neopravujte sami. Společnost Volvo doporučuje kontaktovat autorizovaný servis Volvo.

Pokud byl bezpečnostní pás vystaven velkému zatížení např. v souvislosti s kolizí, musí se vyměnit celý bezpečnostní pás. Přestože se zdá, že bezpečnostní pás není poškozen, je možné, že pás neposkytne ochranu v plném rozsahu. Bezpečnostní pás se musí rovněž vyměnit, pokud vykazuje známky opotřebení nebo poškození. Nový bezpečnostní pás musí mít typové schválení a konstrukci určenou k instalaci na stejné místo, kde se nacházel měněný bezpečnostní pás.

---

#### 3.1.2. Připoutání a odpoutání bezpečnostních pásů

Před rozjetím se ujistěte, zda jsou všichni cestující připoutáni bezpečnostními pásy.

##### Připoutání bezpečnostních pásů



- 1 Pomalu potáhněte bezpečnostní pás a zkontrolujte, zda není překroucený nebo poškozený.

**i Poznámka**

Bezpečnostní pás obsahuje samonavíjení, které se zajistí v následujících situacích:

- pokud se pás příliš rychle vytáhne.
- během brzdění a akcelerace.
- pokud se vozidlo silně nakloní.
- pokud se jede do ostřejší zatáčky.

- 2 Zajistěte bezpečnostní pás vložením blokovacího kolíku do zámku.

- Slyšitelné "cvaknutí" znamená, že pás byl zapnut.

**! Varování**

Jazýček bezpečnostního pásu zasunujte vždy do zámku na správné straně. V případě kolize by se mohlo stát, že by bezpečnostní pásy a zámky pásu nefungovaly správně. Hrozí riziko vážného poranění.

- 3 Na předních sedadlech lze nastavit výšku bezpečnostního pásu.



Stiskněte uchycení sedadla a posuňte bezpečnostní pás nahoru nebo dolů.

Umístěte pás co nejvýše - pás však nesmí vést přes krk.

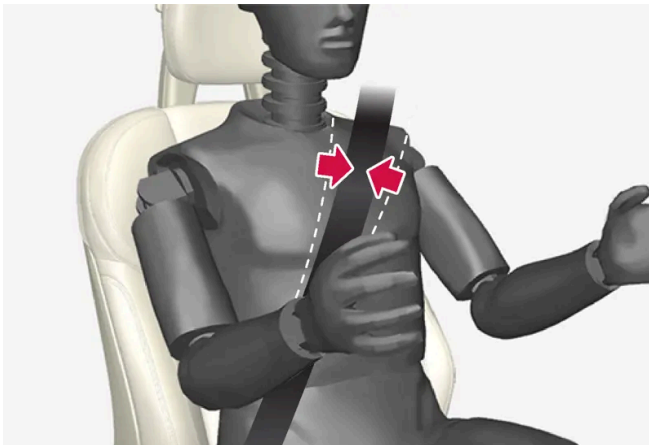

Bezpečnostní pás musí vést přes rameno (nikoliv dolů přes paži).

Obsah této příručky představuje stav uživatelské příručky v době tisku a v budoucích případech nemusí být zcela platný. Další informace naleznete na první straně, kde je uvedena kompletní poznámka o vyloučení odpovědnosti.

- 4 Těsnost dolní části pásu upravte zatažením za horní část pásu nahoru k rameni.

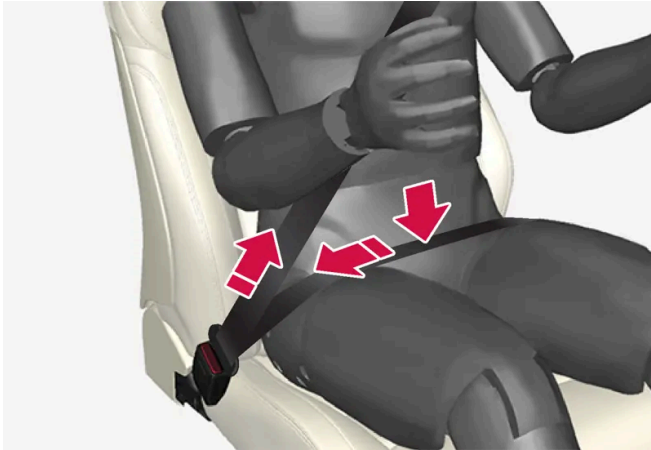

Dolní část pásu musí vést nízko (ne přes břicho).

**! Varování**

Každý bezpečnostní pás je určen pouze pro jednu osobu.

**! Varování**

Zaklesnutí nebo zaháknutí bezpečnostního pásu k háčkům nebo jiným úchytům uvnitř vozidla není povoleno - pás by se totiž správně nenavíjel.

**! Varování**

Dávejte pozor, abyste bezpečnostní pásy nepoškodili. Nevkládejte do zámku pásu žádné cizí předměty. V případě kolize by se mohlo stát, že by bezpečnostní pásy a zámky pásu nefungovaly správně. Hrozí riziko vážného poranění.

## Odpoutání bezpečnostních pásů

- 1 Stiskněte červené tlačítko na přezce bezpečnostního pásu a nechte pás navinout.
- 2 Pokud se pás zcela nenavinul, zasuňte jej ručně, aby nezůstal volně viset.

### 3.1.3. Předpínač bezpečnostního pásu

Vozidlo je vybaveno standardními napínači bezpečnostního pásu a elektrickými\* napínači bezpečnostního pásu, které mohou v kritických situacích a při kolizích bezpečnostní pásy napnout.

## Standardní napínač bezpečnostního pásu

Všechny bezpečnostní pásy jsou vybaveny standardními napínači bezpečnostních pásů.

Napínač bezpečnostního pásu napíná bezpečnostní pás při kolizi dostatečnou silou tak, aby zachytil cestujícího účinněji.

## Elektrický napínač bezpečnostního pásu \*

Bezpečnostní pás řidiče a spolujezdce je vybaven elektrickým předpínačem.

Napínač bezpečnostního pásu funguje ve vzájemném souladu se systémy podpory řidiče, které pomáhají zabránit kolizi, a se systémem Rear Collision Warning\* a může být aktivován společně s těmito systémy. V kritických situacích, jako např. při panicém brzdění, sjetí z cesty (např. převrácení vozidla do příkopu, zvednutí z terénu nebo nárazu do něčeho v terénu), prokluzování nebo rizika kolize může elektromotor předpínače bezpečnostní pás přitáhnout.

Elektrický předpínač bezpečnostního pásu pomůže upravit polohu cestujícího, sníží riziko nárazu do vnitřních komponentů vozidla alepší účinnost bezpečnostních systémů jako jsou např. airbagy ve vozidle.

Jakmile kritická situace skončí, bezpečnostní pás a elektrický předpínač bezpečnostního pásu se automaticky vrátí do původní polohy. Vrátit do původní polohy je však lze také manuálně.

### Důležité

Je-li airbag spolujezdce vypnutý, musí se zablokovat rovněž elektrický napínací mechanismus bezpečnostního pásu na straně spolujezdce.

### Varování

Bezpečnostní pásy nikdy neupravujte a neopravujte sami. Společnost Volvo doporučuje kontaktovat autorizovaný servis Volvo.

Pokud byl bezpečnostní pás vystaven velkému zatížení např. v souvislosti s kolizí, musí se vyměnit celý bezpečnostní pás. Přestože se zdá, že bezpečnostní pás není poškozen, je možné, že pás neposkytne ochranu v plném rozsahu. Bezpečnostní pás se musí rovněž vyměnit, pokud vykazuje známky opotřebení nebo poškození. Nový bezpečnostní pás musí mít typové schválení a konstrukci určenou k instalaci na stejné místo, kde se nacházel měněný bezpečnostní pás.

\* Volitelná výbava/příslušenství.

## 3.1.4. Resetování elektrického předpínače bezpečnostního pásu \*

Elektrický předpínač bezpečnostního pásu se resetuje automaticky. Pokud však zůstane vysunutý, můžete jej resetovat manuálně.

- 1 Zastavte vozidlo na bezpečném místě.
  - 2 Odepněte bezpečnostní pás a znovu jej připevtejte.
- Bezpečnostní pás a elektrický předpínač bezpečnostního pásu se resetují.

#### **Varování**

Bezpečnostní pásy nikdy neopravujte a neopravujte sami. Společnost Volvo doporučuje kontaktovat autorizovaný servis Volvo.

Pokud byl bezpečnostní pás vystaven velkému zatížení např. v souvislosti s kolizí, musí se vyměnit celý bezpečnostní pás. Přestože se zdá, že bezpečnostní pás není poškozen, je možné, že pás neposkytne ochranu v plném rozsahu. Bezpečnostní pás se musí rovněž vyměnit, pokud vykazuje známky opotřebení nebo poškození. Nový bezpečnostní pás musí mít typové schválení a konstrukci určenou k instalaci na stejné místo, kde se nacházel měněný bezpečnostní pás.

\* Volitelná výbava/příslušenství.

## 3.1.5. Upozornění na dveře a bezpečnostní pás

Systém upozorní nepřipoutané řidiče, aby se připoutali. Dále upozorňuje na pootevřené dveře, kapotu motoru nebo dveře zavazadlového prostoru.

### Informace na displeji řidiče

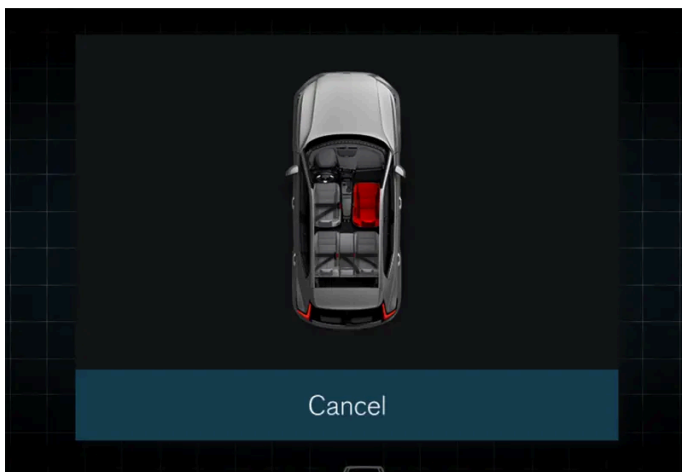

Grafika na displeji řidiče.

Grafika na displeji řidiče zobrazuje stav bezpečnostních pásů, kapoty, dveří zavazadlového prostoru a bočních dveří.

Grafiku lze potvrdit stisknutím tlačítka **O** na klávesnici volantu vpravo.



Jakmile je grafika potvrzena nebo, pokud grafika potvrzena není, chvíli poté, lze přepnout na menší formát, který se objeví na horní hraně displeje řidiče.

## Kontrolka zapnutí bezpečnostního pásu



Vizuální připomenutí ve střešní konzole.

Vizuální připomenutí je indikováno ve střešní konzole a pomocí výstražného symbolu na displeji řidiče.

Typ vizuálního připomenutí (statické nebo blikající) a zvukového připomenutí (různé signály) závisí na rychlosti, době jízdy a na vzdálenosti.

### **i** Poznámka

Bezpečnostní pásy, které jsou integrovány do dětských zádržných systémů, nejsou zahrnuty do systému upozornění na bezpečnostní pásy.

Připomenutí a informace se zobrazují jako grafika různými způsoby podle toho, o který pás se jedná.

Pro přední sedadlo:

- Připomenutí je aktivováno, pokud se vozidlo pohybuje a řidič nebo cestující není připoután pásem
- Připomenutí je aktivováno, když se vozidlo pohybuje a osoba se odpoutá
- Zobrazí se informace, které bezpečnostní pásy se používají (a které se nepoužívají).

Pro zadní sedadlo:

- Připomenutí je aktivováno, když se vozidlo pohybuje a osoba se odpoutá
- Zobrazí se informace, které bezpečnostní pásy se používají (a které se nepoužívají).

## Připomenutí k bočním dveřím, kapotě a dveřím zavazadlového prostoru

Pokud kapota motoru, dveře zavazadlového prostoru nebo boční dveře nejsou správně zavřené, na grafice displeje řidiče se zobrazí upozornění. Co nejdříve zastavte vůz na bezpečném místě a zavřete to, co aktivovalo výstrahu.

---

## 3.2. Airbagy

---

### 3.2.1. Airbagy

Vozidlo je vybaveno několika airbagy, které pomáhají chránit řidiče a cestující.

 **Poznámka**

Detektory reagují různě, a to v závislosti na charakteru kolize a v závislosti na tom, zda jsou připoutány bezpečnostní pásy. Platí pro všechny polohy pásů.

Proto se v případě kolize může stát, že se nafoukne pouze jeden (nebo žádný) airbag. Detektory snímají intenzitu kolize vozidla a podle toho reagují nafouknutím žádně, jednoho nebo několika airbagů.

 **Varování**

Řídicí modul systému airbagů se nachází ve středové konzole. Pokud dojde k namočení středové konzoly vodou nebo jinou kapalinou, odpojte kabely akumulátoru spouštěče. Nepokoušejte se nastartovat vozidlo, mohlo by dojít k nafouknutí airbagů. Uvedení vozidla do provozu. Společnost Volvo doporučuje nechat vozidlo dopravit do autorizovaného servisu Volvo.

### Nafouknuté airbagy

Pokud se naplnil některý z airbagů, doporučujeme vám postupovat takto:

- Vyproštění vozu. Doporučujeme, aby vozidlo bylo dopraveno k opravě do autorizovaného servisu Volvo. Nikdy nejezděte s vyfouknutými airbagy.
- Doporučujeme, abyste výměnu součástí bezpečnostních systémů vozidla svěřili autorizovanému autoservisu Volvo.
- V případě potřeby vyhledejte lékařskou pomoc.

 **Varování**

Nikdy nejezděte s nafouknutými airbagy. Řízení vozidla by se mohlo ztížit. Rovněž mohou být poškozeny ostatní bezpečnostní systémy. Kouř a prach uvolněný při nafukování airbagů může při intenzivní reakci způsobit podráždění zraku a kůže resp. může způsobit poranění osob. Rychlé nafukování airbagu a materiál, ze kterého je airbag vyroben, může způsobit tření a popálení kůže.

---

### 3.2.2. Airbagy řidiče

Navíc k bezpečnostním pásům je vozidlo na straně řidiče vybaveno airbagem ve volantu a kolenním airbagem<sup>[1]</sup>.



Airbag ve volantu a kolenní airbag<sup>[1]</sup> na straně řidiče na předním sedadle.

V případě čelní kolize airbagy pomohou chránit hlavu, krk, obličej a hrud' řidiče a jeho kolena a nohy před poraněním.

V případě nárazu určité intenzity se aktivují čidla a airbag/airbagy se nafouknou. Airbag chrání cestující před nárazem při čelní kolizi. Airbag se vypustí při stlačení v důsledku srážky. Přitom uniká do vozidla kouř. To je zcela normální. Mezi naplněním a následným vypuštěním airbagu uplyne pouze několik desetin sekundy.

#### **Varování**

Bezpečnostní pásy a airbagy fungují ve vzájemné součinnosti. Pokud se bezpečnostní pás nepoužívá nebo se používá nesprávně, může v případě kolize dojít ke snížení ochrany, kterou zajišťuje airbag.

Aby riziko poranění v případě nafouknutí airbagu bylo minimální, cestující musí sedět co nejvíce vzpřímeně s nohama na podlaze a se zády opřenými o sedadlo.

#### **Varování**

Společnost Volvo doporučuje kontaktovat za účelem opravy autorizovaný servis Volvo. Nesprávné provedení práce na systému airbagu může způsobit funkční poruchy a vážné poranění osob.

## Umístění airbagu ve volantu

Airbag se nachází ve středu volantu. Volant je označen nápisem AIRBAG.

## Umístění kolenního airbagu<sup>[1]</sup>

Airbag je složen ve spodní části přístrojové desky na straně řidiče. Panel airbagu je označen nápisem AIRBAG.

#### **Varování**

Nedávejte a nepřipevňujte na panel nebo před panel, ve kterém je uložen kolenní airbag, žádné předměty.

[1] Vozidlo je vybaveno kolenním airbagem pouze na některých trzích.

### 3.2.3. Airbag spolujezdce

Navíc k bezpečnostním pásům je vozidlo vybaveno airbagem na straně řidiče spolujezdce na předním sedadle.



Airbag předního spolujezdce na předním sedadle.

V případě čelní kolize airbag pomůže chránit hlavu, krk, obličej a hrud' spolujezdce a jeho kolena a nohy před poraněním.

V případě nárazu určité intenzity se aktivují čidla a airbag se nafoukne. Airbag chrání cestující před nárazem při čelní kolizi. Airbag se vypustí při stlačení v důsledku srážky. Přitom uniká do vozidla kouř. To je zcela normální. Mezi naplněním a následným vypuštěním airbagu uplyne pouze několik desetin sekundy.

#### **Varování**

Bezpečnostní pásy a airbagy fungují ve vzájemné součinnosti. Pokud se bezpečnostní pás nepoužívá nebo se používá nesprávně, může v případě kolize dojít ke snížení ochrany, kterou zajišťuje airbag.

Aby riziko poranění v případě nafouknutí airbagu bylo minimální, cestující musí sedět co nejvíce vzpřímeně s nohami na podlaze a se zády opřenými o sedadlo.

#### **Varování**

Společnost Volvo doporučuje kontaktovat za účelem opravy autorizovaný servis Volvo. Nesprávné provedení práce na systému airbagu může způsobit funkční poruchy a vážné poranění osob.

### Umístění airbagu spolujezdce

Tento airbag je složen v prostoru nad odkládací přihrádkou. Panel airbagu je označen nápisem AIRBAG.



 **Varování**

Nepokládejte předměty před čelní sklo a nad čelní sklo do místa, kde se nachází airbag spolujezdce.

## Štítek airbagu spolujezdce



Nálepka na sluneční cloně na straně spolujezdce.

Výstražná nálepka pro airbag spolujezdce je umístěna dle vyobrazení nahoře.

 **Varování**

Pokud vozidlo není vybaveno vypínačem airbagu spolujezdce, airbag bude stále aktivován.

 **Varování**

Nikdy nikomu nedovolte, aby stál před předním sedadlem spolujezdce nebo zde seděl.

Pokud je zapnutý airbag, nikdy nepokládejte na sedadlo spolujezdce dítě na dětské sedačce proti směru jízdy.

Pokud je airbag spolujezdce vypnutý, na sedadle spolujezdce nikdy nesmí sedět cestující (děti a dospělí) po směru jízdy.

Nedodržení výše uvedených doporučení může ohrozit život přepravovaných osob nebo může vést k vážnému poranění osob.

 **Varování**

Dětskou sedačku instalovanou proti směru jízdy NIKDY neinstaluje na sedadlo, před kterým je AKTIVNÍ AIRBAG - mohlo být dojit k VÁŽNÉMU NEBO SMRTELNÉMU PORANĚNÍ DÍTĚTE.

## 3.2.4. Aktivace a deaktivace airbagu spolujezdce\*

Airbag spolujezdce lze deaktivovat, pokud je vozidlo vybaveno vypínačem, Passenger Airbag Cut Off Switch (PACOS).

Vypínač airbagu spolujezdce je umístěn z boku přístrojové desky na straně spolujezdce a je přístupný po otevření dveří spolujezdce.

Zkontrolujte, zda vypínač je v požadované poloze.

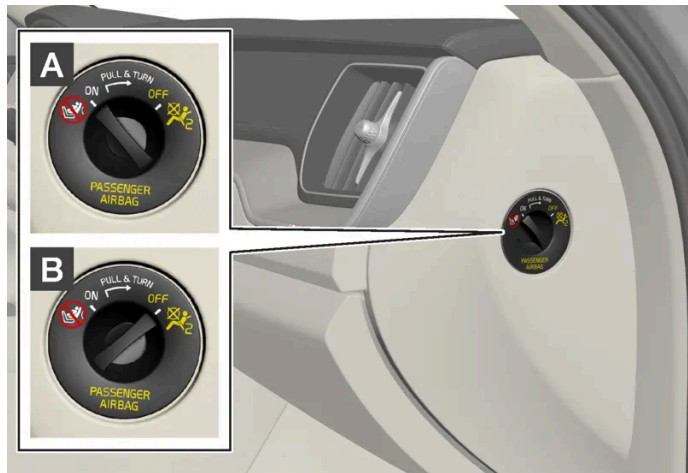

**A** ON - airbag je aktivován a všichni cestující, kteří sedí ve směru jízdy (děti i dospělí) mohou bezpečně sedět na místě spolujezdce.

**B** OFF - airbag je deaktivován a děti sedící proti směru jízdy mohou bezpečně sedět na sedadle spolujezdce.

**! Varování**

Pokud vozidlo není vybaveno vypínačem airbagu spolujezdce, airbag bude stále aktivován.

## Aktivace airbagu spolujezdce



**1**

Potáhněte spínač ven a otočte jej z polohy OFF do polohy ON.

➤ Na displeji řidiče se zobrazuje zpráva **Airbag spolujezdce zapnut**.

**i Poznámka**

Pokud byl airbag spolujezdce aktivován/deaktivován, když je vozidlo v poloze zapalování I nebo v nižší poloze, na displeji řidiče se zobrazí zpráva a na střešní konzole se přibližně 6 sekund po přepnutí elektrické soustavy vozidla do polohy zapalování II zobrazí následující kontrolka.

- 2 Potvrďte zprávu stisknutím tlačítka **O** na klávesnici na volantu vpravo.



- Textová zpráva a výstražný symbol na displeji stropní konzoly informují, že airbag pro přední sedadlo spolujezdce je aktivován.

**! Varování**

Pokud je zapnutý airbag, nikdy nepokládejte na sedadlo spolujezdce dítě na dětské sedačce proti směru jízdy.

Airbag spolujezdce se musí vždy aktivovat, pokud na sedadle spolujezdce vpředu sedí cestující po směru jízdy (děti a dospělí).

Nedodržení výše uvedených doporučení může ohrozit život přepravovaných osob nebo může vést k vážnému poranění osob.

## Deaktivace airbagu spolujezdce



**1**

Potáhněte spínač ven a otočte jej z polohy ON do polohy OFF.

- Na displeji řidiče se zobrazuje zpráva **Airbag spolujezdce vypnut.**

**i Poznámka**

Pokud byl airbag spolujezdce aktivován/deaktivován, když je vozidlo v poloze zapalování I nebo v nižší poloze, na displeji řidiče se zobrazí zpráva a na střešní konzole se přibližně 6 sekund po přepnutí elektrické soustavy vozidla do polohy zapalování II zobrazí následující kontrolka.

- 2 Potvrďte zprávu stisknutím tlačítka **O** na klávesnici na volantu vpravo.



- Textová zpráva a symbol na displeji stropní konzoly informují, že airbag pro přední sedadlo spolujezdce je deaktivován.

**! Varování**

Pokud je airbag vypnutý, na sedadle spolujezdce nikdy nesmí sedět cestující (děti a dospělí) po směru jízdy.

Nedodržení výše uvedených doporučení může ohrozit život přepravovaných osob nebo může vést k vážnému poranění osob.

**! Důležité**

Je-li airbag spolujezdce vypnutý, musí se zablokovat rovněž elektrický napínací mechanismus bezpečnostního pásu na straně spolujezdce.

\* Volitelná výbava/příslušenství.

## 3.2.5. Nafukovací záclony

Hlavový airbag Inflatable Curtain (IC) napomáhá předcházet zranění hlavy řidiče a spolucestujících o části interiéru při nárazu.

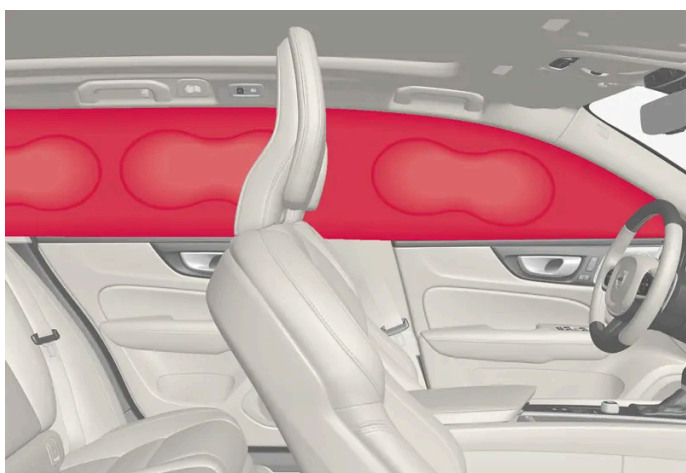

Tento airbag se instaluje podél obou stran do čalounění stropu a chrání řidiče a cestující na krajních sedadlech. Panely jsou označeny štítky IC AIRBAG.

V případě nárazu určité intenzity se aktivují čidla a hlavové airbagy se nafouknou.

 **Varování**

Společnost Volvo doporučuje kontaktovat za účelem opravy autorizovaný servis Volvo. Nesprávné provedení práce na systému nafukovacích záclon může způsobit funkční poruchy a vážné poranění osob.

 **Varování**

Nikdy nezavěšujte těžké předměty na madla u stropu. Háčky jsou určeny pouze pro lehké bundy a kabáty (nikoliv pro tvrdé předměty jako jsou např. deštníky).

Na obložení střechy, sloupky dveří ani boční obložení nešroubujte ani jinak nepřipevňujte žádné předměty. Tím by mohla být omezena ochranná funkce airbagu. Doporučujeme používat pouze originální díly Volvo schválené pro montáž v těchto částech vozidla.

 **Varování**

Pokud je vozidlo naloženo po horní okraj oken na dveřích, nechte mezi nákladem a bočními okny prostor 10 cm (4 palce). Jinak by se mohlo stát, že hlavový airbag v čalounění stropu neposkytne zamýšlenou ochranu.

 **Varování**

Hlavový airbag doplňuje bezpečnostní pásy. Vždy používejte bezpečnostní pás.

## 3.2.6. Airbagy na bližší straně

Airbagy na bližší straně u sedadla řidiče a spolujezdce chrání v případě kolize hrud' a boky.



Do vnějších rámců opěradel předního sedadla jsou nainstalovány airbagy pro bližší stranu, které pomáhají chránit řidiče a spolujezdce na předním sedadle.

V případě nárazu určité intenzity se aktivují čidla a airbag na bližší straně se nafoukne. Airbag se naplní mezi tělem cestujícího a dveřmi a absorbuje náraz v okamžiku srážky. Airbag se vypustí při stlačení v důsledku srážky. Za normálních okolností se naplní pouze airbag bližší strany na straně zasažené nárazem.

### **Varování**

Společnost Volvo doporučuje kontaktovat za účelem opravy autorizovaný servis Volvo. Nesprávné provedení práce na systému bočního airbagu může způsobit funkční poruchy a vážné poranění osob.

### **Varování**

Nedávejte žádné předměty do prostoru mezi vnější stranou sedadla a panel dveří, protože tento prostor je určen pro boční airbag.

Společnost Volvo doporučuje používat pouze potahy sedadel schválené společností Volvo. Jiné potahy sedadel mohou omezit funkčnost bočních airbagů.

### **Varování**

Boční airbagy doplňují bezpečnostní pásy. Vždy používejte bezpečnostní pás.

## Boční airbagy a dětské sedačky

Boční airbag nesnižuje ochranu, kterou poskytuje vůz dětem, které sedí v dětské sedačce nebo na podkládacím sedáku.

## 3.3. Bezpečnost dětí

---

### 3.3.1. Montážní body pro dětské sedačky

---

#### 3.3.1.1. Spodní upevňovací body pro dětské sedačky

Vozidlo je vybaveno spodními upevňovacími body pro dětské sedačky na předním sedadle\* a na zadních sedadle.

Spodní upevňovací body jsou určeny pro konkrétní dětské sedačky upevňované proti směru jízdy.

Při upevňování dětské sedačky prostřednictvím spodních upevňovacích bodů vždy postupujte podle instalačních instrukcí výrobce.

#### Umístění upevňovacích bodů



Umístění upevňovacích bodů na předním sedadle.

Upevňovací body na předním sedadle\* se nacházejí po stranách prostoru pro nohy u sedadla spolujezdce.

Upevňovací body na předním sedadle mohou být nainstalovány pouze, pokud je vozidlo vybaveno spínačem pro aktivaci/deaktivaci airbagu spolujezdce\*.

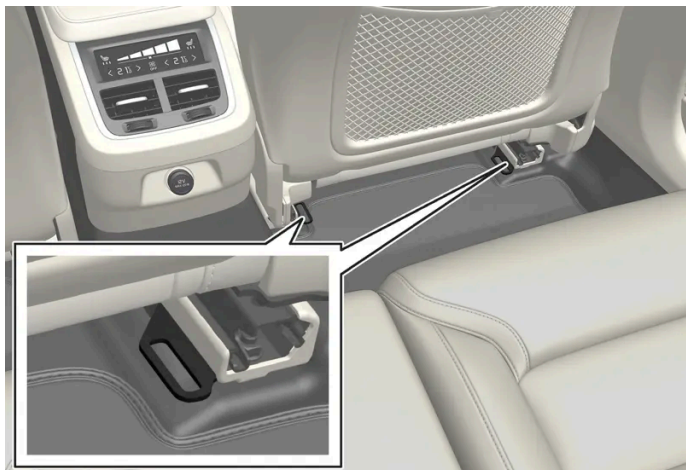

Umístění upevňovacích bodů na zadním sedadle.

Upevňovací body na zadním sedadle se nacházejí na zadní straně kolejnic na podlaze pro přední sedadlo.

**i** **Poznámka**

Nikdy nepokládejte volné předměty na opěrnou nohu dětského zadržného systému. Volné části dětského zadržného systému (např. upevňovací popruhy) musí být ukotveny dle pokynů k instalaci dětského zadržného systému.

\* Volitelná výbava/příslušenství.

### 3.3.1.2. Upevňovací body i-Size/ISOFIX pro dětské sedačky

Vozidlo je vybaveno upevňovacími body i-Size/ISOFIX pro dětské sedačky na zadním sedadle.

i-Size/ISOFIX<sup>[1]</sup> je systém připevnění dětských bezpečnostních sedaček v souladu s mezinárodním standardem.

Při upevňování dětské sedačky prostřednictvím montážních bodů i-Size/ISOFIX vždy postupujte podle instalačních instrukcí výrobce.



## Umístění upevňovacích bodů



Umístění upevňovacích bodů pro zadní sedadla poznáte podle symbolů<sup>[1]</sup> na krytech, které zakrývají upevňovací body.

Upevňovací body pro systém i-Size/ISOFIX pro zadní sedadla se nacházejí za kryty ve spodní části opěradla krajních zadních sedadel.

Upevňovací body jsou přístupné po zvednutí krytů. Vyhledejte upevňovací body, které se mohou nacházet nepatrně za kryty.

<sup>[1]</sup> Názvy a symboly závisejí na trhu.

---

## 3.3.1.3. Horní upevňovací body pro dětské sedačky

Vozidlo je vybaveno horními upevňovacími body pro dětské sedačky na krajních sedadlech v zadní řadě.

Horní upevňovací body jsou primárně určeny pro používání s dětskými sedačkami upevňovanými po směru jízdy.

Při upevňování dětské sedačky prostřednictvím horních upevňovacích bodů vždy postupujte podle instalačních instrukcí výrobce.

## Umístění upevňovacích bodů



Umístění upevňovacích bodů pro zadní sedadla poznáte podle symbolů zezadu na opěradle.

Upevňovací body pro zadní sedadla se nacházejí na zadní straně krajních sedadel vzadu.

#### **Varování**

Horní pásy dětské sedačky se vždy musí vést přes otvor v podstavci hlavové opěrky a až potom se smí v montážním bodě napnout. Pokud to není možné, dodržujte pokyny výrobce dětské sedačky.

#### **Poznámka**

Sklopte opěrky hlavy, aby se usnadnila instalace tohoto typu dětské sedačky ve vozech se sklopnými opěrkami na krajních sedadlech. Po namontování opěrku hlavy zvedněte.

Při použití dětského zádržného systému musí být opěrka hlavy vždy zvednuta.

#### **Poznámka**

Ve vozech s krytem zavazadlového prostoru se před připevněním dětských sedaček k upevňovacím bodům musí tento kryt demontovat.

## 3.3.2. Umístění dětské sedačky

### 3.3.2.1. Tabulka k umístění dětských sedaček pomocí bezpečnostních pásů

V tabulce uvádíme doporučené umístění dětské sedačky podle velikosti dítěte.

#### **Poznámka**

Před instalací dětské autosedačky do vozidla si vždy přečtěte v uživatelské příručce oddíl o instalaci dětské autosedačky.

Hmotnost	Přední sedadlo (s deaktivovaným airbagem, pouze dětské sedačky proti směru jízdy) <sup>[1]</sup>	Přední sedadlo (s aktivovaným airbagem, pouze dětské sedačky po směru jízdy) <sup>[1]</sup>	Vnější zadní sedadlo	Prostřední zadní sedadlo
Skupina 0 max. 10 kg	U <sup>[2], [3]</sup>	X	U <sup>[3]</sup>	L <sup>[3]</sup>
Skupina 0+ max. 13 kg	U <sup>[2], [3]</sup>	X	U <sup>[3]</sup>	L <sup>[3]</sup>

Obsah této příručky představuje stav uživatelské příručky v době tisku a v budoucích případech nemusí být zcela platný. Další informace naleznete na první straně, kde je uvedena kompletní poznámka o vyloučení odpovědnosti.

Hmotnost	Přední sedadlo (s deaktivovaným airbagem, pouze dětské sedačky proti směru jízdy) <sup>[1]</sup>	Přední sedadlo (s aktivovaným airbagem, pouze dětské sedačky po směru jízdy) <sup>[1]</sup>	Vnější zadní sedadlo	Prostřední zadní sedadlo
Skupina 1 9 – 18 kg	L <sup>[4]</sup>	UF <sup>[2], [5]</sup>	U <sup>[5]</sup> , L <sup>[4]</sup>	L <sup>[5]</sup>
Skupina 2 15-25 kg	L <sup>[4]</sup>	UF <sup>[2], [6]</sup>	U <sup>[6]</sup> , L <sup>[4]</sup>	L <sup>[6]</sup>
Skupina 3 22-36 kg	X	UF <sup>[2], [6]</sup>	U <sup>[6]</sup>	L <sup>[6]</sup>

U: Vhodné pro dětské sedačky s univerzálním schválením.  
UF: Vhodné pro dětské sedačky používané zády proti směru jízdy s univerzálním schválením.  
L: Vhodné pro konkrétní zádržné systémy. Mohou to být zádržné systémy pro konkrétní vozidlo, vymezené kategorie nebo částečně univerzální kategorie.  
X: Sedačka není vhodná pro děti s uvedenou hmotností.

### Varování

Pokud je zapnutý airbag spolujezdce vpředu, nikdy nepokládejte na sedadlo spolujezdce dítě na dětské sedačce proti směru jízdy.

<sup>[1]</sup> Aby bylo možné nainstalovat dětské sedačky, prodloužení sedáku musí být vždy zasunutě.

<sup>[2]</sup> Vyrovnajte opěradlo do vzpřímené polohy.

<sup>[3]</sup> Volvo doporučuje: Dětská sedačka Volvo pro kojence (typové schválení E1 000008).

<sup>[4]</sup> Volvo doporučuje: Sedačka Volvo instalovaná proti směru jízdy (typové schválení E5 04212).

<sup>[5]</sup> Pro děti s touto hmotností doporučuje Volvo dětskou sedačku instalovanou proti směru jízdy.

<sup>[6]</sup> Volvo doporučuje: Dětský autosedák s opěradlem a bez opěradla (typové schválení E5 04216), dětský autosedák Volvo (typové schválení E1 04301312).

## 3.3.2.2. Umístění dětské sedačky

Je důležité umístit dětskou sedačku na správné místo do vozidla. Výběr umístění záleží, především, na typu dětské sedačky a na tom, zda je aktivován airbag spolujezdce.



Obsah této příručky představuje stav uživatelské příručky v době tisku a v budoucích případech nemusí být zcela platný. Další informace naleznete na první straně, kde je uvedena kompletní poznámka o vyloučení odpovědnosti.

Sedačku pro dítě proti směru jízdy nelze používat s airbagem.

Pokud je airbag spolujezdce aktivován, sedačky pro dítě proti směru jízdy vždy instalujte na zadní sedadla. Pokud na předním sedadle spolujezdce sedí dítě, může při vystřelení airbagu utrpět vážný úraz.

Pokud je airbag spolujezdce deaktivován, sedačky pro děti proti směru jízdy lze nainstalovat na sedadlo spolujezdce vpředu.

#### **Poznámka**

Právní předpisy upravující rozmístění dětí ve vozidle se v jednotlivých zemích liší. Zkontrolujte, jaké předpisy platí.

#### **Varování**

Nikdy nikomu nedovolte, aby stál před předním sedadlem spolujezdce nebo zde seděl.

Pokud je zapnutý airbag, nikdy nepokládejte na sedadlo spolujezdce dítě na dětské sedačce proti směru jízdy.

Pokud je airbag spolujezdce vypnutý, na sedadle spolujezdce nikdy nesmí sedět cestující (děti a dospělí) po směru jízdy.

Nedodržení výše uvedených doporučení může ohrozit život přepravovaných osob nebo může vést k vážnému poranění osob.

#### **Varování**

Dětskou sedačku instalovanou proti směru jízdy NIKDY neinstaluje na sedadlo, před kterým je AKTIVNÍ AIRBAG - mohlo být dojit k VÁŽNÉMU NEBO SMRTELNÉMU PORANĚNÍ DÍTĚTE.

## Štítek airbagu spolujezdce



Nálepka na sluneční cloně na straně spolujezdce.

Výstražná nálepka pro airbag spolujezdce je umístěna dle vyobrazení nahoře.

## 3.3.2.3. Dětské bezpečnostní úchyty

Obsah této příručky představuje stav uživatelské příručky v době tisku a v budoucích případech nemusí být zcela platný. Další informace naleznete na první straně, kde je uvedena kompletní poznámka o vyloučení odpovědnosti.

Při instalaci a používání dětského zádržného systému se musí pamatovat na řadu věcí, přičemž je důležité, kde se dětský zádržný systém nachází.

#### **Varování**

Nesmí se používat dětské sedáky a dětské sedačky s ocelovými výztuhami či jinou konstrukcí zakrývající tlačítko rozepnutí přezky bezpečnostního pásu, protože by mohly způsobit náhodné rozepnutí této přezky.

Nepřipevňuje popruhy dětské sedačky k vodorovné nastavovací tyči sedadla, k pružinám, ke kolejnici ani k nosníkům pod sedadlem. Ostré hrany by mohly sedadla poškodit.

Horní část dětské sedačky nesmí být opřena o čelní sklo.

#### **Poznámka**

Při použití dětského bezpečnostního zařízení je nutné přečíst si přiložené pokyny k instalaci.

V případě dotazů k instalaci dětského bezpečnostního zařízení požádejte o upřesnění výrobce.

#### **Poznámka**

Nikdy nenechávejte dětskou autosedačku volně ve vozidle. Vždy, i když se nepoužívá, ji připevňte podle pokynů pro dětskou sedačku.

#### **Poznámka**

Při montáži zádržných systémů dávejte pozor, aby ostré hrany a vyčnívající části dětského zádržného systému nepoškrábaly interiér vozidla.

Při dlouhodobé instalaci a používání dětských sedaček může dojít k opotřebení úchytů ve vozidle. Společnost Volvo doporučuje k ochraně úchytů ve vozidle použít ochranné příslušenství.

## Bez ohledu na umístění

- Používejte pouze dětské sedačky doporučené společností Volvo s univerzálním <sup>[1]</sup> nebo částečně univerzálním schválením v případě, že je vozidlo uvedeno v seznamu vozidel od výrobce.
- Pokud je dětská sedačka vybavena opěrnými nohama, opěrnou nohu/nohy nainstalujte vždy přímo na podlahu. Nikdy neinstalujte opěrnou nohu na opěrku pro nohy nebo na jiný předmět.
- Při instalaci nastavitelných dětských sedaček instalovaných proti směru jízdy se dětská sedačka musí nastavit tak, aby byla více vzpřímená, když je dítě starší.

## Instalace předního sedadla

- Při použití sedaček instalovaných ve směru jízdy a při použití samostatně instalovaných dětských autosedaček, které se připevňují bezpečnostním pásem vozidla, zvedněte přední sedadlo v případě potřeby tak, aby bylo možné napnout popruh kolem boků dítěte.
- Při instalaci dětských sedaček proti směru jízdy zkontrolujte, zda je deaktivován airbag spolujezdce.

Obsah této příručky představuje stav uživatelské příručky v době tisku a v budoucích případech nemusí být zcela platný. Další informace naleznete na první straně, kde je uvedena kompletní poznámka o vyloučení odpovědnosti.

- Při instalaci dětských sedaček po směru jízdy zkontrolujte, zda je aktivován airbag spolujezdce.
- Při instalaci dětských zádržných systémů montovaných proti směru jízdy nastavte přední sedadlo co nejnižší, pokud ovšem v příslušné tabulce pro umístění dětských zádržných systémů není uvedeno jinak.
- V případě dětských zádržných systémů instalovaných proti směru jízdy posuňte přední sedadlo dopředu tak, aby se dětský zádržný systém dotýkal přístrojové desky resp. aby se nacházel co nejbližší přístrojové desce.
- Dětské sedačky ISOFIX lze instalovat pouze v případě, že je vozidlo vybaveno konzolou ISOFIX<sup>[2]</sup> z příslušenství.
- Je-li dětská sedačka vybavena spodními popruhy, společnost Volvo doporučuje používat tyto popruhy společně se spodními upevňovacími body<sup>[2]</sup>.

## Instalace na zadní sedadlo

- Na prostřední sedadlo se nesmí instalovat dětská sedačka s podpěrami.
- Na krajních sedadlech se nachází systém uchycení ISOFIX a tato sedadla jsou schválena pro systém i-Size<sup>[2]</sup>.
- Krajní sedadla jsou vybavena horními upevňovacími body. Společnost Volvo doporučuje protáhnout horní popruhy dětské sedačky přes otvor v opěrce hlavy a až potom je v upevňovacím bodě napnout. Pokud to není možné, postupujte podle pokynů výrobce sedačky.
- Pokud je dětská sedačka opatřena spodními popruhy, nikdy neposunujte sedačku dopředu poté, kdy jsou nainstalovány popruhy ve spodních upevňovacích bodech. Pokud dětská sedačka není nainstalována, nezapomeňte sundat spodní popruhy.



V případě instalace dětské sedačky pro malé děti na zadní sedadlo společnost Volvo doporučuje, aby vzdálenost od přední části dětské sedačky pro malé děti ke zcela zadní části předního sedadla byla alespoň 50 mm (2 palce).

<sup>[1]</sup> Neplatí pro prostřední sedadlo vzadu.

<sup>[2]</sup> V závislosti na trhu.

## 3.3.2.4. Tabulka s přehledem k umístění dětských sedaček

V tabulce najdete přehled typů dětských sedaček vhodných pro sedadla ve vozidle.



Umístění sedaček ve vozidlech s levostranným řízením.

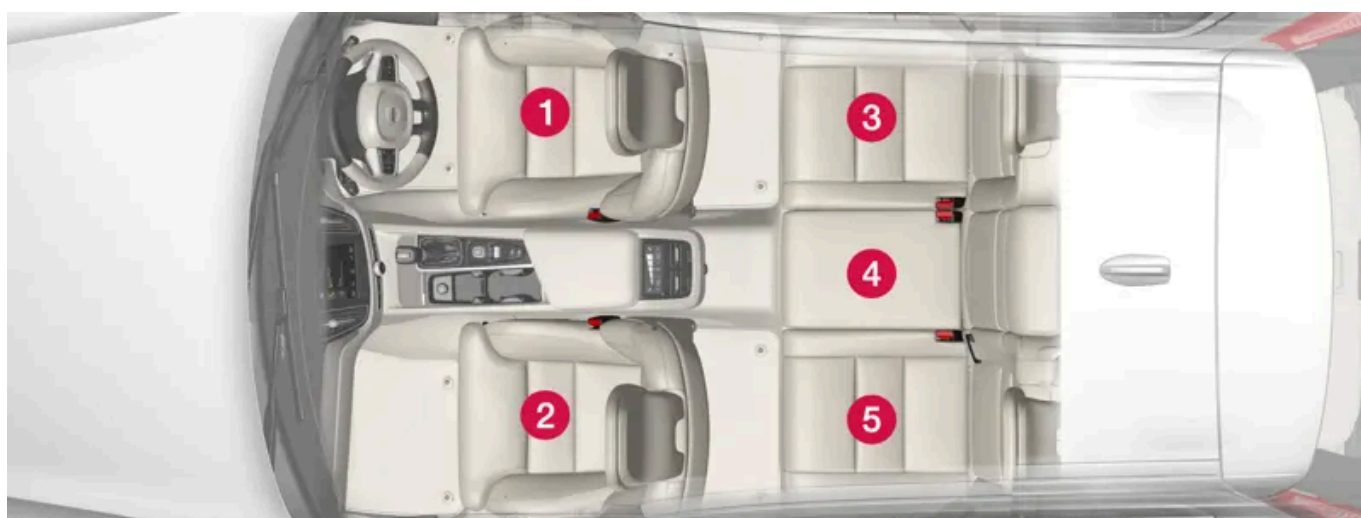

Umístění sedaček ve vozidlech s pravostranným řízením.

	Dětské sedačky i-Size	Dětské sedačky s univerzálním souhlasem zajištěné pomocí bezpečnostního pásu vozidla	Ostatní kategorie dětských sedaček <sup>[1]</sup>
Umístění sedačky <sup>[2]</sup>	3, 5	2 <sup>[3]</sup> , 3, 5	2 <sup>[3]</sup> , 3, 4, 5

<sup>[1]</sup> Další informace vám poskytne výrobce dětské sedačky.

<sup>[2]</sup> Podle číslování výše.

<sup>[3]</sup> Aktivovaný airbag u dětských sedaček instalovaných po směru jízdy. Deaktivovaný airbag u dětských sedaček instalovaných proti směru jízdy.

### 3.3.2.5. Podrobné informace pro výrobce dětských sedaček



V tabulce jsou uvedeny podrobné informace pro výrobce dětských sedaček a informace o vhodném umístění konkrétních typů sedaček ve vozidle.



Umístění sedaček ve vozidlech s levostranným řízením.

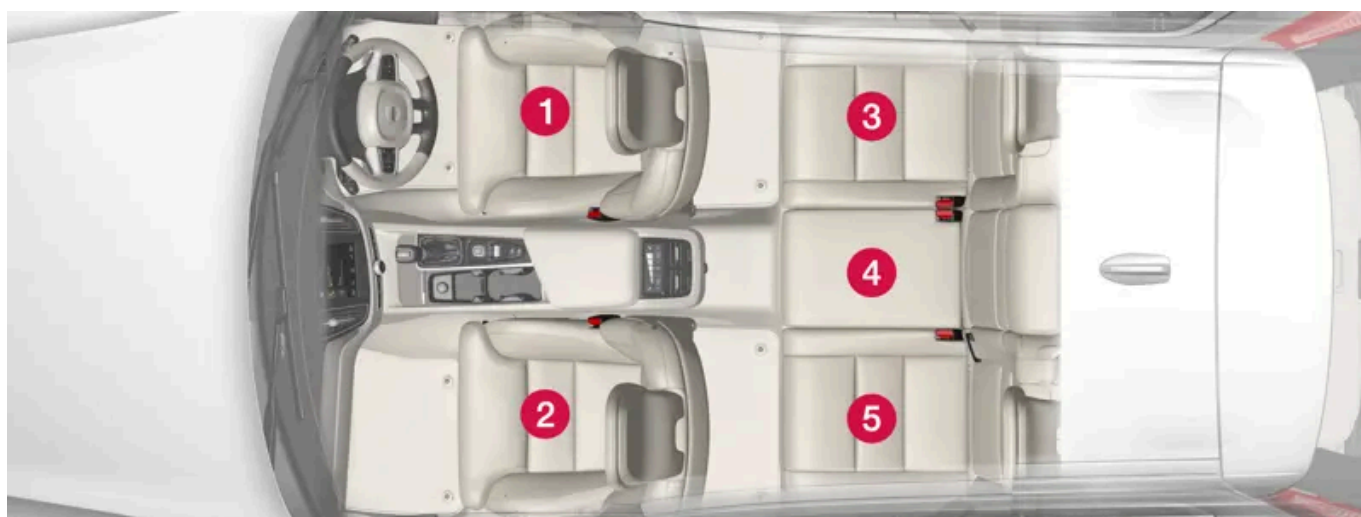

Umístění sedaček ve vozidlech s pravostranným řízením.

Umístění sedačky <sup>[1]</sup>	1	2 (s deaktivovaným airbagem, pouze dětské sedačky proti směru jízdy) <sup>[2], [3]</sup>	2 (s aktivovaným airbagem, pouze dětské sedačky ve směru jízdy) <sup>[2], [3]</sup>	3	4 <sup>[4]</sup>	5
Umístění vhodné pro univerzální zádržné systémy, které se připevňují pomocí bezpečnostního pásu vozidla (ano/ne).	Ne	Ano <sup>[5]</sup>	Ano <sup>[5]</sup>	Ano	Ne	Ano
Umístění pro i-Size (ano/ne)	Ne	Ne	Ne	Ano	Ne	Ano
Podélné uchycení polohy sedadla (L1/L2/Ne)	Ne	Ne	Ne	Ne	Ne	Ne
Uchycení největších vhodných sedaček instalovaných proti směru jízdy (R1/R2/R3/Ne)	Ne	R3 <sup>[6]</sup>	Ne	R3	Ne	R3
Uchycení největších vhodných sedaček instalovaných po směru jízdy (F1/F2/F2x/F3/Ne)	Ne	Ne	F3	F3	Ne	F3
Uchycení největšího vhodného sedáku (B2/B3/Ne)	Ne	Ne	B3	B3	Ne	B3

<sup>[1]</sup> V souladu s vyobrazením.

<sup>[2]</sup> Aby bylo možné nainstalovat dětské sedačky, prodloužení sedáku musí být vždy zasunuté.



[3] Na tomto sedadle se smí používat dětská sedačka a opěrnými nohama.

[4] Na tomto sedadle se nesmí používat dětská sedačka a opěrnými nohama.

[5] Vyrovnajte opěradlo do vzpřímené polohy.

[6] Práce v souvislosti s dětskými sedačkami ISOFIX s částečně univerzálním schválením (IL) v případě, že vozidlo je vybaveno konzolou ISOFIX z příslušenství (nabídka příslušenství se pro jednotlivé trhy liší). Na tomto sedadle nejsou horní montážní body pro dětské sedačky.

## 3.3.2.6. Tabulka k umístění dětských sedaček ISOFIX

V tabulce uvádíme doporučené umístění dětské sedačky ISOFIX podle velikosti dítěte.

Dětská sedačka musí být schválena v souladu s UN Reg R44. Model vozidla musí být uveden v seznamu vozidel výrobce.

### Poznámka

Před instalací dětské autosedačky do vozidla si vždy přečtěte v uživatelské příručce oddíl o instalaci dětské autosedačky.

Hmotnost	Velikostní třída <sup>[1]</sup>	Typ dětské sedačky	Přední sedadlo (s deaktivovaným airbagem, pouze dětské sedačky proti směru jízdy) <sup>[2], [3]</sup>	Přední sedadlo (s aktivovaným airbagem, pouze dětské sedačky po směru jízdy) <sup>[2], [3]</sup>	Vnější zadní sedadlo	Prostřední zadní sedadlo
Skupina 0 max. 10 kg	E	Dětská sedačka pro kojence, proti směru jízdy	IL <sup>[2], [4]</sup> , X <sup>[5]</sup>	X	IL <sup>[4]</sup>	X
Skupina 0+ max. 13 kg	E	Dětská sedačka pro kojence, proti směru jízdy	IL <sup>[2], [4], [6]</sup> , X <sup>[5]</sup>	X	IL <sup>[4]</sup>	X
	C	Dětská sedačka, proti směru jízdy				
	D	Dětská sedačka, proti směru jízdy				
Skupina 1 9 – 18 kg	A	Dětská sedačka, ve směru jízdy	X	IL <sup>[2], [6], [7]</sup> , X <sup>[5]</sup>	IL <sup>[7]</sup> , IUF <sup>[7]</sup>	X
	B	Dětská sedačka, ve směru jízdy				
	B1	Dětská sedačka, ve směru jízdy				
	C	Dětská sedačka, proti směru jízdy	IL <sup>[2], [6]</sup> , X <sup>[5]</sup>	X	IL	X
	D	Dětská sedačka, proti směru jízdy				
Skupina 2/3 15-36 kg	–	Dětská sedačka, ve směru jízdy	X	IL	IL	X

IL: Vhodné pro konkrétní dětské sedačky ISOFIX. Tyto dětské sedačky mohou být vhodné pro konkrétní model vozidla, omezené nebo částečně univerzální kategorie.

IUF: Vhodné pro univerzální kategorii dětských zádržných systémů ISOFIX instalovaných ve směru jízdy, které jsou určeny pro tuto hmotnostní skupinu.

X: Není vhodné pro dětské sedačky ISOFIX.

Obsah této příručky představuje stav uživatelské příručky v době tisku a v budoucích případech nemusí být zcela platný. Další informace naleznete na první straně, kde je uvedena kompletní poznámka o vyloučení odpovědnosti.

 **Varování**

Pokud je zapnutý airbag spolujezdce vpředu, nikdy nepokládejte na sedadlo spolujezdce dítě na dětské sedačce proti směru jízdy.

 **Poznámka**

Pokud dětská sedačka i-Size/ISOFIX není klasifikována z hlediska velikosti, specifikace dětské sedačky musí zahrnovat model vozidla.

 **Poznámka**

Společnost Volvo doporučuje, abyste ohledně doporučení k dětským sedačkám i-Size/ISOFIX Volvo kontaktovali autorizovaný servis Volvo.

[1] Pro dětské sedačky se systémem uchycení ISOFIX je k dispozici klasifikace velikostí, která pomáhá uživatelům vybrat si správný typ dětské sedačky. Třidu sedačky si lze zjistit na štítku dětské sedačky.

[2] Práce v souvislosti s dětskými sedačkami ISOFIX s částečně univerzálním schválením (IL) v případě, že vozidlo je vybaveno konzolou ISOFIX z příslušenství (nabídka příslušenství se pro jednotlivé trhy liší). Zde se pro dětské sedačky nepoužívají horní montážní úchyty.

[3] Aby bylo možné nainstalovat dětské sedačky, prodloužení sedáku musí být vždy zasunuté.

[4] Volvo doporučuje dětskou sedačku Volvo pro kojence připevňovanou pomocí systému úchytů ISOFIX (typové schválení E1 000008).

[5] Platí v případě, že vozidlo není vybaveno úchytem ISOFIX.

[6] Upravte opěradlo tak, aby se opěrka hlavy nedotýkala dětské sedačky.

[7] Pro děti s touto hmotností doporučuje Volvo dětskou sedačku instalovanou proti směru jízdy.

### 3.3.2.7. Tabulka k umístění dětských sedaček i-Size

V tabulce uvádíme doporučené umístění dětské sedačky i-Size podle velikosti dítěte.

Dětská sedačka musí být schválena v souladu s UN Reg R129.

 **Poznámka**

Před instalací dětské autosedačky do vozidla si vždy přečtěte v uživatelské příručce oddíl o instalaci dětské autosedačky.

Typ dětské sedačky	Přední sedadlo (s deaktivovaným airbagem, pouze dětské sedačky proti směru jízdy)	Přední sedadlo (s aktivovaným airbagem, pouze dětské sedačky po směru jízdy)	Vnější zadní sedadlo	Prostřední zadní sedadlo
Dětské sedačky i-Size	X	X	i-U <sup>[1], [2]</sup>	X

i-U: Vhodné pro "univerzální" dětskou sedačku i-Size, s opěradlem ve směru jízdy a proti směru jízdy.  
X: Není vhodné pro dětské sedačky s univerzálním schválením.

<sup>[1]</sup> Společnost Volvo doporučuje, aby děti cestovaly v dětské sedačce instalované proti směru jízdy co nejdéle, minimálně do 4 let věku.

<sup>[2]</sup> Volvo doporučuje: Dětská sedačka Volvo Easy umístovaná proti směru jízdy i-Size (typové schválení E1-010016) a BeSafe iZi Kid X2 i-Size (typové schválení E4-129R-000002).

### 3.3.3. Aktivace a deaktivace dětských bezpečnostních pojistek

Dětská bezpečnostní pojistka brání otevření zadních dveří zevnitř. Pokud jsou k dispozici elektrické dětské bezpečnostní pojistky, okna se nedají elektricky ze zadních sedadel ovládat.

Dětská pojistka může být manuální nebo elektrická\*.

#### Manuální dětská pojistka

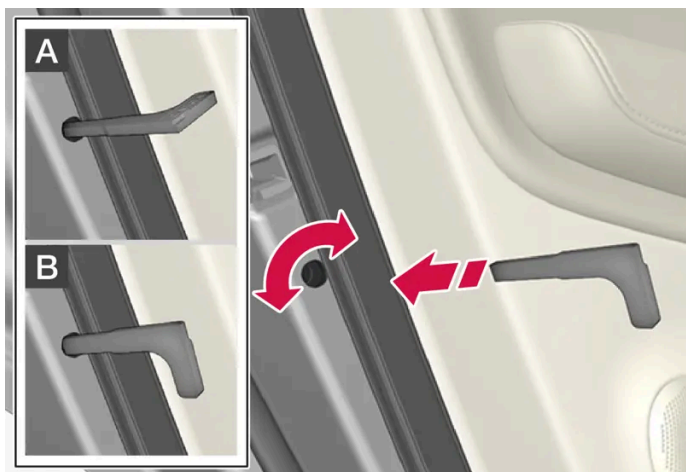

Manuální dětská pojistka. Nepleťte si s manuálně ovládanými zámky dveří.

- 1 Pomocí odnímatelné čepele klíče otočte knoflíkem.

**A** Dveře se zablokují proti otevření zevnitř.

**B** Dveře lze otevřít zvenku i zevnitř.

**i Poznámka**

- Ovládání knoflíku na dveřích zablokuje pouze konkrétní dveře - nikoliv obě zadní dveře najednou.
- Vozidla s elektrickou dětskou pojistkou nejsou vybavena manuální dětskou pojistkou.

## Elektrická dětská pojistka \*

Elektrickou dětskou pojistku lze aktivovat nebo deaktivovat ve všech polohách zapalování nad **0**. Aktivaci a deaktivaci lze provést do 2 minut po vypnutí vozidla v případě, že nejsou otevřeny žádné dveře.



Tlačítko aktivace a deaktivace.

### Dětská bezpečnostní pojistka vzadu je aktivována

Když kontrolka v tlačítku svítí, dětská bezpečnostní pojistka je aktivována.

Pokud je dětská pojistka aktivována a vozidlo je vypnuté, funkce zůstane aktivována až do dalšího nastartování vozidla.



- Zadní dveře nelze zevnitř otevřít.
- Zadní dveře s elektrickým ovládním lze ovládat jen ze dveří řidiče.

### Dětská bezpečnostní pojistka vzadu je deaktivována

Když kontrolka v tlačítku nesvítí, dětská bezpečnostní pojistka je deaktivována.

- Zadní dveře lze otevřít zevnitř a elektricky ovládaná okna lze ovládat ze zadního sedadla.

## Symboly a zprávy

Symbol	Zpráva	Popis
	Dětská pojistka vzadu aktivována	Dětská pojistka je aktivována.
	Dětská pojistka vzadu deaktivována	Dětská pojistka je deaktivována.

\* Volitelná výbava/příslušenství.

---

## 3.3.4. Bezpečnost dětí

Děti musí být při jízdě ve vozidle vždy zabezpečené.

Společnost Volvo má k dispozici dětské bezpečnostní vybavení (dětské sedačky a úchyty) určené pro montáž do vašeho konkrétního vozidla. Pomocí bezpečnostní výbavy Volvo pro děti zajistíte vhodné podmínky pro bezpečnou jízdu dítěte ve voze. Dále se bezpečnostní výbava pro děti snadno instaluje a jednoduše používá.

Při výběru výbavy se musí zohlednit hmotnost a výška dítěte.

Společnost Volvo doporučuje, aby děti cestovaly v dětské sedačce zády ke směru jízdy co nejdéle, minimálně do 4 let věku. Dále doporučuje, aby děti používaly dětskou sedačku ve směru jízdy až do výšky 140 cm (4 stopy 7 palců).

### Poznámka

Požadavky právních předpisů, které platí pro typy dětských sedaček pro děti různého věku a výšek, se pro jednotlivé země liší. Zkontrolujte, jaké předpisy platí.

### Poznámka

Při použití dětského bezpečnostního zařízení je nutné přečíst si přiložené pokyny k instalaci.

V případě dotazů k instalaci dětského bezpečnostního zařízení požádejte o upřesnění výrobce.

Děti libovolné výšky a věku musejí vždy sedět ve voze správně připoutány. Děti nesmějí nikdy sedět na klíně cestujících.

---

## 3.3.5. Dětské sedačky

Pokud ve vozidle cestují děti, vždy je třeba použít vhodné dětské sedačky.

Děti musejí ve voze sedět bezpečně a přitom pohodlně. Dětská sedačka musí být umístěna, namontována a používána správně.

Postup montáže a pokyny pro správné připevnění dětské sedačky naleznete v montážním návodu.

### Poznámka

Při použití dětského bezpečnostního zařízení je nutné přečíst si přiložené pokyny k instalaci.

V případě dotazů k instalaci dětského bezpečnostního zařízení požádejte o upřesnění výrobce.

**i** **Poznámka**

Nikdy nenechávejte dětskou autosedačku volně ve vozidle. Vždy, i když se nepoužívá, ji připevněte podle pokynů pro dětskou sedačku.

**i** **Poznámka**

Při montáži zádržných systémů dávejte pozor, aby ostré hrany a vyčnívající části dětského zádržného systému nepoškrábaly interiér vozidla.

Při dlouhodobé instalaci a používání dětských sedaček může dojít k opotřebení úchytů ve vozidle. Společnost Volvo doporučuje k ochraně úchytů ve vozidle použít ochranné příslušenství.

**i** **Poznámka**

V případě dětských zádržných systémů, kdy dítě používá bezpečnostní pás, který je součástí vozidla, si přečtěte v uživatelské příručce doporučení k bezpečnostním pásům.

### 3.3.6. Aktivace a deaktivace airbagu spolujezdce\*

Airbag spolujezdce lze deaktivovat, pokud je vozidlo vybaveno vypínačem, Passenger Airbag Cut Off Switch (PACOS).

Vypínač airbagu spolujezdce je umístěn z boku přístrojové desky na straně spolujezdce a je přístupný po otevření dveří spolujezdce.

Zkontrolujte, zda vypínač je v požadované poloze.

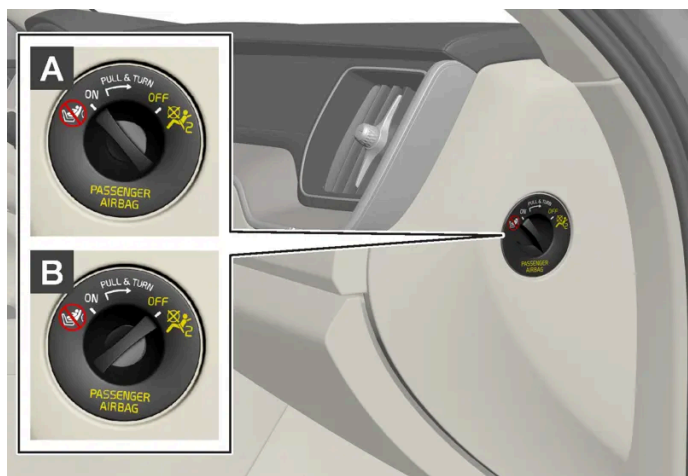

**A** ON - airbag je aktivován a všichni cestující, kteří sedí ve směru jízdy (děti i dospělí) mohou bezpečně sedět na místě spolujezdce.

**B** OFF - airbag je deaktivován a děti sedící proti směru jízdy mohou bezpečně sedět na sedadle spolujezdce.

 **Varování**

Pokud vozidlo není vybaveno vypínačem airbagu spolujezdce, airbag bude stále aktivován.

## Aktivace airbagu spolujezdce



1  
Potáhněte spínač ven a otočte jej z polohy OFF do polohy ON.

➤ Na displeji řidiče se zobrazuje zpráva **Airbag spolujezdce zapnut.**

 **Poznámka**

Pokud byl airbag spolujezdce aktivován/deaktivován, když je vozidlo v poloze zapalování I nebo v nižší poloze, na displeji řidiče se zobrazí zpráva a na střešní konzole se přibližně 6 sekund po přepnutí elektrické soustavy vozidla do polohy zapalování II zobrazí následující kontrolka.

2 Potvrďte zprávu stisknutím tlačítka **O** na klávesnici na volantu vpravo.



➤ Textová zpráva a výstražný symbol na displeji stropní konzoly informují, že airbag pro přední sedadlo spolujezdce je aktivován.

### **Varování**

Pokud je zapnutý airbag, nikdy nepokládejte na sedadlo spolujezdce dítě na dětské sedačce proti směru jízdy.

Airbag spolujezdce se musí vždy aktivovat, pokud na sedadle spolujezdce vpředu sedí cestující po směru jízdy (děti a dospělí).

Nedodržení výše uvedených doporučení může ohrozit život přepravovaných osob nebo může vést k vážnému poranění osob.

## Deaktivace airbagu spolujezdce



1

Potáhněte spínač ven a otočte jej z polohy ON do polohy OFF.

- Na displeji řidiče se zobrazuje zpráva **Airbag spolujezdce vypnut.**

### **Poznámka**

Pokud byl airbag spolujezdce aktivován/deaktivován, když je vozidlo v poloze zapalování I nebo v nižší poloze, na displeji řidiče se zobrazí zpráva a na střešní konzole se přibližně 6 sekund po přepnutí elektrické soustavy vozidla do polohy zapalování II zobrazí následující kontrolka.

- 2 Potvrďte zprávu stisknutím tlačítka **O** na klávesnici na volantu vpravo.



- Textová zpráva a symbol na displeji stropní konzoly informují, že airbag pro přední sedadlo spolujezdce je deaktivován.



 **Varování**

Pokud je airbag vypnutý, na sedadle spolujezdce nikdy nesmí sedět cestující (děti a dospělí) po směru jízdy.

Nedodržení výše uvedených doporučení může ohrozit život přepravovaných osob nebo může vést k vážnému poranění osob.

 **Důležité**

Je-li airbag spolujezdce vypnutý, musí se zablokovat rovněž elektrický napínací mechanismus bezpečnostního pásu na straně spolujezdce.

\* Volitelná výbava/příslušenství.

---

## 3.4. Bezpečnostní režim

### 3.4.1. Dopravní nehoda

Pokud bylo vaše vozidlo účastníkem dopravní nehody, aktivujte výstražné blikáče a přesuňte vozidlo, pokud možno, do bezpečnější polohy.

Nepokoušejte se nastartovat vozidlo, pokud cítíte palivo a pokud se na displeji řidiče zobrazuje zpráva **Safety mode Viz Uživatelskou příručku**. V tomto případě vozidlo okamžitě opusťte!

Zavolejte v případě potřeby na tísňové volání nebo na asistenci na cestách.

V závislosti na výbavě vozidla může vozidlo samo zjistit nehodu a kontaktovat nejbližší centrum tísňového volání. Pokud vozidlo není vybaveno systémem Volvo Assistance\*, platí evropský právní předpis, Pan-European eCall, který zajišťuje v kritických situacích přístup k automatickému alarmu v případě kolize a urgentní asistenci.<sup>[1]</sup>

- Při vystupování z vozidla mějte na paměti bezpečnost!
- Oblečte si reflexní vestu a výstražný trojúhelník umístěte tak, abyste upozornili ostatní uživatele silničního provozu.

### Kolize s divokým zvířetem

Dávejte pozor, poraněná zvířata si mohou myslet, že jste je chytili, a budou se bránit.

Zavolejte policii, aby vám pomohla s poraněným zvířetem a aby nedošlo k usmrcení osob, nebo aby pomohla přesunout uhynulé zvíře mimo vozovku tak, aby nepředstavovalo nebezpečí pro ostatní účastníky silničního provozu.

\* Volitelná výbava/příslušenství.

[1] Platí pro některé trhy.

## 3.4.2. Bezpečnostní režim

Bezpečnostní režim je bezpečnostní funkce, která se spouští, když náraz může poškodit důležitou funkci ve voze, např. palivové potrubí, čidla bezpečnostních systémů nebo brzdovou soustavu.

Pokud se vozidlo dostalo do kolize, na displeji řidiče se může zobrazit zpráva **Safety mode Viz Uživatelskou příručku** s výstražným symbolem, pokud není displej poškozen a je funkční elektrická soustava vozidla. Tato zpráva oznamuje, že je omezena funkčnost vozu.



### Varování

Za žádných okolností se nepokoušejte nastartovat vůz, pokud je cítit palivo a na displeji řidiče se zobrazila se zpráva **Safety mode Viz Uživatelskou příručku**. Okamžitě vůz opusťte.

Pokud je vozidlo v bezpečnostním režimu, je možné pokusit se resetovat systém za účelem nastartování vozidla a přejetí na krátkou vzdálenost, např. pokud jste v nebezpečné dopravní situaci.



### Varování

Nikdy se nepokoušejte opravit vůz sami nebo resetovat elektroniku po aktivaci bezpečnostního režimu. Mohlo by dojít ke zranění osob nebo by vůz nemusel fungovat jako obvykle. Doporučujeme, abyste nechali vůz zkontrolovat v autorizovaném servisu Volvo a obnovit normální stav poté, co byla zobrazena zpráva **Safety mode Viz Uživatelskou příručku**.



### Varování

Vůz nesmí být tažen, když byl uveden do bezpečnostního režimu. Musí být z tohoto místa odvezen. Doporučujeme, aby vozidlo bylo dopraveno k opravě do autorizovaného servisu Volvo.

## 3.4.3. Startování a přesunutí vozidla v bezpečnostním režimu

Pokud je vozidlo v bezpečnostním režimu, je možné pokusit se resetovat systém za účelem nastartování vozidla a přejetí na krátkou vzdálenost, např. pokud jste v nebezpečné dopravní situaci.

### Resetování a nastartování vozidla po bezpečnostním režimu

- 1 Zkontrolujte obecně poškození vozidla a prověřte, zda nedochází k úniku paliva. Nesmí být cítit zápach paliva.

Pokud došlo pouze k malému poškození a nebyl zjištěn únik paliva, můžete zkusit nastartovat.

#### **Varování**

Za žádných okolností se nepokoušejte nastartovat vůz, pokud je cítit palivo a na displeji řidiče se zobrazila se zpráva **Safety mode Viz Uživatelskou příručku**. Okamžitě vůz opusťte.

- 2 Manuálně vypněte vozidlo.
  - 3 Potom se pokuste nastartovat motor vozu.
- Elektronika vozidla provede kontrolu systému a potom se pokusí obnovit normální stav.

#### **Důležité**

Pokud je stále na displeji zpráva **Safety mode Viz Uživatelskou příručku**, nesmíte vůz řídit ani jej nechat táhnout, avšak místo toho musí být vůz odvezen na vozidle odtahové služby. I když vůz se zdá pojízdny, při jízdě by mohlo skryté poškození znemožnit ovládání vozu.

## Přesunutí vozidla v bezpečnostním režimu

- 1 Pokud se na displeji řidiče po pokusu o nastartování zobrazí zpráva **The car is now in normal mode**, vozidlo lze opatrně přesunout, pokud se nachází v nebezpečné poloze.
- 2 Nejezděte s vozem dál, než je nezbytně nutné.

#### **Varování**

Vůz nesmí být tažen, když byl uveden do bezpečnostního režimu. Musí být z tohoto místa odvezen. Doporučujeme, aby vozidlo bylo dopraveno k opravě do autorizovaného servisu Volvo.

## 3.5. Bezpečnost

Vozidlo je vybaveno různými bezpečnostními systémy, které společně chrání řidiče a spolujezdce ve vozidle v případě nehody.

Vozidlo je vybaveno celou řadou snímačů, které v případě nehody reagují a aktivují různé bezpečnostní systémy, např. různé druhy airbagů a předpínačů bezpečnostních pásů, a to v závislosti na konkrétní nehodě. Systémy reagují podle situace, např. při kolizích pod různým úhlem, převrácení nebo sjetí z cesty, různě tak, aby byla zajištěna dostatečná ochrana.

Obsah této příručky představuje stav uživatelské příručky v době tisku a v budoucích případech nemusí být zcela platný. Další informace naleznete na první straně, kde je uvedena kompletní poznámka o vyloučení odpovědnosti.

Existují rovněž mechanické bezpečnostní systémy jako např. Whiplash Protection System. Vozidlo je zkonstruováno tak, že velká část síly při kolizi je přenášena na nosníky, sloupky, podlahu, střechnu a na ostatní části karosérie.

Pokud během kolize došlo k poškození důležité funkce, může se aktivovat bezpečnostní režim vozidla.

## Výstražný symbol na displeji řidiče



Výstražný symbol na displeji řidiče se rozsvítí, pokud se elektrický systém vozidla nastaví do polohy zapalování II. Je-li bezpečnostní systém bez závad, tento symbol po cca. 6 sekundách zhasne.



### Varování

Pokud výstražný symbol zůstane svítit nebo se rozsvítí během jízdy a na displeji řidiče se zobrazí zpráva **Jedte do servisu Airbag SRS Naléhavě nutný servis**, znamená to, že část bezpečnostních systémů nefunguje v plném rozsahu. Společnost Volvo doporučuje kontaktovat co nejdříve autorizovaný servis Volvo.



### Varování

Jednotlivé bezpečnostní systémy ve vozidle nikdy neupravujte a neopravujte sami. Nesprávné provedení práce na některém z těchto systémů může způsobit funkční poruchy a vážné poranění osob. Společnost Volvo doporučuje kontaktovat autorizovaný servis Volvo.



Pokud je konkrétní výstražný symbol přerušeno, rozsvítí se obecný výstražný symbol a na displeji řidiče se zobrazí stejná zpráva.

## 3.6. Pedestrian Protection System

Pedestrian Protection System (PPS) je systém, který při jistých čelních kolizích, zmírňuje náraz chodce s vozidlem.

Za jistých čelních kolizí s chodcem reagují snímače v přední části vozidla a systém se aktivuje.

Je-li aktivována funkce PPS:

- Zadní část kapoty je zvednuta.
- Automatický alarm se odesílá přes Volvo Assistance.

Snímače jsou aktivní při rychlosti cca. 25-50 km/h (15-30 mph).

Snímače jsou navrženy tak, aby detekovaly srážku s předmětem, který má podobné vlastnosti jako lidská noha.

### **Poznámka**

V dopravním provozu se mohou vyskytovat předměty, kvůli kterým budou snímače signalizovat podobně jako v případě kolize s chodcem. Je možné, že se systém v případě kolize s tímto předmětem aktivuje.

### **Varování**

Nemontujte dopředu žádná příslušenství a nic vpředu neměňte. Nevhodný zásah vpředu může vést k nesprávnému fungování systému, vzniku vážného poranění a poškození vozidla.

Společnost Volvo doporučuje používat originální raménka stěračů. Dále doporučuje používat výhradně originální díly.

### **Varování**

Vysokonapěťový systém nikdy neupravujte a neopravujte sami. Společnost Volvo doporučuje kontaktovat autorizovaný servis Volvo. Nesprávné provedení práce na systému může způsobit funkční poruchy a vážné poranění osob.

### **Varování**

Pokud dojde k poškození přední části vozidla, společnost Volvo doporučuje kontaktovat autorizovaný servis Volvo, který prověří, zda systém nebyl poškozen.

## Symbole na displeji řidiče

Symbol	Popis
	Byl aktivován systém PPS nebo došlo v systému k poruše. Postupujte podle uvedeného doporučení.

### **Varování**

Nikdy neřidte vozidlo, pokud vám kapota po aktivaci systému brání ve výhledu. Místo toho Volvo doporučuje vozidlo odtáhnout.

## 3.7. Bezpečnost během těhotenství

Během těhotenství je nezbytné správně používat bezpečnostní pás. Těhotné řidičky si musí upravit polohu, ve které sedí.

## Bezpečnostní pás

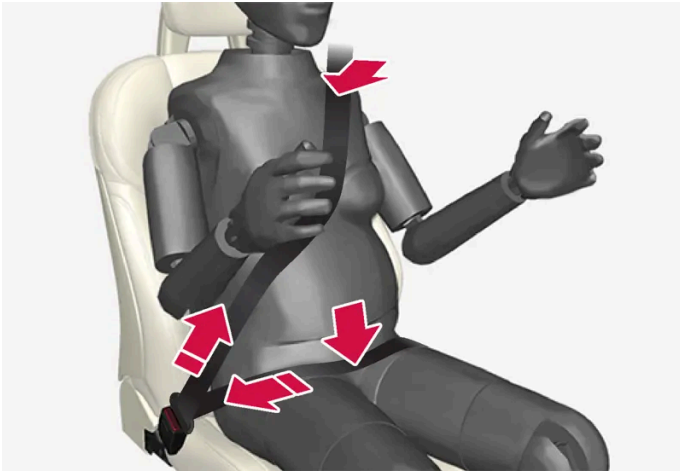

Diagonální část musí vést přes rameno, potom mezi ňadry a na boční stranu břicha.

Dolní část musí být naplocho přes stehna a co možná nejnižší pod břichem. – Nikdy se nesmí posunout nahoru. Upravte si bezpečnostní pás a zajistěte, aby v celé délce přiléhal k tělu. Navíc zkontrolujte, že pás není nikde překroucený.

## Poloha těla na sedadle

S pokračujícím těhotenstvím by si těhotné řidičky měly upravovat seřízení sedadla a polohu volantu tak, aby mohly při řízení snadno udržovat kontrolu nad vozidlem (to znamená, že musí být schopny snadno ovládat pedály a volant). Měly by se snažit nastavit polohu sedadla co nejdále dozadu, aby vzdálenost mezi volantem a jejich břichem byla co největší.

---

## 3.8. Whiplash Protection System

Systém Whiplash Protection System (WHIPS) snižuje riziko zranění krční páteře typu "šlehnutí bičem". Systém se skládá ze sedáků a opěradel absorbujících energii a speciálně vyvinutých hlavových opěrek v obou předních sedadlech.

Systém WHIPS je aktivován při nárazu zezadu, v závislosti na úhlu nárazu, rychlosti a fyzikálních vlastnostech druhého vozu.

Je-li systém WHIPS aktivován, sklopí se opěradla předních sedadel částečně dozadu a sedáky se posunou dolů, aby se změnila poloha těla řidiče a spolujezdce na předním sedadle. Tento pohyb pomáhá absorbovat část sil, které mohou vzniknout a způsobit zranění krční páteře typu "šlehnutí bičem".

### **Varování**

Systém WHIPS doplňuje bezpečnostní pásy. Vždy používejte bezpečnostní pás.

 **Varování**

Sedadlo ani systém WHIPS nikdy neupravujte a neopravujte sami. Společnost Volvo doporučuje kontaktovat autorizovaný servis Volvo.

Pokud přední sedadla byla vystavena velkému zatížení např. v souvislosti s kolizí, musí se vyměnit. Přestože se zdá, že sedadla nejsou poškozena, je možné, že neposkytnou ochranu v plném rozsahu.

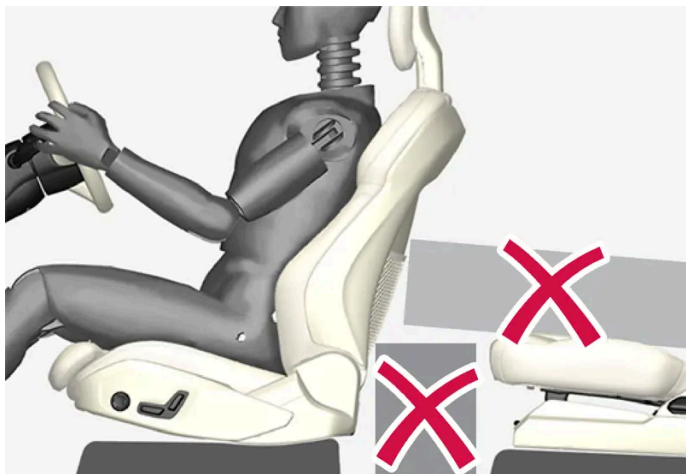

Nenechávejte na podlaze za předními sedadly a pod předními sedadly a zadními sedadly žádné předměty, které by mohly omezit funkci systému WHIPS.

 **Varování**

Nestlačujte pevné předměty mezi sedákem zadního sedadla a opěradlem předního sedadla.

Pokud se potom spustí opěradlo zadního sedadla dolů, případný náklad se musí zajistit tak, aby v případě kolize nesklouzl na opěradlo předního sedadla.

 **Varování**

Pokud je opěradlo zadního sedadla spuštěné dolů nebo pokud se na zadním sedadle používá dětská sedačka proti směru jízdy, příslušné přední sedadlo se musí posunout dopředu tak, aby nebylo v kontaktu se spuštěným opěradlem nebo dětskou sedačkou.

## Poloha těla na sedadle

Aby systém WHIPS zajistil odpovídající ochranu, řidič a spolujezdec musí správně sedět a fungování systému nic nesmí bránit.

Správnou polohu pro sezení na předním sedadle nastavte dříve, než se vozidlo rozjede.

Řidič a spolujezdec na předním sedadle musí sedět uprostřed sedadla, s co nejmenší vzdáleností hlavy od opěrky hlavy.

## Systém WHIPS a dětské sedačky

Systém WHIPS nesnižuje ochranu, kterou poskytuje vůz dětem, které sedí v dětské sedačce nebo na podkládacím sedáku.

## 4. Displeje a ovládání hlasem

---

### 4.1. Displej řidiče

---

#### 4.1.1. Měřáky a indikace na displeji řidiče

---

##### 4.1.1.1. Palivoměr

Palivoměr na displeji řidiče ukazuje hladinu paliva v nádrži.

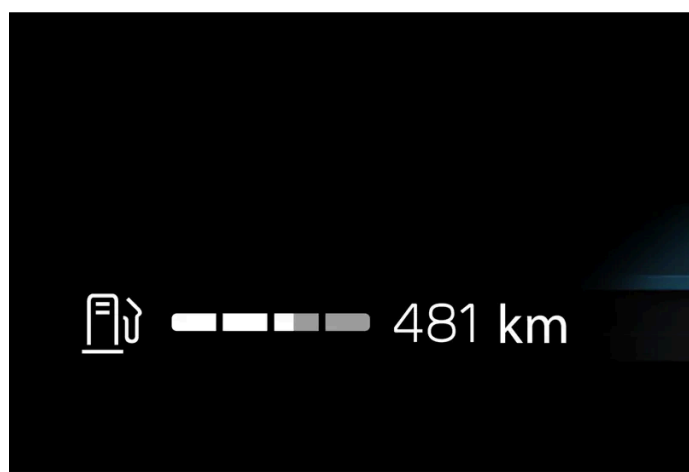

Bílé pole v palivoměru indikuje množství paliva v nádrži.

Pokud je nízká hladina paliva, rozsvítí se symbol čerpání paliva a barva se změní na oranžovou. Dojezd do prázdné nádrže je indikován na palivoměru.

##### Km do prázd. nádrže

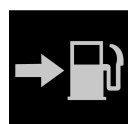

Palivový počítač vypočítá, jakou vzdálenost můžete ujet s množstvím paliva v nádrži.

Výpočet je založen na průměrné spotřebě paliva v posledních 30 km (20 mil) a zbývajícím množství paliva.

Když se na měřicím přístroji zobrazí symbol "----", není dostatek paliva pro výpočet zbývajícího dojezdu. Poté co nejdříve dočerpajte palivo.



 **Poznámka**

Při změně stylu jízdy se hodnota může mírně lišit.

Výsledkem ekonomického stylu jízdy je celkově delší dojezd.

## 4.1.1.2. Teploměr venkovní teploty

Na displeji řidiče se zobrazuje venkovní teplota kolem vozidla. Pokud vozidlo dlouhou dobu stálo, ukazatel může zobrazit příliš vysokou teplotu.



Když je teplota mimo vozidlo  $-5\text{ °C}$  ( $23\text{ °F}$ ) a  $+2\text{ °C}$  ( $36\text{ °F}$ ), rozsvítí se symbol vložky, který upozorňuje, že vozovka může být kluzká.

### Nastavení teploměru

- 1 Stiskněte tlačítko .
- 2 Zvolte **System**.
- 3 Stiskněte tlačítko **Jednotky**.
- 4 Upravte požadovaná nastavení.

## 4.1.1.3. Indikátor řazení převodových stupňů

Indikace řazení ukazuje na displeji řidiče momentálně zařazený převodový stupeň v režimu manuálního řazení. Dále informuje, kdy je vhodné zařadit převodový stupeň, aby spotřeba paliva byla optimální.

Pokud chcete při manuálním řazení jet ekologicky, musíte jet na správný převodový stupeň a přeřazovat včas.

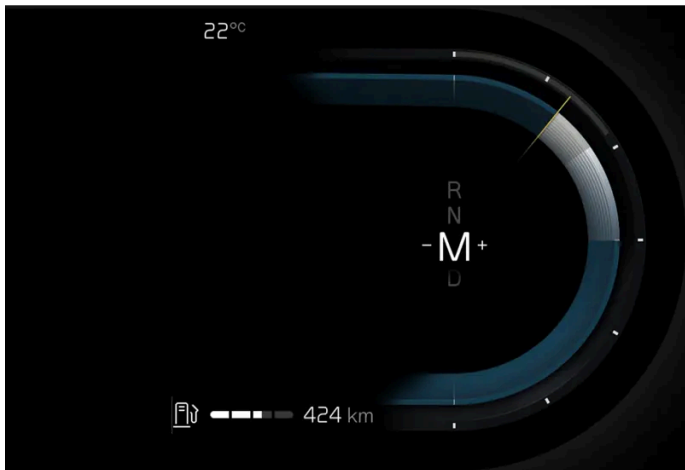

Indikace řazení na displeji řidiče.

Indikace řazení zobrazuje na displeji řidiče momentálně zařazený převodový stupeň a blikáním znaménka plus nebo mínus upozorní, že doporučuje zařadit vyšší nebo nižší převodový stupeň.

---

## 4.1.2. Palubní počítač

---

### 4.1.2.1. Palubní počítač

Palubní počítač ve vozidle počítá hodnoty jako ujetý počet kilometrů, průměrná spotřeba a průměrná rychlost.

#### Informace o palubním počítači

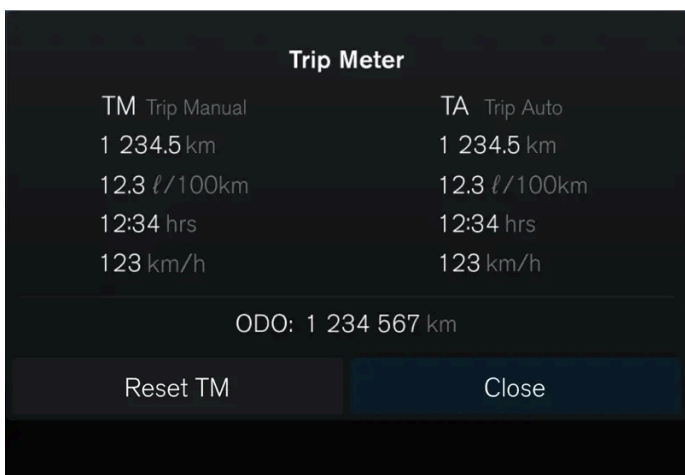

Na palubním počítači se zobrazují následující hodnoty:

- Počet ujetých kilometrů
- Průměrná spotřeba

Obsah této příručky představuje stav uživatelské příručky v době tisku a v budoucích případech nemusí být zcela platný. Další informace naleznete na první straně, kde je uvedena kompletní poznámka o vyloučení odpovědnosti.

- Doba jízdy
- Průměrná rychlost

#### Otevření palubního počítače

- 1 Na volantu stiskněte tlačítko O.
- Palubní počítač je otevřený.

#### Dílní počítadlo kilometrů

K dispozici jsou dvě denní počítadla kilometrů, TM a TA. <sup>[1]</sup>

TM lze resetovat manuálně a TA se resetuje automaticky, pokud se vozidlo nepoužívá minimálně čtyři hodiny.

#### Počítadlo kilometrů

Počítadlo ujetých kilometrů zaznamenává celkový počet kilometrů, které vozidlo ujelo. Tuto hodnotu nelze vynulovat.

## Nastavení palubního počítače

Nastavení palubního počítače se upravuje na středovém displeji.

- 1 Stiskněte tlačítko .
- 2 Zvolte **Ovládání**.
- 3 Upravte požadovaná nastavení.

<sup>[1]</sup> Manuální počítadlo kilometrů a automatické počítadlo kilometrů

---

## 4.1.2.2. Resetování denního počítadla

Počítadlo kilometrů lze vynulovat na displeji řidiče nebo pomocí levé páčky s přepínači.

Vynulujte všechny informace v palubním počítači TM (ujetá vzdálenost, průměrná spotřeba, průměrná rychlost a doba jízdy).

### Nulování na displeji řidiče

- 1 Na volantu stiskněte tlačítko **O**.
  - 2 Pomocí tlačítek na volantu vyberte **Reset TM**.
  - 3 Resetujte tak, že potvrdíte stisknutím tlačítka **O**.
- Dílčí počítadlo kilometrů se resetuje.

## Resetování pomocí páčkového přepínače



- 1 Dlouze stiskněte tlačítko **RESET** na páčkovém přepínači.
- Dílčí počítadlo kilometrů se resetuje.

---

### 4.1.3. Displej řidiče

Na displeji řidiče se zobrazují informace o vozidle a jízdě.

Displej řidiče zobrazuje, mimo jiné, ukazatele, funkce podpory řidiče a indikační a výstražné symboly. Obsah displeje řidiče závisí na výbavě vozidla, nastavení a na tom, jaké funkce jsou v daný okamžik aktivní.

Displej řidiče se aktivuje, jakmile se dveře otevrou. Pokud se displej řidiče chvíli nepoužívá, zhasne. Pokud jej chcete aktivovat znovu, pokračujte jedním z následujících kroků:

- Aktivujte polohu zapalování I.
- Otevřete jednu ze dveří.

### **Varování**

Pokud displej řidiče zhasne, nerozsvítí se při zapnutí/nastartování nebo je zcela či částečně nečitelný, vozidlo se nesmí používat. Měli byste okamžitě navštívit servis. Volvo doporučuje autorizovaný servis Volvo.

### **Varování**

V případě závady na displeji řidiče se může stát, že se informace např. o brzdách, airbazích nebo jiných bezpečnostních systémech nezobrazí. V tomto případě řidič nemůže zkontrolovat stav systémů vozidla ani nemůže přijímat aktuální výstrahy a informace.

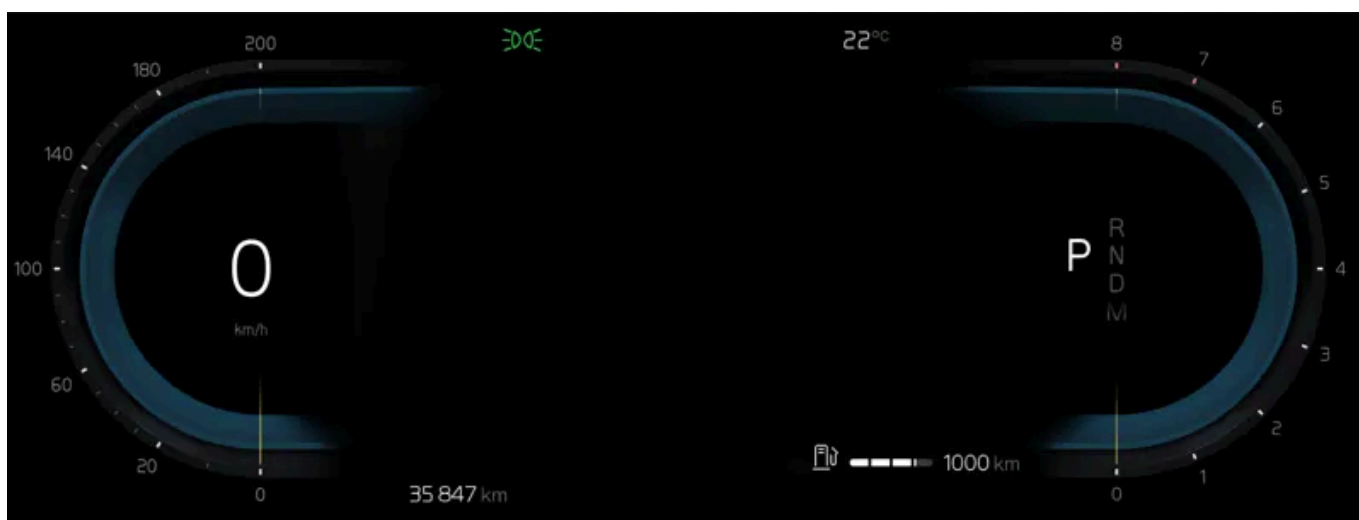

Umístění na displeji řidiče:

Vlevo	Uprostřed	Vpravo
Indikační a varovné kontrolky	Indikační a varovné kontrolky	Indikační a varovné kontrolky
Rychloměr	Teplota	Otáčkoměr
Informace o tempomatu a omezovači rychlosti	Zprávy, v některých případech s grafikou	Jízdní režim
Dílčí počítadlo kilometrů	Informace o dveřích a bezpečnostních pásích	Vybraný směr jízdy
–	Funkce podpory řidiče	Rekuperační brzdění <sup>[1]</sup>
–	Nabídka aplikací (aktivuje se pomocí klávesnice na volantu)	Palivoměr

<sup>[1]</sup> Platí pouze pro mild hybrid.

## 4.1.4. Nastavení displeje řidiče

Změňte režim zobrazení nebo nastavte, co se má zobrazovat na displeji řidiče.

## Nabídka aplikací

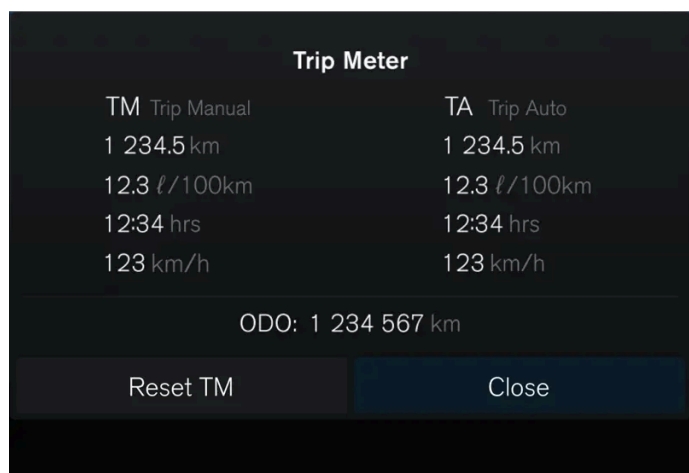

 - informace, mimo jiné, o denním počítadle kilometrů a počítadle ujetých kilometrů.

### Správa nabídky aplikací

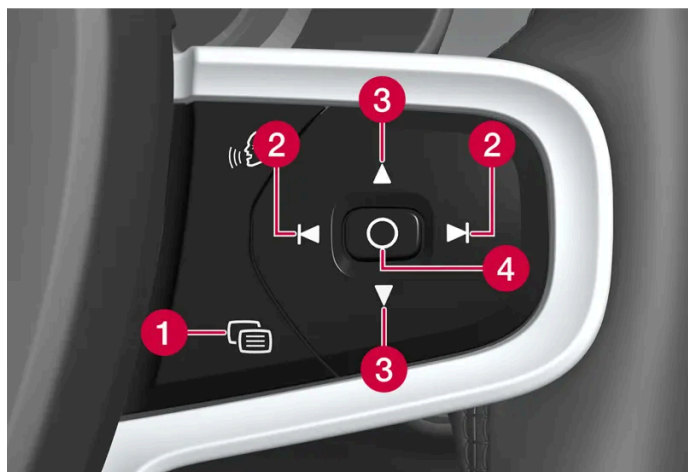

- 1 Zavření nabídky/změna režimu zobrazení
- 2 Vlevo/vpravo
- 3 Nahoru/dolů
- 4 Otevření nabídky/potvrzení

Nabídka aplikací se zavře po jisté době nečinnosti nebo po výběru jistých položek.

## Režimy displeje

Displej řidiče má dva různé režimy, které se přepínají tlačítkem  na pravé straně volantu.

- Calm - prostřední část displeje řidiče je prázdná.
- Navigation\* - na celém displeji řidiče je zobrazována mapa.

## Nastavení na středovém displeji

Nastavení displeje řidiče se upravuje na středovém displeji.

- 1 Stiskněte tlačítko .
- 2 Zvolte **Ovládání**.
- 3 Upravte požadovaná nastavení.

Tato nastavení jsou osobní a ukládají se do profilu aktivního uživatele.

\* Volitelná výbava/příslušenství.

---

## 4.1.5. Licenční smlouva na displej řidiče

Licence je dohoda poskytující právo provádět jistou činnost nebo právo využít nárok jiné osoby v souladu s podmínkami dohody. Dále uvádíme anglický text dohody společnosti Volvo s výrobcem nebo vývojářem.

### 1.1 List of used Open Source Components

This table contains a list of open source software (OSS) components used within the product under the terms of the respective licenses. The source code corresponding to the open source components is also provided along with the product wherever mandated by the respective OSS license

SI No.	Name of OSS Component	Version of OSS Component	Name and Version of License (License text can be found in Appendix below)	Home Page	More Information
1	BidiReferenceCpp	26	Unicode Terms of Use	<a href="http://www.unicode.org/Public/PROGRAMS/BidiReferenceCpp/">http://www.unicode.org/Public/PROGRAMS/BidiReferenceCpp/</a>	(C) Socionext Embedded Software Austria GmbH (SESA) Copyright (C) 1999-2009, AS-MUS, Inc
2	FASTCR-C32		License of Stephan brumme/ Zlib style License	<a href="http://stephan-brumme.com/">http://stephan-brumme.com/</a>	Copyright © 2011-2013 Stephan Brumme. All rights reserved, Copyright (C) 1995-2006, 2010, 2011, 2012 Mark Adler
3	Freescale IMX6 HDMI		BSD 3-clause "New" or "Revised" License	<a href="https://www.nxp.com/">https://www.nxp.com/</a> <a href="https://www.nxp.com/">https://www.nxp.com/</a>	Copyright © 2009-2012, Freescale Semiconductor, Inc, Copyright © 2010-2012, Freescale Semiconductor, Inc.

SI No.	Name of OSS Component	Version of OSS Component	Name and Version of License (License text can be found in Appendix below)	Home Page	More Information
4	FreeType Hashing		MIT License	<a href="https://sourceforge.net/p/canvasdraw/cd/642/tree/trunk/freetype/include/freetype/internal/ftasm.h">https://sourceforge.net/p/canvasdraw/cd/642/tree/trunk/freetype/include/freetype/internal/ftasm.h</a> [ <a href="https://sourceforge.net/p/canvasdraw/cd/642/tree/trunk/freetype/include/freetype/internal/ftasm.h">https://sourceforge.net/p/canvasdraw/cd/642/tree/trunk/freetype/include/freetype/internal/ftasm.h</a> ]	Copyright 2000 Computing Research Labs, New Mexico State University Copyright 2001-2015 Francesco Zappa Nardelli
5	Freetype Project - BDF	1.16	MIT License	<a href="https://www.freetype.org/">https://www.freetype.org/</a> [ <a href="https://www.freetype.org/">https://www.freetype.org/</a> ]	Copyright (C) 2001, 2002 by Francesco Zappa Nardelli.
6	Freetype Project - PCF	24.16.8	MIT License	<a href="https://www.freetype.org/">https://www.freetype.org/</a> [ <a href="https://www.freetype.org/">https://www.freetype.org/</a> ]	Copyright 2000-2001, 2003 by Francesco Zappa Nardelli Copyright (C) 2000, 2001, 2002, 2003, 2006, 2010 by Francesco Zappa Nardelli Copyright (C) 2000-2004, 2006-2011, 2013, 2014 by Francesco Zappa Nardelli Copyright 2000-2010, 2012-2014 by Francesco Zappa Nardelli Copyright 2003 by Francesco Zappa Nardelli
7	Freetype Project - Pcfutil		Open Group License	<a href="https://www.freetype.org/">https://www.freetype.org/</a> [ <a href="https://www.freetype.org/">https://www.freetype.org/</a> ]	Copyright 1990, 1994, 1998 The Open Group
8	HarfBuzz	1.3.1	MIT License	<a href="http://freedesktop.org/wiki/Software/HarfBuzz">http://freedesktop.org/wiki/Software/HarfBuzz</a>	Copyright © 2007 Chris Wilson Copyright © 2009,2010 Red Hat, Inc. Copyright © 2011,2012 Google, Inc.
9	Integrity Libnet		Internet Software Consortium- IBM License ISC License	<a href="https://github.com/lattera/glibc/blob/master/resolv/inetpton.c">https://github.com/lattera/glibc/blob/master/resolv/inetpton.c</a> [ <a href="https://github.com/lattera/glibc/blob/master/resolv/inetpton.c">https://github.com/lattera/glibc/blob/master/resolv/inetpton.c</a> ]	Copyright © 1996 by Internet Software Consortium. Consortium, Copyright © 1995 by International Business Machines, Inc.
10	Khronos EGL Headers	1.3	MIT License	<a href="http://www.khronos.org/registry/egl/">http://www.khronos.org/registry/egl/</a>	Copyright © 2007-2013 The Khronos Group Inc. Copyright 2008 VMware, Inc. Copyright © 2013-2014 The Khronos Group Inc.
11	Khronos Group - OpenGL ES	2.0	SGI Free Software License B v2.0	<a href="http://www.khronos.org/opengles/">http://www.khronos.org/opengles/</a>	
12	libjpeg	6b	Independent JPEG Group License	<a href="http://www.iijg.org/">http://www.iijg.org/</a>	Copyright (C) 1991-1997, Thomas G. Lane.
13	libpng	1.4.3	libpng License	<a href="http://github.com/coapp-packages/libpng/">http://github.com/coapp-packages/libpng/</a>	Copyright © 1998-2010 Glenn Randers-Pehrson Copyright © 2007, 2009 Glenn Randers-Pehrson Version 0.96 Copyright © 1996, 1997 Andreas Dilger Version 0.88 Copyright © 1995, 1996 Guy Eric Schalnat, Group 42, Inc.
14	Libunibreak	2.1	zlib License	<a href="https://github.com/adah1972/libunibreak">https://github.com/adah1972/libunibreak</a> [ <a href="https://github.com/adah1972/libunibreak">https://github.com/adah1972/libunibreak</a> ]	Copyright (C) 2008-2011 Wu Yongwei Copyright (C) 2012 Tom Hacoen <a href="mailto:tom@stosb.com">tom@stosb.com</a>
15	Iz4 Compression algorithm	NA	BSD 2-clause "Simplified" License	<a href="http://github.com/Cyan4973/iz4/">http://github.com/Cyan4973/iz4/</a>	Copyright (C) 2011-2014, Yann Collet



SI No.	Name of OSS Component	Version of OSS Component	Name and Version of License (License text can be found in Appendix below)	Home Page	More Information
16	md5	NA	Public Domain	<a href="https://doxygen.reactos.org/d7/d04/sdk_2lib_23rdparty_2freetype_2src_2base_2md5_8c_source.html">https://doxygen.reactos.org/d7/d04/sdk_2lib_23rdparty_2freetype_2src_2base_2md5_8c_source.html</a> [ <a href="https://doxygen.reactos.org/d7/d04/sdk_2lib_23rdparty_2freetype_2src_2base_2md5_8c_source.html">https://doxygen.reactos.org/d7/d04/sdk_2lib_23rdparty_2freetype_2src_2base_2md5_8c_source.html</a> ]	
17	NetBSD	1.5	HPND like license IBM License BSD-4-Clause (University of California-Specific) BSD 3-clause "New" or "Revised" License BSD One Clause License	<a href="http://www.netbsd.org/">http://www.netbsd.org/</a>	Copyright © 1998 Manuel Bouyer Copyright © 1996 Matt Thomas., Copyright 1997 Marshall Kirk McKusick. All Rights Reserved, Copyright © 1985, 1988, 1989, 1991, 1993, 1995 The Regents of the University of California Copyright © 1989, 1993 The Regents of the University of California Copyright © 1983, 1993 The Regents of the University of California Copyright 2000-2011 Green Hills Software Copyright (c) 1996 by Internet Software Consortium. Copyright (C) 1998 WIDE Project, Portions Copyright © 1995 by International Business Machines, Inc, Copyright (C) 1994, 1995, 1997 TooLs GmbH Copyright (C) 1994, 1995, 1997 Wolfgang Solfrank Copyright © 1995, 1999 Berkeley Software Design, Inc Portions Copyright © 1993 by Digital Equipment Corporation Copyright © 1992 Henry Spencer Copyright © 1997, 1998, 1999 The NetBSD Foundation, Inc Copyright © 1994 James A. Jegers
18	NetBSD_BSD4	NA	BSD 4-clause "Original" or "Old" License	<a href="http://www.netbsd.org/">http://www.netbsd.org/</a>	Copyright 2000-2011 Green Hills Software Copyright © 1994, 1998 Christopher G. Demetriou
19	The FreeType Project - freetype2	2.6.3	Freetype Project License	<a href="http://sourceforge.net/projects/freetype/">http://sourceforge.net/projects/freetype/</a>	Copyright 2013-2016 by David Turner, Robert Wilhelm, and Werner Lemberg, Copyright 2007-2016 by Rahul Bhalerao <a href="mailto:rahul.bhalerao@redhat.com">rahul.bhalerao@redhat.com</a> <a href="mailto:b.rahul.pm@gmail.com">b.rahul.pm@gmail.com</a> Copyright 2009-2016 by Oran Agra and Mickey Gabel, Copyright 2008-2016 by David Turner, Robert Wilhelm, Werner Lemberg, and suzuki toshiya. , Copyright 2000 Computing Research Labs, New Mexico State University, Copyright 2001-2015 Francesco Zappa Nardelli, Copyright 2004-2016 by Masatake YAMATO and Redhat K.K, Copyright 2007-2016 by Derek Clegg and Michael Toftdal, Copyright 2010-2016 by Joel Klinghed, Copyright 2007-2013 Adobe Systems Incorporated, Copyright 2007-2014 Adobe Systems Incorporated, Copyright 2004-2016 by Albert Chin-A-Young, Copyright 2013-2016 by Google, Inc, Copyright 2002-2016 by Roberto Alameda, Copyright 2003 Huw D M Davies for Codeweavers, Copyright 2007 Dmitry Timoshkov for Codeweavers
20	Vivante Driver software	NA	MIT License	<a href="http://www.vivantecorp.com/">http://www.vivantecorp.com/</a>	Copyright 2012 - 2016 Vivante Corporation, Santa Clara, California Copyright © 2007 The Khronos Group Inc Copyright © 2014 - 2016 Vivante Corporation Copyright 2012 Vivante Corporation, Sunnyvale, California Copyright © 2011 Intel Corporation Copyright (C) 1999-2001 Brian Paul
21	zlib	1.2.8	zlib License	zlib License	Copyright (C) 1995-2007 Mark Adler Copyright (C) 1995-2005 Jean-loup Gailly Copyright (C) 1995-2010 Mark Adler Copyright (C) 2003 Chris Anderson Copyright (C) 1998 Brian Raiter
22	RBTree.cpp	NA	Public Domain	<a href="http://eternallyconfuzzled.com/tuts/datastructures/js/tut_rbtree.aspx">http://eternallyconfuzzled.com/tuts/datastructures/js/tut_rbtree.aspx</a>	(C) Socionext Embedded Software Austria GmbH (SESA)

## 2. APPENDIX - LICENSE TEXT

Obsah této příručky představuje stav uživatelské příručky v době tisku a v budoucích případech nemusí být zcela platný. Další informace naleznete na první straně, kde je uvedena kompletní poznámka o vyloučení odpovědnosti.

## 2.1 HPND Like license

Portions Copyright (c) 1993 by Digital Equipment Corporation.

Permission to use, copy, modify, and distribute this software for any purpose with or without fee is hereby granted, provided that the above copyright notice and this permission notice appear in all copies, and that the name of Digital Equipment Corporation not be used in advertising or publicity pertaining to distribution of the document or software without specific, written prior permission.

THE SOFTWARE IS PROVIDED "AS IS" AND DIGITAL EQUIPMENT CORP. DISCLAIMS ALL WARRANTIES WITH REGARD TO THIS SOFTWARE, INCLUDING ALL IMPLIED WARRANTIES OF MERCHANTABILITY AND FITNESS. IN NO EVENT SHALL DIGITAL EQUIPMENT CORPORATION BE LIABLE FOR ANY SPECIAL, DIRECT, INDIRECT, OR CONSEQUENTIAL DAMAGES OR ANY DAMAGES WHATSOEVER RESULTING FROM LOSS OF USE, DATA OR PROFITS, WHETHER IN AN ACTION OF CONTRACT, NEGLIGENCE OR OTHER TORTIOUS ACTION, ARISING OUT OF OR IN CONNECTION WITH THE USE OR PERFORMANCE OF THIS SOFTWARE.

## 2.2 BSD 2-clause "Simplified" License

BSD Two Clause License

Redistribution and use in source and binary forms, with or without modification, are permitted provided that the following conditions are met: Redistributions of source code must retain the above copyright notice, this list of conditions and the following disclaimer. Redistributions in binary form must reproduce the above copyright notice, this list of conditions and the following disclaimer in the documentation and/or other materials provided with the distribution.

THIS SOFTWARE IS PROVIDED BY THE AUTHOR "AS IS" AND ANY EXPRESS OR IMPLIED WARRANTIES, INCLUDING, BUT NOT LIMITED TO, THE IMPLIED WARRANTIES OF MERCHANTABILITY AND FITNESS FOR A PARTICULAR PURPOSE ARE DISCLAIMED. IN NO EVENT SHALL THE AUTHOR BE LIABLE FOR ANY DIRECT, INDIRECT, INCIDENTAL, SPECIAL, EXEMPLARY, OR CONSEQUENTIAL DAMAGES (INCLUDING, BUT NOT LIMITED TO, PROCUREMENT OF SUBSTITUTE GOODS OR SERVICES; LOSS OF USE, DATA, OR PROFITS; OR BUSINESS INTERRUPTION) HOWEVER CAUSED AND ON ANY THEORY OF LIABILITY, WHETHER IN CONTRACT, STRICT LIABILITY, OR TORT (INCLUDING NEGLIGENCE OR OTHERWISE) ARISING IN ANY WAY OUT OF THE USE OF THIS SOFTWARE, EVEN IF ADVISED OF THE POSSIBILITY OF SUCH DAMAGE.

## 2.3 IBM License

Portions Copyright (c) 1995 by International Business Machines, Inc.

International Business Machines, Inc. (hereinafter called IBM) grants permission under its copyrights to use, copy, modify, and distribute this Software with or without fee, provided that the above copyright notice and all paragraphs of this notice appear in all copies, and that the name of IBM not be used in connection with the marketing of any product incorporating the Software or modifications thereof, without specific, written prior permission.

To the extent it has a right to do so, IBM grants an immunity from suit under its patents, if any, for the use, sale or manufacture of products to the extent that such products are used for performing Domain Name System dynamic updates in TCP/IP networks by means of the Software. No immunity is granted for any product per se or for any other function of any product.

THE SOFTWARE IS PROVIDED "AS IS", AND IBM DISCLAIMS ALL WARRANTIES, INCLUDING ALL IMPLIED WARRANTIES OF MERCHANTABILITY AND FITNESS FOR A PARTICULAR PURPOSE. IN NO EVENT SHALL IBM BE LIABLE FOR ANY SPECIAL, DIRECT, INDIRECT, OR CONSEQUENTIAL DAMAGES OR ANY DAMAGES WHATSOEVER ARISING OUT OF OR IN CONNECTION WITH THE USE OR PERFORMANCE OF THIS SOFTWARE, EVEN IF IBM IS APPRISED OF THE POSSIBILITY OF SUCH DAMAGES.

## 2.4 BSD 3-clause "New" or "Revised" License

Obsah této příručky představuje stav uživatelské příručky v době tisku a v budoucích případech nemusí být zcela platný. Další informace naleznete na první straně, kde je uvedena kompletní poznámka o vyloučení odpovědnosti.

Copyright/Copyright holders – see List of Open Source Components

All rights reserved.

Redistribution and use in source and binary forms, with or without modification, are permitted provided that the following conditions are met:

Redistributions of source code must retain the above copyright notice, this list of conditions and the following disclaimer. Redistributions in binary form must reproduce the above copyright notice, this list of conditions and the following disclaimer in the documentation and/or other materials provided with the distribution. Neither the name of the [ORGANIZATION] nor the names of its contributors may be used to endorse or promote products derived from this software without specific prior written permission.

THIS SOFTWARE IS PROVIDED BY THE COPYRIGHT HOLDERS AND CONTRIBUTORS "AS IS" AND ANY EXPRESS OR IMPLIED WARRANTIES, INCLUDING, BUT NOT LIMITED TO, THE IMPLIED WARRANTIES OF MERCHANTABILITY AND FITNESS FOR A PARTICULAR PURPOSE ARE DISCLAIMED. IN NO EVENT SHALL THE COPYRIGHT OWNER OR CONTRIBUTORS BE LIABLE FOR ANY DIRECT, INDIRECT, INCIDENTAL, SPECIAL, EXEMPLARY, OR CONSEQUENTIAL DAMAGES (INCLUDING, BUT NOT LIMITED TO, PROCUREMENT OF SUBSTITUTE GOODS OR SERVICES; LOSS OF USE, DATA, OR PROFITS; OR BUSINESS INTERRUPTION) HOWEVER CAUSED AND ON ANY THEORY OF LIABILITY, WHETHER IN CONTRACT, STRICT LIABILITY, OR TORT (INCLUDING NEGLIGENCE OR OTHERWISE) ARISING IN ANY WAY OUT OF THE USE OF THIS SOFTWARE, EVEN IF ADVISED OF THE POSSIBILITY OF SUCH DAMAGE.

#### **2.5 BSD 4-clause "Original" or "Old" License**

Copyright/Copyright holders – see List of Open Source Components

All rights reserved.

Redistribution and use in source and binary forms, with or without modification, are permitted provided that the following conditions are met:

1. Redistributions of source code must retain the above copyright notice, this list of conditions and the following disclaimer.
2. Redistributions in binary form must reproduce the above copyright notice, this list of conditions and the following disclaimer in the documentation and/or other materials provided with the distribution.
3. All advertising materials mentioning features or use of this software must display the following acknowledgement: This product includes software developed by the organization.
4. Neither the name of the organization nor the names of its contributors may be used to endorse or promote products derived from this software without specific prior written permission.

THIS SOFTWARE IS PROVIDED BY COPYRIGHT HOLDER "AS IS" AND ANY EXPRESS OR IMPLIED WARRANTIES, INCLUDING, BUT NOT LIMITED TO, THE IMPLIED WARRANTIES OF MERCHANTABILITY AND FITNESS FOR A PARTICULAR PURPOSE ARE DISCLAIMED. IN NO EVENT SHALL {{COPYRIGHT HOLDER}} BE LIABLE FOR ANY DIRECT, INDIRECT, INCIDENTAL, SPECIAL, EXEMPLARY, OR CONSEQUENTIAL DAMAGES (INCLUDING, BUT NOT LIMITED TO, PROCUREMENT OF SUBSTITUTE GOODS OR SERVICES; LOSS OF USE, DATA, OR PROFITS; OR BUSINESS INTERRUPTION) HOWEVER CAUSED AND ON ANY THEORY OF LIABILITY, WHETHER IN CONTRACT, STRICT LIABILITY, OR TORT (INCLUDING NEGLIGENCE OR OTHERWISE) ARISING IN ANY WAY OUT OF THE USE OF THIS SOFTWARE, EVEN IF ADVISED OF THE POSSIBILITY OF SUCH DAMAGE.

#### **2.6 BSD-4-Clause (University of California-Specific)**

BSD-4-Clause (University of California-Specific)

Copyright/Copyright holders – see List of Open Source Components

Redistribution and use in source and binary forms, with or without modification, are permitted provided that the following conditions are met:

1. Redistributions of source code must retain the above copyright notice, this list of conditions and the following disclaimer.
2. Redistributions in binary form must reproduce the above copyright notice, this list of conditions and the following disclaimer in the documentation and/or other materials provided with the distribution.
3. All advertising materials mentioning features or use of this software must display the following acknowledgement: This product includes software developed by the University of California, Berkeley and its contributors.
4. Neither the name of the University nor the names of its contributors may be used to endorse or promote products derived from this software without specific prior written permission.

THIS SOFTWARE IS PROVIDED BY THE REGENTS AND CONTRIBUTORS "AS IS" AND ANY EXPRESS OR IMPLIED WARRANTIES, INCLUDING, BUT NOT LIMITED TO, THE IMPLIED WARRANTIES OF MERCHANTABILITY AND FITNESS FOR A PARTICULAR PURPOSE ARE DISCLAIMED. IN NO EVENT SHALL THE REGENTS OR CONTRIBUTORS BE LIABLE FOR ANY DIRECT, INDIRECT, INCIDENTAL, SPECIAL, EXEMPLARY, OR CONSEQUENTIAL DAMAGES (INCLUDING, BUT NOT LIMITED TO, PROCUREMENT OF SUBSTITUTE GOODS OR SERVICES; LOSS OF USE, DATA, OR PROFITS; OR BUSINESS INTERRUPTION) HOWEVER CAUSED AND ON ANY THEORY OF LIABILITY, WHETHER IN CONTRACT, STRICT LIABILITY, OR TORT (INCLUDING NEGLIGENCE OR OTHERWISE) ARISING IN ANY WAY OUT OF THE USE OF THIS SOFTWARE, EVEN IF ADVISED OF THE POSSIBILITY OF SUCH DAMAGE.

## 2.7 FreeType Project License

The FreeType Project LICENSE

2006-Jan-27

Copyright 1996-2002, 2006 by David Turner, Robert Wilhelm, and Werner Lemberg

### Introduction

The FreeType Project is distributed in several archive packages; some of them may contain, in addition to the FreeType font engine, various tools and contributions which rely on, or relate to, the FreeType Project. This license applies to all files found in such packages, and which do not fall under their own explicit license. The license affects thus the FreeType font engine, the test programs, documentation and makefiles, at the very least. This license was inspired by the BSD, Artistic, and IJG (Independent JPEG Group) licenses, which all encourage inclusion and use of free software in commercial and freeware products alike. As a consequence, its main points are that:

We don't promise that this software works. However, we will be interested in any kind of bug reports. ('as is' distribution)

You can use this software for whatever you want, in parts or full form, without having to pay us. ('royalty-free' usage)

You may not pretend that you wrote this software. If you use it, or only parts of it, in a program, you must acknowledge somewhere in your documentation that you have used the FreeType code. ('credits')

We specifically permit and encourage the inclusion of this software, with or without modifications, in commercial products. We disclaim all warranties covering The FreeType Project and assume no liability related to The FreeType Project. Finally, many people asked us for a preferred form for a credit/disclaimer to use in compliance with this license. We thus encourage you to use the following text: "Portions of this software are copyright © 1996-2002, 2006 The FreeType Project ([www.freetype.org](http://www.freetype.org)). All rights reserved."

"Portions of this software are copyright © 1996-2002, 2006 The FreeType Project ([www.freetype.org](http://www.freetype.org)). All rights reserved."

### Definitions

Obsah této příručky představuje stav uživatelské příručky v době tisku a v budoucích případech nemusí být zcela platný. Další informace naleznete na první straně, kde je uvedena kompletní poznámka o vyloučení odpovědnosti.

Throughout this license, the terms `package`, `FreeType Project`, and `FreeType archive` refer to the set of files originally distributed by the authors (David Turner, Robert Wilhelm, and Werner Lemberg) as the `FreeType Project`, be they named as alpha, beta or final release. `You` refers to the licensee, or person using the project, where `using` is a generic term including compiling the project's source code as well as linking it to form a `program` or `executable`. This program is referred to as `a program using the FreeType engine`. This license applies to all files distributed in the original FreeType Project, including all source code, binaries and documentation, unless otherwise stated in the file in its original, unmodified form as distributed in the original archive. If you are unsure whether or not a particular file is covered by this license, you must contact us to verify this.

Throughout this license, the terms `package`, `FreeType Project`, and `FreeType archive` refer to the set of files originally distributed by the authors (David Turner, Robert Wilhelm, and Werner Lemberg) as the `FreeType Project`, be they named as alpha, beta or final release. `You` refers to the licensee, or person using the project, where `using` is a generic term including compiling the project's source code as well as linking it to form a `program` or `executable`. This program is referred to as `a program using the FreeType engine`. This license applies to all files distributed in the original FreeType Project, including all source code, binaries and documentation, unless otherwise stated in the file in its original, unmodified form as distributed in the original archive. If you are unsure whether or not a particular file is covered by this license, you must contact us to verify this.

### **No Warranty**

THE FREETYPE PROJECT IS PROVIDED `AS IS' WITHOUT WARRANTY OF ANY KIND, EITHER EXPRESS OR IMPLIED, INCLUDING, BUT NOT LIMITED TO, WARRANTIES OF MERCHANTABILITY AND FITNESS FOR A PARTICULAR PURPOSE. IN NO EVENT WILL ANY OF THE AUTHORS OR COPYRIGHT HOLDERS BE LIABLE FOR ANY DAMAGES CAUSED BY THE USE OR THE INABILITY TO USE, OF THE FREETYPE PROJECT. Redistribution

### **Redistribution**

This license grants a worldwide, royalty-free, perpetual and irrevocable right and license to use, execute, perform, compile, display, copy, create derivative works of, distribute and sublicense the FreeType Project (in both source and object code forms) and derivative works thereof for any purpose; and to authorize others to exercise some or all of the rights granted herein, subject to the following conditions:

Redistribution of source code must retain this license file (`FTL.TXT') unaltered; any additions, deletions or changes to the original files must be clearly indicated in accompanying documentation. The copyright notices of the unaltered, original files must be preserved in all copies of source files. Redistribution in binary form must provide a disclaimer that states that the software is based in part of the work of the FreeType Team, in the distribution documentation. We also encourage you to put an URL to the FreeType web page in your documentation, though this isn't mandatory. These conditions apply to any software derived from or based on the FreeType Project, not just the unmodified files. If you use our work, you must acknowledge us. However, no fee need be paid to us.

### **Advertising**

Neither the FreeType authors and contributors nor you shall use the name of the other for commercial, advertising, or promotional purposes without specific prior written permission. We suggest, but do not require, that you use one or more of the following phrases to refer to this software in your documentation or advertising materials: `FreeType Project', `FreeType Engine', `FreeType library', or `FreeType Distribution'. As you have not signed this license, you are not required to accept it. However, as the FreeType Project is copyrighted material, only this license, or another one contracted with the authors, grants you the right to use, distribute, and modify it. Therefore, by using, distributing, or modifying the FreeType Project, you indicate that you understand and accept all the terms of this license.

### **Contacts**

There are two mailing lists related to FreeType:

freetype@nongnu.org

Discusses general use and applications of FreeType, as well as future and wanted additions to the library and distribution. If you are looking for support, start in this list if you haven't found anything to help you in the documentation.

devel@nongnu.org

Discusses bugs, as well as engine internals, design issues, specific licenses, porting, etc.

Our home page can be found at: <http://www.freetype.org>

## 2.8 Independent JPEG Group License

The Independent JPEG Group's JPEG software README for release 6b of 27-Mar-1998

This distribution contains the sixth public release of the Independent JPEG Group's free JPEG software. You are welcome to re-distribute this software and to use it for any purpose, subject to the conditions under LEGAL ISSUES, below. Serious users of this software (particularly those incorporating it into larger programs) should contact IJG at [jpeg-info@uunet.uu.net](mailto:jpeg-info@uunet.uu.net) to be added to our electronic mailing list. Mailing list members are notified of updates and have a chance to participate in technical discussions, etc. This software is the work of Tom Lane, Philip Gladstone, Jim Boucher, Lee Crocker, Julian Minguillon, Luis Ortiz, George Phillips, Davide Rossi, Guido Vollbeding, Ge' Weijers, and other members of the Independent JPEG Group. IJG is not affiliated with the official ISO JPEG standards committee.

### LEGAL ISSUES

In plain English:

We don't promise that this software works. (But if you find any bugs, please let us know!) You can use this software for whatever you want. You don't have to pay us. You may not pretend that you wrote this software. If you use it in a program, you must acknowledge somewhere in your documentation that you've used the IJG code. In legalese:

The authors make NO WARRANTY or representation, either express or implied, with respect to this software, its quality, accuracy, merchantability, or fitness for a particular purpose. This software is provided "AS IS", and you, its user, assume the entire risk as to its quality and accuracy. This software is copyright (C) 1991-1998, Thomas G. Lane. All Rights Reserved except as specified below.

Permission is hereby granted to use, copy, modify, and distribute this software (or portions thereof) for any purpose, without fee, subject to these conditions:

1. If any part of the source code for this software is distributed, then this README file must be included, with this copyright and no-warranty notice unaltered; and any additions, deletions, or changes to the original files must be clearly indicated in accompanying documentation.
2. If only executable code is distributed, then the accompanying documentation must state that "this software is based in part on the work of the Independent JPEG Group".
3. Permission for use of this software is granted only if the user accepts full responsibility for any undesirable consequences; the authors accept NO LIABILITY for damages of any kind.

These conditions apply to any software derived from or based on the IJG code, not just to the unmodified library. If you use our work, you ought to acknowledge us.

Permission is NOT granted for the use of any IJG author's name or company name in advertising or publicity relating to this software or products derived from it. This software may be referred to only as "the Independent JPEG Group's software".

We specifically permit and encourage the use of this software as the basis of commercial products, provided that all warranty or liability claims are assumed by the product vendor. ansi2knr.c is included in this distribution by permission of L. Peter Deutsch, sole proprietor of its copyright holder, Aladdin Enterprises of Menlo Park, CA. ansi2knr.c is NOT covered by the above copyright

and conditions, but instead by the usual distribution terms of the Free Software Foundation; principally, that you must include source code if you redistribute it. (See the file ansi2knr.c for full details.)

However, since ansi2knr.c is not needed as part of any program generated from the IJG code, this does not limit you more than the foregoing paragraphs do. The Unix configuration script "configure" was produced with GNU Autoconf. It is copyright by the Free Software Foundation but is freely distributable. The same holds for its supporting scripts (config.guess, config.sub, ltconfig, ltmain.sh). Another support script, install-sh, is copyright by M.I.T. but is also freely distributable.

It appears that the arithmetic coding option of the JPEG spec is covered by patents owned by IBM, AT&T, and Mitsubishi. Hence arithmetic coding cannot legally be used without obtaining one or more licenses. For this reason, support for arithmetic coding has been removed from the free JPEG software. (Since arithmetic coding provides only a marginal gain over the unpatented Huffman mode, it is unlikely that very many implementations will support it.) So far as we are aware, there are no patent restrictions on the remaining code.

The IJG distribution formerly included code to read and write GIF files. To avoid entanglement with the Unisys LZW patent, GIF reading support has been removed altogether, and the GIF writer has been simplified to produce "uncompressed GIFs". This technique does not use the LZW algorithm; the resulting GIF files are larger than usual, but are readable by all standard GIF decoders. We are required to state that:

"The Graphics Interchange Format(c) is the Copyright property of CompuServe Incorporated. GIF(sm) is a Service Mark property of CompuServe Incorporated."

## **2.9 Internet Software Consortium-IBM License**

Copyright (c) 1996 by Internet Software Consortium.

Permission to use, copy, modify, and distribute this software for any purpose with or without fee is hereby granted, provided that the above copyright notice and this permission notice appear in all copies.

THE SOFTWARE IS PROVIDED "AS IS" AND INTERNET SOFTWARE CONSORTIUM DISCLAIMS ALL WARRANTIES WITH REGARD TO THIS SOFTWARE INCLUDING ALL IMPLIED WARRANTIES OF MERCHANTABILITY AND FITNESS. IN NO EVENT SHALL INTERNET SOFTWARE CONSORTIUM BE LIABLE FOR ANY SPECIAL, DIRECT, INDIRECT, OR CONSEQUENTIAL DAMAGES OR ANY DAMAGES WHATSOEVER RESULTING FROM LOSS OF USE, DATA OR PROFITS, WHETHER IN AN ACTION OF CONTRACT, NEGLIGENCE OR OTHER TORTIOUS ACTION, ARISING OUT OF OR IN CONNECTION WITH THE USE OR PERFORMANCE OF THIS SOFTWARE.

Portions Copyright (c) 1995 by International Business Machines, Inc.

International Business Machines, Inc. (hereinafter called IBM) grants permission under its copyrights to use, copy, modify, and distribute this Software with or without fee, provided that the above copyright notice and all paragraphs of this notice appear in all copies, and that the name of IBM not be used in connection with the marketing of any product incorporating the Software or modifications thereof, without specific, written prior permission.

To the extent it has a right to do so, IBM grants an immunity from suit under its patents, if any, for the use, sale or manufacture of products to the extent that such products are used for performing Domain Name System dynamic updates in TCP/IP networks by means of the Software. No immunity is granted for any product per se or for any other function of any product.

THE SOFTWARE IS PROVIDED "AS IS", AND IBM DISCLAIMS ALL WARRANTIES, INCLUDING ALL IMPLIED WARRANTIES OF MERCHANTABILITY AND FITNESS FOR A PARTICULAR PURPOSE. IN NO EVENT SHALL IBM BE LIABLE FOR ANY SPECIAL, DIRECT, INDIRECT, OR CONSEQUENTIAL DAMAGES OR ANY DAMAGES WHATSOEVER ARISING OUT OF OR IN CONNECTION WITH THE USE OR PERFORMANCE OF THIS SOFTWARE, EVEN IF IBM IS APPRISED OF THE POSSIBILITY OF SUCH DAMAGES.

## **2.10 Khronos License**

Copyright (c) 2013 The Khronos Group Inc.

\*\* \*\* Permission is hereby granted, free of charge, to any person obtaining a \*\* copy of this software and/or associated documentation files (the \*\* "Materials"), to deal in the Materials without restriction, including \*\* without limitation the rights to use, copy, modify, merge, publish, \*\* distribute, sublicense, and/or sell copies of the Materials, and to \*\* permit persons to whom the Materials are furnished to do so, subject to \*\* the following conditions: \*\* \*\* The above copyright notice and this permission notice shall be included \*\* in all copies or substantial portions of the Materials. \*\*

\*\* THE MATERIALS ARE PROVIDED "AS IS", WITHOUT WARRANTY OF ANY KIND, \*\* EXPRESS OR IMPLIED, INCLUDING BUT NOT LIMITED TO THE WARRANTIES OF \*\* MERCHANTABILITY, FITNESS FOR A PARTICULAR PURPOSE AND NONINFRINGEMENT. \*\* IN NO EVENT SHALL THE AUTHORS OR COPYRIGHT HOLDERS BE LIABLE FOR ANY \*\* CLAIM, DAMAGES OR OTHER LIABILITY, WHETHER IN AN ACTION OF CONTRACT, \*\* TORT OR OTHERWISE, ARISING FROM, OUT OF OR IN CONNECTION WITH THE \*\* MATERIALS OR THE USE OR OTHER DEALINGS IN THE MATERIALS.

### **2.11 License of Stephan Brumme/ Zlib style License**

This software is provided 'as-is', without any express or implied warranty. In no event will the author be held liable for any damages arising from the use of this software. Permission is granted to anyone to use this software for any purpose, including commercial applications, and to alter it and redistribute it freely, subject to the following restrictions: The origin of this software must not be misrepresented; you must not claim that you wrote the original software. If you use this software in a product, an acknowledgment in the product documentation would be appreciated but is not required. Altered source versions must be plainly marked as such, and must not be misrepresented as being the original software.

### **2.12 MIT License**

The MIT License

Copyright/Copyright holders – see List of Open Source Components

Permission is hereby granted, free of charge, to any person obtaining a copy of this software and associated documentation files (the "Software"), to deal in the Software without restriction, including without limitation the rights to use, copy, modify, merge, publish, distribute, sublicense, and/or sell copies of the Software, and to permit persons to whom the Software is furnished to do so, subject to the following conditions:

The above copyright notice and this permission notice shall be included in all copies or substantial portions of the Software.

THE SOFTWARE IS PROVIDED "AS IS", WITHOUT WARRANTY OF ANY KIND, EXPRESS OR IMPLIED, INCLUDING BUT NOT LIMITED TO THE WARRANTIES OF MERCHANTABILITY, FITNESS FOR A PARTICULAR PURPOSE AND NONINFRINGEMENT. IN NO EVENT SHALL THE AUTHORS OR COPYRIGHT HOLDERS BE LIABLE FOR ANY CLAIM, DAMAGES OR OTHER LIABILITY, WHETHER IN AN ACTION OF CONTRACT, TORT OR OTHERWISE, ARISING FROM, OUT OF OR IN CONNECTION WITH THE SOFTWARE OR THE USE OR OTHER DEALINGS IN THE SOFTWARE.

### **2.13 Open Group License**

Copyright 1996, 1998 The Open Group.

Permission to use, copy, modify, distribute, and sell this software and its documentation for any purpose is hereby granted without fee, provided that the above copyright notice appear in all copies and that both that copyright notice and this permission notice appear in supporting documentation. The above copyright notice and this permission notice shall be included in all copies or substantial portions of the Software.

THE SOFTWARE IS PROVIDED "AS IS", WITHOUT WARRANTY OF ANY KIND, EXPRESS OR IMPLIED, INCLUDING BUT NOT LIMITED TO THE WARRANTIES OF MERCHANTABILITY, FITNESS FOR A PARTICULAR PURPOSE AND NONINFRINGEMENT. IN NO EVENT SHALL THE OPEN GROUP BE LIABLE FOR ANY CLAIM, DAMAGES OR OTHER LIABILITY,



WHETHER IN AN ACTION OF CONTRACT, TORT OR OTHERWISE, ARISING FROM, OUT OF OR IN CONNECTION WITH THE SOFTWARE OR THE USE OR OTHER DEALINGS IN THE SOFTWARE.

Except as contained in this notice, the name of The Open Group shall not be used in advertising or otherwise to promote the sale, use or other dealings in this Software without prior written authorization from The Open Group.

#### **2.14 Public Domain**

Public domain code is not subject to any license.

#### **2.15 BSD One Clause License**

BSD One Clause License

Copyright/Copyright holders – see List of Open Source Components

All rights reserved.

Redistribution and use in source and binary forms, with or without modification, are permitted provided that the following conditions are met:

\* Redistributions of source code must retain the above copyright notice, this list of conditions and the following disclaimer.

THIS SOFTWARE IS PROVIDED BY THE COPYRIGHT HOLDERS AND CONTRIBUTORS "AS IS" AND ANY EXPRESS OR IMPLIED WARRANTIES, INCLUDING, BUT NOT LIMITED TO, THE IMPLIED WARRANTIES OF MERCHANTABILITY AND FITNESS FOR A PARTICULAR PURPOSE ARE DISCLAIMED. IN NO EVENT SHALL THE COPYRIGHT OWNER OR CONTRIBUTORS BE LIABLE FOR ANY DIRECT, INDIRECT, INCIDENTAL, SPECIAL, EXEMPLARY, OR CONSEQUENTIAL DAMAGES (INCLUDING, BUT NOT LIMITED TO, PROCUREMENT OF SUBSTITUTE GOODS OR SERVICES; LOSS OF USE, DATA, OR PROFITS; OR BUSINESS INTERRUPTION) HOWEVER CAUSED AND ON ANY THEORY OF LIABILITY, WHETHER IN CONTRACT, STRICT LIABILITY, OR TORT (INCLUDING NEGLIGENCE OR OTHERWISE) ARISING IN ANY WAY OUT OF THE USE OF THIS SOFTWARE, EVEN IF ADVISED OF THE POSSIBILITY OF SUCH DAMAGE.

#### **2.16 ISC License**

ISC License (ISCL)

Copyright/Copyright holders – see List of Open Source Components

Permission to use, copy, modify, and/or distribute this software for any purpose with or without fee is hereby granted, provided that the above copyright notice and this permission notice appear in all copies.

THE SOFTWARE IS PROVIDED "AS IS" AND THE AUTHOR DISCLAIMS ALL WARRANTIES WITH REGARD TO THIS SOFTWARE INCLUDING ALL IMPLIED WARRANTIES OF MERCHANTABILITY AND FITNESS. IN NO EVENT SHALL THE AUTHOR BE LIABLE FOR ANY SPECIAL, DIRECT, INDIRECT, OR CONSEQUENTIAL DAMAGES OR ANY DAMAGES WHATSOEVER RESULTING FROM LOSS OF USE, DATA OR PROFITS, WHETHER IN AN ACTION OF CONTRACT, NEGLIGENCE OR OTHER TORTIOUS ACTION, ARISING OUT OF OR IN CONNECTION WITH THE USE OR PERFORMANCE OF THIS SOFTWARE.

#### **2.17 SGI Free Software License B v2.0**

ISC License (ISCL)

Copyright/Copyright holders – see List of Open Source Components

Permission is hereby granted, free of charge, to any person obtaining a copy of this software and associated documentation files (the "Software"), to deal in the Software without restriction, including without limitation the rights to use, copy, modify, merge,

publish, distribute, sublicense, and/or sell copies of the Software, and to permit persons to whom the Software is furnished to do so, subject to the following conditions:

The above copyright notice including the dates of first publication and either this permission notice or a reference to <http://oss.sgi.com/projects/FreeB/> shall be included in all copies or substantial portions of the Software.

THE SOFTWARE IS PROVIDED "AS IS" AND THE AUTHOR DISCLAIMS ALL WARRANTIES WITH REGARD TO THIS SOFTWARE INCLUDING ALL IMPLIED WARRANTIES OF MERCHANTABILITY AND FITNESS. IN NO EVENT SHALL THE AUTHOR BE LIABLE FOR ANY SPECIAL, DIRECT, INDIRECT, OR CONSEQUENTIAL DAMAGES OR ANY DAMAGES WHATSOEVER RESULTING FROM LOSS OF USE, DATA OR PROFITS, WHETHER IN AN ACTION OF CONTRACT, NEGLIGENCE OR OTHER TORTIOUS ACTION, ARISING OUT OF OR IN CONNECTION WITH THE USE OR PERFORMANCE OF THIS SOFTWARE.

Except as contained in this notice, the name of Silicon Graphics, Inc. shall not be used in advertising or otherwise to promote the sale, use or other dealings in this Software without prior written authorization from Silicon Graphics, Inc.

## **2.18 Unicode Terms of Use**

For the general privacy policy governing access to this site, see the Unicode Privacy Policy. For trademark usage, see the Unicode® Consortium Name and Trademark Usage Policy.

### **A. Unicode Copyright.**

1. Copyright © 1991-2014 Unicode, Inc. All rights reserved.
2. Certain documents and files on this website contain a legend indicating that "Modification is permitted." Any person is hereby authorized, without fee, to modify such documents and files to create derivative works conforming to the Unicode® Standard, subject to Terms and Conditions herein.
3. Any person is hereby authorized, without fee, to view, use, reproduce, and distribute all documents and files solely for informational purposes in the creation of products supporting the Unicode Standard, subject to the Terms and Conditions herein.
4. Further specifications of rights and restrictions pertaining to the use of the particular set of data files known as the "Unicode Character Database" can be found in Exhibit 1.
5. Each version of the Unicode Standard has further specifications of rights and restrictions of use. For the book editions (Unicode 5.0 and earlier), these are found on the back of the title page. The online code charts carry specific restrictions. All other files, including online documentation of the core specification for Unicode 6.0 and later, are covered under these general Terms of Use.
6. No license is granted to "mirror" the Unicode website where a fee is charged for access to the "mirror" site.
7. Modification is not permitted with respect to this document. All copies of this document must be verbatim.

### **B. Restricted Rights Legend.**

Any technical data or software which is licensed to the United States of America, its agencies and/or instrumentalities under this Agreement is commercial technical data or commercial computer software developed exclusively at private expense as defined in FAR 2.101, or DFARS 252.227-7014 (June 1995), as applicable. For technical data, use, duplication, or disclosure by the Government is subject to restrictions as set forth in DFARS 202.227-7015 Technical Data, Commercial and Items (Nov 1995) and this Agreement. For Software, in accordance with FAR 12-212 or DFARS 227-7202, as applicable, use, duplication or disclosure by the Government is subject to the restrictions set forth in this Agreement.

### **C. Warranties and Disclaimers.**

1. This publication and/or website may include technical or typographical errors or other inaccuracies. Changes are periodically added to the information herein; these changes will be incorporated in new editions of the publication and/or

**Obsah této příručky představuje stav uživatelské příručky v době tisku a v budoucích případech nemusí být zcela platný. Další informace naleznete na první straně, kde je uvedena kompletní poznámka o vyloučení odpovědnosti.**

website. Unicode may make improvements and/or changes in the product(s) and/or program(s) described in this publication and/or website at any time.

2. If this file has been purchased on magnetic or optical media from Unicode, Inc. the sole and exclusive remedy for any claim will be exchange of the defective media within ninety (90) days of original purchase.
3. EXCEPT AS PROVIDED IN SECTION C.2, THIS PUBLICATION AND/OR SOFTWARE IS PROVIDED "AS IS" WITHOUT WARRANTY OF ANY KIND EITHER EXPRESS, IMPLIED, OR STATUTORY, INCLUDING, BUT NOT LIMITED TO, ANY WARRANTIES OF MERCHANTABILITY, FITNESS FOR A PARTICULAR PURPOSE, OR NON-INFRINGEMENT. UNICODE AND ITS LICENSORS ASSUME NO RESPONSIBILITY FOR ERRORS OR OMISSIONS IN THIS PUBLICATION AND/OR SOFTWARE OR OTHER DOCUMENTS WHICH ARE REFERENCED BY OR LINKED TO THIS PUBLICATION OR THE UNICODE WEBSITE.

#### **D. Waiver of Damages.**

In no event shall Unicode or its licensors be liable for any special, incidental, indirect or consequential damages of any kind, or any damages whatsoever, whether or not Unicode was advised of the possibility of the damage, including, without limitation, those resulting from the following: loss of use, data or profits, in connection with the use, modification or distribution of this information or its derivatives.

#### **E. Trademarks & Logos.**

1. The Unicode Word Mark and the Unicode Logo are trademarks of Unicode, Inc. "The Unicode Consortium" and "Unicode, Inc." are trade names of Unicode, Inc. Use of the information and materials found on this website indicates your acknowledgement of Unicode, Inc.'s exclusive worldwide rights in the Unicode Word Mark, the Unicode Logo, and the Unicode trade names.
2. The Unicode Consortium Name and Trademark Usage Policy ("Trademark Policy") are incorporated herein by reference and you agree to abide by the provisions of the Trademark Policy, which may be changed from time to time in the sole discretion of Unicode, Inc.
3. All third party trademarks referenced herein are the property of their respective owners.

#### **F. Miscellaneous.**

1. Jurisdiction and Venue. This server is operated from a location in the State of California, United States of America. Unicode makes no representation that the materials are appropriate for use in other locations. If you access this server from other locations, you are responsible for compliance with local laws. This Agreement, all use of this site and any claims and damages resulting from use of this site are governed solely by the laws of the State of California without regard to any principles which would apply the laws of a different jurisdiction. The user agrees that any disputes regarding this site shall be resolved solely in the courts located in Santa Clara County, California. The user agrees said courts have personal jurisdiction and agree to waive any right to transfer the dispute to any other forum.
2. Modification by Unicode. Unicode shall have the right to modify this Agreement at any time by posting it to this site. The user may not assign any part of this Agreement without Unicode's prior written consent.
3. Taxes. The user agrees to pay any taxes arising from access to this website or use of the information herein, except for those based on Unicode's net income.
4. Severability. If any provision of this Agreement is declared invalid or unenforceable, the remaining provisions of this Agreement shall remain in effect.
5. Entire Agreement. This Agreement constitutes the entire agreement between the parties.

#### **2.19 libpng License**

This copy of the libpng notices is provided for your convenience. In case of any discrepancy between this copy and the notices in the file png.h that is included in the libpng distribution, the latter shall prevail.

## COPYRIGHT NOTICE, DISCLAIMER, and LICENSE:

The above copyright notice and this permission notice shall be included in all copies or substantial portions of the Software.

If you modify libpng you may insert additional notices immediately following this sentence. libpng versions 1.0.7, July 1, 2000, through 1.0.13, April 15, 2002, are Copyright (c) 2000-2002 Glenn Randers-Pehrson and are distributed according to the same disclaimer and license as libpng-1.0.6 with the following individuals added to the list of Contributing Authors:

Simon-Pierre Cadieux, Eric S. Raymond, Gilles Vollant

and with the following additions to the disclaimer:

There is no warranty against interference with your enjoyment of the library or against infringement. There is no warranty that our efforts or the library will fulfill any of your particular purposes or needs. This library is provided with all faults, and the entire risk of satisfactory quality, performance, accuracy, and effort is with the user.

libpng versions 0.97, January 1998, through 1.0.6, March 20, 2000, are Copyright (c) 1998, 1999 Glenn Randers-Pehrson, and are distributed according to the same disclaimer and license as libpng-0.96, with the following individuals added to the list of Contributing Authors:

Tom Lane, Glenn Randers-Pehrson, Willem van Schaik.

libpng versions 0.89, June 1996, through 0.96, May 1997, are Copyright (c) 1996, 1997 Andreas Dilger Distributed according to the same disclaimer and license as libpng-0.88, with the following individuals added to the list of Contributing Authors:

John Bowler, Kevin Bracey, Sam Bushe, Magnus Holmgren, Greg Roelofs, Tom Tanner.

libpng versions 0.5, May 1995, through 0.88, January 1996, are Copyright (c) 1995, 1996 Guy Eric Schalnat, Group 42, Inc. For the purposes of this copyright and license, "Contributing Authors" is defined as the following set of individuals:

Andreas Dilger, Dave Martindale, Guy Eric Schalnat, Paul Schmidt, Tim Wegner.

The PNG Reference Library is supplied "AS IS". The Contributing Authors and Group 42, Inc. disclaim all warranties, expressed or implied, including, without limitation, the warranties of merchantability and of fitness for any purpose. The Contributing Authors and Group 42, Inc. assume no liability for direct, indirect, incidental, special, exemplary, or consequential damages, which may result from the use of the PNG Reference Library, even if advised of the possibility of such damage. Permission is hereby granted to use, copy, modify, and distribute this source code, or portions hereof, for any purpose, without fee, subject to the following restrictions:

1. The origin of this source code must not be misrepresented.
2. Altered versions must be plainly marked as such and must not be misrepresented as being the original source.
3. This Copyright notice may not be removed or altered from any source or altered source distribution.

The Contributing Authors and Group 42, Inc. specifically permit, without fee, and encourage the use of this source code as a component to supporting the PNG file format in commercial products. If you use this source code in a product, acknowledgment is not required but would be appreciated. A "png\_get\_copyright" function is available, for convenient use in "about" boxes and the like:

```
printf("%s",png_get_copyright(NULL));
```

Also, the PNG logo (in PNG format, of course) is supplied in the files "pngbar.png" and "pngbar.jpg (88x31) and "pngnow.png" (98x31).

Libpng is OSI Certified Open Source Software. OSI Certified Open Source is a certification mark of the Open Source Initiative.

Glenn Randers-Pehrson

**Obsah této příručky představuje stav uživatelské příručky v době tisku a v budoucích případech nemusí být zcela platný. Další informace naleznete na první straně, kde je uvedena kompletní poznámka o vyloučení odpovědnosti.**

randeg@alum.rpi.edu

April 15, 2002

## 2.20 zlib License

Copyright/Copyright holders – see List of Open Source Components

This software is provided 'as-is', without any express or implied warranty. In no event will the authors be held liable for any damages arising from the use of this software.

Permission is granted to anyone to use this software for any purpose, including commercial applications, and to alter it and redistribute it freely, subject to the following restrictions:

1. The origin of this software must not be misrepresented; you must not claim that you wrote the original software. If you use this software in a product, an acknowledgment in the product documentation would be appreciated but is not required.
2. Altered source versions must be plainly marked as such, and must not be misrepresented as being the original software.
3. This notice may not be removed or altered from any source distribution.

---

## 4.1.6. Zprávy na displeji řidiče

Na displeji řidiče se mohou zobrazit zprávy, které řidiče informují resp. jsou mu v různých situacích nápomocné.

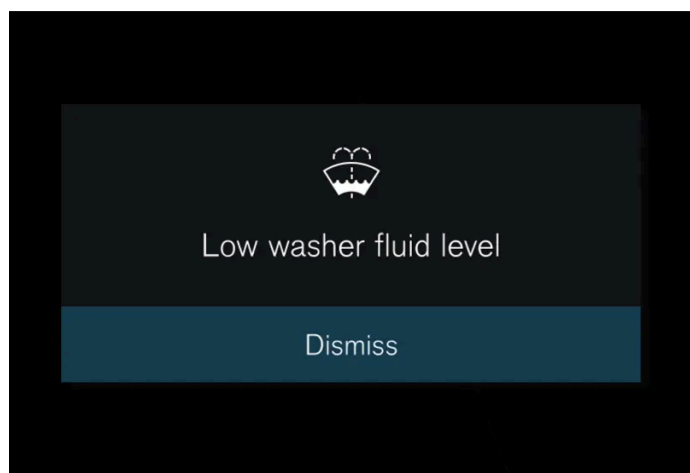

Uprostřed displeje řidiče se zobrazují zprávy. Složení zpráv se může měnit. Tyto zprávy se zobrazují společně s grafikou, symboly nebo tlačítky pro potvrzení zprávy nebo, například, akceptování požadavku.



1 Vlevo/vpravo

2 Potvrdí se

Zpráva zmizí z displeje řidiče, jakmile je potvrzena resp. jakmile je podle ní reagováno. Některé vybrané zprávy jsou vidět v zobrazení upozornění na středovém displeji.

## Servisní zprávy

Dále uvádíme některé servisní zprávy a jejich význam.

Zpráva	Popis
Nejezděte <sup>[1]</sup>	Zastavte a kontaktujte servis. Vážné riziko poranění.
Objednejte se k pravidelné údržbě	Čas na pravidelnou servisní prohlídku - kontaktujte servis <sup>[1]</sup> . Zobrazeno před termínem následujícího servisu.
Čas na pravidelnou údržbu	Čas na pravidelnou servisní prohlídku - kontaktujte servis <sup>[1]</sup> . Zobrazeno v termín následujícího servisu.
Termín pravidelné údržby překročen	Čas na pravidelnou servisní prohlídku - kontaktujte servis <sup>[1]</sup> . Zobrazeno v den, kdy skončí platnost hesla.

<sup>[1]</sup> Součástí zprávy, která se zobrazí společně s informací o místě, kde došlo k problému.

## 4.2. Středový displej

### 4.2.1. Nastavení

#### 4.2.1.1. Resetování uživatelských dat

Uživatelská data a nastavení systému se obnovují přes středový displej.

Nastavení, která lze obnovit na výchozí hodnoty:

- nastavení aplikace
- nastavení sítě (pouze správce)
- tovární reset (pouze správce) - smažou se profily, uživatelská data, propojené klíče a osobní nastavení.

Při změně vlastnictví se uživatelská data a nastavení systému musí resetovat na nastavení od výrobce.

#### Obnovení nastavení přes středový displej

- 1 Stiskněte tlačítko .
- 2 Pokud chcete obnovit požadované nastavení, pokračujte na **Systém, Resetovat položku**.

Aby bylo možné resetovat nastavení sítě nebo resetovat vozidlo na tovární nastavení, které získáte po klepnutí na položku **Jak se stát správcem** v **Nastavení profilu**, musí profilu uživatele příslušet oprávnění správce. Majitel profilu má vždy oprávnění správce.

Tovární reset vyžaduje, aby uvnitř vozidla byly všechny klíče.

---

## 4.2.1.2. Změna jednotek systému

Nastavení jednotek se upravuje na středovém displeji.

- 1 Stiskněte tlačítko .
- 2 Pokračujte na **Systém, Jednotky**.
- 3 Zvolte standardní jednotky požadované, například, pro vzdálenost, rychlost a teplotu.
  - Jednotky na displeji řidiče a na středovém displeji se změní.

---

## 4.2.1.3. Změna jazyka systému

Nastavení jazyka se upravuje na středovém displeji.

### **Poznámka**

Změna jazyka na středovém displeji může naznačovat, že některé informace pro majitele nejsou v souladu s místními zákony a předpisy. Nepřepínejte na jazyk, kterému nerozumíte, protože se tím zkomplikuje návrat zpět ve struktuře obrazovky.

- 1 Stiskněte tlačítko .
  - 2 Pokračujte na **Systém, Jazyky a zadávání**.
  - 3 Zvolte požadovaný jazyk.
- Jazyk na displeji řidiče a na středovém displeji se změní.

Změnou jazyka systému se změní rovněž jazyk Asistent Google. Pokud je pro Asistent Google třeba vybrat jiný jazyk, lze jej vybrat samostatně v nabídce pro Asistent Google.

---

## 4.2.1.4. Nastavení head-up displeje \*

Upravte polohu, jas a natočení head-up displeje.

### **Nastavení systému**

Nastavení lze nadefinovat, když se vozidlo nastartuje a na čelním skle je zobrazen promítaný obraz.

- 1 Stiskněte tlačítko .
- 2 Zvolte **Ovládání**.
- 3 V části **Displeje** vyberte nastavení, které chcete upravit.

### **Nastavení polohy resp. jasu**

Informace na displeji jsou automaticky upravovány v závislosti na podmínkách osvětlení pozadí. Pokud se upraví jas ostatních displejů ve vozidle, má to vliv rovněž na tento jas.

Klikněte na nastavení, které chcete upravit.



1 K nastavení polohy resp. jasu můžete použít pravou klávesnici na volantu.

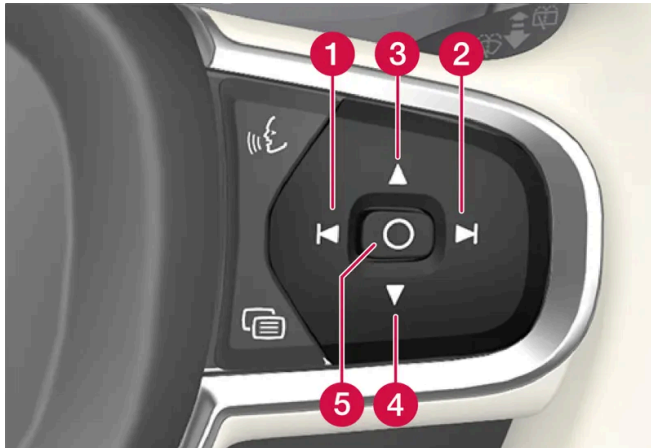

- 1 Snížení jasu
- 2 Zvýšení jasu
- 3 Zvýšení polohy
- 4 Snížení polohy
- 5 Potvrdí se

#### Otočení

Při výměně čelního skla nebo zobrazovací jednotky možná bude nutné displej otočit.

Klikněte na nastavení, které chcete upravit.

1 K otočení displeje můžete použít pravou klávesnici na volantu.

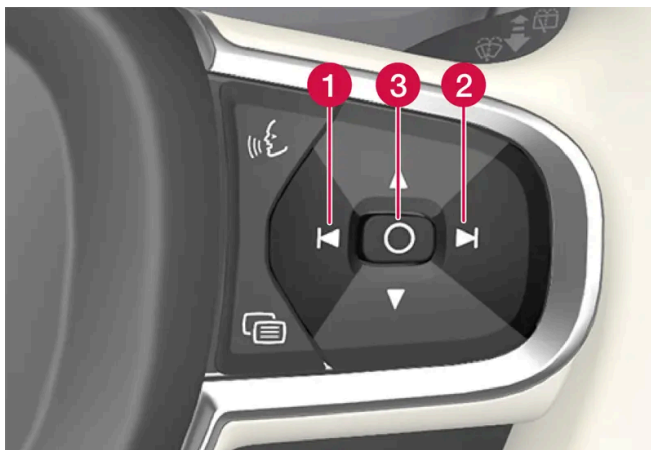

- 1 Otočení proti směru hodinových ručiček
- 2 Otočení po směru hodinových ručiček
- 3 Potvrdí se

\* Volitelná výbava/příslušenství.

Obsah této příručky představuje stav uživatelské příručky v době tisku a v budoucích případech nemusí být zcela platný. Další informace naleznete na první straně, kde je uvedena kompletní poznámka o vyloučení odpovědnosti.

---

## 4.2.1.5. Nastavení pro odemykání

Pro odemykání lze zvolit různé sekvence.

- 1 Na středovém displeji stiskněte .
- 2 Stiskněte tlačítko **Ovládání**.
- 3 Zvolte nastavení pro odemykání.

---

## 4.2.1.6. Nastavení omezení rychlosti pro klíč Care

Omezení rychlosti pro klíč Care se nastavuje na středovém displeji.

Maximální rychlost pro klíč Care Key lze nastavit pouze z profilu se správcovskými právy. Zpřístupnění nastavení:

- 1 Na středovém displeji stiskněte .
  - 2 Zvolte **Profily**.
  - 3 Zvolte klíč **Care Key**.
  - 4 Aktivujte **Limit rychlosti** a vyberte požadovanou maximální rychlost<sup>[1]</sup>.
- Maximální rychlost se aktivuje, když se pro vozidlo použije klíč Care Key.

Aby bylo možné tuto funkci deaktivovat, vozidlo se musí odemknout pomocí klíče bez omezení. Maximální rychlost pro klíč Care Key lze deaktivovat prostřednictvím nastavení na středovém displeji. Potom lze klíč Care používat jako běžný klíč.

### Indikace na displeji řidiče

Aktivní maximální rychlost je na displeji řidiče označena symbolem a zprávou **Omezení rychlosti nelze překročit Používá se bezpečnostní klíč**. Žlutá přerušovaná čára na rychloměru ukazuje aktuální omezení rychlosti.

Symbol	Popis
	Je aktivní omezení rychlosti.

[1] Lze si vybrat z intervalu 50-150 km/h (30-95 mph) s přírůstkou 10 km/h (5 mph).

---

## 4.2.1.7. Nastavení indikace zámku

Můžete upravit nastavení, jak má vozidlo potvrdit uzamknutí a odemknutí. Nastavení se upravuje v nabídce nastavení na středovém displeji.

- 1 Na středovém displeji stiskněte .
- 2 Stiskněte tlačítko **Ovládání**.
- 3 Nastavte, zda potvrzení pro odemknutí/zamknutí chcete aktivovat nebo deaktivovat.

---

## 4.2.1.8. Nastavení vstupu bez klíče \*

Ke vstupu bez klíče lze zvolit různé sekvence.

- 1 Na středovém displeji stiskněte .
- 2 Stiskněte tlačítko **Ovládání**.
- 3 Zvolte nastavení pro odemykání.

\* Volitelná výbava/příslušenství.

---

## 4.2.2. Uživatelské profily

### 4.2.2.1. Uživatelské profily

Řadu nastavení definovaných ve vozidle lze nastavit do osobního uživatelského profilu.

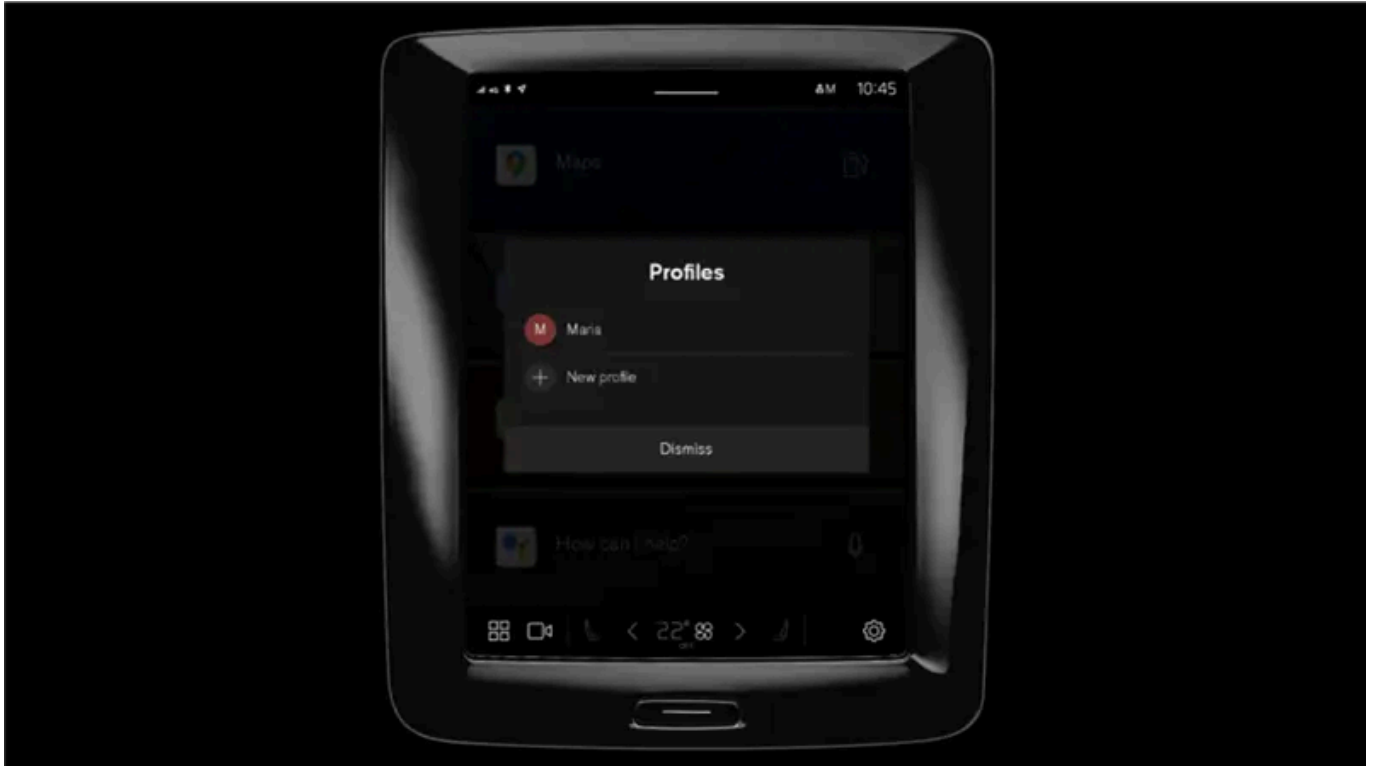

Profil **Majitel** je již nainstalován a je ve vozidle aktivní při prvním použití nebo po továrním resetu.

Profil **Majitel** má práva správce a nemůže být vymazán.

Uživatelské profily zpřístupníte, když lištu oznámení přetáhnete dolů.

Na stavovém poli se zobrazí symbol , a to společně s iniciálami aktivního profilu. Když systém není přihlášen, na stavovém poli se nezobrazují žádné symboly/iniciály.

## Automatický výběr profilu

Svůj klíč můžete propojit s profilem. Tento profil společně se všemi nastaveními bude potom zvolen automaticky pokaždé, když je konkrétní klíč identifikován při odemykání a otevírání dveří řidiče.

Pokud klíč není propojen s konkrétním profilem, aktivuje se naposledy používaný profil.

## Obecné informace o nastavení

Změny v nastaveních vozidla se ukládají různě, a to v závislosti na tom, do jakých nastavení patří. Tato nastavení mohou být osobní, globální nebo adaptována pro jízdní cyklus.

### Osobní preference

Osobní nastavení se ukládají do aktivního profilu.

Existují dva druhy osobních nastavení:

- Nastavení funkcí vozidla - nastavení související s podporou řidiče, klimatem na straně řidiče, sedadlem řidiče, vnějšími zpětnými zrcátky a vnitřním a vnějším osvětlením. Tato nastavení zůstanou zachována, když je přidán profil nebo když dojde k odhlášení od aktivního profilu.

Obsah této příručky představuje stav uživatelské příručky v době tisku a v budoucích případech nemusí být zcela platný. Další informace naleznete na první straně, kde je uvedena kompletní poznámka o vyloučení odpovědnosti.

- Nastavení zvuku a médií - nastavení související s navigací, audiosystémem a multimediálním systémem, s aplikacemi a propojenými účty. Tato nastavení se vrátí na výchozí nastavení, když je přidán profil nebo když dojde k odhlášení od aktivního profilu.

#### Globální nastavení

Globální nastavení se při přepnutí na jiný profil nemění. Tato nastavení zůstávají stejná bez ohledu na to, jaký profil je aktivní. Mezi globální nastavení patří ovládání klimatizace na straně spolujezdce, funkce paměti sedadla spolujezdce a nastavení některých systémů.

#### Výchozí nastavení jízdního cyklu

Po dokončení jízdního cyklu se celá řada nastavení vrátí na své výchozí nastavení<sup>[1]</sup>.

Hodnoty těchto nastavení lze během jízdy upravit. Po dokončení jízdy se opět nastaví původní nastavení. Při dalším jízdním cyklu bude mít nastavení znovu výchozí hodnotu.

<sup>[1]</sup> Výchozí nastavení se pro různé trhy může lišit.

---

## 4.2.2.2. Propojení klíče s uživatelským profilem

Svůj klíč můžete propojit s profilem. Takto bude tento profil společně se všemi nastaveními potom zvolen automaticky pokaždé, když je konkrétní klíč identifikován při odemykání a otevírání dveří řidiče.

Pokud klíč nebyl propojen s profilem, bude při nastartování vozidla aktivován poslední použitý profil. Po první nastartování vozidla je automaticky vybrán profil **Majitel**.

### Propojení klíče s profilem

#### Poznámka

Pokud byl klíč dříve propojen s jiným profilem, odkaz se přesune z původního profilu k aktivnímu profilu.

- 1 Stiskněte tlačítko .
- 2 Zvolte **Profily**.
- 3 Pokud chcete propojit vybraný klíč s profilem, zvolte **Propojit klíč s profilem**.

Profil lze propojit pouze s klíčem, který se ve vozidle momentálně používá. Pokud je ve vozidle více klíčů, zobrazí se zpráva **Byl nalezen více než jeden klíč. Umístěte klíč, který chcete propojit, na zálohovací čtečku.**



Umístění záložní čtečky v tunelové konzole.

## Odpojení klíče od profilu

- 1 Stiskněte tlačítko .
- 2 Zvolte **Profily**.
- 3 Pokud chcete odstranit aktivní profil z propojeného klíče, zvolte **Odpojit klíč od profilu**.

Klíč lze odpojit od profilu, i když se klíč nenachází ve vozidle.

---

## 4.2.2.3. Správa uživatelských profilů

Na jiný profil lze přepnout, i když používaný klíč je propojen s jiným profilem.

### Vytváření profilu

- 1 Uživatelské profily zpřístupníte, když lištu oznámení přetáhnete dolů.
- 2 Klepněte na aktivní profil.
- 3 Zvolte **Nový profil**.
- 4 Vytvoří se profil.
- > Profil se nastaví jako aktivní.

S nastavením nového profilu vám pomůže interaktivní průvodce. Zde si můžete vybrat spárování telefonu s vozidlem nebo propojení různých účtů, např. Volvo ID, s profilem. Dále můžete některé kroky přeskočit a dokončit je později.

Lze vytvořit až šest různých profilů.

## Výběr profilu

- 1 Uživatelské profily zpřístupníte, když lištu oznámení přetáhnete dolů.
  - 2 Klepněte na aktivní profil.
  - 3 Zobrazí se volitelné profily.
  - 4 Vyberte požadovaný profil.
- Daný profil je vybrán a systém načte nastavení vybraného profilu.

### Poznámka

Pokud chcete při změně profilu zrušit pohyb sedadla, klepněte na jakékoliv tlačítko na části předního sedadla.

## Odhlášení profilu

- 1 Uživatelské profily zpřístupníte, když lištu oznámení přetáhnete dolů.
  - 2 Zvolte **Odhlásit se**.
- Proběhne odhlášení z profilu a účty propojené s daným profilem již nejsou k dispozici.
- 3 Systém přejde do režimu odhlášení a upravená nastavení nebudou uložena do profilu.

### Poznámka

Uživatelský profil lze vytvářet, vybírat a odhlášovat se od něj pouze, když vozidlo stojí.

## 4.2.2.4. Nastavení profilu

V nastaveních profilu můžete, například, měnit název profilu, přidávat a odebírat propojené klíče, propojovat různé účty (např. Volvo ID), aktivovat obrazovku zámku a mazat aktivní profil.

## Aktivace zámku obrazovky

Když je aktivován zámek obrazovky, k použití aktivního profilu potřebujete heslo.

- 1 Stiskněte tlačítko .
- 2 Zvolte **Profily**.
- 3 Zvolte **Zámek obrazovky**.
- 4 Vyberte typ zámku obrazovky a aktivujte jej.
  - Při přepnutí na profil a vždy při restartování systému se na středovém displeji objeví zámek obrazovky.

## Vymazání profilu

Nastavení, která byla uložena do jednoho nebo několika profilů, lze vymazat pouze, pokud vozidlo stojí.

- 1 Stiskněte tlačítko .
- 2 Zvolte **Profily**.
- 3 Zvolte **Smazat tento profil**.
  - Vymažou se uživatelské informace a připojení propojená s profilem.
- 4 Systém přejde do režimu odhlášení a upravená nastavení nebudou uložena do profilu.

## Jak se stát správcem

Profil lze nastavit jako profil správce.

- 1 Stiskněte tlačítko .
- 2 Zvolte **Profily**.
- 3 Zvolte **Jak se stát správcem**.

## Změna názvu profilu

- 1 Stiskněte tlačítko .



- 2 Zvolte **Profily**.
- 3 Klepněte na položku **Upravit** vedle názvu aktuálního profilu.
- 4 Změňte název profilu a změnu potvrďte.

---

## 4.2.2.5. Propojení účtu s uživatelským profilem

S vybraným uživatelským profilem lze propojit účty. Přidat lze, například, účet Volvo ID a Google.

### Přidání účtu

- 1 Stiskněte tlačítko .
- 2 Zvolte **Profily**.
- 3 Zvolte **Účty**.
- 4 Zvolte přidání účtu.
  - Je zobrazen seznam účtů, které lze propojit.
- 5 Vyberte požadovaný účet.

Potom postupujte podle pokynů. Pokyny závisí na zvoleném typu účtu.

---

## 4.2.3. Středový displej

Řada funkcí ve vozidle se ovládá ze středového displeje. Zde je prezentován středový displej a možnosti středového displeje.



## Výchozí zobrazení

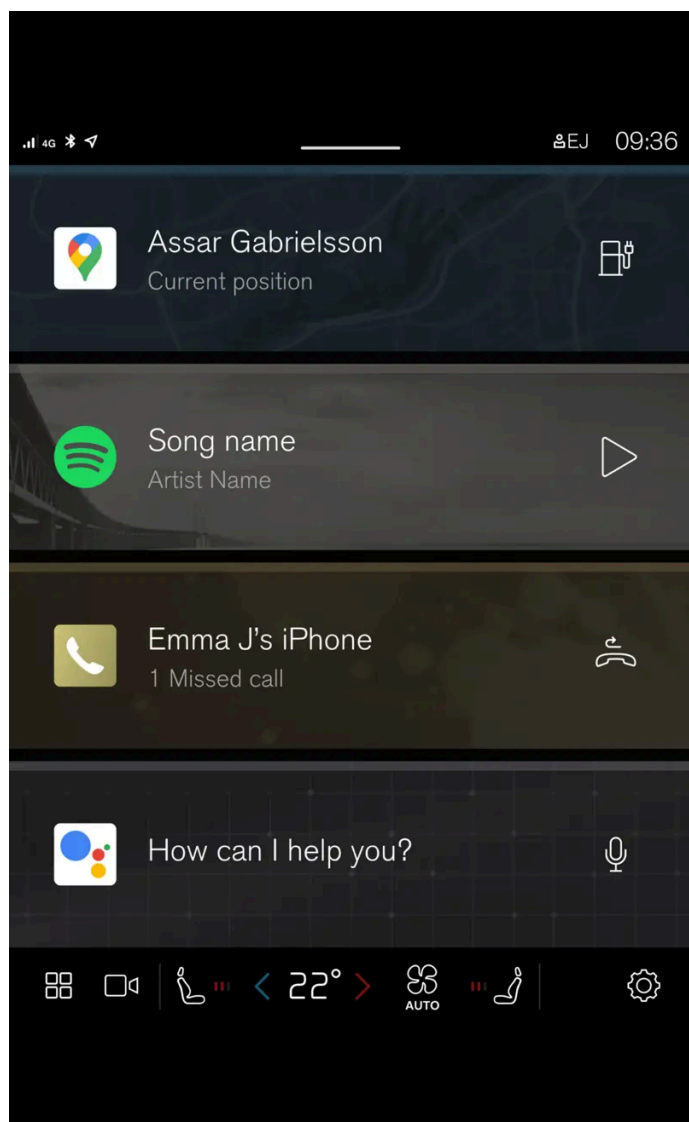

Výchozí zobrazení je první zobrazení, které se zobrazí při spuštění obrazovky.

Výchozí zobrazení obsahuje čtyři dlaždice, na kterých jsou uvedeny naposledy používané aplikace. Z domovského zobrazení otevřete na středovém displeji různá zobrazení např. zobrazení klimatu, zobrazení kamery, zobrazení aplikace a zobrazení oznámení.

## Zobrazení kamery

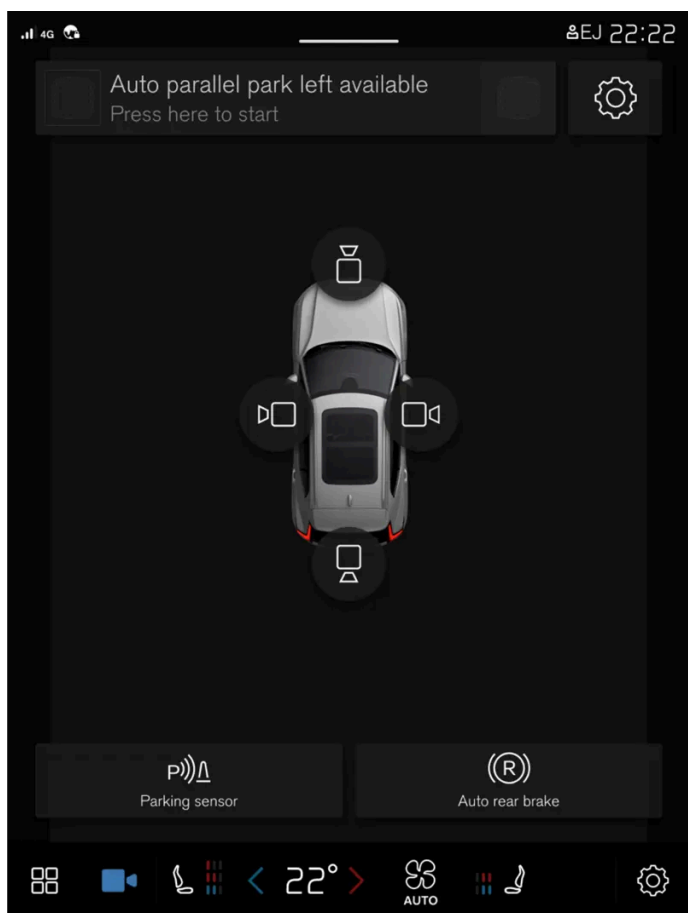

V zobrazení kamery se ukazuje pohled kamer parkovacího asistenta (PAC<sup>[1]</sup>), který zobrazí kombinovaný pohled 360° a samostatné pohledy z každé ze čtyř kamer: ze zadní, přední, levé a pravé kamery.

## Zobrazení aplikací

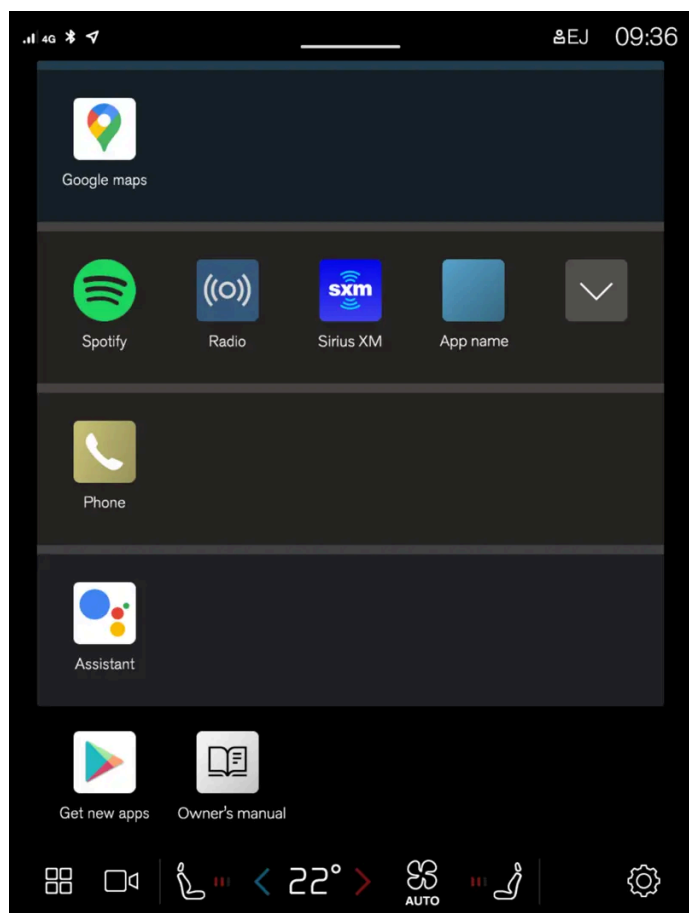

V zobrazení aplikací se zobrazují stažené aplikace (aplikace třetích stran) a aplikace pro funkce integrované do vozidla.

### Poznámka

V případě potřeby lze pomocí ovládní klimatu na středovém displeji systém médií ochladit. V těchto případech se na displeji řidiče zobrazí zpráva **Chlazení systému infotainment**.

<sup>[1]</sup> Park Assist Camera

## 4.2.4. Ovládání středového displeje

Řada funkcí ve vozidle je ovládána a regulována ze středového displeje. Na středovém displeji je dotyková obrazovka, která reaguje na dotyk.

### Použití dotykové obrazovky na středovém displeji

Obrazovka reaguje různě podle toho, zda na ni klepnete, zda roztáhněte prsty, nebo prsty přetáhněte na jiné místo. Činnosti jako je listování mezi různými zobrazeními, označování objektů a rolování v seznamu lze provádět různými dotyky na obrazovku.

Jako středový displej se používá optická dotyková obrazovka.

Obsah této příručky představuje stav uživatelské příručky v době tisku a v budoucích případech nemusí být zcela platný. Další informace naleznete na první straně, kde je uvedena kompletní poznámka o vyloučení odpovědnosti.

V interakci s obrazovkou mohou být současně dvě osoby - tyto osoby, mohou, například, nastavovat klima na straně řidiče a spolujezdce.

#### **Důležité**

Nepoužívejte na obrazovku ostré předměty, které by ji poškrábaly.

#### **Poznámka**

Pokud nosíte rukavice, dotyková obrazovka nemusí fungovat nebo může fungovat omezeně.

## Návrat na výchozí zobrazení z jiné obrazovky.

- 1 Krátce stiskněte tlačítko Domů pod středovým displejem.
  - > Zobrazí se poslední nastavení domovského zobrazení.

## Použití ovládacích prvků na středovém displeji

Tento ovládací prvek se používá k ovládní různých funkcí ve vozidle. Například teplotu lze regulovat následovně:

- přetáhnutím nastavte požadovanou teplotu
- klepnutím na tlačítko + nebo – postupně zvyšujete/snižujete teplotu
- klepnutím na požadovanou teplotu na ovládacím prvku.

## 4.2.5. Zobrazení středového displeje

Středový displej se spustí automaticky při otevření dveří řidiče.

### Výchozí zobrazení

Výchozí zobrazení je zobrazení, které se zobrazí při spuštění obrazovky. Obsahuje čtyři dílčí zobrazení.

Lze si vybrat, které aplikace si přejete zobrazovat v dílčích zobrazení výchozího zobrazení. Aplikace, kterou zvolíte v zobrazení aplikací, se spustí v příslušném dílčím zobrazení výchozího zobrazení.

Dílčí zobrazení jsou dynamická a zobrazují naposledy používané aplikace, např. navigaci, média nebo telefon. Požadovanou aplikaci rozbalíte tak, že na ní klepnete. Další aplikace zobrazíte tak, že přetáhnete prstem v dlaždici zleva.

## Stavové pole

Nahoře na obrazovce se zobrazí aktivity ve vozidle. Ve stavovém poli se zobrazuje, mimo jiné, profil aktivního uživatele, hodiny a informace o síti a připojení.

## Zobrazení notifikací

Notifikace vozidla se shromažďují společně v horní části obrazovky.

Pokud kartu přetáhnete dolů, objeví se zobrazení notifikací. Zde se zobrazují, například, zameškané hovory nebo informace o vozidle. Pokud se objeví nové hlášení, symbol zobrazení hlášení je modrý. Uživatelské profily jsou přístupné také ze zobrazení oznámení.

Zobrazení notifikací opustíte tak, že klepnete mimo notifikace nebo na tlačítko Domů nebo přetáhnete prstem nahoru. Potom je vidět zobrazení dole, které můžete opět použít.

## Zobrazení klimatu

Dole na obrazovce najdete tlačítka pro zobrazení aplikací, nastavení a nejobvyklejší nastavení klimatizace, např. nastavení teploty a vyhřívání sedadel.

Klepnutím na tlačítko teploty dole na středovém displeji uprostřed otevřete zobrazení klimatu s dalšími možnostmi nastavení.

Stisknutím tlačítka Domů zobrazení klimatu zavřete.

## Zobrazení kamery

Když se zařadí poloha R, automaticky se spustí zobrazení kamery.

V zobrazení kamery se ukazuje pohled kamer parkovacího asistenta (PAC<sup>[1]</sup>), který zobrazí kombinovaný pohled 360° a samostatné pohledy z každé ze čtyř kamer: ze zadní, přední, levé a pravé kamery.

Zobrazení kamery se automaticky zavře, když se vozidlo pohybuje jistou rychlostí nebo když toto zobrazení zavřete klepnutím na tlačítko  nebo stisknutím tlačítka Domů.

## Zobrazení aplikací

Na středovém displeji klepněte na .

Toto zobrazení aplikací umožňuje přístup ke staženým a předem nainstalovaným aplikacím ve vozidle. V zobrazení aplikací je možné stáhnout si a nainstalovat další aplikace. Zde je rovněž k dispozici uživatelská příručka.

Aplikaci v režimu celé obrazovky otevřete tím, že na ji klepnete.

## Uživatelské profily

Uživatelské profily zpřístupníte, když lištu oznámení přetáhnete dolů.

Mnohá nastavení upravovaná ve vozidle lze upravit podle osobních preferencí uživatele a uložit do jednoho nebo více uživatelských profilů.

Do uživatelského profilu lze uložit, mimo jiné, nastavení clon, zrcátek, předních sedadel, navigace, systému audia a médií, jazyka a hlasového ovládání.

V zobrazení notifikací můžete přidávat profily, odhlásit se nebo přepínat mezi profily.

## 4.2.6. Spravování dílčích zobrazení na středovém displeji

Součástí výchozího zobrazení a zobrazení aplikací jsou dílčí zobrazení, která lze zobrazit.

### Rozbalení aplikace ve výchozím zobrazení

Rozbalení aplikace:

- 1 Klepněte na požadovanou aplikaci. Když se aplikace otevře, ostatní aplikace se dočasně potlačí.  
Přes otevřenou aplikaci máte přístup k základním funkcím dané aplikace.

Zavření aplikace:

- 1 Krátce stiskněte fyzické tlačítko Domů pod středovým displejem.

### Rozbalení dlaždice v zobrazení aplikací

Rozbalování dílčího zobrazení:

- 1 Stiskněte tlačítko .
- > Rozbalí se dílčí zobrazení, přes které máte přístup k dalším aplikacím.

Zavření rozbaleného dílčího zobrazení:

- 1 Dílčí zobrazení lze zavřít dvěma způsoby.
  - Stiskněte tlačítko .



- Krátce klepněte na tlačítko Domů dole na středovém displeji.



Tlačítko Domů pro středový displej.

Stisknutím tlačítka Domů se kdykoliv můžete vrátit zpět na výchozí zobrazení.

## 4.2.7. Symbol na stavové liště středového displeje

Přehled symbolů, které lze zobrazovat na stavové liště dotykové obrazovky.

Na stavové liště se zobrazují probíhající činnosti a někdy také stav těchto činností. Ne všechny symboly se zobrazují stále z důvodu omezeného místa v poli. Pár příkladů.

Symbol	Popis
	Připojeno k síti.
LTE2G3G4G	Typ sítě.
R	Roaming je aktivován.
	Je připojeno zařízení Bluetooth.
	Informace odeslány z/do GPS.
15:45	Hodiny.
	Bezdrátové nabíjení telefonu.

## 4.2.8. Přesunutí aplikací na středovém displeji

Zobrazení aplikace tvoří čtyři dlaždice, na kterých můžete podle svého přání aplikace přesunovat a třídit. Když dlaždici rozbalíte, zpřístupníte aplikace, které nejsou zrovna zobrazeny.

Nově nainstalované aplikace se zobrazují v zobrazení aplikací.

- 1 Otevřete zobrazení aplikací.  
Stiskněte tlačítko .
- 2 Klepněte na aplikaci a podržte ji stisknutou.  
➤ Potom je můžete přesunout.
- 3 Přetáhněte aplikaci na požadované místo v zobrazení aplikací.

Potáhnutím přes obrazovku procházejte zobrazení nahoru nebo dolů.

 **Poznámka**

Dlaždice nemůžete nechat prázdnou bez aplikací.

 **Poznámka**

Tlačítka pro aplikace nelze umístit do již obsazených míst.

## 4.2.9. Zprávy na středovém displeji

Následující příklad ukazuje, jak se zprávy a notifikace mohou v různých situacích zobrazovat na středovém displeji.

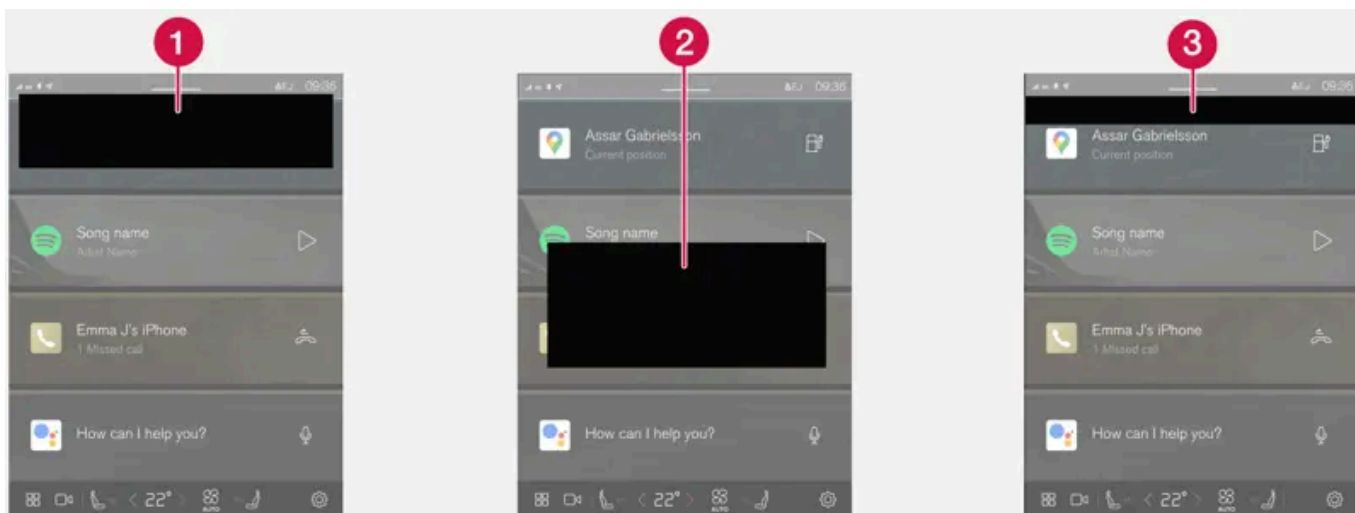

- 1 Zobrazí se nahoře na středovém displeji. Vyžaduje přímou akci a může obsahovat až tři tlačítka, které uživatel použije k vyřešení zprávy. Ignorujte přetáhnutím doprava nebo doleva - zpráva je následně uložena do zobrazení notifikací.
- 2 Zobrazuje se jako okno na středovém displeji a vyžaduje přímou akci. Může obsahovat 1–3 tlačítka pro akci.
- 3 Objeví se na pár sekund nahoře na středovém displeji. S touto notifikací nelze dělat nic. Nikam se neukládá.

---

## 4.2.10. Klávesnice na středovém displeji

Klávesnice na středovém displeji umožňuje zadávat údaje pomocí kláves. Na displej je také možné „kreslit“ písmena, čísla nebo slova rukou.

Na klávesnici lze zadávat slova nebo znaky, např. psát textové zprávy z vozidla, zadávat hesla nebo vyhledávat články v digitální uživatelské příručce.

Klávesnice se zobrazí pouze, když se znaky zadávají na obrazovce.



Stisknutím tohoto tlačítka klávesnici skryjete. Pokud to není možné, tlačítko se nezobrazí.

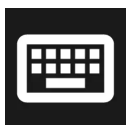

Stisknutím tohoto tlačítka můžete normálně zadávat text.



Stisknutím tohoto tlačítka nakreslíte znaky ručně.

Zadaný text potvrďte stisknutím potvrzovacího tlačítka nad klávesnicí. Vzhled tlačítka se může lišit v závislosti na kontextu.

### Zadávání slov nebo znaků rukou

- 1 Zadejte slovo nebo znak do pole pro ručně psaná písmena.
  - > Zobrazí se návrhy slov nebo znaků. Nejvhodnější se zobrazí v horní části seznamu.

#### **Důležité**

Nepoužívejte na obrazovku ostré předměty, které by ji poškrábaly.

- 2 Stisknutím položky ze seznamu můžete vybrat jiné slovo nebo znak. V opačném případě stačí chvíli počkat.
  - > Poté se slovo nebo znak zadá.

### Varianty písmen nebo znaků

Varianty písmen nebo znaků např. **é** nebo **è** lze zadat stisknutím a podržením písmene nebo znaku. Zobrazí se okno s dostupnými variantami a požadovanou variantu lze vybrat jedním stisknutím. Pokud není vybrána žádná varianta, použije se původní písmeno nebo znak.

## 4.2.11. Změna jazyka klávesnice na středovém displeji

Chcete-li umožnit přepínání mezi jednotlivými jazyky klávesnice, musíte nejdříve jazyky nastavit v části **Nastavení**.

### Přidávání a mazání jazyků v nastaveních

Klávesnice se automaticky nastaví na stejný jazyk, jako systémový jazyk. Jazyk klávesnice lze ručně přizpůsobit bez ovlivnění systémového jazyka.

- 1 Dole na středovém displeji klepněte na .
- 2 Klepněte na **Systém, Jazyky a zadávání, Klávesnice**.
- 3 Zvolte ze seznamu alespoň jeden jazyk.
  - Nyní můžete přímo z klávesnice pro zadávání textu přepínat mezi zvolenými jazyky.

Pokud v části **Nastavení** nebyly aktivně zvoleny žádné jazyky, klávesnice zůstane ve stejném jazyce jako je jazyk systému vozidla.

### Přepínání mezi různými jazyky na klávesnici



Pokud jste v části **Nastavení** zvolili několik jazyků, k přepínání mezi různými jazyky použijte tlačítko na klávesnici.

Chcete-li změnit jazyk klávesnice se seznamem:

- 1 Dlouze stiskněte tlačítko.
  - Otevře se seznam.
- 2 Zvolte požadovaný jazyk. Pokud vyberete více než čtyři jazyky, můžete procházet seznam z klávesnice.
  - Klávesnice je upravena pro zvolený jazyk a zobrazují se další navrhovaná slova.

Pokud chcete změnit jazyk klávesnice bez zobrazení seznamu:

- 1 Krátce stiskněte tlačítko.
  - Klávesnice se změní na další jazyk v seznamu bez zobrazení seznamu.

## 4.2.12. Datum a čas

Hodiny se zobrazují na středovém displeji. Zde se rovněž dá změnit datum a čas.

### Umístění hodin



Hodiny se nacházejí vpravo nahoře na stavové liště středového displeje.

### Nastavení data a času

- 1 Klepněte na  a potom na **Systém** a vyberte **Datum a čas**.
- 2 Zvolte požadované nastavení.

#### Automatické nastavení data a času

Datum a čas jsou standardně nastavovány automaticky. Časová zóna se standardně nastavuje automaticky na základě polohy vozidla.

Datum a čas upravíte manuálně tak, že zablokujete automatické nastavení data a času. Časovou zónu upravíte manuálně tak, že zablokujete nastavení automatické časové zóny. Dále si lze vybrat hodiny v režimu 24 nebo 12 hodin.

---

## 4.2.13. Navigování v uživatelské příručce na středovém displeji

Digitální uživatelskou příručku lze otevřít na středovém displeji.

Pokud chcete otevřít uživatelskou příručku, klepněte na  a potom na .

Informace v uživatelské příručce lze hledat různými způsoby.

# Obsah Uživatelské příručky

## Výchozí stránka



Klepnutím na symbol se vrátíte na výchozí stránku v uživatelské příručce.

## Kategorie

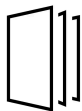

Články v příručce pro uživatele jsou strukturované do hlavních kategorií a podkategorií. Stejný článek se může nacházet v několika příslušných kategoriích, aby bylo možné jej snadněji vyhledat.

## Vizuální navigace

Přehledné obrázky k exteriéru a interiéru vozidla. Jednotlivé části jsou označeny funkčními body, přes které se dostanete k článkům o dané části vozidla.

### 1 Stiskněte **Exteriér vozu** nebo **Interiér vozu**.

- Zobrazí se obrázky exteriéru a interiéru s aktivními body. Přes aktivní body se dostanete k článkům o příslušné části vozidla. Pokud chcete procházet jednotlivé obrázky, potáhněte prstem vodorovně po obrazovce.

### 2 Klepněte na aktivní bod.

- Zobrazí se nadpis článku o daném místě.

### 3 Klepnutím na nadpis článek otevřete.

Pokud se chcete vrátit zpět stiskněte šipku Zpět.

## Quick guide

Informace, které vám pomohou seznámit se s nejčastěji používanými funkcemi ve vozidle.

## Video



Stisknutím symbolu zobrazíte stručná instruktážní videa pro jednotlivé funkce ve vozidle.

## Poznámky k verzi

Přečtěte si další informace o této verzi a provedených aktualizacích.

## Funkce vyhledávání

Klepnutím na vyhledávací pole v horní části uživatelské příručky otevřete funkci vyhledávání z výchozí stránky.

Použijte **Q** v horní části uživatelské příručky a otevře se funkce vyhledávání z jiných stránek.

**Obsah této příručky představuje stav uživatelské příručky v době tisku a v budoucích případech nemusí být zcela platný. Další informace naleznete na první straně, kde je uvedena kompletní poznámka o vyloučení odpovědnosti.**

---

## 4.3. Head-up displej

---

### 4.3.1. Head-up displej \*

Head-up displej může pomoci s jízdou tím, že promítá informace z displeje řidiče na čelní sklo, takže se řidič může soustředit na cestu.



Head-up displej promítá informace z displeje řidiče na čelní obrazovku před řidičem. Informace jsou vidět pouze z místa řidiče.

Příklady zobrazovaných informací:

- tempomat
- rychlost
- navigace
- telefonní hovor
- informace o dopravních značkách<sup>[1]</sup>
- varování

### Aktivace a deaktivace head-up displeje

- 1 Stiskněte tlačítko .
- 2 Zvolte **Ovládání**.
- 3 V části **Displeje** aktivujte resp. deaktivujte **Head-up displej**.

### **Poznámka**

Schopnost řidiče vidět informace na průhledovém displeji se zhorší

- při použití polarizovaných slunečních brýlí
- pokud řidič během jízdy nesedí uprostřed sedadla
- pokud na krycím skle zobrazovací jednotky leží předměty
- při nepříznivých světelných podmínkách.

### **Důležité**

Zobrazovací zařízení, ze kterého se promítají informace, se nachází na přístrojové desce. Aby nedošlo k poškození krycího skla zobrazovací jednotky, nepokládejte na krycí sklo žádné předměty a dávejte pozor, aby na toto sklo nic nespadlo.

### **Poznámka**

Osoby s jistými očními vadami mohou při sledování průhledového displeje cítit bolest hlavy a únavu.

\* Volitelná výbava/příslušenství.

<sup>[1]</sup> Tato funkce je dostupná pouze na některých trzích.

## 4.3.2. Nastavení head-up displeje \*

Upravte polohu, jas a natočení head-up displeje.

### Nastavení systému

Nastavení lze nadefinovat, když se vozidlo nastartuje a na čelním skle je zobrazen promítaný obraz.

- 1 Stiskněte tlačítko .
- 2 Zvolte **Ovládání**.
- 3 V části **Displeje** vyberte nastavení, které chcete upravit.

### Nastavení polohy resp. jasu

Informace na displeji jsou automaticky upravovány v závislosti na podmínkách osvětlení pozadí. Pokud se upraví jas ostatních displejů ve vozidle, má to vliv rovněž na tento jas.



Klikněte na nastavení, které chcete upravit.

- 1 K nastavení polohy resp. jasu můžete použít pravou klávesnici na volantu.

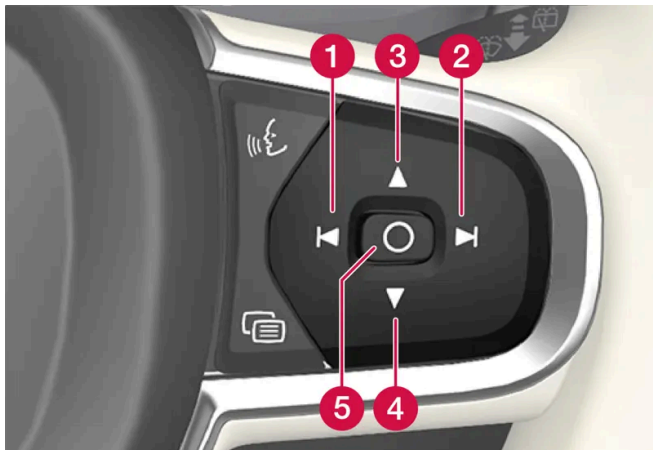

- 1 Snížení jasu
- 2 Zvýšení jasu
- 3 Zvýšení polohy
- 4 Snížení polohy
- 5 Potvrdí se

#### Otočení

Při výměně čelního skla nebo zobrazovací jednotky možná bude nutné displej otočit.

Klikněte na nastavení, které chcete upravit.

- 1 K otočení displeje můžete použít pravou klávesnici na volantu.

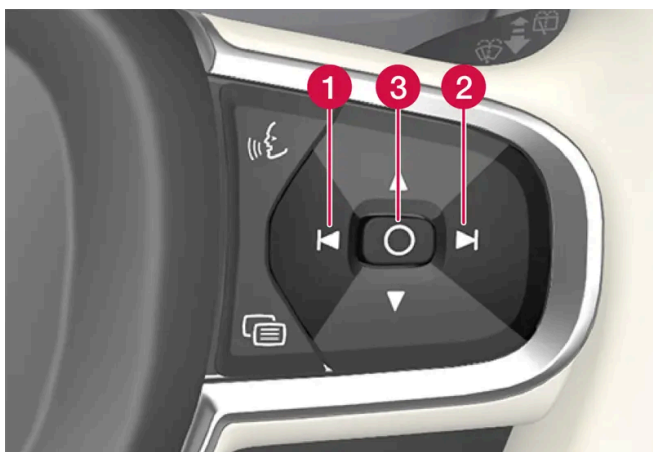

- 1 Otočení proti směru hodinových ručiček
- 2 Otočení po směru hodinových ručiček
- 3 Potvrdí se

\* Volitelná výbava/příslušenství.

---

### 4.3.3. Čištění head-up displeje \*

Opatrně otřete krycí sklo displeje čistým a suchým hadříkem s mikrovláken. V případě potřeby tkaninu z mikrovláken lehce navlhčete.

Nikdy nepoužívejte silné agresivní odstraňovače skvrn. Na obtížně odstranitelné skvrny můžete použít speciální čisticí prostředek, který můžete zakoupit u prodejců vozů Volvo.

\* Volitelná výbava/příslušenství.

---

### 4.3.4. Použití uložené polohy sedadla, vnějších zpětných zrcátek a head-up displeje \*

Pokud byly uloženy polohy elektricky ovládaného sedadla\*, vnějších zpětných zrcátek a head-up displeje\*, lze je aktivovat tlačítky paměti.<sup>[1]</sup>

#### Použití uloženého nastavení

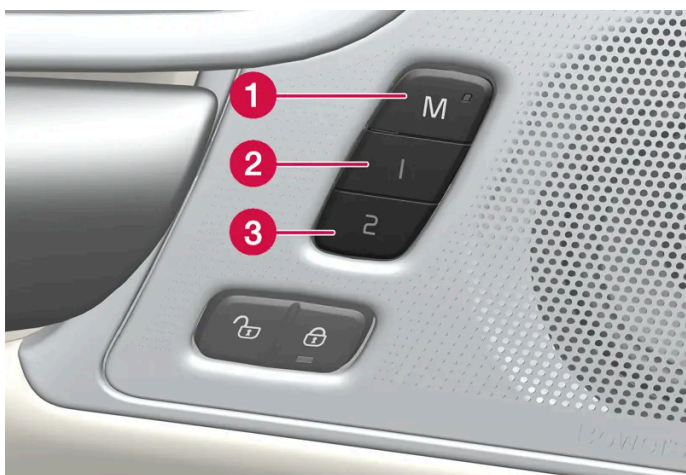

Uložené nastavení lze používat při otevřených nebo zavřených dveřích u předních sedadel:

## Otevřené předních dveří

- 1 Krátce stiskněte jedno z tlačítek paměti 1 (2) nebo 2 (3). Elektricky ovládané sedadlo, vnější zpětná zrcátka a head-up displej se posunou do poloh uložených v tlačítku příslušné paměti.

## Zavřené přední dveře

- 1 Podržte jedno z tlačítek paměti 1 (2) nebo 2 (3) stisknuté do doby, než se sedadlo, vnější zpětná zrcátka a head-up displej posunou do poloh uložených v tlačítku příslušné paměti.

Pokud tlačítko paměti uvolníte, pohyb sedadla, vnějších zpětných zrcátek a head-up displeje se zastaví.

### Varování

- Jelikož sedadlo řidiče lze nastavovat, i když je zapalování vypnuté, děti by ve vozidle nikdy neměly zůstat bez dozoru.
- Pohyb sedadla lze kdykoliv ZASTAVIT stisknutím jakéhokoliv tlačítka na panelu ovládání elektricky ovládaného sedadla.
- Nenastavujte sedadlo během jízdy.
- Při nastavování se pod sedadly nesmí nic nacházet.

\* Volitelná výbava/příslušenství.

<sup>[1]</sup> Poslední poloha se také automaticky uloží do profilu aktivního uživatele a použije se při příštím použití stejného profilu.

## 4.3.5. Uložení polohy sedadla, vnějších zpětných zrcátek a head-up displeje\*

Do tlačítek paměti můžete uložit polohu elektricky ovládaného sedadla\*, vnějších zpětných zrcátek a head-up displeje\*.<sup>[1]</sup>

Pomocí tlačítek paměti uložte dvě různé polohy pro elektricky ovládaná sedadla\*, vnější zpětná zrcátka a head-up displej\*. Tla-

čítka se nacházejí zevnitř na jedné nebo dvou\* předních dveřích.

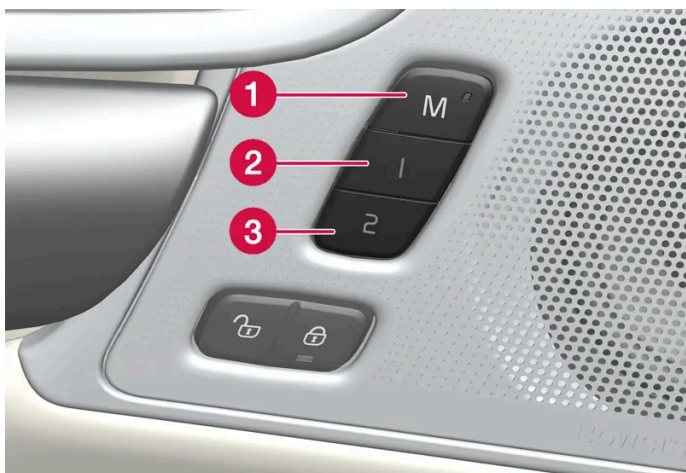

- 1 Tlačítko **M** pro uložení nastavení.
- 2 Paměťové tlačítko 1.
- 3 Paměťové tlačítko 2.

## Uložení polohy

- 1 Nastavte sedadlo, vnější zpětná zrcátka a head-up displej do požadované polohy.
- 2 Stiskněte a podržte tlačítko **M**. Rozsvítí se kontrolka v tlačítku.
- 3 Během tří sekund stiskněte a podržte tlačítko 1 nebo 2.
  - Jakmile se poloha uloží do tlačítka vybrané paměti, může se ozvat zvukový signál a kontrolka na tlačítku **M** zhasne.

Pokud do tří sekund nestisknete žádné tlačítko paměti, kontrolka **M** zhasne a nic se do paměti neuloží.

Před nastavením nové paměti se musí upravit sedadlo, vnější zpětná zrcátka nebo head-up displej.

### Poznámka

Uložené pozice jsou ukládány do aktivního profilu.

\* Volitelná výbava/příslušenství.

<sup>[1]</sup> Aktuální poloha se také automaticky uloží do profilu aktivního uživatele.

## 4.4. Symboly a zprávy

## 4.4.1. Zprávy pro BLIS\*

Na displeji řidiče lze zobrazit celou řadu zpráv týkajících se systému BLIS<sup>[1]</sup>. Pár příkladů.

Zpráva	Popis
Snímač mrtvého úhlu Nutný servis	Systém nefunguje, jak by měl. Měl by být kontaktován servis <sup>[2]</sup> .
Systém mrtvého úhlu vypnutý Přívěs připojen	Funkce BLIS a Cross Traffic Alert* jsou deaktivovány, jelikož k elektrické soustavě vozidla byl připojen přívěs.

Textová zpráva může být vymazána krátkým stisknutím tlačítka  uprostřed na klávesnici na volantu vpravo.

Pokud se objeví zpráva, kontaktujte servis - doporučujeme autorizovaný servis Volvo.



\* Volitelná výbava/příslušenství.

<sup>[1]</sup> Blind Spot Information

<sup>[2]</sup> Doporučujeme autorizovaný servis Volvo.

## 4.4.2. Symboly a zprávy pro elektronický systém řízení stability

Na displeji řidiče lze zobrazit celou řadu symbolů a zpráv týkajících se elektronického řízení stability (ESC<sup>[1]</sup>). Pár příkladů.

Symbol	Zpráva	Popis
	Svítící kontrolka po dobu cca. 2 sekund	Kontrola systému při startování motoru.
	Blikající kontrolka	Aktivuje se systém.
	ESC Nutný servis	Systém je vypnutý. Zastavte vozidlo na bezpečném místě. Vypnutím a opětovným spuštěním motoru zkontrolujte, zda byla chyba dočasná nebo zda přetrvává. Pokud problém přetrvává, kontaktujte servis - doporučujeme autorizovaný servis Volvo. S vozidlem lze jet, ale ESC nefunguje.





Textová zpráva může být vymazána krátkým stisknutím tlačítka  uprostřed na klávesnici na volantu vpravo.

Pokud se objeví zpráva, kontaktujte servis - doporučujeme autorizovaný servis Volvo.

<sup>[1]</sup> Electronic Stability Control

## 4.4.3. Symboly a zprávy pro Pilot Assist\*

Lze zobrazit celou řadu symbolů a zpráv týkajících se systému Pilot Assist<sup>[1]</sup>. Pár příkladů.

Symbol	Zpráva	Popis
	Symbol svítí. Pokud je před vozidlem vozidlo, s nímž se lze spárovat, rozsvítí se symbol vozidla.	Vozidlo si udržuje uloženou/zvolenou rychlost.
	Pilot Assist Nutný servis Symbol nesvítí	Systém nefunguje, jak by měl. Měl by být kontaktován servis. Funkce Pilot Assist je v pohotovostním režimu.
	Symbol volantu nesvítí	Znamená, že asistent řízení je deaktivován. Když volant svítí, pomáhá s řízením Pilot Assist.
	Symbol pro ruce na volantu	Systém nedokáže zjistit, zda má řidič ruce na volantu. Položte ruce na volant a řiďte vozidlo aktivně. Systém varuje ve čtyřech úrovních ve spojení se zvukovými signály. Pokud je třeba vozidlo zpomalit do zastavení, aktivují se výstražné blikáče.
	Snímač radaru vpředu Snímač je zablokován Viz Uživatelská příručka, Přední radar Seřízení nedokončeno nebo Přední kamera Seřízení nedokončeno	Vyčistěte přední část snímačů radarové jednotky.

Textová zpráva může být vymazána krátkým stisknutím tlačítka  uprostřed na klávesnici na volantu vpravo.





Pokud se objeví zpráva, kontaktujte servis - doporučujeme autorizovaný servis Volvo.

\* Volitelná výbava/příslušenství.

<sup>[1]</sup> V závislosti na trhu může tato funkce patřit do standardní nebo příplatkové výbavy.

## 4.4.4. Symboly a zprávy funkce Lane Assist

Na displeji řidiče lze zobrazit celou řadu symbolů a zpráv týkajících se systému (LKA<sup>[1]</sup>). Pár příkladů.

Symbol	Zpráva	Popis
	Systém podpory řidiče Omezená funkčnost Nutný servis	Systém nefunguje, jak by měl. Měl by být kontaktován servis <sup>[2]</sup> .
	Zablokovaný snímač čelního skla Viz Uživatelskou příručku	Schopnost kamery sledovat cestu před vozidlem je omezena.
 	Zasáhnete do řízení Lane Keeping Aid	Asistence řízení s funkcí nefunguje, pokud řidič nemá ruce na volantu. Postupujte podle pokynů a řiďte vozidlo.
	Systém udržení vozidla v jízdním pruhu není k dispozici	Asistence řízení není v současné době k dispozici. Pokud ikona po několika jízdních cyklech nezmizí, obraťte se na servis.

Textová zpráva může být vymazána krátkým stisknutím tlačítka  uprostřed na klávesnici na volantu vpravo.

Pokud se objeví zpráva, kontaktujte servis - doporučujeme autorizovaný servis Volvo.

<sup>[1]</sup> Lane Keeping Aid

<sup>[2]</sup> Doporučujeme autorizovaný servis Volvo.

## 4.4.5. Režim zobrazení pro asistenta jízdních pruhů

Asistent jízdních pruhů (LKA<sup>[1]</sup>) je vizualizován podle situace symboly na displeji řidiče.



Dále uvádíme několik příkladů kontrol a situací, kdy se zobrazují:

**K dispozici**



K dispozici – jedna z postranních čar symbolu je bílá.

Asistent jízdy v jízdní pruhu čte jednu z postranních čar jízdního pruhu.

## Není k dispozici



Není k dispozici - čáry jízdního pruhu na symbolu nesvítí.

Asistent jízdních pruhů nedokáže detekovat jízdní pruhy, pokud je rychlost příliš nízká nebo cesta příliš úzká.

## Indikace asistence při řízení/varování



Asistence při řízení/varování - čáry jízdního pruhu v symbolu jsou barevné.

Asistent jízdních pruhů indikuje, že systém vydává varování a/nebo se pokouší zajet s vozidlem zpět do jízdního pruhu.

[1] Lane Keeping Aid

## 4.4.6. Symboly a zprávy systému parkovací asistence\* a kamery parkovací asistence\*

Symboly a zprávy pro systém parkovací asistence a kameru parkovací asistence se mohou zobrazovat na displeji řidiče a/nebo na středovém displeji. Pár příkladů.

Symbol	Zpráva	Popis
	Pokud symbol nesvítí.	Snímače parkovacího asistenta pro couvání jsou <b>deaktivovány</b> , takže pro překážky/předměty nejsou vydávána zvuková varování a označení prostoru.
	Snímače systému parkovacího asistenta jsou zablokovány Musí se vyčistit	Minimálně jeden ze snímačů funkce je zablokovan - co nejdříve zkontrolujte a opravte.
	Systém parkovacího asistenta není k dispozici Nutný servis	Systém nefunguje, jak by měl. Měl by být kontaktován servis <sup>[1]</sup> .

Textová zpráva může být vymazána krátkým stisknutím tlačítka  uprostřed na klávesnici na volantu vpravo.

Pokud se objeví zpráva, kontaktujte servis - doporučujeme autorizovaný servis Volvo.



### **Varování**



Pokud se zobrazí tento symbol a je zapojen přívěs, stojan na jízdní kola nebo podobné zařízení, které je elektricky připojeno k vozidlu, věnujte couvání zvýšenou pozornost.

Pokud symbol zhasne, znamená to, že snímače parkovacího asistenta vzadu jsou **vypnuté**, a upozorňuje to na možnost překážek.

## Vadná kamera parkovací asistence

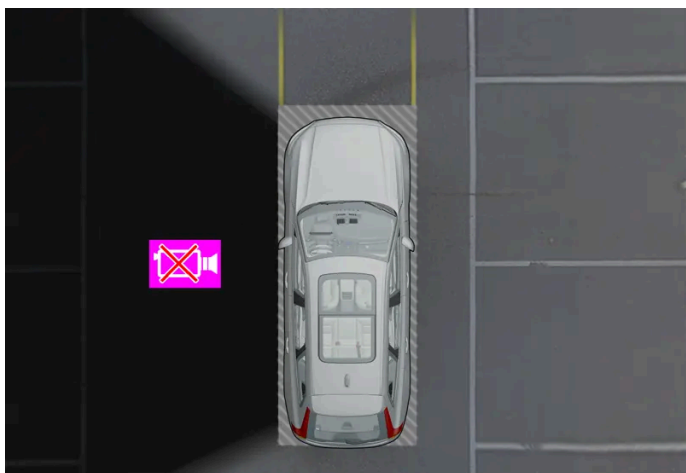

Příklad informující o nefunkčnosti levé kamery na vozidle.

Pokud je sektor kamery černý, znamená to, že kamera nefunguje.

Černý sektor kamery se zobrazí rovněž v následujících případech, ale **bez** symbolu nefunkční kamery:

- otevřené dveře
- otevřené dveře zavazadlového prostoru
- zasunuté zpětné vnější zrcátko.

\* Volitelná výbava/příslušenství.



[1] Doporučujeme autorizovaný servis Volvo.

## 4.4.7. Symbol na stavové liště středového displeje

Přehled symbolů, které lze zobrazovat na stavové liště dotykové obrazovky.

Na stavové liště se zobrazují probíhající činnosti a někdy také stav těchto činností. Ne všechny symboly se zobrazují stále z důvodu omezeného místa v poli. Pár příkladů.









Symbol	Popis
	Připojeno k síti.

Symbol	Popis
LTE2G3G4G	Typ sítě.
R	Roaming je aktivován.
	Je připojeno zařízení Bluetooth.
	Informace odeslány z/do GPS.
15:45	Hodiny.
	Bezdrátové nabíjení telefonu.













## 4.4.8. Indikační a varovné kontrolky

Indikační a výstražné systémy upozorní řidiče na skutečnost, že funkce je aktivována, systém funguje nebo došlo k závadě nebo vážné chybě.



### Červené symboly

	<p><b>Varování</b></p> <p>Červená varovná kontrolka se rozsvítí, pokud byla detekována závada, která by mohla mít vliv na bezpečnost nebo ovladatelnost vozidla. Na displeji řidiče se zároveň objeví vysvětlující text.</p> <p>Výstražný symbol se může rozsvítit také ve spojení s jinými kontrolkami.</p>
	<p><b>Kontrolka zapnutí bezpečnostního pásu</b></p> <p>Rozsvítí se nebo bliká, když někdo ve vozidle není připoután.</p>
	<p><b>Airbagy</b></p> <p>V některém z bezpečnostních systémů vozidla byla detekována chyba.</p> <p>Přečtěte si zprávu na displeji řidiče a kontaktujte servis. Doporučujeme, abyste kontaktovali autorizovaný servis Volvo.</p>
	<p><b>Závada v brzdovém systému</b></p> <p>V brzdové soustavě došlo k chybě.</p> <p>Přečtěte si zprávu na displeji řidiče a kontaktujte servis. Doporučujeme, abyste kontaktovali autorizovaný servis Volvo.</p>
	<p><b>Parkovací brzda</b></p> <p>Kontrolka svítí stále. Je aktivována parkovací brzda.</p> <p>Bliká: U parkovací brzdy došlo k chybě. Přečtěte si zprávu na displeji řidiče.</p>
	<p><b>Závady v elektrickém systému</b></p> <p>Došlo k chybě v elektrickém systému.</p> <p>Přečtěte si zprávu na displeji řidiče a kontaktujte servis. Doporučujeme, abyste kontaktovali autorizovaný servis Volvo.</p>
	<p><b>Vysoká teplota motoru</b></p> <p>Je příliš vysoká teplota motoru. Přečtěte si zprávu na displeji řidiče.</p>
	<p><b>Asistence při riziku kolize</b></p> <p>Varuje před nebezpečím nehody s jinými vozidly, chodci, cyklisty nebo velkými zvířaty.</p>
	<p><b>Nízký tlak oleje</b></p> <p>Tlak motorového oleje je příliš nízký. Ihned vypněte motor a zkontrolujte hladinu motorového oleje. V případě potřeby olej doplňte.</p> <p>Pokud se symbol rozsvítí a hladina oleje je v pořádku, přečtěte si zprávu na displeji a kontaktujte servis. Doporučujeme, abyste kontaktovali autorizovaný servis Volvo.</p>



## Žluté symboly

	<p><b>Informace</b></p> <p>Došlo k závadě v jednom ze systémů vozidla. Přečtěte si zprávu na displeji řidiče. Informační kontrolka se může rozsvítit také ve spojení s jinými kontrolkami.</p>
	<p><b>Závada v brzdovém systému</b></p> <p>V brzdové soustavě došlo k chybě. Přečtěte si zprávu na displeji řidiče.</p>
	<p><b>Porucha ABS</b></p> <p>Systém je vypnutý. Normální funkce brzdové soustavy zůstává zachována, avšak bez fungování ABS.</p>
	<p><b>Systém řízení emisí</b></p> <p>Závada systému emisí. Jeďte do servisu a nechte vozidlo zkontrolovat. Doporučujeme, abyste kontaktovali autorizovaný servis Volvo.</p>
	<p><b>Zadní světlo do mlhy</b></p> <p>Svíí zadní mlhové světlo.</p>
	<p><b>Systém tlaku vzduchu v pneumatikách</b></p> <p>Nízký tlak v pneumatikách.</p> <p>V případě závady v systému tlaku vzduchu v pneumatikách kontrolka nejdříve cca. jednu minutu bliká a potom se rozsvítí nepřerušovaně. Důvodem může být to, že systém nedokáže detekovat nebo varovat ohledně nízkého tlaku vzduchu v pneumatice.</p>
	<p><b>Závada v systému světlometů</b></p> <p>Došlo k závadě v systému světlometů. Přečtěte si zprávu na displeji řidiče.</p>
	<p><b>Asistent jízdy v jízdním pruhu zasahuje</b></p> <p>Asistent jízdy v jízdním pruhu zasahuje vlevo/vpravo.</p>
	
	<p><b>Porucha asistenta jízdy v jízdním pruhu</b></p> <p>V systému asistenta jízdy v jízdním pruhu došlo k poruše.</p>
	<p><b>Stabilizační systém</b></p> <p>Svíí stále: V systému došlo k závadě.</p> <p>Bliká: Systém je funkční.</p>
	<p><b>Asistence při riziku kolize Systém není k dispozici</b></p> <p>Systém asistence při riziku kolize není k dispozici, nebo je omezena jeho funkčnost.</p>











## Modré symboly

	<p><b>Aktivní dálkové světlometry</b></p> <p>Jsou aktivovány a svítí aktivní dálkové světlometry.</p>
	<p><b>Dálková světla</b></p> <p>Svíí dálkové světlometry.</p>

## Zelené symboly

	<p><b>Automatická brzda</b> Funkce je aktivována a je aktivována provozní nebo parkovací brzda.</p>
	<p><b>Přední mlhová světla</b> Svítil přední mlhová světla.</p>
	<p><b>Obrysová světla</b> Svítil obrysová světla.</p>
	<p><b>Levé a pravé směrové světlo</b> Používají se směrová světla.</p>



## Bílé/šedé symboly

	<p><b>Aktivní dálkové světlomety</b> Aktivní dálkové světlomety jsou aktivovány, ale nesvítil.</p>
	<p><b>Nelze najít klíč od vozidla.</b> Porucha při čtení klíče během startování. Položte klíč na symbol klíče v držáku nápojů a zkuste to znovu.</p>
	<p><b>Driver Alert</b> Funkce Driver Alert je aktivována.</p>
	<p><b>Teplotní příprava</b> Vyhřívání motoru a prostoru/teplotní příprava klimatizace pro vozidlo.</p>
	<p><b>Asistent jízdy v jízdním pruhu</b> Šedá čára: Asistent jízdy v jízdním pruhu je aktivován, ale nebyla rozpoznána čára na silnici. Bílá čára: Asistent jízdy v jízdním pruhu je aktivován a byla rozpoznána čára na silnici. Aby byl asistent jízdy v jízdním pruhu k dispozici, musí se navíc vozidlo pohybovat v rozmezí rychlosti 65–200 km/h (40–125 mil/h).</p>
	
	
	
	<p><b>Asistent jízdy v jízdním pruhu vypnutý</b> Asistent jízdy v jízdním pruhu je vypnutý.</p>
	<p><b>Dešťový senzor</b> Dešťový senzor je aktivován.</p>

## 4.4.9. Symboly a zprávy ovládání klimatu při parkování\*

Na displeji řidiče lze zobrazit celou řadu symbolů a zpráv týkajících se ovládání klimatu při parkování.

Na zařízení s aplikací Volvo Cars\* lze zobrazovat také zprávy související s ovládání klimatu při parkování.

Symbol	Zpráva	Popis
	Klima při parkování Nutný servis	Ovládání klimatu při parkování je vypojeno. Kontaktujte autoservis <sup>[1]</sup> a požádejte, aby funkci co nejdříve zkontrolovali.
	Klima při parkování dočasně není k dispozici	Ovládání klimatu při parkování je dočasně vypojeno.

\* Volitelná výbava/příslušenství.

<sup>[1]</sup> Doporučujeme autorizovaný servis Volvo.

## 4.4.10. Přehřátí motoru a hnacího systému

Za jistých podmínek, např. při sportovní jízdě v horách nebo v horkém počasí hrozí větší přehřátí motoru a hnacího ústrojí, a to především v případě, že je vůz velmi naložen.



- V případě přehřátí může dojít k dočasnému omezení výkonu motoru.
- Pokud jezdíte v horkém podnebí, sejměte přídatné světlomety z mřížky chladiče.
- Pokud je teplota v systému chlazení motoru příliš vysoká, rozsvítí se varovná kontrolka a na informačním displeji se zobrazí výstražná zpráva **Bezpečně zastavte Vysoká teplota motoru**. Bezpečně zastavte vůz a několik minut nechte motor běžet ve volnoběžných otáčkách, aby se ochladil.
- Pokud se zobrazí zpráva **Vypněte motor Vysoká teplota motoru** nebo **Vypněte motor Málo chladicí kapaliny**, zastavte vozidlo a vypněte motor.
- Pokud dojde k přehřátí převodovky, aktivuje se vestavěná ochrana. Rozsvítí se výstražný symbol a na displeji řidiče se ukáže zpráva **Zpomalte, aby klesla teplota Teplá převodovka** nebo **Bezpečně zastavte Horká převodovka Počkejte na ochlazení**. Postupujte podle doporučení a snižte rychlost nebo zastavte bezpečně vůz a nechte motor několik minut běžet ve volnoběžných otáčkách, aby převodovka mohla vychladnout.
- Pokud dojde k přehřátí, může dojít k dočasnému vypnutí klimatizace.
- Pokud jste vůz hodně zatěžovali, nevypínejte motor ihned po zastavení vozu.

### Poznámka

Je v pořádku, že chladič ventilátor motoru funguje jistou dobu po vypnutí motoru.

## Symboly na displeji řidiče

Obsah této příručky představuje stav uživatelské příručky v době tisku a v budoucích případech nemusí být zcela platný. Další informace naleznete na první straně, kde je uvedena kompletní poznámka o vyloučení odpovědnosti.



Symbol	Popis
	Vysoká teplota motoru. Postupujte podle dále uvedených doporučení.
	Nízká hladina, chladicí kapalina. Postupujte podle dále uvedených doporučení.
	Horká/přehřátá/studená převodovka. Postupujte podle dále uvedených doporučení.

## 4.4.11. Symboly a zprávy pro převodovku

Pokud v převodovce dojde k závadě, na displeji řidiče se rozsvítí kontrolka a zpráva.

### **Důležité**

Aby nedošlo k poškození komponentů hnacího systému, musí se zkontrolovat provozní teplota převodovky. Pokud hrozí nebezpečí přehřátí, na displeji řidiče se rozsvítí výstražný symbol a zobrazí se textová zpráva. Postupujte podle doporučení.

Symbol	Popis
	V převodovce došlo k chybě. Přečtěte si zprávu na displeji řidiče.
	Horká nebo přehřátá převodovka. Přečtěte si zprávu na displeji řidiče.
	Dočasná závada v hnacím ústrojí. Přečtěte si zprávu na displeji řidiče.

## 4.5. Rozpoznávání hlasu

### 4.5.1. Hlasové ovládání u služby Asistent Google

Asistent Google, který je integrován do vozidla, umožní využívat hlas k ovládní celé řady funkcí, např. systému řízení klimatu, navigace Google Maps, rádia FM\* a telefonu.



## Co je to asistent Google?

Asistent Google je digitální asistent, který umožní ovládat hlasem různé funkce ve vozidle a zajistit pomoc s dalšími věcmi, např. při vyhledávání informací, předpovědi počasí, při správě kalendáře Google atd.

Asistent rozumí přirozené řeči, nepotřebujete tedy žádné znalosti konkrétních povelů, aby systém prováděl různé věci. Dále lze se systémem volně mluvit a systém reaguje na požadavky nebo upozorňuje, pokud neporozuměl vyřčenému.

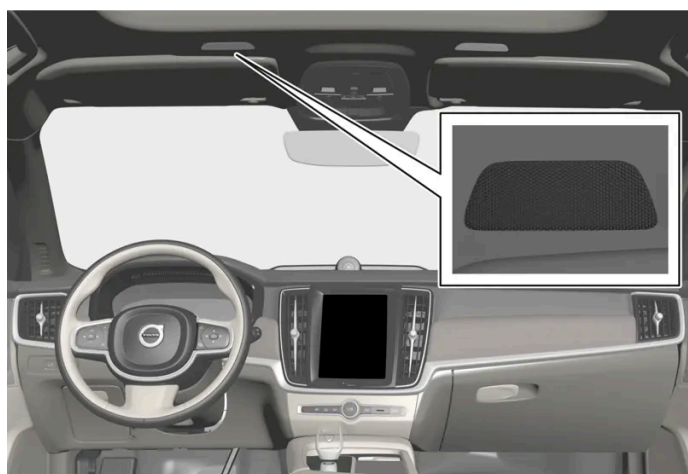

Mikrofon systému hlasového ovládání

## Které oblasti lze ovládat pomocí asistenta Google?

Kromě dotazu na asistenta na informace vyhledávané přes Google, vyhledávání předpovědi počasí nebo správu kalendáře Google<sup>[1]</sup> lze hlasovými povelů ovládat celou řadu funkcí ve vozidle. Zde patří:

- média
- Rádio FM \*
- telefon a textové zprávy<sup>[2]</sup>
- navigace přes Google Maps
- ovládání klimatizace

 **Poznámka**

Horší připojení k internetu může omezit počet dostupných funkcí.

 **Varování**

Za bezpečné řízení vozu a dodržování všech platných předpisů týkajících se provozu na komunikacích je vždy odpovědný řidič.

\* Volitelná výbava/příslušenství.

<sup>[1]</sup> Vyžaduje připojení k internetu.

<sup>[2]</sup> Textové zprávy lze diktovat jen u telefonů se systémem Android nebo iOS 13 nebo s novější verzí.

---

## 4.5.2. Použití systému rozpoznávání hlasu





Asistent Google umožní pomocí hlasového ovládání ovládat hlasem různé funkce ve vozidle nebo, například, požádat o jiné informace, např. o předpověď počasí.



## Spuštění asistenta Google

Asistenta Google lze spustit třemi způsoby:

- vyslovením hlasového povelu "Ok Google" nebo "Hey Google"<sup>[1]</sup>
- krátkým stisknutím tlačítka hlasového ovládání  na volantu
- klepnutím na mikrofon na středovém displeji .

System krátkým zvukovým signálem<sup>[2]</sup> a grafickým potvrzením na středovém displeji potvrdí, že je aktivní a poslouchá.

## Příklad ovládání pomocí systému rozpoznávání hlasu

Po spuštění systému lze jednotlivé požadavky vydávat volnou řečí. Zde uvádíme pár příkladů, jak používat hlasové ovládání.

- "Navigovat domů" - zobrazí se popis trasy na adresu, která je v systému Maps uložena jako výchozí adresa pro účet Google, který byl použit k přihlášení.
- "Přečíst mé zprávy" - přečte textové zprávy odeslané do telefonu.
- "Zvýšení teploty" - zvýší teplotu v prostoru pro cestující.
- "Přehrát hudbu" - přehraje hudbu z aplikace vybrané pro média.

Když jste přihlášení k účtu Google, znamená to, že asistent je více personalizovaný, když je vozidlo připojeno k internetu. Například lze volat kontakty uložené na adrese [contacts.google.com](https://contacts.google.com/) [https://contacts.google.com/] nebo se můžete ptát na záznamy v kalendáři Google.

**i** Poznámka

Google Assistant není dosud k dispozici ve všech jazycích. Bližší informace o dostupnosti najdete na [support.google.com](https://support.google.com/) [<https://support.google.com/>] nebo můžete zkusit jiný jazyk.

**i** Poznámka

Výše uvedené pokyny jsou obecné a zahrnují externí dodavatele. Dostupnost, postupy a funkcionality se mohou měnit nebo lišit.

[1] "Hey Google" funguje jen v určitých jazycích.

[2] Když se ke spuštění systému použije hlasový povel a uděláte pauzu před tím, než budete pokračovat, uslyšíte pouze zvukový signál.

## 4.6. Displeje a ovládací prvky u řidiče ve vozidlech s levostranným řízením

Zobrazí se přehled rozmístění displejů a ovládacích prvků poblíž řidiče.

### Volant a přístrojová deska

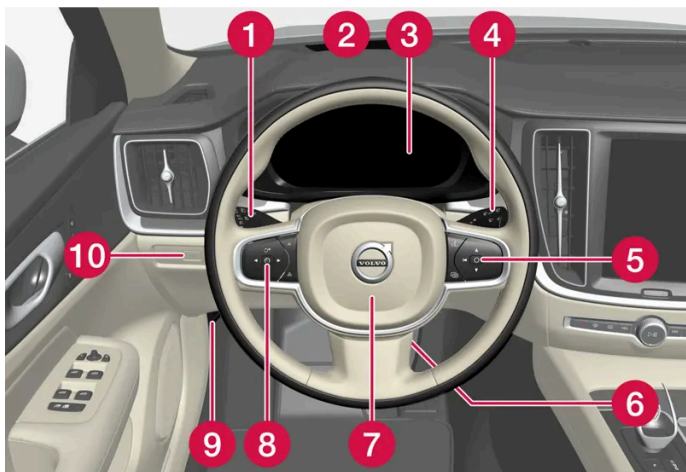

- 1** Obrysová světla, denní světla, potkávací světla, dálková světla, směrová světla, přední mlhová světla/zatáčecí světla\*, zadní mlhová světla, resetování dílčího počítadla kilometrů
- 2** Head-up displej\*
- 3** Displej řidiče
- 4** Stěrače a ostřikovače, dešťový senzor\*
- 5** Klávesnice na volantu vpravo
- 6** Nastavení volantu
- 7** Houkačka

Obsah této příručky představuje stav uživatelské příručky v době tisku a v budoucích případech nemusí být zcela platný. Další informace naleznete na první straně, kde je uvedena kompletní poznámka o vyloučení odpovědnosti.

- 8 Klávesnice na volantu vlevo
- 9 Otevírání kapoty
- 10 Odemykání/otevírání\*/zavírání\* dveří zavazadlového prostoru

## Stropní konzola

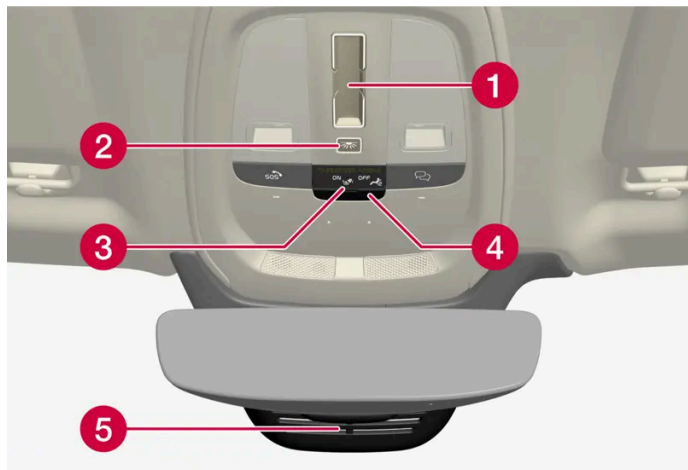

- 1 Panoramatická střecha\*
- 2 Přední čtecí lampičky a osvětlení interiéru
- 3 Displej ve střešní konzole, tlačítko SOS\*
- 4 Klapka pro SIM kartu
- 5 Manuální změna odrazivosti vnitřního zpětného zrcátka <sup>[1]</sup>

## Středová a tunelová konzola

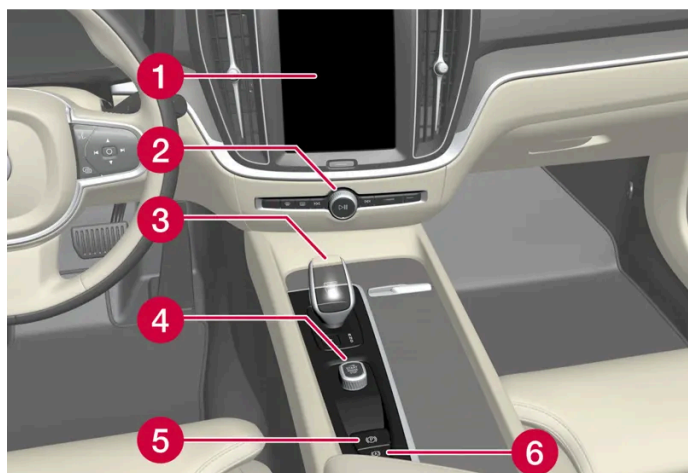

- 1 Středový displej
- 2 Výstražné blikače, odmrazování, média
- 3 Páka voliče
- 4 Startovací knoflík
- 5 Parkovací brzda
- 6 Automatické brzdění, když vozidlo stojí

## Dveře řidiče

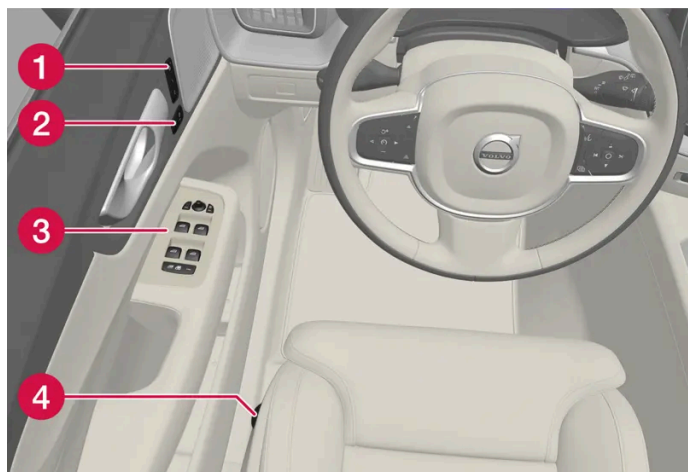

- 1 Paměti pro elektricky ovládané přední sedadlo\* a nastavení vnějších zpětných zrcátek a head-up displeje\*
- 2 Centrální zamykání
- 3 Elektricky ovládaná okna, vnější zpětná zrcátka a dětské pojistky\*
- 4 Nastavení předního sedadla

\* Volitelná výbava/příslušenství.

[1] Ve vozidlech s automatickým tlumením není ovládání manuálního tlumení k dispozici.

## 4.7. Displeje a ovládací prvky u řidiče ve vozidlech s pravostranným řízením

Zobrazí se přehled rozmístění displejů a ovládacích prvků poblíž řidiče.

### Volant a přístrojová deska

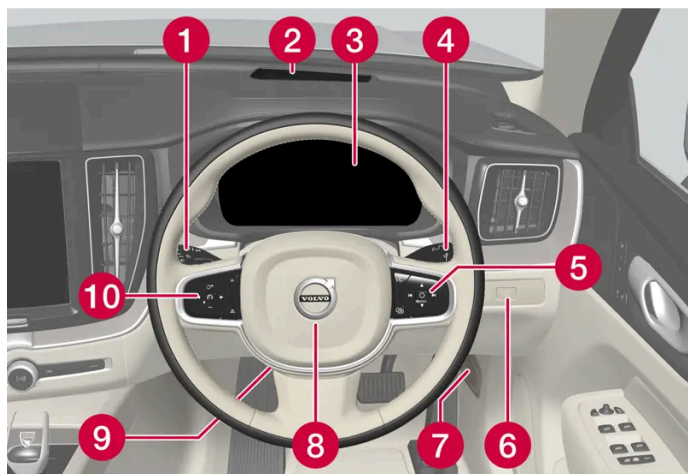



- 1 Obrysová světla, denní světla, potkávací světla, dálková světla, směrová světla, přední mlhová světla/zatáčecí světla\*, zadní mlhová světla, resetování dílčího počítadla kilometrů

Obsah této příručky představuje stav uživatelské příručky v době tisku a v budoucích případech nemusí být zcela platný. Další informace naleznete na první straně, kde je uvedena kompletní poznámka o vyloučení odpovědnosti.

- 2 Head-up displej\*
- 3 Displej řidiče
- 4 Stěrače a ostřikovače, dešťový senzor\*
- 5 Klávesnice na volantu vpravo
- 6 Odemykání/otevírání\*/zavírání\* dveří zavazadlového prostoru
- 7 Otevírání kapoty
- 8 Houkačka
- 9 Nastavení volantu
- 10 Klávesnice na volantu vlevo

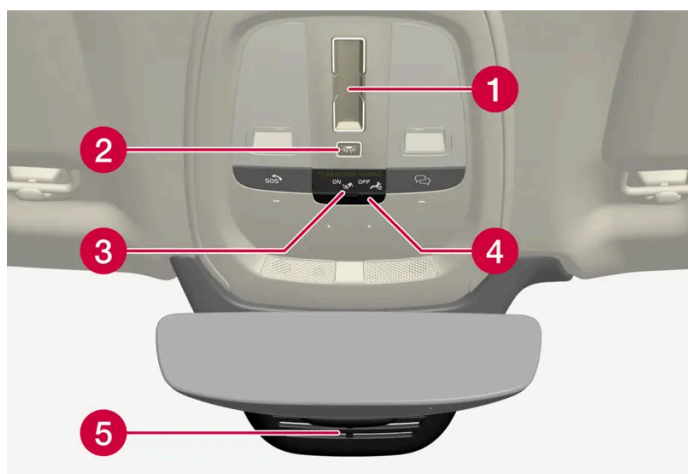
## Stropní konzola



- 1 Panoramatická střecha\*
- 2 Přední čtecí lampičky a osvětlení interiéru
- 3 Displej ve střešní konzole, tlačítko \*
- 4 Klapka pro SIM kartu
- 5 Manuální změna odrazivosti vnitřního zpětného zrcátka <sup>[1]</sup>

## Středová a tunelová konzola

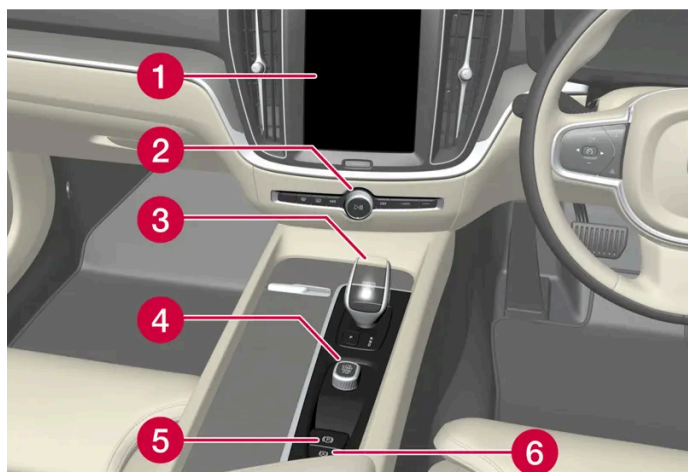

- 1 Středový displej

Obsah této příručky představuje stav uživatelské příručky v době tisku a v budoucích případech nemusí být zcela platný. Další informace naleznete na první straně, kde je uvedena kompletní poznámka o vyloučení odpovědnosti.

- 2 Výstražné blikáče, odmrazování, média
- 3 Páka voliče
- 4 Startovací knoflík
- 5 Parkovací brzda
- 6 Automatické brzdění, když vozidlo stojí

## Dveře řidiče

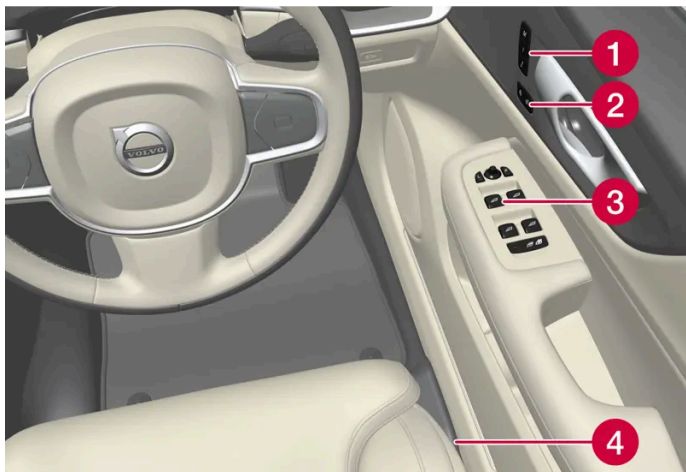

- 1 Paměti pro elektricky ovládané přední sedadlo\* a nastavení vnějších zpětných zrcátek a head-up displeje\*
- 2 Centrální zamykání, zpětná zrcátka
- 3 Elektricky ovládaná okna, elektrická dětská pojistka\*
- 4 Nastavení předního sedadla

\* Volitelná výbava/příslušenství.

[1] Ve vozidlech s automatickým tlumením není ovládání manuálního tlumení k dispozici.

## 5. Osvětlení

---

### 5.1. Osvětlení exteriéru

---

#### 5.1.1. Aktivní natáčecí světla \*

Aktivní natáčecí světla byla navržena tak, aby dále osvětila prostor při průjezdu v zatáčkách a na křižovatkách. Vozidla se světlometry LED <sup>[1]</sup> \* mohou být v závislosti na výbavě vybavena aktivními natáčecími světly.

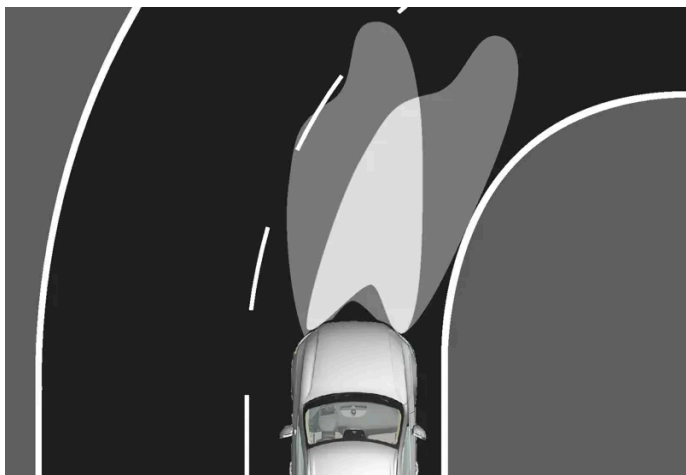

Osvětlení světlometry bez aktivních natáčecích světel (vlevo) a s aktivními natáčecími světly (vpravo).

Aktivní natáčecí světla následují pohyb volantu, dále osvětlují zatáčky a křižovatky a zlepšují tak výhled pro řidiče.

V případě poruchy se na displeji řidiče rozsvítí kontrolka  a současně se na displeji řidiče zobrazí vysvětlující zpráva.

Aktivní natáčecí světla se zapnou pouze při slabém denním světle, za tmy a když se otočný prstenec na páčkovém přepínači přepne do polohy **AUTO**. Dále se vozidlo musí pohybovat a musí být aktivována potkávácí světla.

\* Volitelná výbava/příslušenství.

<sup>[1]</sup> LED (Light Emitting Diode)

---

#### 5.1.2. Aktivní dálkové světlometry





Aktivní dálkové světlomety využívají kamerový snímač v horní hraně čelního skla. Kamerový snímač zaznamená světla vozidel v protisměru a zadní světla vozidel vpředu a potom přepne z dálkových světel na potkávací.



Symbol  označuje aktivní dálkové světlomety.

Tuto funkci lze spustit během jízdy za tmy, je-li rychlost vozidla cca. 20 km/h (cca. 12 mph) nebo vyšší. Tato funkce může rovněž zohlednit pouliční osvětlení. Pokud kamerový snímač nedetekuje protijedoucí vozidlo ani vozidlo vpředu, dálkové světlomety se přibližně na jednu sekundu znovu zapnou.

## Aktivace aktivních dálkových světlometů

Aktivní dálkové světlomety se aktivují a deaktivují otočením levého páčkového přepínače do polohy . Prstenec se potom vrátí do polohy **AUTO**. Pokud jsou aktivní dálkové světlomety aktivovány, symbol  na displeji řidiče se rozsvítí bíle. Pokud jsou aktivovány dálkové světlomety, symbol svítí modře.

Pokud jsou aktivní dálkové světlomety vypnuté a dálkové světlomety zapnuté, osvětlení okamžitě přepne na potkávací světla.

Aktivní dálkové světlomety není nutné opakovaně aktivovat po každém nastartování vozidla.

## Adaptivní funkce \*

Aktivní dálkové světlomety jsou vybaveny adaptivní funkcí<sup>[1]</sup>. V tomto případě, na rozdíl od běžného tlumení svitu svítí dálková světla po stranách vozidla pro protijedoucí vozidla nebo vozidla vzadu - ztlumí se pouze části světelného kužele, který směřuje přímo k vozidlu.

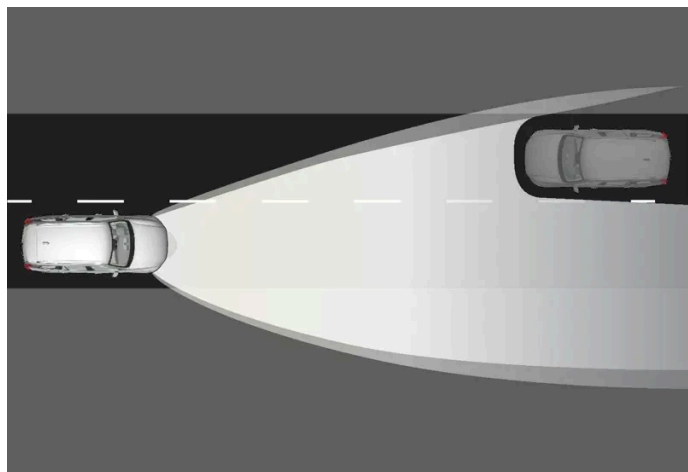

Adaptivní funkce: Potkávací světlomety svítí na vozidla jedoucí proti vám, dálkové světlomety svítí po obou stranách vozidla.



Dálkové světlomety jsou částečně ztlumeny, tzn. kužel světla svítí nepatrně více než potkávací světla, kontrolka  na displeji řidiče svítí modře.

Na dálnicích a při jízdě vysokou rychlostí může systém přepnout z adaptivní funkce na automatickou.

## Omezení aktivních dálkových světlometů

Kamerový snímač, ze kterého funkce vychází, má omezení.



Pokud se na obrazovce řidiče objeví tento symbol společně se zprávou **Aktivní dálková světla Nejsou dočasně k dispozici**, mezi dálkovými a potkávacími světly musíte přepínat ručně.



Totéž platí, pokud se tento symbol zobrazí společně se zprávou **Zablokovaný snímač čelního skla Viz Uživatelskou příručku**.

Může se stát, např. během husté mlhy nebo při silném dešti, že aktivní dálkové světlomety nebudou dočasně k dispozici. Jakmile budou aktivní dálkové světlomety opět k dispozici nebo jakmile senzory na čelním skle nebudou zablokovány, zpráva zhasne a znovu se rozsvítí aktivní dálkové světlomety.



### Varování

Aktivní světlomety pomáhají při příznivých podmínkách využít optimální tvar světelného kuželu.

Za manuální přepínání dálkových a potkávacích světla v případech, kdy to vyžaduje dopravní situace nebo počasí, je vždy odpovědný řidič.

\* Volitelná výbava/příslušenství.

<sup>[1]</sup> V závislosti na výbavě vozidla.

---

## 5.1.3. Použití směrových světla

Směrová světla se ovládají pomocí levého páčkového přepínače. Směrová světla zablikají třikrát nebo blikají nepřetržitě, a to podle toho, jak hodně se páčkový přepínač posune nahoru nebo dolů.

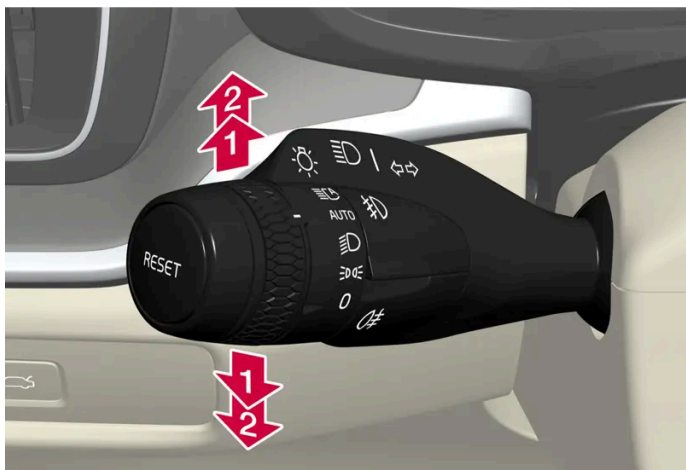

Ukazatele směru.

## Krátké zablikání

➔ Posuňte páčkový přepínač nahoru nebo dolů do první polohy a uvolněte jej. Směrová světla třikrát bliknou.

### *i* Poznámka

Tuto automatickou sekvenci blikání můžete zastavit tak, že páčkový přepínač okamžitě přesunete do opačného směru.

## Trvalé blikání

➔ Posuňte páčkový přepínač nahoru nebo dolů do krajní polohy.

Páčkový přepínač zůstane v této poloze a je možné jej z ní posunout ručně nebo automaticky pohybem volantu.

### *i* Poznámka

Pokud symbol směrových světel na displeji řidiče bliká rychleji než obvykle, zkontrolujte zprávu na displeji řidiče.

## 5.1.4. Brzdové světlo

Brzdové světlo se automaticky rozsvítí při brzdění.

Brzdové světlo se rozsvítí při sešlápnutí brzdového pedálu a když vozidlo brzdí automaticky některý ze systémů podpory řidiče.

## 5.1.5. Zadní světlo do mlhy

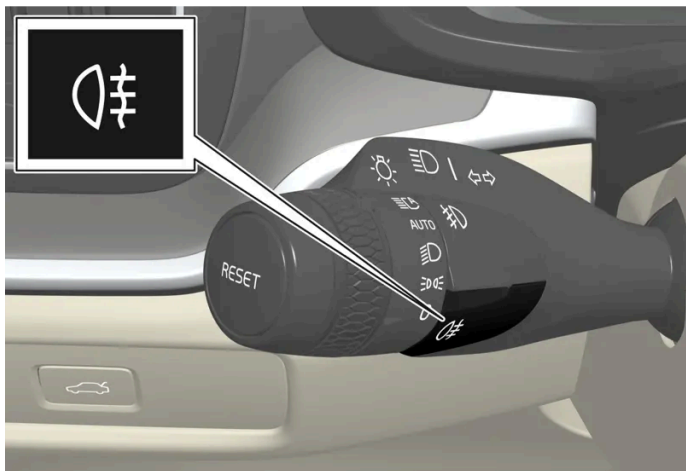

Zadní světlo do mlhy je výrazně silnější než běžná zadní světla. Zadní světlo do mlhy by se mělo používat pouze při snížené viditelnosti při mlze, sněžení, v kouři nebo prachu tak, aby ostatní účastníci silničního provozu byli včas upozorněni na vozidlo v protisměru.



Tlačítko pro zadní světlo do mlhy.

Zadní světlo do mlhy je světlo vzadu na vozidle na straně řidiče.

Zadní mlhové světlo lze zapnout pouze, když

- poloha zapalování II je aktivní a otočný prsteneček na páčkovém přepínači je v poloze **AUTO** nebo .
- poloha zapalování II je aktivní, kroužek na páčkovém přepínači je v poloze  a přední mlhová světla svítí.

Stisknutím tlačítka zapnete/vypnete světla. Jakmile se rozsvítí zadní mlhové světlo, rozsvítí se na displeji řidiče symbol .

Zadní mlhové světlo se automaticky vypne, když

- vozidlo je vypnuté nebo otočný prsteneček na páčkovém přepínači je v poloze **0**.
- je otočný prsteneček na páčkovém přepínači v poloze  a přední mlhová světla nesvítí.

### **Poznámka**

Předpisy týkající se použití zadních mlhových světel se v jednotlivých zemích liší.



## 5.1.6. Přední mlhová světla a natáčecí světla\*

Přední mlhová světla se aktivují manuálně, když jedete v mlze, a automaticky při couvání, kdy doplňují couvací světlo.

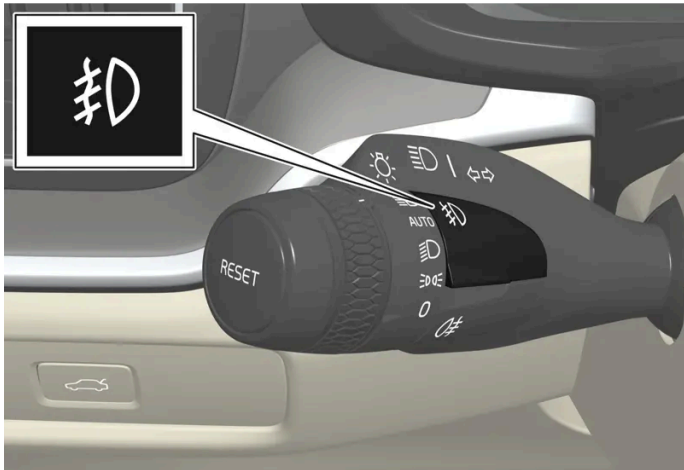
Pokud je vozidlo vybaveno natáčecími světly\*, přední mlhová světla se automaticky rozsvítí za tmy a při zhoršené viditelnosti za dne a osvětlí prostor diagonálně před vozidlem.



Tlačítko pro přední světla do mlhy.

Přední světla do mlhy lze zapnout pouze, pokud elektrický systém vozidla je v poloze zapalování II a pokud otočný prsteneček na páčkovém přepínači je v poloze AUTO,  nebo .

Pokud chcete funkci aktivovat nebo deaktivovat, klepněte na tlačítko. Symbol  na displeji řidiče se rozsvítí při zapnutí předních světel do mlhy.

Přední světla do mlhy automaticky zhasnou, pokud se vozidlo vypne, nebo pokud se otočný prsteneček na páčkovém přepínači přepne do polohy **0**.

 **Poznámka**

Předpisy týkající se použití zadních mlhových světel se v jednotlivých zemích liší.

## Natáčecí světla\*

Přední světla do mlhy mohou být vybavena natáčecími světly, která po jistou dobu osvětlí prostor napříč před vozidlem v prudké zatáčce ve směru natočení volantu nebo ve směru, ve kterém jsou aktivována směrová světla.

Tato funkce se aktivuje za tmy nebo při slabém denním světle, když je kolečko na páčkovém přepínači v poloze AUTO nebo  a vozidlo se pohybuje rychlostí pod cca. 30 km/h (cca. 20 mph).

Navíc se obě natáčecí světla rozsvítí společně se zpětným světlometem při couvání. Zhasnou, jakmile se vozidlo rozjede znovu dopředu.

\* Volitelná výbava/příslušenství.

## 5.1.7. Potkávací světla

Pokud je páčkový přepínač během jízdy v poloze **AUTO**, za tmy a při slabém denním světle se automaticky aktivují potkávací světla, pokud je elektrický systém vozidla v poloze zapalování II.



Otočný prstenec na páčkovém přepínači v poloze **AUTO**.

Je-li otočný kroužek na páčkovém přepínači v poloze **AUTO**, potkávací světla se rovněž aktivují, pokud:

- se aktivují přední mlhová světla\*
- se aktivuje zadní mlhové světlo
- se aktivují přední a zadní mlhová světla

Pokud se otočný prstenec na páčkovém přepínači nachází v poloze **☰D**, potkávací světla jsou aktivována vždy, když se elektrický systém vozidla nachází v poloze zapalování II.

#### **Detekce tunelů**

Vozidlo detekuje, pokud vjíždí do tunelu, a přepne z denních světel na potkávací světla.

Upozorňujeme, že detekce tunelů funguje pouze, pokud je kroužek na levém páčkovém přepínači v poloze **AUTO**.

\* Volitelná výbava/příslušenství.

---

## **5.1.8. Použití dálkových světel**

Dálková světla se ovládají levým páčkovým přepínačem. Dálková světla jsou nejsilnější světla na vozidla. Měla by se používat při jízdě za tmy, aby byla lepší viditelnost, a to tak, aby nebyli oslňováni ostatní účastníci silničního provozu.

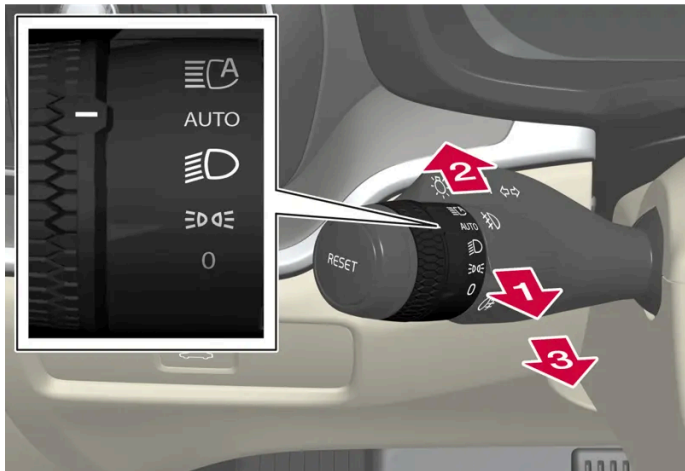

Páčkový přepínač na volantu s otočným prstencem.

## Světelná houkačka

- ➔ Přepněte páčkový přepínač lehce zpátky do polohy světelné houkačky. Dálková světla budou svítit, dokud páčkový přepínač neuvolníte.

## Dálková světla

- ➔ Dálkové světlomety lze aktivovat, pokud je otočný prsteneček na páčkovém přepínači na volantu v poloze **AUTO**<sup>[1]</sup> nebo . Dálkové světlomety aktivujete přesunutím páčkového přepínače dopředu.
- ➔ Deaktivujte přesunutím páčkového přepínače dozadu.

### Poznámka

Když jsou aktivována dálková světla, lze je deaktivovat přesunutím páčkového přepínače zpět do polohy **1** ➔ nebo **3** ➔.

Po zapnutí dálkových světel se na displeji řidiče aktivuje .

<sup>[1]</sup> Pokud jsou potkávací světlomety aktivovány.

## 5.1.9. Používání doprovodného osvětlení

Některá vnější světla je možné po uzamknutí vozu ponechat rozsvícená jako např. doprovodné osvětlení při odchodu od vozu.

Aktivace funkce:

Obsah této příručky představuje stav uživatelské příručky v době tisku a v budoucích případech nemusí být zcela platný. Další informace naleznete na první straně, kde je uvedena kompletní poznámka o vyloučení odpovědnosti.

- 1 Zkontrolujte, zda je vozidlo vypnuté.
  - 2 Přesuňte levý páčkový přepínač dopředu k přístrojové desce a uvolněte jej.
  - 3 Vystupte z vozu a zamkněte dveře.
- Symbol  na displeji řidiče se rozsvítí, čímž indikuje, že funkce je aktivována, a zapne se vnější osvětlení: Obrysová světla, dálková světla, osvětlení registrační značky a osvětlení ve venkovních klikách\*.

Doprovodné osvětlení se rozsvítí na cca. 60 sekund.

\* Volitelná výbava/příslušenství.

---

## 5.1.10. Úprava nastavení světlometů ze světlometů

Nastavení světlometů lze resetovat při změně z pravostranného provozu na levostranný a naopak. Tato funkce upravuje osvětlení čelních světlometů tak, aby se snížilo riziko oslnění vozidel v protisměru.

Chcete-li resetovat charakter svitu, pokračujte následovně:

- 1 Na středovém displeji stiskněte .
- 2 Potom klepněte na **Ovládání**.
- 3 Vyberte **Osvětlení** a aktivujte/deaktivujte **Pravostranný provoz/Levostranný provoz**.

---

## 5.1.11. Nouzová brzdová světla

Nouzová brzdová světla se aktivují v případě prudkého brzdění, aby upozornila ostatní vozidla vzadu. Brzdová světla blikají na rozdíl od běžného brzdění, kdy stále svítí.

Nouzová brzdová světla se rozsvítí při intenzivním brzdění nebo když se při vysokých rychlostech aktivuje systém ABS.

Poté, co řidič zpomalí a potom uvolní brzdu, brzdové světlo bude opět fungovat normálně a zhasne.

Současně se aktivuje výstražná funkce ukazatelů směru. Ty blikají, dokud řidič vozidlo znovu nezrychlí na vyšší rychlost, nebo dokud výstražné blikače nevypne.

## 5.1.12. Obrysová světla

Lze použít obrysová světla tak, aby ostatní účastníci silničního provozu viděli stojící nebo zaparkované vozidlo. Obrysová světla se zapíná otočným prstencem na páčkovém přepínači.



Otočný prstenek na páčkovém přepínači v poloze obrysových světel.

Otočte kroužek do polohy  - rozsvítí se obrysová světla (současně se zapne osvětlení registrační značky).

Pokud se elektrický systém vozidla nachází v poloze zapalování II, rozsvítí se místo předních obrysových světel denní světla. Pokud se kroužek nachází v této poloze, zadní obrysová světla svítí bez ohledu na to, v jaké poloze zapalování se nachází elektrický systém vozidla.

Pokud vozidlo stojí, ale motor běží, lze otočným prstencem přepnout do polohy  pro obrysová světla z jakékoliv jiné polohy a zapnout tak místo jiného osvětlení obrysová světla.

Pokud jedete déle než 30 sekund maximální rychlostí 10 km/h (cca. 6 mph) nebo pokud je rychlost větší než 10 km/h (cca. 6 mph), svítí denní světla. Řidič by měl ovládní otočit do jiné polohy než .

Pokud se otevřou dveře zavazadlového prostoru a venku je tma, rozsvítí se zadní obrysová světla (pokud již nesvítí), která varují účastníky silničního provozu vzadu za vozidlem. Přitom nezáleží, v jaké poloze je otočný prstenek, ani v jaké poloze je zapalování.

## Funkce adaptivních zadních světel

Zadní obrysová světla jsou vybavena adaptivní funkcí. Jas zadních obrysových světel se upravuje v závislosti na osvětlení okolí. Když je venku světlo, zadní obrysová světla svítí jasněji, aby ostatní vozy toto vozidlo lépe viděly. Když je venku tma, zadní obrysová světla svítí méně jasně, aby ostatní vozy nebyly oslňovány.

Adaptivní funkce nemá vliv na osvětlení registrační značky a osvětlení přívěsu.

## 5.1.13. Uvítací osvětlení

Při odemčení vozidla se rozsvítí uvítací osvětlení.

Během dne se aktivují obrysová světla, vnitřní stropní osvětlení, podlahové osvětlení a osvětlení zavazadlového prostoru. Při slabém denním světle a za tmy se aktivuje\* rovněž osvětlení registrační značky a osvětlení venkovních klik, přičemž zdroj osvětlení



se namíří k podlaze.

Pokud se neotevrou žádné dveře, osvětlení zůstane svítit cca. 2 minuty. Pokud se během aktivační doby otevrou dveře, čas, kdy svítí osvětlení interiéru a osvětlení venkovních klik\*, se prodlouží.

Funkci lze aktivovat a deaktivovat na středovém displeji.

\* Volitelná výbava/příslušenství.

---

## 5.1.14. Výstražná funkce ukazatelů směru

Výstražná funkce ukazatelů směrů varuje ostatní účastníky silničního provozu tím, že současně aktivuje všechny ukazatele směru na vozidle. Tuto funkci lze použít k varování v případě dopravních rizik.

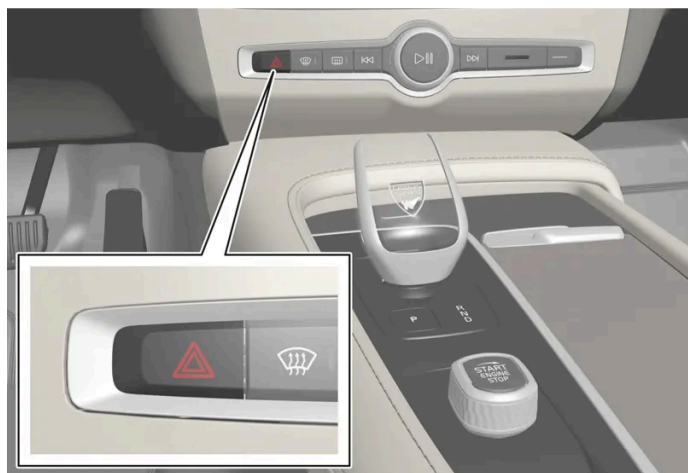

Tlačítko pro výstražnou funkci ukazatelů směru.

Stisknutím tlačítka aktivujete výstražnou funkci ukazatelů směru.

Výstražná světla se aktivují automaticky, jakmile vozidlo zabrzdí natolik intenzivně, že se aktivují nouzová brzdová světla a rychlost vozidla je nízká. Výstražná funkce ukazatelů směrů začne blikat poté, kdy přestanou blikat nouzová brzdová světla. Tato funkce se automaticky deaktivuje, pokud se vozidlo znovu rozjede, nebo se deaktivuje stisknutím tlačítka.

V případě kolize se automaticky aktivuje výstražná funkce ukazatelů směrů.

### Poznámka

Předpisy upravující použití výstražných blikáčů se mezi jednotlivými zeměmi mohou lišit.

---

## 5.1.15. Denní světla

Vozidlo obsahuje senzory, které detekují světelné podmínky v okolí. Světla pro denní svícení lze zapnout pouze, pokud je elektrický systém vozidla v poloze zapalování II a pokud je otočný prsteneček na spínači páky v poloze

Obsah této příručky představuje stav uživatelské příručky v době tisku a v budoucích případech nemusí být zcela platný. Další informace naleznete na první straně, kde je uvedena kompletní poznámka o vyloučení odpovědnosti.

0, ☰☷ nebo AUTO. V poloze AUTO světlomety při slabém slunečním svitu nebo za tmy automaticky přepnou na potkávací světla.



Otočný prstenek na páčkovém přepínači v poloze AUTO.

Pokud je otočný kroužek na páčkovém přepínači v poloze AUTO a vozidlo jede za denního světla, rozsvítí se denní světla (DRL<sup>[1]</sup>). Za tmy a při zhoršené viditelnosti vozidlo automaticky přepne z denních světel na potkávací světla. K přepnutí na potkávací světla dojde také v případě, kdy se aktivuje přední mlhové světlo\* a/nebo zadní mlhové světlo.

#### **Varování**

Tento systém pomáhá šetřit energii - nedokáže však určit v každé situaci, kdy je denní světlo příliš slabé nebo dostatečně silné, např. v mlze a dešti.

Odpovědnost za jízdu s vozem v souladu s platnými dopravními předpisy a se světly ve správné poloze nese vždy řidič.

<sup>[1]</sup> Daytime Running Lights

\* Volitelná výbava/příslušenství.

## 5.1.16. Kontrola světel přívěsu \*

Při připojování přívěsu zkontrolujte před odjezdem, zda jsou světla přívěsu funkční.

### Kontrola světel přívěsu \*

#### Automatická kontrola

Po elektrickém připojení přívěsu lze prověřit pomocí automatické aktivace světel, zda světla přívěsu fungují. Tato funkce pomáhá řidiči zkontrolovat ještě před tím, než se vozidlo rozjede, zda světla přívěsu fungují.

- 1 Je-li přívěs připojen k tažné tyči, na displeji řidiče se zobrazí zpráva **Kontrola svět. přívěsu Zkontrolovat světlo?**
- 2 Potvrďte zprávu stisknutím tlačítka **O** na klávesnici na volantu vpravo.

Obsah této příručky představuje stav uživatelské příručky v době tisku a v budoucích případech nemusí být zcela platný. Další informace naleznete na první straně, kde je uvedena kompletní poznámka o vyloučení odpovědnosti.

- > Spustí se kontrola světel.
- 3 Vystupte z vozidla, abyste zkontrolovali, zda světla fungují.
- > Všechna světla přívěsu začnou blikat - potom se světla postupně rozsvěćují.
- 4 Vizually zkontrolujte, zda na přívěsu fungují všechna světla.
- 5 Po chvíli všechna světla na přívěsu blikají znovu.
- > Kontrola je ukončena.

## Zadní mlhové světlo na přívěsu

Pokud se připojí přívěs, může se stát, že se na vozidle nerozsvítí zadní mlhové světlo. V tomto případě funkce zadního mlhového světla byla převedena pouze na přívěs. Proto v těchto případech při aktivaci zadního mlhového světla zkontrolujte s ohledem na bezpečnou jízdu, zda je přívěs vybaven zadním mlhovým světlem.

## Symbyly a zprávy na displeji řidiče

Pokud nefunguje jedna nebo více žárovek ve směrovém světle nebo brzdovém světle na přívěsu, na displeji řidiče se rozsvítí kontrolka a zpráva. Než se řidič rozjede, musí manuálně zkontrolovat ostatní světla na přívěsu.

Symbol	Zpráva
	Porucha pravého ukazatele směru přívěsu Porucha levého ukazatele směru přívěsu
	Porucha brzdového světla přívěsu

Pokud se spálí libovolné světlo ukazatelů směru přívěsu, symbol ukazatelů směru na displeji řidiče začne rovněž blikat rychleji než normálně.

\* Volitelná výbava/příslušenství.

## 5.2. Osvětlení interiéru

### 5.2.1. Osvětlení interiéru

Prostor pro cestující je vybaven několika druhy osvětlení, například, obecným vnitřním osvětlením, nastavitelným vnitřním osvětlením a čtecím osvětlením.

## Přední stropní osvětlení

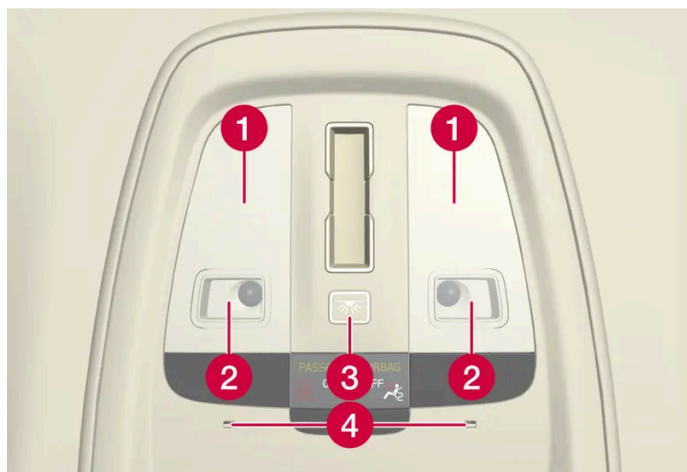

Osvětlení a ovládací prvky ve střešní konzole.

- 1 Celkové vnitřní osvětlení
- 2 Čtecí lampička
- 3 Tlačítko osvětlení a automatické osvětlení prostoru pro cestující
- 4 Náladová světla

### Čtecí osvětlení

Čtecí lampičky na stropní konzole se zapínají a vypínají krátkým jemným stlačením příslušné čtecí lampičky. Jas lze nastavit tak, že lampičku stisknete a podržíte stisknutou.

### Osvětlení interiéru

Osvětlení podlahy a celkové vnitřní osvětlení se zapíná nebo vypíná krátkým stisknutím tlačítka osvětlení prostoru pro cestující na střešní konzole.

### Automatické ovládání osvětlení prostoru pro cestující

Automatický systém se aktivuje a deaktivuje podržením tlačítka osvětlení prostoru pro cestující. Když tlačítko svítí

- bíle, automatický systém je aktivován
- oranžově, automatický systém je deaktivován.

Pokud je automatický systém aktivován, osvětlení prostoru pro cestující se zapíná výše uvedených způsobem.

Osvětlení prostoru pro cestující se rozsvítí, když

- se vozidlo odemkne
- se otevřou boční dveře.

Osvětlení prostoru pro cestující zhasne, když

- se vozidlo zamkne
- aktivuje se režim úspory baterie.

## Zadní stropní osvětlení\*

V zadní části vozidla je čtecí lampička, kterou lze použít rovněž k celkovému osvětlení.



Čtecí lampičky nad zadními sedadly.



Ve vozidlech s panoramatickou střechou\* se dvě sady lampiček nacházejí na každé straně střechy.

Čtecí lampičky se zapínají a vypínají krátkým jemným stlačením lampičky. Jas lze nastavit tak, že lampičku stisknete a podržíte stisknutou.

## Osvětlení schránky v palubní desce

Osvětlení schránky v palubní desce se zapíná nebo vypíná při otevření nebo zavření víka.

## Osvětlení zrcátka ve sluneční cloně\*

Osvětlení zrcátka ve sluneční cloně se zapíná a vypíná při otevření nebo zavření krytu.

## Osvětlení terénu\*

Osvětlení terénu se zapíná a vypíná při otevření resp. zavření příslušných dveří.

## Osvětlení zavazadlového prostoru

Osvětlení zavazadlového prostoru se zapíná nebo vypíná při otevření nebo zavření dveří zavazadlového prostoru.

## Osvětlení interiéru

Pomocí středového displeje můžete nastavit různé zdroje osvětlení uvnitř vozidla.

### Osvětlení schránek ve dveřích

Osvětlení úložných prostorů ve dveřích se rozsvítí, když se vozidlo odemkne, a zhasne, když se vozidlo zamkne. Jas lze přesně nastavit na středovém displeji.

### Osvětlení předního držáku nápojů v tunelové konzole \*

Osvětlení držáků nápojů vpředu se rozsvítí při odemknutí vozidla a zhasne při zamknutí vozidla. Jas lze přesně nastavit na středovém displeji.

\* Volitelná výbava/příslušenství.

---

## 5.2.2. Nastavení osvětlení interiéru

V závislosti na tom, jaká poloha zapalování je aktivována, svítí osvětlení ve vozidle různě. Vnitřní osvětlení můžete seřídit na středovém displeji.

### Nastavení osvětlení interiéru na středovém displeji

- 1 Na středovém displeji stiskněte .
- 2 Potom klepněte na **Ovládání**.
- 3 Upravte požadované nastavení osvětlení interiéru.

---

## 5.3. Nastavení funkcí světel na středovém displeji

Funkce osvětlení lze upravit a aktivovat na středovém displeji.

- 1 Na středovém displeji stiskněte .
- 2 Potom klepněte na **Ovládání**.
- 3 Upravte požadovanou funkci osvětlení interiéru nebo exteriéru.

---

## 5.4. Spínače světel

K ovládání vnitřního a venkovního osvětlení se používají různé ovládače osvětlení. Vnější osvětlení se aktivuje a nastavuje pomocí páčkového přepínače vlevo. Vnější a vnitřní osvětlení lze aktivovat a seřídit přes středový displej.





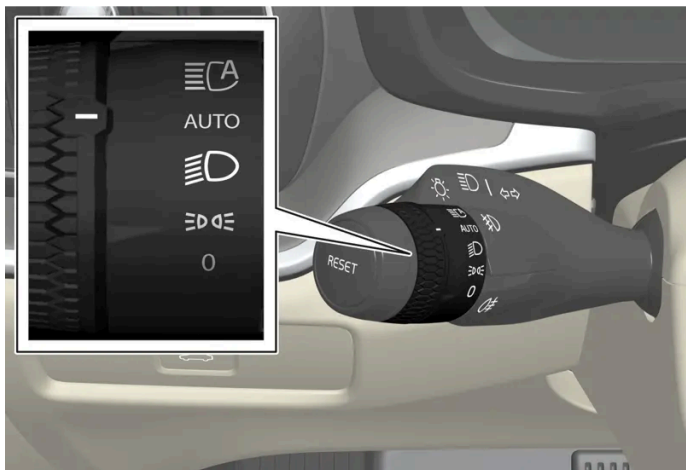

## Vnější osvětlení



Otočný kroužek na páčkovém přepínači vlevo.

Pokud se elektrický systém vozidla nachází v poloze zapalování II, v jednotlivých polohách otočného prstence jsou k dispozici následující funkce:

Poloha	Popis
	Denní světla. Lze použít světelnou houkačku.
	Denní světla a obrysová světla. Obrysová světla, když je vozidlo zaparkováno. <sup>[1]</sup> Lze použít světelnou houkačku.
	Potkávací světlomety a obrysová světla. Lze aktivovat dálkové světlomety. Lze použít světelnou houkačku.
<b>AUTO</b>	Přední denní světla a zadní obrysová světla za denního světla. Potkávací světla a obrysová světla při slabém denním svitu nebo za tmy nebo když jsou aktivována přední* nebo zadní mlhová světla. Aktivní dálkové světlomety lze aktivovat. Dálkové světlomety lze aktivovat, pokud jsou zapnuty potkávací světlomety. Lze použít světelnou houkačku.
	Aktivní hlavní světlomety svítí/nesvítí.

Společnost Volvo doporučuje používat během jízdy režim **AUTO**.

### **Varování**

Systém osvětlení vozidla není schopen v každé situaci určit, kdy je denní světlo příliš slabé nebo dostatečně intenzivní, např. za mlhy a deště.

Odpovědnost za jízdu s vozem v souladu s platnými dopravními předpisy a se světly ve správném stavu nese vždy řidič.

### **Poznámka**

Na vnitřní straně prosvětlovacích krytů vnějšího osvětlení, například světlometů a zadních světel, může dočasně docházet ke kondenzaci. To je naprosto v pořádku, všechna vnější světla jsou na tuto situaci nadimenzována. Po zapnutí světla se kondenzát z tělesa světla po jisté době odpaří.



## Vnější a vnitřní osvětlení

Vnější a vnitřní osvětlení můžete aktivovat na středovém displeji.

[1] Pokud vozidlo stojí, ale motor běží, lze otočným prstencem přepnout do polohy  z jakékoliv jiné polohy a zapnout tak místo jiného osvětlení obrysová světla.

\* Volitelná výbava/příslušenství.

---

## 6. Okna, sklo a zrcátka

### 6.1. Zpětná zrcátka

#### 6.1.1. HomeLink® \*

HomeLink®<sup>[1] [2]</sup> je programovatelný dálkový ovladač, který je integrován do elektrického systému vozidla. Může dálkově ovládat až tři různá zařízení, např. otevírání garážových vrat nebo systém alarmu, a tím nahradí dálková ovládání pro tato zařízení.

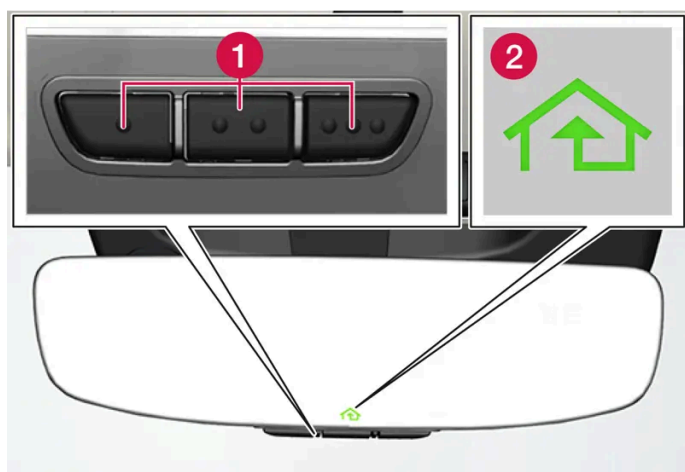

Obrázek je schématický - konkrétní verze se může lišit.

1 Programovatelná tlačítka

2 Kontrolka

Systém HomeLink® je integrován do vnitřního zpětného zrcátka a obsahuje tři programovatelná tlačítka a jednu kontrolku ve skle zrcátka.

#### **i** Poznámka

Původní dálková ovládání uložte, aby je bylo možné v budoucnu přeprogramovat (např. při změně na jiné vozidlo nebo při použití v jiném vozidle).

Dále naprogramování tlačítek doporučujeme vymazat, když se vozidlo prodává.

#### Další informace

Navštivte [homelink.com](http://homelink.com) nebo volejte 00 8000 466 354 65 (nebo volejte na speciálně zpoplatněné číslo +49 6838 907 277)<sup>[3]</sup>.

\* Volitelná výbava/příslušenství.

[1] Platí pro některé trhy.

[2] HomeLink a symbol domu HomeLink jsou registrované obchodní značky společnosti Gentex Corporation.

[3] Upozorňujeme, že u některých operátorů bezplatné číslo není k dispozici.

---

## 6.1.2. Vnitřní zpětné zrcátko a vnější zpětná zrcátka

Vnitřní zpětná zrcátka a vnější zpětná zrcátka mohou usnadnit řidiči výhled dozadu.

### Vnitřní zpětné zrcátko

Vnitřní zpětné zrcátko je vybaveno systémem HomeLink\* a automatickou změnou odrazivosti\*.

Vnitřní zpětné zrcátko se nastavuje manuálním nakloněním.

### Vnější zpětná zrcátka



#### Varování

Obě širokouhlá zrcátka jsou prohnutá a zajistí optimální výhled. Může se zdát, že předměty jsou dále, než se skutečně nacházejí.

Poloha zpětných zrcátek se nastavuje páčkou na ovládacím panelu na dveřích řidiče.

Existuje také celá řada automatických nastavení, které lze propojit s tlačítky paměťové funkce elektricky ovládaného sedadla\*.

\* Volitelná výbava/příslušenství.

---

## 6.1.3. Nastavení naklonění vnějších zpětných zrcátek

Aby byl zajištěn lepší výhled dozadu, vnější zpětná zrcátka se musí nastavit podle preferencí řidiče.

Existuje celá řada automatických nastavení, které lze propojit s tlačítky paměťové funkce elektricky ovládaného sedadla\*.

## Použití ovládacích prvků vnějších zpětných zrcátek

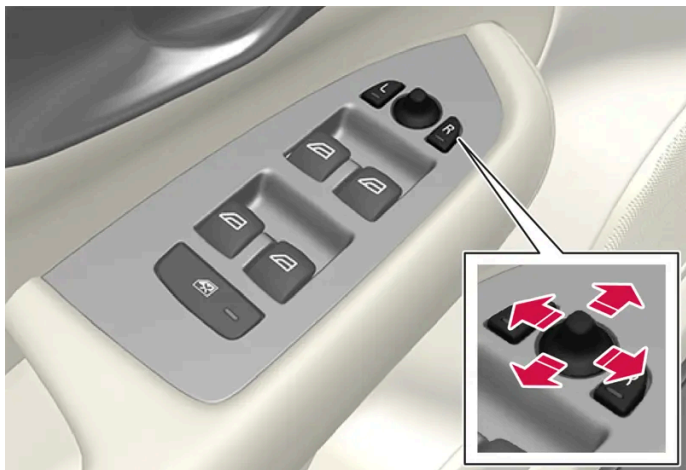

Ovládací prvky vnějších zpětných zrcátek.

Poloha zpětných zrcátek se nastavuje páčkou na ovládacím panelu na dveřích řidiče. Vozidlo musí být v režimu použití Komfort nebo v režimu vyšší úrovně.

- 1 Stiskněte tlačítko L pro levé vnější zpětné zrcátko nebo tlačítko R pro pravé vnější zpětné zrcátko. Kontrolka v tlačítku svítí.
- 2 Nastavte zrcátko ovládacím prvkem uprostřed.
- 3 Opět stiskněte tlačítko L nebo R. Kontrolka nesmí nadále svítit.

## Elektrické sklápění zpětných zrcátek\*

Při parkování/průjezdu úzkou oblastí mohou být zrcátka sklopena.

- 1 Současně stiskněte tlačítka L a R.
- 2 Uvolněte je přibližně po 1 sekundě. Zrcátka se automaticky zastaví po úplném přiklopení.

Současným stisknutím tlačítek L a R odklopte zrcátka. Zrcátka se automaticky zastaví ve vysunuté poloze podle předchozího nastavení.

## Automatické sklopení zrcátek při zamknutí\*

Když se vozidlo zamyká/odemyká pomocí klíče, zpětná zrcátka na dveřích se automaticky sklopí/vyklopí. Funkci lze deaktivovat prostřednictvím středového displeje.

### Poznámka

Pokud jsou zrcátka sklápěna manuálně pomocí tlačítek L a R a vozidlo je zamknuté, zrcátka se automaticky při odemknutí vozidla nevyklopí, i když to bylo takto nastaveno. V tomto případě se vyklopení musí provést ručně pomocí tlačítek L a R.

## Resetování do neutrální polohy

Zrcátka, která byla vyklopena v důsledku externích vlivů (např. přimrznutí ve sklopené poloze a následné ruční vyklopení), se musí elektronicky vrátit do výchozí polohy. Jinak elektrické sklápění a vyklápění\* nebude fungovat správně.

- 1 Současným stisknutím tlačítek L a R sklopte zrcátka.
- 2 Současným stisknutím tlačítek L a R vyklopte zrcátka.
- 3 Výše uvedený postup v případě potřeby opakujte.

Zrcátka se vrátí zpět do neutrální polohy a elektrické sklápění a vyklápění je opět funkční.

## Naklonění při parkování<sup>[1]</sup>

Zpětné zrcátko na dveřích si řidič může naklonit dolů, aby, například při parkování, viděl hranu cesty.

- 1 Zařaďte zpátečku a stiskněte tlačítko L nebo R.

Upozorňujeme, že se tlačítko musí stisknout dvakrát. Jakmile se vnější zrcátko sklopí, tlačítko bliká. Když se zařadí zpětný chod, zpětné zrcátko na dveřích se automaticky vrátí do původní polohy.

## Automatické naklonění při parkování<sup>[1]</sup>

U tohoto nastavení se vnější zpětná zrcátka automaticky sklopí dolů při zařazení zpětného chodu. V předvolbě je sklopená poloha a toto nastavení nelze změnit.

- 1 Na středovém displeji stiskněte .
- 2 Stiskněte tlačítko **Ovládání**.
- 3 Pod položkou **Sklopení vnějších zrcátek při couvání** zvolte požadované nastavení.

Pokud dvakrát stisknete tlačítko L nebo R, vnější zpětná zrcátka se vrátí zpět do své původní polohy.

\* Volitelná výbava/příslušenství.

[1] Pouze v kombinaci s elektricky ovládaným sedadlem s tlačítky paměť\*.

## 6.1.4. Nastavení změny odrazivosti zpětného zrcátka

Jasně světlo zezadu se může odrážet ve zpětných zrcátkách a oslnit řidiče. Pokud vás světlo zezadu ruší, změňte odrazivost zpětného zrcátka.

### Manuální změna odrazivosti

Vnitřní zpětné zrcátko lze ztlumit pomocí ovládacího prvku na spodní hraně zrcátka.



**1** Manuální nastavení odrazivosti.

- 1 Změňte odrazivost pohybem ovládacího prvku směrem do prostoru pro cestující.
- 2 Návrat do normální polohy se provádí pohybem ovládacího prvku k čelnímu oknu.

Ve vozidlech s manuální změnou odrazivosti není automatická\* změna odrazivosti k dispozici.

## Automatická změna odrazivosti \*

Pokud zezadu svítí jasné světlo, když je například venku tma nebo třeba při jízdě v tunelu, když je osvětlení omezeno, odrazivost zpětných zrcátek se automaticky ztlumí.

Na středovém displeji lze nastavit zda automatická změna odrazivosti má či nemá být během jízdy aktivní.

- 1 Na středovém displeji stiskněte .
- 2 Stiskněte tlačítko **Ovládání**.
- 3 Pod položkou **Automatická změna odrazivosti zrcátek** zvolte požadované nastavení.

Odrazivost se mění automaticky pomocí snímačů světla na vnitřním zpětném zrcátku.

### Poznámka

Pokud jsou senzory zablokovány např.parkovací lístky, transpondéry, slunečními clonami nebo předměty na sedadle či v zavazadlovém prostoru a světlo se k senzorům nedostane, sníží se funkčnost změny odrazivosti zpětného zrcátka.

\* Volitelná výbava/příslušenství.

## 6.1.5. Použití uložené polohy sedadla, vnějších zpětných zrcátek a head-up displeje \*

Pokud byly uloženy polohy elektricky ovládaného sedadla\*, vnějších zpětných zrcátek a head-up displeje\*, lze je aktivovat tlačítky paměti.<sup>[1]</sup>

### Použití uloženého nastavení

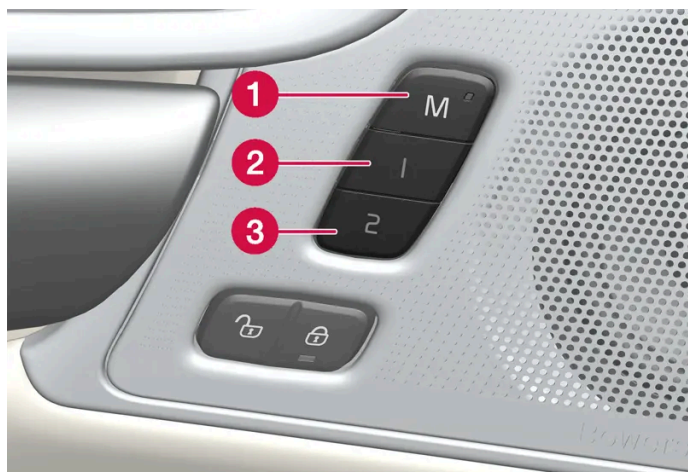

Uložené nastavení lze používat při otevřených nebo zavřených dveřích u předních sedadel:

#### Otevřené předních dveří

- 1 Krátce stiskněte jedno z tlačítek paměti 1 (2) nebo 2 (3). Elektricky ovládané sedadlo, vnější zpětná zrcátka a head-up displej se posunou do poloh uložených v tlačítku příslušné paměti.

#### Zavřené přední dveře

- 1 Podržte jedno z tlačítek paměti 1 (2) nebo 2 (3) stisknuté do doby, než se sedadlo, vnější zpětná zrcátka a head-up displej posunou do poloh uložených v tlačítku příslušné paměti.

Pokud tlačítko paměti uvolníte, pohyb sedadla, vnějších zpětných zrcátek a head-up displeje se zastaví.

#### Varování

- Jelikož sedadlo řidiče lze nastavovat, i když je zapalování vypnuté, děti by ve vozidle nikdy neměly zůstat bez dozoru.
- Pohyb sedadla lze kdykoliv ZASTAVIT stisknutím jakéhokoliv tlačítka na panelu ovládání elektricky ovládaného sedadla.
- Nenastavujte sedadlo během jízdy.
- Při nastavování se pod sedadly nesmí nic nacházet.

\* Volitelná výbava/příslušenství.

<sup>[1]</sup> Poslední poloha se také automaticky uloží do profilu aktivního uživatele a použije se při příštím použití stejného profilu.

## 6.1.6. Uložení polohy sedadla, vnějších zpětných zrcátek a head-up displeje \*

Do tlačítek paměti můžete uložit polohu elektricky ovládaného sedadla \*, vnějších zpětných zrcátek a head-up displeje \*. <sup>[1]</sup>

Pomocí tlačítek paměti uložte dvě různé polohy pro elektricky ovládaná sedadla \*, vnější zpětná zrcátka a head-up displej \*. Tla-



čítka se nacházejí zevnitř na jedné nebo dvou\* předních dveřích.

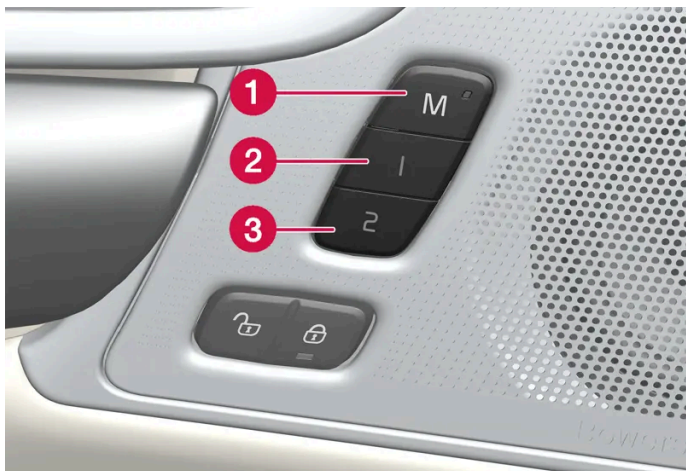

- 1 Tlačítko **M** pro uložení nastavení.
- 2 Paměťové tlačítko 1.
- 3 Paměťové tlačítko 2.

## Uložení polohy

- 1 Nastavte sedadlo, vnější zrcátka a head-up displej do požadované polohy.
- 2 Stiskněte a podržte tlačítko **M**. Rozsvítí se kontrolka v tlačítku.
- 3 Během tří sekund stiskněte a podržte tlačítko 1 nebo 2.
  - Jakmile se poloha uloží do tlačítka vybrané paměti, může se ozvat zvukový signál a kontrolka na tlačítku **M** zhasne.

Pokud do tří sekund nestisknete žádné tlačítko paměti, kontrolka **M** zhasne a nic se do paměti neuloží.

Před nastavením nové paměti se musí upravit sedadlo, vnější zrcátka nebo head-up displej.

### Poznámka

Uložené pozice jsou ukládány do aktivního profilu.

\* Volitelná výbava/příslušenství.

<sup>[1]</sup> Aktuální poloha se také automaticky uloží do profilu aktivního uživatele.

## 6.1.7. Aktivace a deaktivace vyhřívaného zadního okna a zpětných zrcátek

Obsah této příručky představuje stav uživatelské příručky v době tisku a v budoucích případech nemusí být zcela platný. Další informace naleznete na první straně, kde je uvedena kompletní poznámka o vyloučení odpovědnosti.

Vyhřívání zadního okna a vnější zpětná zrcátka umožní rychlé odstranění zamlžení a námrazy z okna a zrcátek.

## Aktivace a deaktivace vyhřívání zadního okna a zpětných zrcátek ze středové konzoly

Na středové konzole se nachází fyzické tlačítko pro rychlý přístup k vyhřívání zadního okna a zpětným zrcátkům.



Fyzické tlačítko na středové konzole.

- 1 Stiskněte tlačítko.
  - > Vyhřívání zadního okna a zpětná zrcátka na dveřích se aktivují/deaktivují a tlačítko se rozsvítí/zhasne.

## Aktivace a deaktivace vyhřívání zadního okna a zpětných zrcátek ze středového displeje

- 1 Zobrazení klimatu na středovém displeji otevřete poklepnutím na tlačítko teploty na středovém displeji dole uprostřed.



Klepněte na tlačítko vyhřívání zadního okna a zpětných zrcátek.

- > Vyhřívání zadního okna a zpětná zrcátka na dveřích se aktivují/deaktivují a tlačítko se rozsvítí/zhasne.

---

## 6.1.8. Aktivace a deaktivace automatického spuštění vyhřívání zadního okna a vnějších zpětných zrcátek

Vyhřívání zadní okna a vnější zpětná zrcátka umožní rychlé odstranění zamlžení a námrazy z okna a zrcátek.

Je možné nastavit, zda se automatické spuštění vyhřívání zadního okna a zpětných zrcátek má aktivovat/deaktivovat, když je řidič ve vozidle při nastartování vozidla.<sup>[1]</sup> Je-li automatické spuštění aktivováno, elektrický ohřev se spustí, když hrozí riziko zamlžení nebo namrznutí skla. Vyhřívání se vypne automaticky, pokud je čelní sklo/okno dostatečně teplé a led resp. zamlžení zmizí.

- 1 Zobrazení klimatu na středovém displeji otevřete poklepáním na tlačítko teploty na středovém displeji dole uprostřed.
- 2 Stiskněte tlačítko •••
- 3 Zvolte požadované nastavení pod položkou **Automatické odmrazování vzadu**, pokud chcete aktivovat/deaktivovat automatické spuštění vyhřívání zadního okna a zpětných zrcátek.

<sup>[1]</sup> Režim Jízda

---

## 6.2. Čelní sklo a zadní okno

---

### 6.2.1. Poškozené čelní sklo

Poškozené čelní sklo se musí co nejdříve opravit. Drobné poškození např. kamínky lze často opravit bez toho, že by se muselo měnit celé čelní sklo. Společnost Volvo doporučuje, abyste v případě poškození čelního skla kontaktovali autorizovaný servis Volvo.

#### Drobné poškození skla

Poškození opravte, pokud možno, do 24 hodin, abyste zabránili zhoršení situace. V případě drobného poškození čelního skla může poškozené místo na čelním skle až do opravy chránit před prachem a nečistotami ochranná nálepka na čelní sklo.

#### Rozsáhlé poškození čelního skla

V případě rozsáhlého poškození čelního skla se musí vyměnit celé čelní sklo.



#### Varování

Nejezděte s vozidlem, pokud došlo k rozsáhlému poškození čelního skla. Poškození se může rychle zhoršit, čímž se řidiči omezí výhled a s vozidlem nebude možné jet bezpečně.

### Výměna čelního skla

Nové čelní sklo a jeho montáž musí splňovat požadavky, které společnost Volvo klade na bezpečnost a kompatibilitu s funkcemi vozidla. Společnost Volvo doporučuje měnit čelní sklo v autorizovaném servisu Volvo.

#### Výměna čelního skla ve vozidle s head-up displejem \*

Ve vozidlech s head-up displejem se používá speciální čelní sklo, které umožní zobrazení promítaného obrazu. Při výměně čelního skla se musí použít správný typ čelního skla, který umožní fungování head-up displeje.

\* Volitelná výbava/příslušenství.

---

## 6.2.2. Lišty stěračů a kapalina ostřikovačů

Stěrače společně s kapalinou do ostřikovačů mají za úkol zlepšit výhled a svícení světlometů.

V chladném počasí jsou lišty stěračů vyhřívány\* automaticky, čímž se zlepší jejich vlastnosti v zimě a brání se zamrznutí kapaliny do ostřikovačů.

Pokud zbývá cca. 1 litr (1 kvarta) kapaliny do ostřikovače, na displeji řidiče se zobrazí informace o tom, že se musí doplnit do ostřikovače kapalina.

\* Volitelná výbava/příslušenství.

---

## 6.2.3. Použití stěrače a ostřikovače zadního okna

Ostřikovač a stěrač zadního okna mají za úkol čistit zadní okno. Stírání/ostřikování se spustí a nastavení se změní pomocí páčkového přepínače na volantu vpravo.

### Aktivace stěrače a ostřikovače zadního okna

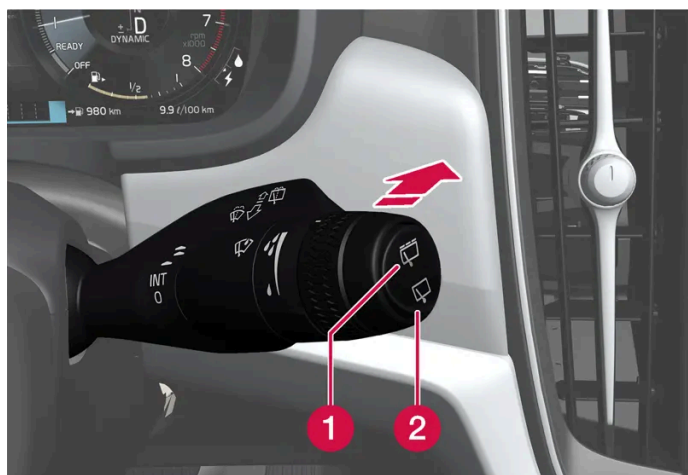

1 Pokud chcete aktivovat cyklické stírání pro stěrač zadního okna, zvolte .

2 Pokud chcete aktivovat průběžné stírání pro stěrač zadního okna, zvolte .

1 Přesuňte pravý pákový přepínač dopředu a spustí se stírání a ostřikování zadního okna.

## Automatické setření zadního skla při couvání

Pokud jsou stěrače čelního okna zapnuté a zařadíte zpátečku, spustí se stěrač zadního okna. Funkce se vypne při vyřazení zpátečky.

### Poznámka

Pokud je venkovní teplota nízká, automatické stírání zadního okna při couvání se deaktivuje, aby nedošlo k poškození raménka stěrače.

## 6.2.4. Použití dešťového senzoru

Dešťový senzor automaticky aktivuje stěrače čelního okna podle toho, kolik vody detekuje na čelním okně. Citlivost dešťového senzoru lze nastavit kolečkem na páčkovém přepínači vpravo.

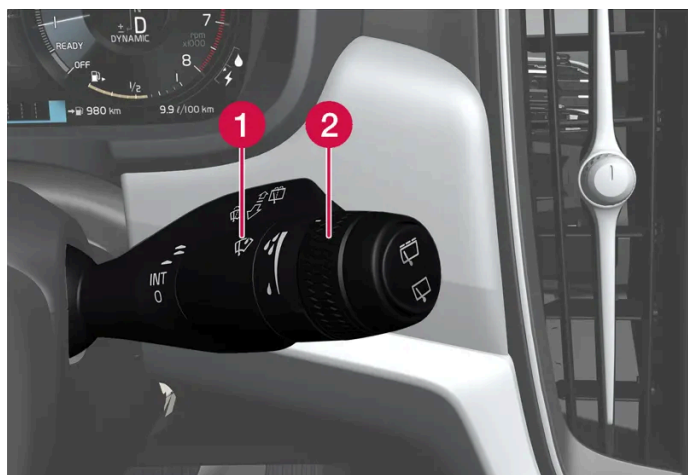

Pravý pákový přepínač.

1 Tlačítko dešťového senzoru

2 Kolečko citlivosti/frekvence

Po aktivování dešťového senzoru se na displeji řidiče zobrazí symbol dešťového senzoru .

Když je vozidlo nastartováno, dešťový senzor je automaticky zapnutý nebo vypnutý podle nastavení v okamžiku, kdy bylo vozidlo vypnuto.

## Aktivace dešťového senzoru

Chcete-li dešťový senzor aktivovat, stěrače čelního skla musí být v poloze 0 nebo v poloze pro jedno setření.

Stisknutím tlačítka  aktivujte dešťový senzor.

Stěrače uvedete do pohybu přesunutím páčky dolů.

Otočte kolečkem nahoru pro vyšší citlivost a dolů pro nižší citlivost. Další setření se provádí, když je kolečko otočeno nahoru.

## Deaktivace dešťového senzoru

Vypněte dešťový senzor stisknutím tlačítka dešťového senzoru  nebo pohybem pákového přepínače nahoru na jiný program stírání.

Když se vozidlo vypne, dešťový senzor se automaticky deaktivuje.

Dešťový senzor se deaktivuje automaticky, pokud se lišty stěračů nastaví do servisní polohy. Dešťový senzor se aktivuje znovu, pokud se servisní poloha deaktivuje.

### **Důležité**

V automyčce se stěrače čelního skla mohou spustit a poškodit. Před mytím vozidla vypněte dešťové čidlo. Symbol na displeji řidiče zhasne.

## 6.2.5. Ostřikovače čelního okna a světlometů

Ostřikovače čelního skla a světlometů mají za úkol čistit čelní sklo a světlometry. Stírání čelního skla a světlometů se spustí a nastavení se změní pomocí pákového přepínače vpravo.

## Spuštění ostřikovačů čelního okna a světlometů



Funkce ostřikování, páčkový přepínač vpravo.

- 1 Ostřikovače čelního okna a světlometů zapnete přitažením páčkového přepínače vpravo směrem k volantu.
  - Stěrače čelního okna provedou po uvolnění páčkového přepínače ještě několik setření.

### ! Důležité

Nepoužívejte systém ostřikovačů, když mrzne nebo když je nádobka s ostřikovací kapalinou prázdná. Hrozí riziko poškození čerpadla.

## Ostřikování světlometů \*

Při aktivaci ostřikování čelního skla se při zapnutí světlometů přední rovněž čistí automaticky světla, a to ve stanoveném intervalu.

## Omezené mytí

Pokud v nádržce zbývá pouze cca. 1 litr (1 qt) kapaliny do ostřikovačů a na displeji řidiče se objeví zpráva **Kapalina do ostřikovačů Málo kapaliny do ostřikovačů Doplněte** společně se symbolem , přívod kapaliny ke světlometům se odpojí. Smyslem je upřednostnit čištění čelního skla tak, aby přes něj bylo vidět. Světlometry se ostřikují pouze v případě, že svítí dálková nebo potkávácí světla.

\* Volitelná výbava/příslušenství.

## 6.2.6. Použití ostřikovačů čelního skla

Stěrače čelního skla mají za úkol čistit čelní sklo. Jednotlivá nastavení stěračů čelního skla se upravují pravým páčkovým přepínačem na volantu.

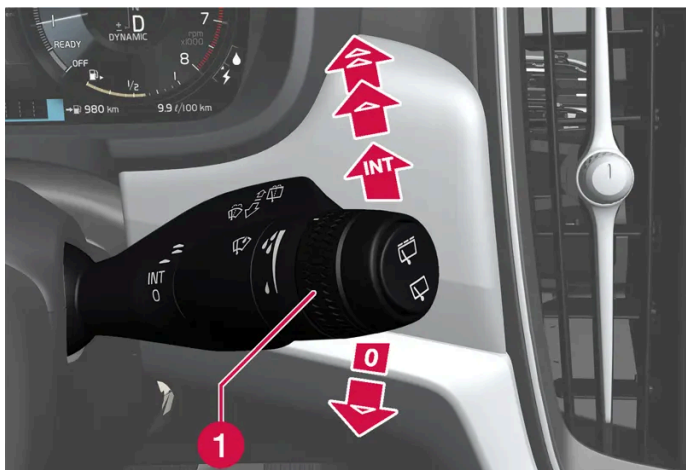

Pravý páčkový přepínač.

**1** Kolečko se používá k nastavení citlivosti dešťového senzoru a frekvence stírání stěrači.

## Jedno setření

▼ Pohněte páčkovým přepínačem dolů a uvolněte jej.

## Vypnutí stěračů čelního okna

**0** Přesunutím páčkového přepínače do polohy 0 vypněte stěrače čelního okna.

## Cyklovač stěračů

**INT** Přesuňte páku nahoru a přepněte stěrače na cyklické stírání. Ovládacím kolečkem nastavte počet setření za časovou jednotku, když je zvolen cyklovač.

## Trvalé stírání

▲ Zvednutím páčkového přepínače nahoru aktivujete stírání stěrači běžnou rychlostí.

▲ Zvednutím páčkového přepínače dále nahoru aktivujete stírání stěrači zvýšenou rychlostí.

### ! Důležité

Před spuštěním stěračů zkontrolujte, zda lišty stěračů nepřimrzly. Dále musíte seškrábnout z čelního skla a zadního okna sníh a led.

## 6.2.7. Aktivace a deaktivace vyhřívání zadního okna a zpětných zrcátek



Vyhřívání zadního okna a vnější zpětná zrcátka umožní rychlé odstranění zamlžení a námrazy z okna a zrcátek.

## Aktivace a deaktivace vyhřívání zadního okna a zpětných zrcátek ze středové konzoly

Na středové konzole se nachází fyzické tlačítko pro rychlý přístup k vyhřívání zadního okna a zpětným zrcátkům.



Fyzické tlačítko na středové konzole.

- 1 Stiskněte tlačítko.
  - > Vyhřívání zadního okna a zpětná zrcátka na dveřích se aktivují/deaktivují a tlačítko se rozsvítí/zhasne.

## Aktivace a deaktivace vyhřívání zadního okna a zpětných zrcátek ze středového displeje

- 1 Zobrazení klimatu na středovém displeji otevřete poklepnutím na tlačítko teploty na středovém displeji dole uprostřed.



Klepněte na tlačítko vyhřívání zadního okna a zpětných zrcátek.

- > Vyhřívání zadního okna a zpětná zrcátka na dveřích se aktivují/deaktivují a tlačítko se rozsvítí/zhasne.

---

## 6.2.8. Aktivace a deaktivace automatického spuštění vyhřívání zadního okna a vnějších zpětných zrcátek

Vyhřívání zadní okna a vnější zpětná zrcátka umožní rychlé odstranění zamlžení a námrazy z okna a zrcátek.

Je možné nastavit, zda se automatické spuštění vyhřívání zadního okna a zpětných zrcátek má aktivovat/deaktivovat, když je řidič ve vozidle při nastartování vozidla.<sup>[1]</sup> Je-li automatické spuštění aktivováno, elektrický ohřev se spustí, když hrozí riziko zamlžení nebo namrznutí skla. Vyhřívání se vypne automaticky, pokud je čelní sklo/okno dostatečně teplé a led resp. zamlžení zmizí.

- 1 Zobrazení klimatu na středovém displeji otevřete poklepáním na tlačítko teploty na středovém displeji dole uprostřed.
- 2 Stiskněte tlačítko •••
- 3 Zvolte požadované nastavení pod položkou **Automatické odmrazování vzadu**, pokud chcete aktivovat/deaktivovat automatické spuštění vyhřívání zadního okna a zpětných zrcátek.

[1] Režim Jízda

---

## 6.2.9. Aktivace a deaktivace vyhřívání čelního skla\*

Vyhřívání čelního skla se používá k rychlému odstranění zamlžení a námrazy z okna.

### Aktivace a deaktivace vyhřívání čelního skla ze středové konzoly

Na středové konzole se nachází fyzické tlačítko pro rychlý přístup k vyhřívání čelního skla.



Fyzické tlačítko na středové konzole.

- 1 Opakovaným tisknutím tlačítka přepínáte mezi třemi úrovněmi:
  - Aktivované vyhřívání čelního skla
  - Aktivované vyhřívání čelního skla a maximální odmrazování
  - Deaktivováno.

➤ Vyhřívání čelního skla a maximální odmrazování se aktivují/deaktivují a tlačítko svítí/nesvítí.

## Aktivace a deaktivace vyhřívání čelního skla ze středového displeje

1 Zobrazení klimatu na středovém displeji otevřete poklepáním na tlačítko teploty na středovém displeji dole uprostřed.



Stiskněte tlačítko vyhřívání čelního skla.

➤ Vyhřívání čelního skla se aktivuje/deaktivuje a tlačítko se rozsvítí/zhasne.

### Poznámka

Trojúhelníková oblast na koncích čelního skla není elektricky vyhřívána a odstraňování ledu zde může trvat déle.

### Poznámka

Vyhřívání čelního skla může mít vliv na funkčnost transpondérů a ostatních komunikačních zařízení.

\* Volitelná výbava/příslušenství.

---

## 6.2.10. Aktivace a deaktivace automatického spouštění vyhřívání čelního skla \*

Vyhřívání čelního skla se používá k rychlému odstranění zamlžení a námrazy z okna.

Je možné nastavit, zda se automatické spuštění vyhřívání čelního skla má aktivovat/deaktivovat, když je řidič ve vozidle<sup>[1]</sup>. Je-li automatické spuštění aktivováno, elektrický ohřev se spustí, když hrozí riziko zamlžení nebo namrznutí čelního skla. Vyhřívání se vypne automaticky, pokud je čelní sklo/okno dostatečně teplé a led resp. zamlžení zmizí.

- 1 Zobrazení klimatu na středovém displeji otevřete poklepáním na tlačítko teploty na středovém displeji dole uprostřed.
- 2 Stiskněte tlačítko •••
- 3 Zvolte požadované nastavení pod položkou **Automatické odmrazování vpředu**, pokud chcete aktivovat/deaktivovat automatické spuštění vyhřívání zadního okna a zpětných zrcátek.

\* Volitelná výbava/příslušenství.

[1] Režim Komfort

---

## 6.3. Boční okna a panoramatická střecha

---

### 6.3.1. Elektrické ovládání oken

Na každých dveřích je panel k ovládání elektricky ovládaných oken. Na dveřích řidiče se nachází ovládání pro všechna okna a ovládání k aktivaci dětských bezpečnostních zámků.

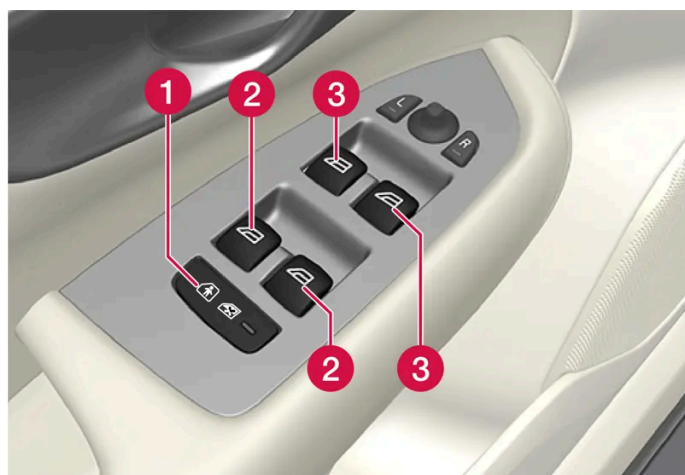

Ovládací panel ve dveřích řidiče.

- 1 Elektrické dětské bezpečnostní pojistky\*, které deaktivují ovládání v zadních dveřích, aby nebylo možné otevřít dveře nebo okna zevnitř.
- 2 Ovládací prvky zadních oken.
- 3 Ovládací prvky předních oken.

 **Varování**

Děti, ostatní cestující nebo předměty mohou být zachyceni o pohyblivé díly.

- Při ovládání oken buďte vždy opatrní.
- Nedovolte dětem, aby si hrály s ovládacími prvky.
- Nikdy nenechávejte děti samotné ve vozidle.
- Nezapomeňte vždy odpojit elektricky ovládaná okna od napájení: nastavte elektrický systém vozidla do polohy zapalování 0 a když opouštíte vůz, vezměte si klíč s sebou.
- Nikdy nevkládejte přes okna předmět nebo část těla, a to dokonce ani v případě, že je elektroinstalace vozidla zcela odpojena.

\* Volitelná výbava/příslušenství.

---

## 6.3.2. Používání elektricky ovládaných oken

Pomocí panelu ovládání ve dveřích řidiče se ovládají všechna elektricky ovládaná okna - pomocí ovládacích panelů na ostatních dveřích se ovládá elektricky ovládané okno v příslušných dveřích.

Elektricky ovládaná okna jsou vybavena ochranou proti přiskřípnutí. Pokud nastane závada v ochraně proti přiskřípnutí, můžete vyzkoušet resetovací sekvenci.

### **Varování**

Děti, ostatní cestující nebo předměty mohou být zachyceni o pohyblivé díly.

- Při ovládání oken buďte vždy opatrní.
- Nedovolte dětem, aby si hrály s ovládacími prvky.
- Nikdy nenechávejte děti samotné ve vozidle.
- Nezapomeňte vždy odpojit elektricky ovládaná okna od napájení: nastavte elektrický systém vozidla do polohy zapalování 0 a když opouštíte vůz, vezměte si klíč s sebou.
- Nikdy nevkládejte přes okna předmět nebo část těla, a to dokonce ani v případě, že je elektroinstalace vozidla zcela odpojena.



Obsluha elektricky ovládaných oken.

- 1** Obsluha bez funkce „auto“. Přesuňte jeden z ovladačů mírně nahoru nebo dolů. Elektricky ovládané okno se posouvá nahoru nebo dolů, dokud držíte stisknutý ovladač.
- 2** Obsluha s funkcí „auto“. Posuňte jeden z ovládacích prvků nahoru nebo dolů do koncové polohy a uvolněte jej. Okno se automaticky otevře/zavře do své koncové polohy.

Aby bylo možné používat elektricky ovládaná okna, klíč musí být v poloze zapalování I nebo II. Elektricky ovládaná okna lze ovládat několik minut po vypnutí vozidla a vypnutí zapalování - nelze je však ovládat po otevření dveří. V každém okamžiku lze používat jen jedno ovládání.

K ovládání lze použít klíč nebo bezklíčové otevírání\* pomocí kliky na dveřích.

### **Varování**

Zkontrolujte, zda dětem a ostatním cestujícím nehrozí přiskřípnutí, pokud se k zavírání oken používá klíč nebo otevírání bez klíče\* pomocí kliky na dveřích.

### **Poznámka**

Jednou z možností, jak snížit pulzující hluk větru, když jsou zadní okna otevřena, je trochu otevřít přední okna.

**i** **Poznámka**

Vozidla nelze otevírat při rychlostech nad cca. 180 km/h (cca. 112 mph), lze je však zavírat.

Za dodržování platných dopravních předpisů nese odpovědnost vždy řidič.

**i** **Poznámka**

Pokud je v prostoru nízká teplota, může se stát, že okna nejdou ovládat.

\* Volitelná výbava/příslušenství.

### 6.3.3. Panoramatická střecha \*

Panoramatická střecha je rozdělena do dvou skleněných částí. Přední část lze ovládat svisle u zadní hrany (větrací polohy) nebo vodorovně (otevřená poloha). Zadní část představuje nepohyblivá skleněná střecha.

Panoramatická střecha je vybavena spojlerem a sluneční clonou z perforované tkaniny, která je umístěna pod sklem a poskytuje ochranu před slunečními paprsky.



Panoramatická střecha a sluneční clona se ovládají ovládacím prvkem umístěným ve stropě.

Aby bylo možné používat panoramatickou střechu a sluneční clonu, vozidlo musí být v režimu Komfort nebo Jízda.

### **Varování**

Děti, ostatní cestující nebo předměty mohou být zachyceni o pohyblivé díly.

- Při ovládání oken buďte vždy opatrní.
- Nedovolte dětem, aby si hrály s ovládacími prvky.
- Nikdy nenechávejte děti samotné ve vozidle.
- Nezapomeňte vždy odpojit elektricky ovládaná okna od napájení: nastavte elektrický systém vozidla do polohy zapalování 0 a když opouštíte vůz, vezměte si klíč s sebou.
- Nikdy nevkládejte přes okna předmět nebo část těla, a to dokonce ani v případě, že je elektroinstalace vozidla zcela odpojena.

### **Důležité**

- Neotevírejte panoramatickou střechu, když jsou nainstalovány nosiče.
- Nepokládejte na panoramatickou střechu žádné těžké předměty.

### **Důležité**

- Před otevřením panoramatické střechy odstraňte led a sníh. Dávejte pozor, abyste nepoškrábali povrchy a nepoškodili popruhy.
- Nepoužívejte panoramatickou střechu, pokud zamrzla v zavřeném stavu.

## Spojler



Panoramatická střecha je opatřena spojlerem, který se při otevření panoramatické střechy vyklopí nahoru.

\* Volitelná výbava/příslušenství.



## 6.3.4. Ovládání panoramatické střechy\*

Panoramatická střecha a sluneční clona se ovládají pomocí ovladače ve stropním panelu. Střecha i clona jsou vybaveny ochranou proti přiskřípnutí.

### **Varování**

Děti, ostatní cestující nebo předměty mohou být zachyceni o pohyblivé díly.

- Při ovládání oken buďte vždy opatrní.
- Nedovolte dětem, aby si hrály s ovládacími prvky.
- Nikdy nenechávejte děti samotné ve vozidle.
- Nezapomeňte vždy odpojit elektricky ovládaná okna od napájení: nastavte elektrický systém vozidla do polohy zapalování 0 a když opouštíte vůz, vezměte si klíč s sebou.
- Nikdy nevkládejte přes okna předmět nebo část těla, a to dokonce ani v případě, že je elektroinstalace vozidla zcela odpojena.

### **Důležité**

- Neotevírejte panoramatickou střechu, když jsou nainstalovány nosiče.
- Nepokládejte na panoramatickou střechu žádné těžké předměty.

### **Důležité**

- Před otevřením panoramatické střechy odstraňte led a sníh. Dávejte pozor, abyste nepoškrábali povrchy a nepoškodili popruhy.
- Nepoužívejte panoramatickou střechu, pokud zamrzla v zavřeném stavu.

Aby bylo možné používat panoramatickou střechu a sluneční clonu, vozidlo musí být v režimu Komfort nebo Jízda.

K ovládání lze použít klíč nebo bezklíčové otevírání\* pomocí kliky na dveřích.

### **Varování**

Zkontrolujte, zda dětem a ostatním cestujícím nehrozí přiskřípnutí, pokud se k zavírání oken používá klíč nebo otevírání bez klíče\* pomocí kliky na dveřích.

### **Důležité**

Při zavírání panoramatické střechy zkontrolujte, zda je správně zavřena.

Panoramatická střecha i sluneční clona jsou vybaveny ochranou proti přiskřípnutí. Pokud nastane závada v ochraně proti přiskřípnutí, můžete vyzkoušet resetovací sekvenci.

**i Poznámka**

Pokud je v prostoru nízká teplota, může se stát, že okna nejdou ovládat.

## Otevření a zavření panoramatické střechy z/do ventilační polohy pomocí stropního ovládání

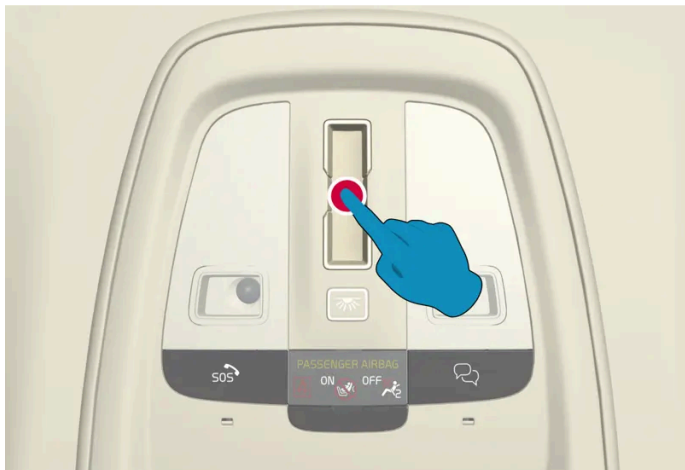

Větrací poloha, vertikálně u zadní hrany.

Pokud chcete otevřít resp. zavřít, klepněte jednou kdekoliv na dotykové ovládání.

Když je zvolena větrací poloha, skleněný kryt vpředu se nadzvedne u zadní hrany. Pokud je sluneční clona zcela zavřena, když se zvolí větrací poloha – otevře se automaticky o cca 150 mm (cca. 6 palce).

Pokud se panoramatická střecha zavře z větrací polohy, automaticky následuje sluneční clona.

## Úplné otevření a zavření panoramatické střechy pomocí stropního ovládání

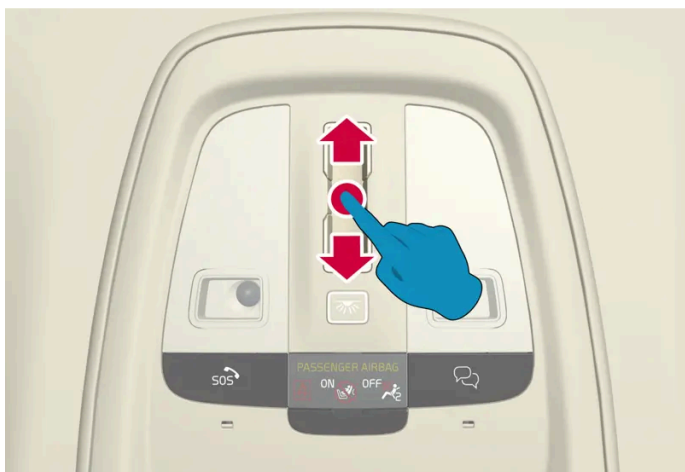

Pokud přes dotykové ovládání přejedete zlehka a plynule prstem dozadu/dopředu, panoramatická střecha se zcela otevře/zavře. V případě problémů zkuste pohybovat prstem rychleji nebo pomaleji.

### Automatická obsluha

- 1 Otevřete sluneční clonu do polohy maximálního otevření - přetáhněte přes ovládání prstem jednou dozadu.
- 2 Otevřete panoramatickou střechu do komfortní pozice - přetáhněte prstem přes ovládání podruhé dozadu.
- 3 Otevřete panoramatickou střechu do pozice maximálního otevření - přetáhněte prstem přes ovládání potřetí dozadu.

Zavřete - přetáhněte prstem dvakrát přes ovládání dopředu.

#### **Automatické ovládání - rychlé otevírání nebo zavírání**

Panoramatické okno a sluneční clonu je možné otevřít nebo zavřít současně:

- 1 Otevřete - přetáhněte prstem přes ovládání dvakrát dozadu. Před druhým potáhnutím nemusíte čekat, až se sluneční clona zcela otevře.
- 1 Zavřete - přetáhněte prstem dvakrát přes ovládání dopředu. Před druhým potáhnutím nemusíte čekat, až se sluneční clona zcela zavře.

\* Volitelná výbava/příslušenství.

---

## **6.3.5. Automatické zavření sluneční clony panoramatické střechy\***

Pomocí této funkce se sluneční clona zavře automaticky 15 minut po uzamknutí vozidla, pokud se vozidlo parkuje v horkém počasí. Smyslem je snížit teplotu v prostoru pro cestující a chránit čalounění vozidla před působením slunce.

Když je vozidlo dodáno od výrobce, funkce je deaktivována. Tuto funkci lze aktivovat/deaktivovat na středovém displeji.

- 1 Klepněte na položku , **Ovládání, Automaticky zavřít clonu střešního okna** a vyberte požadované nastavení.

 **Poznámka**

Sluneční clona se zavře také, pokud se k uzavření všech oken použije klíč nebo otevírání bez klíče\* pomocí kliky na dveřích.

\* Volitelná výbava/příslušenství.

## 6.4. Okna, sklo a zrcátka

Vozidlo obsahuje několik různých oken, skleněných panelů a zrcátek. Některá z oken ve vozidle jsou vrstvená.

Čelní sklo je vrstvené. Skla na jiných prosklených plochách<sup>[1]</sup> mohou být dodána jako vrstvená na přání. Vrstvené sklo je zesílené, což poskytuje lepší ochranu před rozbitím a lepší zvukovou izolaci prostoru pro cestující.

Panoramatická střecha\* má také vrstvené sklo<sup>[1]</sup>.



Tento symbol se zobrazí u oken z vrstveného skla<sup>[2]</sup>.

<sup>[1]</sup> Platí pouze pro některé modely.

\* Volitelná výbava/příslušenství.

<sup>[2]</sup> Neplatí pro čelní sklo a panoramatickou střechu\*, které jsou vždy vyrobeny z vrstveného skla a tento symbol na nich není.

## 6.5. Ochrana proti přivření u oken a slunečních clon

Všechna elektricky ovládaná okna a sluneční clony\* jsou opatřeny ochranou proti přivření, která se aktivuje, pokud dojde při otevírání nebo zavírání k zablokování jakýmkoliv předmětem.

V případě zablokování pohyb automaticky změní směr na cca. 50 mm (cca. 2 palce) od zablokované polohy (nebo do polohy úplného odvětrávání).

Ochranu proti přiskřípnutí lze vypojit, pokud se zavírání zruší, např. během námrazy lze tisknout ovládání ve stejném směru.

Pokud nastane závada v ochraně proti přiskřípnutí, můžete vyzkoušet resetovací sekvenci.

 **Varování**

Pokud je baterie startéru odpojená, musí se resetovat funkce automatického otevírání a zavírání, aby fungovala správně. Ochrana před přiskřípnutím bude opět funkční až po resetování.

\* Volitelná výbava/příslušenství.

---

## 6.6. Resetovací sekvence pro ochranu proti přiskřípnutí

Pokud nastane problém s elektrickými funkcemi elektricky ovládaných oken, lze zkusit testovací sekvenci.

### Varování

Pokud je baterie startéru odpojená, musí se resetovat funkce automatického otvírání a zavírání, aby fungovala správně. Ochrana před přiskřípnutím bude opět funkční až po resetování.

V případě problémů s panoramatickou střechou kontaktujte servis <sup>[1]</sup>.

#### Resetujte elektricky ovládané okno

- 1 Začněte s oknem v zavřené poloze.
  - 2 Potom v manuální poloze posuňte okno 3x nahoru do zavřené polohy.
- Automaticky proběhne inicializace systému.

Pokud problém přetrvává, kontaktujte servis.

<sup>[1]</sup> Doporučujeme autorizovaný servis Volvo.

---

## 6.7. Aktivace a deaktivace maximálního odmrazování

K rychlému odstranění námrazy a zamlžení z oken se používá vyhřívání čelního skla a maximální odmrazování.

Maximální odmrazování deaktivuje automatickou regulaci klimatu a recirkulaci vzduchu, aktivuje klimatizaci a nastaví úroveň ventilátoru na 5 a teplotu na HI.

### Poznámka

Změnou úrovně ventilátoru na 5 se zvýší hlučnost.

Je-li deaktivováno maximální odmrazování, systém regulace klimatu přejde na předchozí nastavení.

Obsah této příručky představuje stav uživatelské příručky v době tisku a v budoucích případech nemusí být zcela platný. Další informace naleznete na první straně, kde je uvedena kompletní poznámka o vyloučení odpovědnosti.

## Aktivace a deaktivace maximálního odmrazování ze středové konzoly

Na středové konzole je fyzické tlačítko pro rychlou aktivaci maximálního odmrazování.

U vozidel s vyhříváním čelního sklem\* první stisknutí tlačítka aktivuje ohřev, další stisknutí aktivuje maximální odmrazování. Třetí stisknutí deaktivuje obojí.



Fyzické tlačítko na středové konzole.

Vozidla bez vyhřívání čelního skla:

- 1 Stiskněte tlačítko.
  - Maximální odmrazování se aktivuje/deaktivuje a kontrolka v tlačítku se rozsvítí/zhasne. Teploty v jednotlivých klimatických zónách se nesynchronizují, když je maximální odmrazování aktivováno.

Vozidla s vyhříváním čelního skla:

- 1 Opakovaným tisknutím tlačítka přepínejte mezi třemi úrovněmi:
  - Aktivované vyhřívání čelního skla
  - Aktivované vyhřívání čelního skla a maximální odmrazování
  - Deaktivováno.
  - Vyhřívání čelního skla a maximální odmrazování se aktivují/deaktivují a tlačítko svítí/nesvítí.

### Poznámka

Maximální odmrazování se spustí s jistým zpožděním tak, aby se zabránilo krátkému nárůstu úrovně ventilátoru nebo pokud se vyhřívání čelního skla deaktivuje dvojným rychlým stisknutím tlačítka.

## Aktivace a deaktivace maximálního odmrazování ze středového displeje

1 Zobrazení klimatu na středovém displeji otevřete poklepáním na tlačítko teploty na středovém displeji dole uprostřed.

2



Stiskněte tlačítko maximální odmrazování.

- Maximální odmrazování se aktivuje/deaktivuje a kontrolka v tlačítku se rozsvítí/zhasne. Teploty v jednotlivých klimatických zónách se nesynchronizují, když je maximální odmrazování aktivováno.

\* Volitelná výbava/příslušenství.

---

## 7. Sedadla a volant

---

### 7.1. Přední sedadlo

---

#### 7.1.1. Ovládání klimatu pro přední sedadla

---

##### 7.1.1.1. Aktivace a deaktivace vyhřívání předního sedadla\*

Sedadla lze vyhřívat za účelem zvýšení komfortu pro řidiče a cestující, když je chladno.



Ovládání vyhřívání sedadel otevřete stisknutím tlačítka sedadla na straně řidiče nebo na straně spolujezdce dole na středovém displeji.



Opakovaným tisknutím tlačítka vyhřívání sedadla zapínáte a vypínáte vyhřívání a přepínáte mezi třemi úrovněmi vyhřívání.

➤ Úroveň se změní a na tlačítku se objeví nastavená úroveň.

#### **Varování**

Vyhřívána sedadla nesmí používat osoby, které mají problémy se smyslovým vnímáním a těžce snášejí zvýšení teploty a osoby, které mají jiné problémy s ovládáním vyhříváných sedadel.

\* Volitelná výbava/příslušenství.



## 7.1.1.2. Aktivace a deaktivace automatického spuštění vyhřívání předního sedadla \*

Sedadla lze vyhřívat za účelem zvýšení komfortu pro řidiče a cestující, když je chladno.

Lze nastavit, zda se automatické spuštění vyhřívání sedadel má aktivovat/deaktivovat, když se řidič nachází ve vozidle při nastartování vozidla. <sup>[1]</sup> Pokud je automatické spuštění aktivováno, elektrický ohřev se spustí, jakmile je teplota okolí 10 °C (50 °F) nebo nižší.

- 1 Zobrazení klimatu na středovém displeji otevřete poklepáním na tlačítko teploty na středovém displeji dole uprostřed.
- 2 Stiskněte tlačítko •••
- 3 Zvolte požadované nastavení pod položkou **Automatické vyhřívání sedadla řidiče** a **Automatické vyhřívání sedadla spolujezdce** a aktivujte/deaktivujte automatické spuštění vyhřívání sedadla řidiče a spolujezdce.

\* Volitelná výbava/příslušenství.

<sup>[1]</sup> Režim Jízda

---

### 7.1.1.3. Regulování úrovně ventilátoru pro přední sedadlo

Ventilátor lze nastavit do některé z několika různých rychlostí automatického větrání pro přední sedadlo.<sup>[1]</sup>

- 1 Zobrazení klimatu na středovém displeji otevřete poklepáním na tlačítko teploty na středovém displeji dole uprostřed.
  - 2 Klepněte na požadovanou úroveň ventilátoru: **OFF**, **1-5** nebo **Max**.
- Změní se úroveň ventilátoru a rozsvítí se zvolená úroveň.

#### **Důležité**

Je-li ventilátor úplně vypnutý, klimatizace nefunguje a mohla by se mlžit zevnitř skla.

#### **Poznámka**

Systém ovládání klimatu automaticky upravuje proudění vzduchu na zvolené úrovni ventilátoru podle požadavků. To znamená, že otáčky ventilátoru lze měnit, i když je úroveň nastavení ventilátoru stejná.

Pokud se ventilátor pro zadní sedadla bude točit ve velkých otáčkách, může se tím zvýšit hluchost pro přední sedadla.

<sup>[1]</sup> V případě 2zónové klimatizace - také pro zadní sedadlo.

### 7.1.1.4. Regulování teploty pro přední sedadlo

Teplotu lze nastavit na požadovaný počet stupňů pro zóny klimatu předních sedadel<sup>[1]</sup>.

- 1 Ovládání otevřete klepnutím na tlačítko teploty na středovém displeji dole uprostřed.<sup>[2]</sup>
  - 2 Klepnutím na šipky po stranách teploty zvyšujete resp. snižujete teplotu. Pokud je teplota synchronizována, stačí klepnout přímo na šipky - nemusíte před tím klepat na tlačítko teploty.
- Teplota se změní a na tlačítku se objeví nastavená teplota.

#### **Poznámka**

Vyhřívání a chlazení lze urychlit tím, že vyberete vyšší nebo nižší teplotu, než skutečně potřebujete.

[1] V případě 2zónové klimatizace - také pro zadní sedadla.

[2] Pokud byla deaktivována synchronizace teplot, zobrazí se aktuální teplota na straně řidiče a na straně spolujezdce.

---

## 7.1.1.5. Synchronizace teploty

Teplota v jednotlivých klimatických zónách se synchronizuje ve výchozím nastavení s teplotou nastavenou na straně řidiče. Synchronizaci však lze deaktivovat a teplotu nastavit samostatně pro jednotlivé klimatické zóny.

### Deaktivace synchronizování teploty

1 Ovládání otevřete klepnutím na tlačítko teploty na středovém displeji dole uprostřed.



Klepněte na tlačítko synchronizace mezi ovládači teploty.

- Teplotu lze nyní nastavit samostatně pro jednotlivé klimatické zóny. Nyní se nastavená teplota nezobrazí jen uprostřed, ale zobrazí se samostatně v řádku klimatu na straně řidiče a straně spolujezdce.

Synchronizování teploty lze rovněž deaktivovat změnou teploty na straně spolujezdce.

### Resetování synchronizované teploty

1 Ovládání otevřete stisknutím tlačítka teploty na straně řidiče nebo na straně spolujezdce dole na středovém displeji.



Klepněte na tlačítko synchronizace mezi ovládači teploty.

- Teplota pro všechny zóny ve vozidle se synchronizuje s teplotou nastavenou na straně řidiče.

---

## 7.1.1.6. Aktivace a deaktivace větrání předního sedadla \*

Sedadla lze odvětrávat, čímž se zvýší míra komfortu, například, za horka.

System větrání se skládá z ventilátorů v sedadlech a opěradlech, které odsávají vzduch z čalounění sedadel. Chladicí efekt zvyšuje chlazení prostoru pro cestující. System větrání je možné aktivovat při běžícím motoru.

1



Ovládací prvky pro sedadlo a volant otevřete stisknutím tlačítka v řádku klimatu na středovém displeji pro sedadlo resp. na volantu vlevo a vpravo.

Pokud vozidlo není vybaveno vyhřívanými sedadly nebo vyhřívaným volantem (na straně řidiče), tlačítko pro odvětrávaná sedadla je přímo k dispozici v řádku klimatu.

2



Opakovaně tiskněte tlačítko pro odvětrávaná sedadla a přepínejte mezi třemi úrovněmi: **Vysoká, Střední a Nízká.**

➤ Úroveň se změní a na tlačítku se objeví nastavená úroveň.

\* Volitelná výbava/příslušenství.

---

## 7.1.2. Funkce paměti pro přední sedadlo

---

### 7.1.2.1. Použití uložené polohy sedadla, vnějších zpětných zrcátek a head-up displeje \*

Pokud byly uloženy polohy elektricky ovládaného sedadla\*, vnějších zpětných zrcátek a head-up displeje\*, lze je aktivovat tlačítka paměti. <sup>[1]</sup>

## Použití uloženého nastavení

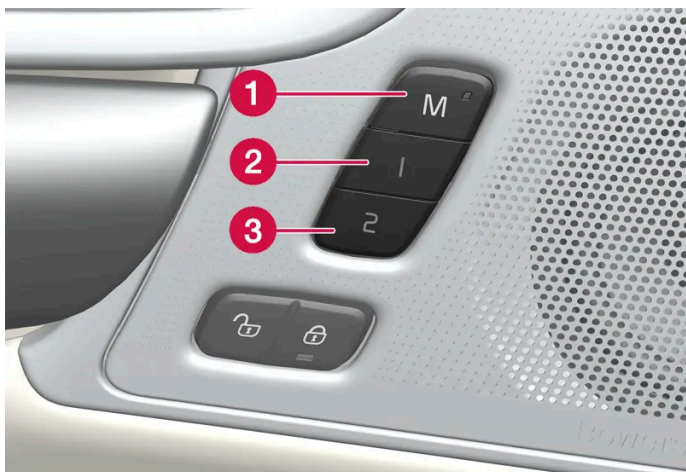

Uložené nastavení lze používat při otevřených nebo zavřených dveřích u předních sedadel:

### Otevřené předních dveří

- 1 Krátce stiskněte jedno z tlačítek paměti 1 (2) nebo 2 (3). Elektricky ovládané sedadlo, vnější zpětná zrcátka a head-up displej se posunou do poloh uložených v tlačítku příslušné paměti.

### Zavřené přední dveře

- 1 Podržte jedno z tlačítek paměti 1 (2) nebo 2 (3) stisknuté do doby, než se sedadlo, vnější zpětná zrcátka a head-up displej posunou do poloh uložených v tlačítku příslušné paměti.

Pokud tlačítko paměti uvolníte, pohyb sedadla, vnějších zpětných zrcátek a head-up displeje se zastaví.

#### **Varování**

- Jelikož sedadlo řidiče lze nastavovat, i když je zapalování vypnuté, děti by ve vozidle nikdy neměly zůstat bez dozoru.
- Pohyb sedadla lze kdykoliv ZASTAVIT stisknutím jakéhokoliv tlačítka na panelu ovládání elektricky ovládaného sedadla.
- Nenastavujte sedadlo během jízdy.
- Při nastavování se pod sedadly nesmí nic nacházet.

\* Volitelná výbava/příslušenství.

[1] Poslední poloha se také automaticky uloží do profilu aktivního uživatele a použije se při příštím použití stejného profilu.

## 7.1.2.2. Uložení polohy sedadla, vnějších zpětných zrcátek a head-up displeje\*

Do tlačítek paměti můžete uložit polohu elektricky ovládaného sedadla\*, vnějších zpětných zrcátek a head-up displeje\*.<sup>[1]</sup>

Pomocí tlačítek paměti uložte dvě různé polohy pro elektricky ovládaná sedadla\*, vnější zpětná zrcátka a head-up displej\*. Tlačítka se nacházejí zevnitř na jedné nebo obou\* předních dveřích.

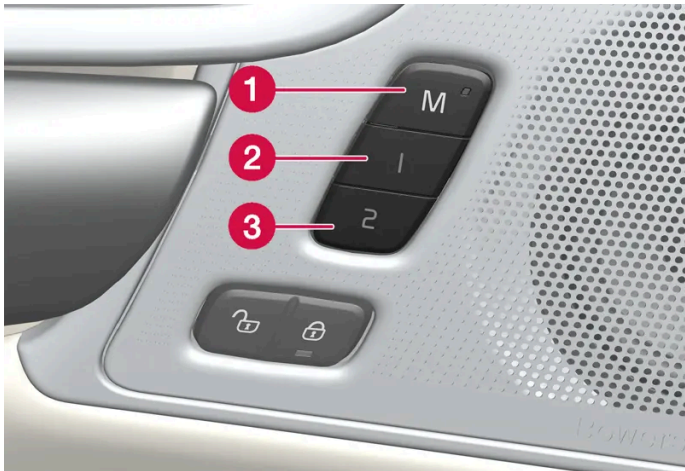

1 Tlačítko **M** pro uložení nastavení.

2 Paměťové tlačítko 1.

3 Paměťové tlačítko 2.

### Uložení polohy

- 1 Nastavte sedadlo, vnější zpětná zrcátka a head-up displej do požadované polohy.
- 2 Stiskněte a podržte tlačítko **M**. Rozsvítí se kontrolka v tlačítku.
- 3 Během tří sekund stiskněte a podržte tlačítko 1 nebo 2.
  - > Jakmile se poloha uloží do tlačítka vybrané paměti, může se ozvat zvukový signál a kontrolka na tlačítku **M** zhasne.

Pokud do tří sekund nestisknete žádné tlačítko paměti, kontrolka **M** zhasne a nic se do paměti neuloží.

Před nastavením nové paměti se musí upravit sedadlo, vnější zpětná zrcátka nebo head-up displej.

#### Poznámka

Uložené pozice jsou ukládány do aktivního profilu.

\* Volitelná výbava/příslušenství.

<sup>[1]</sup> Aktuální poloha se také automaticky uloží do profilu aktivního uživatele.

Obsah této příručky představuje stav uživatelské příručky v době tisku a v budoucích případech nemusí být zcela platný. Další informace naleznete na první straně, kde je uvedena kompletní poznámka o vyloučení odpovědnosti.

---

## 7.1.3. Přední sedadlo

Sedadlo lze nastavit různými způsoby a zvýšit tak míru vašeho komfortu.

---

## 7.1.4. Elektricky ovládané přední sedadlo \*

Přední sedadla ve vozidle lze různými způsoby nastavit tak, aby se zvýšila míra komfortu. Elektricky ovládané sedadlo lze posunovat dopředu a dozadu a nahoru a dolů. Přední hranu sedáku lze zvednout nebo spustit a upravit délkově\*. Dále lze upravit úhel náklonu opěradla. Bederní opěrku\* lze nastavit ve směrech nahoru/dolů/dopředu/dozadu.<sup>[1]</sup>

Sedadlo lze upravovat, když je vozidlo v chodu a do jisté doby po odemknutí dveří, když vozidlo není v chodu. Nastavení lze upravovat také jistou dobu po vypnutí vozidla.

### **Důležité**

Elektricky ovládaná sedadla mají ochranu před přetížením, která zareaguje, pokud sedadlo zablokuje nějaký předmět. V tomto případě odstraňte předmět a znovu posuňte sedadlo.

\* Volitelná výbava/příslušenství.

<sup>[1]</sup> Platí pro bederní opěrku nastavitelnou ve čtyřech směrech\*. Bederní opěrka nastavitelná ve dvou směrech\* se nastavuje dopředu/dozadu.

---

## 7.1.5. Nastavení elektricky ovládaného předního sedadla \*

Preferovanou polohu sedadla nastavte pomocí ovládání na sedací části předního sedadla. K nastavení jednotlivých komfortních funkcí otočte multifunkčním ovládáním<sup>[1]</sup> nahoru/dolů.

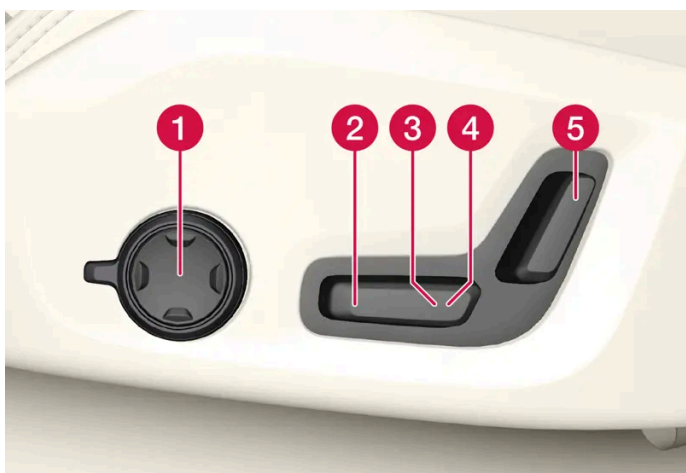

Na vyobrazení vidíte ovládání z vozidla v případě bederní opěrky nastavitelné ve čtyřech směrech\*. U vozidel s bederní opěrkou\* nastavitelnou ve dvou směrech se nepoužívá otočné multifunkční ovládání.

- 1 Ve vozidlech s bederní opěrkou\* nastavitelnou ve čtyřech směrech otočte multifunkčním ovládáním<sup>[1]</sup> nahoru/dolů a nastavte tak jednotlivé komfortní funkce. Ve vozidlech s bederní opěrkou\* nastavitelnou ve dvou směrech použijte kulaté tlačítko k nastavení bederní opěrky dopředu/dozadu.
- 2 Přední hranu sedáku zvednete/spustíte posunutím ovladače nahoru/dolů.
- 3 Sedadlo zvednete/spustíte posunutím ovladače nahoru/dolů.
- 4 Sedadlo posunete dopředu/dozadu posunutím ovladače dopředu/dozadu.
- 5 Sklon opěradla změníte posunutím ovladače dopředu/dozadu.

V jednom okamžiku lze provádět pouze pohyb jedním směrem (dopředu/dozadu/nahoru/dolů).

Opěradla předních sedadel nelze spustit zcela dopředu.

\* Volitelná výbava/příslušenství.

<sup>[1]</sup> Není k dispozici ve vozidlech s nastavením bederní opěrky ve dvou směrech\*.

---

## 7.1.6. Nastavení sedadla spolujezdce ze sedadla řidiče\*

Sedadlo předního spolujezdce lze nastavit ze sedadla řidiče.

Tuto funkci aktivujte přes středový displej.

- 1 Stiskněte tlačítko .
- 2 Zvolte **Ovládání**.
- 3 Aktivujte **Nastavení sedadla spolujezdce**.



- 4 Jakmile je funkce aktivována, řidič musí sedadlo spolujezdce nastavit do 10 sekund. Pokud nastavení do tohoto času neprovede, funkce se deaktivuje.
- 5 Řidič nastavuje sedadlo spolujezdce pomocí ovladačů na sedadle řidiče:



- 1 Sedadlo spolujezdce posunete dopředu/dozadu posunutím ovladače dopředu/dozadu.
- 2 Sklon opěradla sedadla spolujezdce změňte posunutím ovladače dopředu/dozadu.

\* Volitelná výbava/příslušenství.

## 7.1.7. Manuálně ovládané přední sedadlo

Přední sedadla ve vozidle lze různými způsoby nastavit tak, aby se zvýšila míra komfortu.



- 1 Přední hranu sedáku\* zvednete/spustíte opakovaným pohybem ovladače nahoru/dolů<sup>[1]</sup>
- 2 Délku\* sedáku upravte tak, že páčku potáhnete nahoru a sedák posunete rukou dopředu/dozadu.
- 3 Posuv sedadla dopředu/dozadu: zvedněte páku a nastavte správnou vzdálenost od volantu a pedálů. Po nastavení zkontrolujte správné zajištění sedadla.
- 4 Bederní opěrku\* nastavíte stisknutím tlačítka nahoru/dolů/dopředu/dozadu.<sup>[2]</sup>

Obsah této příručky představuje stav uživatelské příručky v době tisku a v budoucích případech nemusí být zcela platný. Další informace naleznete na první straně, kde je uvedena kompletní poznámka o vyloučení odpovědnosti.

5 Sedadlo zvednete/spustíte posunutím ovladače nahoru/dolů.

6 Sklon opěradla změníte otočením ovládacího kolečka.

 **Varování**

Polohu sedadla řidiče upravte předtím, než se rozjedete. Nastavení nikdy neupravujte během jízdy. Zkontrolujte, zda je sedadlo zajištěno. Zabráníte tím poranění osob v případě intenzivního brzdění nebo nehody.

\* Volitelná výbava/příslušenství.

[1] Platí pouze pro sedadlo řidiče.

[2] Platí pro bederní opěrku nastavitelnou ve čtyřech směrech\*. Bederní opěrka nastavitelná ve dvou směrech\* se nastavuje dopředu/dozadu.

---

## 7.1.8. Přehled funkcí multifunkčního předního sedadla \*

Zvyšte pohodlí sezení pomocí multifunkčního ovladače\*.

\* Volitelná výbava/příslušenství.

---

## 7.1.9. Nastavení masáže\* na předním sedadle

Ke změně nastavení používejte středový displej. Tato nastavení se nejdříve aktivují přes multifunkční ovladač na sedadle.



Multifunkční ovladač, nachází se na boku sedáku.

### Úprava nastavení masáže pro přední sedadlo

Každé přední sedadlo je vybaveno funkcí masáže v opěradle. Masáž provádějí vzduchové sedáky, které mohou masírovat s různým nastavením.

Funkci masáže lze aktivovat pouze, kdy motor vozidla běží.



- 1 Multifunkční ovladač aktivujte otočením ovladače nahoru/dolů nebo stisknutím jednoho ze čtyř tlačítek na multifunkčním ovladači. Zobrazení nastavení sedadla se zobrazuje na středovém displeji.
- 2 V zobrazení nastavení sedadla zvolte **Masáž**.
- 3 Abyste mohli vybrat z různých funkcí masáže, které se zobrazí na středovém displeji, proveďte výběr přímo na středovém displeji nebo použijte středový ovladač.

## Možnosti nastavení pro masáž

V případě masáže jsou k dispozici následující možnosti nastavení:

- **Zap/Vyp:** Výběrem možnosti **Zap/Vyp** masáž zapnete resp. vypnete.
- **Program 1-5:** V předvolbách je nastaveno 5 masážních programů. Vyberte z následujících možností: **Vlna**, **Přesunování**, **Kombinace**, **Bedra** a **Ramena**.
- **Intenzita:** Zvolte z možností **1**, **2** a **3**.
- **Rychlost:** Zvolte z možností **1**, **2** a **3**.

### Opětovné spuštění masáže

Funkce masáže se deaktivuje automaticky po 20 minutách. Opětovná aktivace funkce se provádí manuálně.

- 1 Pokud chcete znovu spustit zvolený program masáže, klepněte na středovém displeji na **Spustit znovu**.
- > Masážní program se spustí znovu. Pokud nejsou podniknuty žádné kroky, tato zpráva zmizí.

\* Volitelná výbava/příslušenství.

## 7.1.10. Nastavení bočního podpěry\* předního sedadla

Komfort předního sedadla zvýšíte nastavením boků opěradla.

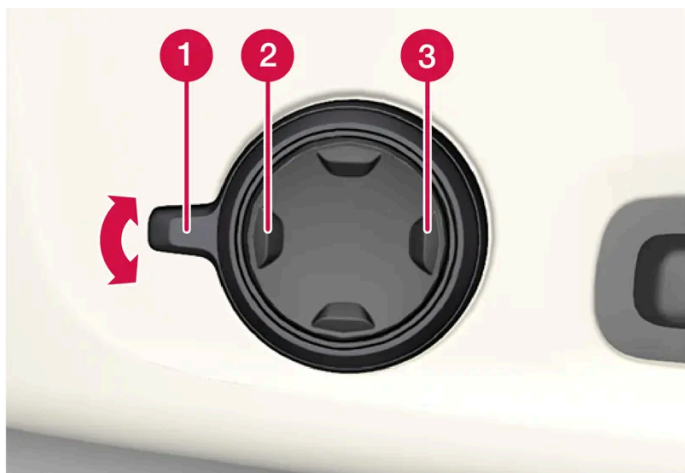

Multifunkční tlačítko se nachází na boku podstavce sedáku.

Boky opěradel lze nastavit tak, aby poskytovaly boční oporu. K úpravě nastavení lze použít multifunkční ovládání sedadla nebo ovládání na středovém displeji. Rozsah nastavení se zobrazuje na středovém displeji.

Nastavení bočního čalounění:

- 1 Multifunkční ovladač se aktivuje otočením ovladače **1** nahoru/dolů. Na středovém displeji se zobrazí pohled nastavení sedadel.
  - Stisknutím přední části čtyřcestného tlačítka zvýšíte boční podpěru **2**.
  - Stisknutím zadní části čtyřcestného tlačítka snížíte boční podpěru **3**.

\* Volitelná výbava/příslušenství.

## 7.1.11. Nastavení délky sedáku předního sedadla\*

V závislosti na zvolené úrovni výbavy se délka sedáku nastavuje multifunkčním ovladačem\* na boku sedáku nebo manuálně pomocí ovládání vpředu na sedáku.

## Nastavení délky sedáku pomocí multifunkční ovladače

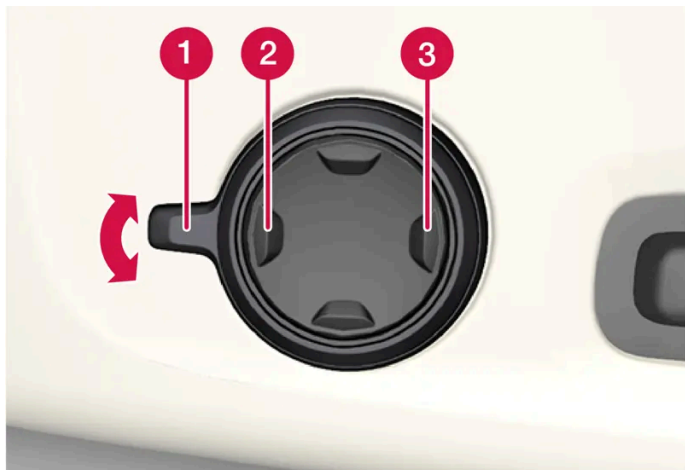

Multifunkční ovladač na boku sedáku.

- 1 Multifunkční ovladač se aktivuje otočením ovladače **1** nahoru/dolů. Na středovém displeji se zobrazí pohled nastavení sedadel.
  - Stisknutím přední části čtyřcestného tlačítka **2** prodloužíte přední sedák.
  - Stisknutím zadní části čtyřcestného tlačítka **3** zkrátíte sedák.

## Manuální nastavení délky sedáku

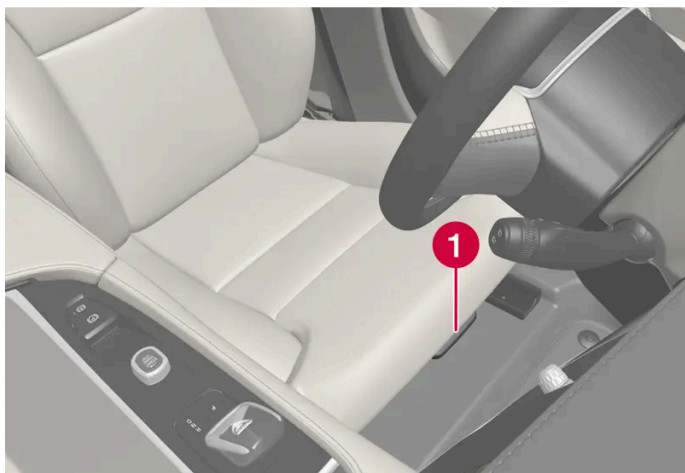

Úprava nastavení sedáku.

- 1 Uchopte páčku **1** na přední straně sedadla a potáhněte ji nahoru.
- 2 Nastavte délku sedáku.
- 3 Uvolněte páčku a zkontrolujte, zda se sedák nachází ve správné poloze.

\* Volitelná výbava/příslušenství.

## 7.1.12. Nastavení bederní opěry předního sedadla \*

Bederní opěrka se nastavuje pomocí ovladače z boku na sedáku.



Multifunkční ovladač ve vozidlech s bederní opěrkou nastavitelnou ve čtyřech směrech\*.



Ovládání ve vozidlech s bederní opěrkou nastavitelnou ve dvou směrech\*.

Bederní opěrka se nastavuje pomocí multifunkčního ovladače ve vozidlech s bederní opěrkou\* nastavitelnou ve čtyřech směrech nebo pomocí kulatého tlačítka ve vozidlech s bederní opěrkou\* nastavitelnou ve dvou směrech. Ovládání se nachází na boku sedáku. V závislosti na zvolené úrovni výbavy lze bederní opěrku nastavit směrem dopředu/dozadu a nahoru/dolů (bederní opěrka nastavitelná ve čtyřech směrech) nebo dopředu/dozadu (bederní opěrka nastavitelná ve dvou směrech).

## Nastavení bederní opěrky ve vozidle pomocí čtyřcestného ovladače

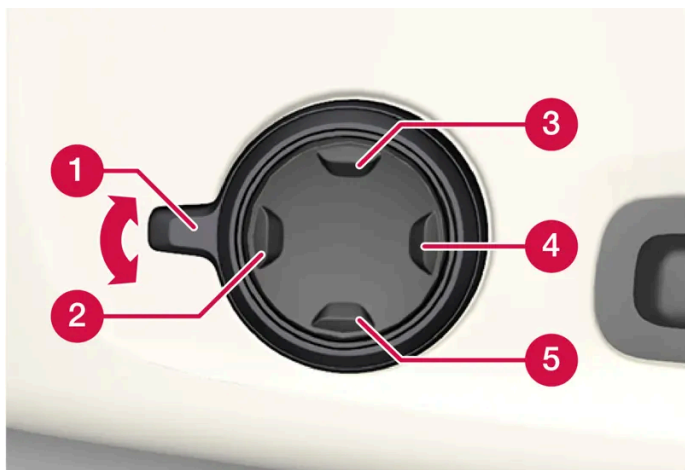

- 1 Multifunkční ovladač se aktivuje otočením ovladače **1** nahoru/dolů. Na středovém displeji se zobrazí pohled nastavení sedadel.
  - Stisknutím kulatého tlačítka nahoru **3** / dolů **5** přesuňte bederní opěrku nahoru/dolů.
  - Stisknutím přední části tlačítka **2** zvýšíte podpěru beder.
  - Stisknutím zadní části tlačítka **4** snížíte podpěru beder.

## Nastavení bederní opěrky ve vozidle pomocí dvoucestného ovladače

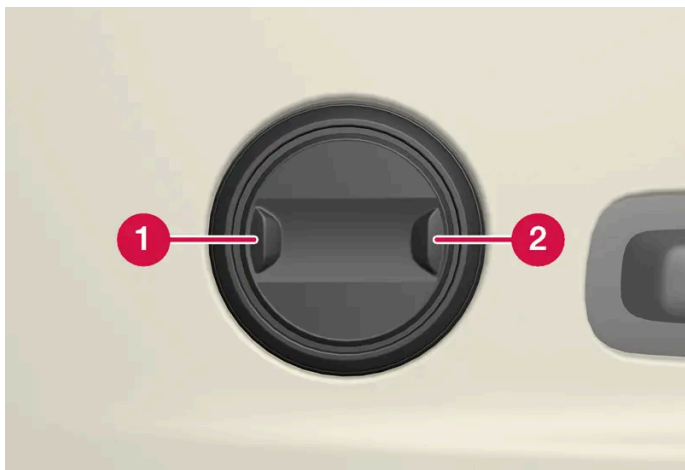

- 1 Stisknutím přední části kulatého tlačítka **1** zvýšíte podpěru beder.
- 2 Stisknutím zadní části kulatého tlačítka **2** snížíte podpěru beder.

\* Volitelná výbava/příslušenství.

---

## 7.2. Zadní sedadlo

---

### 7.2.1. Ovládání klimatu pro zadní sedadla

---

#### 7.2.1.1. Aktivace a deaktivace vyhřívání zadního sedadla \*

Sedadla lze vyhřívat za účelem zvýšení komfortu pro cestující, když je chladno.

U 2zónové klimatizace:



Tlačítka vyhřívání sedadel vzadu na tunelové konzole.

Opakovaným tisknutím fyzických tlačítek vyhřívání sedadel vlevo a vpravo vzadu na tunelové konzole zapínáte a vypínáte ohřev sedadel a přepínáte mezi třemi úrovněmi vyhřívání.

- Úroveň se změní a LED na tlačítku indikuje nastavenou úroveň.



U 4zónové klimatizace\*:

1



Indikace vyhřívání sedadla a ovládací prvky na panelu klimatu ze zadní strany tunelové konzoly.

Opakovaným tisknutím tlačítka vlevo nebo vpravo pro vyhřívání sedadla na panelu klimatu na tunelové konzole přepínáte mezi čtyřmi úrovněmi ohřevu.

➤ Úroveň se změní a na panelu klimatu na obrazovce se zobrazí požadovaná úroveň.

#### **Varování**

Vyhřívání sedadla nesmí používat osoby, které mají problémy se smyslovým vnímáním a těžce snášejí zvýšení teploty a osoby, které mají jiné problémy s ovládáním vyhřívání sedadel.

\* Volitelná výbava/příslušenství.

## 7.2.1.2. Regulování úrovně ventilátoru pro zadní sedadlo\*

Ventilátor lze nastavit do některé z rychlostí automatického větrání pro zadní sedadlo.

### Regulování úrovně ventilátoru pro zadní sedadlo z předního sedadla

1



Zobrazení klimatu na středovém displeji otevřete poklepáním na tlačítko teploty na středovém displeji dole uprostřed.

2 Zvolte kartu **Vzadu**.

3 Klepněte na požadovanou úroveň ventilátoru: **OFF**, **1-5** nebo **Max**.

- Změní se úroveň ventilátoru a rozsvítí se tlačítka zvolené úrovně.

## Regulování úrovně ventilátoru pro zadní sedadlo ze zadního sedadla

- 1 Ovládání zpřístupníte stisknutím odemykacího tlačítka na panelu klimatu na tunelové konzole.



Ovládání ventilátoru na panelu klimatu na zadní straně tunelové konzoly.

Klepněte na požadovanou úroveň ventilátoru: 1-5.

- Změní se úroveň ventilátoru a rozsvítí se tlačítka zvolené úrovně.

### **i** Poznámka

Úroveň ventilátoru pro zadní sedadla nelze nastavit, pokud je úroveň ventilátoru pro přední sedadlo vypnuta.

Úroveň odvětrání pro zadní sedadla je omezena a závisí na úrovni odvětrání předních sedadel tak, aby se snížila hlučnost.

Otáčky ventilátoru pro zadní sedadla lze vypnout v zobrazení klimatu na středovém displeji.

### **i** Poznámka

Systém ovládání klimatu automaticky upravuje proudění vzduchu na zvolené úrovni ventilátoru podle požadavků. To znamená, že otáčky ventilátoru lze měnit, i když je úroveň nastavení ventilátoru stejná.

Pokud se ventilátor pro zadní sedadla bude točit ve velkých otáčkách, může se tím zvýšit hlučnost pro přední sedadla.

\* Volitelná výbava/příslušenství.

## 7.2.1.3. Regulování teploty pro zadní sedadlo\*

Teplotu lze nastavit na požadovaný počet stupňů pro zóny klimatu zadních sedadel.

### Regulování teploty pro zadní sedadlo z předního sedadla



Stisknutím symbolu uprostřed řádku klimatu otevřete zobrazení klimatu na středovém displeji.

2 Zvolte kartu **Vzadu**.

3 Klepnutím na šipky po stranách teploty zvyšujete resp. snižujete teplotu.

➤ Teplota se změní a na tlačítku se objeví nastavená teplota.

### Regulování teploty pro zadní sedadlo ze zadního sedadla

1 Ovládání zpřístupníte stisknutím odemkacího tlačítka na panelu klimatu na tunelové konzole.



Ovládání teploty na panelu klimatu na zadní straně tunelové konzoly.

Tisknutím tlačítek </> vlevo nebo vpravo na panelu klimatu tunelové konzoly můžete postupně snižovat/zvyšovat teplotu.

➤ Teplota se změní a v poli klimatu se zobrazí požadovaná teplota.

#### Poznámka

Vyhřívání a chlazení lze urychlit tím, že vyberete vyšší nebo nižší teplotu, než skutečně potřebujete.

\* Volitelná výbava/příslušenství.

---

## 7.2.2. Zadní sedadlo

Vozidlo má pět sedadel. Sezení vzadu je rozděleno do dvou částí - s jedním a se dvěma sedadly.

---

## 7.2.3. Nastavení opěrek hlavy na zadních sedadlech

Upravte hlavovou opěrku středového sedadla podle výšky cestujícího. Sklopte hlavové opěrky vnějších sedadel za účelem lepšího výhledu dozadu\*.

### Nastavení hlavové opěrky na prostředním sedadle

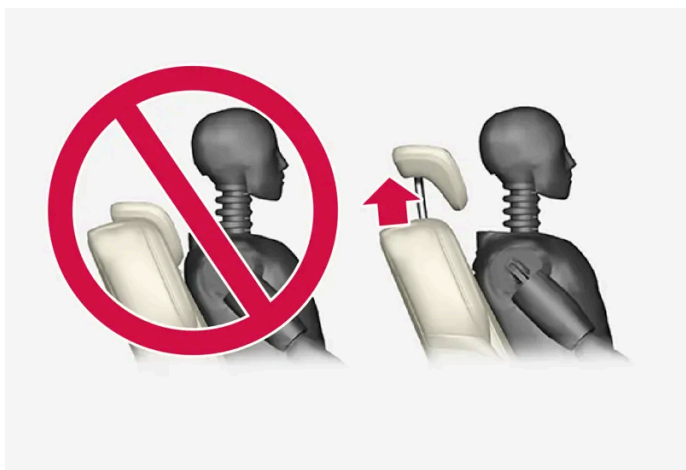

Opěrka hlavy na prostředním sedadle se musí nastavit podle výšky cestujícího tak, aby zakrývala, pokud možno, celou zadní část hlavy tohoto cestujícího. V případě potřeby opěrku hlavy manuálně vysuňte nahoru.

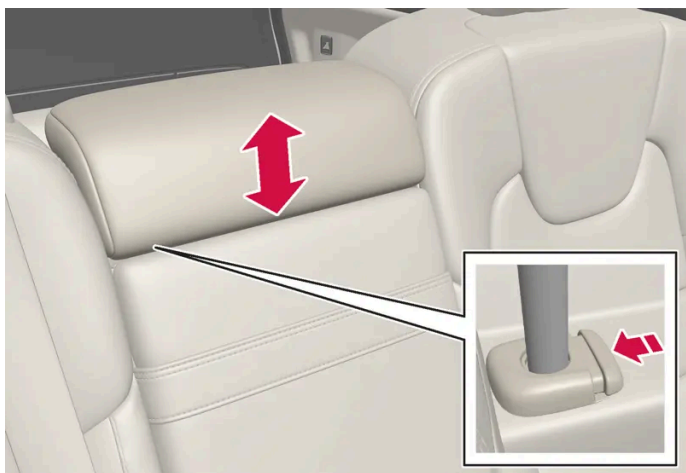

Při zasouvání opěrky hlavy zpět dolů se musí současně stlačit tlačítko (viz obrázek).

 **Varování**

Opěrka hlavy na prostředním sedadle musí být v nejnižší poloze, když se středové sedadlo nepoužívá. Když se prostřední sedadlo používá, opěrka hlavy musí být nastavena správně podle výšky cestujícího tak, aby zakrývala, pokud možno, celou zadní část hlavy.

## Sklopení hlavových opěrek na krajních zadních sedadlech pomocí středového displeje\*

Krajní opěrky hlavy lze zasunout pomocí středového displeje. Hlavovou opěrku lze spustit dolů, když je vozidlo v režimu pasivního používání.



- 1 Na středovém displeji stiskněte .
- 2 Stiskněte tlačítko **Ovládání**.
- 3 Pod položkou **Sklopení opěrek hlavy** zvolte požadované nastavení.

Ručně posunujte opěrku hlavy dozadu, dokud neuslyšíte cvaknutí.

 **Varování**

Nespouštějte krajní opěrky hlavy, pokud na krajních sedadlech vzadu sedí cestující.

 **Varování**

Opěrka hlavy se po sklopení nahoru musí zajistit.

## Sklopení opěrek hlavy na krajních zadních sedadlech pomocí madel



U vozidel s elektrickým ovládním sklápěním opěrky hlavy\* lze opěrky hlavy na krajních sedadlech sklopit pomocí madel nahoře na sedadle, viz vyobrazení **1**. Upozorňujeme, že tímto způsobem se složí také opěradla. Pokud se skládají jen hlavové opěrky, např. aby se zlepšil výhled, lze to provést ze středového displeje\*.

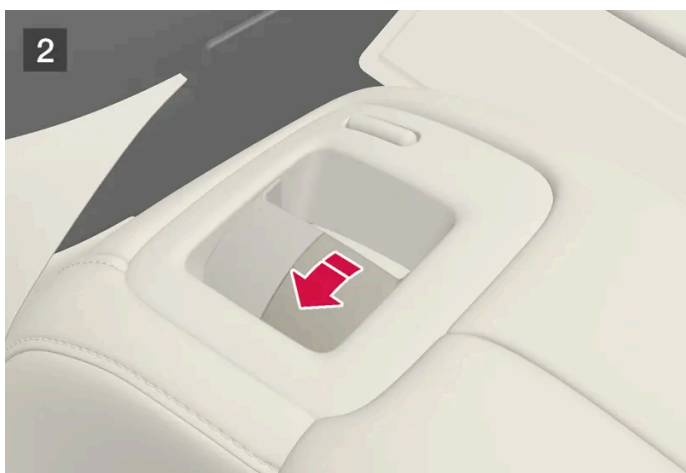

U vozidel s elektronickým sklápěním sklopte opěrky hlavy na krajních sedadel dolů manuálně pomocí vnitřního ovládacího prvku na horní straně sedadla, viz obrázek **2**.

\* Volitelná výbava/příslušenství.

---

## 7.2.4. Spouštění opěradel na zadních sedadlech

Opěradlo zadních sedadel je rozděleno do dvou částí. Tyto dvě části lze sklápat samostatně.

### **Varování**

- Než se s vozem rozjedete, nastavte sedadlo a zajistěte jej. Při nastavování sedadla dávejte pozor. Při nekontrolovaném nebo neopatrném seřizování může dojít k zachycení a úrazu.
- Dlouhé předměty se při nakládání musí vždy spolehlivě připoutat tak, aby se v případné prudkého brzdění zabránilo poškození a poranění.
- Při nakládání a vykládání vozidla vždy vypněte vozidlo a aktivujte parkovací brzdu.
- U vozidel s automatickou převodovkou zařadte volicí páku do polohy P tak, aby nedošlo k náhodnému přesunutí.

### **Důležité**

Když se opěradlo sklápí dolů, nesmí být na zadním sedadle žádné předměty. Bezpečnostní pásy nesmí být navzájem spojené. Jinak hrozí nebezpečí, že se čalounění zadního sedadla poškodí.

### **Důležité**

Před spuštěním sedadla musíte zvednout loketní opěrku\* prostředního sedadla.

Průchozí poklop v zadním sedadle se před spuštěním sedadla musí zavřít.

### **Poznámka**

Přední sedadla může být nutné tlačít dopředu a opěradla nastavit nahoru, aby bylo možné zadní opěradla zcela sklopit dopředu.

## Spouštění opěradla

Aby se zadní sedadla sklápěla snadno, vozidlo musí stát a musí být otevřené minimálně jedny zadní dveře.

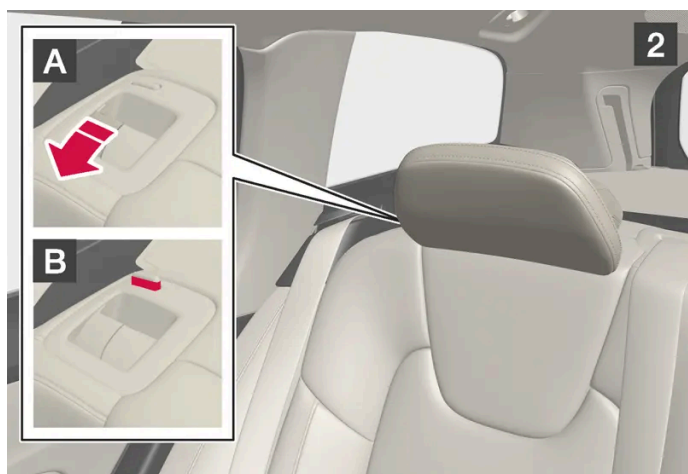

Na zadních sedadlech nesmí být žádní cestující ani předměty.

- 1 **1** →  
Spusťte dolů manuálně opěrku hlavy na prostředním sedadle.
- 2 **1**  
Spusťte dolů manuálně opěrku hlavy na prostředním sedadle.
- 3 **2** →  
Potáhněte madla na opěradle pravého a levého zadního sedadla dopředu a pravá a levá část zadních sedadel se sklopí dolů.
- 4 **2**  
Zatáhněte za madlo pojistky **A** a současně sklápějte opěradlo dopředu. Je-li opěradlo složené, pojistka opěrek hlavy se automaticky potáhne nahoru. Červený indikátor na pojistce **B** naznačuje, že opěradlo není zajištěno.

**i** Poznámka

Když se opěradla spustí dolů, opěrky hlavy lze upravit podle sedáku spouštěného sedadla. Upravte opěrky hlavy na sklopených sedadlech tak, aby nedošlo k poškození materiálu.



- 5 Opěradlo vyklese z pojistky a musí se manuálně spustit do vodorovné polohy.

## Zvednutí opěradla

Opěradlo se do vzpřímené polohy zvedá manuálně:

- 1 Přesuňte opěradlo nahoru/zpátky.
- 2 Zatlačte na opěradlo, dokud nezacvakne pojistka.
- 3 Zvedněte manuálně opěrky hlavy.
- 4 V případě potřeby opěrku hlavy prostředního sedadla zvedněte nahoru.



### Varování

Je-li opěradlo zvednuté, červená kontrolka by neměla už svítit. Pokud stále svítí, opěradlo není zajištěné.



### Varování

Opěradlo a opěrka hlavy na zadním sedadle se po sklopení nahoru musí řádně zajistit.

Pokud na některých zadních sedadlech sedí cestující, opěrky hlavy na krajních sedadlech musí být vždy zvednuté.

\* Volitelná výbava/příslušenství.

---

## 7.2.5. Kryt otvoru v zadním sedadle

Pro přepravu dlouhých a úzkých předmětů, např. lyží, se může otevřít otvor v opěradle zadního sedadla.



Obrázek je schématický - díly se mohou lišit v závislosti na modelu vozidla.

- 1 V zavazadlovém prostoru uchopte madlo v krytu otvoru a sklopte kryt dolů.
- 2 Loketní opěrku v zadním sedadle sklopte dopředu.

---

## 7.3. Volant

---

### 7.3.1. Síla řízení závislá na rychlosti

Síla vyvíjená při řízení se zvyšuje se zvyšující se rychlostí vozu, aby měl řidič větší citlivost. Na dálnicích je řízení tužší. Řízení je lehké a vyžaduje při parkování a nízké rychlosti menší úsilí.

#### Omezený výkon

Ve vzácných případech se může stát, že posilovač řízení musí pracovat při sníženém výkonu, kdy volant vnímáte jako poněkud těžší. To se může stát, když je posilovač řízení příliš zahřátý a vyžaduje dočasně ochlazení. Dále k tomu může dojít v případě výpadku napájení.



Při omezení výkonu napájení se zobrazí zpráva **Posilovač řízení Asistence dočasně omezena** a také tento symbol na displeji řidiče.

Když posilovač řízení funguje s omezeným výkonem, funkce podpory řidiče a systémy asistence řízení nejsou k dispozici.

### **Varování**

Pokud teplota příliš stoupne, může se stát, že se posilovač úplně vypne. V této situaci se na displeji řidiče zobrazí zpráva **Bezpečně zastavte Porucha posilovače řízení** v kombinaci se symbolem.

## Změna míry posilování při řízení

- 1 Na středovém displeji stiskněte .
- 2 Potom klepněte na **Jízda**.
- 3 Aktivace a deaktivace systému **Tuhost řízení**.

Odporu volantu lze nastavovat pouze, pokud vozidlo stojí nebo se pohybuje malou rychlostí a přímo.

## 7.3.2. Houkačka a ovládání na volantu

Na volantu se nachází houkačka a ovládání např. systémů podpory řidiče a rozpoznávání hlasu.



Klávesnice\* na volantu.

- 1 Ovládání systémů podpory řidiče.<sup>[1]</sup>
- 2 Ovládání systému rozpoznání hlasu a správa nabídek, zpráv a telefonu.

## Houkačka



Houkačka se nachází ve středu volantu.

\* Volitelná výbava/příslušenství.

[1] Omezovač rychlosti, tempomat, adaptivní tempomat\*, varování k odstupu\* a Pilot Assist.

### 7.3.3. Nastavení volantu

Volant lze nastavit do různých poloh.

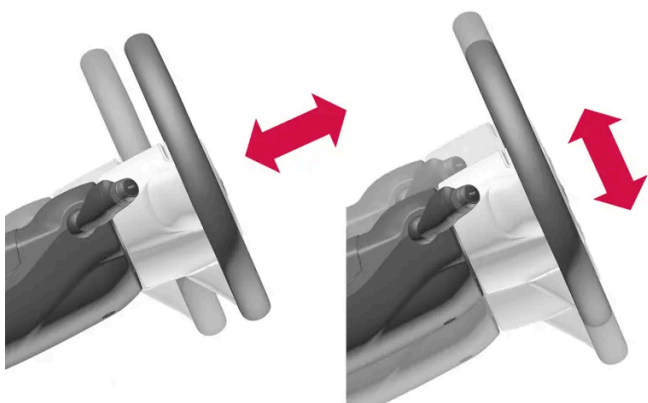

Volant lze nastavit z hlediska výšky a hloubky.

Volant lze nastavovat různými způsoby podle toho, zda vozidlo je či není vybaveno kolenním airbagem [1].

#### Varování

Než se s vozem rozjedete, nastavte a zajistěte volant. Volant se nikdy nesmí nastavovat během jízdy.

### Nastavení volantu ve voze s kolenním airbagem

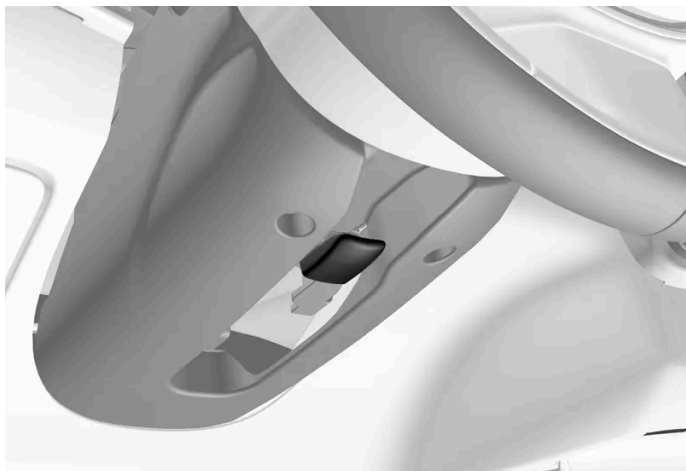

Páčka pro nastavení volantu.

- 1 Potlačením páčky dopředu a dolů volant uvolníte.
- 2 Volant nastavte do polohy, která Vám vyhovuje.
- 3 Potáhnutím páčky zpět zajistíte volant v nové poloze. Je-li obtížné pákou pohybovat, zatlačte při vracení páky zároveň lehce na volant nebo jej přizvedněte.

### Nastavení volantu ve voze bez kolenního airbagu



Páčka pro nastavení volantu.

- 1 Potáhnutím páčky dozadu volant uvolníte.
- 2 Volant nastavte do polohy, která Vám vyhovuje.
- 3 Potlačením páčky dopředu volant zajistíte. Je-li obtížné pákou pohybovat, zatlačte při vracení páky zároveň lehce na volant nebo jej přizvedněte.

[1] Vozidlo je vybaveno kolenním airbagem pouze na některých trzích.

---

## 7.3.4. Aktivace a deaktivace vyhřívaného volantu\*

Volant lze vyhřívat za účelem zvýšení komfortu pro řidiče, když je chladno.



Klepněte dole na středovém displeji na tlačítko sedadla řidiče a zobrazí se ovládání vyhřívání volantu.



Opakovaným tisknutím tlačítka vyhřívání volantu zapínáte a vypínáte vyhřívání volantu a přepínáte mezi třemi úrovněmi vyhřívání.

➤ Úroveň se změní a na tlačítku se objeví nastavená úroveň.

\* Volitelná výbava/příslušenství.

---

## 7.3.5. Aktivace a deaktivace automatického spouštění vyhřívání volantu\*

Volant lze vyhřívat za účelem zvýšení komfortu pro řidiče, když je chladno.

Lze nastavit, zda se automatické spuštění vyhřívání volantu má aktivovat/deaktivovat, když se řidič nachází ve vozidle při nastartování vozidla.<sup>[1]</sup> Pokud je automatické spuštění aktivováno, elektrický ohřev se spustí, jakmile je teplota okolí 10 °C (50 °F) nebo nižší.

- 1** Zobrazení klimatu na středovém displeji otevřete poklepáním na tlačítko teploty na středovém displeji dole uprostřed.
- 2** Stiskněte tlačítko •••.
- 3** Zvolte požadované nastavení pod položkou **Automatické vyhřívání volantu**, pokud chcete aktivovat/deaktivovat automatické spuštění vyhřívání volantu.

\* Volitelná výbava/příslušenství.

<sup>[1]</sup> Režim Jízda

---

## 8. Ovládání klimatizace

---

### 8.1. Ovládání systému klimatu

---

#### 8.1.1. Ovládání klimatu pro prostor pro cestující

---

##### 8.1.1.1. Aktivace automatického ovládání klimatizace

Je-li aktivována automatická regulace klimatu, reguluje automaticky různé funkce klimatu.

- 1 Zobrazení klimatu na středovém displeji otevřete poklepnutím na tlačítko teploty na středovém displeji dole uprostřed.
  - 2 Krátce nebo dlouze stiskněte **AUTO**.
    - Krátké stisknutí - recirkulace vzduchu, klimatizace a rozvod vzduchu se regulují automaticky.
    - Dlouhé stisknutí - recirkulace vzduchu, klimatizace a rozvod vzduchu se regulují automaticky, teplota a ventilátor se nastaví na standardní nastavení 22 °C/72 °F a úroveň 3.
- Automatická regulace klimatu se aktivuje a tlačítko se rozsvítí.

##### Poznámka

Teplotu a rychlost ventilátoru lze měnit, aniž by se deaktivoval automaticky regulovaný systém ovládání klimatizace. Automaticky regulovaný systém ovládání klimatizace se deaktivuje, pokud se manuálně změní nastavení rozvodu vzduchu nebo pokud je dosaženo maximální odmražování.

##### 8.1.1.2. Regulování úrovně ventilátoru pro zadní sedadlo\*

Ventilátor lze nastavit do některé z rychlostí automatického větrání pro zadní sedadlo.



## Regulování úrovně ventilátoru pro zadní sedadlo z předního sedadla



Zobrazení klimatu na středovém displeji otevřete poklepáním na tlačítko teploty na středovém displeji dole uprostřed.

2 Zvolte kartu **Vzadu**.

3 Klepněte na požadovanou úroveň ventilátoru: **OFF**, **1-5** nebo **Max**.

➤ Změní se úroveň ventilátoru a rozsvítí se tlačítka zvolené úrovně.

## Regulování úrovně ventilátoru pro zadní sedadlo ze zadního sedadla

1 Ovládání zpřístupníte stisknutím odemykacího tlačítka na panelu klimatu na tunelové konzole.



Ovládání ventilátoru na panelu klimatu na zadní straně tunelové konzoly.

Klepněte na požadovanou úroveň ventilátoru: **1-5**.

➤ Změní se úroveň ventilátoru a rozsvítí se tlačítka zvolené úrovně.

### **Poznámka**

Úroveň ventilátoru pro zadní sedadla nelze nastavit, pokud je úroveň ventilátoru pro přední sedadlo vypnuta.

Úroveň odvětrání pro zadní sedadla je omezena a závisí na úrovni odvětrání předních sedadel tak, aby se snížila hlučnost.

Otáčky ventilátoru pro zadní sedadla lze vypnout v zobrazení klimatu na středovém displeji.

 **Poznámka**

Systém ovládání klimatu automaticky upravuje proudění vzduchu na zvolené úrovni ventilátoru podle požadavků. To znamená, že otáčky ventilátoru lze měnit, i když je úroveň nastavení ventilátoru stejná.

Pokud se ventilátor pro zadní sedadla bude točit ve velkých otáčkách, může se tím zvýšit hluchnost pro přední sedadla.

\* Volitelná výbava/příslušenství.

---

### 8.1.1.3. Regulování úrovně ventilátoru pro přední sedadlo

Ventilátor lze nastavit do některé z několika různých rychlostí automatického větrání pro přední sedadlo. <sup>[1]</sup>

- 1 Zobrazení klimatu na středovém displeji otevřete poklepáním na tlačítko teploty na středovém displeji dole uprostřed.
  - 2 Klepněte na požadovanou úroveň ventilátoru: **OFF**, **1-5** nebo **Max**.
- Změní se úroveň ventilátoru a rozsvítí se zvolená úroveň.

 **Důležité**

Je-li ventilátor úplně vypnutý, klimatizace nefunguje a mohla by se mlžit zevnitř skla.

 **Poznámka**

Systém ovládání klimatu automaticky upravuje proudění vzduchu na zvolené úrovni ventilátoru podle požadavků. To znamená, že otáčky ventilátoru lze měnit, i když je úroveň nastavení ventilátoru stejná.

Pokud se ventilátor pro zadní sedadla bude točit ve velkých otáčkách, může se tím zvýšit hluchnost pro přední sedadla.

<sup>[1]</sup> V případě 2zónové klimatizace - také pro zadní sedadlo.

---

### 8.1.1.4. Aktivace a deaktivace klimatizace

Klimatizace ochlazuje podle potřeby nasávaný vzduch a odstraňuje z něj vlhkost.

Je-li aktivována klimatizace, systém řízení klimatu se automaticky podle potřeby zapíná a vypíná.

1 Zobrazení klimatu na středovém displeji otevřete poklepáním na tlačítko teploty na středovém displeji dole uprostřed.



Klepněte na tlačítko klimatizace.

➤ Klimatizování vzduchu se aktivuje/deaktivuje a tlačítko se rozsvítí/zhasne.

 **Poznámka**

Zavřete všechna boční okna a panoramatickou střechu\* tak, aby klimatizace fungovala optimálně.

 **Poznámka**

Klimatizaci nelze aktivovat, pokud se ovládání ventilátoru nachází v poloze **Vypnuto**.

\* Volitelná výbava/příslušenství.

## 8.1.1.5. Aktivace a deaktivace recirkulace vzduchu

Recirkulace vzduchu odvádí špatný vzduch, výfukové plyny apod. mimo vozidlo tím, že systém ovládání klimatu znovu využívá vzduch v prostoru pro cestující.

1 Zobrazení klimatu na středovém displeji otevřete poklepáním na tlačítko teploty na středovém displeji dole uprostřed.



Klepněte na tlačítko recirkulace vzduchu.

➤ Recirkulace vzduchu se aktivuje/deaktivuje a tlačítko se rozsvítí/zhasne.

 **Důležité**

Pokud vzduch ve voze cirkuluje příliš dlouho, může se stát, že se okna zevnitř zamlží.

**i** Poznámka

Recirkulaci vzduchu nelze aktivovat, když je aktivováno maximální odmrazování.

**i** Poznámka

Pokud senzor kvality vzduchu zjistí znečištění venkovního vzduchu, nasávání vzduchu se zavře a automaticky se aktivuje recirkulace vzduchu.

## 8.1.1.6. Aktivace a deaktivace nastavení času pro recirkulaci vzduchu

Recirkulace vzduchu odvádí špatný vzduch, výfukové plyny apod. mimo vozidlo tím, že systém ovládání klimatu znovu využívá vzduch v prostoru pro cestující.

Lze nastavit, zda časovač recirkulace vzduchu by měl být aktivován/deaktivován. Je-li časovač aktivován, recirkulace vzduchu se automaticky vypne po 20 minutách.

- 1 Zobrazení klimatu na středovém displeji otevřete poklepáním na tlačítko teploty na středovém displeji dole uprostřed.
- 2 Stiskněte tlačítko **•••**.
- 3 Pokud chcete aktivovat/deaktivovat časovač recirkulace vzduchu, vyberte požadované nastavení pod položkou **Časovač recirkulace**.

## 8.1.1.7. Regulování teploty pro zadní sedadlo \*

Teplotu lze nastavit na požadovaný počet stupňů pro zóny klimatu zadních sedadel.

### Regulování teploty pro zadní sedadlo z předního sedadla



Stisknutím symbolu uprostřed řádku klimatu otevřete zobrazení klimatu na středovém displeji.

- 2 Zvolte kartu **Vzadu**.

3 Klepnutím na šipky po stranách teploty zvyšujete resp. snižujete teplotu.

➤ Teplota se změní a na tlačítku se objeví nastavená teplota.

## Regulování teploty pro zadní sedadlo ze zadního sedadla

1 Ovládání zpřístupníte stisknutím odemykacího tlačítka na panelu klimatu na tunelové konzole.



Ovládání teploty na panelu klimatu na zadní straně tunelové konzoly.

Tisknutím tlačítek </> vlevo nebo vpravo na panelu klimatu tunelové konzoly můžete postupně snižovat/zvyšovat teplotu.

➤ Teplota se změní a v poli klimatu se zobrazí požadovaná teplota.

### Poznámka

Vyhřívání a chlazení lze urychlit tím, že vyberete vyšší nebo nižší teplotu, než skutečně potřebujete.

\* Volitelná výbava/příslušenství.

---

## 8.1.1.8. Regulování teploty pro přední sedadlo

Teplotu lze nastavit na požadovaný počet stupňů pro zóny klimatu předních sedadel<sup>[1]</sup>.

1 Ovládání otevřete klepnutím na tlačítko teploty na středovém displeji dole uprostřed.<sup>[2]</sup>

- 2 Klepnutím na šipky po stranách teploty zvyšujete resp. snižujete teplotu. Pokud je teplota synchronizována, stačí klepnout přímo na šipky - nemusíte před tím klepat na tlačítko teploty.
- Teplota se změní a na tlačítku se objeví nastavená teplota.

 **Poznámka**

Vyhřívání a chlazení lze urychlit tím, že vyberete vyšší nebo nižší teplotu, než skutečně potřebujete.

<sup>[1]</sup> V případě 2zónové klimatizace - také pro zadní sedadla.

<sup>[2]</sup> Pokud byla deaktivována synchronizace teplot, zobrazí se aktuální teplota na straně řidiče a na straně spolujezdce.

## 8.1.1.9. Synchronizace teploty

Teplota v jednotlivých klimatických zónách se synchronizuje ve výchozím nastavení s teplotou nastavenou na straně řidiče. Synchronizaci však lze deaktivovat a teplotu nastavit samostatně pro jednotlivé klimatické zóny.

### Deaktivace synchronizování teploty

- 1 Ovládání otevřete klepnutím na tlačítko teploty na středovém displeji dole uprostřed.



Klepněte na tlačítko synchronizace mezi ovládači teploty.

- Teplotu lze nyní nastavit samostatně pro jednotlivé klimatické zóny. Nyní se nastavená teplota nezobrazí jen uprostřed, ale zobrazí se samostatně v řádku klimatu na straně řidiče a straně spolujezdce.

Synchronizování teploty lze rovněž deaktivovat změnou teploty na straně spolujezdce.

### Resetování synchronizované teploty

- 1 Ovládání otevřete stisknutím tlačítka teploty na straně řidiče nebo na straně spolujezdce dole na středovém displeji.



Klepněte na tlačítko synchronizace mezi ovládači teploty.

Obsah této příručky představuje stav uživatelské příručky v době tisku a v budoucích případech nemusí být zcela platný. Další informace naleznete na první straně, kde je uvedena kompletní poznámka o vyloučení odpovědnosti.

➤ Teplota pro všechny zóny ve vozidle se synchronizuje s teplotou nastavenou na straně řidiče.

---

## 8.1.1.10. Změna rozvodu vzduchu

V případě potřeby lze distribuci vzduchu měnit manuálně.

1 Zobrazení klimatu na středovém displeji otevřete poklepáním na symbol teploty na středovém displeji dole uprostřed.

2 Distribuce vzduchu v zobrazení klimatizace se nachází ve středu kolem tlačítka **AUTO**, odshora dolů:

- Distribuce vzduchu - větrací otvory odmrazování čelního skla
- Distribuce vzduchu - větrací otvory na přístrojové desce a středová konzola
- Distribuce vzduchu - větrací otvory v podlaze

Stisknutím jednoho nebo několika tlačítek rozvodu vzduchu otevřete/zavřete příslušný proud vzduchu.

➤ Distribuce vzduchu se změní a tlačítka se rozsvítí/zhasnou.

Pokud v manuálním režimu zrušíte výběr všech tlačítek rozvodu vzduchu, systém řízení klimatu nastaví automaticky regulované klima.

---

## 8.1.2. Ovládání klimatu pro sedadlo a volant

---

### 8.1.2.1. Aktivace a deaktivace vyhřívání volantu \*

Volant lze vyhřívat za účelem zvýšení komfortu pro řidiče, když je chladno.



Klepněte dole na středovém displeji na tlačítko sedadla řidiče a zobrazí se ovládání vyhřívání volantu.



Opakovaným tisknutím tlačítka vyhřívání volantu zapínáte a vypínáte vyhřívání volantu a přepínáte mezi třemi úrovněmi vyhřívání.

➤ Úroveň se změní a na tlačítku se objeví nastavená úroveň.

\* Volitelná výbava/příslušenství.

---

## 8.1.2.2. Aktivace a deaktivace automatického spuštění vyhřívání volantu \*

Volant lze vyhřívát za účelem zvýšení komfortu pro řidiče, když je chladno.

Lze nastavit, zda se automatické spuštění vyhřívání volantu má aktivovat/deaktivovat, když se řidič nachází ve vozidle při nastartování vozidla.<sup>[1]</sup> Pokud je automatické spuštění aktivováno, elektrický ohřev se spustí, jakmile je teplota okolí 10 °C (50 °F) nebo nižší.

- 1 Zobrazení klimatu na středovém displeji otevřete poklepáním na tlačítko teploty na středovém displeji dole uprostřed.
- 2 Stiskněte tlačítko •••.
- 3 Zvolte požadované nastavení pod položkou **Automatické vyhřívání volantu**, pokud chcete aktivovat/deaktivovat automatické spuštění vyhřívání volantu.

\* Volitelná výbava/příslušenství.

<sup>[1]</sup> Režim Jízda

---

## 8.1.2.3. Aktivace a deaktivace vyhřívání zadního sedadla \*

Sedadla lze vyhřívát za účelem zvýšení komfortu pro cestující, když je chladno.



U 2zónové klimatizace:



Tlačítka vyhřívání sedadel vzadu na tunelové konzole.

Opakovaným tisknutím fyzických tlačítek vyhřívání sedadel vlevo a vpravo vzadu na tunelové konzole zapínáte a vypínáte ohřev sedadel a přepínáte mezi třemi úrovněmi vyhřívání.

- Úroveň se změní a LED na tlačítku indikuje nastavenou úroveň.

U 4zónové klimatizace\*:

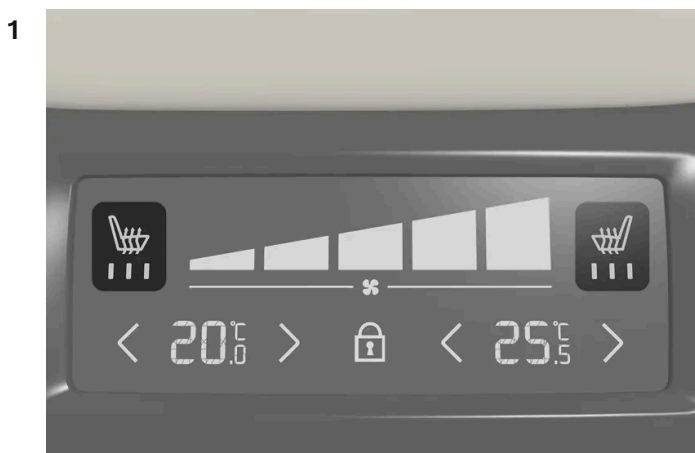

Indikace vyhřívání sedadla a ovládací prvky na panelu klimatu ze zadní strany tunelové konzoly.

Opakovaným tisknutím tlačítka vlevo nebo vpravo pro vyhřívání sedadla na panelu klimatu na tunelové konzole přepínáte mezi čtyřmi úrovněmi ohřevu.

- Úroveň se změní a na panelu klimatu na obrazovce se zobrazí požadovaná úroveň.

 **Varování**

Vyhřívání sedadla nesmí používat osoby, které mají problémy se smyslovým vnímáním a těžce snášejí zvýšení teploty a osoby, které mají jiné problémy s ovládáním vyhřívání sedadel.

\* Volitelná výbava/příslušenství.

## 8.1.2.4. Aktivace a deaktivace vyhřívání předního sedadla \*

Sedadla lze vyhřívát za účelem zvýšení komfortu pro řidiče a cestující, když je chladno.



Ovládání vyhřívání sedadel otevřete stisknutím tlačítka sedadla na straně řidiče nebo na straně spolujezdce dole na středovém displeji.



Opakovaným tisknutím tlačítka vyhřívání sedadla zapínáte a vypínáte vyhřívání a přepínáte mezi třemi úrovněmi vyhřívání.

➤ Úroveň se změní a na tlačítku se objeví nastavená úroveň.



Vyhřívání sedadla nesmí používat osoby, které mají problémy se smyslovým vnímáním a těžce snášejí zvýšení teploty a osoby, které mají jiné problémy s ovládáním vyhřívání sedadel.

\* Volitelná výbava/příslušenství.

## 8.1.2.5. Aktivace a deaktivace automatického spuštění vyhřívání předního sedadla \*

Sedadla lze vyhřívát za účelem zvýšení komfortu pro řidiče a cestující, když je chladno.

Lze nastavit, zda se automatické spuštění vyhřívání sedadel má aktivovat/deaktivovat, když se řidič nachází ve vozidle při nastartování vozidla.<sup>[1]</sup> Pokud je automatické spuštění aktivováno, elektrický ohřev se spustí, jakmile je teplota okolí 10 °C (50 °F) nebo nižší.

1 Zobrazení klimatu na středovém displeji otevřete poklepáním na tlačítko teploty na středovém displeji dole uprostřed.

Obsah této příručky představuje stav uživatelské příručky v době tisku a v budoucích případech nemusí být zcela platný. Další informace naleznete na první straně, kde je uvedena kompletní poznámka o vyloučení odpovědnosti.

- 2 Stiskněte tlačítko •••
- 3 Zvolte požadované nastavení pod položkou **Automatické vyhřívání sedadla řidiče** a **Automatické vyhřívání sedadla spolujezdce** a aktivujte/deaktivujte automatické spuštění vyhřívání sedadla řidiče a spolujezdce.

\* Volitelná výbava/příslušenství.

[1] Režim Jízda

---

## 8.1.3. Ovládání klimatu pro okna a zrcátka

---

### 8.1.3.1. Aktivace a deaktivace vyhřívání zadního okna a zpětných zrcátek

Vyhřívání zadní okna a vnější zpětná zrcátka umožní rychlé odstranění zamlžení a námrazy z okna a zrcátek.

#### Aktivace a deaktivace vyhřívání zadního okna a zpětných zrcátek ze středové konzoly

Na středové konzole se nachází fyzické tlačítko pro rychlý přístup k vyhřívání zadního okna a zpětným zrcátkům.



Fyzické tlačítko na středové konzole.

- 1 Stiskněte tlačítko.
- Vyhřívání zadní okna a zpětná zrcátka na dveřích se aktivují/deaktivují a tlačítko se rozsvítí/zhasne.

## Aktivace a deaktivace vyhřívání zadního okna a zpětných zrcátek ze středového displeje

1 Zobrazení klimatu na středovém displeji otevřete poklepnutím na tlačítko teploty na středovém displeji dole uprostřed.



Klepněte na tlačítko vyhřívání zadního okna a zpětných zrcátek.

➤ Vyhřívání zadního okna a zpětná zrcátka na dveřích se aktivují/deaktivují a tlačítko se rozsvítí/zhasne.

---

### 8.1.3.2. Aktivace a deaktivace automatického spuštění vyhřívání zadního okna a vnějších zpětných zrcátek

Vyhřívání zadního okna a vnější zpětná zrcátka umožní rychlé odstranění zamlžení a námrazy z okna a zrcátek.

Je možné nastavit, zda se automatické spuštění vyhřívání zadního okna a zpětných zrcátek má aktivovat/deaktivovat, když je řidič ve vozidle při nastartování vozidla. <sup>[1]</sup> Je-li automatické spuštění aktivováno, elektrický ohřev se spustí, když hrozí riziko zamlžení nebo namrznutí skla. Vyhřívání se vypne automaticky, pokud je čelní sklo/okno dostatečně teplé a led resp. zamlžení zmizí.

1 Zobrazení klimatu na středovém displeji otevřete poklepnutím na tlačítko teploty na středovém displeji dole uprostřed.

2 Stiskněte tlačítko ...

3 Zvolte požadované nastavení pod položkou **Automatické odmrazování vzadu**, pokud chcete aktivovat/deaktivovat automatické spuštění vyhřívání zadního okna a zpětných zrcátek.

<sup>[1]</sup> Režim Jízda

---

### 8.1.3.3. Aktivace a deaktivace vyhřívání čelního skla \*

Vyhřívání čelního skla se používá k rychlému odstranění zamlžení a námrazy z okna.

#### Aktivace a deaktivace vyhřívání čelního skla ze středové konzoly

Na středové konzole se nachází fyzické tlačítko pro rychlý přístup k vyhřívanému čelnímu sklu.



Fyzické tlačítko na středové konzole.

- 1 Opakovaným tisknutím tlačítka přepínáte mezi třemi úrovněmi:
    - Aktivované vyhřívané čelní sklo
    - Aktivované vyhřívání čelního skla a maximální odmrazování
    - Deaktivováno.
- Vyhřívané čelní sklo a maximální odmrazování se aktivují/deaktivují a tlačítko svítí/nesvítí.

## Aktivace a deaktivace vyhřívaného čelního skla ze středového displeje

- 1 Zobrazení klimatu na středovém displeji otevřete poklepnutím na tlačítko teploty na středovém displeji dole uprostřed.



Stiskněte tlačítko vyhřívaného čelního skla.

- Vyhřívané čelní sklo se aktivuje/deaktivuje a tlačítko se rozsvítí/zhasne.

### Poznámka

Trojúhelníková oblast na koncích čelního skla není elektricky vyhřívána a odstraňování ledu zde může trvat déle.

 **Poznámka**

Vyhřívání čelního skla může mít vliv na funkčnost transpondérů a ostatních komunikačních zařízení.

\* Volitelná výbava/příslušenství.

## 8.1.3.4. Aktivace a deaktivace automatického spuštění vyhřívání čelního skla \*

Vyhřívání čelního skla se používá k rychlému odstranění zamlžení a námrazy z okna.

Je možné nastavit, zda se automatické spuštění vyhřívání čelního skla má aktivovat/deaktivovat, když je řidič ve vozidle<sup>[1]</sup>. Je-li automatické spuštění aktivováno, elektrický ohřev se spustí, když hrozí riziko zamlžení nebo namrznutí čelního skla. Vyhřívání se vypne automaticky, pokud je čelní sklo/okno dostatečně teplé a led resp. zamlžení zmizí.

- 1 Zobrazení klimatu na středovém displeji otevřete poklepáním na tlačítko teploty na středovém displeji dole uprostřed.
- 2 Stiskněte tlačítko •••
- 3 Zvolte požadované nastavení pod položkou **Automatické odmrazování vpředu**, pokud chcete aktivovat/deaktivovat automatické spuštění vyhřívání zadního okna a zpětných zrcátek.

\* Volitelná výbava/příslušenství.

<sup>[1]</sup> Režim Komfort

## 8.1.3.5. Aktivace a deaktivace maximálního odmrazování

K rychlému odstranění námrazy a zamlžení z oken se používá vyhřívání čelního skla a maximální odmrazování.

Maximální odmrazování deaktivuje automatickou regulaci klimatu a recirkulaci vzduchu, aktivuje klimatizaci a nastaví úroveň ventilátoru na 5 a teplotu na HI.

 **Poznámka**

Změnou úrovně ventilátoru na 5 se zvýší hlučnost.

Je-li deaktivováno maximální odmrazování, systém regulace klimatu přejde na předchozí nastavení.

## Aktivace a deaktivace maximálního odmrazování ze středové konzoly

Na středové konzole je fyzické tlačítko pro rychlou aktivaci maximálního odmrazování.

U vozidel s vyhříváním čelním sklem\* první stisknutí tlačítka aktivuje ohřev, další stisknutí aktivuje maximální odmrazování. Třetí stisknutí deaktivuje obojí.



Fyzické tlačítko na středové konzole.

Vozidla bez vyhřívání čelního skla:

- 1 Stiskněte tlačítko.
  - Maximální odmrazování se aktivuje/deaktivuje a kontrolka v tlačítku se rozsvítí/zhasne. Teploty v jednotlivých klimatických zónách se nesynchronizují, když je maximální odmrazování aktivováno.

Vozidla s vyhříváním čelního skla:

- 1 Opakovaným tisknutím tlačítka přepínáte mezi třemi úrovněmi:
  - Aktivované vyhřívání čelního skla
  - Aktivované vyhřívání čelního skla a maximální odmrazování
  - Deaktivováno.
  - Vyhřívání čelního skla a maximální odmrazování se aktivují/deaktivují a tlačítko svítí/nesvítí.

### Poznámka

Maximální odmrazování se spustí s jistým zpožděním tak, aby se zabránilo krátkému nárůstu úrovně ventilátoru nebo pokud se vyhřívání čelního skla deaktivuje dvojitým rychlým stisknutím tlačítka.

## Aktivace a deaktivace maximálního odmrazování ze středového displeje

Obsah této příručky představuje stav uživatelské příručky v době tisku a v budoucích případech nemusí být zcela platný. Další informace naleznete na první straně, kde je uvedena kompletní poznámka o vyloučení odpovědnosti.

1 Zobrazení klimatu na středovém displeji otevřete poklepáním na tlačítko teploty na středovém displeji dole uprostřed.



Stiskněte tlačítko maximální odmrazování.

- Maximální odmrazování se aktivuje/deaktivuje a kontrolka v tlačítku se rozsvítí/zhasne. Teploty v jednotlivých klimatických zónách se nesynchronizují, když je maximální odmrazování aktivováno.

\* Volitelná výbava/příslušenství.

---

## 8.1.4. Ovládání klimatu

Funkce systému ovládání klimatu se regulují pomocí fyzických tlačítek na středové konzole, středového displeje a pomocí ovládacích prvků na panelu klimatu vzadu na tunelové konzole\*.

### Fyzická tlačítka na středové konzole

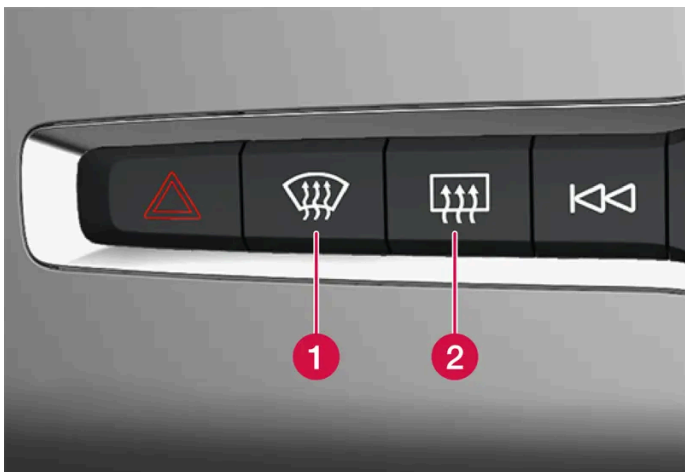

1 Tlačítko vyhřívání čelního skla\* a maximální odmrazování.

2 Tlačítko vyhřívání zadního okna a zpětných zrcátek.

### Tlačítka klimatu na středovém displeji



Nejčastěji používané funkce klimatu jsou vždy k dispozici ve spodní části středového displeje.

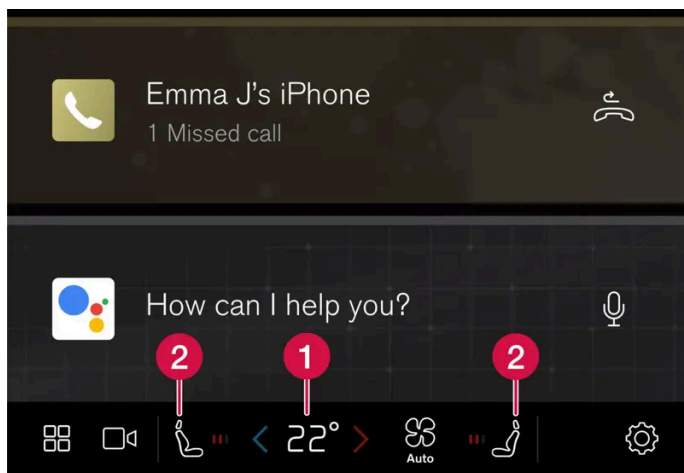

- 1 Ovládání teploty pro stranu řidiče a spolujezdce. <sup>[1]</sup>
- 2 Ovládání vyhřívání\* sedadla řidiče a spolujezdce a vyhřívání volantu\*.

## Zobrazení klimatu na středovém displeji

Zobrazení klimatu na středovém displeji otevřete poklepáním na tlačítko teploty na středovém displeji dole uprostřed nebo poklepáním na symbol ventilátoru.

### Hlavní klima

Další hlavní funkce klimatu lze kromě funkcí klimatu, které jsou vždy k dispozici na středovém displeji, ovládat rovněž pod položkou **Hlavní klima**.



Ovládání maximálního odmrazování.



Ovládání vyhřívání čelního skla.



Ovládání klimatizace.



Ovládání recirkulace vzduchu.



Ovládání vyhřívání zadního okna a vnějších zpětných zrcátek.

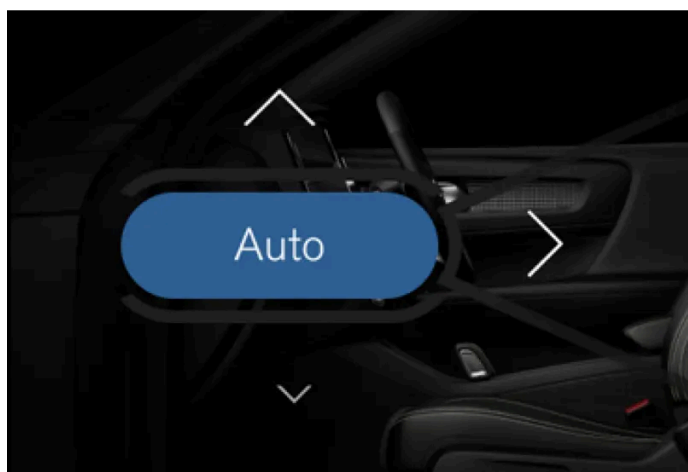

Tlačítko automatické regulace klimatu a šipky pro rozvod vzduchu.

#### Klima při parkování

Klima při parkování vozidla lze regulovat pod položkou **Parkování**.

#### Nastavení

Další nastavení klimatizace lze definovat pod položkou **•••**.

### Fyzická tlačítka vzadu na tunelové konzole\*

Vzadu na tunelové konzole jsou fyzická tlačítka, kterými se reguluje ohřev zadního sedadla.

\* Volitelná výbava/příslušenství.

[1] Pokud byla deaktivována synchronizace teplot, zobrazí se aktuální teplota na straně řidiče a na straně spolujezdce.

---

## 8.2. Distribuce vzduchu

---

### 8.2.1. Aktivace a deaktivace recirkulace vzduchu

Recirkulace vzduchu odvádí špatný vzduch, výfukové plyny apod. mimo vozidlo tím, že systém ovládání klimatu znovu využívá vzduch v prostoru pro cestující.

1 Zobrazení klimatu na středovém displeji otevřete poklepáním na tlačítko teploty na středovém displeji dole uprostřed.



Klepněte na tlačítko recirkulace vzduchu.

➤ Recirkulace vzduchu se aktivuje/deaktivuje a tlačítko se rozsvítí/zhasne.

#### **Důležité**

Pokud vzduch ve voze cirkuluje příliš dlouho, může se stát, že se okna zevnitř zamlží.

#### **Poznámka**

Recirkulaci vzduchu nelze aktivovat, když je aktivováno maximální odmražování.

#### **Poznámka**

Pokud senzor kvality vzduchu zjistí znečištění venkovního vzduchu, nasávání vzduchu se zavře a automaticky se aktivuje recirkulace vzduchu.

---

### 8.2.2. Aktivace a deaktivace nastavení času pro recirkulaci vzduchu

Recirkulace vzduchu odvádí špatný vzduch, výfukové plyny apod. mimo vozidlo tím, že systém ovládání klimatu znovu využívá vzduch v prostoru pro cestující.

Lze nastavit, zda časovač recirkulace vzduchu by měl být aktivován/deaktivován. Je-li časovač aktivován, recirkulace vzduchu se automaticky vypne po 20 minutách.

- 1 Zobrazení klimatu na středovém displeji otevřete poklepáním na tlačítko teploty na středovém displeji dole uprostřed.
- 2 Stiskněte tlačítko **•••**.
- 3 Pokud chcete aktivovat/deaktivovat časovač recirkulace vzduchu, vyberte požadované nastavení pod položkou **Časovač recirkulace**.

---

## 8.2.3. Aktivace a deaktivace maximálního odmrazování

K rychlému odstranění námrazy a zamlžení z oken se používá vyhřívání čelního skla a maximálního odmrazování.

Maximální odmrazování deaktivuje automatickou regulaci klimatu a recirkulaci vzduchu, aktivuje klimatizaci a nastaví úroveň ventilátoru na **5** a teplotu na **HI**.

### Poznámka

Změnou úrovně ventilátoru na **5** se zvýší hlučnost.

Je-li deaktivováno maximální odmrazování, systém regulace klimatu přejde na předchozí nastavení.

## Aktivace a deaktivace maximálního odmrazování ze středové konzoly

Na středové konzole je fyzické tlačítko pro rychlou aktivaci maximálního odmrazování.

U vozidel s vyhříváním čelním sklem\* první stisknutí tlačítka aktivuje ohřev, další stisknutí aktivuje maximální odmrazování. Třetí stisknutí deaktivuje obojí.



Fyzické tlačítko na středové konzole.

Vozidla bez vyhřívání čelního skla:

- 1 Stiskněte tlačítko.
  - Maximální odmrazování se aktivuje/deaktivuje a kontrolka v tlačítku se rozsvítí/zhasne. Teploty v jednotlivých klimatických zónách se nesynchronizují, když je maximální odmrazování aktivováno.

Vozidla s vyhříváním čelního skla:

- 1 Opakovaným tisknutím tlačítka přepínáte mezi třemi úrovněmi:
  - Aktivované vyhřívání čelního skla
  - Aktivované vyhřívání čelního skla a maximální odmrazování
  - Deaktivováno.
  - Vyhřívání čelního skla a maximální odmrazování se aktivují/deaktivují a tlačítko svítí/nesvítí.

**i** **Poznámka**

Maximální odmrazování se spustí s jistým zpožděním tak, aby se zabránilo krátkému nárůstu úrovně ventilátoru nebo pokud se vyhřívání čelního skla deaktivuje dvojitým rychlým stisknutím tlačítka.

## Aktivace a deaktivace maximálního odmrazování ze středového displeje

1 Zobrazení klimatu na středovém displeji otevřete poklepáním na tlačítko teploty na středovém displeji dole uprostřed.



Stiskněte tlačítko maximální odmrazování.

- Maximální odmrazování se aktivuje/deaktivuje a kontrolka v tlačítku se rozsvítí/zhasne. Teploty v jednotlivých klimatických zónách se nesynchronizují, když je maximální odmrazování aktivováno.

\* Volitelná výbava/příslušenství.

## 8.2.4. Distribuce vzduchu

Systém řízení klimatu rozvádí nasávaný vzduch mezi několik větracích otvorů v prostoru pro cestující.

### Automatický a manuální rozvod vzduchu

U automatické regulace klimatu se rozvod vzduchu zajišťuje automaticky. V případě potřeby může být rozvod vzduchu řízen manuálně.

### Nastavitelné ventilační otvory

Některé z větracích otvorů ve vozidle lze nastavit, což znamená, že otvor můžete otevřít/zavřít a nasměrovat tak proudění vzduchu.

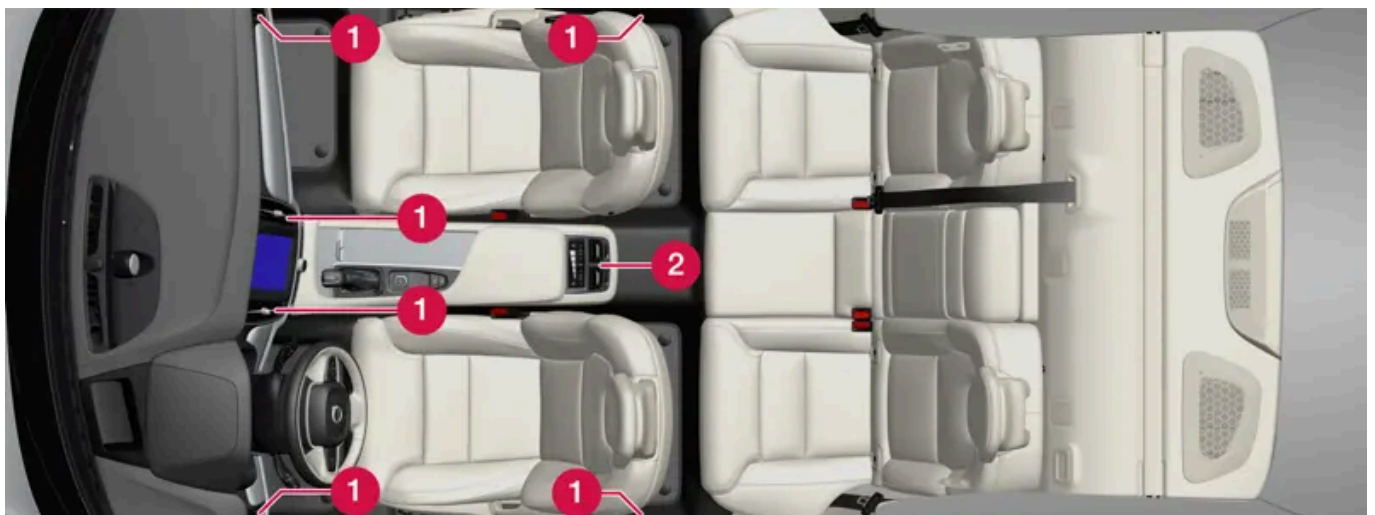

Umístění nastavitelných větracích otvorů v prostoru pro cestující.

- 1 V případě 2zónové klimatizace se čtyři větrací otvory nacházejí na přístrojové desce a po jednom otvoru je na sloupcích mezi předními a zadními dveřmi.
- 2 Navíc u 4zónové klimatizace\* - dva vzadu na tunelové konzole.

## 8.2.5. Změna rozvodu vzduchu

V případě potřeby lze distribuci vzduchu měnit manuálně.

**1** Zobrazení klimatu na středovém displeji otevřete poklepáním na symbol teploty na středovém displeji dole uprostřed.

**2** Distribuce vzduchu v zobrazení klimatizace se nachází ve středu kolem tlačítka **AUTO**, odshora dolů:

- Distribuce vzduchu - větrací otvory odmrazování čelního skla
- Distribuce vzduchu - větrací otvory na přístrojové desce a středová konzola
- Distribuce vzduchu - větrací otvory v podlaze

Stisknutím jednoho nebo několika tlačítek rozvodu vzduchu otevřete/zavřete příslušný proud vzduchu.

➤ Distribuce vzduchu se změní a tlačítka se rozsvítí/zhasnou.

Pokud v manuálním režimu zrušíte výběr všech tlačítek rozvodu vzduchu, systém řízení klimatu nastaví automaticky regulované klima.

---

## 8.2.6. Otevření, zavření a směřování ventilačních otvorů

Některé ventilační otvory v prostoru pro cestující lze otevřít, zavřít a samostatně nasměřovat.

Pokud krajní větrací otvory ve vozidle jsou nasměřovány na boční skla, k zamlžování nebude docházet.

Pokud se krajní větrací otvory ve vozidle nasměřují dovnitř, potom, je-li horko, získáte v prostoru pro cestující příjemné prostředí.

### Otevírání a zavírání ventilačních otvorů

Ventilační otvory na přístrojové desce:

**1** Proudění vzduchu z ventilačního otvoru otevřete/zavřete otočením knoflíku uprostřed otvoru.

Proudění vzduchu je maximální, když je značka na knoflíku ve svislé poloze.

Ventilační otvory ve sloupcích dveří:

- 1 Přesuňte páčku uprostřed ventilačního otvoru nahoru/dolů a otevřete/zavřete tak proudění vzduchu z otvoru.  
Ve spodní poloze vzduch neproudí, v ostatních polohách je proudění konstantní.

Ventilační otvory vzadu na tunelové konzole\*:

- 1 Rolováním kolečka pod ventilačním otvorem otevřete/zavřete proudění vzduchu z otvoru.  
Čím delší jsou bílé čáry, které jsou vidět na rolovacím kolečku, tím je proudění vzduchu větší.

## Směrování ventilačních otvorů

- 1 Přesuňte páčku uprostřed ventilačního otvoru vodorovně/svisle a nasměrujte tak proudění vzduchu z otvoru.

\* Volitelná výbava/příslušenství.

---

## 8.3. Kvalita vzduchu

---

### 8.3.1. Kvalita vzduchu

Materiály zvolené v prostoru pro cestující a systémy čištění vzduchu zajistí vysokou kvalitu vzduchu v prostoru pro cestující.

#### Materiál v prostoru pro cestující

Prostor pro cestující ve voze Volvo je navržen tak, aby byl příjemný a pohodlný, a to dokonce i pro osoby, které trpí astmatem a kontaktními alergiemi.

Koberce v prostoru pro cestující i v zavazadlovém prostoru jsou vyjímatelné a lze je snadno čistit.

Používejte čisticí prostředky a produkty péče o vozidlo, které vyvinula společnost Volvo k čištění interiéru vozidla.

#### System čištění vzduchu



Kromě filtru prostoru pro cestující pomáhá udržet vysokou kvalitu vzduchu v prostoru pro cestující systém čištění vzduchu.

---

### 8.3.2. Advanced Air Cleaner\*

Advanced Air Cleaner je plně automatický systém čištění vzduchu, který zachycuje znečišťující látky ve formě drobných poléťavých částic a výfukové plyny do filtru v prostoru pro cestující, což v tomto prostoru zlepšuje klima.

Tato funkce se spustí automaticky při nastartování ventilátoru.

Malé poléťavé částice jsou někdy označovány jako PM<sub>2,5</sub> (částice menší než 2,5 µm), obsah částic ve vozidle se měří některým ze snímačů klimatu ve vozidle. Obsah vozidla je prezentován v aplikaci Air Quality, kterou si lze stáhnout.

\* Volitelná výbava/příslušenství.

---

### 8.3.3. CleanZone\*

Funkce CleanZone kontroluje, zda jsou či nejsou splněny všechny podmínky pro dobrou kvalitu vzduchu v prostoru pro cestující.

Pokud podmínky nejsou splněny, text **CleanZone**, který se objeví v zobrazení klimatu, je bílý.

Pokud jsou splněny všechny podmínky, poznáte to podle toho, že se barva změní na modrou.

Podmínky, které musí být splněny:

- Všechny boční dveře a dveře zavazadlového prostoru jsou zavřené.
- Všechna boční okna a panoramatická střecha\* musí být zavřené.
- Větrací ventilátor musí být aktivována.
- Recirkulace vzduchu musí být deaktivována.

#### Poznámka

CleanZone neindikuje dobrou kvalitu vzduchu. Indikuje pouze, že byly splněny podmínky k zajištění dobré kvality vzduchu.

\* Volitelná výbava/příslušenství.

---

### 8.3.4. Clean Zone Interior Package\*

Obsah této příručky představuje stav uživatelské příručky v době tisku a v budoucích případech nemusí být zcela platný. Další informace naleznete na první straně, kde je uvedena kompletní poznámka o vyloučení odpovědnosti.

Systém Clean Zone Interior Package (CZIP) byl upraven a dokáže nyní ještě lépe odfiltrovat z prostoru pro cestující, například, látky způsobující alergie a astma.

Zahrnuje následující:

- Rozšířená funkce ventilátoru, což znamená, že ventilátor se zapne při odemknutí vozu klíčem. Ventilátor plní prostor pro cestující čerstvým vzduchem. Funkce se zapíná v případě potřeby a vypíná se automaticky po určité době, nebo když se otevřou jedny z dveří prostoru pro cestující. Doba, po kterou pracuje ventilátor, se postupně zkracuje, tak jak se snižuje jeho potřeba do stáří vozidla 4 roky.
- Plně automatický systém kvality vzduchu Interior Air Quality System (IAQS).

\* Volitelná výbava/příslušenství.

---

## 8.3.5. Interior Air Quality System \*

Interior Air Quality System (IAQS) je plně automatický systém kvality vzduchu (IAQS), který odděluje plyny a částice, redukuje pachy a znečišťující částice v prostoru pro cestující.

IAQS je součástí systému Clean Zone Interior Package (CZIP). Čistí vzduch v prostoru pro cestující od znečišťujících látek jako jsou pevné částice, uhlovodíky, oxidy dusíku a přízemní ozón.

Pokud snímač kvality vzduchu zjistí znečištění venkovního vzduchu, nasávání vzduchu se zavře a aktivuje se recirkulace vzduchu.

### Poznámka

V chladném klimatu je recirkulace vzduchu omezena tak, aby nedocházelo k mlžení.

V případě zamlžení použijte funkci odmrazování čelního skla, bočních oken a zadního okna.

\* Volitelná výbava/příslušenství.

---

## 8.3.6. Filtr klimatizace

Veškerý vzduch vstupující do prostoru pro cestující je čištěn filtrem.

### Výměna filtru v prostoru pro cestující

Aby systém klimatu fungoval efektivně, filtr se musí pravidelně měnit. Doporučený interval pro výměnu filtru je v každém předepsaném servisním plánu. Používáte-li vůz ve znečištěném prostředí, měňte filtr častěji.

 **Poznámka**

Existují různé druhy filtrů pro prostor pro cestující. Zkontrolujte, zda se používá správný filtr.

## 8.3.7. Čištění vzduchu \*

Čištění vzduchu před odjezdem vozidla se využívá ke zlepšení kvality vzduchu v prostoru pro cestující.

Čištění vzduchu lze spustit přímo ze středového displeje nebo v aplikaci Volvo Cars, ale rovněž automaticky po ukončení teplotní přípravy.

Tato funkce pomocí ventilace fouká čerstvý vzduch do prostoru pro cestující a nechává jej cirkulovat přes filtr klimatizace v prostoru pro cestující.

Po dobu předběžného čištění lze v aplikaci Volvo Cars sledovat obsah drobných pevných částic (PM<sub>2,5</sub>) v prostoru pro cestující.

\* Volitelná výbava/příslušenství.

## 8.3.8. Spuštění a vypnutí čištění vzduchu \*

Čištění vzduchu zlepšuje kvalitu vzduchu v prostoru pro cestující před jízdou.

Funkce se spouští přímo ze středového displeje nebo z aplikace Volvo Cars.

- 1 Zobrazení klimatu na středovém displeji otevřete poklepáním na tlačítko teploty na středovém displeji dole uprostřed.
- 2 Stiskněte tlačítko **Parkování**.
- 3 Klepnutím na **Spustit čištění vzduchu** spustíte rovnou čištění vzduchu.

 **Poznámka**

Čištění vzduchu \* se spustí automaticky, když skončí teplotní příprava.

Aby bylo spuštěno čištění vzduchu, musí být zavřena všechna okna a dveře.

\* Volitelná výbava/příslušenství.

---

## 8.3.9. Aplikace Air Quality

Aplikace Air Quality představuje službu, která vizualizuje naměřený obsah drobných polétavých částic uvnitř vozidla a mimo vozidlo.

Snímač klimatu měří obsah částic PM<sub>2,5</sub> (částice menší než 2,5 µm) v prostoru pro cestující<sup>[1]</sup>. Obsah znečišťujících látek mimo vozidlo je měřen externí službou, která vychází z modelovaných dat.

<sup>[1]</sup> Dostupnost pylových dat se liší v závislosti na trhu.

---

## 8.4. Klima při parkování

---

### 8.4.1. Předběžné čištění

---

#### 8.4.1.1. Čištění vzduchu \*

Čištění vzduchu před odjezdem vozidla se využívá ke zlepšení kvality vzduchu v prostoru pro cestující.

Čištění vzduchu lze spustit přímo ze středového displeje nebo v aplikaci Volvo Cars, ale rovněž automaticky po ukončení teplotní přípravy.

Tato funkce pomocí ventilace fouká čerstvý vzduch do prostoru pro cestující a nechává jej cirkulovat přes filtr klimatizace v prostoru pro cestující.

Po dobu předběžného čištění lze v aplikaci Volvo Cars sledovat obsah drobných pevných částic (PM<sub>2,5</sub>) v prostoru pro cestující.

\* Volitelná výbava/příslušenství.

---

#### 8.4.1.2. Spuštění a vypnutí čištění vzduchu \*

Čištění vzduchu zlepšuje kvalitu vzduchu v prostoru pro cestující před jízdou.

Funkce se spouští přímo ze středového displeje nebo z aplikace Volvo Cars.

- 1 Zobrazení klimatu na středovém displeji otevřete poklepáním na tlačítko teploty na středovém displeji dole uprostřed.
- 2 Stiskněte tlačítko **Parkování**.
- 3 Klepnutím na **Spustit čištění vzduchu** spustíte rovnou čištění vzduchu.

 **Poznámka**

Čištění vzduchu\* se spustí automaticky, když skončí teplotní příprava.

Aby bylo spuštěno čištění vzduchu, musí být zavřena všechna okna a dveře.

\* Volitelná výbava/příslušenství.

## 8.4.2. Klima při parkování\*

Ovládání klimatizace při parkování je generický pojem zahrnující několik funkcí, které zlepší klima v prostoru pro cestující při parkování vozidla.



Funkce související s ovládáním klimatu při parkování se ovládají z **Parkování** v zobrazení klimatu na středovém displeji. Zobrazení klimatu otevřete klepnutím na symbol teploty na středovém displeji dole uprostřed.

\* Volitelná výbava/příslušenství.

## 8.4.3. Symboly a zprávy ovládání klimatu při parkování\*

Na displeji řidiče lze zobrazit celou řadu symbolů a zpráv týkajících se ovládání klimatu při parkování.

Na zařízení s aplikací Volvo Cars\* lze zobrazovat také zprávy související s ovládání klimatu při parkování.

Symbol	Zpráva	Popis
	Klima při parkování Nutný servis	Ovládání klimatu při parkování je vypojeno. Kontaktujte autoservis <sup>[1]</sup> a požádejte, aby funkci co nejdříve zkontrolovali.
	Klima při parkování dočasně není k dispozici	Ovládání klimatu při parkování je dočasně vypojeno.

\* Volitelná výbava/příslušenství.

[1] Doporučujeme autorizovaný servis Volvo.

---

## 8.4.4. Komfort klimatu při parkování\*

Když je vozidlo zaparkováno, lze udržovat v prostoru pro cestující požadované klima - například, pokud se motor musí vypnout, ale uvnitř vozidla chce zůstat řidič nebo cestující a ti si chtějí zachovat požadovanou míru komfortu klimatu.

Udržování komfortu klimatu lze pouze rovnou spustit ze středového displeje.

Tato funkce využívá v různých případech různé systémy:

- Je-li chladno, zbytkové teplo motoru v chladném počasí zahřeje prostor pro cestující na komfortní teplotu.
- Je-li teplo, ventilace vhání do vozidla vzduch zvenku a ochlazuje tak prostor pro cestující.

### Varování

Nikdy nenechávejte v autě samotné děti nebo osoby, které nedokáží bez pomoci vystoupit.

### Poznámka

Komfortní údržba klimatu se vypne, pokud se vozidlo zamkne zvenku - tím se zabrání zbytečnému využití zbytkového tepla. Funkce má za úkol udržovat komfortní klima, pokud uvnitř vozidla zůstává řidič nebo cestující.

Doba udržování teplotního komfortu v chladném počasí je omezena a závisí na množství zbytkového tepla, které je k dispozici.

\* Volitelná výbava/příslušenství.

---

## 8.4.5. Spuštění a vypnutí funkce udržování komfortu klimatu při parkování\*

Funkce udržování komfortu klimatu udržuje po rozjetí klima v prostoru pro cestující. Tuto funkci lze spustit přímo ze středového displeje.



Stisknutím symbolu uprostřed řádku klimatu otevřete zobrazení klimatu na středovém displeji.

2 Klepnutím na tlačítko **Využívat teplo z pohonu** spustíte komfort klimatu.

➤ Udržování komfortu klimatu se spustí/vypne a tlačítko se rozsvítí/zhasne.

 **Poznámka**

Pokud v motoru není dostatek zbytkového tepla na udržení klimatu v prostoru pro cestující nebo pokud je venkovní teplota vyšší než cca. 20 °C (68 °F), nelze spustit udržování komfortu klimatu.

 **Poznámka**

Komfortní údržba klimatu se vypne, pokud se vozidlo zamkne zvenku - tím se zabrání zbytečnému využití zbytkového tepla. Funkce má za úkol udržovat komfortní klima, pokud uvnitř vozidla zůstává řidič nebo cestující.

Doba udržování teplotního komfortu v chladném počasí je omezena a závisí na množství zbytkového tepla, které je k dispozici.

\* Volitelná výbava/příslušenství.

---

## 8.5. Ovládání klimatizace

Vůz je vybaven elektronicky řízenou klimatizací (ECC). Systém klimatizace chladí nebo topí, stejně jako odstraňuje vlhkost ze vzduchu v prostoru pro cestující.

Všechny funkce systému klimatizace se ovládají ze středového displeje a pomocí fyzických tlačítek na středové konzole.

Některé funkce pro zadní sedadla lze ovládat také z ovládání klimatu\* vzadu na tunelové konzole.

Většinu funkcí klimatu lze ovládat hlasem. Některé funkce lze ovládat hlasem pouze, pokud je vozidlo připojeno k internetu.

 **Poznámka**

V případě potřeby lze pomocí ovládní klimatu na středovém displeji systém médií ochladit. V těchto případech se na displeji řidiče zobrazí zpráva **Chlazení systému infotainment**.

\* Volitelná výbava/příslušenství.

## 8.6. Servis systému řízení klimatu

Servis a opravy tohoto systému smí provádět pouze autorizovaný servis.

### Diagnostika a opravy

Klimatizace obsahuje trasovací fluorescenční přípravek. K detekování netěsností se používá ultrafialové světlo.

Doporučujeme, abyste kontaktovali autorizovaný servis Volvo.

V systému klimatizace vozidla se používá chladivo R1234yf. Informace o chladivu jsou vytištěny na nálepce na vnitřní straně kapoty.

 **Varování**

Klimatizace obsahuje natlakované chladivo R1234yf. V souladu s předpisy SAE J2845 (Školení techniků v oblasti bezpečného servisu a nakládání s chladivy používanými v klimatizaci automobilů) smí servis a opravu systému chladiva provádět pouze vyškolení a certifikovaní technici, kteří zajistí bezpečnost systému.

## 8.7. Aktivace a deaktivace větrání předního sedadla\*

Sedadla lze odvětrávat, čímž se zvýší míra komfortu, například, za horka.

Systém větrání se skládá z ventilátorů v sedadlech a opěradlech, které odsávají vzduch z čalounění sedadel. Chladicí efekt zvyšuje chlazení prostoru pro cestující. Systém větrání je možné aktivovat při běžícím motoru.

1



Ovládací prvky pro sedadlo a volant otevřete stisknutím tlačítka v řádku klimatu na středovém displeji pro sedadlo resp. na volantu vlevo a vpravo.



Pokud vozidlo není vybaveno vyhřívanými sedadly nebo vyhřívaným volantem (na straně řidiče), tlačítko pro odvětrávaná sedadla je přímo k dispozici v řádku klimatu.



Opakovaně tiskněte tlačítko pro odvětrávaná sedadla a přepínejte mezi třemi úrovněmi: **Vysoká, Střední a Nízká.**

➤ Úroveň se změní a na tlačítku se objeví nastavená úroveň.

\* Volitelná výbava/příslušenství.

## 8.8. Ovládání klimatu - snímače

Systém řízení klimatu obsahuje celou řadu senzorů, které pomáhají regulovat klima ve vozidle. Nezakrývejte a neblokuje snímače oděvy a jinými předměty.

### Umístění čidel

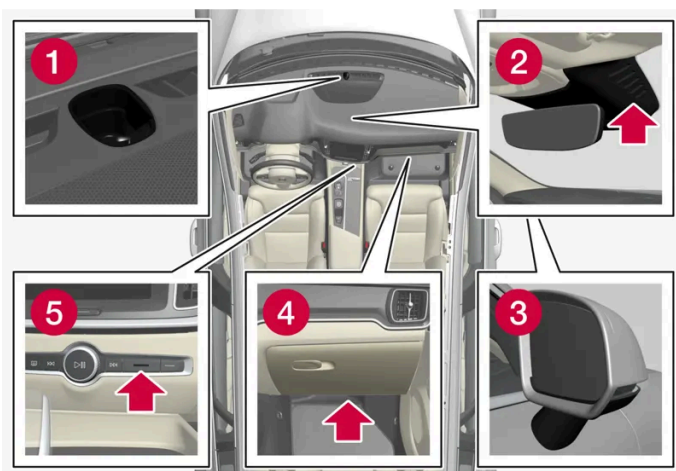

- 1 Sluneční snímač - na horní straně přístrojové desky.
- 2 Snímač vlhkosti - v pouzdru u vnitřního zpětného zrcátka.
- 3 Snímač venkovní teploty - v pravém zpětném zrcátku.
- 4 Snímač polétavých znečišťujících látek\* - na dolní straně příruční schránky.
- 5 Snímač teploty pro prostor spolucestujících - pomocí fyzických tlačítek na středové konzole.

V případě výbavy Interior Air Quality System\* se v sání vzduchu pro systém ovládání klimatu nachází rovněž snímač kvality vzduchu.

\* Volitelná výbava/příslušenství.

## 8.9. Zóny klimatu

Počet zón klimatu, do kterých je vozidlo rozděleno, určuje možnosti nastavení různých teplot pro různé části prostoru pro cestující.

### 2zónová klimatizace

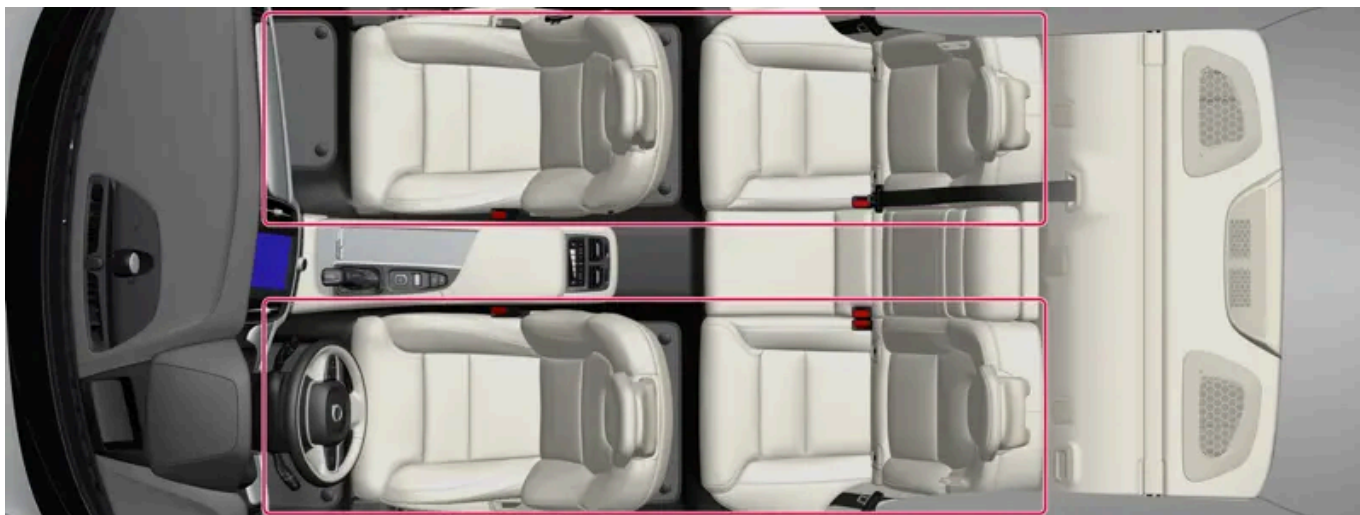

Zóny klimatu u 2zónové klimatizace.

U 2zónové klimatizace lze teplotu v prostoru pro cestující nastavit samostatně pro levou a pravou stranu.

### 4zónová klimatizace\*

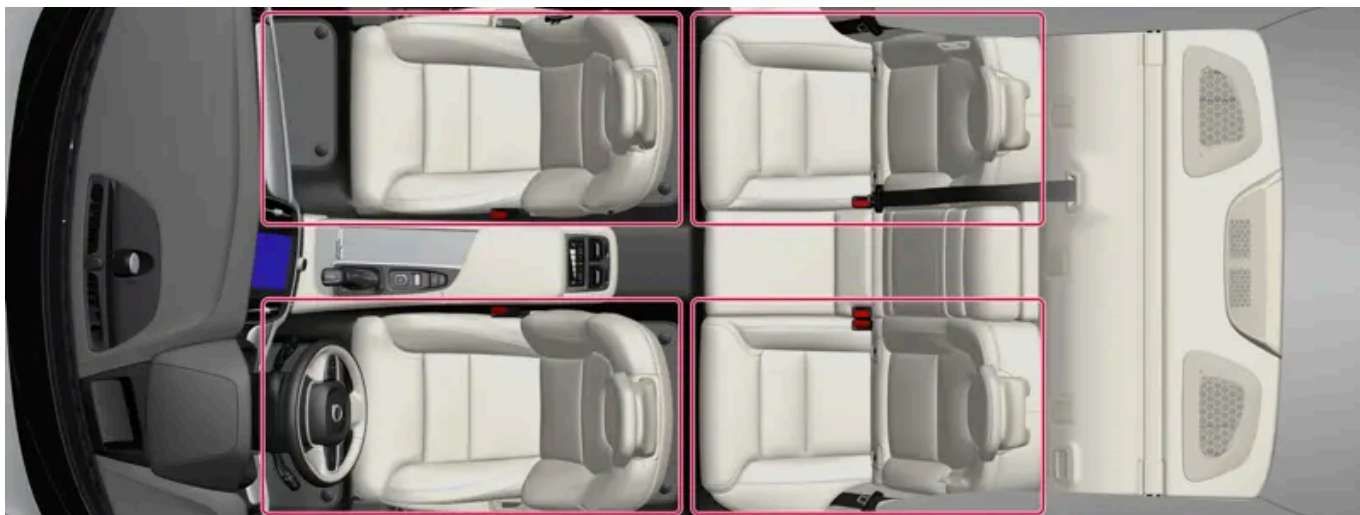

Zóny klimatu u 4zónové klimatizace.

U 4zónové klimatizace lze teplotu v prostoru pro cestující nastavit samostatně pro levou a pravou stranu pro přední a zadní sedadla.

\* Volitelná výbava/příslušenství.

---

## 8.10. Vnímaná teplota

Systém regulace klimatu reguluje klima v prostoru pro cestující na základě vnímané, nikoliv skutečné teploty.

Teplota, kterou jste zvolili v prostoru pro cestující, odpovídá fyzikálně vnímané teplotě, na kterou má vliv teplota okolí, rychlost vzduchu, vlhkost, vystavení interiéru vozu slunci, které postupem času ovlivňují interiér a exteriér vozu.

Systém zahrnuje čidlo slunečního svitu, které detekuje stranu, ze které svítí slunce do prostoru pro cestující. To znamená, že se může lišit teplota mezi pravými a levými větracími otvory, a to přesto, že pro obě strany je nastavena stejná teplota.

---

## 9. Klíč, zámky a alarm

---

### 9.1. Klíč

---

#### 9.1.1. Uživatelské profily

---

##### 9.1.1.1. Uživatelské profily

Řadu nastavení definovaných ve vozidle lze nastavit do osobního uživatelského profilu.

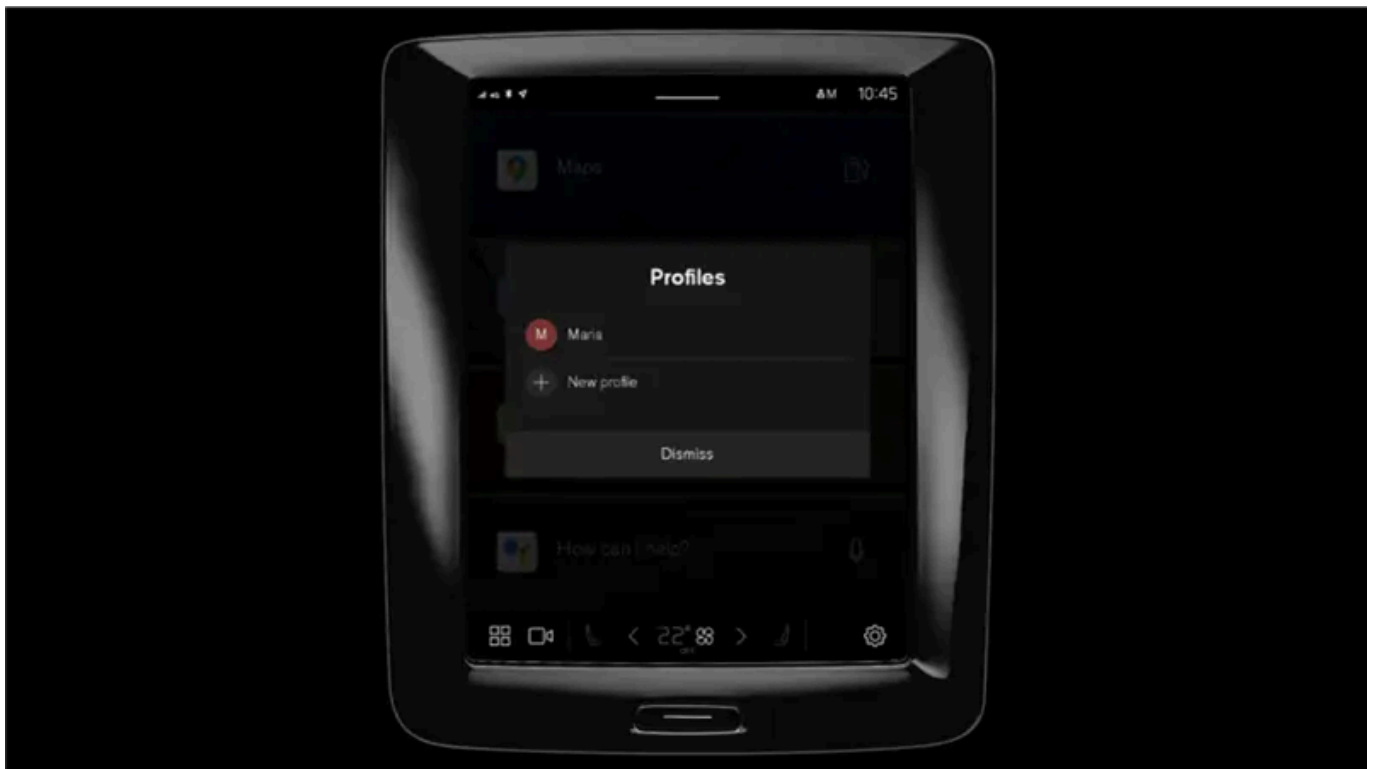

Profil **Majitel** je již nainstalován a je ve vozidle aktivní při prvním použití nebo po továrním resetu.

Profil **Majitel** má práva správce a nemůže být vymazán.

Uživatelské profily zpřístupníte, když lištu oznámení přetáhnete dolů.

Na stavovém poli se zobrazí symbol , a to společně s iniciálami aktivního profilu. Když systém není přihlášen, na stavovém poli se nezobrazují žádné symboly/iniciály.

## Automatický výběr profilu

Svůj klíč můžete propojit s profilem. Tento profil společně se všemi nastaveními bude potom zvolen automaticky pokaždé, když je konkrétní klíč identifikován při odemykání a otevírání dveří řidiče.

Pokud klíč není propojen s konkrétním profilem, aktivuje se naposledy používaný profil.

## Obecné informace o nastavení

Změny v nastaveních vozidla se ukládají různě, a to v závislosti na tom, do jakých nastavení patří. Tato nastavení mohou být osobní, globální nebo adaptována pro jízdní cyklus.

### Osobní preference

Osobní nastavení se ukládají do aktivního profilu.

Existují dva druhy osobních nastavení:

- Nastavení funkcí vozidla - nastavení související s podporou řidiče, klimatem na straně řidiče, sedadlem řidiče, vnějšími zpětnými zrcátky a vnitřním a vnějším osvětlením. Tato nastavení zůstanou zachována, když je přidán profil nebo když dojde k odhlášení od aktivního profilu.
- Nastavení zvuku a médií - nastavení související s navigací, audiosystémem a multimediálním systémem, s aplikacemi a propojenými účty. Tato nastavení se vrátí na výchozí nastavení, když je přidán profil nebo když dojde k odhlášení od aktivního profilu.

### Globální nastavení

Globální nastavení se při přepnutí na jiný profil nemění. Tato nastavení zůstávají stejná bez ohledu na to, jaký profil je aktivní. Mezi globální nastavení patří ovládání klimatizace na straně spolujezdce, funkce paměti sedadla spolujezdce a nastavení některých systémů.

### Výchozí nastavení jízdního cyklu

Po dokončení jízdního cyklu se celá řada nastavení vrátí na své výchozí nastavení<sup>[1]</sup>.

Hodnoty těchto nastavení lze během jízdy upravit. Po dokončení jízdy se opět nastaví původní nastavení. Při dalším jízdním cyklu bude mít nastavení znovu výchozí hodnotu.

<sup>[1]</sup> Výchozí nastavení se pro různé trhy může lišit.

---

## 9.1.1.2. Propojení klíče s uživatelským profilem

Svůj klíč můžete propojit s profilem. Takto bude tento profil společně se všemi nastaveními potom zvolen automaticky pokaždé, když je konkrétní klíč identifikován při odemykání a otevírání dveří řidiče.

Pokud klíč nebyl propojen s profilem, bude při nastartování vozidla aktivován poslední použitý profil. Po první nastartování vozidla je automaticky vybrán profil **Majitel**.

## Propojení klíče s profilem

### Poznámka

Pokud byl klíč dříve propojen s jiným profilem, odkaz se přesune z původního profilu k aktivnímu profilu.

- 1 Stiskněte tlačítko .
- 2 Zvolte **Profily**.
- 3 Pokud chcete propojit vybraný klíč s profilem, zvolte **Propojit klíč s profilem**.

Profil lze propojit pouze s klíčem, který se ve vozidle momentálně používá. Pokud je ve vozidle více klíčů, zobrazí se zpráva **Byl nalezen více než jeden klíč. Umístěte klíč, který chcete propojit, na zálohovací čtečku**.



Umístění záložní čtečky v tunelové konzole.

## Odpojení klíče od profilu

- 1 Stiskněte tlačítko .
- 2 Zvolte **Profily**.
- 3 Pokud chcete odstranit aktivní profil z propojeného klíče, zvolte **Odpojit klíč od profilu**.

Klíč lze odpojit od profilu, i když se klíč nenachází ve vozidle.

## 9.1.1.3. Správa uživatelských profilů

Na jiný profil lze přepnout, i když používaný klíč je propojen s jiným profilem.

## Vytváření profilu

- 1 Uživatelské profily zpřístupníte, když lištu oznámení přetáhnete dolů.
  - 2 Klepněte na aktivní profil.
  - 3 Zvolte **Nový profil**.
  - 4 Vytvoří se profil.
- Profil se nastaví jako aktivní.

S nastavením nového profilu vám pomůže interaktivní průvodce. Zde si můžete vybrat spárování telefonu s vozidlem nebo propojení různých účtů, např. Volvo ID, s profilem. Dále můžete některé kroky přeskočit a dokončit je později.

Lze vytvořit až šest různých profilů.

## Výběr profilu

- 1 Uživatelské profily zpřístupníte, když lištu oznámení přetáhnete dolů.
  - 2 Klepněte na aktivní profil.
  - 3 Zobrazí se volitelné profily.
  - 4 Vyberte požadovaný profil.
- Daný profil je vybrán a systém načte nastavení vybraného profilu.

### Poznámka

Pokud chcete při změně profilu zrušit pohyb sedadla, klepněte na jakékoliv tlačítko na části předního sedadla.

## Odhlášení profilu

- 1 Uživatelské profily zpřístupníte, když lištu oznámení přetáhnete dolů.
- 2 Zvolte **Odhlásit se**.
  - Proběhne odhlášení z profilu a účty propojené s daným profilem již nejsou k dispozici.
- 3 Systém přejde do režimu odhlášení a upravená nastavení nebudou uložena do profilu.

### Poznámka

Uživatelský profil lze vytvářet, vybírat a odhlašovat se od něj pouze, když vozidlo stojí.

## 9.1.1.4. Nastavení profilu

V nastaveních profilu můžete, například, měnit název profilu, přidávat a odebírat propojené klíče, propojovat různé účty (např. Volvo ID), aktivovat obrazovku zámku a mazat aktivní profil.

### Aktivace zámku obrazovky

Když je aktivován zámek obrazovky, k použití aktivního profilu potřebujete heslo.

- 1 Stiskněte tlačítko .
- 2 Zvolte **Profily**.
- 3 Zvolte **Zámek obrazovky**.
- 4 Vyberte typ zámku obrazovky a aktivujte jej.
  - Při přepnutí na profil a vždy při restartování systému se na středovém displeji objeví zámek obrazovky.

### Vymazání profilu

Nastavení, která byla uložena do jednoho nebo několika profilů, lze vymazat pouze, pokud vozidlo stojí.

- 1 Stiskněte tlačítko .
- 2 Zvolte **Profily**.



3 Zvolte **Smazat tento profil**.

➤ Vymažou se uživatelské informace a připojení propojená s profilem.

4 Systém přejde do režimu odhlášení a upravená nastavení nebudou uložena do profilu.

## Jak se stát správcem

Profil lze nastavit jako profil správce.

1 Stiskněte tlačítko .

2 Zvolte **Profily**.

3 Zvolte **Jak se stát správcem**.

## Změna názvu profilu

1 Stiskněte tlačítko .

2 Zvolte **Profily**.

3 Klepněte na položku **Upravit** vedle názvu aktuálního profilu.

4 Změňte název profilu a změnu potvrďte.

---

## 9.1.1.5. Propojení účtu s uživatelským profilem

S vybraným uživatelským profilem lze propojit účty. Přidat lze, například, účet Volvo ID a Google.

### Přidání účtu

1 Stiskněte tlačítko .

2 Zvolte **Profily**.

3 Zvolte **Účty**.

4 Zvolte přidání účtu.

Je zobrazen seznam účtů, které lze propojit.

Obsah této příručky představuje stav uživatelské příručky v době tisku a v budoucích případech nemusí být zcela platný. Další informace naleznete na první straně, kde je uvedena kompletní poznámka o vyloučení odpovědnosti.

**5** Vyberte požadovaný účet.

Potom postupujte podle pokynů. Pokyny závisí na zvoleném typu účtu.

---

## 9.1.2. Imobilizér

Elektronický imobilizér je zařízení proti krádeži, které zabraňuje jízdě s vozidlem, pokud není nalezen správný klíč od vozidla.

Vozidlo lze nastartovat pouze správným klíčem.

---

## 9.1.3. Klíče

Fyzické klíče k vozidlu jsou k dispozici v různých provedeních. Vozidlo detekuje, když se klíč nachází v přední části prostoru pro cestující a vozidlo lze nastartovat.



K dispozici je standardní klíč, Key Tag\* a Care Key.<sup>[1]</sup>

Standardní klíč a klíč Care Key mají tlačítka. Ke standardně dodávanému počtu klíčů lze dodat další klíče. K vozidlům vybaveným bezklíčovým zamykáním a odemykáním\* lze zakoupit jako příslušenství trochu menší, lehčí a beztlačítkový klíč (Key Tag).

Aby bylo možné vozidlo nastartovat, klíč se musí nacházet v přední části prostoru pro cestující.

Pokud je ve vozidle k dispozici bezklíčové zamykání a odemykání (Passive Entry)\*, pro nastartování vozidla může být klíč kdekoli ve vozidle.

Tyto klíče lze propojit s různými profily uživatele a uložit tak osobní preference ve vozidle.

### **Varování**

Klíč obsahuje článkovou baterii. Nové i použité baterie udržujte mimo dosah dětí. Pokud někdo polkne baterii, může dojít k vážnému poranění.

Pokud je zjištěno poškození, tedy pokud, například, nelze správně zavřít kryt baterie, výrobek se nesmí používat. Vadné výrobky udržujte mimo dosah dětí.

## Standardní klíč a jeho tlačítka



Na klíči jsou čtyři tlačítka - jedno na levé straně a tři na pravé straně.

### **Zamykání**

Jedním stisknutím tlačítka zamknete vozidlo a zapojíte alarm\*.

Jedním delším stisknutím se zavřou všechna okna a panoramatická střecha\*.

### **Odemykání**

Jedním stisknutím tlačítka odemknete vozidlo a vypojíte alarm\*. Jedním dlouhým stisknutím se otevřou všechna okna současně. To lze využít, například, k rychlému vyvětrání horkého vozidla před tím, než do něj nastoupíte.

### **Zadní výklopné dveře**

Jedním stisknutím tlačítka vypojíte alarm\* a odemknete dveře zavazadlového prostoru. U vozidel s elektricky ovládanými dveřmi zavazadlového prostoru\* se tyto dveře otevřou resp. zavřou po jednom dlouhém stisknutí tlačítka. Když se dveře zavazadlového prostoru otevírají resp. zavírají, zní výstražný zvukový signál.

### **Funkce Poplach**

Funkce Poplach se používá k upoutání pozornosti v nouzové situaci. Podržíte-li tlačítko stisknuté alespoň 3 sekundy nebo pokud je stisknete dvakrát během 3 sekund, zapnou se ukazatele směru a houkačka. Tuto funkci můžete vypnout odemykacím tlačítkem, pokud byla zapnuta po dobu nejméně 5 sekund. Jinak po 2 minutách a 45 sekundách dojde automaticky k deaktivaci.

### **Varování**

Pokud ve vozidle někdo zůstal, zajistěte, aby elektricky ovládaná okna a panoramatické okno\* nebyly napájeny. Když opouštíte vozidlo, vezměte si klíč sebou.

### **Poznámka**

Klíč, který byl ve vozidle uzamčen, se dočasně deaktivuje a může se použít až poté, kdy se vozidlo odemkne jiným platným klíčem.

## Beztláčtkový klíč (Key Tag)\*

Přívěšek ke klíči lze objednat jako příslušenství pro vozidla vybavena systémem zamykání a odemykání bez klíče. Startování a zamykání a odemykání bez klíče funguje stejně jako u standardního klíče. Klíč je vodotěsný do hloubky až cca. 10 metrů (30 stop) po dobu 60 minut. Není zde vysunovací čepel a baterii nelze měnit.

## Klíč Care

Můžete nastavit maximální rychlost, která je aktivní, když se použije klíč Care. Smyslem omezení je podpořit bezpečnou jízdu s vozidlem, například, když vozidlo půjčujete.

## Pokud se aktivní klíč odstraní z vozidla



Pokud se klíč odstraní z vozidla, když motor běží, po zavření posledních dveří se na displeji řidiče zobrazí výstražná zpráva **Klíč k vozidlu nebyl nalezen**. Další informace najdete v **Uživatelské příručce**, a ozve se zvukové upozornění.

Zpráva zhasne, pokud se klíč vrátí do vozidla a stiskne se na pravé klávesnici tlačítko **O** nebo pokud se zavrou všechny dveře.

## Rušení

Na fungování klíče pro zamykání a odemykání\* bez klíče a startování může mít vliv elektromagnetické pole a stínění.

### **Poznámka**

Klíče k vozidlu nedávejte do blízkosti jiných kovových předmětů a elektroniky (např. mobilních telefonů, tabletů, notebooků a nabíječek). Dávejte je, pokud možno, do vzdálenosti větší než 10-15 cm (4-6 palců).

Pokud stále dochází k rušení, použijte k odemknutí vyjímatelnou čepel klíče. Potom vložte klíč do záložní čtečky v držáku nápojů, vypojte alarm a nechejte vozidlo nastartovat.

### **Poznámka**

Když se klíč načítá v záložní čtečce, nesmí se v držáku nápojů nacházet v blízkosti jiných klíčů, kovových předmětů a elektroniky (např. mobilních telefonů, tabletů, notebooků a nabíječek). Tyto předměty mohou narušit jeho fungování.

\* Volitelná výbava/příslušenství.

<sup>[1]</sup> Obrázek je schématický - díly se mohou lišit v závislosti na modelu vozidla.

## 9.1.4. Objednávání dalších klíčů

Pokud dojde ke ztrátě klíče nebo pokud potřebujete více klíčů než je standardně dodávaný počet, lze si objednat nové klíče. Pokud je vozidlo vybaveno zamykáním a odemykáním bez klíče\*, lze objednat rovněž beztláčtkový klíč - přívěšek ke klíči (Key Tag).

Pro jedno vozidlo lze naprogramovat a používat až dvanáct klíčů. Pokud se objednávají další klíče, přidávají se další profily řidičů - po jednom na každý klíč. To platí i pro přívěšek na klíč.

### Pokud klíč ztratíte

Pokud klíč ztratíte, můžete objednat nový u prodejce Volvo nebo v autorizovaném servisu Volvo. Aby se předešlo krádeži, je nutno vymazat kód ztraceného klíče z paměti systému. Během návštěvy autoservisu musí být zajištěn přístup k ostatním klíčům.

\* Volitelná výbava/příslušenství.

## 9.1.5. Výměna baterie v klíči

Pokud se baterie v klíči vybita, lze ji vyměnit. Životnost baterie závisí na tom, jak hodně se klíč používá. Baterii v klíči Key Tag\* měnit nelze.

#### Poznámka

Všechny baterie mají omezenou životnost a musí se nakonec vyměnit (neplatí pro Key Tag). Životnost baterie se liší podle toho, jak hodně se vozidlo/klíč používá.



Klíč v baterii se musí vyměnit, když se rozsvítí informační symbol a na displeji řidiče se zobrazí zpráva **Baterie v klíči od vozidla je téměř vybitá. Výměna - viz Uživatelská příručka..**

Dalším důkazem poklesu funkčnosti baterie je snižující se dosah pro klíč.

Baterii v přívěsku ke klíči (Key Tag)\* nelze vyměnit. Je-li baterie vybita, lze si v autorizovaném servisu Volvo objednat nový přívěšek ke klíči.

#### Důležité

Vybitý klíč Key Tag odevzdejte do autorizovaného servisu Volvo, kde může být vymazán ze systému vozidla. Klíč lze nadále používat ke startování vozidla přes záložní startování v případě vybité baterie.

## Otevření klíče a výměna baterie v klíči

**! Důležité**

Nedotýkejte se prsty povrchů kontaktů na nové baterii. Zhorší se tím funkčnost baterie.

Podržte klíč tak, aby přední část klíče s emblémem Volvo směřovala nahoru a aby držák kroužku na klíče směřoval k vám.

Vlevo na držáku kroužku na klíče je pojistka. Pokud se nachází na špatné straně, znamená to, že někdy v minulosti došlo při výměně baterie k záměně přední a zadní strany.

1 **1**



Posuňte pojistku u držáku kroužku na klíče do strany a přední skořepinu odsuňte od držáku.

- Skořepina se oddělí a lze ji nadzvednout.  
Další pojistka se nachází pod skořepinou, kde drží zadní část.

2 **2**



Odsuňte do strany pojistku, která se nacházela za přední skořepinou, a zadní skořepinu odsuňte mimo držák kroužku na klíč.

- Skořepina se oddělí a lze ji nadzvednout.  
Pod skořepinou je kryt baterie.

3 **3**



Kryt baterie otočte proti směru hodinových ručiček do polohy OPEN. K tomu použijte šroubovák nebo minci.

Obsah této příručky představuje stav uživatelské příručky v době tisku a v budoucích případech nemusí být zcela platný. Další informace naleznete na první straně, kde je uvedena kompletní poznámka o vyloučení odpovědnosti.

Nadzvedněte kryt baterie. Pokud se oddělení nedaří, můžete úzkým nástrojem páčit nahoru.

4 **4**



Strana baterie (+) ukazuje nahoru. Zatlačte na hranu baterie, baterii nadzvedněte a uvolněte.

5 **5**



Instalujte novou baterii stranou (+) nahoru. Nedotýkejte se prsty kontaktů na baterii v klíči.

Hranu baterie umístěte pod dvě krajní plastové pojistky.

Potom zatlačte baterii dolů tak, aby ji držela na místě horní plastová pojistka.

**i** **Poznámka**

Používejte baterie s označením CR2032, 3 V.

**i** **Poznámka**

Společnost Volvo doporučuje, aby náhradní baterie do klíče splňovaly požadavky nařízení UN Manual of Test and Criteria, Part III, sub-section 38.3. Dodávané baterie resp. baterie, které k výměně použije autorizovaný servis Volvo, splňují stejný požadavek.

6 **6**





Nasadte zpět kryt baterie a otočte ve směru hodinových ručiček zpátky do polohy CLOSE.

7 **7**



Zadní skořepinu smontujte v opačném pořadí, než bylo pořadí demontáže. Na zadní skořepině není emblém. Tiskněte skořepinu, dokud neuslyšíte cvaknutí. Potom ji zasuněte o několik posledních milimetrů na původní místo.

- Ozve se další cvaknutí, což znamená, že skořepina správně a spolehlivě drží na svém místě. Nesmí zde být žádné mezery.

8 **8**



Otočte klíčem a přední skořepinu namontujte stejně jako zadní.

#### **Varování**

Zkontrolujte, zda je baterie namontována správně se správnou polaritou. Pokud se klíč nepoužíval delší dobu, vytáhněte z něj baterii, aby nezačala prosakovat a nepoškodila se. Poškozené resp. prosakující baterie mohou být korozivní a mohou tedy v kontaktu s kůží způsobit poranění. Při manipulaci s poškozenými bateriemi používejte vždy ochranné rukavice.

- Udržujte baterie mimo dosah dětí.
- Nenechávejte baterie jen tak ležet - mohly by je spolknout děti nebo domácí mazlíčci.
- Baterie se nesmí demontovat, zkratovat ani házet do otevřeného ohně.
- Nepokoušejte se nabíjet baterie, které nejsou dobíjecí. Mohou vybuchnout.
- Pravidelně kontrolujte výrobky na baterii, zda nevykazují známky poškození.

Klíč by se neměl používat, pokud cokoliv naznačuje, že klíč nebo jeho baterie byl poškozen nebo začal prosakovat. Vadné výrobky udržujte mimo dosah dětí.

#### **Důležité**

Použité baterie startéru musí být recyklovány ekologicky.

\* Volitelná výbava/příslušenství.

## 9.1.6. Zamykání a odemykání pomocí tlačítek na klíči

Pomocí tlačítek na klíči můžete zamknout a odemknout celé vozidlo.<sup>[1]</sup>



### Zamykání pomocí tlačítek na klíči

- 1 Stisknutím tlačítka  zamknete vozidlo.

Aby bylo možné aktivovat<sup>[2]</sup> zamykací sekvenci, musí být zavřeny dveře řidiče. Pokud jsou otevřené některé boční dveře nebo dveře zavazadlového prostoru, nezamknou se a jejich alarmy se nezapojí\*, dokud se tyto dveře nezavřou. Detektory\* pohybu alarmu se aktivují, když jsou zavřené a zamknuté všechny boční dveře a dveře zavazadlového prostoru.

#### Poznámka

Klíč, který byl ve vozidle uzamčen, se dočasně deaktivuje a může se použít až poté, kdy se vozidlo odemkne jiným platným klíčem.

### Zamykání, když jsou dveře zavazadlového prostoru otevřené

#### Poznámka

Pokud vozidlo bylo zamčeno v době, kdy byly otevřeny dveře zavazadlového prostoru, dejte pozor, abyste při zavírání<sup>[3]</sup> těchto dveří nenechali v zavazadlovém prostoru klíč.

## Odemykání pomocí tlačítek na klíči

- 1 Stisknutím tlačítka  odemknete vozidlo.

### Automatické znovuzamknutí

Pokud nejsou během 2 minut od odemknutí otevřeny žádné dveře ani dveře zavazadlového prostoru, dveře se automaticky zamknou. Tato funkce zamezuje tomu, abyste nechtěně ponechali vůz odemknutý.

### Pokud klíč nefunguje

Pokud tlačítka na klíči přestanou fungovat, je možné, že se vybil baterie v klíči - v tomto případě vyměňte baterii nebo použijte vyjímatelnou čepel.

[1] Platí rovněž pro víčko plnění paliva.

\* Volitelná výbava/příslušenství.

[2] Pokud je vozidlo vybaveno zamykáním/odemykáním bez klíče\*, musí se zavřít všechny boční dveře.

[3] Je-li vozidlo vybavené bezklíčovým zamykáním/odemykáním\* a klíč je zjištěn uvnitř vozidla, zavřené zadní výklopné dveře se nezamknou.

---

## 9.1.7. Klíč Care - klíč s omezením rychlosti

Klíč Care Key umožní majiteli vozidla omezit maximální rychlost vozidla. Smyslem omezení rychlosti je podpořit bezpečnou jízdu s vozidlem, například, když vozidlo půjčujete.



Funkce tlačítek na klíči Care je stejná jako u standardního klíče. Pokud není rychlostní limit nastaven, vozidlo a klíč fungují jako normálně. Stejně jako u ostatních klíčů lze klíč Care propojit s uživatelským profilem a uložit tak osobní nastavení do vozidla.

Omezení rychlosti lze nastavit přes správcovský uživatelský profil. Omezení rychlosti se aktivuje, pokud se vozidlo odemkne klíčem Care Key, nebo když jsou otevřeny dveře řidiče a vozidlo detekuje na straně řidiče klíč Care Key.

Nastavení omezení rychlosti při použití konkrétního klíče má zvýšit bezpečnost v situacích, kdy je vozidlo svěřeno mladému nebo nezkušenému řidiči nebo jej při přeparkování řídí zaměstnanec hotelu či autoservisu.

---

## 9.1.8. Nastavení omezení rychlosti pro klíč Care

Omezení rychlosti pro klíč Care se nastavuje na středovém displeji.

Maximální rychlost pro klíč Care Key lze nastavit pouze z profilu se správcovskými právy. Zpřístupnění nastavení:

- 1 Na středovém displeji stiskněte .
  - 2 Zvolte **Profily**.
  - 3 Zvolte klíč **Care Key**.
  - 4 Aktivujte **Limit rychlosti** a vyberte požadovanou maximální rychlost<sup>[1]</sup>.
- Maximální rychlost se aktivuje, když se pro vozidlo použije klíč Care Key.

Aby bylo možné tuto funkci deaktivovat, vozidlo se musí odemknout pomocí klíče bez omezení. Maximální rychlost pro klíč Care Key lze deaktivovat prostřednictvím nastavení na středovém displeji. Potom lze klíč Care používat jako běžný klíč.

### Indikace na displeji řidiče

Aktivní maximální rychlost je na displeji řidiče označena symbolem a zprávou **Omezení rychlosti nelze překročit Používá se bezpečnostní klíč**. Žlutá přerušovaná čára na rychloměru ukazuje aktuální omezení rychlosti.

Symbol	Popis
	Je aktivní omezení rychlosti.

<sup>[1]</sup> Lze si vybrat z intervalu 50-150 km/h (30-95 mph) s přírůstkem 10 km/h (5 mph).

---

## 9.1.9. Odemknutí dveří zavazadlového prostoru tlačítkem na klíči

Na klíči je tlačítko, kterým se odemykají pouze dveře zavazadlového prostoru.

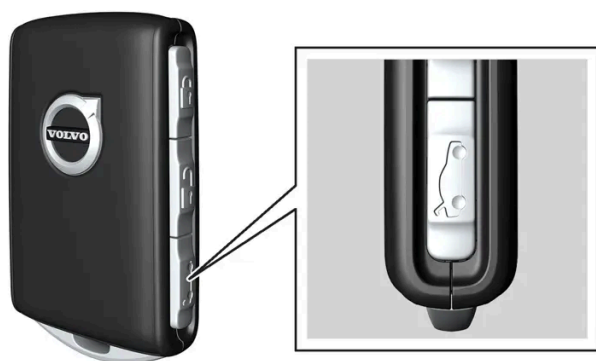

- 1 Stiskněte tlačítko  na klíči.
  - Dveře zavazadlového prostoru jsou odemknuté, ale zůstanou zavřené.  
Boční dveře jsou stále zamknuté a alarm je zapojen\*. Kontrolka zámků a alarmu na přístrojové desce zhasne, což indikuje, že celé vozidlo není uzamčeno.  
Dveře zavazadlového prostoru můžete otevřít tak, že uchopíte pogumovanou přitlačnou plochu pod spodní hranou.  
Pokud se dveře zavazadlového prostoru neotevřou do 2 minut, znovu se zamknou a alarm se znovu zapojí.

#### Elektricky ovládané dveře zavazadlového prostoru\*

- 1 Držte tlačítko  na klíči stisknuté několik sekund.
  - Dveře zavazadlového prostoru jsou odemknuté a otevřené, přičemž boční dveře zůstávají zamknuté a funkce alarmu jsou zapojené\*.

#### Poznámka

Pokud se systém elektricky ovládaných dveří zavazadlového prostoru\* používá nepřetržitě příliš dlouho, deaktivuje se, aby nedošlo k přetížení. Systém lze znovu použít po několika minutách.

\* Volitelná výbava/příslušenství.

## 9.1.10. Odnímatelná čepel klíče

Standardní klíč obsahuje vyjímatelnou čepel s několika různými funkcemi.

Jedinečný kód klíče je možné získat v autorizovaných servisech Volvo, které jsou doporučeny pro nákup nových klíčů.

## Možnosti použití čepel klíče

Pomocí odnímatelné čepel klíče:

- mohou být manuálně otevřeny levé přední dveře, pokud nemůže být stisknutím tlačítka aktivováno centrální zamykání
- všechny dveře jsou nouzově uzamčeny
- může být aktivována nebo deaktivována mechanická dětská pojistka v zadních dveřích.

Pokud se k odemknutí vozidla použije čepel klíče, alarm lze vypojit a vozidlo nastartovat zasunutím klíče do záložní čtečky v držáku nápojů v tunelové konzole.

Příslušenství Key Tag nezahrnuje vyjímatelnou čepel klíče.

## Vytáhnutí čepel klíče

Podržte klíč tak, aby přední část klíče s emblémem Volvo směřovala nahoru a aby držák kroužku na klíče směřoval k vám.

Vlevo na držáku kroužku na klíče je pojistka. Pokud se nachází na špatné straně, znamená to, že někdy v minulosti došlo při sestavování k záměně přední a zadní strany.

1 **1**



Posuňte pojistku u držáku kroužku na klíče do strany a přední skořepinu odsuňte od držáku.

➤ Skořepina se oddělí a lze ji nadzvednout.

2 **2**



Vytáhněte čepel klíče.

3 **3**



Přední skořepinu smontujte v opačném pořadí, než bylo pořadí demontáže. Tiskněte skořepinu, dokud neuslyšíte cvaknutí. Potom ji zasuněte o několik posledních milimetrů na původní místo.

- Ozve se další cvaknutí, což znamená, že skořepina správně a spolehlivě drží na svém místě. Nesmí zde být žádné mezery.

## 9.1.11. Zamykání a odemykání pomocí odnímatelné čepel klíče

Pomocí odnímatelné čepel klíče lze odemknout jedny z dveří na vozidle zvenku, např. když se vybije baterie v klíči.

### Odemknutí čepelí klíče

#### Poznámka

Když jsou dveře odemknuty pomocí čepel klíče a otevřou se, aktivuje se alarm. Alarm se musí deaktivovat manuálně - doporučujeme přečíst si příslušnou kapitolu dříve, než otevřete vozidlo.

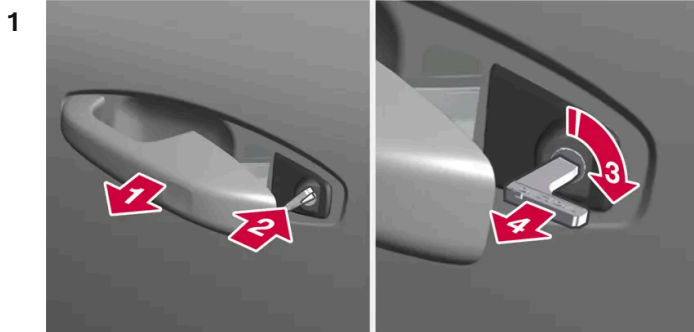

Potáhněte za kliku na levých předních dveřích vozidla do krajní polohy.

2 

Zasuňte klíč.

3 

Otočte jím doprava o 45 stupňů tak, aby čepel klíče směřovala rovně směrem zpět.

4 

Otočte klíčem zpátky o 45 stupňů do výchozí polohy a klíč vytáhněte.

> Dveře lze otevřít pomocí kliky.

## Zamykání čepelí klíče

Levé přední dveře je možné zvenku zamknout pomocí odnímatelné čepelí klíče.

Na ostatních dveřích je na koncové plošce reset zámku, který se musí pomocí čepelí klíče zatlačit dovnitř. Potom jsou tyto dveře mechanicky zajištěny a nelze je zvenku otevřít - lze je však otevřít zevnitř.

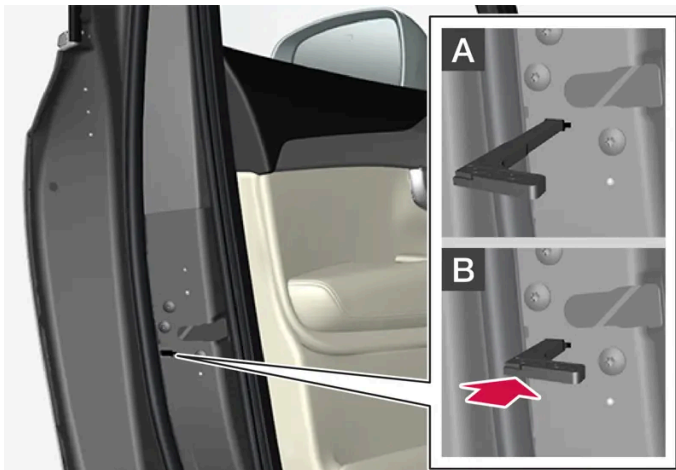

Manuální zamykání dveří. Nezaměňujte s dětskými pojistkami.

- 1 Vytáhněte odnímatelnou čepel z klíče s tlačítky.
- 2 Aby se zámek resetoval, zasuňte čepel klíče do otvoru.
- 3 Klíč zasunujte, dokud se nedostane dolů, cca. 12 mm (0,5").

**A** Dveře lze otevřít zvenku i zevnitř.

**B** Dveře se zablokují proti otevření zvenku. Vnitřní klika dveří musí být otevřena, aby došlo k návratu do polohy A.



**i** **Poznámka**

- Ovládání zámku na dveřích zablokuje pouze konkrétní dveře - nikoliv všechny dveře najednou.
- Ručně uzamknuté zadní dveře s aktivovanou dětskou pojistkou nelze otevřít zevnitř ani zvenku. K odemknutí lze použít tlačítka na klíči, tlačítko na centrálním zamykání, systém bezklíčového zamykání\* nebo aplikaci Volvo Cars.

\* Volitelná výbava/příslušenství.

## 9.1.12. Dosah klíče

Aby klíč fungoval správně, musí se nacházet v jisté vzdálenosti od vozidla.

Fyzické překážky mezi klíčem a vozidlem mohou mít nepříznivý vliv na dosah nebo mohou signál zcela zablokovat.

### Používání tlačítek na klíči

Funkce klíče, které se ovládají stisknutím tlačítka, mají dosah cca. 20 metrů (65 stop) od vozidla.

Pokud vůz nepotvrdí stisknutí tlačítka - přistupte blíže k vozu a zkuste to znovu.

### Použití bez klíče\*

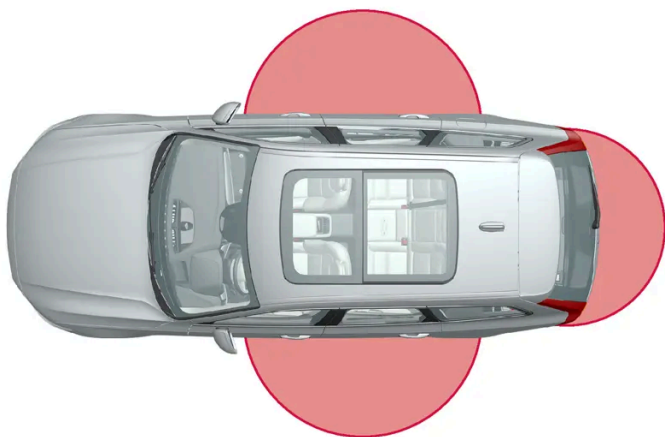

V případě použití systému bez klíče se klíč musí nacházet ve vzdálenost cca. 1 až 1,5 m (3 až 5 stop) od bočních dveří nebo dveří zavazadlového prostoru.

**i** **Poznámka**

Funkce klíče mohou narušit rádiové vlny v okolí, budovy, topografické podmínky apod. Vozidlo lze vždy zamknout a odemknout pomocí čepce klíče.

\* Volitelná výbava/příslušenství.

## 9.1.13. Typové schválení pro systém dálkového ovladače s klíčem

Typové schválení pro systém dálkového ovladače s klíčem ve vozidle lze zjistit v následující tabulce.

### Startování u systému zamykání bez klíče (Passive Start) a zamykání/odemykání bez klíče (Passive Entry\*)

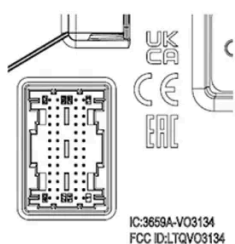
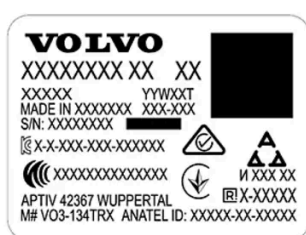

Značka CEM u systému dálkového ovladače s klíčem Číslo dalších typových schválení - viz následující tabulky.

Země/Oblast	Typové schválení	
Argentina		Viz vyobrazení pod tabulkou.
Brazílie	MT-3245/2015	<p>ANATEL 0589-15-6830 (01) 0 7897843840961</p>
Evropa	Delphi Deutschland GmbH, 42367 Wuppertal tímto potvrzuje, že VO3-134TRX vyhovuje základním požadavkům a ostatním ustanovením směrnice 2014/53/EU (RED).	
Spojené Arabské Emiráty	ER37847/15 DA0062437/11	
Indonésie	Nomor: 38301/SDPPI/2015	
Jordánsko	TRC/LPD/2014/250	
Malajsie	RAAT/37A/1215/S(15-5198)	
Mexiko	IFETEL: RLVDEVO15-0396	
Namibie	TA-2016-02	<p><b>CRAN</b> Communications Regulatory Authority of Namibia</p>
Rusko		<p><b>EAC</b></p>



Země/Oblast	Typové schválení	
Srbsko	P1614120100	
Jižní Afrika	TA-2014-1868	







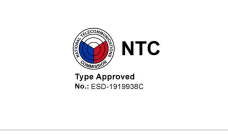
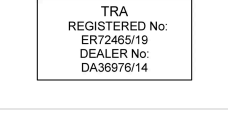

## Argentina

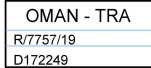

H-25867

## dálkový ovladač s klíčem

Země/Oblast	Typové schválení	
Evropa	Huf Hülsbeck & Fürst GmbH & Co. KG tímto prohlašuje, že tento typ rádiového zařízení HUF8423MS splňuje požadavky směrnice 2014/53/EU. Vlnová délka: 433,92 MHz Maximální vyřazovaný výkon při vysílání: 10 mW Výrobce: Huf Hülsbeck & Fürst GmbH & Co. KG, Steeger Str. 17, 42551 Velbert, Německo	
Argentina		Viz vyobrazení pod tabulkou.
Brazílie	Anatel: 06768-19-06643 Modelo: HUF8423MS Este equipamento opera em caráter secundário isto é não tem direito a proteção contra interferência prejudicial, mesmo de estações do mesmo tipo, e não pode causar interferência a sistemas operando em caráter primário.	
Filipíny	ESD-1919938C	
Spojené Arabské Emiráty		
Ghana	NCA Approved: ZRO-M8-7E3-138	
Indonésie <sup>[1]</sup>	Sertifikat Nomor: 86806/SDPPI/2022 PLG ID: 8093	
CU (Customs Union) Kazachstán, Rusko		

Země/Oblast	Typové schválení	
Maroko	AGREE PAR L'ANRT MAROC Numéro d'agrément: MR 20402 ANRT 2019 Date d'agrément: 10/07/2019	
Moldávie		
Nigérie	Connection and use of this communication equipment is permitted by the Nigerian Communications Commission	
Omán		
Paraguay	HUF8423MS	
Srbsko		
Singapur	Complies with IMDA Standards DA103787	
Jižní Afrika	TA-2019/772	
Tchajwan	本產品符合低功率電波輻射性電機管理辦法 第十二條、第十四條等條文規定 .1 經型式認證合格之低功率射頻電機，非經許可，公司、商號或使用者均不得擅自變更頻率、加大功率或變更原設計之特性及功能 .2 低功率射頻電機之使用不得影響飛航安全及干擾合法通信；經發現有干擾現象時，應立即停用，並改善至無干擾時方得繼續使用 • 前項合法通信，指依電信法規定作業之無線電通信 低功率射頻電機須忍受合法通信或工業、科學及醫療用電波輻射性電機設備之干擾	
Ukrajina	Справжнім Huf Hülsbeck & Fürst GmbH & Co KG заявляє, що тип радіобладнання відповідає Технічному[HUF8423MS] регламенту радіобладнання; повний текст -декларації про відповідність доступний на веб :сайті за такою адресою Робоча частота: 433,92 ГГц	
Vietnam		
Bělorusko		
Zambie		



H-23694

## Přívěšek ke klíči

Země/Oblast	Typové schválení	
Evropa	Huf Hülsbeck & Fürst GmbH & Co. KG tímto prohlašuje, že tento typ rádiového zařízení HUF8432MS splňuje požadavky směrnice 2014/53/EU. Vlnová délka: 433,92 MHz Maximální vyřazovaný výkon při vysílání: 10 mW Výrobce: Huf Hülsbeck & Fürst GmbH & Co. KG, Steeger Str. 17, 42551 Velbert, Německo	
Argentina		Viz vyobrazení pod tabulkou.
Brazílie	Anatel: 04362-16-06643 Modelo: HUF8432MS Este equipo opera em caráter secundário isto é não tem direito a proteção contra interferência prejudicial, mesmo de estações do mesmo tipo, e não pode causar interferência a sistemas operando em caráter primário.	
Ghana	NCA Approved: ZRO-M8-7E3-139	
Filipíny	ESD-1919939C	
Spojené Arabské Emiráty		
CU (Customs Union) Kazachstán, Rusko		
Indonésie <sup>[1]</sup>	Sertifikat Nomor: 86808/SDPPI/2022 PLG ID: 8093	
Maroko	AGREE PAR L'ANRT MAROC Numéro d'agrément: MR 20403 ANRT 2019 Date d'agrément: 10/07/2019	
Moldávie		

Země/Oblast	Typové schválení	
Nigérie	Connection and use of this communications equipment is permitted by the Nigerian Communications Commission	
Omán		
Paraguay	HUF8432MS	
Srbsko		
Singapur	Complies with IMDA Standards DA103787	
Jižní Afrika	TA-2019-773	
Tchajwan	<p>本產品符合低功率電波輻射性電機管理辦法第十二條、第十四條等條文規定</p> <p>.1 經型式認證合格之低功率射頻電機，非經許可，公司、商號或使用者均不得擅自變更頻率、加大功率或變更原設計之特性及功能</p> <ul style="list-style-type: none"> <li>得擅自變更頻率、加大功率或變更原設計之特性及功能</li> </ul> <p>.2 低功率射頻電機之使用不得影響飛航安全及干擾合法通信；經發現有干擾現象時，應立即停用，並改善至無干擾時方得繼續使用</p> <ul style="list-style-type: none"> <li>現象時，應立即停用，並改善至無干擾時方得繼續使用</li> <li>前項合法通信，指依電信法規定作業之無線電通信</li> </ul> <p>低功率射頻電機須忍受合法通信或工業、科學及醫療用電波輻射性電機設備之干擾</p>	
Ukrajina	Справжнім Huf Hülsbeck & Fürst GmbH & Co KG заявляє, що тип радіобладнання відповідає Технічному[HUF8432MS] регламенту радіобладнання; повний текст -декларації про відповідність доступний на веб :сайті за такою адресою Робоча частота: 433,92 ГГц	
Vietnam		
Bělorusko		
Zambie		

H-23695

## Centrální elektronický modul

Země/Oblast	Typové schválení	
Indonésie	Sertifikat Nomor: 85998/SDPPI/2022 PLG ID: 13809	

\* Volitelná výbava/příslušenství.

<sup>[1]</sup> Platí pouze pro Indonésii.

## 9.1.14. Umístění antény systémů startování a zamykání

Do vozidlo je zabudována anténa pro startování bez klíče a antény pro zamykání bez klíče\*.

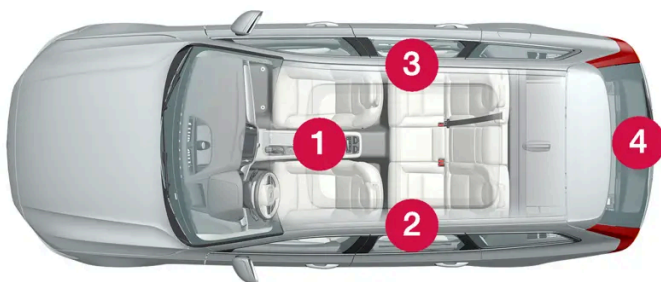

Umístění antény:

- 1 Pod držákem nápojů v přední části tunelové konzoly
- 2 V horní přední části levých zadních dveří<sup>[1]</sup>
- 3 V horní přední části pravých zadních dveří<sup>[1]</sup>
- 4 V zavazadlovém prostoru<sup>[1]</sup>

### **Varování**

Lidé s implantovaným kardiostimulátorem by se měli zdržovat ve vzdálenosti minimálně 22 cm (9 palců) od antény tak, aby nedocházelo k rušení kardiostimulátoru a systému klíče.

\* Volitelná výbava/příslušenství.

<sup>[1]</sup> Pouze ve vozidlech vybavených bezklíčovým zamykáním a odemykáním\*.

## 9.1.15. Možnosti zapalování

Elektrický systém vozidla lze nastavit do různých poloh resp. úrovní, které rozhodují o tom, jaké funkce jsou k dispozici.

Pro usnadnění využívání omezeného počtu funkcí, když je motor vypnutý, lze elektrický systém ve vozidle nastavit do třech různých poloh: **O**, **I** a **II**. Tyto úrovně jsou popisovány v celé uživatelské příručce slovy "poloha zapalování".

V tabulce jsou uvedeny funkce, které jsou dostupné pro jednotlivé úrovně resp. polohy zapalování.

Úroveň	Funkce
0	<ul style="list-style-type: none"><li>• Je osvětleno počítadlo kilometrů, hodiny a teploměr<sup>[1]</sup>.</li><li>• Nastavení elektricky* ovládaných sedadel lze upravit.</li><li>• Spustí se středový displej a může se používat<sup>[1]</sup>.</li><li>• Lze použít systém infotainment<sup>[1]</sup>.</li></ul> <p>V tomto režimu jsou funkce ovládané podle času a po jisté době se automaticky vypnou.</p>
I	<ul style="list-style-type: none"><li>• Mohou být ovládnány následující funkce: panoramatická střecha, elektricky ovládaná okna, 12V zásuvka v prostoru pro cestující, Bluetooth, navigace, telefon, ventilátor větrání a stěrače čelního okna.</li><li>• Nastavení elektricky ovládaných sedadel lze upravit.</li><li>• Lze používat 12V zásuvky* v zavazadlovém prostoru.</li></ul> <p><b>Spotřeba proudu v této poloze zapalování zatěžuje baterii.</b></p>
II	<ul style="list-style-type: none"><li>• Svítí světlomety.</li><li>• Varovné kontrolky/kontrolky svítí 5 sekund.</li><li>• Aktivují se některé další systémy. Vyhřívání sedáků sedadel a zadního okna lze však aktivovat až po nastartování vozidla.</li></ul> <p><b>V této poloze zapalování je odběr proudu z baterie příliš velký. Proto by se tato poloha neměla používat.</b></p>

<sup>[1]</sup> Aktivuje se také při otevření dveří.

\* Volitelná výbava/příslušenství.

## 9.1.16. Výběr režimu zapalování



Elektrický systém vozidla lze nastavit do různých poloh resp. úrovní, které rozhodují o tom, jaké funkce jsou k dispozici.

## Výběr polohy zapalování



Startovací knoflík na tunelové konzole.

- **Poloha zapalování 0** - odemkněte vozidlo a uložte klíč do vozidla.

### Poznámka

K výběru úrovně I nebo II **bez** startování motoru **nesešlapujte** brzdový pedál, když volíte příslušné polohy zapalování.

- **Poloha zapalování I** - Otočte knoflíkem zapalování ve směru hodinových ručiček a knoflík uvolněte. Ovladač se automaticky vrátí do výchozí polohy.
- **Poloha zapalování II** - Otočte knoflíkem zapalování ve směru hodinových ručiček a podržte knoflík na cca. 5 sekund. Potom knoflík uvolněte - knoflík se automaticky vrátí do výchozí polohy.
- **Zpět do polohy zapalování 0** - Otočení do polohy zapalování 0 z polohy I a II - otočte knoflíkem zapalování ve směru hodinových ručiček a knoflík uvolněte. Ovladač se automaticky vrátí do výchozí polohy.

## 9.2. Zamykání a odemykání

### 9.2.1. Zamykání a odemykání bez klíčů

#### 9.2.1.1. Ovládání dveří zavazadlového prostoru pohybem nohy\*

Obsah této příručky představuje stav uživatelské příručky v době tisku a v budoucích případech nemusí být zcela platný. Další informace naleznete na první straně, kde je uvedena kompletní poznámka o vyloučení odpovědnosti.

Dveře zavazadlového prostoru lze otevřít a zavřít pohybem nohy\* pod zadní nárazník. Tato funkce usnadní život, když máte plné ruce.

Je-li vozidlo vybaveno zamykáním a odemykáním bez klíče\*, můžete dveře zavazadlového prostoru odemknout pohybem nohy.

Funkce s otevíráním a zavíráním dveří zavazadlového prostoru je k dispozici také u vozidel s elektrickým ovládním dveří zavazadlového prostoru\*.

**i Poznámka**

Nohou ovládaná funkce ovládní dveří zavazadlového prostoru je k dispozici ve dvou provedeních:

- Otevírání i zavírání pohybem nohy
- Pouze odemykání pohybem nohy (dveře zavazadlového prostoru otevřete tak, že je nadzvednete)

Upozorňujeme, že otevírání a zavírání pohybem nohy funguje pouze u elektricky ovládaných dveří zavazadlového prostoru\*.

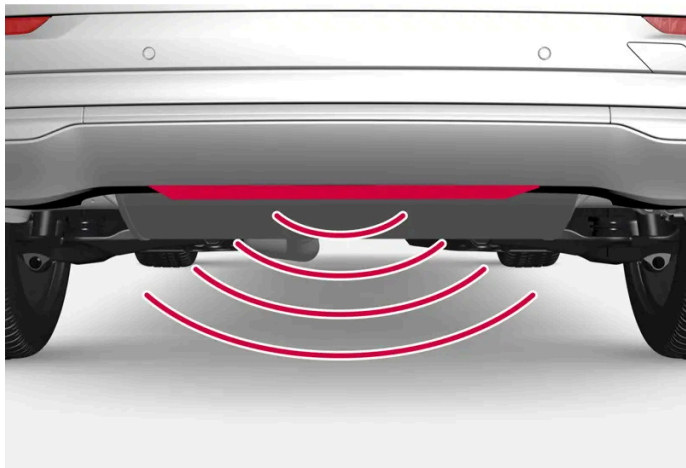

Snímač se nachází uprostřed nárazníku.

Aby fungovalo otevírání a zavírání, jeden z klíčů se musí nacházet za vozidlem (cca. 1 metr (3 stopy)). To platí také pro již uzamčené vozidlo. Tím se zabrání náhodnému otevření např. v automyčce.

## Otevírání a zavírání pohybem nohy

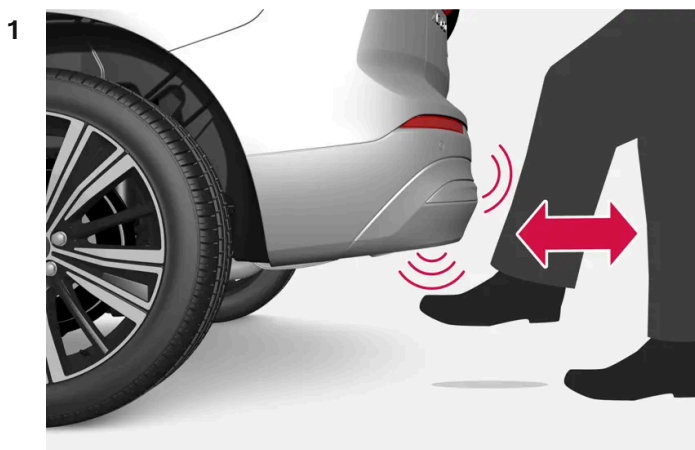

Vykopněte **jednou** dopředu do prostoru snímače pod zadní nárazník. Potom ustupte o krok zpátky. Nárazníku se nemusíte dotýkat.

- Je-li aktivováno otevírání nebo zavírání, ozve se krátký zvukový signál a dveře zavazadlového prostoru se otevřou/zavřou.

Pokud provedete několik pohybů nohou a dostatečně blízko není klíč, po jisté době nebude otevírání možné.

Nenechávejte nohu vykopnutou pod vozidlem - mohlo by se stát, že se systém neaktivuje.

### Zrušení otevírání nebo zavírání pohybem nohy

- 1 Vykopněte **jednou** dopředu, když probíhá otevírání nebo zavírání.
- Otevírání resp. zavírání dveří zavazadlového prostoru se zastaví.

Klíč nemusí být v blízkosti vozidla, aby se zrušilo otevírání nebo zavírání dveří zavazadlového prostoru.

Pokud se dveře zavazadlového prostoru zastaví v blízkosti zavřené polohy, při příští aktivaci se začne otevírat.

#### Poznámka

Prostor kolem detektoru pohybu nohy musí být čistý. Nános nečistot, ledu resp. sněhu může jeho fungování narušit.

#### Poznámka

Pamatujte na to, že pokud je klíč v dosahu, může dojít k aktivaci systému v automyčce apod.

\* Volitelná výbava/příslušenství.

Obsah této příručky představuje stav uživatelské příručky v době tisku a v budoucích případech nemusí být zcela platný. Další informace naleznete na první straně, kde je uvedena kompletní poznámka o vyloučení odpovědnosti.

---

## 9.2.1.2. Umístění antény systémů startování a zamykání

Do vozidlo je zabudována anténa pro startování bez klíče a antény pro zamykání bez klíče\*.

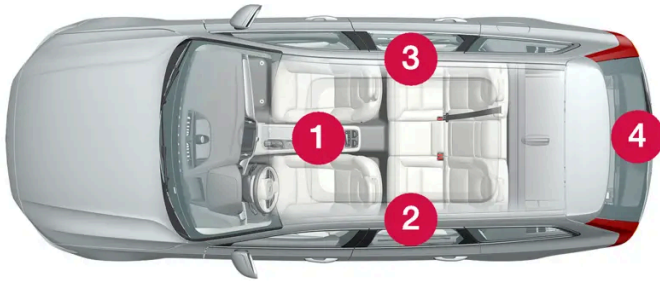

Umístění antény:

- 1 Pod držákem nápojů v přední části tunelové konzoly
- 2 V horní přední části levých zadních dveří<sup>[1]</sup>
- 3 V horní přední části pravých zadních dveří<sup>[1]</sup>
- 4 V zavazadlovém prostoru<sup>[1]</sup>

### Varování

Lidé s implantovaným kardiostimulátorem by se měli zdržovat ve vzdálenosti minimálně 22 cm (9 palců) od antény tak, aby nedocházelo k rušení kardiostimulátoru a systému klíče.

\* Volitelná výbava/příslušenství.

<sup>[1]</sup> Pouze ve vozidlech vybavených bezklíčovým zamykáním a odemykáním\*.

---

## 9.2.1.3. Zamykání a odemykání bez klíče pomocí tlakově citlivých povrchů\*

Díky funkci zamykání a odemykání bez klíče není třeba používat tlačítka na klíči - stačí, když je klíč v blízkosti vozidla. Vozidlo se zamyká a odemyká pomocí přítlačné plochy na klice dveří.

### Povrchy citlivé na dotyk

Klika dveří

Obsah této příručky představuje stav uživatelské příručky v době tisku a v budoucích případech nemusí být zcela platný. Další informace naleznete na první straně, kde je uvedena kompletní poznámka o vyloučení odpovědnosti.

Zvenku na klikách je prohlubeň pro zamykání, kdežto uvnitř je plocha citlivá na dotyk, která se používá k odemykání.

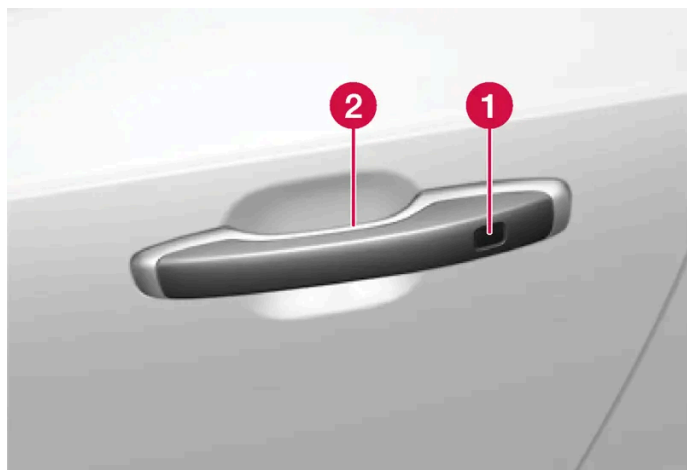

- 1 Přítlačná prohlubeň pro zamykání
- 2 Přítlačný povrch pro odemykání

**i Poznámka**

Je nezbytné, aby byl vždy aktivován pouze jeden povrch, který je citlivý na dotek. Pokud uchopíte kliku a současně se dotknete zamykací plochy, hrozí nebezpečí vydání dvou různých pokynů. Což znamená, že požadovaná aktivita (zamykání/odemykání) nebude provedena nebo bude provedena se zpožděním.

**Madlo dveří zavazadlového prostoru**

Dole na madle dveří zavazadlového prostoru je pogumovaná přítlačná plocha, která se používá pouze k odemykání.

**i Poznámka**

Nezapomeňte, že pokud necháte klíč v dosahu, může dojít k aktivaci systému při mytí vozidla.

\* Volitelná výbava/příslušenství.

## 9.2.1.4. Zamykání a odemykání bez klíče \*

V případě zamykání a odemykání bez klíče se stačí dotknout přítlačné plochy na klice dveří a vozidlo se zamkne nebo odemkne. V blízkosti vozidla musí být klíč.

**i Poznámka**

Aby zamykání a odemykání fungovalo, jeden z klíčů se musí nacházet v dosahu.

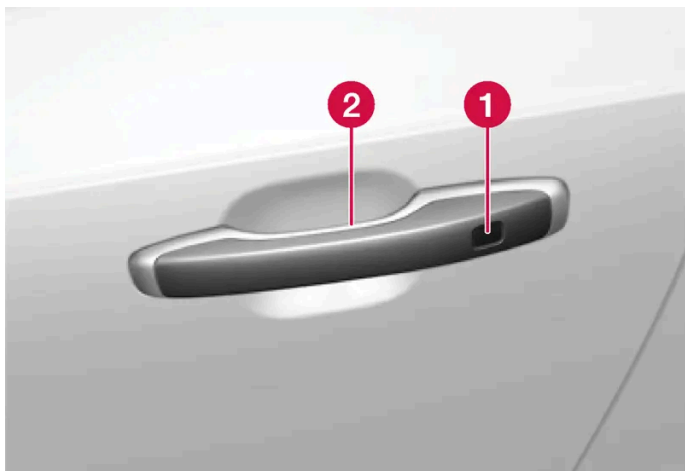

**1** Přítlačná prohlubeň pro zamykání

**2** Přítlačný povrch pro odemykání

**i Poznámka**

Nezapomeňte, že pokud necháte klíč v dosahu, může dojít k aktivaci systému při mytí vozidla.

## Zamykání bez klíče

Zamykání bez klíče můžete aktivovat tak, že sáhnete na kliku vozidla, když je vozidlo zcela zavřené.

Pokud jsou otevřeny dveře zavazadlového prostoru, můžete vozidlo zamknout pomocí klik na bočních dveřích. V tomto případě se dveře zavazadlového prostoru po zavření uzamknou.

**1** Po zavření dveří se dotkněte označeného povrchu zvenku na klice.

Dále můžete vozidlo zamknout pomocí bezklíčové funkce stisknutím tlačítka  na spodní hraně dveří zavazadlového prostoru a následným zavřením těchto dveří.

**>** Kontrolka zámků na přístrojové desce začne blikat, čímž potvrdí, že vozidlo bylo uzamčeno.

### Zavírání oken pomocí bezklíčového zamykání

Pokud chcete současně zavřít všechna okna a panoramatickou střechu \*, podržte prst na přítlačné prohlubni zvenku na klice, dokud se všechna okna a střecha nezavřou.

### Zamykání, když jsou dveře zavazadlového prostoru otevřené

Pokud bylo vozidlo uzamčeno a dveře zavazadlového prostoru jsou stále otevřené, při zavírání dveří zavazadlového prostoru zkontrolujte, zda v zavazadlovém prostoru nezůstal klíč.

 **Poznámka**

Pokud je klíč je zjištěn uvnitř vozidla, zavřené zadní výklopné dveře se nezamknou.

## Odemykání bez klíče

- 1 Pokud chcete vozidlo odemknout, uchopte kliku nebo jemně stiskněte pogumovanou přítlačnou plochu pod madlem dveří zavazadlového prostoru.
  - Kontrolka zámků na přístrojové desce přestane blikat, čímž označuje, že vozidlo bylo odemčeno.

## Automatické znovuzamknutí

Pokud se vozidlo neotevře do 2 minut po odemknutí, znovu se automaticky uzamkne. Tato funkce snižuje riziko, že nechtěně ponecháte vůz odemknutý.

\* Volitelná výbava/příslušenství.

---

## 9.2.1.5. Nastavení vstupu bez klíče \*

Ke vstupu bez klíče lze zvolit různé sekvence.

- 1 Na středovém displeji stiskněte .
- 2 Stiskněte tlačítko **Ovládání**.
- 3 Zvolte nastavení pro odemykání.

\* Volitelná výbava/příslušenství.

## **9.2.1.6. Zavírání a odemykání dveří zavazadlového prostoru pomocí tlačítka \***



Pomocí tlačítek na spodní straně dveří zavazadlového prostoru lze vozidlo automaticky zavřít a zamknout.



Umístění tlačítka/tlačítek na spodní straně dveří zavazadlového prostoru.

#### **!** Důležité

Pokud zadní výklopné dveře ovládáte ručně, zavírejte resp. otevírejte je pomalu. Neotevírejte a nezavírejte je silou, pokud cítíte odpor. Dveře zavazadlového prostoru se mohou poškodit a přestanou fungovat správně.

#### Zavírání<sup>[1]</sup>

- 1 Stiskněte tlačítko  na spodní straně dveří zavazadlového prostoru.
- Dveře zavazadlového prostoru se automaticky zavrou a zůstanou odemknuté.

#### **i** Poznámka

- Tlačítko je aktivní 24 hodin poté, kdy dveře zůstaly otevřeny. Potom se musí zavřít ručně.
- Pokud se víčko nechá otevřené déle než 30 minut, pomalu se zavře.

#### Zamykání<sup>[2]</sup>

- 1 Stiskněte tlačítko  na spodní straně dveří zavazadlového prostoru.
- 2 Manuálně zavřete dveře zavazadlového prostoru.
- Dveře zavazadlového prostoru a boční dveře jsou uzamknuté<sup>[3]</sup>.

#### Zavírání a zamykání<sup>[4]</sup>

Obsah této příručky představuje stav uživatelské příručky v době tisku a v budoucích případech nemusí být zcela platný. Další informace naleznete na první straně, kde je uvedena kompletní poznámka o vyloučení odpovědnosti.

1 Stiskněte tlačítko  na spodní straně dveří zavazadlového prostoru.

> Dveře zavazadlového prostoru se automaticky zavrou a vozidlo se uzamkne <sup>[3]</sup>.

#### Poznámka

- Aby zamykání a odemykání fungovalo, jeden z klíčů se musí nacházet v dosahu.
- Pokud používáte zamykání nebo zavírání bez klíče\* a klíč není dostatečně blízko dveří zavazadlového prostoru, ozvou se tři signály.

#### Zrušení zavírání

- Stiskněte tlačítko na přístrojové desce.
- Na klíči stiskněte tlačítko.
- Stiskněte zavírací tlačítko na spodní straně dveří zavazadlového prostoru <sup>[1]</sup>.
- Stiskněte pogumovanou přítlačnou plochu na madle zadních výklopných dveří.
- Využití pohybu nohy\*.

Pohyb dveří zavazadlového prostoru se přeruší a zastaví. Po dalším stisknutí pogumované přítlačné plochy na madle zadních výklopných dveří se zadní výklopné dveře otevrou. Pokud použijete jakýkoliv jiný z uvedených způsobů, budou pokračovat v zavírání. Dveře zavazadlového prostoru lze nyní ovládat manuálně.

Pokud se dveře zavazadlového prostoru zastaví v blízkosti zavřené polohy, při příští aktivace se začne otevírat.

## Ochrana proti přivření

Pokud něco brání otevření nebo zavření zadních výklopných dveří, aktivuje se ochrana proti přiskřípnutí.

- Během otevírání – pohyb se přeruší, zadní výklopné dveře se zastaví a ozve se dlouhý signál.
- Během zavírání – pohyb se přeruší, zadní výklopné dveře se zastaví, ozve se dlouhý signál a zadní výklopné dveře se vrátí do předem naprogramované maximální polohy.

Pokud se vozidlo v okamžiku aktivace ochrany proti přiskřípnutí pohybuje, zadní výklopné dveře se zastaví na místě a řidič je informován zprávou na displeji řidiče.

#### Varování

Při otevírání a zavírání dávejte pozor, hrozí riziko rozdrčení.

Než začnete dveře zavazadlového prostoru otevírat nebo zavírat, zkontrolujte, zda se poblíž těchto dveří nikdo nenachází - mohlo by dojít k rozdrčení s vážnými následky na zdraví.

Při ovládání panoramatické střechy buďte vždy opatrní.

## Předeprnuté pružiny



Předeprnuté pružiny pro elektricky ovládané zadní výklopné dveře.

### **Varování**

U elektricky ovládaných dveří zavazadlového prostoru neotevírejte předeprnuté pružiny. Jsou předeprnuty pod vysokým tlakem a v případě otevření mohou způsobit poranění.

\* Volitelná výbava/příslušenství.

[1] Platí pro vozidla s elektricky ovládaným víkem zavazadlového prostoru.

[2] Platí pro vozidla vybavená příplatkovým systémem bezklíčového zamykání/odemykání.

[3] Aby se vozidlo uzamklo, všechny dveře musí být zavřené.

[4] Platí pro vozidla vybavená příplatkovým systémem bezklíčového zamykání/odemykání s elektricky ovládanými dveřmi zavazadlového prostoru.

## 9.2.1.7. Odemykání dveří zavazadlového prostoru bez klíče\*

V případě zamykání a odemykání bez klíče stačí lehce přitlačit na pogumovanou přitlačnou plochu pod madlem dveří zavazadlového prostoru a dveře se odemknou.

### **Poznámka**

Aby odemykání fungovalo, jeden z klíčů se musí nacházet v dosahu za vozidlem.

Dveře zavazadlového prostoru drží v zavřeném stavu elektrický zámek.

Otevření:

Jemně stiskněte pogumovanou přitlačnou plochu pod madlem dveří zavazadlového prostoru.

Obsah této příručky představuje stav uživatelské příručky v době tisku a v budoucích případech nemusí být zcela platný. Další informace naleznete na první straně, kde je uvedena kompletní poznámka o vyloučení odpovědnosti.

**1**  
> Zámek se uvolní.

**2** Nadzvedněte venkovní madlo a otevřete dveře zavazadlového prostoru.

 **Důležité**

- S pryžovým panelem manipulujte opatrně tak, abyste nepoškodili elektrický kontakt. K aktivaci je nutná minimální síla.
- Při otevírání nevyvíjejte sílu na pryžový panel - panel otevřete pomocí madla.

Dále lze dveře zavazadlového prostoru odemknout vykopnutím nohy\* pod zadní nárazník. Viz samostatná kapitola.

 **Varování**

Nejezděte s vozem, když jsou zadní výklopné dveře otevřené! Do prostoru pro zavazadla by se mohly nasát toxické výfukové plyny.

\* Volitelná výbava/příslušenství.

---

## 9.2.2. Klíče

Fyzické klíče k vozidlu jsou k dispozici v různých provedeních. Vozidlo detekuje, když se klíč nachází v přední části prostoru pro cestující a vozidlo lze nastartovat.



K dispozici je standardní klíč, Key Tag\* a Care Key.<sup>[1]</sup>

Standardní klíč a klíč Care Key mají tlačítka. Ke standardně dodávanému počtu klíčů lze dodat další klíče. K vozidlům vybaveným bezklíčovým zamykáním a odemykáním\* lze zakoupit jako příslušenství trochu menší, lehčí a beztlačítkový klíč (Key Tag).

Aby bylo možné vozidlo nastartovat, klíč se musí nacházet v přední části prostoru pro cestující.

Pokud je ve vozidle k dispozici bezklíčové zamykání a odemykání (Passive Entry)\*, pro nastartování vozidla může být klíč kdekoli ve vozidle.

Tyto klíče lze propojit s různými profily uživatele a uložit tak osobní preference ve vozidle.

### **Varování**

Klíč obsahuje článkovou baterii. Nové i použité baterie udržujte mimo dosah dětí. Pokud někdo polkne baterii, může dojít k vážnému poranění.

Pokud je zjištěno poškození, tedy pokud, například, nelze správně zavřít kryt baterie, výrobek se nesmí používat. Vadné výrobky udržujte mimo dosah dětí.

## Standardní klíč a jeho tlačítka



Na klíči jsou čtyři tlačítka - jedno na levé straně a tři na pravé straně.

### **Zamykání**

Jedním stisknutím tlačítka zamknete vozidlo a zapojíte alarm\*.

Jedním delším stisknutím se zavřou všechna okna a panoramatická střecha\*.

### **Odemykání**

Jedním stisknutím tlačítka odemknete vozidlo a vypojíte alarm\*. Jedním dlouhým stisknutím se otevřou všechna okna současně. To lze využít, například, k rychlému vyvětrání horkého vozidla před tím, než do něj nastoupíte.

### **Zadní výklopné dveře**

Jedním stisknutím tlačítka vypojíte alarm\* a odemknete dveře zavazadlového prostoru. U vozidel s elektricky ovládanými dveřmi zavazadlového prostoru\* se tyto dveře otevřou resp. zavřou po jednom dlouhém stisknutí tlačítka. Když se dveře zavazadlového prostoru otevírají resp. zavírají, zní výstražný zvukový signál.

### **Funkce Poplach**

Funkce Poplach se používá k upoutání pozornosti v nouzové situaci. Podržíte-li tlačítko stisknuté alespoň 3 sekundy nebo pokud je stisknete dvakrát během 3 sekund, zapnou se ukazatele směru a houkačka. Tuto funkci můžete vypnout odemykacím tlačítkem, pokud byla zapnuta po dobu nejméně 5 sekund. Jinak po 2 minutách a 45 sekundách dojde automaticky k deaktivaci.

### **Varování**

Pokud ve vozidle někdo zůstal, zajistěte, aby elektricky ovládaná okna a panoramatické okno\* nebyly napájeny. Když opouštíte vozidlo, vezměte si klíč sebou.

### **Poznámka**

Klíč, který byl ve vozidle uzamčen, se dočasně deaktivuje a může se použít až poté, kdy se vozidlo odemkne jiným platným klíčem.

## Beztláčtkový klíč (Key Tag)\*

Přívěšek ke klíči lze objednat jako příslušenství pro vozidla vybavena systémem zamykání a odemykání bez klíče. Startování a zamýkání a odemykání bez klíče funguje stejně jako u standardního klíče. Klíč je vodotěsný do hloubky až cca. 10 metrů (30 stop) po dobu 60 minut. Není zde vysunovací čepel a baterii nelze měnit.

## Klíč Care

Můžete nastavit maximální rychlost, která je aktivní, když se použije klíč Care. Smyslem omezení je podpořit bezpečnou jízdu s vozidlem, například, když vozidlo půjčujete.

## Pokud se aktivní klíč odstraní z vozidla



Pokud se klíč odstraní z vozidla, když motor běží, po zavření posledních dveří se na displeji řidiče zobrazí výstražná zpráva **Klíč k vozidlu nebyl nalezen**. Další informace najdete v **Uživatelské příručce**, a ozve se zvukové upozornění.

Zpráva zhasne, pokud se klíč vrátí do vozidla a stiskne se na pravé klávesnici tlačítko **O** nebo pokud se zavrou všechny dveře.

## Rušení

Na fungování klíče pro zamykání a odemykání\* bez klíče a startování může mít vliv elektromagnetické pole a stínění.

### **Poznámka**

Klíče k vozidlu nedávejte do blízkosti jiných kovových předmětů a elektroniky (např. mobilních telefonů, tabletů, notebooků a nabíječek). Dávejte je, pokud možno, do vzdálenosti větší než 10-15 cm (4-6 palců).

Pokud stále dochází k rušení, použijte k odemknutí vyjímatelnou čepel klíče. Potom vložte klíč do záložní čtečky v držáku nápojů, vypojte alarm a nechejte vozidlo nastartovat.

### **Poznámka**

Když se klíč načítá v záložní čtečce, nesmí se v držáku nápojů nacházet v blízkosti jiných klíčů, kovových předmětů a elektroniky (např. mobilních telefonů, tabletů, notebooků a nabíječek). Tyto předměty mohou narušit jeho fungování.

\* Volitelná výbava/příslušenství.

<sup>[1]</sup> Obrázek je schématický - díly se mohou lišit v závislosti na modelu vozidla.

## 9.2.3. Zamykání a odemykání pomocí tlačítek na klíči

Pomocí tlačítek na klíči můžete zamknout a odemknout celé vozidlo.<sup>[1]</sup>



### Zamykání pomocí tlačítek na klíči

- 1 Stisknutím tlačítka  zamknete vozidlo.

Aby bylo možné aktivovat<sup>[2]</sup> zamykací sekvenci, musí být zavřeny dveře řidiče. Pokud jsou otevřené některé boční dveře nebo dveře zavazadlového prostoru, nezamknou se a jejich alarmy se nezapojí\*, dokud se tyto dveře nezavřou. Detektory\* pohybu alarmu se aktivují, když jsou zavřené a zamknuté všechny boční dveře a dveře zavazadlového prostoru.

#### Poznámka

Klíč, který byl ve vozidle uzamčen, se dočasně deaktivuje a může se použít až poté, kdy se vozidlo odemkne jiným platným klíčem.

### Zamykání, když jsou dveře zavazadlového prostoru otevřené

#### Poznámka

Pokud vozidlo bylo zamčeno v době, kdy byly otevřeny dveře zavazadlového prostoru, dejte pozor, abyste při zavírání<sup>[3]</sup> těchto dveří nenechali v zavazadlovém prostoru klíč.

### Odemykání pomocí tlačítek na klíči

- 1 Stisknutím tlačítka  odemknete vozidlo.



## Automatické znovuzamknutí

Pokud nejsou během 2 minut od odemknutí otevřeny žádné dveře ani dveře zavazadlového prostoru, dveře se automaticky zamknou. Tato funkce zamezuje tomu, abyste nechtěně ponechali vůz odemknutý.

## Pokud klíč nefunguje

Pokud tlačítka na klíči přestanou fungovat, je možné, že se vybila baterie v klíči - v tomto případě vyměňte baterii nebo použijte vyjímatelnou čepel.

[1] Platí rovněž pro víčko plnění paliva.

\* Volitelná výbava/příslušenství.

[2] Pokud je vozidlo vybaveno zamykáním/odemykáním bez klíče\*, musí se zavřít všechny boční dveře.

[3] Je-li vozidlo vybavené bezklíčovým zamykáním/odemykáním\* a klíč je zjištěn uvnitř vozidla, zavřené zadní výklopné dveře se nezamknou.

---

## 9.2.4. Nastavení pro odemykání

Pro odemykání lze zvolit různé sekvence.

- 1 Na středovém displeji stiskněte .
- 2 Stiskněte tlačítko **Ovládání**.
- 3 Zvolte nastavení pro odemykání.

---

## 9.2.5. Odemknutí dveří zavazadlového prostoru tlačítkem na klíči

Na klíči je tlačítko, kterým se odemykají pouze dveře zavazadlového prostoru.

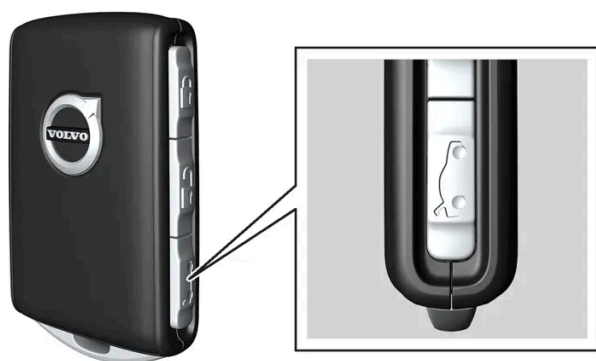

- 1 Stiskněte tlačítko  na klíči.
  - > Dveře zavazadlového prostoru jsou odemknuté, ale zůstanou zavřené.  
Boční dveře jsou stále zamknuté a alarm je zapojen\*. Kontrolka zámků a alarmu na přístrojové desce zhasne, což indikuje, že celé vozidlo není uzamčeno.  
Dveře zavazadlového prostoru můžete otevřít tak, že uchopíte pogumovanou přitlačnou plochu pod spodní hranou.  
Pokud se dveře zavazadlového prostoru neotevřou do 2 minut, znovu se zamknou a alarm se znovu zapojí.

#### Elektricky ovládané dveře zavazadlového prostoru\*

- 1 Držte tlačítko  na klíči stisknuté několik sekund.
  - > Dveře zavazadlového prostoru jsou odemknuté a otevřené, přičemž boční dveře zůstávají zamknuté a funkce alarmu jsou zapojené\*.

#### Poznámka

Pokud se systém elektricky ovládaných dveří zavazadlového prostoru\* používá nepřetržitě příliš dlouho, deaktivuje se, aby nedošlo k přetížení. Systém lze znovu použít po několika minutách.

\* Volitelná výbava/příslušenství.

## 9.2.6. Zamykání a odemykání pomocí odnímatelné čepele klíče

Obsah této příručky představuje stav uživatelské příručky v době tisku a v budoucích případech nemusí být zcela platný. Další informace naleznete na první straně, kde je uvedena kompletní poznámka o vyloučení odpovědnosti.

Pomocí odnímatelné čepele klíče lze odemknout jedny z dveří na vozidle zvenku, např. když se vybije baterie v klíči.

## Odemknutí čepelí klíče

### Poznámka

Když jsou dveře odemknuty pomocí čepele klíče a otevřou se, aktivuje se alarm. Alarm se musí deaktivovat manuálně - doporučujeme přečíst si příslušnou kapitolu dříve, než otevřete vozidlo.

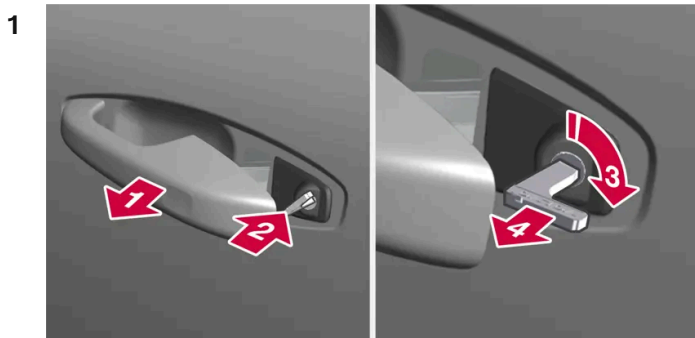

1

Potáhněte za kliku na levých předních dveřích vozidla do krajní polohy.

2

Zasuňte klíč.

3

Otočte jím doprava o 45 stupňů tak, aby čepel klíče směřovala rovně směrem zpět.

4

Otočte klíčem zpátky o 45 stupňů do výchozí polohy a klíč vytáhněte.

> Dveře lze otevřít pomocí kliky.

## Zamykání čepelí klíče

Levé přední dveře je možné zvenku zamknout pomocí odnímatelné čepele klíče.

Na ostatních dveřích je na koncové plošce reset zámku, který se musí pomocí čepele klíče zatlačit dovnitř. Potom jsou tyto dveře mechanicky zajištěny a nelze je zvenku otevřít - lze je však otevřít zevnitř.

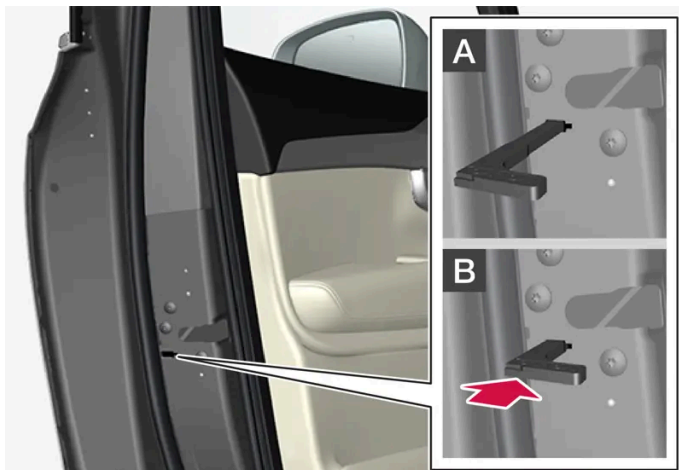

Manuální zamykání dveří. Nezaměňujte s dětskými pojistkami.

- 1 Vytáhněte odnímatelnou čepel z klíče s tlačítky.
- 2 Aby se zámek resetoval, zasuňte čepel klíče do otvoru.
- 3 Klíč zasunujte, dokud se nedostane dolů, cca. 12 mm (0,5").

**A** Dveře lze otevřít zvenku i zevnitř.

**B** Dveře se zablokuje proti otevření zvenku. Vnitřní klika dveří musí být otevřena, aby došlo k návratu do polohy A.

#### **i** Poznámka

- Ovládání zámku na dveřích zablokuje pouze konkrétní dveře - nikoliv všechny dveře najednou.
- Ručně uzamknuté zadní dveře s aktivovanou dětskou pojistkou nelze otevřít zevnitř ani zvenku. K odemknutí lze použít tlačítka na klíči, tlačítko na centrálním zamykání\* nebo aplikaci Volvo Cars.

\* Volitelná výbava/příslušenství.

## 9.2.7. Automatické zamknutí během jízdy

Když se vozidlo začne rozjíždět, z bezpečnostních důvodů se boční dveře a dveře zavazadlového prostoru automaticky zavrou.

V případě automatického zamknutí během jízdy lze dveře stále otevřít zevnitř. V závislosti na nastavení zámku se buď odemknou všechny dveře nebo jen jedny dveře.

 **Poznámka**

Aby se zadní dveře nedaly otevřít zevnitř vozidla, musíte použít dětskou pojistku.

Automatické zamknutí během jízdy lze deaktivovat a aktivovat na středovém displeji:

- 1 Stiskněte tlačítko .
- 2 Stiskněte tlačítko **Ovládání**.
- 3 Vyberte nastavení pro automatické zamknutí během jízdy.

 **Poznámka**

V případě kolize vozidlo z bezpečnostních důvodů odemkne všechny dveře. To se stane pouze v případě aktivace některého z bezpečnostních systémů.

## 9.2.8. Nastavení maximálního otevření u elektricky ovládaných zadních výklopných dveří\*

Nastavte, jak hodně se dveře zavazadlového prostoru mají otevřít, pokud je vozidlo zaparkováno např. v garáži se sníženým prostorem na hlavou.

### Nastavení maximální otevření

- 1 Manuálně otevřete dveře zavazadlového prostoru a zastavte je v požadované otevřené poloze.
  - 2 Stiskněte tlačítko  dole na dveřích zavazadlového prostoru a podržte je stisknuté cca. 3 sekundy.
- Ozvou se dva signály potvrzující uložení nastavené polohy.

 **Poznámka**

Nelze naprogramovat otevřenou polohu tak, aby byla nižší než dveře zavazadlového prostoru otevřené do poloviny.

### Resetování maximálního otevření

- 1 Manuálně otevřete dveře zavazadlového prostoru tak, aby byly zcela otevřené.
- 2 Stiskněte tlačítko \* dole na dveřích zavazadlového prostoru a podržte je stisknuté cca. 3 sekundy.
- > Ozvou se dva signály potvrzující vymazání nastavené polohy.

\* Volitelná výbava/příslušenství.

---

## 9.2.9. Zamykání a odemykání zevnitř vozidla

Uvnitř vozidla jsou další zamykací tlačítka. K odemknutí zevnitř můžete použít rovněž kliky na dveřích.

### Centrální zamykání

Celé vozidlo uzamknou resp. odemknou tlačítka centrálního zamykání na předních dveřích.



### Odemykání pomocí tlačítka na předních dveřích

- 1 K odemknutím všech bočních dveří a dveří zavazadlového prostoru stiskněte tlačítko .

### Odemknutí pomocí klik na předních dveřích

- 1 Potáhněte a uvolněte jednu z klik zevnitř na předních dveřích.
  - > Vozidlo se odemkne. Podle nastavení se odemknou pouze vybrané dveře nebo všechny dveře.

### Zamykání pomocí tlačítka na předních dveřích

- 1 Stiskněte tlačítko  - oboje přední dveře musí být zavřené.
  - > Všechny boční dveře a dveře zavazadlového prostoru jsou zamknuté.

## Zamykání pomocí tlačítka na zadních dveřích \*



Zamykací tlačítko s kontrolkou na zadních dveřích.

Zamykací tlačítka pro zadní dveře zamykají příslušné zadní dveře.

## Odemknutí zadních dveří pomocí kliky

- 1 Potáhněte za otevírací kliku.
  - Zadní dveře se odemknou a otevřou <sup>[1]</sup>.

\* Volitelná výbava/příslušenství.

<sup>[1]</sup> Za předpokladu, že dětská pojistka není aktivována.

---

## 9.2.10. Odemykání zadních výklopných dveří zevnitř vozidla

Dveře zavazadlového prostoru lze odemknout zevnitř vozidla pomocí tlačítka, které se nachází na přístrojové desce vedle volantu.



- 1 Stiskněte tlačítko  na přístrojové desce.
  - Dveře zavazadlového prostoru se odemknou a mohou být otevřeny zvenku.



V případě elektricky ovládaných dveří zavazadlového prostoru\*:

- 1 Držte tlačítko  na přístrojové desce stisknuté několik sekund.
- Dveře zavazadlového prostoru jsou otevřené.  
Stejným tlačítkem pak můžete zavřít zadní výklopné dveře.

 **Poznámka**

Pokud se systém elektricky ovládaných dveří zavazadlového prostoru\* používá nepřetržitě příliš dlouho, deaktivuje se, aby nedošlo k přetížení. Systém lze znovu použít po několika minutách.

\* Volitelná výbava/příslušenství.

## 9.2.11. Zamykání a odemykání

Vozidlo lze zamknout a odemknout několika způsoby.

Lze použít:

- tlačítka na klíči
- vytahovací čepel klíče (pokud se vybijí baterie v klíči)
- bez klíče\* (vozidlo detekuje klíč v dosahu)
- zevnitř vozidla pomocí klik na dveřích a zamykacích tlačítek
- pomocí aplikace Volvo Cars
- automatické zamknutí, když vozidlo jede.

 **Poznámka**

V případě kolize vozidlo z bezpečnostních důvodů odemkne všechny dveře. To se stane pouze v případě aktivace některého z bezpečnostních systémů.

\* Volitelná výbava/příslušenství.

## 9.2.12. Aktivace a deaktivace dětských bezpečnostních pojistek

Obsah této příručky představuje stav uživatelské příručky v době tisku a v budoucích případech nemusí být zcela platný. Další informace naleznete na první straně, kde je uvedena kompletní poznámka o vyloučení odpovědnosti.

Dětská bezpečnostní pojistka brání otevření zadních dveří zevnitř. Pokud jsou k dispozici elektrické dětské bezpečnostní pojistky, okna se nedají elektricky ze zadních sedadel ovládat.

Dětská pojistka může být manuální nebo elektrická\*.

## Manuální dětská pojistka

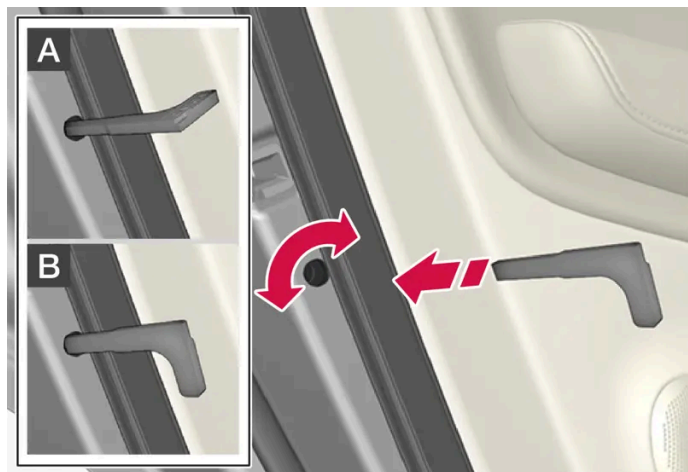

Manuální dětská pojistka. Nepleťte si s manuálně ovládanými zámky dveří.

- 1 Pomocí odnímatelné čepele klíče otočte knoflíkem.

**A** Dveře se zablokují proti otevření zevnitř.

**B** Dveře lze otevřít zvenku i zevnitř.

### **i** Poznámka

- Ovládání knoflíku na dveřích zablokuje pouze konkrétní dveře - nikoliv obě zadní dveře najednou.
- Vozidla s elektrickou dětskou pojistkou nejsou vybavena manuální dětskou pojistkou.

## Elektrická dětská pojistka\*

Elektrickou dětskou pojistku lze aktivovat nebo deaktivovat ve všech polohách zapalování nad **0**. Aktivaci a deaktivaci lze provést do 2 minut po vypnutí vozidla v případě, že nejsou otevřeny žádné dveře.



Tlačítko aktivace a deaktivace.

#### Dětská bezpečnostní pojistka vzadu je aktivována

Když kontrolka v tlačítku svítí, dětská bezpečnostní pojistka je aktivována.

Pokud je dětská pojistka aktivována a vozidlo je vypnuté, funkce zůstane aktivována až do dalšího nastartování vozidla.



- Zadní dveře nelze zevnitř otevřít.
- Zadní dveře s elektrickým ovládáním lze ovládat jen ze dveří řidiče.

#### Dětská bezpečnostní pojistka vzadu je deaktivována

Když kontrolka v tlačítku nesvítí, dětská bezpečnostní pojistka je deaktivována.

- Zadní dveře lze otevřít zevnitř a elektricky ovládaná okna lze ovládat ze zadního sedadla.

## Symbole a zprávy

Symbol	Zpráva	Popis
	Dětská pojistka vzadu aktivována	Dětská pojistka je aktivována.
	Dětská pojistka vzadu deaktivována	Dětská pojistka je deaktivována.

\* Volitelná výbava/příslušenství.

## 9.2.13. Potvrzení uzamknutí

Zamknutí a odemknutí vozidla lze indikovat různými způsoby. To, jakým způsobem vozidlo potvrzuje zamykání a odemykání, můžete upravit v nastaveních indikace zamykání a zpětných zrcátek.

## Indikace zvenku

Zamykání

- Výstražná světla vozidla indikují zamknutí bliknutím a sklopením vnějších zrcátek<sup>[1]</sup>.

Odemykání

- Výstražná světla vozidla indikují odemknutí dvojím bliknutím a vyklopením vnějších zrcátek<sup>[1]</sup>.

Aby vozidlo indikovalo uzamknutí, musí být zavřeny všechny boční dveře, dveře zavazadlového prostoru a kapota motoru. Pokud se provede uzamknutí a zavřené jsou jen dveře řidiče<sup>[2]</sup>, k uzamknutí dojde, ale směrová světla informují o uzamknutí až poté, kdy se zamknou všechny boční dveře, dveře zavazadlového prostoru a kapota motoru.

## Kontrolka zámků a alarmu na přístrojové desce

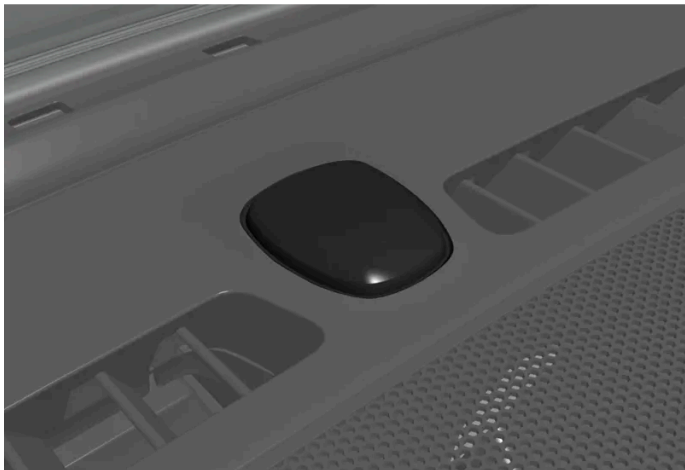

Indikace zámků a alarmu se nachází uprostřed přístrojové desky vedle čelního skla.

Kontrolka zámků a alarmů na přístrojové desce ukazuje stav systému zámků.

- Dlouhé bliknutí znamená uzamknutí.
- Krátká blikání znamenají, že vozidlo bylo uzamčeno.
- Rychlá blikání po vypojení alarmu\* znamenají, že alarm byl aktivován.

## Indikace tlačítek zámků na dveřích

Vozidlo je uvnitř vybaveno tlačítky zámků. Na těchto tlačítkách je symbol zámku a kontrolka.



Všechny dveře jsou zamknuté, pokud kontrolky předních dveří svítí. Kontrolky zhasnou, pokud se na vozidle otevrou některé z dveří.

Kontrolky pro zadní dveře\* zhasnou, když se odemknou zadní dveře.

## Ostatní indikace

V závislosti na nastavení vozidla mohou zamykání a odemykání indikovat funkce jako přístupové světlo a naváděcí světlo a automatické vysunování a zasunování zpětných zrcátek.

<sup>[1]</sup> Pouze vozidla s elektricky ovládanými sklopnými zrcátky na dveřích.

\* Volitelná výbava/příslušenství.

<sup>[2]</sup> Nelze v případě zamykání bez klíče \*.

---

## 9.2.14. Nastavení indikace zámku

Můžete upravit nastavení, jak má vozidlo potvrdit uzamknutí a odemknutí. Nastavení se upravuje v nabídce nastavení na středovém displeji.

- 1 Na středovém displeji stiskněte .
- 2 Stiskněte tlačítko **Ovládání**.
- 3 Nastavte, zda potvrzení pro odemknutí/zamknutí chcete aktivovat nebo deaktivovat.

---

## 9.3. Alarm

### 9.3.1. Alarm \*

Alarm vydá zvukové a vizuální varování, pokud někdo vstoupí do vozidla bez platného klíče, pokusí se ukrást pneumatiku nebo odtáhnout vozidlo, nebo pokud manipuluje s baterií ve vozidle nebo sirénou alarmu.

## Kontrolka alarmu

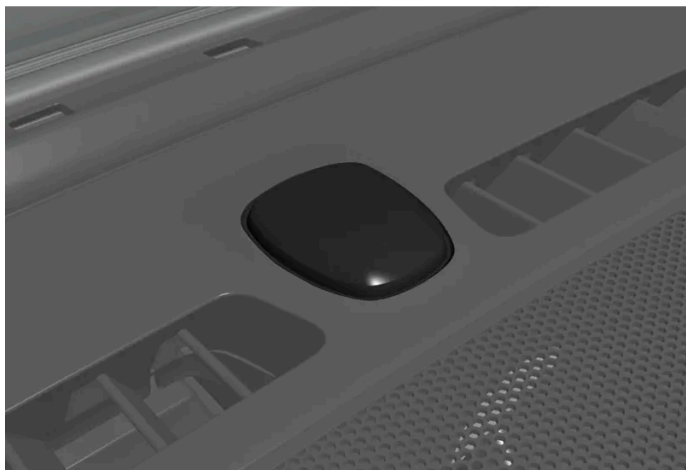

Indikace zámků a alarmu se nachází uprostřed přístrojové desky vedle čelního skla.

Červená kontrolka indikuje stav systému alarmu:

- Nesvítí – alarm není zapojen.
- Bliká každou druhou sekundu – alarm je zapojen.
- Po vypojení alarmu bliká rychle maximálně 30 sekund nebo do aktivace zapalování v poloze I – alarm byl spuštěn.

Zapojený alarm se spustí, jestliže:

- jsou otevřeny boční dveře, kapota nebo dveře zavazadlového prostoru<sup>[1]</sup>
- je zachycen pohyb v prostoru pro cestující (pokud je systém vybaven čidlem pohybu ve voze\*)
- vůz je zvedán nebo odtahován (pokud je systém vybaven čidlem náklonu vozu\*)
- se odpojí baterie
- se odpojí siréna.

## Zvukový signál

Při spuštění poplachu nastane následující:

- Siréna zní 30 sekund nebo do doby, než se alarm vypne.
- Výstražné blikače blikají 5 minut nebo do vypnutí alarmu.

Pokud neodstraníte důvod aktivace alarmu, cyklus alarmu se opakuje maximálně 10krát<sup>[1]</sup>.

## Snímače pohybu a náklonu\*

Detektor pohybu alarmu reaguje na pohyb uvnitř vozidla<sup>[2]</sup>, zatímco detektor náklonu reaguje, pokud se změní náklon vozidla. Omezený režim alarmu lze aktivovat, aby nedošlo k aktivaci alarmu kvůli pohybu, když se vozidlo převáží např. na trajektu.

Aby nedošlo k náhodné aktivaci alarmu:

- Když opouštíte vozidlo, zavřete všechna okna.
- Zavřete panoramatickou střechu.

- Pokud se používá ovládání klimatu - proud vzduchu nasměrujte tak, aby neproudil v prostoru pro cestující nahoru.

Dále lze na středovém displeji omezit úroveň alarmu.

## Symbole a zprávy

Symbol	Zpráva	Popis
	Porucha systému alarmu Nutný servis	Kontaktujte servis - doporučujeme autorizovaný servis Volvo.

### Poznámka

Nepokoušejte se sami opravovat a měnit komponenty v systému alarmu. Všechny tyto pokusy mohou mít vliv na platnost a podmínky pojištění a na funkčnost alarmu.

\* Volitelná výbava/příslušenství.

[1] Platí pro některé trhy.

[2] Proudění vzduchu z klimatizace lze vnímat jako pohyb.

## 9.3.2. Aktivace a deaktivace alarmů \*

Alarm se aktivuje při zamknutí vozidla a deaktivuje při odemknutí vozidla. Dále lze alarm deaktivovat pomocí pracovního klíče.

### Aktivace a deaktivace alarmů

Alarm se aktivuje při zamknutí vozidla a deaktivuje při odemknutí vozidla.

### Poznámka

Vozidlo nelze uzamknout, aniž by byl aktivován alarm. Pokud je vozidlo zaparkováno např. na trajektu, použije se funkce omezeného režimu alarmu.

#### Deaktivace alarmu bez funkčního klíče

Vozidlo lze odemknout a vypnout alarm i v případě, že nefunguje klíč, např. pokud je vybitá jeho baterie.

- 1 Otevřete dveře řidiče pomocí odnímatelné čepele klíče.

➤ Poplach je spuštěn.



Umístěte klíč na symbol klíče do záložní čtečky v držáku nápojů v tunelové konzole.

3 Otočte knoflíkem zapalování ve směru hodinových ručiček a knoflík uvolněte.

➤ Alarm je deaktivován.

**i Poznámka**

Když se klíč načítá v záložní čtečce, musí být tato oblast oddělena od jiných klíčů, kovových předmětů a elektroniky (např. mobilních telefonů, tabletů, notebooků a nabíječek). Tyto předměty mohou narušit jeho fungování.

**Vypnutí spuštěného alarmu**

Aktivovaný alarm lze deaktivovat stisknutím odemykacího tlačítka na klíči nebo nastartováním vozidla, a to za předpokladu, že se oprávněný klíč nachází na symbolu klíče v záložní čtečce v držáku nápojů v tunelové konzole.

1 Stiskněte na klíči odemykací tlačítko nebo nastavte ve vozidle zapalování do polohy I, a to tak že otočíte zapalování ve směru hodinových ručiček a pak je uvolníte.

\* Volitelná výbava/příslušenství.

### 9.3.3. Omezený režim alarmu \*

Omezený režim alarmu vypne některé typy snímačů alarmu tak, aby se nespustil falešný alarm, např. při převážení na trajektu.



Detektory pohybu a náklonu v alarmu jsou deaktivovány, když je aktivní omezený režim alarmu. Potom alarm nereaguje na pohyb uvnitř vozidla ani změnu náklonu vozidla.

Funkci lze aktivovat prostřednictvím středového displeje při odemykání vozidla.

Omezený režim alarmu se deaktivuje po každém použití a potom se musí aktivovat znovu.

## Aktivace omezeného režimu alarmu na středovém displeji vozidla

- 1 Zvolte .
  - 2 Zvolte **Ovládání**.
  - 3 Aktivujte **Omezený režim alarmu**.
- Funkce je aktivní, dokud nepojedete s vozidlem. Potom se musí aktivovat znovu.  
Omezený režim alarmu lze rovněž deaktivovat v nabídce nastavení.

\* Volitelná výbava/příslušenství.

---

# 10. Podpora řidiče

---

## 10.1. Funkce tempomatu

---

### 10.1.1. Tempomat

---

#### 10.1.1.1. Tempomat

Tempomat (CC<sup>[1]</sup>) pomáhá řidiči udržet rovnoměrnou rychlost. Výsledkem může být mnohem klidnější jízda po dálnicích a dlouhých rovných cestách v plynulém provozu.

#### Brzdění motorem místo použití nožní brzdy

V případě tempomatu je rychlost regulována s méně častým sešlapováním nožní brzdy. Při jízdě ze svahu může být někdy vhodné rozjet se trochu rychleji a omezit zrychlování brzděním motoru. V tomto případě řidič může dočasně zablokovat aktivaci nožní brzdy tempomatem.

Přitom postupujte následovně:

- 1 Sešlápněte plynový pedál do poloviny a uvolněte jej.
  - Tempomat vypojí automatické brzdění nožní brzdou a používá místo toho jen brzdění motorem.

#### **Varování**

- Funkce představuje doplněk podpory řidiče, který má usnadnit jízdu a zvýšit bezpečnost během jízdy - tato funkce nedokáže reagovat ve všech dopravních podmínkách, při jakémkoliv počasí a u jakéhokoliv stavu vozovky.
- Řidiči doporučujeme přečíst všechny kapitoly v Uživatelské příručce, které souvisejí s touto funkcí, a seznámit se se všemi okolnostmi např. s omezeními funkce a s tím, co by měl řidič vědět před tím, než začne systém používat.
- Funkce podpory řidiče nenahrazují ostražitost a úsudek řidiče. Za bezpečnou jízdu vozidla odpovídající rychlostí s vhodnou vzdáleností k ostatním vozidlům a v souladu s platnými dopravními předpisy a pravidly nese odpovědnost vždy řidič.

<sup>[1]</sup> Cruise Control

---

## 10.1.1.2. Pohotovostní režim pro tempomat

Tempomat (CC<sup>[1]</sup>) lze dočasně deaktivovat a uvést do pohotovostního režimu. To lze provést automaticky nebo to může provést řidič.

Pohotovostní režim znamená, že funkce je na displeji řidiče vybrána, ale není aktivována. Symbol na displeji řidiče je zhasnutý a tempomat nereguluje rychlost.

### Pohotovostní režim při zásahu řidiče

Pokud nastane některá z dále uvedených situací, tempomat se deaktivuje a nastaví do pohotovostní polohy:

- Sešlápnete nožní brzdu.
- Volič řazení se přesune do polohy **N**.
- Řidič jede déle než 1 minutu rychlostí vyšší než je uložená rychlost.

Řidič musí regulovat rychlost.

Dočasné zvýšení rychlosti po sešlápnutí plynového pedálu, např. během předjíždění, nemá vliv na nastavení - po uvolnění plynového pedálu vůz pojedí rychlostí, jaká byla naposledy uložena.

### Automatický pohotovostní režim

Automatický pohotovostní režim může být aktivován, pokud nastane některá z dále uvedených situací:

- Kola ztratí trakci.
- Jsou příliš nízké/vysoké otáčky motoru.
- Je příliš vysoká teplota brzd.
- Rychlost poklesne pod 30 km/h (20 mph).

Řidič musí regulovat rychlost.

<sup>[1]</sup> Cruise Control

---

## 10.1.1.3. Nastavení uložené rychlosti pro funkce tempomatu

Uloženou rychlost lze nastavit pro omezovač rychlosti, tempomat a Pilot Assist\*.

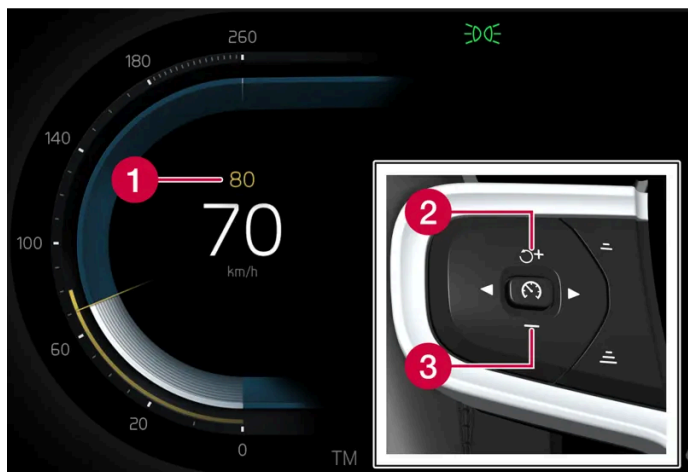

- 1 Uložená rychlost
- 2 + : Zvýšení uložené rychlosti
- 3 - : Snížení uložené rychlosti

- 1 Nastavenou rychlost změňte krátkým stisknutím tlačítka + (1) nebo - (2) nebo stisknutím a podržením tohoto tlačítka.
  - **Krátká** stisknutí: Každým stisknutím měníte rychlost po +/- 5 km/h (+/- 5 mph).
  - **Stiskněte a podržte**: Jakmile se indikace rychlosti (3) přesune na požadovanou rychlost, uvolněte tlačítko.
- > Nastavení při posledním stisknutí tlačítka se uloží do paměti.

## Účinek plynového pedálu

Pokud řidič zvýší rychlost vozidla pomocí plynového pedálu před stisknutím tlačítka + (1) na volantu, do vozidla se uloží rychlost, jakou vozidlo jelo při stisknutí tlačítka a to za předpokladu, že v okamžiku stisknutí má řidič nohu na plynovém pedálu.

Dočasné zvýšení rychlosti po sešlápnutí plynového pedálu, např. během předjíždění, nemá vliv na nastavení - po uvolnění plynového pedálu vůz pojedje rychlostí, jaká byla naposledy uložena.

## Dostupná rychlost

### Automatická převodovka

Funkce podpory řidiče mohou sledovat jiné vozidlo od 0 km/h do maximální rychlosti vozidla.

Pilot Assist může zasahovat do řízení od téměř nulové rychlosti vozidla až po 140 km/h (87 mph).

Upozorňujeme, že nejnižší rychlost, kterou lze u systému nastavit, je 30 km/h (20 mph) – přestože systém dokáže sledovat jiné vozidlo až do zastavení (0 km/h), nelze nastavit nižší rychlost než 30 km/h (20 mph).

\* Volitelná výbava/příslušenství.

---

## 10.1.2. Pilot Assist

---

### 10.1.2.1. Automatické brzdění pomocí funkcí tempomatu

Podpora řidiče Pilot Assist\* obsahuje speciální funkci brzdy pro pomalý provoz a stojící vozidlo. V některých případech se aktivuje parkovací brzda, aby vozidlo i nadále stálo.

#### Funkce brzdy pro pomalý provoz a stojící vozidlo

Pokud se vůz na chvíli zastaví, např. při popojíždění v pomalém provozu nebo na semaforu, v jízdě se po krátkých zastávkách automaticky pokračuje do cca. 3 sekund – pokud by trvalo déle, než se vůz vpředu rozjede, systém podpory řidiče se vypojí a přejde do pohotovostního režimu s automatickým brzděním.

1 Funkce se znovu aktivuje následujícím způsobem:

- Stiskněte na volantu tlačítko .
- Sešlápněte plynový pedál.

➤ Funkce pokračuje ve sledování vozidla vpředu, pokud se začne pohybovat dopředu do cca. 6 sekund.

#### Varování

Pokud se stisknutím tlačítka  na volantu pokračuje v nastavené rychlosti, může dojít k výraznému nárůstu rychlosti.

#### Varování

Systémy podpory řidiče upozorňují na překážky, které byly detekovány radarovou jednotkou - proto se může stát, že systém nevydá varování nebo jej vydá s jistým zpožděním.

- Nikdy nečekejte na varování nebo zásah. Začněte brzdít, pokud to situace vyžaduje.

#### Poznámka

Systémy podpory řidiče udrží vozidlo, aby se nerozjelo, maximálně 10 minut - potom se aktivuje parkovací brzda a tempomat se vypne.

Před další aktivací systémů podpory řidiče se musí uvolnit parkovací brzda.

#### Ukončení automatického brzdění

V některých situacích automatické brzdění skončí při dosažení klidového stavu, přičemž funkce přejde do pohotovostního režimu. To znamená, že se brzdy uvolní a vozidlo se může rozjet - proto musí řidič zasáhnout a zabrzdit vozidlo sám, aby jej udržel na místě.

To se může stát v následujících situacích:

- řidič má nohu na pedálu brzdy.
- je aktivována parkovací brzda.
- volič řazení se přesune do polohy P, N nebo R.
- Řidič nastaví funkci Pilot Assist do pohotovostního režimu.

## Automatická aktivace parkovací brzdy

Parkovací brzda je aktivována, pokud funkce drží vozidlo pomocí brzdového pedálu na místě a:

- řidič otevře dveře nebo si odepne bezpečnostní pás.
- funkce udržuje vozidlo v klidovém stavu déle než cca. 10 minut.
- jsou brzdy přehřáté.
- řidič vypne motor.

\* Volitelná výbava/příslušenství.

---

## 10.1.2.2. Nastavení uložené rychlosti pro funkce tempomatu

Uloženou rychlost lze nastavit pro omezovač rychlosti, tempomat a Pilot Assist\*.

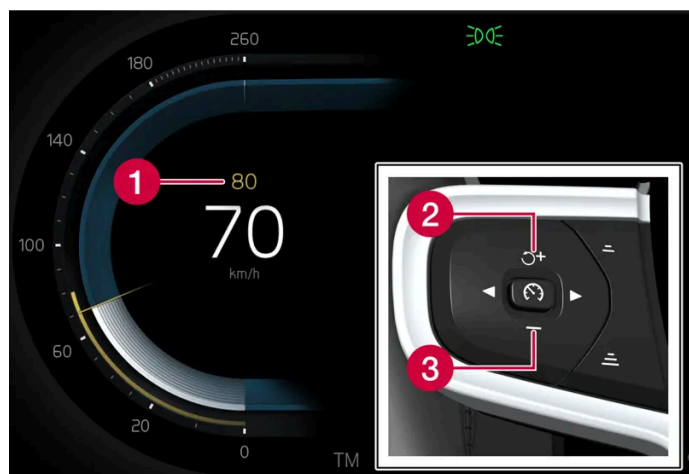

- 1 Uložená rychlost
- 2 + : Zvýšení uložené rychlosti
- 3 - : Snížení uložené rychlosti

- 1 Nastavenou rychlost změňte krátkým stisknutím tlačítka **+** (1) nebo **-** (2) nebo stisknutím a podržením tohoto tlačítka.
    - **Krátká** stisknutí: Každým stisknutím měníte rychlost po +/- 5 km/h (+/- 5 mph).
    - **Stiskněte a podržte**: Jakmile se indikace rychlosti (3) přesune na požadovanou rychlost, uvolněte tlačítko.
- Nastavení při posledním stisknutí tlačítka se uloží do paměti.

## Účinek plynového pedálu

Pokud řidič zvýší rychlost vozidla pomocí plynového pedálu před stisknutím tlačítka **+** (1) na volantu, do vozidla se uloží rychlost, jakou vozidlo jelo při stisknutí tlačítka a to za předpokladu, že v okamžiku stisknutí má řidič nohu na plynovém pedálu.

Dočasné zvýšení rychlosti po sešlápnutí plynového pedálu, např. během předjíždění, nemá vliv na nastavení - po uvolnění plynového pedálu vůz pojedje rychlostí, jaká byla naposledy uložena.

## Dostupná rychlost

### Automatická převodovka

Funkce podpory řidiče mohou sledovat jiné vozidlo od 0 km/h do maximální rychlosti vozidla.

Pilot Assist může zasahovat do řízení od téměř nulové rychlosti vozidla až po 140 km/h (87 mph).

Upozorňujeme, že nejnižší rychlost, kterou lze u systému nastavit, je 30 km/h (20 mph) – přestože systém dokáže sledovat jiné vozidlo až do zastavení (0 km/h), nelze nastavit nižší rychlost než 30 km/h (20 mph).

\* Volitelná výbava/příslušenství.

---

## 10.1.2.3. Změna cíle pomocí funkcí tempomatu

V kombinaci s automatickou převodovkou umožňuje podpora řidiče Pilot Assist\* změnit cíl při jistých rychlostech.

### Změna cíle

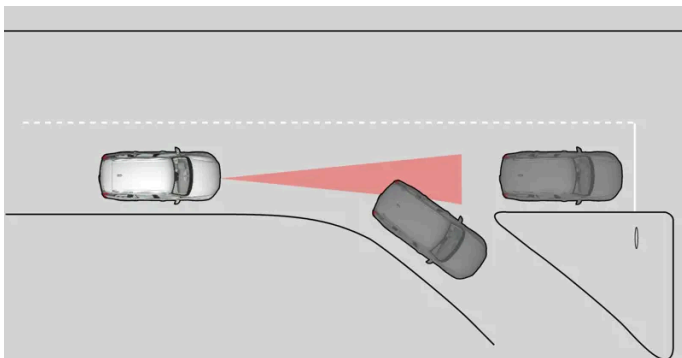

Pokud cílové vozidlo vpředu náhle zabočí, může se objevit stojící vozidlo.

Pokud Pilot Assist sleduje vůz, který se pohybuje rychlostí **menší** než 30 km/h (20 mph), a změní cíl na stojící vozidlo, Pilot Assist zpomalí podle stojícího vozidla.

 **Varování**

Pokud Pilot Assist sleduje vůz, který se pohybuje rychlostí **větší než** cca 30 km/h (20 mph) a změní cíl z pohybujícího se vozidla na stojící vozidlo, Pilot Assist bude stojící vozidlo **ignorovat** a zrychlí na uloženou rychlost.

- Potom musí řidič sám zasáhnout a zabrzdít.

#### **Automaticky pohotovostní režim se změnou cíle**

Pilot Assist se vyřadí a přepne do pohotovostního režimu:

- pokud rychlost klesne pod 5 km/h (3 mph) a Pilot Assist si není jistý, zda cílový objekt je stojící vozidlo nebo jiný předmět, např. retardér.
- pokud rychlost klesne pod 5 km/h (3 mph) a vozidlo vpředu odbočí, takže funkce Pilot Assist již vozidlo nesleduje.

\* Volitelná výbava/příslušenství.

---

## **10.1.2.4. Pilot Assist\***



Pilot Assist<sup>[1]</sup> může řidiči pomáhat udržovat konstantní rychlost v kombinaci s předem zvoleným časovým odstupem od vpředu jedoucího vozidla. Pilot Assist může také pomoci řidiči udržet vozidlo ve vyznačeném jízdním pruhu.

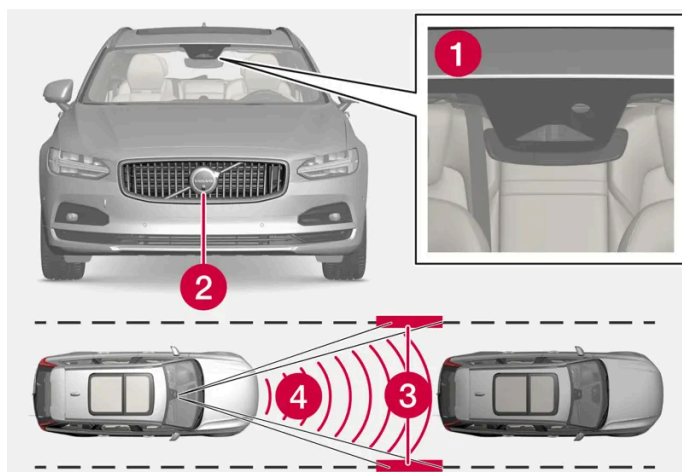

Kamera a radarová jednotka měří vzdálenost k vozidlu vpředu a detekuje značení jízdních pruhů.

- 1 Kamerová jednotka
- 2 Radarová jednotka
- 3 Čtení značení jízdních pruhů
- 4 Čtení vzdálenosti

## Seznámení s funkcí Pilot Assist

Pilot Assist pomáhá ovládat vozidlo a možná budete muset jet pár kilometrů s aktivovanou funkcí Pilot Assist, abyste získali pocit, že tuto funkci zcela ovládáte. Abyste mohli všechny výhody používat bezpečně, je důležité znát všechna omezení a všechny možnosti využití funkce.

Funkce Pilot Assist je určena především k použití na dálnicích a podobných velkých cestách, kde může přispět k pohodlnější jízdě a příjemnějšímu zážitku z jízdy.

Řidič zvolí požadovanou rychlost a časový interval k vozidlu vpředu. Pilot Assist sleduje vzdálenost k vozidlu vpředu a boční značení jízdního pruhu na povrchu vozovky pomocí kamerové jednotky. Nastavený časový interval se udržuje pomocí automatické regulace rychlosti, zatímco asistence řízení pomáhá udržet vozidlo v jízdním pruhu.

Pilot Assist upravuje rychlost zrychlováním a přibrzdováním. Je normální, když brzdy, které se používají k regulování rychlosti, vydávají hluboký zvuk.

Pilot Assist se snaží:

- regulovat rychlost plynule. V situacích, v nichž je třeba prudké brzdění, musí řidič brzdit sám. To platí při velkých rozdílech rychlosti, nebo když vozidlo před vámi prudce zabrzdí. Kvůli omezení v kamerové a radarové jednotce může být brzdění neočekávané nebo nemusí nastat vůbec.
- sledovat vozidlo ve stejném pruhu tak, aby byl dodržen časový interval nastavený řidičem. Pokud radarová jednotka nevidí žádné vozidlo vpředu, vozidlo pojedí maximální rychlostí, kterou nastavil řidič. To platí rovněž v případě, pokud rychlost vozu před vozidlem se zvýší a překročí nastavenou maximální rychlost.

## Umístění vozidla do jízdního pruhu \*

Jakmile Pilot Assist pomáhá řídit, pokouší se udržet vozidlo uprostřed mezi viditelným značením jízdních pruhů. Aby jízda byla plynulejší, doporučujeme nechat vozidlo vyhledat si správnou polohu. Řidič vždy může intenzivněji zasáhnout do řízení a upravit tak polohu vozidla. Je skutečně důležité, aby řidič zkontroloval, zda je vozidlo umístěno bezpečně v jízdním pruhu.

Pokud Pilot Assist neumístí vozidlo správně do jízdního pruhu, doporučujeme systém Pilot Assist vypnout nebo přepnout na Adaptive Cruise Control. To se provádí stisknutím šipky doprava na volantu.

## Asistence řízení \*

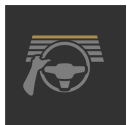

Aktuální stav asistence řízení poznáte podle barvy symbolu volantu:

- Rozsvícený volant znamená, že asistent řízení je aktivní.
- Zhasnutý volant (dle vyobrazení) znamená, že asistent řízení je deaktivován.

Asistence řízení Pilot Assist bere v úvahu rychlost vozidla vpředu a značení jízdních pruhů. Řidič může kdykoliv upravit zásahy do řízení ze systému Pilot Assist a může jet jiným směrem, například, přejet do jiného jízdního pruhu nebo se vyhnout překážce na cestě. Ve volantu je potom cítit odpor po celou dobu, kdy je asistence řízení aktivní.

### Dočasné zablokování asistence řízení



#### Varování

Asistent řízení Pilot Assist se automaticky deaktivuje a znovu aktivuje bez předchozího varování.

Při použití směrových světel se dočasně vypojí asistent řízení Pilot Assist. Pokud je směrové světlo vypnuté, asistent řízení se automaticky znovu aktivuje, lze-li nadále detekovat hranice jízdního pruhu.

Pokud Pilot Assist nedokáže zřetelně interpretovat jízdní pruh, např. pokud kamerová jednotka nevidí značení jízdních pruhů, Pilot Assist asistenci řízení dočasně vypne. Adaptive Cruise Control bude i nadále aktivní. Asistence řízení se spustí znovu, jakmile dokáže opět rozpoznat jízdní pruhy. V těchto situacích mohou mírné vibrace volantu upozornit řidiče, že asistence řízení byla dočasně deaktivována.

## Oblé zatáčky a dělení cest

Pilot Assist funguje v interakci s řidičem, který by neměl čekat, až Pilot Assist zasáhne do řízení, ale měl by být připraven zasáhnout sám do řízení se zvýšeným úsilím, a to především v zatáčkách.

Když se vozidlo blíží k sjezdu nebo místu, kde se rozdělují jízdní pruhy, řidič by měl řídit od požadovaného jízdního pruhu tak, aby Pilot Assist mohl určit požadovaný směr.

## Ruce na volantu <sup>[2]</sup>



Aby systém Pilot Assist fungoval, řidič musí mít ruce na volantu. Dále je důležité, aby řidič byl během jízdy vždy aktivní a ostražitý - Pilot Assist nedokáže posoudit všechny situace a funkce se může vypnout a zapnout bez předchozího upozornění.

### **Varování**

Nečekejte, až proběhnu varování a asistence systémů na všech úrovních - pokud je aktivován některý z výstražných signálů, okamžitě reagujte.

1. Pokud Pilot Assist zjistí, že řidič nemá ruce na volantu, systém vydá varování pomocí symbolu a textové zprávy na displeji řidiče a upozorní řidiče, aby vozidlo řídil aktivně.
2. Pokud po několika sekundách nejsou ruce řidiče na volantu stále detekovány zopakuje se výzva k aktivnímu řízení vozidla společně se zvukovým signálem.
3. Pokud Pilot Assist nezjistí do několika dalších sekund ruce řidiče na volantu, intenzita zvukového signálu se zvýší a funkce řízení se deaktivuje. Potom se Pilot Assist musí znovu spustit pomocí tlačítka  na volantu.
4. Když se Pilot Assist vypne, jsou vydávány další zvukové a vizuální výstrahy a systém brzdí vozidlo. Brzdění probíhá trhaně, aby si ho řidič všiml. <sup>[3]</sup> <sup>[2]</sup>
5. Systém brzdí vozidlo ve svém jízdním pruhu až do úplného zastavení a blikají výstražná světla <sup>[4]</sup>. <sup>[2]</sup>

## Prudké svahy a/nebo těžký náklad

Nezapomeňte, že systém Pilot Assist je určen především k jízdě po vozovkách v rovném terénu. Pokud pojedete po cestě z prudkého svahu, může se stát, že tempomat bude mít problém udržet správnou vzdálenost od vozidla před vámi - v tomto případě buďte opatrní a připraveni přibrzdit.

Nepoužívejte funkci Pilot Assist u vozu s těžkým nákladem nebo s přívěsem připojeným k vozidlu.

Pilot Assist nebude pomáhat s řízením, pokud je cokoliv připojeno ke konektoru tažné tyče.

### **Poznámka**

Pokud je na kouli připojené zařízení, např. přívěsný vozík nebo držák na kola, systém Pilot Assist nebude zajišťovat funkci asistenta řízení.

## Před použitím si přečtěte všechna varování

 **Varování**

- Funkce představuje doplněk podpory řidiče, který má usnadnit jízdu a zvýšit bezpečnost během jízdy - tato funkce nedokáže reagovat ve všech dopravních podmínkách, při jakémkoliv počasí a u jakéhokoliv stavu vozovky.
- Řidiči doporučujeme přečíst všechny kapitoly v Uživatelské příručce, které souvisejí s touto funkcí, a seznámit se se všemi okolnostmi např. s omezeními funkce a s tím, co by měl řidič vědět před tím, než začne systém používat.
- Funkce podpory řidiče nenahrazují ostražitost a úsudek řidiče. Za bezpečnou jízdu vozidla odpovídající rychlostí s vhodnou vzdáleností k ostatním vozidlům a v souladu s platnými dopravními předpisy a pravidly nese odpovědnost vždy řidič.

 **Poznámka**

Tato funkce využívá kamerové a radarové jednotky vozidla, které mají jistá omezení.

 **Důležité**

Údržba komponentů systému podpory řidiče se musí provádět pouze v servisu - doporučujeme autorizovaný servis Volvo.

### **Varování**

V jistých situacích může mít asistent řízení problém pomoci řidiči ve správném směru nebo může být automaticky deaktivován - v tomto případě nedoporučujeme asistent řízení používat. Příklady těchto situací:

- značení jízdních pruhů je nejasné, opotřebované, chybí nebo se navzájem překrývá nebo je na povrchu vozovky více sad značení jízdních pruhů.
- dochází ke změně rozdělení jízdních pruhů, např. se pruhy dělí nebo sbíhají, nebo se jedná o výjezdový nebo nájezdový jízdní pruh.
- při práci na silnici a náhlých změnách na vozovce, např. když skončí značení správné trasy čarami.
- se na cestě nebo poblíž cesty vyskytují hrany nebo jiné čáry než značení jízdních pruhů, jako např. obrubníky, spoje nebo zbytky po opravách povrchu vozovky, hrany bariér nebo výrazné stíny.
- je jízdní pruh úzký nebo klikatý.
- v jízdním pruhu jsou výmoly a hrboly.
- je nepříznivé počasí, například, při dešti, sněhu, za mlhy, v rozbředlém sněhu nebo při zhoršeném výhledu se špatnými světelnými podmínkami, světlem zezadu, mokřým povrchem vozovky atd.

Řidič by si měl dále uvědomit, že Pilot Assist má následující omezení:

- Systém nedokáže detekovat vysoké obrubníky, svodidla a provizorní přepážky (jako např. dopravní kužely a bezpečnostní bariéry). Dále se může stát, že systém nesprávně detekuje značení jízdních pruhů, přičemž následně hrozí riziko kontaktu vozidla a těchto překážek. Řidič musí sám zajistit dostatečnou vzdálenost vozidla od těchto překážek.
- Kamerová a radarová jednotka nedokáže detekovat všechny předměty a překážky před vozidlem v provozu - např. nedokáže detekovat výmoly, nepohybující se předměty nebo předměty, které úplně nebo částečně blokují trasu.
- Pilot Assist "nevidí" chodce, zvířata apod.
- Doporučený vstupní impuls řízení je nuceně omezen, což znamená, že systém Pilot Assist nedokáže vždy pomoci řidiči s řízením a nedokáže vždy udržet vozidlo v jízdním pruhu.
- Ve vozidlech vybavených mapovými daty umožní tato funkce využívat informace z mapových dat, takže funkčnost systému může být odlišná.
- Pilot Assist se vypne, pokud posilovač řízení u příslušné síly řízení závislé na rychlosti pracuje s omezeným výkonem - například, při chlazení, když dojde k přehřátí.

### **Varování**

Asistent řízení se smí používat pouze, když jsou na obou stranách namalovány zřetelné čáry. Při jakémkoliv jiném použití existuje riziko kontaktu s okolními překážkami, které funkce nedokáže detekovat.

### **Varování**

- Nejedná se o systém bránící kolizi. Odpovědnost nese vždy řidiče, který musí zasáhnout, pokud systém nedetekuje vozidlo vpředu.
- Tato funkce nebrzdí stejně v případě osob, zvířat a malých vozidel jako jsou např. jízdní kola a motocykly. Dále nebrzdí v případě nízkých přívěsů, pomalu jedoucích a stojících vozidel a předmětů.
- Nepoužívejte tuto funkci v náročných situacích, např. v městském provozu, na křižovatkách, na kluzkém povrchu, na vozovkách zalitých vodou nebo bahnem, v prudkém dešti/sněžení, při špatné viditelnosti, na klikatých cestách a na kluzkých vozovkách.

\* Volitelná výbava/příslušenství.

[1] V závislosti na trhu může tato funkce patřit do standardní nebo příplatkové výbavy.

[2] Tato funkce je dostupná pouze na některých trzích.



[3] Funkce se může v jednotlivých zemích lišit.

[4] Předpisy upravující používání výstražných světel se v jednotlivých zemích mohou lišit.

## 10.1.2.5. Režim zobrazení pro Pilot Assist\*

Následující příklad ukazuje, jak se Pilot Assist\* a Adaptive Cruise Control<sup>[1]</sup> mohou v různých situacích zobrazovat na displeji řidiče.

### Indikace symbolů

	Funkce Adaptive Cruise Control je aktivní. Funkce Pilot Assist je zvolena, ale není k dispozici. Kritéria vyžadovaná funkcí nejsou splněna.
	Funkce Pilot Assist je aktivní.

### Rychlost

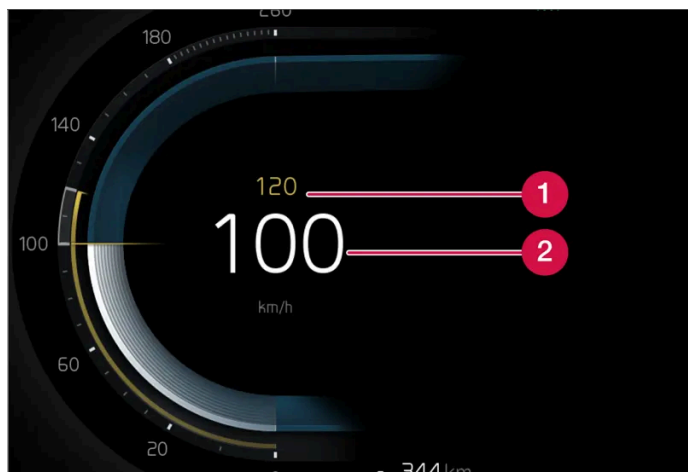



Obsah této příručky představuje stav uživatelské příručky v době tisku a v budoucích případech nemusí být zcela platný. Další informace naleznete na první straně, kde je uvedena kompletní poznámka o vyloučení odpovědnosti.

Indikace rychlosti.

- 1 Uložená rychlost
- 2 Aktuální rychlost vašeho vozidla

## Časový interval





	Když symbol na displeji řidiče zobrazuje vozidlo, časový interval vzhledem k vozidlu vpředu je regulován.
	Když vozidlo není zobrazeno, funkce využívá uloženou rychlost.

\* Volitelná výbava/příslušenství.

[1] V závislosti na trhu mohou tyto funkce patřit do standardní nebo příplatkové výbavy.

## 10.1.2.6. Symboly a zprávy pro Pilot Assist\*

Lze zobrazit celou řadu symbolů a zpráv týkajících se systému Pilot Assist<sup>[1]</sup>. Pár příkladů.

Symbol	Zpráva	Popis
	Symbol svítí. Pokud je před vozidlem vozidlo, s nímž se lze spárovat, rozsvítí se symbol vozidla.	Vozidlo si udržuje uloženou/zvolenou rychlost.
	Pilot Assist Nutný servis Symbol nesvítí	Systém nefunguje, jak by měl. Měl by být kontaktován servis. Funkce Pilot Assist je v pohotovostním režimu.
	Symbol volantu nesvítí	Znamená, že asistent řízení je deaktivován. Když volant svítí, pomáhá s řízením Pilot Assist.
	Symbol pro ruce na volantu	Systém nedokáže zjistit, zda má řidič ruce na volantu. Položte ruce na volant a řiďte vozidlo aktivně. Systém varuje ve čtyřech úrovních ve spojení se zvukovými signály. Pokud je třeba vozidlo zpomalit do zastavení, aktivují se výstražné blikače.
	Snímač radaru vpředu Snímač je zablokován Viz Uživatelská příručka, Přední radar Seřízení nedokončeno nebo Přední kamera Seřízení nedokončeno	Vyčistěte přední část snímačů radarové jednotky.

Textová zpráva může být vymazána krátkým stisknutím tlačítka  uprostřed na klávesnici na volantu vpravo.

Pokud se objeví zpráva, kontaktujte servis - doporučujeme autorizovaný servis Volvo.

\* Volitelná výbava/příslušenství.

[1] V závislosti na trhu může tato funkce patřit do standardní nebo příplatkové výbavy.

## 10.1.2.7. Pohotovostní režim pro Pilot Assist\*

Pilot Assist a Adaptive Cruise Control<sup>[1]</sup> lze deaktivovat a uvést do pohotovostního režimu. To lze provést automaticky nebo to může provést řidič.

Pohotovostní režim znamená, že funkce je na displeji řidiče vybrána, ale není aktivována. Tyto funkce neovlivňují rychlost, vzdálenost od vpředu jedoucího vozidla ani neposkytují asistenci řízení.

### Pohotovostní režim při zásahu řidiče

Pokud nastane některá z dále uvedených situací, Pilot Assist se deaktivuje a nastaví do pohotovostní polohy:

- Sešlápnete nožní brzdu.
- Volič řazení se přesune do polohy **N**.
- Směrová světla jsou aktivní déle než 1 minutu.
- Řidič jede déle než 1 minutu rychlostí vyšší než je uložená rychlost.

Dočasné zvýšení rychlosti po sešlápnutí plynového pedálu, např. během předjíždění, nemá vliv na nastavení - po uvolnění plynového pedálu vůz pojedí rychlostí, jaká byla naposledy uložena.

#### **Varování**

- Když je Adaptive Cruise Control v pohotovostním režimu, řidič musí zasáhnout a řídit a regulovat tak rychlost a vzdálenost k vozidlu vpředu.
- Pokud se systém Adaptive Cruise Control bez asistence řízení nachází v pohotovostním režimu a vozidlo se dostane příliš blízko k vozidlu vpředu, řidiče může upozornit na krátkou vzdálenost systém upozornění na odstup\*.

### Automatický pohotovostní režim

#### **Varování**

V automatickém pohotovostním režimu řidiče upozorní zvukový signál a zpráva na displeji řidiče.

- Řidič potom musí regulovat rychlost vozidla, dle potřeby aktivovat brzdy, řídit vozidlo a udržovat bezpečnou vzdálenost k ostatním vozidlům.

Pokud nastane některá z následujících situací, může dojít k automatickému přepnutí na pohotovostní režim.

- Přestane fungovat jeden ze systémů, na kterých závisí Pilot Assist, např. systém řízení stability / anti-skid<sup>[2]</sup>.
- Řidič otevře dveře.
- Řidič si sundá bezpečnostní pás.
- Jsou příliš nízké/vysoké otáčky motoru.
- Minimálně jedno kolo ztratí trakci.
- Je příliš vysoká teplota brzd.
- Je aktivována parkovací brzda.
- Kamerovou a radarovou jednotku zakrývá např. sníh nebo intenzivně prší (je zablokováno sklo kamery/rádiové vlny).

Obsah této příručky představuje stav uživatelské příručky v době tisku a v budoucích případech nemusí být zcela platný. Další informace naleznete na první straně, kde je uvedena kompletní poznámka o vyloučení odpovědnosti.



- Rychlost klesne pod 5 km/h (3 mph) a Pilot Assist si není jistý, zda cílový objekt je stojící vozidlo nebo jiný předmět, např. retardér.
- Rychlost klesne pod 5 km/h (3 mph) a vozidlo vpředu odbočí, takže Pilot Assist již vozidlo nesleduje.

\* Volitelná výbava/příslušenství.

[1] V závislosti na trhu může tato funkce patřit do standardní nebo příplatkové výbavy.

[2] Electronic Stability Control

## 10.1.2.8. Nastavení časového intervalu k vozidlu vpředu

Lze nastavit, aby časový interval k vozidlu vpředu udržovala funkce Pilot Assist\*.

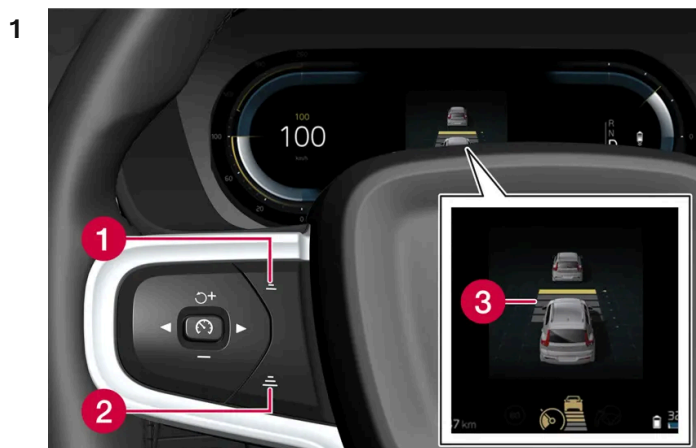

Nastavení časového intervalu.

- 1 Snížení časového intervalu
- 2 Zvýšení časového intervalu
- 3 Upozornění na odstup

Stisknutím tlačítka (1) nebo (2) na volantu zvyšujete nebo snižujete časový interval.

➤ Indikace vzdálenosti (3) ukazuje aktuální časový interval.

Lze zvolit různé časové intervaly odstupe od vozu vpředu. Na displeji řidiče se zobrazuje 1-5 vodorovných čar - čím je jich více, tím je časový interval delší. Jedna čára odpovídá cca. 1 sekundě, 5 čar - cca. 3 sekundám.

Funkce Pilot Assist umožňuje měnit časový interval v určitých situacích, aby vůz mohl sledovat vozidlo jedoucí před ním plynule a komfortně. Při nízké rychlosti, když jsou vzdálenosti krátké, funkce Pilot Assist mírně prodlouží časový interval.

### **Poznámka**

Jakmile se na displeji řidiče zobrazí auto a volant, Pilot Assist následuje vozidlo vpředu s předem nastaveným časovým intervalem.

Pokud je zobrazen pouze volant, v přiměřené vzdálenosti vpředu není žádné vozidlo.

### **Poznámka**

- Čím je rychlost vyšší, tím je delší vypočítaná vzdálenost v metrech pro daný časový interval.
- Používejte pouze časové intervaly, které jsou dle místních dopravních předpisů přípustné.
- Pokud se zdá, že systémy podpory řidiče po aktivaci nereagují zvýšením rychlosti, důvodem může být to, že časový interval vzhledem k vozidlu vpředu je menší než nastavený časový interval.

### **Varování**

- Používejte pouze časový interval, který odpovídá aktuální dopravní situaci.
- Řidič by měl pamatovat na to, že krátký časový interval limituje dobu, během které může reagovat a podniknout kroky v případě neočekávané dopravní situace.

\* Volitelná výbava/příslušenství.

## 10.1.2.9. Rozdíl mezi systémem Pilot Assist\* a asistentem jízdního pruhu

Pilot Assist je komfortní funkce, která vám pomáhá jet s vozidlem v jízdním pruhu a udržovat bezpečnou vzdálenost k vozidlům před vámi. Asistent jízdního pruhu<sup>[1]</sup> je funkce, která analogicky může pomoci v jistých situacích snížit riziko, že vaše vozidlo neúmyslně opustí svůj jízdní pruh.

### **Pilot Assist**



Pilot Assist může pomoci řídit vozidlo mezi bočním značením jízdního pruhu a současně udržuje nastavenou rychlost a časový interval od vozidla před vámi. Tato funkce může pomoci udržet výhodnou pozici v jízdním pruhu pomocí čar označujících jízdní pruh.

#### **Co dělá Pilot Assist?**

- Může pomoci udržet vozidlo v jízdním pruhu tím, že v některých případech zasáhne do řízení.
- Může pomoci udržovat zvolenou rychlost nebo vzdálenost od vozidla před vámi prostřednictvím zrychlování a brzdění.

#### **Jak poznám, že je Pilot Assist funkční?**

Symbole na displeji řidiče ve vozidle označují, kdy je Pilot Assist v provozu.

	Funkce Adaptive Cruise Control je aktivní. Funkce Pilot Assist je zvolena, ale není k dispozici. Kritéria vyžadovaná funkcí nejsou splněna.
	Funkce Pilot Assist je aktivní.

## Asistent jízdy v jízdním pruhu

Asistent jízdního pruhu může poskytnout asistenci při řízení a/nebo varuje řidiče, když se vozidlo chystá neúmyslně opustit svůj jízdní pruh. Tato funkce je aktivní při rychlostech od 65 do 180 km/h (40–112 mph) na vozovkách s jasně viditelným bočním značením.

### Jak funguje asistent jízdního pruhu?

- Asistent jízdního pruhu může pomoci řidiči při řízení, směřuje vozidlo zpět do jízdního pruhu a/nebo upozorní vibracemi ve volantu.

### Jak poznám, že je asistent jízdního pruhu funkční?

Symbole na displeji řidiče ve vozidle ukazují stav funkce.



LKA je k dispozici, ale nelze přechít pravý ani levý pruh nebo nejsou splněny podmínky pro LKA.



LKA je k dispozici a lze číst pravý i levý pruh.



Lze číst pouze levý pruh.



Lze číst pouze pravý pruh.



LKA zajišťuje asistenci řízení, směřuje vozidlo zpět do jízdního pruhu a/nebo upozorní vibracemi ve volantu.



LKA zajišťuje asistenci řízení, směřuje vozidlo zpět do jízdního pruhu a/nebo upozorní vibracemi ve volantu.



LKA je vypnutý.



LKA není k dispozici, protože byl zjištěn problém.

 **Varování**

Odpovědnost za bezpečnou jízdu s vozidlem nese vždy řidič. Před použitím této funkce doporučujeme řidiči přečíst si všechny kapitoly k této funkci v uživatelské příručce.

 **Varování**

- Funkce představuje doplněk podpory řidiče, který má usnadnit jízdu a zvýšit bezpečnost během jízdy - tato funkce nedokáže reagovat ve všech dopravních podmínkách, při jakémkoliv počasí a u jakéhokoliv stavu vozovky.
- Řidiči doporučujeme přečíst všechny kapitoly v Uživatelské příručce, které souvisejí s touto funkcí, a seznámit se se všemi okolnostmi např. s omezeními funkce a s tím, co by měl řidič vědět před tím, než začne systém používat.
- Funkce podpory řidiče nenahrazují ostražitost a úsudek řidiče. Za bezpečnou jízdu vozidla odpovídající rychlostí s vhodnou vzdáleností k ostatním vozidlům a v souladu s platnými dopravními předpisy a pravidly nese odpovědnost vždy řidič.

\* Volitelná výbava/příslušenství.

[1] Lane Keeping Aid(LKA)

## 10.1.2.10. Varování funkcí tempomatu v případě rizika kolize

Systém podpory řidiče Pilot Assist\* může varovat řidiče, pokud vzdálenost k vozidlu vpředu náhle příliš klesne.



Audio a symbol varování před kolizí

- 1 Zvuková signalizace v případě rizika kolize
- 2 Varovný signál v případě nebezpečí kolize
- 3 Měření vzdáleností kamerovou nebo radarovou jednotkou.

Pilot Assist využívá cca. 40 % kapacity nožní brzdy. Pokud je nutné vůz brzdit prudčeji, než je brzdná kapacita systému podpory řidiče, a řidič nebrzdí, tempomat rozsvítí varovnou kontrolku a vydává varovný zvuk, který upozorňuje řidiče, že musí okamžitě zasáhnout.

### **Varování**

Systemy podpory řidiče upozorňují pouze na vozidla, která byla detekována radarovou jednotkou - proto se může stát, že systém nevydá varování nebo jej vydá s jistým zpožděním. Nikdy nečekejte na varování. Začněte brzdit, pokud to situace vyžaduje.



Symbol varování před kolizí na čelním skle

U vozidel vybavených head-up displejem\*, se varování zobrazuje na čelním skle jako blikající symbol.

### **Poznámka**

V případě prudkého slunečního svitu, odrazů, extrémních kontrastů světla, použití slunečních brýlí a v případě, kdy se řidič nedívá přímo před sebe, se může stát, že vizuální výstražný signál na čelním skle nebude dobře vidět.

\* Volitelná výbava/příslušenství.

## 10.1.3. Asistence při předjíždění

### 10.1.3.1. Asistence při předjíždění\*

Asistence při předjíždění může pomoci řidiči při předjíždění jiných vozidel. Tuto funkci lze použít se systémem Pilot Assist\*.

Pokud funkce Pilot Assist sleduje jiné vozidlo a řidič aktivuje směrové světlo<sup>[1]</sup>, čímž dá najevo svůj úmysl předjíždět, systémy mu mohou pomoci tím, že vozidlo zrychlí vůči vozidlu vpředu ještě **před** tím, než vozidlo řidiče přejede do předjížděcího jízdního pruhu.

Funkce potom zpozdí snížení rychlosti, aby tím zabránila předčasnému brzdění, když se vozidlo řidiče přibližuje pomalejšímu vozidlu.

Obsah této příručky představuje stav uživatelské příručky v době tisku a v budoucích případech nemusí být zcela platný. Další informace naleznete na první straně, kde je uvedena kompletní poznámka o vyloučení odpovědnosti.

Tato funkce zůstane aktivní, dokud vozidlo řidiče nemine předjížděné vozidlo.

#### **Varování**

Upozorňujeme, že tato funkce může být aktivována ve více situacích než jen při předjíždění, např. když se používá ukazatel směru k označení změny jízdního pruhu nebo k vyjetí na jinou cestu - v tomto případě vozidlo krátce zrychlí.

#### **Varování**

- Funkce představuje doplněk podpory řidiče, který má usnadnit jízdu a zvýšit bezpečnost během jízdy - tato funkce nedokáže reagovat ve všech dopravních podmínkách, při jakémkoliv počasí a u jakéhokoliv stavu vozovky.
- Řidiči doporučujeme přečíst všechny kapitoly v Uživatelské příručce, které souvisejí s touto funkcí, a seznámit se se všemi okolnostmi např. s omezeními funkce a s tím, co by měl řidič vědět před tím, než začne systém používat.
- Funkce podpory řidiče nenahrazují ostražitost a úsudek řidiče. Za bezpečnou jízdu vozidla odpovídající rychlostí s vhodnou vzdáleností k ostatním vozidlům a v souladu s platnými dopravními předpisy a pravidly nese odpovědnost vždy řidič.

\* Volitelná výbava/příslušenství.

[1] U vozidla s levostranným řízením bliká pouze levá strana. U vozidla s pravostranným řízením bliká pouze pravá strana.

## 10.1.3.2. Použití asistenta při předjíždění\*

Asistenta při předjíždění lze použít spolu s Pilot Assist\* a Adaptive Cruise Control. Existuje celá řada předpokladů, kterými se asistent při předjíždění řídí.

Aby se aktivoval asistent při předjíždění, musí být splněny následující podmínky:

- musí být vpředu vozidlo ("cílové vozidlo")
- **aktuální rychlost** vašeho vozidla je minimálně 70 km/h (43 mph)
- **vybraná rychlost** musí být dostatečně vysoká, aby bylo možné vozidlo předjet bezpečně.

Spuštění asistence při předjíždění:

### 1 Aktivujte směrové světlo.

Ve vozidle pro levostranný provoz použijte levé směrové světlo. Ve vozidle pro pravostranný provoz použijte pravé směrové světlo.

- Asistence při předjíždění začne zrychlovat a na jistou dobu zkrátí časový interval k vozidlu vpředu, čímž usnadní předjíždění. Pokud nedojde k předjetí, časový interval se vrátí na dříve nastavenou hodnotu.

## **Varování**

Při použití asistenta předjíždění nesmí řidič zapomenout, že při náhle změně situace může dojít k nežádoucímu zrychlení.

Proto by se mělo zabránit vzniku jistých situací, například, když:

- se vozidlo přibližuje k výjezdu k odbočení ve stejném směru, kde se zpravidla předjíždí.
- vozidlo vpředu zpomalí před tím, než vozidlo řidiče přejede do jízdního pruhu pro předjíždění.
- doprava v jízdním pruhu pro předjíždění zpomalí.
- se s vozidlem s pravostranným řízením jede v zemi s levostranným řízením (a naopak).





Situace tohoto typu lze zamezit dočasným nastavením systému Pilot Assist do pohotovostního režimu.

\* Volitelná výbava/příslušenství.

## 10.1.4. Funkce tempomatu

Je k dispozici několik systémů podpory řidiče během jízdy, které pomáhají udržovat vhodnou rychlost v závislosti na situaci. Níže je přehled usnadňující jejich rozlišování.

Než tento systém začnete používat, doporučuje se přečíst si všechny části uživatelské příručky, které se dané funkce týkají, a dovédt se tak o faktorech jako jsou omezení funkce nebo o jiných informacích potřebných pro řidiče.

	Omezovač rychlosti <sup>[1]</sup>	Automatický omezovač rychlosti* <sup>[2]</sup>	Tempomat <sup>[3]</sup>	Adaptive Cruise Control <sup>[4]</sup>	Pilot Assist* <sup>[4]</sup>
Kontrolka na displeji řidiče					
Stručný popis	Řidič ovládá rychlost plynovým pedálem, ale proti neúmyslnému překročení předvolené/přednastavené maximální rychlosti je chráněn omezovačem rychlosti.	Automatický omezovač rychlosti využívá informace ze systému informací o dopravních značkách* k nastavení maximální rychlosti vozidla.	Tempomat pomáhá řidiči udržet rovnoměrnou rychlost. Výsledkem může být mnohem klidnější jízda po dálnicích a dlouhých rovných silnicích vyšších tříd v plynulém provozu.	Adaptive Cruise Control může pomoci řidiči udržovat konstantní rychlost souběžně s předem nastaveným časovým intervalem vzhledem k vozidlu vpředu.	Pilot Assist může pomoci řidiči řídit vozidlo mezi bočním značením jízdního pruhu pomocí asistence řízení. Dále pomáhá udržovat rovnoměrnou rychlost, a to v kombinaci s předem zvoleným časovým intervalem k vozidlu vpředu.

<sup>[1]</sup> Speed Limiter

\* Volitelná výbava/příslušenství.

<sup>[2]</sup> Automatic Speed Limiter

<sup>[3]</sup> Cruise Control

<sup>[4]</sup> V závislosti na trhu může tato funkce patřit do standardní nebo příplatkové výbavy.



## 10.1.5. Tlačítka na volantu pro funkce tempomatu

Na středovém displeji lze vybrané funkce tempomatu ovládat levým tlačítkem na volantu. To platí pro omezovač rychlosti (SL<sup>[1]</sup>)\*, automatický omezovač rychlosti (ASL<sup>[2]</sup>), tempomat (CC<sup>[3]</sup>), Pilot Assist\*, Intelligent Speed Assist a Adaptive Cruise Control\*.

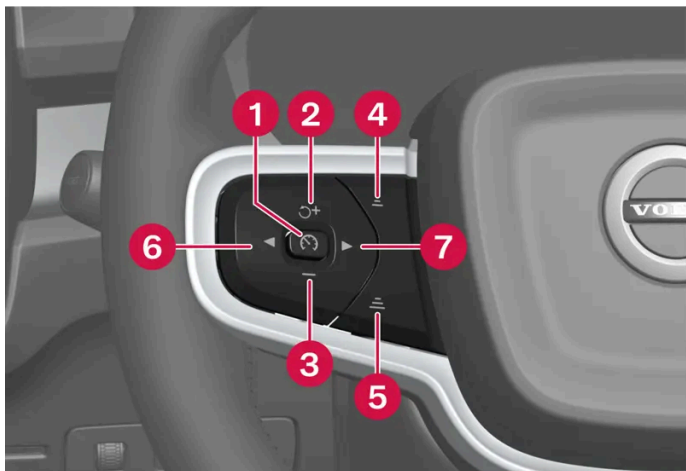

Tlačítka funkce tempomatu

- 1 : **Z pohotovostního režimu** - aktivuje se vybraná funkce a pokračuje se v jízdě uloženou rychlostí.
  - 2 : **Z pohotovostního režimu** - aktivuje se vybraná funkce a pokračuje se v jízdě uloženou rychlostí.
  - 3 : Snížení uložené rychlosti.
  - 4 : Zkracuje časový interval k vozidlu vpředu.
  - 5 : Prodlužuje časový interval k vozidlu vpředu.
  - 6 : Aktivuje a deaktivuje Intelligent Speed Assist<sup>[4]</sup>.
  - 7 : Přepíná mezi Pilot Assist\* a Adaptive Cruise Control\*.
- : **Z aktivního režimu** - funkce se přepne do pohotovostního režimu.
  - : **Z aktivního režimu** - uložená rychlost se zvýší.

### **Varování**

- Funkce představuje doplněk podpory řidiče, který má usnadnit jízdu a zvýšit bezpečnost během jízdy - tato funkce nedokáže reagovat ve všech dopravních podmínkách, při jakémkoliv počasí a u jakéhokoliv stavu vozovky.
- Řidiči doporučujeme přečíst všechny kapitoly v Uživatelské příručce, které souvisejí s touto funkcí, a seznámit se se všemi okolnostmi např. s omezeními funkce a s tím, co by měl řidič vědět před tím, než začne systém používat.
- Funkce podpory řidiče nenahrazují ostražitost a úsudek řidiče. Za bezpečnou jízdu vozidla odpovídající rychlostí s vhodnou vzdáleností k ostatním vozidlům a v souladu s platnými dopravními předpisy a pravidly nese odpovědnost vždy řidič.

<sup>[1]</sup> Speed Limiter

\* Volitelná výbava/příslušenství.





<sup>[2]</sup> Automatic Speed Limiter

<sup>[3]</sup> Cruise Control

<sup>[4]</sup> Tato funkce je dostupná pouze na některých trzích.

## 10.1.6. Výběr a aktivace funkcí tempomatu

Pro zvláštní preferenci funkce tempomatu ji lze před aktivací tlačítkem na volantu zvolit na středovém displeji. Toto platí pro omezovačem rychlosti, tempomat (CC<sup>[1]</sup>), Pilot Assist\* a Adaptive Cruise Control\*.

- 1 Na středovém displeji stiskněte .
- 2 Klepněte na **Jízda** a požadovaná funkce se aktivuje.
- 3 Když je požadovaná funkce zvolena, aktivujete ji stisknutím tlačítka  na volantu.
  - Symbol na displeji řidiče svítí - funkce je spuštěna a aktuální rychlost je uložena jako maximální rychlost.
- 4 Pokud je funkce v pohotovostním režimu, znovu ji aktivujete stisknutím tlačítka .
- Pokud se na displeji řidiče rozsvítí značení tempomatu, vozidlo pokračuje naposledy uloženou rychlostí.
- 5 Pomocí tlačítka na volantu  přepínejte mezi Pilot Assist\* a Adaptive Cruise Control\*.

Abyste při aktivaci funkce tempomatu při každé nové jízdě vždy získali Pilot Assist:

- 1 Na středovém displeji stiskněte .
- 2 Stiskněte tlačítko **Jízda**.
- 3 Aktivujte **Pilot Assist jako výchozí**.

### **Varování**

Pokud se stisknutím tlačítka  na volantu pokračuje v nastavené rychlosti, může dojít k výraznému nárůstu rychlosti.

## Kritéria

Abyste bylo možné spustit jakoukoliv z těchto funkcí, musí být splněna jistá kritéria.

### Omezovač rychlosti a automatický omezovač rychlosti

- Omezovač rychlosti lze aktivovat až po nastartování motoru.
- Nejnižší maximální rychlost, kterou lze uložit, je 30 km/h (20 mph).

### Tempomat

- Pokud chcete spustit tempomat z pohotovostního režimu, rychlost vozidla musí být minimálně 30 km/h (20 mph).

Obsah této příručky představuje stav uživatelské příručky v době tisku a v budoucích případech nemusí být zcela platný. Další informace naleznete na první straně, kde je uvedena kompletní poznámka o vyloučení odpovědnosti.

## Adaptive Cruise Control

- Bezpečnostní pás řidiče musí být připoután a dveře řidiče musí být zavřené.
- Před vozidlem musí být vozidlo ("cílové vozidlo") v přiměřené vzdálenosti před vozidlem a rychlost vozidla musí být minimálně 15 km/h (9 mph).

## Pilot Assist

- Bezpečnostní pás řidiče musí být připoután a dveře řidiče musí být zavřené.
- Značení jízdních pruhů musí být zřetelné a vozidlo je musí detekovat.
- Před vozidlem musí být vozidlo ("cílové vozidlo") v přiměřené vzdálenosti před vozidlem a rychlost vozidla musí být minimálně 15 km/h (9 mph).
- Rychlost nesmí překročit 140 km/h (87 mph).
- Řidič musí mít své ruce na volantu.

<sup>[1]</sup> Cruise Control

\* Volitelná výbava/příslušenství.

---

## 10.1.7. Deaktivace funkcí tempomatu

Funkce tempomatu se musí nejdříve vybrat na středovém displeji a až potom je lze deaktivovat tlačítkem na volantu. Funkce potom přepne do pohotovostního režimu. To platí pro omezovač rychlosti (SL<sup>[1]</sup>), automatický omezovač rychlosti (ASL<sup>[2]</sup>), tempomat (CC<sup>[3]</sup>) a Pilot Assist\*.

1 Stiskněte na volantu tlačítko .

> Symbol a indikace na displeji řidiče nesvítí - vybraná funkce omezovače rychlosti je v pohotovostním režimu.

Když je na středovém displeji zvolena jiná funkce, skryje se symbol displeje řidiče a značka označující předchozí vybranou funkci - nastavená/uložená maximální rychlost se potom smaže.

### Varování

Když se funkce tempomatu nacházejí v pohotovostním režimu, musí zasáhnout řidič a regulovat rychlost a vzdálenost k vozidlu vpředu.

<sup>[1]</sup> Speed Limiter

<sup>[2]</sup> Automatic Speed Limiter

<sup>[3]</sup> Cruise Control

Obsah této příručky představuje stav uživatelské příručky v době tisku a v budoucích případech nemusí být zcela platný. Další informace naleznete na první straně, kde je uvedena kompletní poznámka o vyloučení odpovědnosti.

\* Volitelná výbava/příslušenství.

## 10.1.8. Intelligent Speed Assist (ISA)

Funkce Intelligent Speed Assist pomáhá řidiči udržovat rychlost pod limitem pomocí různých varování a možnosti omezit pohon vozidla.

### Seznámení s funkcí Intelligent Speed Assist



Pokud rychlost vozidla překročí rychlostní limit zobrazený na informačním dopravním značení, Intelligent Speed Assist varuje řidiče výstražným zvukovým signálem a ikona zobrazující rychlostní limit začne blikat. Řidič může zvukové varování aktivovat a deaktivovat pomocí levého tlačítka ◀ na volantu. Akustická výstraha se spustí několik sekund poté, co začne blikat ikona rychlostního limitu, a závisí na rychlosti jízdy řidiče. Délka trvání a opakování výstražného zvuku závisí na chování řidiče při jízdě a může být přerušeno v případě záměru zpomalit.

### Adaptivní odezva pedálu

Akustické varování funkce Intelligent Speed Assist může být nahrazeno adaptivní odezvou pedálu, která pomáhá řidiči dodržovat rychlostní limit omezením pohonu vozidla. Pevnějším sešlápnutím pedálu plynu se funkce dočasně deaktivuje. Levým tlačítkem ◀ na volantu můžete funkci stále aktivovat nebo deaktivovat.

Funkce se aktivuje na středovém displeji

- 1 Stiskněte tlačítko 
- 2 Zvolte **Systémy podpory řidiče>Inteligentní asistent rychlosti**
- 3 Aktivace systému **Adaptivní odezva pedálu**

#### **Poznámka**

Při použití Pilot Assist nebo Adaptive Cruise Control nelze akustické varování nahradit adaptivní odezvou pedálu.

#### **Poznámka**

Vaše vozidlo je navrženo tak, aby splňovalo požadavky nařízení EU o inteligentním rychlostním asistentu. Cílem tohoto nařízení je zvýšit bezpečnost jízdy pomocí funkcí, které řidiče povzbuzují k dodržování nižší než zákonem povolené rychlosti.

---

## 10.2. Funkce sledování vzdálenosti

---

### 10.2.1. Funkce upozornění na odstup\*

Funkce Upozornění na odstup<sup>[1]</sup> může pomoci řidiči zaregistrovat, když je časový interval k vozidlu vpředu příliš krátký. Aby bylo možné zobrazit upozornění na odstup, vozidlo musí být vybaveno head-up displejem\*.

Ve vozidlech s head-up displejem se na čelním skle objeví symbol, jakmile časový interval vzhledem k vozidlu vpředu klesne pod jistý limit.

Funkce upozornění na odstup je aktivní při rychlostech nad 30 km/h (20 mph) a reaguje pouze na vozidlo vpředu, které jede ve stejném směru. Pro blížící se, pomalu jedoucí nebo stojící vozidla není poskytována žádná informace o vzdálenosti.

#### Poznámka

V případě prudkého slunečního svitu, odrazů, extrémních kontrastů světla, použití slunečních brýlí a v případě, kdy se řidič nedívá přímo před sebe, se může stát, že vizuální výstražný signál na čelním skle nebude dobře vidět.

#### Poznámka

Je-li aktivní možnost Pilot Assist\*, funkce sledování vzdálenosti se vypne.

#### Varování

Funkce upozornění na odstup reaguje pouze v případě, že časový interval k vozidlu vpředu klesne pod určitý limit - rychlost vlastního vozidla na to nemá vliv.

#### Varování

- Funkce představuje doplněk podpory řidiče, který má usnadnit jízdu a zvýšit bezpečnost během jízdy - tato funkce nedokáže reagovat ve všech dopravních podmínkách, při jakémkoliv počasí a u jakéhokoliv stavu vozovky.
- Řidiči doporučujeme přečíst všechny kapitoly v Uživatelské příručce, které souvisejí s touto funkcí, a seznámit se se všemi okolnostmi např. s omezeními funkce a s tím, co by měl řidič vědět před tím, než začne systém používat.
- Funkce podpory řidiče nenahrazují ostražitost a úsudek řidiče. Za bezpečnou jízdu vozidla odpovídající rychlostí s vhodnou vzdáleností k ostatním vozidlům a v souladu s platnými dopravními předpisy a pravidly nese odpovědnost vždy řidič.

\* Volitelná výbava/příslušenství.

<sup>[1]</sup> Distance Alert

---

## 10.2.2. Omezení funkce Upozornění na odstup

Funkce Upozornění na odstup<sup>[1]</sup> může mít v jistých situacích omezení. Funkce je k dispozici pouze ve vozidlech, která mohou zobrazit informace na čelním skle pomocí tzv. head-up displeje\*.

### Varování

- Velikost vozidla může mít vliv na schopnost toto vozidlo detekovat. To znamená, že se varování může rozsvítit při kratším časovém intervalu nebo se dočasně neobjeví vůbec.
- Extrémně vysoké rychlosti mohou v důsledku omezení dosahu radarové jednotky také způsobit rozsvícení varování při kratším časovém intervalu.

### Poznámka

Tato funkce používá radar anebo kamery vozidla, jejichž použití má svoje omezení.

<sup>[1]</sup> Distance Alert

\* Volitelná výbava/příslušenství.

---

## 10.2.3. Nastavení časového intervalu k vozidlu vpředu

Lze nastavit, aby časový interval k vozidlu vpředu udržovala funkce Pilot Assist\*.

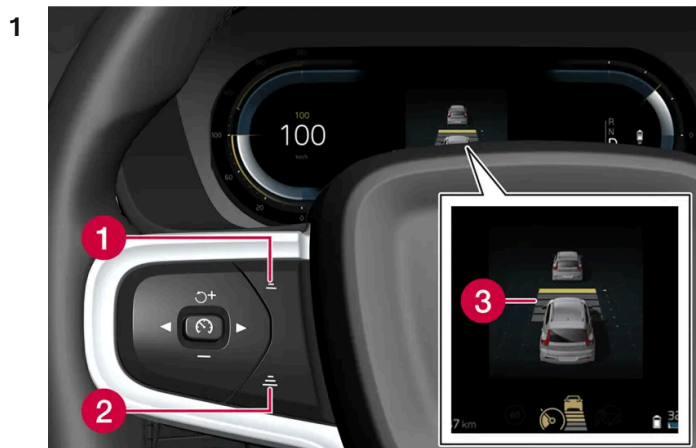

Nastavení časového intervalu.

- ❶ Snížení časového intervalu
- ❷ Zvýšení časového intervalu
- ❸ Upozornění na odstup

Stisknutím tlačítka (1) nebo (2) na volantu zvyšujete nebo snižujete časový interval.

➤ Indikace vzdálenosti (3) ukazuje aktuální časový interval.

Lze zvolit různé časové intervaly odstupe od vozu vpředu. Na displeji řidiče se zobrazuje 1-5 vodorovných čar - čím je jich více, tím je časový interval delší. Jedna čára odpovídá cca. 1 sekundě, 5 čar - cca. 3 sekundám.

Funkce Pilot Assist umožňuje měnit časový interval v určitých situacích, aby vůz mohl sledovat vozidlo jedoucí před ním plynule a komfortně. Při nízké rychlosti, když jsou vzdálenosti krátké, funkce Pilot Assist mírně prodlouží časový interval.

**i** **Poznámka**

Jakmile se na displeji řidiče zobrazí auto a volant, Pilot Assist následuje vozidlo vpředu s předem nastaveným časovým intervalem.

Pokud je zobrazen pouze volant, v přiměřené vzdálenosti vpředu není žádné vozidlo.

**i** **Poznámka**

- Čím je rychlost vyšší, tím je delší vypočítaná vzdálenost v metrech pro daný časový interval.
- Používejte pouze časové intervaly, které jsou dle místních dopravních předpisů přípustné.
- Pokud se zdá, že systémy podpory řidiče po aktivaci nereagují zvýšením rychlosti, důvodem může být to, že časový interval vzhledem k vozidlu vpředu je menší než nastavený časový interval.

### **Varování**

- Používejte pouze časový interval, který odpovídá aktuální dopravní situaci.
- Řidič by měl pamatovat na to, že krátký časový interval limituje dobu, během které může reagovat a podniknout kroky v případě neočekávané dopravní situace.

\* Volitelná výbava/příslušenství.

## 10.2.4. Varování funkcí tempomatu v případě rizika kolize

Systém podpory řidiče Pilot Assist\* může varovat řidiče, pokud vzdálenost k vozidlu vpředu náhle příliš klesne.

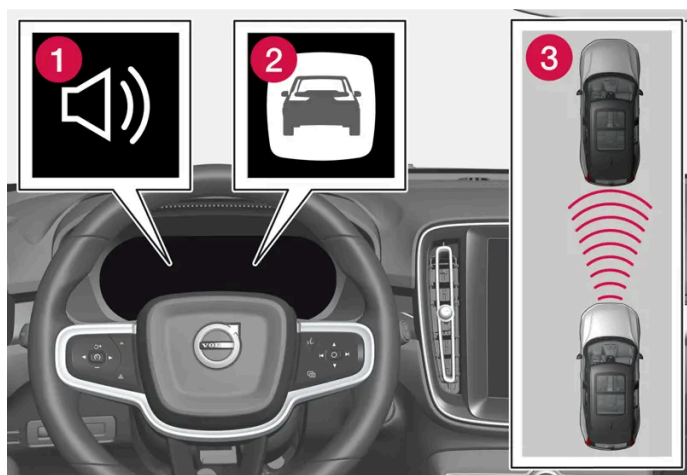

Audio a symbol varování před kolizí

- 1 Zvuková signalizace v případě rizika kolize
- 2 Varovný signál v případě nebezpečí kolize
- 3 Měření vzdáleností kamerovou nebo radarovou jednotkou.

Pilot Assist využívá cca. 40 % kapacity nožní brzdy. Pokud je nutné vůz brzdit prudčeji, než je brzdná kapacita systému podpory řidiče, a řidič nebrzdí, tempomat rozsvítí varovnou kontrolku a vydává varovný zvuk, který upozorňuje řidiče, že musí okamžitě zasáhnout.



### **Varování**

Systemy podpory řidiče upozorňují pouze na vozidla, která byla detekována radarovou jednotkou - proto se může stát, že systém nevydá varování nebo jej vydá s jistým zpožděním. Nikdy nečekejte na varování. Začněte brzdit, pokud to situace vyžaduje.



Symbol varování před kolizí na čelním skle

U vozidel vybavených head-up displejem \*, se varování zobrazuje na čelním skle jako blikající symbol.

### **Poznámka**

V případě prudkého slunečního svitu, odrazů, extrémních kontrastů světla, použití slunečních brýlí a v případě, kdy se řidič nedívá přímo před sebe, se může stát, že vizuální výstražný signál na čelním skle nebude dobře vidět.

\* Volitelná výbava/příslušenství.

---

## 10.3. Blind Spot Information

---

### 10.3.1. BLIS \*

Funkce BLIS <sup>[1]</sup> má pomoci řidiči detekovat vozidla napříč za vašim vozem a po stranách vozu. Pomáhá v intenzivním provozu na cestách s několika jízdními pruhy v jednom směru.



Umístění kontrolky BLIS

Funkce BLIS má řidiče upozornit na:

- vozidla v mrtvém úhlu
- rychle se přibližující vozidla v levém a pravém jízdním pruhu, která jsou nejbližší vozidlu.

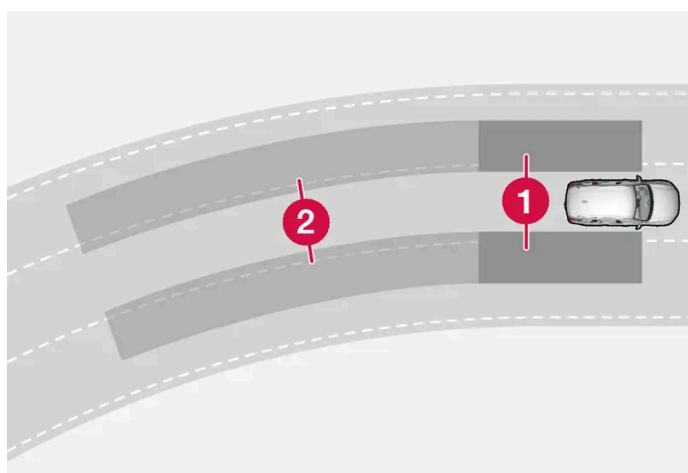

Princip funkce BLIS

- 1 Zóna v mrtvém úhlu
- 2 Zóna pro rychle se přibližující vozidlo

System reaguje, pokud:

- je vaše vozidlo předjížděno jinými vozidly
- se k vašemu vozidlu blíží jistou rychlostí jiné vozidlo.

Jakmile funkce BLIS zjistí vozidlo v 1. zóně nebo rychle se přibližující vozidlo v 2. zóně, kontrolka na vnějším zpětném zrcátku na pravé nebo levé straně se rozsvítí nepřerušovaným světlem. Pokud řidič aktivuje směrová světla na stejné straně jako je varování, kontrolka přestane svítit nepřerušovaným světlem a bude blikat s intenzivním světlem.

Funkce BLIS je aktivní, když vozidlo jede rychlostí nad 12 km/h (7 mph).

BLIS reaguje na projíždějící vozidla jedoucí až o 100 km/h (62 mph) rychleji než vaše vozidlo.

**Obsah této příručky představuje stav uživatelské příručky v době tisku a v budoucích případech nemusí být zcela platný. Další informace naleznete na první straně, kde je uvedena kompletní poznámka o vyloučení odpovědnosti.**

### **Poznámka**

Kontrolka se rozsvítí na té straně vozidla, kde systém detekoval vůz. Pokud je vozidlo předjížděno z obou stran současně, rozsvítí se obě kontrolky.

### **Varování**

- Funkce představuje doplněk podpory řidiče, který má usnadnit jízdu a zvýšit bezpečnost během jízdy - tato funkce nedokáže reagovat ve všech dopravních podmínkách, při jakémkoliv počasí a u jakéhokoliv stavu vozovky.
- Řidiči doporučujeme přečíst všechny kapitoly v Uživatelské příručce, které souvisejí s touto funkcí, a seznámit se se všemi okolnostmi např. s omezeními funkce a s tím, co by měl řidič vědět před tím, než začne systém používat.
- Funkce podpory řidiče nenahrazují ostražitost a úsudek řidiče. Za bezpečnou jízdu vozidla odpovídající rychlostí s vhodnou vzdáleností k ostatním vozidlům a v souladu s platnými dopravními předpisy a pravidly nese odpovědnost vždy řidič.

\* Volitelná výbava/příslušenství.

[1] Blind Spot Information

## 10.3.2. Zprávy pro BLIS\*

Na displeji řidiče lze zobrazit celou řadu zpráv týkajících se systému BLIS [1]. Pár příkladů.

Zpráva	Popis
Snímač mrtvého úhlu Nutný servis	Systém nefunguje, jak by měl. Měl by být kontaktován servis [2].
Systém mrtvého úhlu vypnutý Přívěs připojen	Funkce BLIS a Cross Traffic Alert* jsou deaktivovány, jelikož k elektrické soustavě vozidla byl připojen přívěs.

Textová zpráva může být vymazána krátkým stisknutím tlačítka  uprostřed na klávesnici na volantu vpravo.

Pokud se objeví zpráva, kontaktujte servis - doporučujeme autorizovaný servis Volvo.

\* Volitelná výbava/příslušenství.

[1] Blind Spot Information

[2] Doporučujeme autorizovaný servis Volvo.

## 10.3.3. Omezení funkce BLIS\*

Funkce BLIS <sup>[1]</sup> může mít v jistých situacích omezení.



Udržujte příslušný povrch v čistotě - vlevo i vpravo a po stranách vozidla

Příklady omezení:

- Nečistota, led a sníh, které zakrývají snímače, mohou omezit funkce a deaktivovat výstrahu.
- Funkce BLIS se automaticky deaktivuje, pokud se k elektroinstalaci vozidla připojí přívěs, nosič na kola apod.
- Aby funkce BLIS fungovala správně, nesmí se k tažnému zařízení instalovat nosič na kola, nosič zavazadel apod.

#### **Varování**

- Systém BLIS nefunguje v prudkých zatáčkách.
- Systém BLIS nefunguje, když vozidlo couvá.

#### **Poznámka**

Tato funkce využívá radarové jednotky vozidla, které mají jistá omezení.

\* Volitelná výbava/příslušenství.

<sup>[1]</sup> Blind Spot Information

---

## 10.4. Cross Traffic Alert

---

### 10.4.1. Varování a automatická aktivace brzd při couvání\*

Ve vozidle jsou systémy, které mohou řidiči pomoci detekovat překážky při couvání a dokonce automaticky brzdit, pokud řidič nedokáže reagovat včas.

Obsah této příručky představuje stav uživatelské příručky v době tisku a v budoucích případech nemusí být zcela platný. Další informace naleznete na první straně, kde je uvedena kompletní poznámka o vyloučení odpovědnosti.

Funkce Rear Auto Brake (RAB) a Cross Traffic Alert (CTA)\* jsou aktivní pouze, když se vozidlo rozjíždí dozadu resp. když je zařazen zpětný chod.

Pokud jsou detekovány překážky:

1. Rozsvítí se grafika asistence parkování a výstražný signál, které upozorňují na umístění překážky.
2. Pokud řidič ignoruje varování a kolize je nevyhnutelná, automaticky se mohou aktivovat brzdy vozidla a objeví se textová zpráva s vysvětlením, proč bylo vozidlo zabrzděno.

Pokud se silně sešlápne plynový pedál, po automatické aktivaci brzd vozidlo dále couvá.

#### **Varování**

- Funkce představují doplněk podpory řidiče, které mají usnadnit jízdu a zvýšit bezpečnost během jízdy - tyto funkce však nedokáží reagovat ve všech dopravních podmínkách, při jakémkoliv počasí a u jakéhokoliv stavu vozovky.
- Řidiči doporučujeme přečíst všechny kapitoly v Uživatelské příručce, které souvisejí s těmito funkcemi, a seznámit se se všemi okolnostmi např. s omezeními funkcí a s tím, co by měl řidič vědět před tím, než začne funkce používat.
- Funkce podpory řidiče nenahrazují ostražitost a úsudek řidiče. Za bezpečnou jízdu vozidla odpovídající rychlostí s vhodnou vzdáleností k ostatním vozidlům a v souladu s platnými dopravními předpisy a pravidly nese odpovědnost vždy řidič.

#### **Poznámka**

Funkce využívají kamerové a radarové jednotky vozidla, které mají jistá omezení.

## Překážky v bezprostřední blízkosti za vozidlem

Funkce Rear Auto Brake má pomoci řidiči detekovat nepohyblivé překážky, které se mohou nacházet přímo za couvajícím vozidlem.

Tato funkce je určena především k detekování nepohyblivých překážek, které jsou vyšší než zadní nárazník a nikoliv k detekování, například, pohyblivých vozidel.

Zásah do brzd pomocí funkce Rear Auto Brake je aktivní při rychlostech pod 10 km/h (6 mph).

Automatická aktivace brzd se před použitím automatické automyčky musí deaktivovat. Dále je možné, že automatickou aktivaci brzd bude třeba deaktivovat, aby se zabránilo nežádoucímu zásahu systému, např. při couvání ve vysoké trávě.

## Překážky z boku

Funkce Cross Traffic Alert má pomoci řidiči zjistit křižující dopravu za couvajícím vozidlem.

Tato funkce má především detekovat větší vozidla, která se pohybují. Za příznivých podmínek dokáže detekovat i menší předměty jako jsou cyklisté a chodci.

Zásah do brzd pomocí funkce Cross Traffic Alert je aktivní při rychlostech pod 15 km/h (9 mph).

Automatická aktivace brzd se před použitím automatické automyčky musí deaktivovat. Dále je možné, že automatickou aktivaci brzd bude třeba deaktivovat, aby se zabránilo nežádoucímu zásahu systému, např. při couvání ve vysoké trávě.

## Příklady detekce a omezení

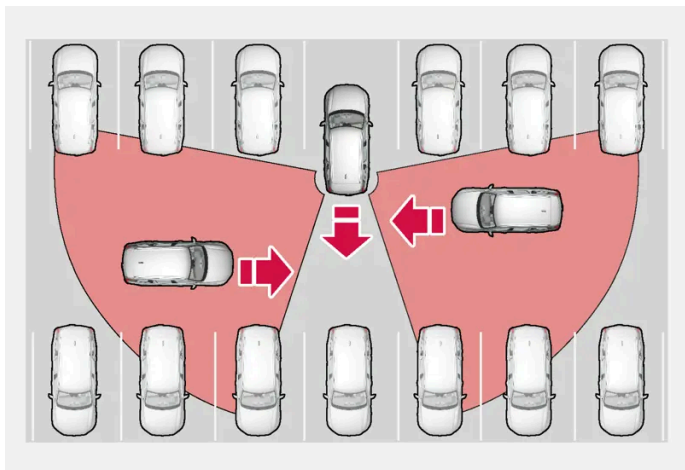

Příklady oblastí, ve kterých funkce může pomoci řidiči zjistit překážky během couvání.

Snímače této funkce nedokáží detekovat pohybující se vozidla přes jiná zaparkovaná vozidla nebo rozměrné překážky. Zde uvádíme pár příkladů, kdy přibližující se vozidla mohou být detekována, až když jsou velmi blízko.

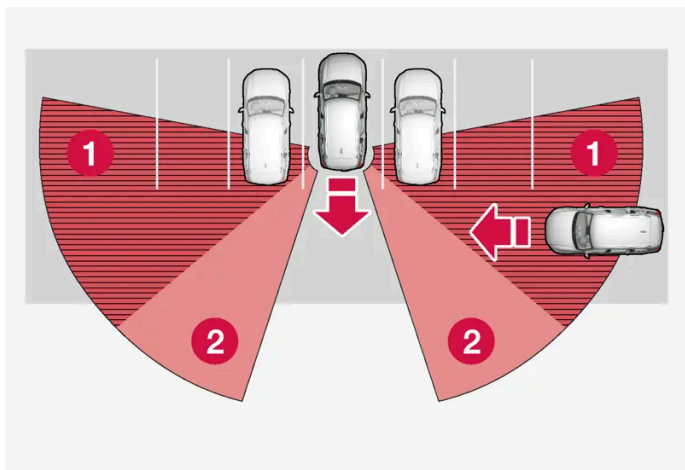

Vozidlo parkuje hluboko na parkovacím místě.

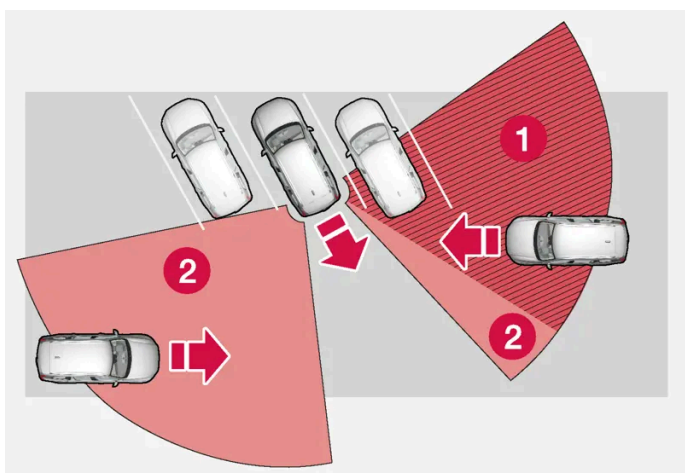

Je-li parkovací místo šikmé, snímače mohou být na jedné straně zcela zablokované.

- 1 Mrtvý sektor
- 2 Sektor, ve kterém funkce detekuje

Pokud však vaše vozidlo pomalu couvá, mění se úhel vzhledem k vozidlu/objektu, přičemž mrtvý sektor se rychle zmenšuje.

## Couvání se zařízením připojeným k tažnému zařízení

Funkce RAB a CTA se deaktivují automaticky, pokud se ke konektoru tažného zařízení připojí přívěs, držák jízdních kol nebo podobné zařízení. Pokud připojené zařízení nemá elektrické připojení, funkce RAB a CTA se musí deaktivovat ručně stisknutím tlačítka na středovém displeji.

\* Volitelná výbava/příslušenství.

---

## 10.4.2. Aktivace a deaktivace varování a automatické aktivace brzd při couvání\*

Řidič může vypnout automatickou aktivaci brzd pomocí funkcí Rear Auto Brake (RAB) a Cross Traffic Alert (CTA)\*. Výstražný signál lze deaktivovat samostatně.

### Výstražný signál



Výstražný signál aktivujte resp. deaktivujte tímto tlačítkem v zobrazení parkovací kamery.

- Osvětlené tlačítko - funkce je aktivována.
- Zhasnuté tlačítko - funkce je deaktivována.

### Automatická aktivace brzd



Automatickou aktivaci brzd aktivujte resp. deaktivujte tímto tlačítkem v zobrazení parkovací kamery.

- Osvětlené tlačítko - funkce je aktivována.
- Zhasnuté tlačítko - funkce je deaktivována.

Funkce se aktivují automaticky při každém nastartování motoru.

\* Volitelná výbava/příslušenství.

---

## 10.5. Rear Collision Warning

## 10.5.1. Rear Collision Warning\*

Funkce Rear Collision Warning<sup>[1]</sup> (RCW) může pomoci řidiči vyhnout se nárazu vozidla zezadu.

Řidiče ve vozidlech vzadu může upozornit na bezprostředně hrozící kolizi intenzivní blikání spolu se směrovými světly.

Pokud rychlost klesne pod cca. 30 km/h (20 mph) a funkce detekuje, že vozidlu hrozí náraz zezadu, napínače mohou napnout bezpečnostní pásy na předních sedadlech. V případě kolize se aktivuje rovněž systém Whiplash Protection System.

Těsně před kolizí zezadu může tato funkce aktivovat rovněž nožní brzdu, čímž se sníží zrychlení vozidla řidiče během nárazu. Nožní brzda se však aktivuje pouze, když vozidlo stojí. Nožní brzda se uvolní okamžitě po sešlápnutí plynového pedálu.

Tato funkce se aktivuje automaticky při každém nastartování motoru.

### Varování

- Funkce představuje doplněk podpory řidiče, který má usnadnit jízdu a zvýšit bezpečnost během jízdy - tato funkce nedokáže reagovat ve všech dopravních podmínkách, při jakémkoliv počasí a u jakéhokoliv stavu vozovky.
- Řidiči doporučujeme přečíst všechny kapitoly v Uživatelské příručce, které souvisejí s touto funkcí, a seznámit se se všemi okolnostmi např. s omezeními funkce a s tím, co by měl řidič vědět před tím, než začne systém používat.
- Funkce podpory řidiče nenahrazují ostražitost a úsudek řidiče. Za bezpečnou jízdu vozidla odpovídající rychlostí s vhodnou vzdáleností k ostatním vozidlům a v souladu s platnými dopravními předpisy a pravidly nese odpovědnost vždy řidič.

\* Volitelná výbava/příslušenství.

<sup>[1]</sup> Tato funkce není k dispozici na všech trzích.

## 10.5.2. Omezení funkce Rear Collision Warning\*

V některých případech může mít Rear Collision Warning (RCW)<sup>[1]</sup> problém pomoci řidiči odvrátit nebezpečí kolize.

To může nastat, například, pokud:

- je příliš pozdě detekováno vozidlo přibližující se zezadu
- vozidlo přibližující se zezadu na poslední chvíli přejede do jiného jízdního pruhu
- je k elektroinstalaci vozidla připojen přívěs, nosič na kola apod. - v tomto případě se funkce automaticky deaktivuje.

### Poznámka

Na některých trzích systém RCW **nevaruje** s ohledem na místní dopravní předpisy pomocí směrových světel - v tomto případě je tato část funkce deaktivována.



 **Poznámka**

Tato funkce využívá radarové jednotky vozidla, které mají jistá omezení.

\* Volitelná výbava/příslušenství.

<sup>[1]</sup> Varování před kolizí vzadu.

---

## 10.6. Connected Safety

---

### 10.6.1. Connected Safety

Connected Safety <sup>[1]</sup> (Připojená bezpečnost) předává informace mezi vaším vozidlem a jinými vozidly přes cloudovou službu <sup>[2]</sup>. Smyslem této funkce je upozornit řidiče, že vpředu na vozovce může být potenciálně nebezpečná situace.

Funkce může informovat řidiče o tom, zda některé vozidlo vpředu aktivovalo výstražné blikáče nebo detekovalo kluzkou vozovku. Informace o kluzké vozovce může být vydána také, pokud vaše vozidlo zjistí kluzké jízdni podmínky.

Connected Safety (Připojená bezpečnost) může řidiči pomoci s následujícím:

- Alarm v případě výstražných blikáčů
- Alarm v případě kluzké vozovky

Komunikace systému připojené bezpečnosti mezi vozidly Connected Safety funguje pouze u vozidel vybavených touto funkcí. Funkce Connected Safety musí být rovněž aktivně schválena prostřednictvím **Nastavení soukromí Volvo**.

#### Alarm v případě výstražných blikáčů

Pokud je na vašem vozidle aktivováno blikání výstražných světel, může být tato informace odeslána ostatním vozidlům, která se blíží k pozici vašeho vozidla.



Pokud se vaše vozidlo blíží k vozidlu, kterému blikají výstražná světla, na displeji řidiče se objeví tento symbol.

Ve vozidlech s head-up displejem se zde zobrazí také výstražné symboly pro Connected Safety (Připojená bezpečnost).

## Alarm v případě kluzké vozovky



Pokud vaše vozidlo zjistí zhoršení tření mezi pneumatikami a povrchem vozovky, na displeji řidiče se zobrazí tento symbol. Tyto informace lze pak odeslat do vozidel blížících se na pozici vašeho vozidla.



Pokud vaše vozidlo přijme informace o kluzké vozovce z jiného vozidla, na displeji řidiče se zobrazí tento symbol.

Ve vozidlech s head-up displejem se zde zobrazí také výstražné symboly pro Connected Safety (Připojená bezpečnost).

### **Varování**

- Funkce představuje doplněk podpory řidiče, který má usnadnit jízdu a zvýšit bezpečnost během jízdy - tato funkce nedokáže reagovat ve všech dopravních podmínkách, při jakémkoliv počasí a u jakéhokoliv stavu vozovky.
- Řidiči doporučujeme přečíst všechny kapitoly v Uživatelské příručce, které souvisejí s touto funkcí, a seznámit se se všemi okolnostmi např. s omezeními funkce a s tím, co by měl řidič vědět před tím, než začne systém používat.
- Funkce podpory řidiče nenahrazují ostražitost a úsudek řidiče. Za bezpečnou jízdu vozidla odpovídající rychlostí s vhodnou vzdáleností k ostatním vozidlům a v souladu s platnými dopravními předpisy a pravidly nese odpovědnost vždy řidič.

<sup>[1]</sup> Není k dispozici na všech trzích.

<sup>[2]</sup> Data jsou přenášena přes cloudovou službu (přenos dat), což může být zpoplatněno.

## 10.6.2. Aktivace a deaktivace funkce Connected Safety

Aby systém Connected Safety (Připojená bezpečnost) mohl sdílet informace o stavu vozovky s dalšími vozidly, tato funkce se musí schválit v systému **Nastavení soukromí Volvo**.

### Nastavení soukromí

Profil není přihlášený:

- 1 Na středovém displeji stiskněte .
- 2 Stiskněte tlačítko **Soukromí**
- 3 Potom klepněte na **Soukromí** a schvalte možnost Connected Safety.

Profil je přihlášený:

- 1 Na středovém displeji stiskněte .
- 2 Stiskněte tlačítko **Profily**.
- 3 Potom klepněte na **Soukromí** a schvalte možnost Connected Safety.

Pokud není připojení k internetu, vaše vozidlo bude informovat vás, řidiče, o tom, že před vaším vozidlem byla zjištěna kluzká vozovka. Aby systém Connected Safety (Připojená bezpečnost) fungoval v plném rozsahu, vaše vlastní vozidlo musí být připojeno k internetu.

---

## 10.6.3. Omezení funkce Connected Safety (Připojená bezpečnost)

Informace o vozidlech s aktivovanými výstražnými blikáči a o vozidlech, která detekovala kluzkou vozovkou, nejsou vždy předávána všem vozidlům v dané oblasti.

Důvody mohou být následující:

- Špatné nebo žádné spojení s internetem.
- Vozidla na kluzkém povrchu provádějí manévry, které jsou příliš malé na to, aby byla detekována malá adheze mezi pneumatikami a povrchem – např. pohyby řízení, zrychlování nebo brzdění.
- Vozidla, která mají malou adhezi nebo aktivovala výstražná světla, nemají aktivované příslušné funkce.
- Vozidla, která mají malou adhezi nebo aktivovala výstražná světla, nejsou příslušnými funkcemi vybavena.
- Může se stát, že varování nebude vydáno, protože nefunguje nebo není k dispozici navigace GPS/satelitní navigace.
- Detekce malé adheze nebo aktivace výstražných světel probíhala na vozovce, která není uvedena v databázi Volvo Cars.
- Connected Safety (Připojená bezpečnost) není k dispozici na všech trzích a neplatí pro všechny oblasti - o dostupných oblastech vás informuje společnost Volvo.

### **Varování**

- V některých situacích může funkce na kluzkých vozovkách vydat nesprávná varování.
- Tato funkce nedokáže vždy detekovat ostatní vozidla s aktivovanými výstražnými světly a nedokáže vždy detekovat všechny úseky cesty s kluzkým povrchem.

---

## 10.7. Asistence při riziku kolize

### 10.7.1. Asistence při riziku kolize

Obsah této příručky představuje stav uživatelské příručky v době tisku a v budoucích případech nemusí být zcela platný. Další informace naleznete na první straně, kde je uvedena kompletní poznámka o vyloučení odpovědnosti.

Asistence při riziku kolize <sup>[1]</sup> <sup>[2]</sup> může pomoci řidiči zabránit či zmírnit kolizi prostřednictvím varování, automatické aktivace brzd a zásahu do řízení.

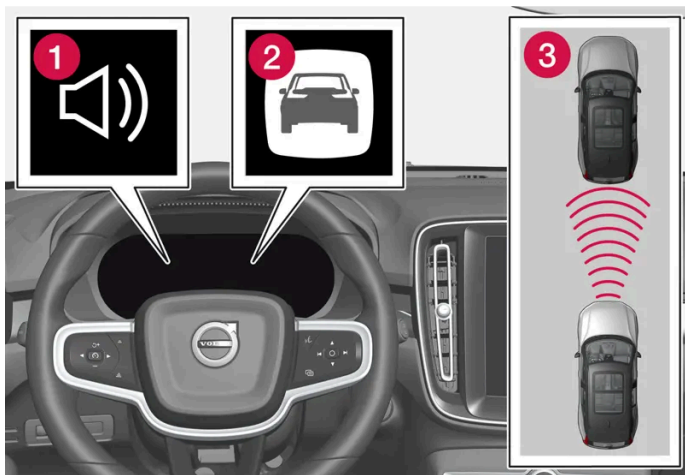

Audio a symbol varování před kolizí

- 1 Zvuková signalizace v případě rizika kolize
- 2 Varovný signál v případě nebezpečí kolize
- 3 Měření vzdáleností kamerovou nebo radarovou jednotkou.

Řidič nebo spolujezdci normálně nezaznamenají funkci - pouze tehdy, pokud je vůz bezprostředně ohrožen kolizí.

je funkce, která může pomoci řidiči zabránit kolizi při jízdě v dopravních zácpách, např. při změnách dopravní situace před vozem kombinované s poklesem pozornosti, což by mohlo vést k nehodě. Tato funkce potom aktivuje krátké intenzivní brzdění a za normálních okolností zastaví vozidlo těsně za vozidlem vepředu.

Funkce nemůže být deaktivována - je vždy aktivována.

## Díličí funkce

Asistence při riziku kolize může, v případě potřeby, provést následující kroky:

- Varování před srážkou
- Asistované brzdění
- Automatické brzdění
- Asistence řízení

### Krok 1 - varování před kolizí

Pokud hrozí riziko kolize s chodcem, velkým zvířetem, cyklistou nebo jiným vozidlem, řidiče na to upozorní výstražný symbol spolu se zvukovou signalizací a pulzováním brzd. Při náhlém brzdění a zrychlování není výstražné pulzování brzd k dispozici. Brzda pulzuje frekvencí, která závisí na rychlosti vozidla.

### Krok 2 - asistované brzdění

Asistované brzdění zvýší intenzitu, jakou řidič brzdí, v případě, že brzdění nestačí k tomu, aby nedošlo ke kolizi.

### Krok 3 - automatické brzdění

Pokud se v této situaci řidič nezačne vyhýbat a riziko kolize je značné, aktivuje se funkce automatického brzdění bez ohledu na to, zda řidič brzdí či nebrzdí. Brzdění potom nastane s omezenou brzdou silou, aby byla snížena rychlost při nárazu, nebo s omezenou brzdou silou, pokud stačí, aby nedošlo ke kolizi.

Napínač bezpečnostního pásu lze aktivovat, když se aktivuje funkce automatického brzdění.

Tato funkce je nastavena tak, aby se aktivovala co možná nejpozději, čímž se předejde zbytečným zásahům do řízení. Automatické brzdění se aktivuje pouze současně s varováním před kolizí nebo po tomto varování.

Asistence brzd zabrání kolizi s nepohyblivým objektem, vozidlo zůstane stát a očekává pozitivní zásah ze strany řidiče. Pokud je vozidlo zbrzděno před jiným vozidlem které se pohybuje pomaleji bude rychlost snížena na stejnou rychlost jakou se pohybuje vozidlo jedoucí vpředu.

Řidič může brzdění kdykoliv přerušit sešlápnutím plynového pedálu na doraz k zemi.

Je-li tato funkce aktivována a brzdí, rozsvítí se brzdová světla. Na displeji řidiče se zobrazí text informující, že tato funkce je nebo byla aktivní.

#### **Varování**

Řidič nesmí používat tuto funkci, aby změnil svůj jízdní styl - řidič se nesmí spoléhat jen na tuto funkci a nechat tuto funkci brzdít.

#### **Asistence řízení**

Tato funkce může pomoci řidiči snížit riziko nehody, že vozidlo náhodně opustí svůj jízdní pruh nebo narazí do jiného vozidla nebo překážky. Tato funkce aktivně řídí vozidlo zpět do původního jízdního pruhu nebo zatáčí. Asistence řízení není realizována postupně, ale může proběhnout bez ohledu nato, zda jsou aktivovány jiné prvky.

Po automatické aktivaci řidiče na toto upozorní textová zpráva.

#### **Poznámka**

Rozhodnutí o tom, jak hodně vozidlo řídit, nese vždy řidič - vozidlo nikdy nesmí převzít kontrolu.

#### **Varování**

- Funkce představuje doplněk podpory řidiče, který má usnadnit jízdu a zvýšit bezpečnost během jízdy - tato funkce nedokáže reagovat ve všech dopravních podmínkách, při jakémkoliv počasí a u jakéhokoliv stavu vozovky.
- Řidiči doporučujeme přečíst všechny kapitoly v Uživatelské příručce, které souvisejí s touto funkcí, a seznámit se se všemi okolnostmi např. s omezeními funkce a s tím, co by měl řidič vědět před tím, než začne systém používat.
- Funkce podpory řidiče nenahrazují ostražitost a úsudek řidiče. Za bezpečnou jízdu vozidla odpovídající rychlostí s vhodnou vzdáleností k ostatním vozidlům a v souladu s platnými dopravními předpisy a pravidly nese odpovědnost vždy řidič.

[1] Collision Avoidance

[2] Tato funkce není na všech trzích k dispozici.

## 10.7.2. Detekce překážek pomocí asistence při riziku kolize

Asistence při riziku kolize<sup>[1]</sup> může pomoci řidiči detekovat různé druhy překážek.

Tato funkce dokáže detekovat chodce, cyklisty a vozidla, kteří stojí nebo se pohybují ve stejném směru jako vozidla a nacházejí se vpředu. Tato funkce dokáže rovněž detekovat chodce, cyklisty a velká zvířata, kteří přecházejí cestu před vozidlem.

### Varování

Může se stát, že se varování a zásah brzdného systému zpozdí, nebo k němu nedojde vůbec. Za bezpečnou vzdálenost odpovídající rychlosti vozidla a za správnou jízdu vždy odpovídá řidič.

### Vozidla

Aby funkce dokázala detekovat vozidlo za tmy, musí být funkční přední a zadní světla a vozidlo musí být řádně osvětlené.

### Cyklisté

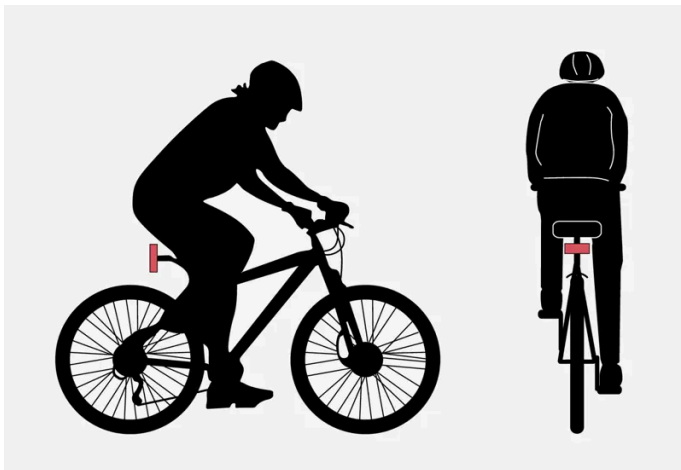

Situace, kdy funkce vyhodnotí překážku jako cyklistu – zřetelné obrysy těla a obrys jízdního kola.

Aby systém fungoval správně, je nezbytné, aby kamera a radarové jednotky detekující cyklistu, měly k dispozici maximálně jednoznačné informace o obrysech těla a jízdního kola - musí mít tedy možnost identifikovat jízdní kolo, hlavu, paže, ramena, nohy, horní část těla a spodní část těla a to společně s běžnými pohyby lidského těla.

Pokud kamera větší části jízdního kola nebo těla cyklisty nevidí, nedokáže cyklistu identifikovat.

Aby funkce dokázala identifikovat cyklistu, musí se jednat o dospělého cyklistu, který jede na jízdním kole určeném pro dospělé.

### **Varování**

Tato funkce představuje doplněk podpory řidiče, ale nedokáže detekovat všechny cyklisty v každé situaci. Například, nevidí:

- částečně zakryté cyklisty.
- cyklisty, pokud kontrast pozadí pro cyklisty není jasný.
- cyklisty, které nosí oblečení zakrývající obrysy těla
- jízdní kola, na kterých jsou velké předměty.

## Chodci

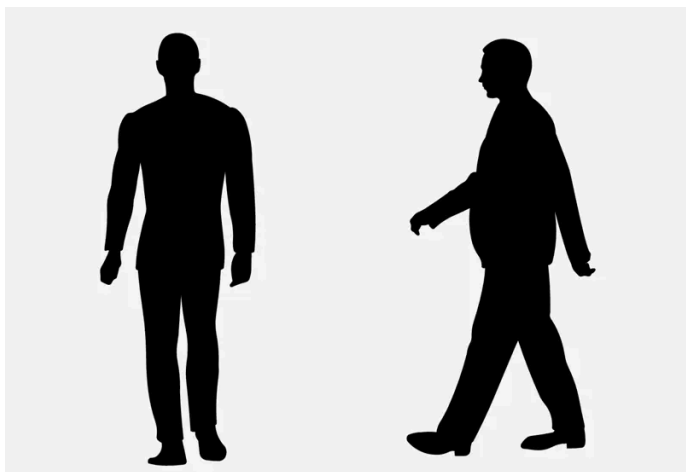

Příklady objektů, které funkce považuje za chodce se zřetelnými obrysy těla.

Aby systém fungoval správně, je nezbytné, aby kamera a radarové jednotky detekující chodce, měly k dispozici maximálně jednoznačné informace o obrysech těla - musí mít tedy možnost identifikovat hlavu, paže, ramena, nohy, horní část těla a spodní část těla a to společně s běžnými pohyby lidského těla.

Aby bylo možné detekovat chodce, musí existovat kontrast vůči pozadí. Na toto má vliv, například, oblečení, pozadí a počasí. Pokud je kontrast nedostatečný, může se stát, že chodec bude detekován se zpožděním nebo nebude detekován vůbec, což znamená, že systém vydá varování a začne brzdit se zpožděním nebo to neprovede vůbec.

Tato funkce dokáže rovněž detekovat chodce ve tmě, pokud na ně svítí světla vozidla.

### **Varování**

Tato funkce představuje doplněk podpory řidiče, ale nedokáže detekovat všechny chodce v každé situaci. Například, nevidí:

- částečně zakryté chodce, osoby v oděvech, které zakrývají obrysy těla, a chodce menší než 80 cm (32 tum).
- chodce, pokud kontrast pozadí pro chodce není jasný.
- chodce, kteří nesou větší předměty.

## Velká zvířata

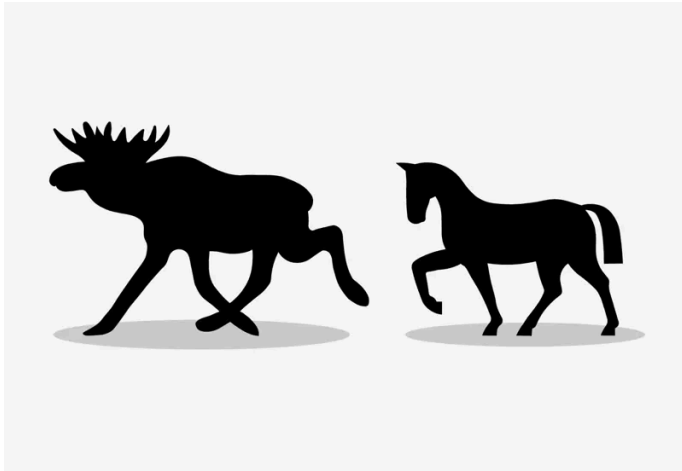

Příklady toho, co funkce interpretuje jako velká zvířata - stojící nebo pomalu se pohybující velká zvířata s jasným obrysem těla.

Aby systém fungoval správně, je nezbytné, aby funkce detekující velké zvíře (např. losa a koně) měla k dispozici maximálně jednoznačné informace o obrysech těla - musí mít tedy možnost identifikovat zvíře přímo z boku, a to společně s běžnými pohyby zvířete.

Pokud kamera části těla zvířete nevidí, systém nedokáže zvíře detekovat.

Tato funkce dokáže rovněž detekovat velká zvířata ve tmě, pokud na ně svítí světla vozidla.

### **Varování**

Tato funkce představuje doplněk podpory řidiče, ale nedokáže detekovat všechna velká zvířata v každé situaci. Například, nevidí:

- částečně zakrytá velká zvířata.
- větší zvířata při pohledu zepředu nebo zezadu.
- velká zvířata, která se rychle pohybují nebo běží.
- velká zvířata, pokud kontrast pozadí pro zvířata není jasný.
- malá zvířata jako např. psy a kočky.

Může se stát, že se varování a zásah brzdného systému zpozdí, nebo k němu nedojde vůbec. Za bezpečnou vzdálenost odpovídající rychlosti vozidla a za správnou jízdu vždy odpovídá řidič.

<sup>[1]</sup> Collision Avoidance

## 10.7.3. Možnost snížení rychlosti s asistencí v případě rizika kolize

Asistence při nebezpečí nehody<sup>[1]</sup> může pomoci zabránit kolizi nebo sníží rychlost v okamžiku kolize.



Pokud je rozdíl rychlosti mezi řízeným vozidlem a překážkou větší než dále uvedené hodnoty rychlosti, funkce automatické aktivace brzd nedokáže zabránit kolizi, ale dokáže zmírnit následky kolize.

#### Vozidla

V případě vozidla vpředu může asistence brzd snížit rychlost až na 60 km/h (37 mph).

#### Cyklisté

V případě cyklisty může asistence brzd snížit rychlost až na 50 km/h (30 mph).

#### Chodci

V případě chodce může asistence brzd snížit rychlost až na 45 km/h (28 mph).

#### Velká zvířata





Pokud hrozí nebezpečí kolize s velkým zvířetem, asistence brzd může snížit rychlost vozidla na 15 km/h (9 mph).

V případě velkých zvířat má funkce aktivace brzd především snížit sílu nárazu při vyšších rychlostech. Tato funkce je účinná především při rychlostech nad 70 km/h (43 mph). Při nižších rychlostech účinnost této funkce je menší.

<sup>[1]</sup> Collision Avoidance

## 10.7.4. Symboly a zprávy pro asistenci v případě rizika kolize

Na displeji řidiče lze zobrazit celou řadu symbolů a zpráv týkajících se asistence při riziku kolize<sup>[1]</sup>. Pár příkladů.

Symbol	Zpráva	Popis
	Automatický zásah Zabránění kolizi	Je-li aktivována funkce, řidiči se zobrazí zpráva informující o aktivaci systému.
	Systém zabránění kolizi není k dispozici	Systém je dočasně mimo provoz nebo pracuje s omezenou funkcí.
	Zabránění kolizi Omezená funkčnost Nutný servis	Systém nefunguje, jak by měl. Kontaktování servisu.
	Zablokovaný snímač čelního skla Viz Uživatelskou příručku	Schopnost kamery sledovat cestu před vozidlem je omezena.

Textová zpráva může být vymazána krátkým stisknutím tlačítka  uprostřed na klávesnici na volantu vpravo.

Pokud se objeví zpráva, kontaktujte servis - doporučujeme autorizovaný servis Volvo.

<sup>[1]</sup> Collision Avoidance

## 10.7.5. Omezení asistence v případě rizika kolize

Asistence při riziku kolize<sup>[1]</sup> má jistá omezení, která by si řidič měl uvědomit.

### Omezení brzdové asistence

#### Doplňkové vybavení

Nízko zavěšené objekty, jako např. praporky/závěsy pro vyčnívající náklad nebo doplňky jako jsou přídavná světla nebo ochranné konstrukce, které jsou výše než kapota vozidla, omezují funkci, jelikož mohou překážet kameře nebo radarové jednotce ve výhledu.

#### Prokluzování

Na kluzkých površích se brzdná dráha prodlužuje, to může snížit schopnost funkce odvrátit kolizi. V těchto situacích má zajistit optimální brzdovou sílu a udržet stabilitu systém ABS a řízení stability ESC<sup>[2]</sup>.

#### Nízká rychlost

Funkce se také neaktivuje při velmi nízkých rychlostech - pod 4 km/h (3 mph), proto systém nezasáhne v případech, kdy se vozidlo vpředu přibližuje k vašemu vozidlu velmi pomalu, např. při parkování.

#### Aktivní řidič

Prioritní jsou vždy povely řidiče. Tato funkce nezasahuje v situacích, kdy řidič má řízení a zrychlování pevně v rukou, a to i v případech, že kolize je nevyhnutelná. Aktivní a uvědomělé chování během jízdy může tedy v souvislosti s kolizí způsobit opožděné varování před kolizí a zásah, čímž se minimalizují zbytečná varování.

### Omezení asistence řízení

V jistých situacích funkce může mít omezenou funkčnost a může se, například v následujících případech, stát, že nezasáhne:

- u malých vozidel, např. u motocyklů
- pokud se větší část vozidla přesunula do vedlejšího jízdního pruhu
- na cestách/v jízdních pruzích s nezřetelným nebo chybějícím značením jízdních pruhů
- mimo rozsah rychlosti 60-140 km/h (37-87 mph)
- asistence řízení u vyhybavých manévru: mimo interval rychlosti 50-100 km/h (30-62 mph)
- když posilovač řízení u odporu volantu závislého na rychlosti funguje s omezeným výkonem - např. když probíhá chlazení kvůli přehřátí.

Další náročné situace:

- práce na cestách
- silnice v zimě
- úzké cesty
- cesta s nekvalitním povrchem
- velmi "sportovní" styl jízdy
- špatné počasí s omezenou viditelností

V těchto složitých situacích může mít funkce problém se správnou pomocí řidiči.

## Důležitá upozornění

### Varování

Systémy podpory řidiče upozorňují na překážky, které byly detekovány radarovou jednotkou - proto se může stát, že systém nevydá varování nebo jej vydá s jistým zpožděním.

- Nikdy nečekejte na varování nebo zásah. Začněte brzdít, pokud to situace vyžaduje.

### Varování

- Automatická aktivace brzd může zabránit kolizi nebo snížit rychlost, při které dojde ke kolizi. Aby však brzdy brzdily maximálně, řidič musí vždy sešlápnout brzdový pedál, a to dokonce i v případě, že vozidlo automaticky brzdí.
- Varování a asistence řízení se aktivují pouze v případě, že hrozí vysoké riziko kolize - proto nesmíte nikdy čekat na varování v případě kolize nebo na zásah funkce.
- V případě prudkého zrychlování tato funkce neaktivuje žádné zásahy automatického brzdění.

### Varování

- K varování a zásahu do brzd může docházet se zpožděním nebo vůbec neproběhnou, pokud v důsledku dopravní situace nebo vnějších vlivů kamerová a radarová jednotka nedokáže detekovat vpředu správně chodce, cyklisty, velká zvířata a vozidla.
- Aby byla vozidla detekována v noci, musí mít zapnuté světlomety a sdruženou zadní svítilnu. Tato světla musí zřetelně svítit.
- V případě zhoršené viditelnosti a tmy se varování upozorňující na zvířata a stojící a pomalu jedoucí vozidla může vypnout.
- Indikace varování a zásahy brzd v případě chodců a cyklistů se vypnou, pokud je rychlost vozidla vyšší než 80 km/h (50 mph).
- Systém může účinně varovat a brzdít, dokud je relativní rychlost menší než 50 km/h (30 mph).
- V případě vozidel, která stojí nebo se pohybují pomalu, systém účinně varuje a brzdí do rychlosti vozidla 70 km/h (43 mph).
- V případě velkých zvířat se rychlost sníží na méně než 15 km/h (9 mph), přičemž snížení je možné u rychlosti vozidla nad 70 km/h (43 mph). Varování a zásahy brzd jsou v případě velkých zvířat efektivnější při malých rychlostech.
- Nemontujte a nelepte nic na vnější nebo vnitřní stranu čelního skla před snímač a kolem kamerové jednotky - může to omezit funkčnost systémů, které využívají kameru.
- Předměty, sníh, led nebo nečistota v oblasti kamerové a radarové jednotky mohou způsobit omezení funkčnosti, úplnou deaktivaci nebo nesprávné fungování těchto jednotek.

### Poznámka

Tato funkce využívá kamerové a radarové jednotky vozidla, které mají jistá omezení.

**!** **Důležité**

Údržba komponentů systému podpory řidiče se musí provádět pouze v servisu - doporučujeme autorizovaný servis Volvo.

[1] Collision Avoidance

[2] Electronic Stability Control

## 10.7.6. Zabránění kolizi - asistence řízení u vyhýbavých manévrů

Asistence řízení může pomoci řidiči řídit vozidlo mimo překážku, pokud nelze zabránit kolizi pouhým zásahem do brzd. Asistence řízení je vždy zapnuta a nelze ji deaktivovat.

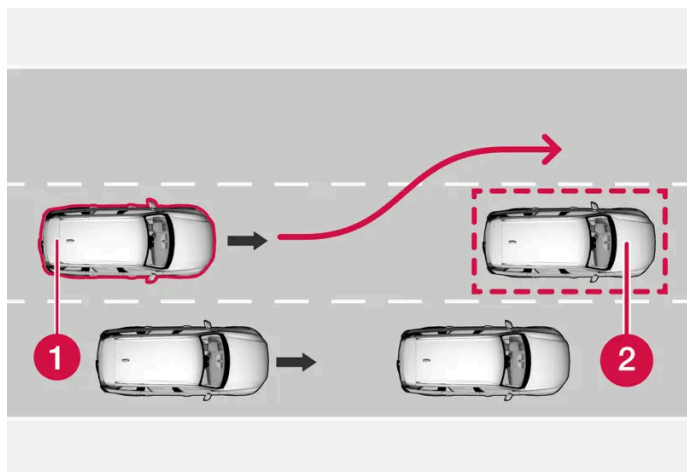

**1** Vaše vozidlo řídí pryč

**2** Pomalé/stojící vozidlo.

Tato funkce zasáhne zvýšením intenzity řízení řidičem. K tomu dojde až poté, kdy řidič zahájí úhybný manévr, a pouze v případě, že řidič neřídí dostatečně intenzivně, aby nedošlo ke kolizi.

Souběžně se zvýšením intenzity zásahu do řízení se k posílení zásahu řízení použije brzdová soustava. Tato funkce rovněž pomáhá vyrovnat vozidlo poté, co projede kolem překážky.

Funkce může detekovat:

- Vozidla
- Cyklisté
- Chodci
- Větší zvířata

## 10.7.7. Asistence při riziku kolize s křížujícími vozidly

Asistence při riziku kolize<sup>[1]</sup> může pomoci řidiči, když zatáčí a kříží na křižovatce dráhu jiného vozidla v protisměru.

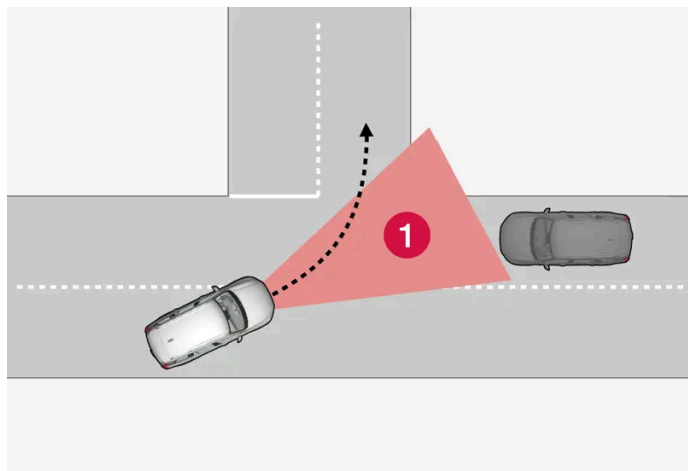

**1** Sektor, ve kterém tato funkce dokáže detekovat křížující vozidla.

Aby funkce dokázala detekovat vozidlo, se kterým může hrozit kolize, musí toto vozidlo nejdříve vjet do sektoru, ve kterém funkce dokáže situaci analyzovat.

Dále:

- vaše vozidlo musí jet rychlostí minimálně 4 km/h (3 mph).
- vaše vozidlo musí zatáčet vlevo (na trzích s pravostranným provozem) nebo vpravo (na trzích s levostranným provozem).
- vozidlo v protisměru musí svítit.

Tato funkce může mít problémy pomoci řidiči, například, pokud:

- je vozovka kluzká a zasahuje systém stability<sup>[2]</sup>.
- je vozidlo z protisměru detekováno příliš pozdě.
- je vozidlo v protisměru něčím zakryto.
- vozidlo z protisměru má vypnuté světlomety.
- vozidlo v protisměru jede nepředvídatelným způsobem, například, pokud náhle přejede v pozdní fázi do jiného jízdního pruhu.

### **Varování**

Varování a asistence řízení při hrozící kolizi s vozidlem z protisměru přicházejí vždy se značným zpožděním.

### **Poznámka**

Tato funkce využívá kamerové a radarové jednotky vozidla, které mají jistá omezení.

<sup>[1]</sup> Collision Avoidance

## 10.7.8. Asistence při riziku kolize s účastníky silničního provozu v protisměru

Asistence při riziku kolize<sup>[1]</sup> může pomoci řidiči řídit vozidlo, aby nedošlo ke kolizi s vozidly v protisměru. Tato funkce může rovněž snížit rychlost vozidla, čímž sníží sílu nárazu v případě, že do jízdního pruhu, kde vozidlo jede, vjede jiný účastník silničního provozu.

### Vjetí jiného vozidla do vašeho jízdního pruhu

Pokud vozidlo z protisměru vjede do vašeho jízdního pruhu a kolize je nevyhnutelná, tato funkce může snížit rychlost vozidla tak, aby náraz nebyl tak silný.

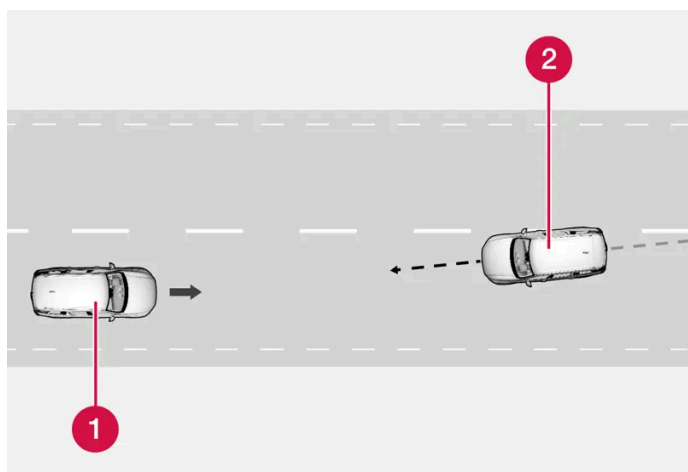

- 1 Vaše vozidlo
- 2 Okolojedoucí vozidla

Aby tato funkce fungovala, musí být splněny následující podmínky:

- vaše vozidlo musí jet rychlostí alespoň 4 km/h (3 mph)
- úsek vozovky musí být rovný
- v jízdním pruhu, ve kterém jedete, musí být zřetelné dopravní značení
- vaše vozidlo se musí nacházet přímo ve svém jízdním pruhu
- vozidlo z protisměru musí být mezi značením jízdního pruhu vašeho vozidla
- vozidlo v protisměru musí svítit
- tato funkce zvládne pouze kolize "přední části k přední části"
- tato funkce dokáže detekovat pouze vozidla se čtyřmi koly.

### Při vjíždění do protisměru

Tato funkce může pomoci unavenému řidiči, který si nevšimne, že vozidlo vjíždí do pruhu v protisměru.

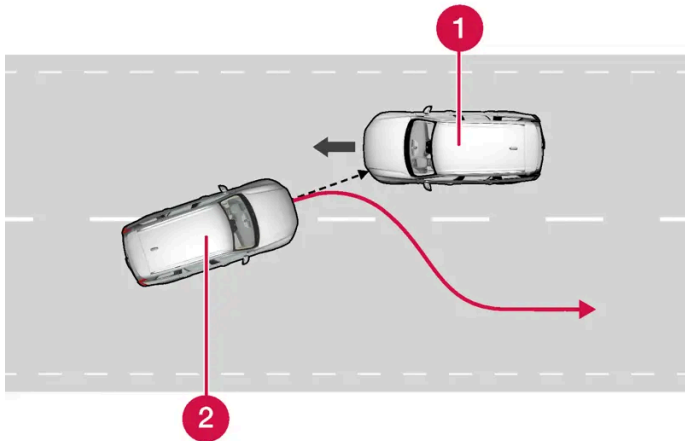

Tato funkce může pomoci navést vozidlo zpět do původního jízdního pruhu.

- 1 Okolující vozidla
- 2 Vaše vozidlo

Tato funkce je aktivní v intervalu rychlostí 60-140 km/h (37-87 mph) na silnicích s jasně viditelným bočním značením jízdních pruhů.

Pokud vozidlo vyjíždí z jízdního pruhu, když se současně přibližuje jiné vozidlo, tato funkce pomůže řidiči řídit vozidlo zpět do jízdního pruhu.

Tato funkce však **nezasahuje** do řízení, pokud se aktivují směrová světla. Pokud funkce zjistí, že řidič vozidlo aktivně řídí, funkce bude aktivována se zpožděním.

Když funkce zasahuje, na displeji řidiče se zobrazí symbol a zpráva a rovněž je slyšet zvukový signál.

#### **Varování**

Varování a asistence řízení při hrozící kolizi s vozidlem z protisměru přicházejí vždy se značným zpožděním.

#### **Poznámka**

Tato funkce využívá kamerové a radarové jednotky vozidla, které mají jistá omezení.

[1] Collision Avoidance

## 10.7.9. Systém zabránění kolizi pomáhá zabránit kolizi s vozidlem, které je v mrtvém úhlu řidiče \*

Systém zabránění kolizi<sup>[1]</sup> může pomoci řidiči, který si nevšimne, že jeho vozidlo vyjíždí z jízdního pruhu, když se k němu současně přibližuje jiné vozidlo, a to za ním nebo z mrtvého úhlu.

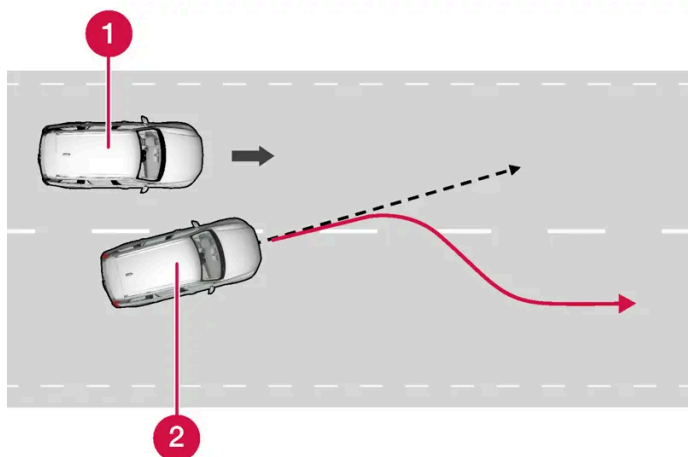

Tato funkce může pomoci řídit vozidlo zpět do původního jízdního pruhu.

- 1 Jiné vozidlo v mrtvém úhlu
- 2 Vaše vozidlo

Tato funkce může řidiči dokonce pomoci, pokud řidič záměrně přejíždí z jízdních pruhů, použije směrová světla, ale nevšimne si, že se blíží jiné vozidlo.

Tato funkce je aktivní v intervalu rychlostí 60-140 km/h (37-87 mph) na silnicích s jasně viditelným bočním značením jízdních pruhů.

Světla ve zpětných zrcátkách blikají současně s reakcí řízení. Může se ozvat rovněž zvukový signál.

Když funkce zasahuje, na displeji řidiče se objeví zpráva.

#### **Varování**

Varování a asistence řízení při hrozící kolizi přicházejí vždy se značným zpožděním.

#### **Poznámka**

Tato funkce využívá kamerové a radarové jednotky vozidla, které mají jistá omezení.

\* Volitelná výbava/příslušenství.

<sup>[1]</sup> Collision Avoidance

## 10.7.10. Asistence při riziku vyjetí

Asistence řízení při riziku kolize<sup>[1]</sup> může pomoci řidiči snížit riziko, že vozidlo náhodou vyjede z vozovky - tato dílčí funkce aktivně řídí vozidlo zpět na cestu.

Obsah této příručky představuje stav uživatelské příručky v době tisku a v budoucích případech nemusí být zcela platný. Další informace naleznete na první straně, kde je uvedena kompletní poznámka o vyloučení odpovědnosti.



U této funkce může zásah probíhat ve dvou úrovních:

- Pouze asistence řízení
- Asistence řízení s aktivací brzd

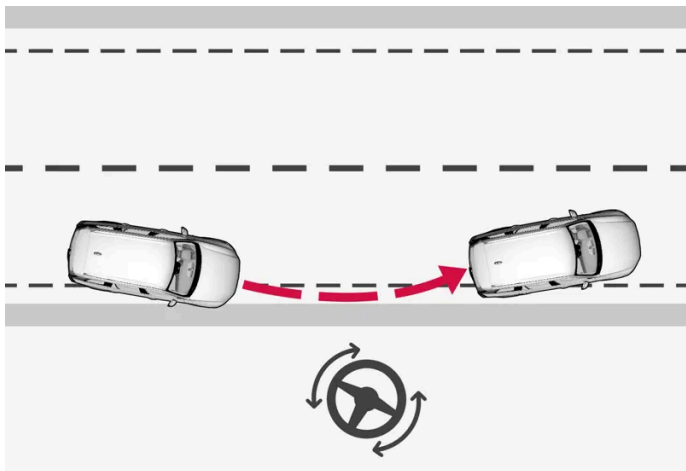

Zásah s asistentem řízení

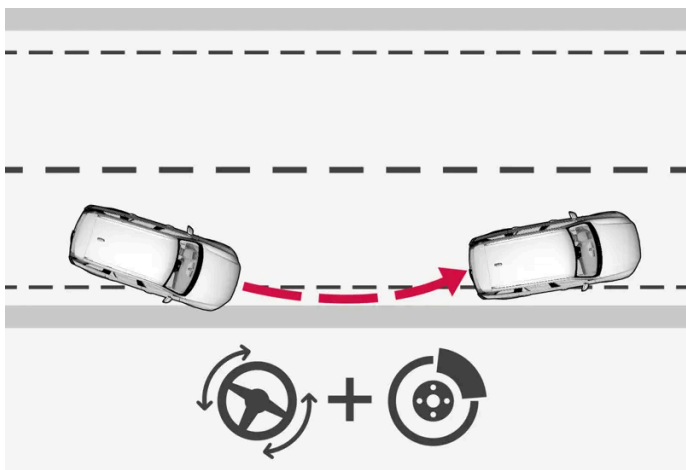

Zásah s asistentem řízení a aktivací brzd

Aktivace brzd pomáhá v situacích, kdy samotná asistence řízení nestačí. Brzdná síla se adaptuje automaticky v závislosti na okolnostech sjetí v daný okamžik.

Tato funkce je aktivní v intervalu rychlostí 65-140 km/h (40-87 mph) na silnicích s jasně viditelným značením jízdních pruhů/čarami.

Kamerová jednotka ve vozidle detekuje kraje a barevné boční značení jízdního pruhu. Pokud by vozidlo mělo opustit krajnici vozidlo, systém vozidlo může řídit zpět na vozovku a pokud zásah do řízení nestačí k tomu, aby vozidlu zabránil k opuštění vozovky, aktivují se rovněž brzdy.

Funkce však nezasahuje asistentem řízení ani aktivací brzd, pokud jsou aktivována směrová světla. Pokud funkce zjistí, že řidič vozidlo aktivně řídí, funkce bude aktivována se zpožděním.

Když funkce zasahuje, na displeji řidiče se objeví zpráva.

### **Varování**

Varování a asistence řízení při hrozící kolizi s vozidlem z protisměru přicházejí vždy se značným zpožděním.

### **Poznámka**

Tato funkce využívá kamerové a radarové jednotky vozidla, které mají jistá omezení.

<sup>[1]</sup> Collision Avoidance

## 10.8. Driver Alert Control

### 10.8.1. Driver Alert

Funkce Driver Alert může pomoci upoutat pozornost řidiče, když při řízení začne ztrácet koncentraci, např. začíná být rozptýlený nebo začne usínat.

Cílem funkce je detekovat pomalu klesající koncentraci řidiče. Tato funkce je primárně určena pro hlavní silnice. Funkce není určena pro městský provoz.

Tato funkce se aktivuje, když rychlost stoupne nad 65 km/h (40 mph), a zůstává aktivní, dokud je rychlost větší než 60 km/h (37 mph).

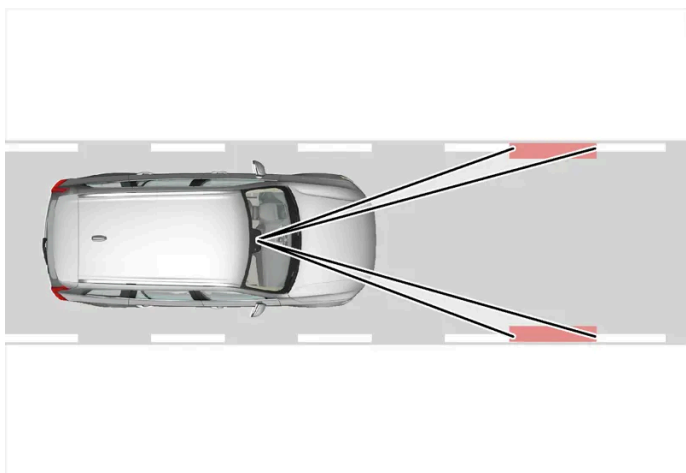

Systém Driver Alert zjišťuje polohu vozidla v jízdním pruhu.

Kamera detekuje boční značení na vozovce a porovnává úsek na vozovce s pohyby volantu.

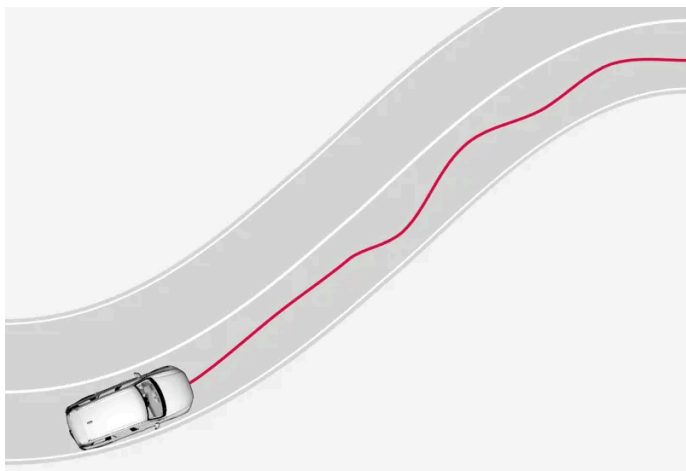

Vozidlo jede v jízdním pruhu chaoticky.



Pokud se chování během jízdy stává zřetelně nekonzistentním, řidiče upozorní na displeji řidiče tento symbol a současně se ozve zvukový signál a zobrazí se textová zpráva **Čas na přestávku Driver Alert**.

Varování je po chvíli opakováno, jestliže se chování během jízdy nezlepší.

 **Varování**

Funkce Driver Alert by se neměla používat k prodloužení doby jízdy. Místo toho by si měl řidič naplánovat pravidelné přestávky a měl by si pořádně odpočnout.

 **Varování**

Alarm ze systému Driver Alert musí být brán velmi vážně, neboť ospalý řidič/ospalá řidička si obvykle není vědom/vědoma svého stavu.

Pokud se rozezní alarm nebo se cítíte unaveni:

- Co nejdříve zastavte bezpečně vozidlo a odpočiňte si.

Studie ukázaly, že když řidič řídí unavený, nebezpečí je stejné, jako kdyby řídil pod vlivem alkoholu nebo jiných stimulantů.

 **Varování**

- Funkce představuje doplněk podpory řidiče, který má usnadnit jízdu a zvýšit bezpečnost během jízdy - tato funkce nedokáže reagovat ve všech dopravních podmínkách, při jakémkoliv počasí a u jakéhokoliv stavu vozovky.
- Řidiči doporučujeme přečíst všechny kapitoly v Uživatelské příručce, které souvisejí s touto funkcí, a seznámit se se všemi okolnostmi např. s omezeními funkce a s tím, co by měl řidič vědět před tím, než začne systém používat.
- Funkce podpory řidiče nenahrazují ostražitost a úsudek řidiče. Za bezpečnou jízdu vozidla odpovídající rychlostí s vhodnou vzdáleností k ostatním vozidlům a v souladu s platnými dopravními předpisy a pravidly nese odpovědnost vždy řidič.

---

## 10.8.2. Omezení funkce Driver Alert

Funkce Driver Alert může mít v jistých situacích omezení.

V některých případech může systém vydat varování, ačkoli schopnost řízení není omezena, například:

- ve velmi silném bočním větru
- na vozovce s vyjetými koleje.

### Varování

V některých případech se chování řidiče nezmění, i když je unavený - například, když používá funkci Pilot Assist\*. V tomto případě systém Driver Alert nevydává varování.

### Poznámka

Tato funkce využívá kamerové a radarové jednotky vozidla, které mají jistá omezení.

\* Volitelná výbava/příslušenství.

---

## 10.9. Asistent jízdních pruhů

### 10.9.1. Asistent jízdy v jízdním pruhu

Systém Lane Keeping Aid (LKA<sup>[1]</sup>) pomáhá řidiči snížit nebezpečí, že se vozidlo na hlavních cestách a dálnicích náhodně dostane mimo jízdní pruh.

Systém Lane Keeping Aid zajede s vozidlem zpět do jízdního pruhu a/nebo řidiče upozorní zvukový signál nebo vibrace volantu.

Funkce Lane Keeping Aid je aktivní v intervalu rychlostí 65–200 km/h (40–125 mph) na silnicích s jasně viditelnými bočními čárami.

Na úzkých cestách se může stát, že tato funkce nebude k dispozici. V tomto případě systém přejde do pohotovostního režimu. Tato funkce je opět k dispozici, jakmile je cesta dostatečně široká.

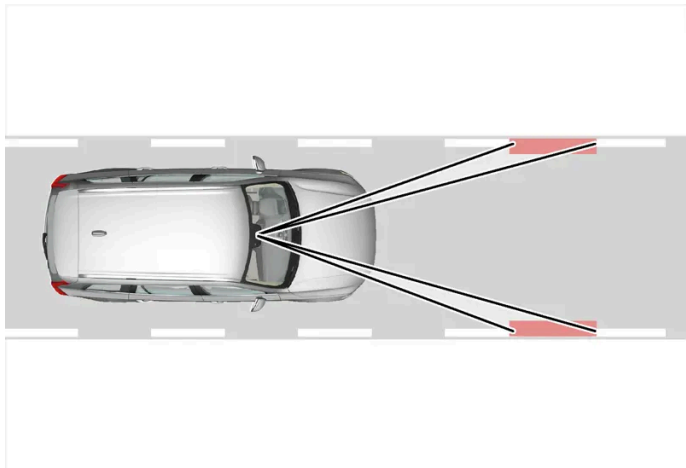

Kamera detekuje boční čáry silnice/jízdního pruhu.

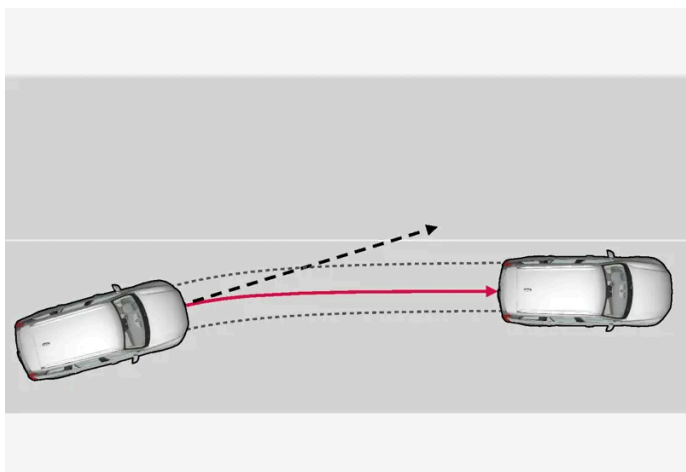

Asistent jízdních pruhů řídí vozidlo zpět do jízdního pruhu.

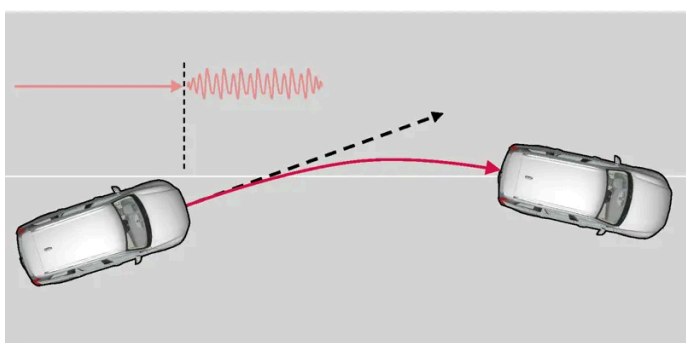

Asistent jízdních pruhů s vibracemi ve volantu.

Asistent jízdy v jízdním pruhu funguje následovně:

- Jakmile se vozidlo přiblíží čáře jízdního pruhu, funkce aktivně řídí vozidlo zpět do jízdního pruhu působením mírné síly na řízení ve volantu.
- Pokud má vozidlo přejet přes jízdní pruh, řidiče upozorní vibrace ve volantu.

Obsah této příručky představuje stav uživatelské příručky v době tisku a v budoucích případech nemusí být zcela platný. Další informace naleznete na první straně, kde je uvedena kompletní poznámka o vyloučení odpovědnosti.

### Poznámka

Pokud je zapnuté směrové světlo/blikač, asistent jízdních pruhů nedělá korekce řízení a nevydává výstrahu.

### Varování

- Funkce představuje doplněk podpory řidiče, který má usnadnit jízdu a zvýšit bezpečnost během jízdy - tato funkce nedokáže reagovat ve všech dopravních podmínkách, při jakémkoliv počasí a u jakéhokoliv stavu vozovky.
- Řidiči doporučujeme přečíst všechny kapitoly v Uživatelské příručce, které souvisejí s touto funkcí, a seznámit se se všemi okolnostmi např. s omezeními funkce a s tím, co by měl řidič vědět před tím, než začne systém používat.
- Funkce podpory řidiče nenahrazují ostražitost a úsudek řidiče. Za bezpečnou jízdu vozidla odpovídající rychlostí s vhodnou vzdáleností k ostatním vozidlům a v souladu s platnými dopravními předpisy a pravidly nese odpovědnost vždy řidič.

## Asistent jízdních pruhů nezasáhne

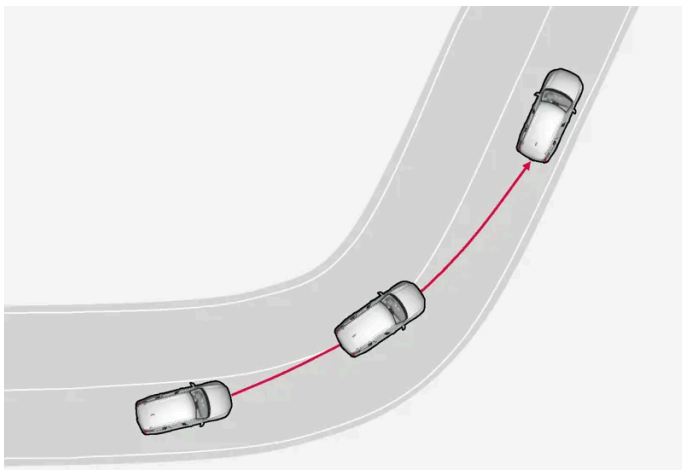

V prudkých vnitřních zatáčkách asistent jízdních pruhů nereaguje.

V některých případech asistent jízdních pruhů umožní přejet boční čáry bez zásahu do řízení a bez varování - např. při použití směrových světel nebo při povolení zkráceného průjezdu zatáčkami.

## Ruce na volantu

Aby asistence řízení s asistentem jízdy v jízdním pruhu fungovala, řidič musí mít ruce na volantu, což systém průběžně sleduje.

Pokud řidič ruce na volantu nemá, ozve se výstražný signál a zpráva pobídne řidiče, aby vozidlo aktivně řídil:

- **Zasáhněte do řízení Lane Keeping Aid**

Pokud řidič nesplní požadavek a nezačne řídit, výstražný zvuk se ozývá po celou dobu, než řidič vozidlo začne znovu řídit.

<sup>[1]</sup> Lane Keeping Aid

---

## 10.9.2. Aktivace a deaktivace asistenta jízdních pruhů

Funkce asistenta jízdy v jízdním pruhu (LKA<sup>[1]</sup>) se aktivuje automaticky při každém jízdním cyklu – řidič může tuto funkci deaktivovat. U nepřerušovaných čar bude však zásah do řízení vždy aktivní.

Aktivujte a deaktivujte funkci v nastaveních.

- 1 Na středovém displeji stiskněte .
- 2 Klepněte na **Jízda** a požadovaná funkce se aktivuje.

<sup>[1]</sup> Lane Keeping Aid

---

## 10.9.3. Rozdíl mezi systémem Pilot Assist\* a asistentem jízdního pruhu

Pilot Assist je komfortní funkce, která vám pomáhá jet s vozidlem v jízdním pruhu a udržovat bezpečnou vzdálenost k vozidlům před vámi. Asistent jízdního pruhu<sup>[1]</sup> je funkce, která analogicky může pomoci v jistých situacích snížit riziko, že vaše vozidlo neúmyslně opustí svůj jízdní pruh.

### Pilot Assist



Pilot Assist může pomoci řídit vozidlo mezi bočním značením jízdního pruhu a současně udržuje nastavenou rychlost a časový interval od vozidla před vámi. Tato funkce může pomoci udržet výhodnou pozici v jízdním pruhu pomocí čar označujících jízdní pruh.

#### Co dělá Pilot Assist?

- Může pomoci udržet vozidlo v jízdním pruhu tím, že v některých případech zasáhne do řízení.
- Může pomoci udržovat zvolenou rychlost nebo vzdálenost od vozidla před vámi prostřednictvím zrychlování a brzdění.

#### Jak poznám, že je Pilot Assist funkční?

Symbody na displeji řidiče ve vozidle označují, kdy je Pilot Assist v provozu.

	Funkce Adaptive Cruise Control je aktivní. Funkce Pilot Assist je zvolena, ale není k dispozici. Kritéria vyžadovaná funkcí nejsou splněna.
	Funkce Pilot Assist je aktivní.

## Asistent jízdy v jízdním pruhu

Asistent jízdního pruhu může poskytnout asistenci při řízení a/nebo varuje řidiče, když se vozidlo chystá neúmyslně opustit svůj jízdní pruh. Tato funkce je aktivní při rychlostech od 65 do 180 km/h (40–112 mph) na vozovkách s jasně viditelným bočním značením.

### Jak funguje asistent jízdního pruhu?

- Asistent jízdního pruhu může pomoci řidiči při řízení, směřuje vozidlo zpět do jízdního pruhu a/nebo upozorní vibracemi ve volantu.

### Jak poznám, že je asistent jízdního pruhu funkční?

Symbody na displeji řidiče ve vozidle ukazují stav funkce.



LKA je k dispozici, ale nelze přechít pravý ani levý pruh nebo nejsou splněny podmínky pro LKA.



LKA je k dispozici a lze číst pravý i levý pruh.



Lze číst pouze levý pruh.



Lze číst pouze pravý pruh.



LKA zajišťuje asistenci řízení, směřuje vozidlo zpět do jízdního pruhu a/nebo upozorní vibracemi ve volantu.



LKA zajišťuje asistenci řízení, směřuje vozidlo zpět do jízdního pruhu a/nebo upozorní vibracemi ve volantu.



LKA je vypnutý.



LKA není k dispozici, protože byl zjištěn problém.

### Varování

Odpovědnost za bezpečnou jízdu s vozidlem nese vždy řidič. Před použitím této funkce doporučujeme řidiči přečíst si všechny kapitoly k této funkci v uživatelské příručce.



### **Varování**





- Funkce představuje doplněk podpory řidiče, který má usnadnit jízdu a zvýšit bezpečnost během jízdy - tato funkce nedokáže reagovat ve všech dopravních podmínkách, při jakémkoliv počasí a u jakéhokoliv stavu vozovky.
- Řidiči doporučujeme přečíst všechny kapitoly v Uživatelské příručce, které souvisejí s touto funkcí, a seznámit se se všemi okolnostmi např. s omezeními funkce a s tím, co by měl řidič vědět před tím, než začne systém používat.
- Funkce podpory řidiče nenahrazují ostražitost a úsudek řidiče. Za bezpečnou jízdu vozidla odpovídající rychlostí s vhodnou vzdáleností k ostatním vozidlům a v souladu s platnými dopravními předpisy a pravidly nese odpovědnost vždy řidič.

\* Volitelná výbava/příslušenství.

<sup>[1]</sup> Lane Keeping Aid(LKA)

## 10.9.4. Symboly a zprávy funkce Lane Assist

Na displeji řidiče lze zobrazit celou řadu symbolů a zpráv týkajících se systému (LKA <sup>[1]</sup>). Pár příkladů.

Symbol	Zpráva	Popis
	Systém podpory řidiče Omezená funkčnost Nutný servis	Systém nefunguje, jak by měl. Měl by být kontaktován servis <sup>[2]</sup> .
	Zablokovaný snímač čelního skla Viz Uživatelskou příručku	Schopnost kamery sledovat cestu před vozidlem je omezena.
 	Zasáhnete do řízení Lane Keeping Aid	Asistence řízení s funkcí nefunguje, pokud řidič nemá ruce na volantu. Postupujte podle pokynů a řiďte vozidlo.
	Systém udržení vozidla v jízdním pruhu není k dispozici	Asistence řízení není v současné době k dispozici. Pokud ikona po několika jízdních cyklech nezmizí, obraťte se na servis.

Textová zpráva může být vymazána krátkým stisknutím tlačítka  uprostřed na klávesnici na volantu vpravo.

Pokud se objeví zpráva, kontaktujte servis - doporučujeme autorizovaný servis Volvo.

<sup>[1]</sup> Lane Keeping Aid

<sup>[2]</sup> Doporučujeme autorizovaný servis Volvo.

## 10.9.5. Režim zobrazení pro asistenta jízdních pruhů

Asistent jízdních pruhů (LKA<sup>[1]</sup>) je vizualizován podle situace symboly na displeji řidiče.



Dále uvádíme několik příkladů kontrolky a situací, kdy se zobrazují:

#### K dispozici



K dispozici – jedna z postranních čar symbolu je bílá.

Asistent jízdy v jízdní pruhu čte jednu z postranních čar jízdního pruhu.

#### Není k dispozici



Není k dispozici - čáry jízdního pruhu na symbolu nesvítlí.

Asistent jízdních pruhů nedokáže detekovat jízdní pruhy, pokud je rychlost příliš nízká nebo cesta příliš úzká.

#### Indikace asistence při řízení/varování



Asistence při řízení/varování - čáry jízdního pruhu v symbolu jsou barevné.

Asistent jízdních pruhů indikuje, že systém vydává varování a/nebo se pokouší zajet s vozidlem zpět do jízdního pruhu.

<sup>[1]</sup> Lane Keeping Aid

---

## 10.9.6. Omezení funkce udržování v jízdním pruhu

V některých situacích může mít asistent jízdních pruhů (LKA<sup>[1]</sup>) problém pomáhat řidiči správně. V tomto případě doporučujeme funkci vypnout.

Příklady těchto situací:

- práce na cestách
- silnice v zimě
- cesta s nekvalitním povrchem
- velmi "sportovní" styl jízdy
- špatné počasí s omezenou viditelností
- cesty s nezřetelným nebo chybějícím bočním značením
- ostré hrany nebo čáry jiné než boční značení jízdních pruhů
- když posilovač řízení u odporu volantu závislého na rychlosti funguje s omezeným výkonem - např. když probíhá chlazení kvůli přehřátí.

Tato funkce nedokáže detekovat svodidla, koleje a podobné překážky po stranách vozovky.

 **Poznámka**

Tato funkce využívá kamerové a radarové jednotky vozidla, které mají jistá omezení.

<sup>[1]</sup> Lane Keeping Aid

---

## 10.10. Elektronické řízení stability

### 10.10.1. Elektronické řízení stability

Elektronické řízení stability (ESC<sup>[1]</sup>) pomáhá řidiči zlepšit trakci a eliminovat prokluzování.



Na displeji řidiče se tento symbol zobrazí, pokud je zapojen systém.

Brzdění ze systému můžete slyšet jako pulzující zvuk. Vozidlo může zrychlovat pomaleji, než očekáváte po sešlápnutí plynového pedálu.

Systém zahrnuje následující dílčí funkce:

- Funkce stability<sup>[2]</sup>
- Systém řízení prokluzu a trakce
- Řízení vlečného momentu motoru
- Asistent stability přívěsu

### **Varování**

- Funkce představuje doplněk podpory řidiče, který má usnadnit jízdu a zvýšit bezpečnost během jízdy - tato funkce nedokáže reagovat ve všech dopravních podmínkách, při jakémkoliv počasí a u jakéhokoliv stavu vozovky.
- Řidiči doporučujeme přečíst všechny kapitoly v Uživatelské příručce, které souvisejí s touto funkcí, a seznámit se se všemi okolnostmi např. s omezeními funkce a s tím, co by měl řidič vědět před tím, než začne systém používat.
- Funkce podpory řidiče nenahrazují ostražitost a úsudek řidiče. Za bezpečnou jízdu vozidla odpovídající rychlostí s vhodnou vzdáleností k ostatním vozidlům a v souladu s platnými dopravními předpisy a pravidly nese odpovědnost vždy řidič.

## Funkce stability<sup>[2]</sup>

Funkce stabilizuje vozidlo tak, že individuálně kontroluje hnací a brzdou sílu působící na jednotlivá kola.

## Systém řízení prokluzu a trakce

Systém řízení prokluzu je aktivní u všech rychlostí, přičemž brání prokluzování kol na povrchu vozovky při zrychlování.

Systém řízení trakce je aktivní při nízkých rychlostech, kdy může přibrzdit prokluzující kolo a zvýšit tak trakci na kole na opačné straně.

## Řízení vlečného momentu motoru

Řízení vlečného momentu motoru (EDC<sup>[3]</sup>) může zabránit nežádoucímu zablokování kol, např. při brzdění motorem na kluzkém povrchu vozovky. Nežádoucí zablokování kol během jízdy by, mimo jiné, mohlo snížit schopnost řidiče řídit vozidlo.

## Asistent stability přívěsu\*<sup>[4]</sup>

Funkce asistenta stability přívěsu (TSA<sup>[5]</sup>) má za úkol stabilizovat vozidlo s připojeným přívěsem, pokud se začne vlnit.

<sup>[1]</sup> Electronic Stability Control

<sup>[2]</sup> Známa také jako "aktivní regulace vybočení".

<sup>[3]</sup> Engine Drag Control

\* Volitelná výbava/příslušenství.



<sup>[4]</sup> Systém stability přívěsu je součástí montážního celku originální tažné tyče Volvo.

<sup>[5]</sup> Trailer Stability Assist

---

## 10.10.2. Symboly a zprávy pro elektronický systém řízení stability

Na displeji řidiče lze zobrazit celou řadu symbolů a zpráv týkajících se elektronického řízení stability (ESC<sup>[1]</sup>). Pár příkladů.

Symbol	Zpráva	Popis
	Svítilící kontrolka po dobu cca. 2 sekund	Kontrola systému při startování motoru.
	Blikající kontrolka	Aktivuje se systém.
	ESC Nutný servis	Systém je vypnutý. Zastavte vozidlo na bezpečném místě. Vypnutím a opětovným spuštěním motoru zkontrolujte, zda byla chyba dočasná nebo zda přetrvává. Pokud problém přetrvává, kontaktujte servis - doporučujeme autorizovaný servis Volvo. S vozidlem lze jet, ale ESC nefunguje.

Textová zpráva může být vymazána krátkým stisknutím tlačítka  uprostřed na klávesnici na volantu vpravo.

Pokud se objeví zpráva, kontaktujte servis - doporučujeme autorizovaný servis Volvo.

<sup>[1]</sup> Electronic Stability Control

## 10.11. Informace o dopravních značkách

### 10.11.1. Informace o dopravních značkách \*

Funkce Informace o dopravních značkách může pomoci řidiči sledovat značky související s maximální povolenou rychlostí a některé zákazové značky <sup>[1]</sup>.

Tato funkce je dostupná pouze na některých trzích.

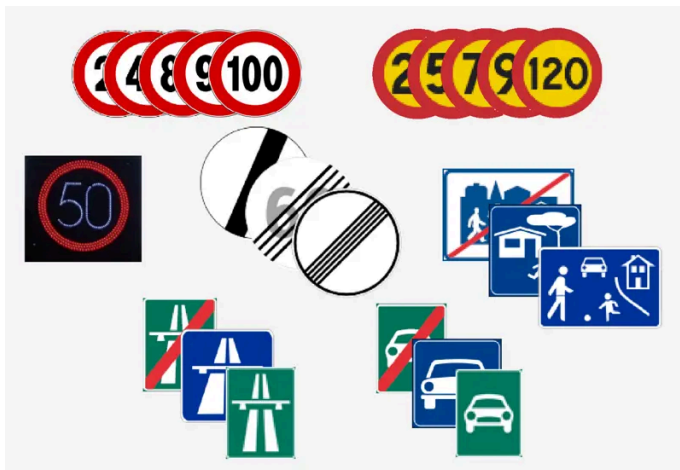

Příklady čitelných značek <sup>[2]</sup>.

Funkce RSI může informovat, například, o aktuální rychlosti, o začátku a konci dálnice nebo silnice, o zákazu předjíždění nebo o jednosměrných cestách.

Pokud vozidlo projede kolem značky maximální rychlosti, zobrazí se to na displeji řidiče a na head-up displeji \*.

Při změně maximální rychlosti je k dispozici možnost zvukové výstrahy. Funkce se aktivuje na středovém displeji. <sup>[3]</sup>

- 1 Stiskněte tlačítko 
- 2 Zvolte **Systémy podpory řidiče>Bezpečnostní asistence**
- 3 Aktivace systému **Zvuk u nové maximální rychlosti**

Informace o dopravních značkách zahrnují rovněž dílčí funkce, které mohou řidiče upozornit v případě překročení maximální rychlosti nebo v případě rychlostních kamer.

#### **Poznámka**

Na některých trzích je funkce Informace dopravních značkách k dispozici pouze v kombinaci s mapovými údaji.

#### **Varování**

- Funkce představuje doplněk podpory řidiče, který má usnadnit jízdu a zvýšit bezpečnost během jízdy - tato funkce nedokáže reagovat ve všech dopravních podmínkách, při jakémkoliv počasí a u jakéhokoliv stavu vozovky.
- Řidiči doporučujeme přečíst všechny kapitoly v Uživatelské příručce, které souvisejí s touto funkcí, a seznámit se se všemi okolnostmi např. s omezeními funkce a s tím, co by měl řidič vědět před tím, než začne systém používat.
- Funkce podpory řidiče nenahrazují ostražitost a úsudek řidiče. Za bezpečnou jízdu vozidla odpovídající rychlostí s vhodnou vzdáleností k ostatním vozidlům a v souladu s platnými dopravními předpisy a pravidly nese odpovědnost vždy řidič.

\* Volitelná výbava/příslušenství.

<sup>[1]</sup> Aby informace o dopravních značkách fungovaly, je zapotřebí připojení k internetu.

<sup>[2]</sup> Silniční značky závisejí na trhu - vyobrazení v těchto pokynech jsou pouze ilustrativní.

<sup>[3]</sup> Tato funkce je k dispozici pouze u vozidel s funkcí Intelligent Speed Assist (ISA).

## 10.11.2. Omezení systému informací dopravních značek\*

Funkce Informace o dopravních značkách může mít v jistých situacích omezení.

Tato funkce je dostupná pouze na některých trzích.

Příklady situací, kdy může dojít k omezení funkčnosti systému:

- Nejasné značky
- Značky umístěné v zatáčkách
- Otočené nebo poškozené značky
- Značky umístěné vysoko nad cestou

Obsah této příručky představuje stav uživatelské příručky v době tisku a v budoucích případech nemusí být zcela platný. Další informace naleznete na první straně, kde je uvedena kompletní poznámka o vyloučení odpovědnosti.

- Zcela/částečně zakryté nebo nevhodně umístěné značky
- značky zcela nebo částečně zakryté mrazem, sněhem nebo nečistotami
- Digitální mapy cest jsou zastaralé, nepřesné nebo neobsahují informace o rychlosti<sup>[1]</sup>
- Není připojení k internetu.
- souhlas pro Google Maps<sup>[2]</sup>.

 **Poznámka**

Na některých trzích je funkce Informace dopravních značkách k dispozici pouze v kombinaci s mapovými údaji.

 **Poznámka**

Tato funkce využívá kamerové a radarové jednotky vozidla, které mají jistá omezení.

\* Volitelná výbava/příslušenství.

<sup>[1]</sup> Mapová data s informacemi o rychlosti neexistují pro všechny oblasti.

<sup>[2]</sup> Viz Maps Privacy center, kde najdete bližší informace.

## 10.11.3. Varování k maximální rychlosti a varování o rychlostních kamerách ze systému informací o dopravních značkách \*

Informace o dopravních značkách zahrnují rovněž dílčí funkce, které mohou řidiče upozornit v případě překročení rychlostního limitu nebo v případě rychlostních kamer<sup>[1]</sup>.

Tato funkce je dostupná pouze na některých trzích.

### Varování ohledně maximální rychlosti



Při překročení rychlosti na displeji řidiče bliká symbol upozorňující řidiče na překročení maximální rychlosti. Kromě vizuální výstrahy se po spuštění vizuální výstrahy ozve i zvukové varování. Toto varování může být také nahrazeno adaptivní reakcí pedálu.

### Varování k rychlostní kameře



Vozidla vybavená informacemi o dopravních značkách a mapovými podklady<sup>[1]</sup> mohou na displeji řidiče uvádět informace o blížících se rychlostních kamerách za předpokladu, že navigační mapa pro aktuální oblast obsahuje informace o rychlostních kamerách.

\* Volitelná výbava/příslušenství.

<sup>[1]</sup> Informace o rychlostních kamerách na mapě navigace nejsou na některých trzích resp. v některých oblastech k dispozici.

## 10.11.4. Režim zobrazení u informací o dopravních značkách \*

Funkce Informace o dopravních značkách ukazuje dopravní značky mnoha způsoby, a to v závislosti na značce a situaci. Následující vyobrazení jsou ilustrativní.

Tato funkce je dostupná pouze na některých trzích.



Příklad<sup>[1]</sup> zaznamenané informace o rychlosti.

Jakmile funkce detekuje dopravní značku s nařízeným limitem rychlosti, na displeji řidiče se zobrazí tato značka jako symbol.

Pokud je vozidlo vybaveno mapovými daty\*, informace související s rychlostí jsou získávány také z mapových dat, což znamená, že se na displeji řidiče mohou zobrazit nebo změnit informace o maximální povolené rychlosti, aniž by vozidlo projelo kolem rychlostní značky.



Kromě symbolu omezení rychlosti se může objevit také doplňující značka, například "zákaz předjíždění".



U příjezdu na cestu se značkou Zákaz vjezdu nebo se zákazem, který potvrzuje značka a mapová data, řidiče informuje blikající symbol na displeji řidiče a zvukové varování.<sup>[2]</sup>

### Maximální rychlost nebo konec dálnice

Jakmile funkce detekuje "nepřímou značku maximální rychlosti", ve které je uveden konec dané maximální rychlosti, například na konci dálnice, na displeji řidiče se objeví symbol s příslušnou dopravní značkou.

Pokud je vozidlo vybaveno mapovými daty\*, normálně se zobrazují značky přímo označující maximální povolenou rychlost - značky nepřímo naznačující maximální povolenou rychlost se zobrazují pouze, pokud mapová data neobsahují informace o maximální povolené rychlosti pro daný silniční úsek.



Příklad nepřímé značky maximální rychlosti:

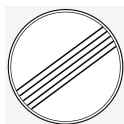

Konec všech omezení.



Konec dálnice.

Symbol na displeji řidiče zhasne krátce poté a znovu se rozsvítí, jakmile projedete kolem další rychlostní značky.

## Změna v maximální rychlosti

Při průjezdu kolem značky která přímo uvádí maximální rychlost a daná rychlost se mění se na displeji řidiče zobrazí symbol příslušné dopravní značky.



Příklad dopravní značky s přímou maximální rychlostí.

Symbol na displeji řidiče zhasne krátce poté a znovu se rozsvítí, jakmile projedete kolem další rychlostní značky.

Pokud je vozidlo vybaveno mapovými daty\*, značky o maximální povolené rychlosti se zobrazují na displeji řidiče, kdy mapová data obsahují informace o maximální povolené rychlosti pro příslušný úsek, a to i v případě, kdy vozidlo neprojelo kolem značky přímo zobrazující rychlost. Pokud mapová data danou informaci neobsahují, značka po chvíli zhasne.

## Dodatečné značky

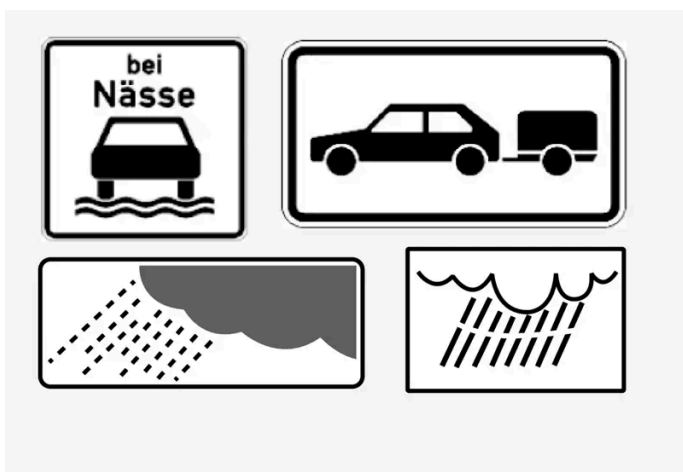

Příklady dodatečných značek.

Někdy pro tutéž cestu platí různá omezení rychlosti - v tomto případě dodatečná značka označuje okolnosti, za kterých příslušné rychlosti platí. Například jistá část komunikace může být obzvláště náchylná na nehody v případě deště a/nebo mlhy.

Dodatečná značka související s deštěm se zobrazí pouze v případě, že se používají stěrače čelního skla.

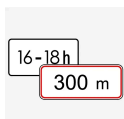

Některé rychlosti platí např. pouze po omezenou vzdálenost nebo v určitou dobu dne. Řidiče na tuto situaci upozorní systém značky s doplňujícími informacemi pod symbolem označujícím rychlost.

## Značka "Škola" a "Pozor děti"



Na displeji řidiče se může zobrazit značka Škola nebo Hrající si děti, pokud jsou tato data k dispozici.

\* Volitelná výbava/příslušenství.

[1] Silniční značky závisejí na trhu - vyobrazení v těchto pokynech jsou pouze ilustrativní.

[2] Platí pro některé trhy.

---

## 10.12. Funkce parkování

---

### 10.12.1. Parkovací asistent

#### 10.12.1.1. Parkovací asistent \*

Funkce parkovací asistence pomáhá řidiči při manévrování v úzkých prostorech. Indikuje vzdálenost k překážce zvukovým signálem a grafikou na středovém displeji.

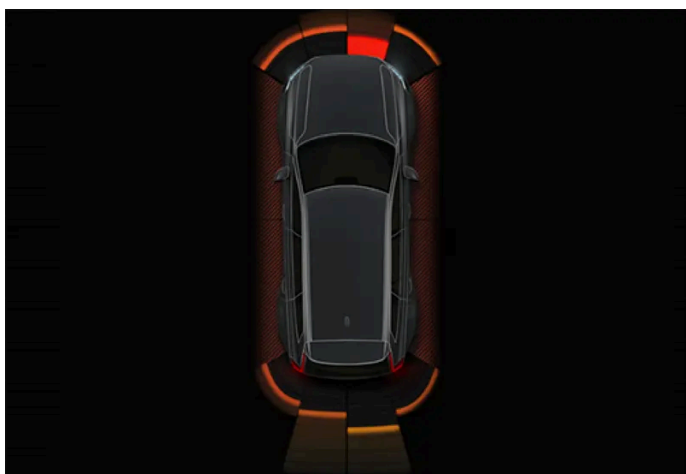

Příklad zobrazení se sektory snímačů a zónami s překážkami.

Středový displej zobrazuje situaci v souvislosti s vozem a detekovanými překážkami.

Zvýrazněný sektor označuje umístění překážky. Čím je symbol vozu blíže zvýrazněnému políčku sektoru vpředu/vzadu, tím je kratší vzdálenost mezi vozem a detekovanou překážkou.

Boční sektory mění barvu se zkracující se vzdáleností mezi vozidlem a předmětem.

Čím je vzdálenost k překážce menší, tím rychleji signál zní. Jiný zvuk audiosystému je automaticky ztišen.



Obsah této příručky představuje stav uživatelské příručky v době tisku a v budoucích případech nemusí být zcela platný. Další informace naleznete na první straně, kde je uvedena kompletní poznámka o vyloučení odpovědnosti.

Zvukový signál upozorňující na překážky vpředu a po stranách je aktivní, když se vozidlo pohybuje, a vypne se, pokud vozidlo stojí déle než cca. 2 sekundy. Zvukový signál pro překážky vzadu zní také, když vozidlo stojí.

Při vzdálenosti do cca. 30 cm (1 stopa) od překážky vzadu nebo před vozidlem je tón konstantní a současně se zaplní pole aktivního snímače k symbolu vozidla.

Při vzdálenosti do cca. 25 cm (0,8 stop) od překážky do stran tón pulzuje intenzivně a políčko aktivního sektoru změní barvu z oranžové na červenou.

Hlasitost parkovacího asistenta lze upravit v nastavení parkovacího asistenta. Nastavení hlasitosti:

- 1 Aktivujte funkci parkovacího asistenta přiblížením se k objektu nebo stisknutím ikony kamery  ve spodní části středového displeje.
- 2 Klepněte na nastavení  v pravém horním rohu zobrazení kamery.<sup>[1]</sup>
- 3 Nastavte hlasitost podle potřeby.

#### Poznámka

S výjimkou sektoru nejbližší symbolu vozidla jsou zvuková varování vydávána pouze v případě objektů, které se nacházejí přímo v dráze vozidla.

#### Varování

- Parkovací snímače doplňují řidiči vnímání okolí vozidla. Jejich schopnost detekovat překážky v určitých úhlech může být během použití ovlivněna momentálními podmínkami.
- Dávejte pozor na osoby a zvířata v blízkosti vozidla.
- Nezapomeňte, že přední část vozidla může při parkování vybočit směrem k vozidlům v protisměru.
- Předměty/překážky na obrazovce se mohou zdát, že jsou k vozidlu dále, než jsou ve skutečnosti.

#### Varování

- Funkce představuje doplněk podpory řidiče, který má usnadnit jízdu a zvýšit bezpečnost během jízdy - tato funkce nedokáže reagovat ve všech dopravních podmínkách, při jakémkoliv počasí a u jakéhokoliv stavu vozovky.
- Řidiči doporučujeme přečíst všechny kapitoly v Uživatelské příručce, které souvisejí s touto funkcí, a seznámit se se všemi okolnostmi např. s omezeními funkce a s tím, co by měl řidič vědět před tím, než začne systém používat.
- Funkce podpory řidiče nenahrazují ostražitost a úsudek řidiče. Za bezpečnou jízdu vozidla odpovídající rychlostí s vhodnou vzdáleností k ostatním vozidlům a v souladu s platnými dopravními předpisy a pravidly nese odpovědnost vždy řidič.

\* Volitelná výbava/příslušenství.

<sup>[1]</sup> Pokud se symbol nastavení nezobrazuje, aktivujte ikony jemným klepnutím na středový displej.

Obsah této příručky představuje stav uživatelské příručky v době tisku a v budoucích případech nemusí být zcela platný. Další informace naleznete na první straně, kde je uvedena kompletní poznámka o vyloučení odpovědnosti.

## 10.12.1.2. Aktivní parkovací asistence vpředu, vzadu a po stranách \*

Aktivní parkovací asistence se chová různě podle toho, na jaké straně se vozidlo přibližuje k překážce.

### Vpředu

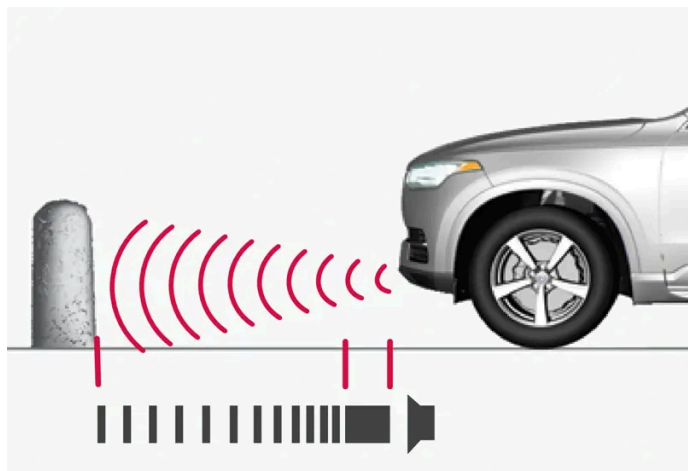

Výstražný signál vydává konstantní zvukový signál při méně než cca. 30 cm (1 stopa) k překážce.

Přední detektory systému parkovací asistence se aktivují automaticky po nastartování vozidla. Jsou aktivní při rychlostech pod 10 km/h (6 mph).

Rozsah měření je cca. 80 cm (2,5 stop) před vozidlem.

#### **Poznámka**

Parkovací asistence se vypne, pokud se aktivuje parkovací brzda nebo pokud se ve voze s automatickou převodovkou zvolí režim P.

#### **Důležité**

Pokud jsou namontována pomocná světla: Nezapomeňte, že nesmí blokovat čidla - pomocná světla mohou být vnímána jako překážka.

## Couvání

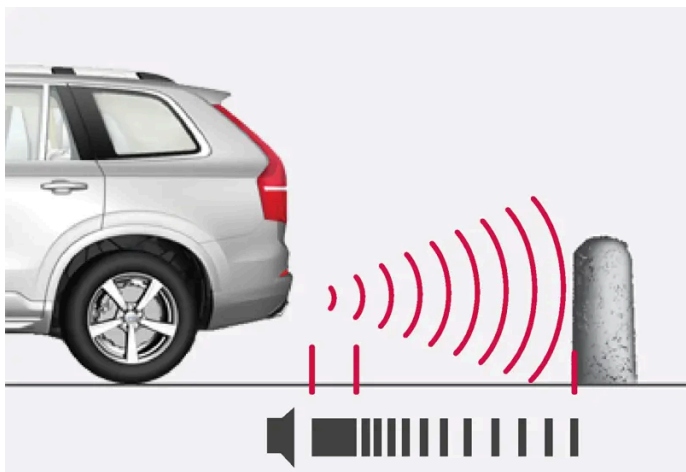

Výstražný signál vydává konstantní tón při méně než cca. 30 cm (1 stopa) k překážce.

Snímače couvání se aktivují, pokud se vozidlo rozjede dozadu bez zařazeného převodového stupně nebo pokud se zařadí zpětný chod.

Rozsah měření je cca. 1,5 m (5 stop) za vozidlem.

Při couvání s přívěsem připojeným k elektrickému systému vozidla se asistence při parkování dozadu automaticky deaktivuje.

### **i** Poznámka

Pokud couváte např. s přívěsem nebo nosičem jízdních kol na tažné tyči a nepoužíváte originální kabeláž pro přívěs Volvo, možná budete muset parkovací asistenci manuálně vypnout, aby senzory na přívěs nebo nosič nereagovaly.

## Po stranách

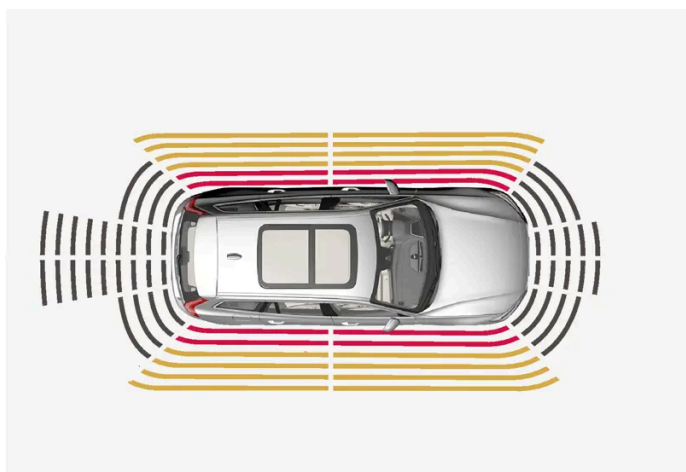

Výstražný signál intenzivně pulzuje při méně než cca. 25 cm (0,8 stopa) k překážce.

Boční snímače parkovací asistence se aktivují automaticky při nastartování motoru. Jsou aktivní při rychlostech pod 10 km/h (6 mph).

Rozsah měření je cca. 25 cm (0,8 stop) po stranách.

Detekční dosah bočních snímačů se však výrazně zvětší, pokud stoupne úhel natočení předních kol a při natočení volantu je detekována překážka, která se nachází do cca. 90 cm (3 stop) napříč za vozidlem nebo před vozidlem.

\* Volitelná výbava/příslušenství.

---

### 10.12.1.3. Aktivace a deaktivace systému parkovací asistence\*

Funkci parkovacího asistenta lze aktivovat/deaktivovat.

Detektory předního a bočního parkovacího asistenta jsou aktivovány automaticky při nastartování motoru. Zadní detektory se aktivují, pokud se vozidlo rozjede dozadu nebo pokud se zařadí zpětný chod.



Tuto funkci aktivujte resp. deaktivujte tímto tlačítkem v zobrazení parkovací kamery.

- Osvětlené tlačítko - funkce je aktivována.
- Zhasnuté tlačítko - funkce je deaktivována.

Ve vozidlech vybavených kamerou aktivní parkovací asistence\* lze ze zobrazení příslušné kamery také aktivovat a deaktivovat aktivní parkovací asistenci.

\* Volitelná výbava/příslušenství.

---

### 10.12.1.4. Omezení systému parkovací asistence\*

Systém parkovací asistence nedokáže detekovat vše za jakékoliv situace a může mít tedy v některých případech omezenou funkčnost.

Řidič by si měl být vědom následujících omezení systému parkovacího asistenta:

#### **Varování**

- Schopnost asistenčních parkovacích kamer jasně reprodukovat okolí ve všech směrech kolem vozidla může být ovlivněna podmínkami během použití.
- Dávejte pozor na osoby a zvířata v blízkosti vozidla.
- Nezapomeňte, že přední část vozidla může při parkování vybočit směrem k vozidlům v protisměru.
- Předměty/překážky na obrazovce se mohou zdát, že jsou k vozidlu dále, než jsou ve skutečnosti.

### **Varování**



Pokud se zobrazí tento symbol a je zapojen přívěs, stojan na jízdní kola nebo podobné zařízení, které je elektricky připojeno k vozidlu, věnujte couvání zvýšenou pozornost.

Pokud symbol zhasne, znamená to, že snímače parkovacího asistenta vzadu jsou **vypnuté**, a upozorňuje to na možnost překážek.

### **Důležité**

Senzory nedokáží rozeznat v jistých okamžicích předměty jako např. řetězy, tenké lesklé tyče a nízké bariéry, které jsou ve "stínu signálu" - v tomto případě se pulzující tón nečekaně vypne a nepřejde v nepřerušovaný tón, který očekáváte.

Senzory nedokáží detekovat vysoké předměty např. vyčnívající nakládací rampy.

- V tomto případě věnujte zvýšenou pozornost manévrování a přejezdu s vozem - jedte velmi pomalu nebo zastavte. Může hrozit značné nebezpečí poškození vozidla a ostatních předmětů, protože informace ze senzorů nejsou v těchto situacích vždy spolehlivé.

### **Důležité**

Za jistých podmínek může parkovací asistent vydávat chybné varovné signály. Důvodem jsou vnější zdroje zvuku, které vysílají stejné ultrazvukové frekvence, se kterými tento systém pracuje.

Patří zde, například, klaksony, vlhké pneumatiky na asfaltu, pneumatické brzdy nebo výfukové plyny z motocyklů.

### **Poznámka**

Jelikož je elektroinstalace vozidla nakonfigurována s tažným zařízením, zohledňuje se při měření vzdálenosti k předmětu za vozidlem výčnělek pro tažné zařízení.

\* Volitelná výbava/příslušenství.

## 10.12.1.5. Symboly a zprávy systému parkovací asistence\* a kamery parkovací asistence\*

Symboly a zprávy pro systém parkovací asistence a kameru parkovací asistence se mohou zobrazovat na displeji řidiče a/nebo na středovém displeji. Pár příkladů.

Symbol	Zpráva	Popis
	Pokud symbol nesvítí.	Snímače parkovacího asistenta pro couvání jsou <b>deaktivovány</b> , takže pro překážky/předměty nejsou vydávána zvuková varování a označení prostoru.

Symbol	Zpráva	Popis
	Snímače systému parkovacího asistenta jsou zablokovány Musí se vyčistit	Minimálně jeden ze snímačů funkce je zablokován - co nejdříve zkontrolujte a opravte.
	Systém parkovacího asistenta není k dispozici Nutný servis	Systém nefunguje, jak by měl. Měl by být kontaktován servis <sup>[1]</sup> .

Textová zpráva může být vymazána krátkým stisknutím tlačítka  uprostřed na klávesnici na volantu vpravo.

Pokud se objeví zpráva, kontaktujte servis - doporučujeme autorizovaný servis Volvo.

### Varování



Pokud se zobrazí tento symbol a je zapojen přívěs, stojan na jízdní kola nebo podobné zařízení, které je elektricky připojeno k vozidlu, věnujte couvání zvýšenou pozornost.

Pokud symbol zhasne, znamená to, že snímače parkovacího asistenta vzadu jsou **vypnuté**, a upozorňuje to na možnost překážek.

## Vadná kamera parkovací asistence

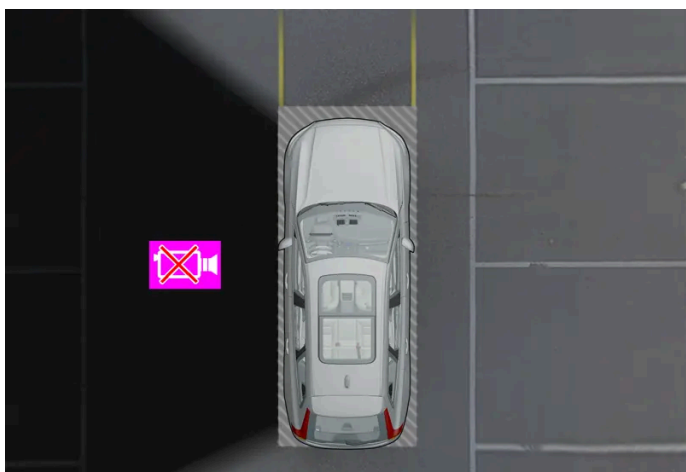

Příklad informující o nefunkčnosti levé kamery na vozidle.

Pokud je sektor kamery černý, znamená to, že kamera nefunguje.

Černý sektor kamery se zobrazí rovněž v následujících případech, ale **bez** symbolu nefunkční kamery:

- otevřené dveře
- otevřené dveře zavazadlového prostoru
- zasunutá zpětná vnější zrcátka.

\* Volitelná výbava/příslušenství.

<sup>[1]</sup> Doporučujeme autorizovaný servis Volvo.



## 10.12.2. Parkovací kamera

### 10.12.2.1. Parkovací kamera \*

Kamera parkovací asistence může pomoci řidiči při manévrování v úzkých prostorech. Indikuje vzdálenost k překážkám obrázkem z kamery a grafikou na středovém displeji.

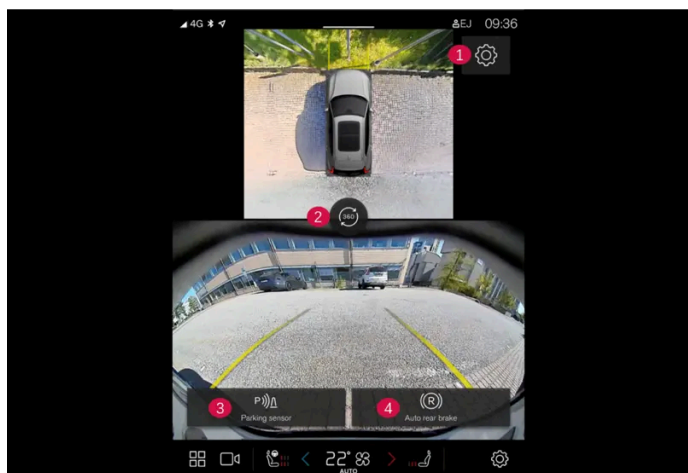

Příklad zobrazení kamery.

- 1 Nastavení
- 2 Aktivuje všechny kamery tak, aby byl k dispozici pohled 360°
- 3 Aktivuje/deaktivuje snímače parkovací asistence
- 4 Aktivuje/deaktivuje automatické brzdění při couvání\*

Kamera parkovací asistence představuje podpůrnou funkci, která se aktivuje automaticky při zařazení zpětného chodu nebo manuálně na středovém displeji.

#### **Varování**

- Schopnost asistenčních parkovacích kamer jasně reprodukovat okolí ve všech směrech kolem vozidla může být ovlivněna podmínkami během použití.
- Dávejte pozor na osoby a zvířata v blízkosti vozidla.
- Nezapomeňte, že přední část vozidla může při parkování vybočit směrem k vozidlům v protisměru.
- Předměty/překážky na obrazovce se mohou zdát, že jsou k vozidlu dále, než jsou ve skutečnosti.

### **Varování**

- Funkce představuje doplněk podpory řidiče, který má usnadnit jízdu a zvýšit bezpečnost během jízdy - tato funkce nedokáže reagovat ve všech dopravních podmínkách, při jakémkoliv počasí a u jakéhokoliv stavu vozovky.
- Řidiči doporučujeme přečíst všechny kapitoly v Uživatelské příručce, které souvisejí s touto funkcí, a seznámit se se všemi okolnostmi např. s omezeními funkce a s tím, co by měl řidič vědět před tím, než začne systém používat.
- Funkce podpory řidiče nenahrazují ostražitost a úsudek řidiče. Za bezpečnou jízdu vozidla odpovídající rychlostí s vhodnou vzdáleností k ostatním vozidlům a v souladu s platnými dopravními předpisy a pravidly nese odpovědnost vždy řidič.

\* Volitelná výbava/příslušenství.

---

## 10.12.2.2. Aktivace kamery parkovací asistence \*

Kamera parkovacího asistenta se aktivuje automaticky při zařazení zpětného chodu nebo manuálně pomocí jednoho z funkčních tlačítek na středovém displeji.

### Zobrazení kamery při couvání

Při zařazení zpětného chodu se na displeji zobrazí režim obraz v obraze.

### Výhled kamery při manuální aktivaci kamery



Parkovací kameru aktivujete tímto tlačítkem na středovém displeji - obrazovka potom zobrazí pohled do 360°.

- Osvětlené tlačítko - funkce je aktivována.
- Zhasnuté tlačítko - funkce je deaktivována.

### Automatická deaktivace kamery

Výhled dopředu zhasne při rychlosti 25 km/h (16 mph), aby řidič nebyl rozptýlován. Znovu se aktivuje automaticky, pokud rychlost klesne pod 22 km/h (14 mph) do 1 minuty, a to pod podmínkou, že nedošlo k překročení rychlosti 50 km/h (31 mph).

Ostatní zobrazení kamery zhasnou při 15 km/h (9 mph) a neaktivují se znovu.

\* Volitelná výbava/příslušenství.

## 10.12.2.3. Symboly a zprávy systému parkovací asistence\* a kamery parkovací asistence\*

Symboly a zprávy pro systém parkovací asistence a kameru parkovací asistence se mohou zobrazovat na displeji řidiče a/nebo na středovém displeji. Pár příkladů.

Symbol	Zpráva	Popis
	Pokud symbol nesvítí.	Snímače parkovacího asistenta pro couvání jsou <b>deaktivovány</b> , takže pro překážky/předměty nejsou vydávána zvuková varování a označení prostoru.
	Snímače systému parkovacího asistenta jsou zablokovány. Musí se vyčistit	Minimálně jeden ze snímačů funkce je zablokován - co nejdříve zkontrolujte a opravte.
	Systém parkovacího asistenta není k dispozici Nutný servis	Systém nefunguje, jak by měl. Měl by být kontaktován servis <sup>[1]</sup> .

Textová zpráva může být vymazána krátkým stisknutím tlačítka  uprostřed na klávesnici na volantu vpravo.

Pokud se objeví zpráva, kontaktujte servis - doporučujeme autorizovaný servis Volvo.

### **Varování**



Pokud se zobrazí tento symbol a je zapojen přívěs, stojan na jízdní kola nebo podobné zařízení, které je elektricky připojeno k vozidlu, věnujte couvání zvýšenou pozornost.

Pokud symbol zhasne, znamená to, že snímače parkovacího asistenta vzadu jsou **vypnuté**, a upozorňuje to na možnost překážek.

## Vadná kamera parkovací asistence

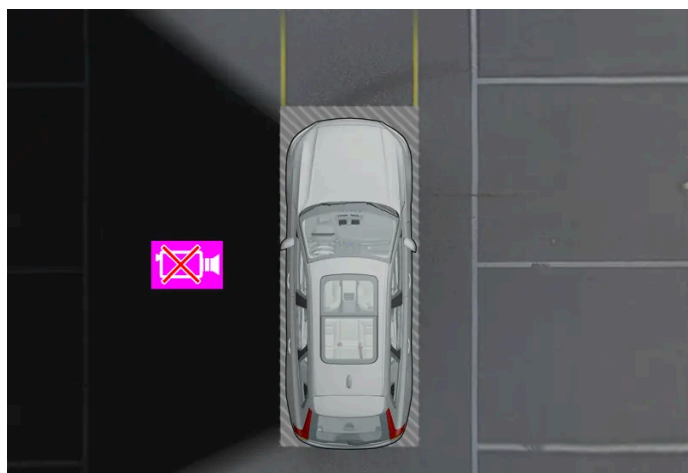

Příklad informující o nefunkčnosti levé kamery na vozidle.

Pokud je sektor kamery černý, znamená to, že kamera nefunguje.

Černý sektor kamery se zobrazí rovněž v následujících případech, ale **bez** symbolu nefunkční kamery:

- otevřené dveře
- otevřené dveře zavazadlového prostoru
- zasunuté zpětné vnější zrcátko.

Obsah této příručky představuje stav uživatelské příručky v době tisku a v budoucích případech nemusí být zcela platný. Další informace naleznete na první straně, kde je uvedena kompletní poznámka o vyloučení odpovědnosti.

\* Volitelná výbava/příslušenství.

[1] Doporučujeme autorizovaný servis Volvo.

## 10.12.2.4. Čáry parkovací asistence pro kameru parkovací asistence\*

Kamery parkovací asistence označují polohu vozidla vzhledem k okolí pomocí naváděcích linií zobrazovaných na obrazovce.

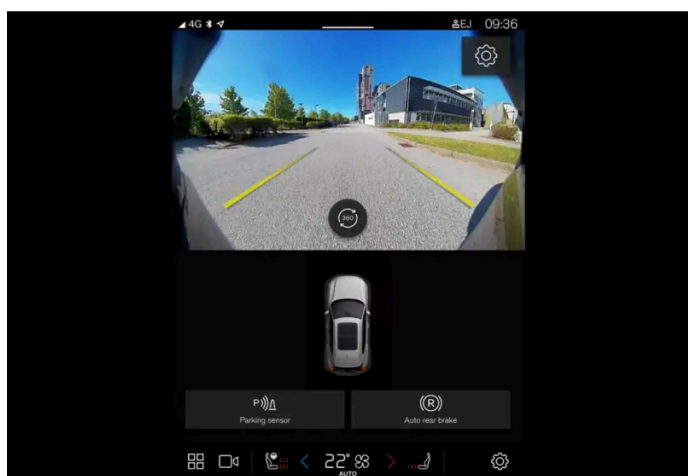

Příklad linií parkovací asistence

Naváděcí linie zobrazují plánovanou trasu pro vnější rozměry vozidla v případě volantu natočeného do daného úhlu - tím se může usnadnit rovnoběžné parkování, couvání v úzkých místech a připojování přívěsu.

Linie na obrazovce jsou promítány, jako by byly na zemi za vozem, a jsou přímo závislé na pohybu volantu a ukazují řidiči trasu vozu i při zatáčení.

Naváděcí linie parkovacího asistenta zahrnují vyčnívající díly, např. tažnou tyč, zrcátka na dveřích a rohy vozidla.

### Poznámka

- Při couvání s přívěsem, který není elektricky připojen k vozu, budou čáry parkovacího asistenta na displeji odpovídat trase **vozidla**, nikoliv přívěsu.
- Na obrazovce se nezobrazí čáry parkovacího asistenta, pokud je k vozidlu elektricky připojen systém přívěsu.

**! Důležité**

- Nezapomeňte, že pokud je zvoleno zobrazení zadní kamery, na monitoru se zobrazuje pouze prostor za vozidlem. Když během popojíždění couváte, nezapomeňte na prostor po stranách a před vozidlem.
- Totéž platí opačně - všimněte si, co se stane se zadní částí vozidla, pokud vyberete zobrazení přední kamery.
- Upozorňujeme, že čáry parkovacího asistenta zobrazují **nejkratší** cestu. Proto věnujte zvýšenou pozornost bokům vozidla tak, aby boky vozidla nenajely/nenarazily při otáčení volantu během jízdy dopředu a aby přední část nenajela/nenarazila při otáčení volantu během couvání.

#### Linie parkovací asistence ve výhledu 360°\*

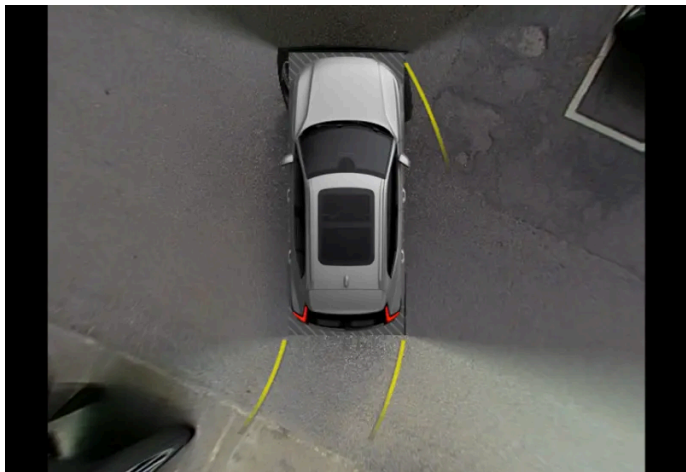

Výhled do 360° a naváděcí linie parkovacího asistenta

Při 360° zobrazení a 360° zobrazení v režimu obraz v obraze se zobrazují – v závislosti na směru jízdy – čáry parkovacího asistenta na zadní, přední a boční straně vozidla:

- Při jízdě dopředu: Přední naváděcí linie
- Při couvání: Boční a couvací naváděcí linie

Při zvolené přední nebo zadní kameře nebo v režimu obraz v obraze se čáry parkovacího asistenta zobrazují nezávisle na směru jízdy vozidla.

Pokud je zvolena jedna boční kamera při couvání se mohou zobrazit linie parkovacího asistenta.

#### Naváděcí linie pro tažné zařízení

Lze zobrazit naváděcí linii předpokládané trajektorie tažného zařízení, což pomůže při připojování přívěsu. Tato funkce se aktivuje v nastaveních parkovací kamery.

Nelze současně zobrazit naváděcí linie pro tažné zařízení a pro celé vozidlo.

\* Volitelná výbava/příslušenství.

## 10.12.2.5. Umístění kamery parkovacího asistenta a sledovací oblasti \*

Kamery parkovací asistence mohou zobrazovat samostatně pohled ze zadní, přední, levé nebo pravé kamery. Dále můžete použít kombinované zobrazení 360°, které ukáže všechny strany.

### Výhled 360°\*

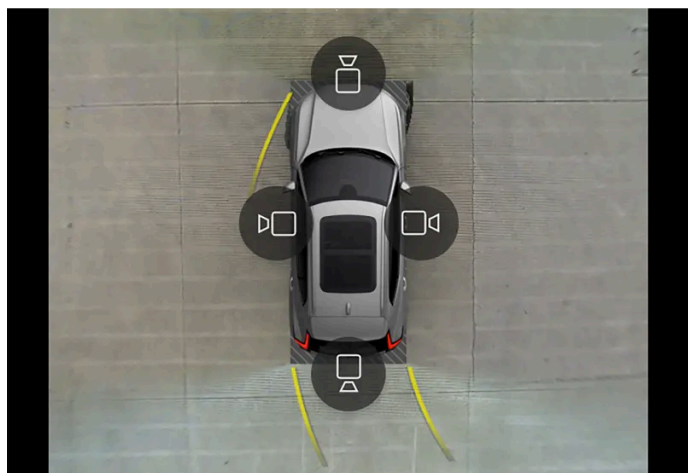

Příklad zobrazení všech symbolů kamery v pohledu 360°.

Funkce zobrazení 360° aktivuje všechny parkovací kamery, přitom na středovém displeji se současně ukazují čtyři strany vozidla. Díky tomu může řidič při popojíždění nízkou rychlostí pozorovat okolí vozidla. Z výhledu 360° lze zobrazení každé kamery aktivovat samostatně. Klepnutím na obrazovku zobrazíte symboly kamery a vyberte požadované zobrazení. Symboly kamery zmizí po chvíli, pokud se nedotknete obrazovky.

Kamery lze aktivovat automaticky nebo manuálně.

### Couvání



Couvací kamera se nachází nad registrační značkou.

Couvací kamera zobrazuje široký prostor za vozidlem. U některých modelů je v některých případech vidět také část nárazníku a tažné zařízení.

Na středovém displeji mohou objekty vypadat oproti skutečnosti mírně nakloněné - to je naprosto v pořádku.

## Vpředu



Přední parkovací kamera se nachází v mřížce chladiče.

Přední kamera může pomoci při výjezdu po cestě s omezeným výhledem do stran, například, při vyjíždění z garáže. Je aktivní při rychlostech do 25 km/h (16 mph) - poté se přední kamera vypne.

Pokud vozidlo nedosáhne rychlost 50 km/h (30 mph), ale rychlost klesne pod 22 km/h (14 mph) do 1 minuty po zhasnutí přední kamery, kamera se znovu aktivuje.

## Boky



Boční kamery se nacházejí ve zpětných zrcátkách na dveřích.

Boční kamery mohou zobrazit, co se nachází podél boku vozidla.

\* Volitelná výbava/příslušenství.

---

## 10.12.2.6. Pole snímačů u systému parkovací asistence \*

Je-li vozidlo vybaveno parkovací asistencí, vzdálenost v kameře parkovací asistence ukazují barevná políčka v 360° pohledu, a to pro každý snímač, který zaregistroval překážku.

Obsah této příručky představuje stav uživatelské příručky v době tisku a v budoucích případech nemusí být zcela platný. Další informace naleznete na první straně, kde je uvedena kompletní poznámka o vyloučení odpovědnosti.

## Pole pro přední a couvací snímače

Pole pro přední a couvací snímače mění barvu s klesající vzdáleností k překážce - ze žluté přes oranžovou na červenou.

Barva pole - couvání	Vzdálenost v metrech (stopách)
Žlutá	0,6-1,5 (2,0-4,9)
Oranžová	0,3-0,6 (1,0-2,0)
Červená	0-0,3 (0-1,0)

Barva pole - jízda dopředu	Vzdálenost v metrech (stopách)
Žlutá	0,6-0,8 (2,0-2,6)
Oranžová	0,3-0,6 (1,0-2,0)
Červená	0-0,3 (0-1,0)

U červených políček snímačů zvukový signál přestane pulzovat a bude znít nepřerušovaně.

### Varování

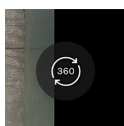

Pole snímačů na symbolu 360° ukazují pouze směr k překážce. Neukazují vzdálenost k překážce.

## Pole snímačů do stran

Výstražné signály závisejí na plánované trase vozidla. Proto, když je volant vytočený, může se, například, aktivovat varování pro překážky diagonálně před vozidlem nebo diagonálně za vozidlem, nejen přímo vpředu nebo přímo vzadu.

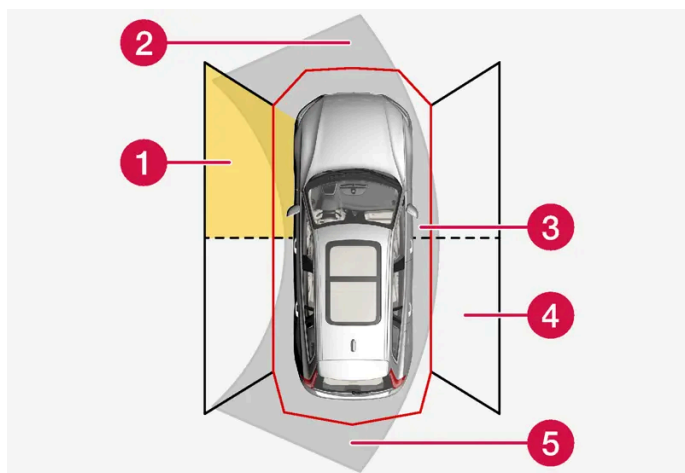

Sektory parkovacích snímačů, ve kterých lze detekovat překážky.

- 1 Pole předního snímače na levé straně
- 2 Sektor překážky v plánované trase vozidla při jízdě dopředu - závisí na úhlu natočení volantu
- 3 Sektor s červenou barvou políčka a intenzivně pulzující tón
- 4 Pole zadního snímače na pravé straně
- 5 Sektor překážky v plánované trase vozidla při couvání - závisí na úhlu natočení volantu.

Obsah této příručky představuje stav uživatelské příručky v době tisku a v budoucích případech nemusí být zcela platný. Další informace naleznete na první straně, kde je uvedena kompletní poznámka o vyloučení odpovědnosti.



Barva bočních políček se mění se zkracující se vzdálenosti k překážce z oranžové na červenou.

Barva bočních polí	Vzdálenost v metrech (stopách)
Žlutá	0,25–0,9 (0,8–3,0)
Červená	0–0,25 (0–0,8)

V případě červených políček sektoru akustický signál se změní z pulzujícího na intenzivně pulzující.

\* Volitelná výbava/příslušenství.

---

## 10.13. Kamera a radarová jednotka

---

### 10.13.1. Doporučená údržba kamer, snímačů a radarové jednotky

Aby kamery, parkovací snímače a radarová jednotka fungovala správně, nesmí být na jednotce led, nečistoty a sníh a snímače se musí pravidelně čistit vodou a autošamponem.

- Nepřipevňujte do níže popisovaných oblastí žádné předměty, pásky ani nálepky.
- Objektiv kamery pravidelně čistěte vlažnou vodou a autošamponem – dávejte pozor, abyste objektiv nepoškrábali.
- Nemontujte na mřížku pomocná světla a podobné předměty - mohlo by to ovlivnit funkčnost přední radarové jednotky.
- Na mřížce před přední radarovou jednotkou používejte pouze originální emblémy Volvo, které nemají vliv na funkčnost přední radarové jednotky.

#### Umístění radarové jednotky



Umístění přední radarové jednotky



Umístění zadních radarových jednotek

## Umístění parkovacích snímačů

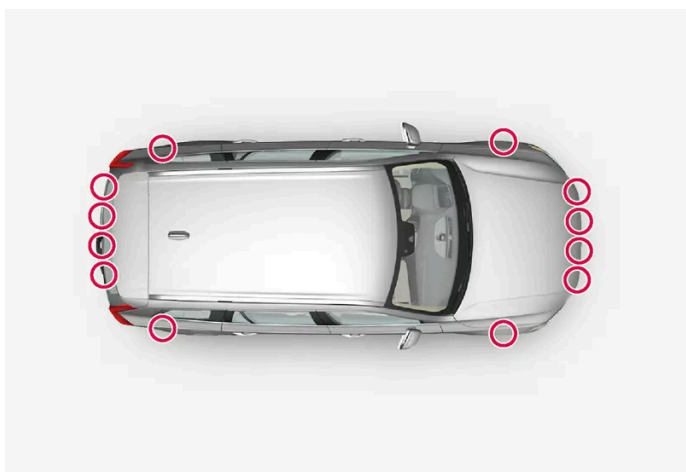

Umístění parkovacích snímačů na vozidle

### **i** Poznámka

Nečistoty, led a sníh zakrývající senzory mohou aktivovat chybné výstražné signály a mohou způsobit omezenou funkčnost nebo nefunkčnost.

## Umístění kamery



Umístění přední kamerové jednotky

### ! Důležité

Údržba komponentů systému podpory řidiče se musí provádět pouze v servisu - doporučujeme autorizovaný servis Volvo.

## 10.13.2. Symboly a zprávy pro kamerovou a radarovou jednotku

Dále uvádíme příklady některých zpráv na displeji a symboly pro kamerovou a radarovou jednotku, které se mohou zobrazovat na displeji řidiče.

### Detektor je zablokován



Jestliže se na displeji řidiče objeví tento symbol a zpráva, znamená to, že kamera a radarová jednotka nedokáží detekovat ostatní vozidla, cyklisty, chodce a velká zvířata před vozidlem a je možné, že funkce využívající kameru a radar nefungují.

V této tabulce jsou uvedeny příklady možných příčin zobrazení zpráv spolu s příslušnými činnostmi:

Příčina	Akce
Povrch před radarovou jednotkou je znečištěný nebo je zakrytý ledem nebo sněhem.	Očistěte povrch před radarovou jednotkou od nečistot, ledu a sněhu.
Povrch čelního okna před kamerovou jednotkou je znečištěný nebo je zakrytý ledem nebo sněhem.	Očistěte povrch čelního okna před kamerovou jednotkou od nečistot, ledu a sněhu.
Hustá mlha a silný déšť nebo sníh blokují signály radaru nebo výhled z kamery.	Žádná činnost. Někdy jednotka nefunguje během hustého deště nebo sněžení.
Voda nebo sníh z povrchu vozovky víří a blokují signály radaru nebo výhled z kamery.	Žádná činnost. Někdy jednotka nefunguje, když je vozovka velmi mokrá nebo zasněžená.
Silné světlo z protisměru	Žádná činnost. Za příznivějšího osvětlení se kamerová jednotka automaticky resetuje.

## 10.13.3. Omezení kamerové a radarové jednotky

Kamerová a radarová jednotka mají jistá omezení, která dále omezují funkce využívající tyto jednotky. Řidič by si měl být vědom následujících omezení systému.

### Obvyklá omezení kamery a radaru

Kamera a radar představují pomůcky, umožňující jezdit inteligentně. Nelze se však spoléhat, že jsou zárukou inteligentní jízdy. Pomocí nezbytných bezpečnostních opatření je nutné eliminovat rizika související s nehodami a bezpečností na cestách, které jsou způsobeny tím, že řidič nepoužívá kameru a radar správně.

#### Zablokovaná jednotka

Před kamerovou a radarovou jednotku a do jejich okolí nic nepokládejte, nezasunujte a neinstalujte - mohlo by dojít k porušení funkcí, které využívají kameru a radar. Následně by mohlo dojít k omezení funkčnosti, úplnému vypnutí nebo nesprávnému fungování.

Přístrojové kamery schválené společností Volvo mohou být instalovány mimo zorné pole přední kamery a musí mít vzdálenost alespoň 20 mm od krytu WEM <sup>[1]</sup>. Přístrojové kamery mohou být namontovány pouze do vozidel s radarovým systémem instalovaným v přední mřížce. Je důležité zmínit, že palubní kamera musí vyhovovat požadavkům normy ISO 11452 o elektromagnetické kompatibilitě (EMC), aby byla zajištěna její správná funkce a nedocházelo k rušení elektroniky vozidla. Nedodržení těchto požadavků může zapříčinit nesprávnou funkci palubní kamery a poškození vozidla.

#### Poškozené čelní sklo

Když se na čelní sklo umístí kamera, platí rovněž následující pravidla:

- Pokud se před jednotkou objeví škrábanec, prasklina nebo stopa po kamínku a tento defekt zakrývá plochu cca. 0,5 × 3,0 mm (0,02 × 0,12") nebo větší plochu, musíte kontaktovat servis <sup>[2]</sup>, kde čelní sklo vymění.
- Společnost Volvo **nedoporučuje** opravovat praskliny, škrábance a stopy po kamínkách před jednotku - mělo by se vyměnit celé čelní sklo.
- Před výměnou čelního skla kontaktujte servis <sup>[2]</sup> a prověřte, zda lze objednat a namontovat správné sklo.
- Při výměně skla se musí namontovat stejný typ stěračů čelního skla resp. stěrače čelního skla, které schválila společnost Volvo.
- Při výměně čelního skla se kamerová jednotka musí znovu nakalibrovat v servisu <sup>[2]</sup> tak, aby se zajistila funkčnost všech systémů využívajících ve vozidle kameru.

#### Poznámka

Bez nápravy může dojít ke zhoršení funkčnosti systémů podpory řidiče, které využívají kameru a/nebo radarovou jednotku. Následně by mohlo dojít k omezení funkčnosti, úplnému vypnutí nebo nesprávnému fungování.

### Další omezení radaru

#### Rychlost vozidla

Schopnost radarové jednotky zjistit rychlost vozidla vpředu se výrazně sníží, pokud se rychlost vozidla vpředu značně liší od rychlosti vašeho vozidla.

#### Omezené zorné pole

Obsah této příručky představuje stav uživatelské příručky v době tisku a v budoucích případech nemusí být zcela platný. Další informace naleznete na první straně, kde je uvedena kompletní poznámka o vyloučení odpovědnosti.

Radarová jednotka má omezené zorné pole. V některých případech není druhý vůz detekován nebo detekce proběhne později, než by měla.

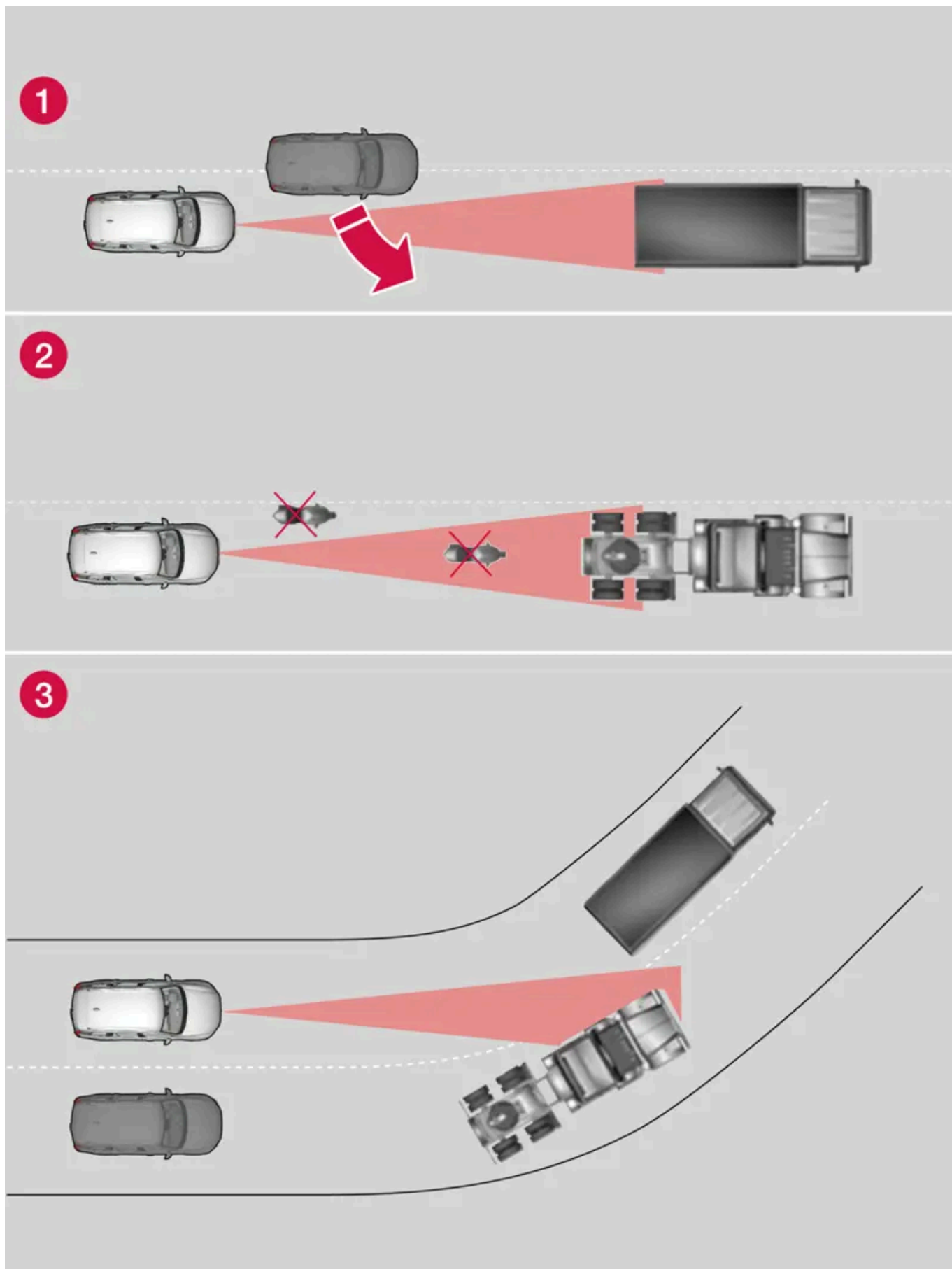

Zorné pole radarové jednotky

Obsah této příručky představuje stav uživatelské příručky v době tisku a v budoucích případech nemusí být zcela platný. Další informace naleznete na první straně, kde je uvedena kompletní poznámka o vyloučení odpovědnosti.

- 1 Někdy radarová jednotka detekuje s jistým zpožděním vozidla v těsné blízkosti, např. vozidlo, které jede mezi vaším vozem a vozidlem před vámi.
- 2 Malá vozidla, jako jsou motocykly nebo vozidla, která nejedou uprostřed jízdního pruhu, mohou zůstat nedetekovaná.
- 3 V zatáčkách může radarová jednotka detekovat jiné než správné vozidlo nebo může ztratit detekované vozidlo z dohledu.

#### Omezená funkčnost

V případě silného deště, deště se sněhem nebo náledí na emblému, mohou být funkce radarové jednotky omezeny, zcela deaktivovány nebo mohou reagovat nesprávně.

## Další omezení kamery

#### Zhoršený výhled

Kamery mají omezení podobná lidskému oku, tedy "vidí" hůř např. při hustém dešti nebo sněžení, v husté mlze, v silné bouři prachu nebo při chumelení. Za takových podmínek mohou být funkce systémů závislých na kameře výrazně omezeny nebo dočasně vypnuty.

Také silné světlo z protisměru, odrazy světla od vozovky, sníh nebo led na vozovce, znečištěné nebo nezřetelné značení jízdních pruhů mohou značným způsobem omezit funkčnost kamery při sledování vozovky a detekci chodců, cyklistů, velkých zvířat a ostatních vozidel.

Výhledu kamery mohou bránit nosiče jízdních kol a jiná příslušenství montovaná v zadní části vozidla.

## Další omezení kamery parkovací asistence\*

#### Mrtvý úhel

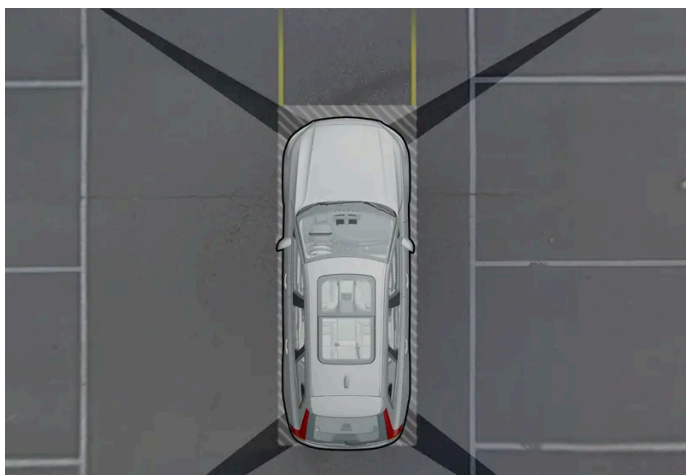

Mezi zornými poli kamery mohou být místa pod "mrtvým úhlem".

V zobrazení do 360°\* kamery parkovací asistence mohou překážky/předměty "zmizet" v mezerách mezi jednotlivými kamerami.

#### **Varování**

Věnujte prosím pozornost skutečnosti, že nemusí být vidět relativně velký úsek, a to přesto, že na obraze to vypadá, že se jedná o relativně malou část. Může se tedy stát, že překážka bude zjištěna, až se vozidlo bude nacházet velmi blízko.

## Světelné podmínky

Obrázek kamery se nastavuje automaticky v závislosti na konkrétních světelných podmínkách. Proto se mohou jas a kvalita obrazu nepatrně měnit. V případě nepříznivých světelných podmínek může být kvalita obrázku horší.

[1] Okenní elektrický modul.

[2] Doporučujeme autorizovaný servis Volvo.

\* Volitelná výbava/příslušenství.

---

## 10.13.4. Kamerová jednotka

Kamerovou jednotku využívají různé systémy podpory řidiče. Má za úkol, například, detekovat jízdní pruhy nebo dopravní značky.



Umístění kamerové jednotky

Kamerovou jednotku využívají následující funkce:

- Pilot Assist\*
- Lane Keeping Aid\*
- Asistence při riziku kolize
- Driver Alert\*
- Informace o dopravních značkách\*
- Aktivní dálkové světlomety \*
- Parkovací asistent\*
- Oznámení Připraven k jízdě

### ! Důležité

Nepokoušejte se zpřístupnit kameru pomocí ostrých a cizích předmětů přes ventilační otvory - mohlo by dojít k poškození zařízení.

\* Volitelná výbava/příslušenství.

---

## 10.13.5. Radarové jednotky

Radarové jednotky využívají různé systémy podpory řidiče. Tyto jednotky sledují prostor v okolí vozidla.



Umístění přední radarové jednotky



Umístění zadních radarových jednotek

Úprava radarových jednotek může zneplatnit jejich používání.

Neinstalujte přes mřížku chladiče pomocná světla apod. - mohlo by to ovlivnit funkčnost radarové jednotky.

Na mřížce před přední radarovou jednotkou používejte pouze originální emblémy Volvo, které nemají vliv na funkčnost přední radarové jednotky.







---









## 10.13.6. Typové schválení pro radarové jednotky





Obsah této příručky představuje stav uživatelské příručky v době tisku a v budoucích případech nemusí být zcela platný. Další informace naleznete na první straně, kde je uvedena kompletní poznámka o vyloučení odpovědnosti.



Zde najdete typové schválení radarových jednotek vozidla pro systém Pilot Assist\* a BLIS\* [1].

Trh	PA	BLIS	Symbol	Typové schválení
Botswana	✓			BOCRA/TA2019/4981
		✓		BOCRA/TA/2017/3372
Brazílie	✓			Este equipamento não tem direito à proteção contra interferência prejudicial e não pode causar interferência em sistemas devidamente autorizados. 06354-19-12386
		✓		Este equipamento não tem direito à proteção contra interferência prejudicial e não pode causar interferência em sistemas devidamente autorizados. 03563-17-05364
Evropa	✓			Hereby, Veoneer US, Inc. declares that the radio equipment type 77V12FLR is in compliance with Directive 2014/53/EU. Operational frequency band: 76-77 GHz Maximum Output Power: <55dBm EIRP The full text of the EU declaration of conformity is available at the following internet address: <a href="https://www.veoneer.com/en/regulatory">https://www.veoneer.com/en/regulatory</a> Manufacturer: Veoneer US, Inc. 26360 American Drive Southfield, MI 48034 USA Phone: +1-248-223-0600
		✓		Hereby, Hella KgaA Hueck & Co. Declares that the radio equipment type RS4 is in compliance with Directive 2014/53/EU. The full text of the EU declaration of conformity is available at the following internet address: <a href="http://www.hella.com/vcc">www.hella.com/vcc</a> . Technical information: Frequency range: 24.05 ... 24.25 GHz Transmission power: 20 dBm (maximum) EIRP Manufacturer and Address: Manufacturer: Hella KGaA Hueck & Co. Address: Rixbecker Straße 75, 59552 Lippstadt, Germany
Spojené Arabské Emiráty (UAE)	✓			REGISTERED No: ER72325/19 DEALER No: 0020858/10
		✓		Registered No: ER53878/17 Dealer No: DA44932/15
Ghana	✓			NCA Approved: ZRO-1H-7E3-145
		✓		NCA Approved: 1R3-1M-7E1-0B7
Indonésie	✓		 Dilarang melakukan perubahan spesifikasi yang dapat menimbulkan gangguan fisik dan/atau elektromagnetik terhadap lingkungan sekitarnya	Certificate number: 81226/SDPPI/2022 13809
	✓			
Izrael	✓			Viz vyobrazení 1 pod tabulkou.
		✓		Viz vyobrazení 2 pod tabulkou.
Japonsko	✓			This device is granted pursuant to the Japanese Radio Law under the grant ID n° : R 215-JRA003 This device should not be modified (otherwise the granted designation number will become invalid). 本製品は、電波法に基づく特定無線設備の技術基準適合証明などを受けております。認証番号: R 215-JRA003 本製品の改造は禁止されています。(適合証明番号などが無効となります。)
		✓		This device is granted pursuant to the Japanese Radio Law under the grant ID n° : R 204-750001 This device should not be modified (otherwise the granted designation number will become invalid). 本製品は、電波法に基づく特定無線設備の技術基準適合証明などを受けております。認証番号: R 204-750001 本製品の改造は禁止されています。(適合証明番号などが無効となります。)

Trh	PA	BLIS	Symbol	Typové schválení
Čína		✓		车辆驾驶辅助雷达系统型号：RS4型 微功率短距无线电传送设备分类：H类 频率范围：24.05-24.25-GHz 放射功率：20mW（等效全向辐射功率） 天线类型：集成型微带贴片阵列天线 用户控制：不得擅自更改发射频率、加发射功率（包括额外加装射频功率放大器），不得擅自外接天线或改用其它发射天线 使用时不得对各种合法的无线电通信业务产生有害干扰；一旦发现有害干扰现象时，应立即停止使用，并采取消除措施消除后方可继续使用 使用微功率无线电设备，必须耐受各种无线电业务的干扰或工业、科学及医疗应用设备的辐射干扰 不得在飞机和机场附近使用。
Malajsie	✓			HIDF15000171 Model: 77V12FLR Brand: Veoneer US, Inc.
		✓		CID F 15000578
Maroko	✓			AGREE PAR L'ANRT MAROC Numéro d'agrément: MR_20098_ANRT_2019 Date d'agrément: 2019_06_14
Mexiko	✓			IFT: RLVVE7719-1064 La operación de este equipo está sujeta a las siguientes dos condiciones: (1) es posible que este equipo o dispositivo no cause interferencia perjudicial y (2) este equipo o dispositivo debe aceptar cualquier interferencia, incluyendo la que pueda causar su operación no deseada.
		✓		Radar de corto alcance RS4 Hella KGaA Hueck & Co IFETEL: RLVHERS17-0286 La operación de este equipo esta sujeta a las siguientes dos condiciones: (1) es posible que este equipo o dispositivo no cause interferencia perjudicial y (2) este equipo o dispositivo debe aceptar cualquier interferencia, incluyendo la que pueda causar su operación no deseada.
Moldávie	✓	✓		
Nigérie	✓	✓		Connection and use of this communications equipment is permitted by the Nigerian Communications Commission.
Omán	✓			Registered No: R/7713/19 Dealer No: D172338
		✓		Registered No: R/3957/17 Dealer No: D080134
Paraguay	✓			NR: 2019-07-I-0397
Srbsko	✓			I011 19
		✓		I011 17
Singapur	✓			DA 106706
		✓		DA 103238
UK	✓			Hereby, Veoneer US, Inc. declares that the radio equipment type 77V12FLR is in compliance with radio regulation 2017. Operational frequency band: 76 – 77 GHz/ Maximum output power: < 55 dBm e.i.r.p <a href="https://www.veoneer.com/en/regulatory">www.veoneer.com/en/regulatory</a> [ <a href="https://www.veoneer.com/en/regulatory">https://www.veoneer.com/en/regulatory</a> ]
		✓		Hereby, Hella GmbH & Co. KGaA declares that the radio equipment type RS4 is in compliance with Radio Equipment Regulations of the United Kingdom. The full text of the United Kingdom declaration of conformity is available at the following internet address: <a href="https://www.hella.com/vcc">www.hella.com/vcc</a> [ <a href="https://www.hella.com/vcc">https://www.hella.com/vcc</a> ] Technical information: Frequency band: 24.05 ... 24.25 GHz Transmission power: 20 dBm (max.) EIRP Manufacturer and Address: Hella GmbH & Co. KGaA Rixbecker Straße 75, 59552 Lippstadt, Germany
Jižní Afrika	✓			TA-2019/1378APPROVED

Trh	PA	BLIS	Symbol	Typové schválení
		✓		TA-2016/3407APPROVED
Jižní Korea	✓			R-C-1VN-77V12FLR
		✓		R-CMM-HLA-RS4 이 기기는 업무용(A급) 전자파 적합기기로서 판 매자 또는 사용 자는 이 점을 주의하시기 바 라며, 가정외의 지역에서 사용 하는 것을 목적으 로 합니다
Tchajwan	✓			CCA119LP2310T1 警語 經型式認證合格之低功率射頻電機,非經許可,公司、商號或使用者均不得擅 自變更頻率、加大功率或變更原設計之特性及功能。低功率射頻電機之使用不得影響飛航安全及干擾合法通信;經發現有干擾現象時,應立即停用,並改善至無干擾時方得繼續使用。前項合法通信,指依電信法規定作業之無線電通信。低功率射頻電機須忍受合 法通信或工業、科學及醫療用電波輻射性電機設備之干擾
		✓		CCAB17LP0470T5 警語 經型式認證合格之低功率射頻電機,非經許可,公司、商號或使用者均不得擅 自變更頻率、加大功率或變更原設計之特性及功能。低功率射頻電機之使用不得影響飛航安全及干擾合法通信;經發現有干擾現象時,應立即停用,並改善至無干擾時方得繼續使用。前項合法通信,指依電信法規定作業之無線電通信。低功率射頻電機須忍受合 法通信或工業、科學及醫療用電波輻射性電機設備之干擾
Thajsko	✓	✓		1) เครื่อง วิทยุคมนาคมและอุปกรณ์นี้ มีความสอดคล้องตามมาตรฐานหรือข้อกำหนดของ กสทช. 2) เครื่องวิทยุคมนาคมนี้ มีระดับการแผ่คลื่นแม่เหล็ก ไฟฟ้าสอดคล้องตาม มาตรฐานความปลอดภัยต่อสุขภาพของมนุษย์จากการใช้ เครื่องวิทยุ คมนาคมที่คณะกรรมการกิจการโทรคมนาคมแห่งชาติประกาศ กำหนด
Ukrajina	✓			UA RF: 1VEON2FLR справжнім VEONEER US, INC. заявляє, що тип радіообладнання 77V12FLR відповідає Технічному регламенту радіообладнання; повний текст декларації про відповідність доступний на веб-сайті за такою адресою: <a href="https://www.veoneer.com/en/regulatory">https://www.veoneer.com/en/regulatory</a>
		✓		Цим HELLA GmbH & Co. KGaA заявляє, що радіотехнічне обладнання типу RS4 відповідає Технічному регламенту радіотехнічного обладнання та Директиві 2014/53/ЄС. Повний текст декларації про відповідність доступний за адресою: <a href="http://www.hella.com/vcc">www.hella.com/vcc</a> Частотний діапазон: 24,05 – 24,25 ГГц Потужність передачі: 20 дБм (макс.) EIRP
Vietnam	✓			77V12FLR
		✓		C0173191017AF04A2
Zambie	✓			ZMB/ZICTA/TA/2019/6/61
		✓		ZMB/ZICTA/TA/2017/6/7

## Izrael

### Vyobrazení 1 - Pilot Assist

51-81359



מספר אישור התאמה מטעם משרד התקשורת:  
חל איסור לבצע פעולות במכשיר שיש בהן כדי לשנות את  
תכונותיו האלחוטיות של המכשיר, ובכלל זה שינויי תוכנה,  
החלפת אנטנה מקורית או הוספת אפשרות לחיבור לאנטנה  
חיצונית, בלא קבלת אישור משרד התקשורת, בשל החשש  
להפרעות אלחוטיות

55-09136

מספר אישור התאמה מטעם משרד התקשורת:

חל אישור לבצע פעולות במכשיר שיש בהן כדי לשנות את תכונותיו האלחוטיות של המכשיר, ובכלל זה שינויי תוכנה, החלפת אנטנה מקורית או הוספת אפשרות לחיבור לאנטנה חיצונית, בלא קבלת אישור משרד התקשורת, בשל החשש להפרעות אלחוטיות

## Typové schválení pro rádiové zařízení

Trh	Symbol	Typové schválení
Evropa		Společnost Volvo cars tímto prohlašuje, že veškerá rádiová zařízení jsou ve shodě se základními požadavky a dalšími příslušnými ustanoveními směrnice 2014/53/EU.
Japonsko		R 204-750001 Toto zařízení je poskytováno podle japonského zákona o rádiových zařízeních a japonského Zákona o podnikání v oblasti telekomunikací. Toto zařízení nesmí být upravováno (v opačném případě poskytnuté číslo označení pozbude platnosti).

Podrobné informace o typovém schválení najdete na [volvocars.com/intl/support](https://www.volvocars.com/intl/support) [<https://www.volvocars.com/intl/support>].

\* Volitelná výbava/příslušenství.

[1] Blind Spot Information

## 10.14. Systém podpory řidiče

Vozidlo je vybaveno různými systémy podpory řidiče, které mohou pomáhat řidiči aktivně nebo pasivně v různých situacích.

Systémy, například, mohou pomoci řidiči:

- využít asistenci řízení a snížit tak riziko, že vozidlo náhodou vyjede z jízdního pruhu nebo bude kolidovat s jiným vozidlem
- udržovat nastavenou rychlost
- udržovat konkrétní časový interval vzhledem k vozidlu vpředu
- zabránit kolizi tím, že upozorní řidiče a zabrzdí vozidlo
- parkovat.

Některé z těchto systémů jsou nainstalovány standardně, zatímco jiné patří do příplatkové výbavy - to závisí na trhu.

Obsah této příručky představuje stav uživatelské příručky v době tisku a v budoucích případech nemusí být zcela platný. Další informace naleznete na první straně, kde je uvedena kompletní poznámka o vyloučení odpovědnosti.

Některé systémy mohou fungovat lépe, když se používá Google Maps.

### **Varování**

Tyto systémy podpory řidiče představují pouze doplňky - nezvládnou vždy každou situaci.

Odpovědnost za bezpečnou jízdu s vozidlem a dodržování platných dopravních předpisů a pravidel nese vždy řidič.

## 10.15. Varování z různých systémů podpory řidiče

Pokud si všimnete, že se vozidlo chová neočekávaně, důvodem může být, že jsou aktivovány funkce vozidla, která souvisejí s bezpečností.

### Co se děje ve vašem vozidle?

Ve vozidle je několik funkcí, které mohou aktivně přispět ke zlepšení dopravní bezpečnosti vás i ostatních účastníků silničního provozu. Aby vás nepřekvapilo, když se některé z funkcí aktivují, máte možnost vidět v přehledu jednotlivé funkce a to, jak mohou reagovat. Pokud by funkce měla být aktivována, můžete vás o tom informovat rovněž textová zpráva na displeji řidiče.

### **Poznámka**

Přečtěte si příslušné kapitoly o jednotlivých systémech tak, abyste se seznámili podrobně s funkcemi a dozvěděli se o důležitých varováních.

## Varování pomocí symbolu, zvukových signálů, vizuálních signálů nebo vibrací

Funkce podpory řidiče ve vašem voze vás mohou upozornit různými způsoby. Například, použije se vibrování volantu, výstražné pulzování brzd, vizuální nebo zvukové signály nebo symboly na displeji řidiče.

Výstraha se rovněž zobrazuje na head-up displeji\*.

## Asistence při riziku kolize

Asistence při riziku kolize<sup>[1]</sup> může pomoci řidiči zabránit kolizi resp. zmírnit následky kolize prostřednictvím varování, automatické aktivace brzd a zásahu do řízení.

To, jak funkci vnímáte, se může tedy lišit podle toho, jaké dílčí funkce jsou aktivovány.

Asistence při riziku kolize může, v případě potřeby, provést následující kroky:

- Varování před srážkou
- Asistované brzdění
- Automatické brzdění
- Asistence řízení

## Asistent udržení v jízdním pruhu (LKA <sup>[2]</sup>)



Asistent jízdy v jízdním pruhu může pomoci snížit riziko, že vozidlo neúmyslně vyjede z jízdního pruhu.

- Asistent řízení: Pokud funkce zjistí, že se vozidlo přibližuje čáře jízdního pruhu, ucítíte ve volantu jemný zásah do řízení. Tato funkce funguje pouze, pokud máte na volantu obě ruce.
- Varování: Pokud funkce zjistí, že se vozidlo přibližuje čáře jízdního pruhu, upozorní vás vibrace ve volantu.
- Oba: Upozorní vás vibrace a mírný zásah do řízení, který cítíte ve volantu.

## Rear Collision Warning (RCW)\*



Rear Collision Warning je systém, který vám může pomoci zabránit tomu, aby do vás zezadu nenarazilo jiné vozidlo. Pokud systém zjistí riziko kolize do zadní části, vydá varování a v závislosti na situaci se chová následovně.

- Intenzivní blikání směrových světel.
- Při nízkých rychlostech může funkce natáhnout bezpečnostní pásy tím, že aktivuje napínače. Rovněž aktivuje systém Whiplash Protection System.
- Pokud vozidlo stojí, lze aktivovat nožní brzdu.

## Blind Spot Information (BLIS)

Funkce BLIS upozorňuje na rychle se přibližující vozidla, vozidla napříč za vašim vozem a po stranách vozu. Pomáhá v intenzivním provozu na cestách s několika jízdními pruhy v jednom směru.



- Vydává výstrahu prostřednictvím indikační kontrolky v bočním zrcátku se stále svítícími a blikajícími světly.

## Driver Alert



Funkce je určena k upoutání pozornosti řidiče, když při řízení začne ztrácet koncentraci, např. začíná být rozptýlený nebo začne usínat.

- Zvukový signál v kombinaci se symbolem na displeji řidiče a zpráva.

## Funkce upozornění na odstup\* [3]

Upozornění na odstup může varovat, pokud se časový interval vzhledem k vozidlu vpředu náhle příliš zkrátí.

- Výstražný symbol na head-up displeji na čelním skle. Aby tato funkce byla k dispozici, musí být vozidlo vybaveno head-up displejem\*.

## Varování a automatická aktivace brzd při couvání



K dispozici jsou dvě funkce, které mohou pomoci řidiči zabránit kolizi při couvání.

- Cross Traffic Alert (CTA)\* má upozornit na křižující dopravu, když vozidlo couvá.
- Funkce Rear Auto Brake (RAB) má pomoci řidiči detekovat nepohyblivé překážky, které se mohou nacházet přímo za couvajícím vozidlem.

Pokud jsou detekovány překážky:

1. Rozsvítí se grafika asistence parkování a výstražný signál, které upozorňují na umístění překážky.
2. Pokud řidič nevěnuje pozornost varování a kolize je nevyhnutelná, automaticky se aktivují brzdy vozidla a objeví se textová zpráva s vysvětlením, proč bylo vozidlo zabrzděno.

## Elektronické řízení stability (ESC)



Elektronické řízení stability (ESC<sup>[4]</sup>) pomáhá řidiči zlepšit trakci a eliminovat prokluzování. Když systém zasáhne, na displeji řidiče začne blikat symbol. Pokud dojde k závadě a systém není k dispozici, symbol s textovou zprávou bude svítit nepřerušovaně.



### Varování

Zde popsané funkce představují doplňky - nezvládnou vždy každou situaci.

Odpovědnost za bezpečnou jízdu s vozidlem a dodržování platných dopravních předpisů a pravidel nese vždy řidič.

## Intelligent Speed Assist (ISA)



Funkce Intelligent Speed Assist pomáhá řidiči udržovat rychlost pod limitem pomocí různých varování a možnosti omezit pohon vozidla.

Pokud rychlost vozidla překročí rychlostní limit zobrazený systémem detekce dopravního značení, Intelligent Speed Assist upozorní řidiče pomocí

- ikony zobrazující rychlostní omezení, která začne blikat
- výstražným zvukem.

Výstražný zvuk lze vypnout levým tlačítkem ◀ na volantu nebo jej nahradit adaptivní odezvou pedálu.

\* Volitelná výbava/příslušenství.

[1] Collision Avoidance

[2] Lane Keeping Aid

[3] Distance Alert

[4] Electronic Stability Control

## 10.16. Síla řízení závislá na rychlosti

Síla vyvíjená při řízení se zvyšuje se zvyšující se rychlostí vozu, aby měl řidič větší citlivost. Na dálnicích je řízení tužší. Řízení je lehké a vyžaduje při parkování a nízké rychlosti menší úsilí.

### Omezený výkon

Ve vzácných případech se může stát, že posilovač řízení musí pracovat při sníženém výkonu, kdy volant vnímáte jako poněkud těžší. To se může stát, když je posilovač řízení příliš zahřátý a vyžaduje dočasně ochlazení. Dále k tomu může dojít v případě výpadku napájení.



Při omezení výkonu napájení se zobrazí zpráva **Posilovač řízení Asistence dočasně omezena** a také tento symbol na displeji řidiče.

Když posilovač řízení funguje s omezeným výkonem, funkce podpory řidiče a systémy asistence řízení nejsou k dispozici.



#### Varování

Pokud teplota příliš stoupne, může se stát, že se posilovač úplně vypne. V této situaci se na displeji řidiče zobrazí zpráva **Bezpečně zastavte Porucha posilovače řízení** v kombinaci se symbolem.

### Změna míry posilování při řízení

- 1 Na středovém displeji stiskněte .
- 2 Potom klepněte na **Jízda**.
- 3 Aktivace a deaktivace systému **Tuhost řízení**.

Odporu volantu lze nastavovat pouze, pokud vozidlo stojí nebo se pohybuje malou rychlostí a přímo.

Obsah této příručky představuje stav uživatelské příručky v době tisku a v budoucích případech nemusí být zcela platný. Další informace naleznete na první straně, kde je uvedena kompletní poznámka o vyloučení odpovědnosti.



---

## 10.17. Oznámení Připraven k jízdě

Systém vozidla může řidiči pomoci všimnout si, že vozidlo vpředu pokračuje v jízdě.

Aby vozidlo nestálo příliš dlouho a neblokovalo provoz, funkce **Upoz. na možn. pokr. v jízdě** vydá zvukový signál a na displeji řidiče zobrazí symbol a zprávu. Může se stát, že upozornění nebude vydáno, pokud systém detekuje v blízkosti vozidla chodce nebo cyklisty.

### **Varování**

Systém však nedokáže chodce a cyklisty detekovat v jakékoliv situaci. Odpovědnost za bezpečnou jízdu s vozidlem nese vždy řidič.

Aktivace a deaktivace funkce:

- 1 Na středovém displeji stiskněte .
- 2 Klepněte na položku **Jízda** a změňte požadované nastavení.

### **Varování**

- Funkce představuje doplněk podpory řidiče, který má usnadnit jízdu a zvýšit bezpečnost během jízdy - tato funkce nedokáže reagovat ve všech dopravních podmínkách, při jakémkoliv počasí a u jakéhokoliv stavu vozovky.
- Řidiči doporučujeme přečíst všechny kapitoly v Uživatelské příručce, které souvisejí s touto funkcí, a seznámit se se všemi okolnostmi např. s omezeními funkce a s tím, co by měl řidič vědět před tím, než začne systém používat.
- Funkce podpory řidiče nenahrazují ostražitost a úsudek řidiče. Za bezpečnou jízdu vozidla odpovídající rychlostí s vhodnou vzdáleností k ostatním vozidlům a v souladu s platnými dopravními předpisy a pravidly nese odpovědnost vždy řidič.

### **Poznámka**

Tato funkce používá radar anebo kamery vozidla, jejichž použití má svoje omezení.

---

## 10.18. Automatické brzdění po kolizi.

V případě kolize, v níž je dosaženo aktivační úrovně pro pyrotechnické napínače bezpečnostních pásů nebo airbagy nebo při kolizi s detekcí velkého zvířete se automaticky aktivují brzdy vozidla. Tato funkce má zamezit následkům následných kolizí nebo je omezit.

Po vážné kolizi hrozí riziko, že vozidlo nebude možno řídit a nebude pod kontrolou. Aby se zabránilo následkům následné kolize s vozidlem nebo předmětem v dráze vozidla resp. aby se tyto následky zmírnily, automaticky se aktivuje systém automatické aktivace brzd a vozidlo bezpečně zabrzdí.

Během brzdění svítí brzdová světla i výstražná světla. Pokud se vozidlo zastaví, výstražná světla pokračují v blikání a parkovací brzda je aktivována.

Pokud brzdění není žádoucí, např. pokud hrozí nebezpečí kolize s dopravními prostředky vzadu, řidič může sešlápnout plynový pedál a vypojit tak systém.

Tato funkce předpokládá, že brzdový systém zůstává po kolizi nepoškozen.

---

# 11. Startování a jízda

---

## 11.1. Startování a vypínání vozidla

---

### 11.1.1. Imobilizér

Elektronický imobilizér je zařízení proti krádeži, které zabraňuje jízdě s vozidlem, pokud není nalezen správný klíč od vozidla.

Vozidlo lze nastartovat pouze správným klíčem.

---

### 11.1.2. Startování vozidla

Vozidlo se startuje pomocí knoflíku zapalování v tunelové konzole, když je klíč ve vozidle.

#### **Varování**

Než nastartujete:

- Připoutejte se bezpečnostním pásem.
- Nastavte sedadlo, volant a zrcátka.
- Musí být možné sešlápnout brzdový pedál na doraz.



Startovací knoflík na tunelové konzole.

Zkontrolujte, zda je ve vozidle<sup>[1]</sup> klíč.

- 1 Zapněte si bezpečnostní pás.
- 2 Sešlápněte brzdový pedál.<sup>[2]</sup>
- 3 Otočte knoflíkem zapalování ve směru hodinových ručiček a knoflík uvolněte.  
➤ Vozidlo nastartuje a knoflík zapalování se automaticky vrátí do původní polohy.
- 4 Zařadte D nebo R.

#### ! **Důležité**

Pokud motor nenastartuje po 3 pokusech, počkejte 3 minuty a zkuste to znovu. Pokud počkáte, než se baterie regeneruje, zvýší se startovací schopnost baterie.

Je-li motor nastartován, motor spouštěče běží, dokud nenastartuje motor nebo dokud se neaktivuje ochrana před přehřátím<sup>[3]</sup>.

## Chybové zprávy

Pokud se zobrazí při startování zpráva **Nebyl detekován klíč k vozidlu**, umístěte klíč vedle záložní čtečky. Potom zkuste nastartovat vozidlo znovu.



Umístění záložní čtečky v tunelové konzole.

#### i **Poznámka**

Pokud se klíč umístí do záložní čtečky, vedle záložní čtečky nesmí být klíče k vozidlu, kovové předměty ani elektronické přístroje (jako např. mobilní telefony, tablety, počítače nebo nabíječky). Pokud by se u záložní čtečky nacházelo vedle sebe více klíčů, mohlo by dojít k jejich vzájemné interferenci.

 **Varování**

**Nikdy** nevytahujte klíč z vozu během jízdy nebo když je vůz odtahován.

 **Varování**

Když opouštíte vozidlo, vždy vezměte klíč z vozidla. Dále zkontrolujte, zda je elektrický systém vozidla v poloze zapalování **O** - to platí především, pokud jsou ve vozidle děti.

 **Poznámka**

U některých druhů motorů mohou být při startování studeného motoru volnoběžné otáčky výrazně vyšší než běžné otáčky. Smyslem je, aby systém emisí dosáhl co nejdříve běžnou provozní teplotu, při které jsou emise výfukových plynů minimální, což přispívá k ochraně životního prostředí.

<sup>[1]</sup> U vozidel s funkcí Passive Start se klíč musí nacházet v přední části prostoru pro cestující.

<sup>[2]</sup> Během jízdy stačí k nastartování motoru otočit knoflík zapalování ve směru hodinových ručiček.

<sup>[3]</sup> Neplatí pro vozidla KERS, u kterých se ke startování používá alternátor.

## 11.1.3. Dobíjení z jiné baterie

Pokud je akumulátor vybitý, lze motor vozu nastartovat proudem z jiného akumulátoru.

Aby bylo možné nastartovat startovacími kabely, musíte mít k dispozici startovací kabely a přístup k 12V baterii v jiném vozidle.

 **Důležité**

Nabíjecí svorky ve vozzech typu mild hybrid jsou určeny pouze ke startování tohoto vozidla pomocnými kabely. Nepoužívejte nabíjecí body vozidel mild hybrid ke startování jiných vozidel - mohlo by dojít k přetížení pojistky nabíjecího obvodu a následné nefunkčnosti systému.

U vozidel mild hybrid může být důvodem vybití baterie startéru přetížená pojistka, která brání nabíjení. Pokud se pojistka propálí, na displeji řidiče se zobrazí zpráva **Porucha pojistky 12V baterie Nutný servis**. Doporučujeme, abyste kontaktovali autorizovaný servis Volvo.

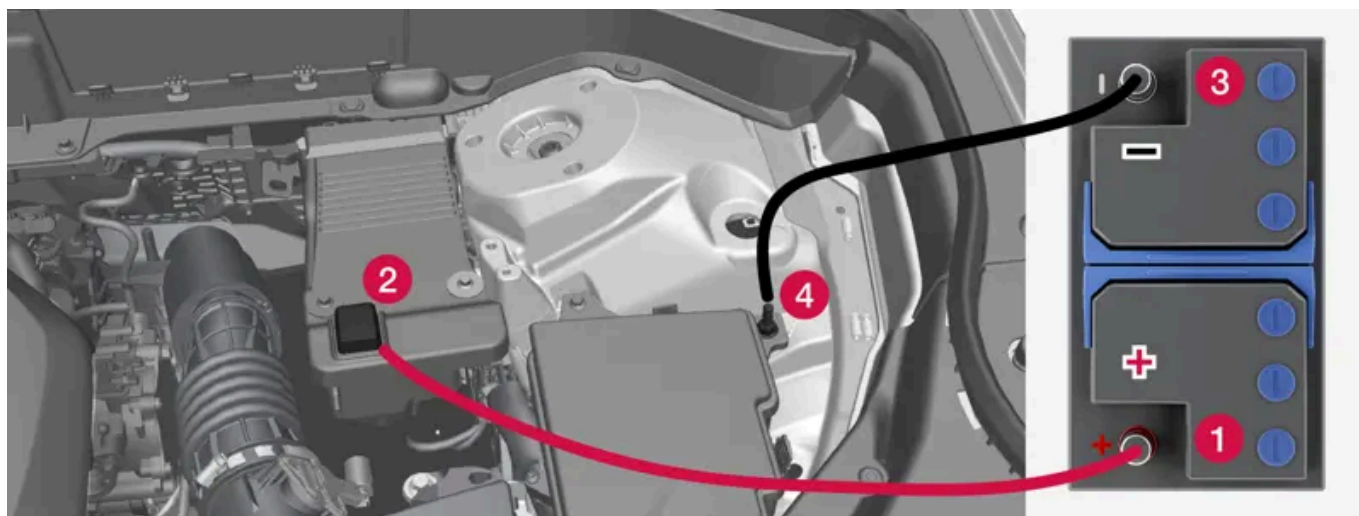

Nabíjecí svorky při startování vozidla z cizí baterie. Vzhled motorového prostoru se může lišit v závislosti na modelu vozidla a výbavě.

Aby se předešlo zkratu nebo jinému poškození, jsou při startování vozu s asistentem při rozjezdu doporučeny následující kroky:

- 1 Nastavte elektrický systém vozidla do polohy zapalování 0.
- 2 Zkontrolujte, zda baterie v druhém vozidle má napětí 12 V.
- 3 Je-li baterie nainstalována v jiném voze, vypněte motor vozidla s touto baterií a zkontrolujte, zda se tyto vozy navzájem nedotýkají.
- 4 Propojte svorky červeného propojovacího kabelu s kladnou svorkou (1) baterie v druhém vozidle.

**! Důležité**

Opatrně připojte startovací kabel, abyste předešli zkratu a kontaktu s jinými komponenty v motorovém prostoru.

- 5 Otevřete kryt kladného nabíjecího pólu (2).
- 6 Připevněte druhou svorku červeného kabelu na kladný nabíjecí pól (2).
- 7 Propojte svorky černého propojovacího kabelu se zápornou svorkou (3) baterie v druhém vozidle.
- 8 Připevněte druhou svorku černého kabelu na záporný nabíjecí pól (4).
- 9 Zkontrolujte, zda jsou spolehlivě připevněny svorky startovacího kabelu. Pokud kontakt není v pořádku, při pokusu o nastartování může docházet k jiskření nebo se svorky mohou uvolnit.
- 10 Nastartujte motor druhého vozidla a nechte jej pár minut běžet při otáčkách vyšších než jsou volnoběžné otáčky cca. 1500 ot/min.
- 11 Nastartujte motor ve voze s vybitou baterií.

 **Důležité**

Když se snažíte nastartovat, nedotýkejte se připojení mezi kabelem a vozidlem. Hrozí nebezpečí jiskření.

**12** Odpojte propojovací kabely v opačném pořadí - nejdříve černý a potom červený.

Ujistěte se, že se žádná ze svorek černého kabelu nedostane do kontaktu s kladným nabíjecím pólem na vozidle resp. s kladným pólem baterie v druhém vozidle nebo svorkou připojenou k červenému kabelu.

 **Varování**

Vozidla typu mild hybrid obsahují komponenty pracující s 48V napětím, což může být v případě nesprávného zásahu nebezpečné. Nedotýkejte se komponentů, které nejsou jednoznačně uvedeny v uživatelské příručce.

- 48V pomocná baterie se nikdy nesmí používat ke startování s pomocnými kabely.
- Za žádných okolností se k 48V baterii nesmí připojovat externí elektrická zařízení.
- Servis a výměna 48V baterie se musí provádět pouze v servisu - doporučujeme autorizovaný servis Volvo.

 **Varování**

- V bateriích se může vyvíjet kyslíkovodíkový plyn, který je vysoce výbušný. Pokud se nesprávně připojí spojovací vodič, může dojít k jiskření, které stačí k tomu, aby baterie explodovala.
- Nepřipojujte spojovací vodiče k žádným komponentům palivové soustavy ani k pohyblivým dílům. Dávejte pozor na horké části motoru.
- Baterie obsahuje také kyselinu sírovou, která může způsobit vážné poleptání.
- Pokud dojde k potřísnění Vaší pokožky, oděvu nebo zasažení očí kyselinou sírovou, okamžitě je omyjte velkým množstvím vody. Pokud kyselina vystříkne do očí, okamžitě vyhledejte lékařskou pomoc.
- Nikdy nekuřte v blízkosti baterie.

 **Poznámka**

Pokud se baterie startéru vybilá do natolik nízké hodnoty SoC (stav nabití), že ve vozidle nefungují běžné elektrické funkce, a motor se musí nastartovat pomocí pomocné baterie nebo nabíječky, může být funkce Start/Stop nadále aktivována. Pokud funkce Start/Stop automaticky vypne motor krátce poté, hrozí značné nebezpečí, že motor znovu automaticky nenastartuje, protože baterie neměla čas se dostatečně dobít.

Pokud se k startování vozidla použila pomocná baterie nebo pokud nebylo dost času na nabití baterie pomocí nabíječky, funkce Start/Stop se dočasně deaktivuje, dokud baterii dostatečně nenabije vozidlo. Při venkovní teplotě cca. +15 °C (cca. 60 °F) se baterie musí nabíjet vozidlem min. 1 hodinu. Při nižší venkovní teplotě může doba nabíjení stoupnout na 3-4 hodiny. Doporučuje se baterii nabíjet, pokud možno, pomocí externí nabíječky.

## 11.1.4. Vypnutí vozidla

Vozidlo se vypíná pomocí startovacího knoflíku na tunelové konzole.



Startovací knoflík na tunelové konzole.

Pokud chcete vypnout vozidlo:

- 1 Otočte knoflíkem zapalování ve směru hodinových ručiček a knoflík uvolněte.
  - Vozidlo se vypne a knoflík zapalování se automaticky vrátí do původní polohy.

Pokud páka voliče není v poloze P nebo pokud se vozidlo rozjede:

- 1 Otočte knoflík zapalování ve směru hodinových ručiček a podržte jej, dokud se vozidlo nevypne.

---

## 11.1.5. Možnosti zapalování

Elektrický systém vozidla lze nastavit do různých poloh resp. úrovní, které rozhodují o tom, jaké funkce jsou k dispozici.

Pro usnadnění využívání omezeného počtu funkcí, když je motor vypnutý, lze elektrický systém ve vozidle nastavit do třech různých poloh: **0**, **I** a **II**. Tyto úrovně jsou popisovány v celé uživatelské příručce slovy "poloha zapalování".

V tabulce jsou uvedeny funkce, které jsou dostupné pro jednotlivé úrovně resp. polohy zapalování.



Úroveň	Funkce
0	<ul style="list-style-type: none"> <li>• Je osvětleno počítadlo kilometrů, hodiny a teploměr<sup>[1]</sup>.</li> <li>• Nastavení elektricky* ovládaných sedadel lze upravit.</li> <li>• Spustí se středový displej a může se používat<sup>[1]</sup>.</li> <li>• Lze použít systém infotainment<sup>[1]</sup>.</li> </ul> <p>V tomto režimu jsou funkce ovládány podle času a po jisté době se automaticky vypnou.</p>
I	<ul style="list-style-type: none"> <li>• Mohou být ovládány následující funkce: panoramatická střecha, elektricky ovládaná okna, 12V zásuvka v prostoru pro cestující, Bluetooth, navigace, telefon, ventilátor větrání a stěrače čelního okna.</li> <li>• Nastavení elektricky ovládaných sedadel lze upravit.</li> <li>• Lze používat 12V zásuvky* v zavazadlovém prostoru.</li> </ul> <p><b>Spotřeba proudu v této poloze zapalování zatěžuje baterii.</b></p>
II	<ul style="list-style-type: none"> <li>• Svítí světlomety.</li> <li>• Varovné kontrolky/kontrolky svítí 5 sekund.</li> <li>• Aktivují se některé další systémy. Vyhřívání sedáků sedadel a zadního okna lze však aktivovat až po nastartování vozidla.</li> </ul> <p><b>V této poloze zapalování je odběr proudu z baterie příliš velký. Proto by se tato poloha neměla používat.</b></p>

<sup>[1]</sup> Aktivuje se také při otevření dveří.

\* Volitelná výbava/příslušenství.

## 11.1.6. Výběr režimu zapalování

Elektrický systém vozidla lze nastavit do různých poloh resp. úrovní, které rozhodují o tom, jaké funkce jsou k dispozici.

### Výběr polohy zapalování



Startovací knoflík na tunelové konzole.

- **Poloha zapalování 0** - odemkněte vozidlo a uložte klíč do vozidla.

 **Poznámka**

K výběru úrovně I nebo II **bez** startování motoru **nesešlapujte** brzdový pedál, když volíte příslušné polohy zapalování.

- **Poloha zapalování I** - Otočte knoflíkem zapalování ve směru hodinových ručiček a knoflík uvolněte. Ovladač se automaticky vrátí do výchozí polohy.
- **Poloha zapalování II** - Otočte knoflíkem zapalování ve směru hodinových ručiček a podržte knoflík na cca. 5 sekund. Potom knoflík uvolněte - knoflík se automaticky vrátí do výchozí polohy.
- **Zpět do polohy zapalování 0** - Otočení do polohy zapalování 0 z polohy I a II - otočte knoflíkem zapalování ve směru hodinových ručiček a knoflík uvolněte. Ovladač se automaticky vrátí do výchozí polohy.

---

## 11.2. Alkoholový zámek

---

## 11.2.1. Alkoholový zámek\*

Alkoholový zámek má za úkol zabránit, aby s vozem odjely osoby, které jsou pod vlivem alkoholu. Před nastartováním vozidla musí řidič provést dechovou zkoušku, čímž se prověří, zda není pod vlivem alkoholu.

Když je k vozidlu připojen alkoholový zámek, systém vozidla se adaptuje. Díky tomu si řidič může snadno prohlédnout zprávy z alkoholového zámku, které se zobrazují přímo na displeji řidiče. Alkoholový zámek je kalibrován v souladu s limitem platným v každé zemi pro povolené množství alkoholu.

Informace o konkrétním alkoholovém zámku poskytne výrobce příslušného alkoholového zámku.



### Varování

Alkoholový zámek představuje pomůcku a nezbavuje řidiče odpovědnosti. Je to vždy řidič, kdo je odpovědný za to, aby byl střízlivý a jezdil s vozem bezpečně.

## Používání alkoholového zámku

Alkoholový zámek se automaticky aktivuje, jakmile vůz odemknete.

Aby zařízení fungovalo správně a výsledky byly co nejpřesnější:

- Cca. 5 minut před dechovou zkouškou nejezte a nepijte.
- Neostříkujte zbytečně čelní sklo - alkohol v kapalině do ostříkovačů může způsobit, že se naměří nesprávná hodnota.



### Poznámka

Po dokončení jízdy lze vozidla nastartovat do 30 minut, aniž by se znovu musela provádět zkouška dechu.

## Vypojení alkoholového zámku

V případě nouzové situace a v případě, že alkoholový zámek nefunguje, lze alkoholový zámek pomocí funkce Bypass obejít a umožnit tak řízení vozidla.

Popis deaktivace alkoholového zámku najdete v pokynech výrobce alkoholového zámku.

\* Volitelná výbava/příslušenství.

## 11.3. Převodovka

### 11.3.1. Funkce kick-down

Obsah této příručky představuje stav uživatelské příručky v době tisku a v budoucích případech nemusí být zcela platný. Další informace naleznete na první straně, kde je uvedena kompletní poznámka o vyloučení odpovědnosti.

Kick-down se používá když vyžadujete maximální akceleraci například při předjíždění.

Pokud sešlápnete pedál plynu na doraz (za polohu normálně považovanou za plnou akceleraci), převodovka okamžitě zařadí nižší rychlostní stupeň. Jedná se tzv. kick-down.

Pokud pedál plynu uvolníte z polohy kick-down, převodovka automaticky zařadí vyšší rychlostní stupeň.

#### Bezpečnostní funkce

Aby nedošlo k přetočení motoru, ovládací program převodovky je vybaven ochranným blokováním řazení dolů, které blokuje funkci podřadění.

Převodovka neumožní řazení nižšího rychlostního stupně/kick-down, pokud by mělo dojít ke zvýšení otáček motoru, které by způsobilo jeho poškození. Nic se nestane, pokud se řidič stále pokouší takto zařadit nižší převodový stupeň při vysokých otáčkách motoru – zůstane zařazen původní převodový stupeň.

Pokud se použije kick-down, vozidlo může současně, podle rychlosti vozidla, podřadit o jeden a více stupňů. Vozidlo zařadí vyšší převodový stupeň, jakmile motor dosáhne maximální rychlost - tím se brání poškození motoru.

---

## 11.3.2. Funkce Launch \*

Launch lze použít, kdy vozidlo stojí a chcete maximálně zrychlit.

### Aktivace systému Launch

Vozidlo musí stát a kola musí směřovat dopředu.

- 1 Zařadte D.
- 2 Sešlápněte na doraz brzdový pedál.
- 3 Potom sešlápněte na doraz plynový pedál.
- 4 Do 2 sekund brzdový pedál uvolněte.

#### Poznámka

Pokud funkce Launch nefunguje, počkejte pár minut, aby hnací ústrojí ochladlo na pracovní teplotu, a zkuste to potom znovu.

#### Důležité

Hnací ústrojí je při použití funkce Launch vystaveno opotřebení. Proto je počet použití této funkce omezen.

\* Volitelná výbava/příslušenství.

---

### 11.3.3. Převodovka

Převodovka je součástí hnacího ústrojí (pohonu) mezi motorem a hnacími koly. Převodovka má za úkol měnit převodový poměr v závislosti na požadované rychlosti a výkonu.

Vozidlo je vybaveno sedmistupňovou nebo osmistupňovou automatickou převodovkou. Počet přeřazení umožňuje efektivně využít výkon a krouticí moment motoru.

Dva z převodových stupňů jsou převody do rychla, které při jízdě s konstantními otáčkami motoru šetří palivo. Na displeji řidiče se zobrazí zvolená poloha převodovky.

---

### 11.3.4. Polohy páky voliče

Převodové stupně se volí automaticky tak, abyste během jízdy spotřebovali co nejméně energie. Převodovka je rovněž vybavena manuálním režimem řazení.



Přehled - řadicí páka a schéma řazení na displeji řidiče.

Na displeji řidiče se zobrazí zvolená poloha převodovky:

P, R, N, D nebo M.

---

### 11.3.5. Řazení pomocí automatické převodovky

Řadte přitlačením odpružené páky voliče dopředu nebo dozadu, nebo u manuálního řazení přitlačením do strany.

## Řazení

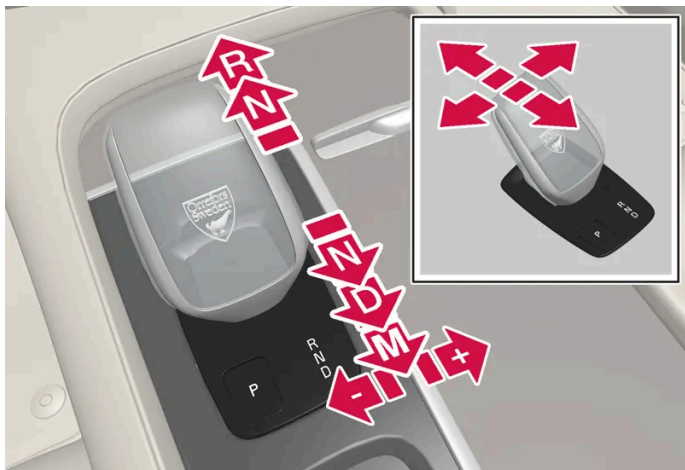

Řadicí páka a polohy pro řazení - přehled.

### Poznámka

Při velmi malé rychlosti můžete přerazovat mezi D/R bez držení nohy na brzdě. Tím usnadníte, například, parkování.

## Polohy páky voliče

### Parkování – P



Řadicí páka a poloha P - přehled.

Parkování se aktivuje pomocí tlačítka P, které se nachází vedle volicí páky.

Pokud je zařazena poloha P, převodovka se mechanicky zablokuje.

Pro parkování vyberte pozici P. Vozidlo lze nastartovat v poloze P. Pokud je zvolena poloha P, vozidlo musí stát.

Pokud chcete zaparkovat, nejdříve aktivujte parkovací brzdu a potom zvolte polohu P.

### **Varování**

Při parkování ve svahu vždy používejte parkovací brzdu. K tomu, aby vozidlo vždy zůstalo na místě, nestačí zařadit převodový stupeň nebo polohu **P** u automatické převodovky.

### **Poznámka**

Vozidlo lze uzamknout a alarm zapojit pouze, pokud je řadicí páka v poloze **P**.

## **Pomocné funkce**

Systém automaticky přepne do polohy **P**:

- pokud se stojící vozidlo vypne v poloze **D** nebo **R**.
- pokud se vozidlo pohybuje pomalou rychlostí a řidič si odpoutá bezpečnostní pás a otevře dveře řidiče, aniž by sešlápl pedál.

Pokud chcete vozidlo zaparkovat, aniž byste se připoutali bezpečnostním pásem, s otevřenými dveřmi, vyřaďte z polohy **P** a znovu zařaďte **R** nebo **D**.

Pokud se vozidlo vypne v poloze **N**, nedojde k automatickému přepnutí do polohy **P**. To umožní mýt vozidlo v automyčce.

### **Couvání - R**

Pokud chcete couvat, zvolte **R**. Pokud je zvolena poloha **R**, vozidlo musí stát.

### **Neutrál - N**

V poloze **N** vozidlo jede na volnoběh. Aktivujte parkovací brzdu, když vozidlo stojí a volicí páka je v poloze **N**.

Abyste mohli přeřadit z polohy **N** do jiné polohy, musí být sešlápnut brzdový pedál a motor musí běžet.

### **Jízdní poloha - D**

**D** je normální jízdní poloha. Vozidlo automaticky řadí vyšší a nižší převodové stupně v závislosti na úrovni akcelerace a rychlosti.

Při řazení z polohy **R** do polohy **D** musí vozidlo stát.

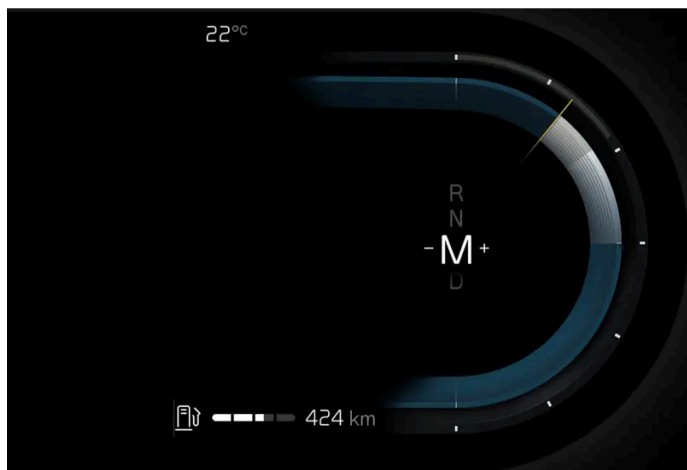

V poloze M lze řadit manuálně. Motor vozu brzdí, když je pedál plynu uvolněn.

Poloha M se volí přesunutím volicí páky dozadu od polohy D.

- Potlačením páky voliče doprava na "+" (plus) přeřadíte o jeden krok nahoru. Páku uvolněte.
- Potlačením páky voliče doleva na "-" (minus) přeřadíte o jeden krok dolů. Páku uvolněte.
- Potlačením páky voliče dozadu se vrátíte do polohy D.



Převodovka automaticky zařadí nižší převodový stupeň, pokud řidič nechá klesnout rychlost na vhodnou hodnotu pro zařazení příslušného převodového stupně, aby se předešlo škubání a zhasnutí motoru.

## 11.3.6. Symboly a zprávy pro převodovku

Pokud v převodovce dojde k závadě, na displeji řidiče se rozsvítí kontrolka a zpráva.

### ! Důležité

Aby nedošlo k poškození komponentů hnacího systému, musí se zkontrolovat provozní teplota převodovky. Pokud hrozí nebezpečí přehřátí, na displeji řidiče se rozsvítí výstražný symbol a zobrazí se textová zpráva. Postupujte podle doporučení.

Symbol	Popis
	V převodovce došlo k chybě. Přečtěte si zprávu na displeji řidiče.
	Horká nebo přehřátá převodovka. Přečtěte si zprávu na displeji řidiče.
	Dočasná závada v hnacím ústrojí. Přečtěte si zprávu na displeji řidiče.



## 11.3.7. Pohon všech kol\*

Pohon všech kol (AWD<sup>[1]</sup>) znamená, že jsou současně poháněna všechna čtyři kola vozu, což zlepšuje trakci.

Aby trakce byla optimální, pohybová síla se automaticky rozdělí na kola s nejlepší adhezí. Systém průběžně počítá potřebný moment pro zadní kola a může okamžitě přerozdělit až polovinu krouticího momentu motoru na zadní kola.

Pohon všech kol má stabilizační účinek i za vyšší rychlosti. Při normální jízdě je větší část výkonu přenášena na přední kola. Pokud vozidlo stojí, pohon všech kol je neustále aktivován a připraven na maximální trakci během akcelerace.

Vlastnosti pohonu všech kol se liší v závislosti na zvoleném jízdním režimu.

\* Volitelná výbava/příslušenství.

<sup>[1]</sup> All-wheel drive

---

## 11.3.8. Blokování páky voliče

Blokování páky voliče náhodnému přerazení automatické převodovky.

### Automatické blokování řazení

Blokování páky voliče automatické převodovky je vybaven speciálními bezpečnostními systémy.

**Z parkovací polohy P nebo z neutrálu N**

Abyste mohli přeřadit volicí páku z polohy P nebo N do jiné polohy, motor musí běžet, musí být sešlápnut brzdový pedál, vozidlo musí stát a zapalování musí být v poloze II.

Pokud je páka voliče v poloze N a vozidlo stálo déle než 3 sekundy (bez ohledu na to, zda běží motor), páka voliče se zablokuje.

### Zpráva na displeji řidiče

Pokud je volicí páka zablokována, na displeji řidiče se objeví zpráva např. **Pro aktivaci řadicí páky sešlápněte brzdový pedál.**

Volící páka není zablokována mechanicky.<sup>[1]</sup>

<sup>[1]</sup> Platí pro vozidla s malou řadicí pákou.

---

## 11.3.9. Indikátor řazení převodových stupňů

Indikace řazení ukazuje na displeji řidiče momentálně zařazený převodový stupeň v režimu manuálního řazení. Dále informuje, kdy je vhodné zařadit převodový stupeň, aby spotřeba paliva byla optimální.

Pokud chcete při manuálním řazení jet ekologicky, musíte jet na správný převodový stupeň a přeřazovat včas.

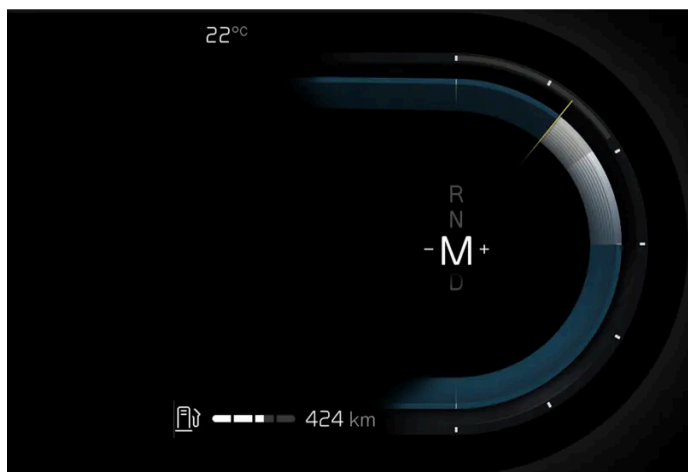

Indikace řazení na displeji řidiče.

Indikace řazení zobrazuje na displeji řidiče momentálně zařazený převodový stupeň a blikáním znaménka plus nebo mínus upozorní, že doporučuje zařadit vyšší nebo nižší převodový stupeň.

---

## 11.4. Brzdy

---

### 11.4.1. Nožní brzda

---

#### 11.4.1.1. Zesílení brzdné síly

Systém zesílení brzdné síly (BAS<sup>[1]</sup>) pomáhá zvýšit brzdnou sílu během brzdění a tím může zkrátit brzdnou vzdálenost.

Tento systém detekuje styl jízdy řidiče a v případě potřeby zvýší brzdnou sílu. Brzdnou sílu lze zvýšit až na úroveň, při které se aktivuje systém ABS.

**i** **Poznámka**

Je-li aktivována funkce BAS, brzdový pedál sešlápněte (držte sešlápnutý) tak dlouho, jak je to potřeba.

<sup>[1]</sup> Brake Assist System

## 11.4.1.2. Brzdění na sypaných cestách

Při jízdě po solených cestách se na brzdových kotoučích a brzdovém obložení může vytvořit vrstva soli.

Tím se může prodloužit brzdná dráha. Z tohoto důvodu udržujte skutečně větší bezpečnostní vzdálenost k vozidlu vpředu. Dále pamatujte na následující:

- Čas od času zabrzděte, abyste odstranili vrstvy soli. Dávejte pozor, abyste brzděním neohrozili ostatní účastníky silničního provozu.

## 11.4.1.3. Brzdění na mokrých cestách

Pokud jedete delší dobu v prudkém dešti bez brzdění, při zabrzdění mohou brzdy reagovat se zpožděním.

To se rovněž může stát po opuštění automyčky. V tomto případě musíte brzdu sešlápnout prudčeji. Proto udržujte větší vzdálenost od vozidel vpředu.

Po jízdě na mokrých cestách a po opuštění automyčky brzděte vozidlo intenzivněji. Brzdové kotouče se potom zahřejí, rychleji se osuší a jsou chráněny před korozi. Při brzdění vezměte v úvahu dopravní situaci v okolí.

## 11.4.1.4. Nožní brzda

Nožní brzda je součástí brzdové soustavy.

Vůz je vybaven dvěma brzdovými okruhy. Pokud se poškodí jeden brzdový okruh, brzdový pedál může zabírat hlouběji. Pro aplikaci normálního brzdového výkonu bude tedy nutné vyvinout vyšší tlak na brzdový pedál.

Vůz je vybaven posilovačem brzd.



### Varování

Posilovač brzd je funkční pouze, když je vozidlo aktivováno.

Pokud se používá nožní brzda, když vozidlo není aktivováno, pedál se k zabrzdění vozidla musí sešlápnout větší silou.





Ve velmi hornatém terénu nebo při jízdě s velkým zatížením mohou být v režimu manuálního řazení brzdy odlehčeny využitím brzdného účinku motoru. Brzdný účinek motoru je nejintenzivnější, pokud se používá při jízdě z kopce stejný převodový stupeň jako při jízdě do téhož kopce.

## Protiblokovací systém brzd

Vozidlo je vybaveno brzdami, které nezablokují kola (ABS<sup>[1]</sup>). Tento systém brání zablokování kol během brzdění a umožní udržet řízení pod kontrolou.

Po aktivaci vozidla proběhne krátký test systému ABS. Další automatický test systém může proběhnout při malé rychlosti.

## Symbyly na displeji řidiče

Symbol	Popis
	V brzdové soustavě došlo k chybě. Přečtěte si zprávu na displeji řidiče a kontaktujte servis. Doporučujeme, abyste kontaktovali autorizovaný servis Volvo.
	Ve snímači pedálů došlo k chybě.
	Svítlí nepřerušovaně po dobu 2 sekund, když je vozidlo nastartováno: Automatická kontrola funkcí. Svítlí nepřerušovaně déle než 2 sekundy: Porucha ABS. Normální funkce brzdové soustavy zůstává zachována, avšak bez fungování ABS.
	Pokud se objeví zpráva: Změna charakteristiky brzdového pedálu Nutný servis K zabrzdění vozidla je třeba sešlápnout brzdový pedál až za normální brzdovou polohu pomocí vyššího tlaku.

### Varování

Pokud se současně rozsvítí výstražná kontrolka poruchy brzd a ABS, došlo v brzdovém systému k chybě.

- Je-li hladina v nádržce s brzdovou kapalinou v tento okamžik v pořádku, opatrně dojeďte s vozem do nejbližšího servisu a požádejte o kontrolu brzd - doporučujeme autorizovaný servis Volvo.
- Pokud hladina brzdové kapaliny klesne v nádržce pod MIN, nejdříve doplňte brzdovou kapalinu a až potom můžete jet. Musíte zjistit důvod ztráty brzdové kapaliny.

[1] Anti-lock Braking System

## 11.4.1.5. Údržba brzdového systému

Komponenty brzdového systému pravidelně kontrolujte, zda nejsou opotřebené.

Aby byla zabezpečena vysoká úroveň bezpečnosti a spolehlivosti vozu, musíte dodržovat servisní intervaly Volvo, které jsou uvedeny v Záruční a servisní knížce. Vyměněná brzdová obložení a brzdové kotouče brzdí správně až po ujetí několika set kilometrů (mil), když se "usadí". Omezenou schopnost brzdit kompenzujte intenzivnějším sešlapováním brzdového pedálu. Společnost Volvo doporučuje montovat výhradně brzdová obložení schválená pro váš vůz Volvo.

### Důležité

Pravidelně se musí kontrolovat opotřebení komponentů brzdového systému.

Informace, jak postupovat, vám sdělí v servisu. Další možností je požádat servis o provedení prohlídky - doporučujeme autorizovaný servis Volvo.

## 11.4.2. Parkovací brzda

---

### 11.4.2.1. Parkovací brzda

Parkovací brzda brání vozidlu rozjet se z klidové polohy. Používá k tomu mechanické zajištění resp. zablokování zadních kol.



Ovládání parkovací brzdy se nachází v tunelové konzole mezi sedadly.

Při zabrzdění elektrické parkovací brzdy můžete slyšet slabý zvuk elektrického motoru. Zvuk je možné slyšet také během automatické kontroly parkovací brzdy.

Pokud vůz stojí, když je aktivována parkovací brzda, parkovací brzda působí pouze na zadní kola. Pokud je aktivována za jízdy, když se používá normální nožní brzda, brzda působí na všechna čtyři kola. Když vůz opět stojí, brzda opět působí na zadní kola.

---

### 11.4.2.2. Aktivace a deaktivace parkovací brzdy

Pomocí parkovací brzdy zabraňte rozjetí vozidla z místa.

## Aktivace parkovací brzdy



- 1 Potáhněte ovládací prvek nahoru.
  - Je-li aktivována parkovací brzda, symbol na displeji řidiče se rozsvítí.
- 2 Zkontrolujte, zda vozidlo stojí.

### Kontrolka na displeji řidiče

Symbol	Popis
	Je-li aktivována parkovací brzda, symbol se rozsvítí. Pokud symbol bliká, znamená to, že došlo k poruše. Přečtěte si zprávu na displeji řidiče.

### Automatická aktivace

Parkovací brzda se aktivuje automaticky

- pokud je v prudkém svahu zvolena poloha převodovky P.
- když je aktivována funkce automatického brzdění, když vozidlo stojí (Auto hold), a
  - vozidlo stálo dlouhou dobu (5-10 minut)
  - je vozidlo vypnuté
  - řidič vozidlo opustil.

### Nouzová brzda

V kritické situaci lze parkovací brzdu aktivovat, když je vozidlo v pohybu, potáhnutím a podržením ovládacího prvku nahoře. Potom se vozidlo intenzivně brzdí pomocí brzdového pedálu. Jakmile se ovládání uvolní nebo jakmile se sešlápne plynový pedál, brzdění je ukončeno.

#### Poznámka

Je-li aktivní nouzové brzdění při vysokých rychlostech, ozve se zvukový signál.

## Deaktivace parkovací brzdy



### Manuální deaktivace

Chcete-li deaktivovat parkovací brzdu, musí běžet motor.

- 1 Silně sešlápněte pedál brzdy.
  - 2 Stiskněte dolů ovládací prvek.
- Parkovací brzda se uvolní a kontrolka na displeji řidiče zhasne.

### Automatická deaktivace

- 1 Nastartujte vozidlo.
  - 2 Silně sešlápněte pedál brzdy. Zařadte převodový stupeň D nebo R a sešlápněte plynový pedál.
- Parkovací brzda se uvolní a kontrolka na displeji řidiče zhasne.

#### Poznámka

Funkce se automaticky deaktivuje, pokud se řidič připoutá bezpečnostním pásem nebo pokud se zavřou dveře řidiče.

## 11.4.2.3. Parkování ve svahu

Při parkování ve svahu vždy zkontrolujte, zda jste aktivovali parkovací brzdu.

Obsah této příručky představuje stav uživatelské příručky v době tisku a v budoucích případech nemusí být zcela platný. Další informace naleznete na první straně, kde je uvedena kompletní poznámka o vyloučení odpovědnosti.

### **Varování**

Při parkování ve svahu vždy používejte parkovací brzdu. K tomu, aby vozidlo vždy zůstalo na místě, nestačí zařadit převodový stupeň nebo polohu **P** u automatické převodovky.

Je-li vůz zaparkován čelem do kopce:

- Natočte kola **pryč od** obrubníku.

Je-li vůz zaparkován čelem z kopce:

- Natočte kola **směrem k** obrubníku.

#### **Velké zatížení při jízdě do kopce**

Velký náklad, jako například přívěs, může způsobit pojíždění vozu dozadu, když je parkovací brzda automaticky odbrzděna v prudkém svahu. Vyhněte se tomu vytažením ovládacího prvku nahoru, zatímco se s vozem rozjíždíte. Když se vůz začne rozjíždět dopředu, ovládací prvek uvolněte.

---

## **11.4.2.4. Pokud došlo k poruše parkovací brzdy**

Jestliže se vám po několika pokusech nepodaří parkovací brzdu deaktivovat nebo aktivovat, kontaktujte autorizovaný servis Volvo.

Během jízdy s aktivovanou parkovací brzdou zní výstražný signál.

Pokud se vůz musí zaparkovat před tím, než byla porucha odstraněna, musí být kola natočena jako při parkování ve svahu a volič páky musí být v poloze **P**.

### **Nízké napětí akumulátoru**



Je-li napětí akumulátoru příliš nízké, pak nelze parkovací brzdu ani deaktivovat, ani aktivovat. Pokud je napětí akumulátoru příliš nízké, připojte pomocný akumulátor.

### **Výměna brzdového obložení**

Obložení zadních brzd musí být z důvodu konstrukce elektronické brzdy měněno v odborném servisu - doporučujeme autorizovaný servis Volvo.

### **Symbyly na displeji řidiče**



Symbol	Popis
	Pokud symbol bliká, znamená to, že došlo k poruše parkovací brzdy. Viz zpráva na displeji řidiče.
	Závada v brzdovém systému. Viz zpráva na displeji řidiče.
	Informační zpráva na displeji řidiče.

### 11.4.3. Brzdová kapalina - specifikace

Brzdová kapalina je médium používané v hydraulické brzdové soustavě, např. k převedení tlaku z brzdového pedálu přes hlavní brzdový válec, který následně působí na brzdové třmeny.

**Předepsaná specifikace:** Volvo Original nebo ekvivalentní kapalina splňující požadavky Dot 4, 5.1 a ISO 4925 class 6.

#### Poznámka

Doporučujeme měnit a doplňovat brzdovou kapalinu v autorizovaném servisu Volvo.

### 11.4.4. Funkce brzd

Brzdy se používají ke snížení rychlosti a brání rozjetí vozidla.

Kromě parkovací brzdy a brzdového pedálu je vozidlo vybaveno několika funkcemi automatického brzdového asistenta. To může řidiči usnadnit jízdu, například, tím, že řidič nemusí držet nohu na brzdovém pedálu, když vůz stojí na semaforu nebo když startuje do svahu.

V závislosti na výbavě vozidla jsou k dispozici následující funkce automatického brzdění:

- Automatické brzdění, když vozidlo stojí (automatické přibrzdění vozidla)
- Asistent rozjezdu do svahu (Hill Start Assist)
- Automatické brzdění po kolizi.
- Rekuperační brzdění
- Varování a automatická aktivace brzd při couvání
- Asistence při riziku kolize

### 11.4.5. Automatické brzdění, když vozidlo stojí

Automatické zabrzdění stojícího vozidla (Auto hold) umožňuje řidiči uvolnit brzdový pedál při zachování brzdného účinku, když vozidlo zastaví na semaforech nebo na křižovatce.

Jakmile vozidlo zastaví, brzdy se automaticky aktivují. Tato funkce umožňuje použít k přidržení vozidla namísto brzdový pedál nebo parkovací brzdu. Funguje na jakémkoliv svahu. Při rozjíždění se brzdy uvolní automaticky, pokud se řidič připoutá bezpečnostním pásem a/nebo pokud se dveře řidiče zavřou.

**i** **Poznámka**



Při brzdění až do zastavení ve svahu by měl být brzdový pedál sešlápnut před uvolněním o něco tvrději, aby bylo zajištěno, že se vozidlo nerozjede.

Parkovací brzda se aktivuje automaticky

- pokud se vozidlo vypne
- pokud se řidič odpoutá a/nebo otevře dveře řidiče.
- pokud se aktivuje funkce Auto hold (brzdění stojícího vozidla) a vozidlo jistou dobu stojí (cca. 5-10 minut).

V jiných situacích může funkce Auto hold rovněž přepnout na parkovací brzdu.

## Symboly na displeji řidiče

Symbol	Popis
	Pokud funkce k udržení vozidla na místě používá nožní brzdu, tento symbol svítí. Upozorňujeme, že i když symbol nesvítí, může být aktivní nožní brzda.
	Pokud funkce k udržení vozidla na místě používá parkovací brzdu, tento symbol svítí.

## 11.4.6. Aktivace a deaktivace automatické brzdy u stojícího vozidla

Funkce automatické brzdy u stojícího vozidla se aktivuje tlačítkem v tunelové konzole.



- 1 Stisknutím tlačítka na tunelové konzole funkci aktivujete nebo deaktivujete.
  - Je-li aktivována tato funkce, rozsvítí se na tlačítku kontrolka. Funkce bude aktivována dokonce i při dalším nastartování vozidla.

## V případě vypnutí



Je-li funkce aktivní a drží vozidlo pomocí brzdového pedálu (na displeji řidiče svítí kontrolka A), k deaktivování se současně se stisknutím tlačítka musí sešlápnout brzdový pedál.

- Tato funkce zůstane deaktivována, dokud se neaktivuje znovu.
- Pokud se funkce deaktivuje, brzdový asistent zůstane aktivní, aby zabránil vozidlu při rozjezdu do kopce rozjet se zpátky.

---

## 11.4.7. Automatické brzdění po kolizi.

V případě kolize, v níž je dosaženo aktivační úrovně pro pyrotechnické napínače bezpečnostních pásů nebo airbagy nebo při kolizi s detekcí velkého zvířete se automaticky aktivují brzdy vozidla. Tato funkce má zamezit následkům následných kolizí nebo je omezit.

Po vážné kolizi hrozí riziko, že vozidlo nebude možno řídit a nebude pod kontrolou. Aby se zabránilo následkům následné kolize s vozidlem nebo předmětem v dráze vozidla resp. aby se tyto následky zmírnily, automaticky se aktivuje systém automatické aktivace brzd a vozidlo bezpečně zabrzdí.

Během brzdění svítí brzdová světla i výstražná světla. Pokud se vozidlo zastaví, výstražná světla pokračují v blikání a parkovací brzda je aktivována.

Pokud brzdění není žádoucí, např. pokud hrozí nebezpečí kolize s dopravními prostředky vzadu, řidič může sešlápnout plynový pedál a vypojit tak systém.

Tato funkce předpokládá, že brzdový systém zůstává po kolizi nepoškozen.

---

## 11.4.8. Rekuperační brzdění\*

Vozidlo rekuperuje pohybovou energii během brzdění, aby snížilo spotřebu paliva a emise.

Tato funkce je dostupná ve všech jízdních režimech v poloze převodovky D nebo M.

### Rekuperace pomocí brzdového pedálu

- 1 Sešlápněte na doraz brzdový pedál.
  - > Vozidlo brzdí a rekuperuje energii.

### Symboly na displeji řidiče

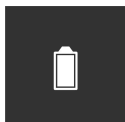

Pokud se jedná o vozidlo mild hybrid, vpravo na displeji řidiče se zobrazí symbol baterie.

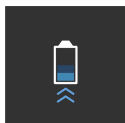

Když se baterie nabíjí, např. při rekuperačním brzdění, indikuje to tento symbol.

\* Volitelná výbava/příslušenství.

---

## 11.5. Jízdní režimy

---

### 11.5.1. Rekuperační brzdění\*

Vozidlo rekuperuje pohybovou energii během brzdění, aby snížilo spotřebu paliva a emise.

Tato funkce je dostupná ve všech jízdních režimech v poloze převodovky D nebo M.

### Rekuperace pomocí brzdového pedálu

1 Sešlápněte na doraz brzdový pedál.

➤ Vozidlo brzdí a rekuperuje energii.

#### Symbole na displeji řidiče



Pokud se jedná o vozidlo mild hybrid, vpravo na displeji řidiče se zobrazí symbol baterie.



Když se baterie nabíjí, např. při rekuperačním brzdění, indikuje to tento symbol.

\* Volitelná výbava/příslušenství.

---

## 11.5.2. Funkce Launch \*

Launch lze použít, kdy vozidlo stojí a chcete maximálně zrychlit.

### Aktivace systému Launch

Vozidlo musí stát a kola musí směřovat dopředu.

- 1 Zařaďte D.
- 2 Sešlápněte na doraz brzdový pedál.
- 3 Potom sešlápněte na doraz plynový pedál.
- 4 Do 2 sekund brzdový pedál uvolněte.

#### Poznámka

Pokud funkce Launch nefunguje, počkejte pár minut, aby hnací ústrojí ochladlo na pracovní teplotu, a zkuste to potom znovu.

#### Důležité

Hnací ústrojí je při použití funkce Launch vystaveno opotřebení. Proto je počet použití této funkce omezen.

\* Volitelná výbava/příslušenství.

---

## 11.5.3. Pohon všech kol\*

Pohon všech kol (AWD<sup>[1]</sup>) znamená, že jsou současně poháněna všechna čtyři kola vozu, což zlepšuje trakci.

Aby trakce byla optimální, pohybová síla se automaticky rozdělí na kola s nejlepší adhezí. Systém průběžně počítá potřebný moment pro zadní kola a může okamžitě přerozdělit až polovinu krouticího momentu motoru na zadní kola.

Pohon všech kol má stabilizační účinek i za vyšší rychlosti. Při normální jízdě je větší část výkonu přenášena na přední kola. Pokud vozidlo stojí, pohon všech kol je neustále aktivován a připraven na maximální trakci během akcelerace.

Vlastnosti pohonu všech kol se liší v závislosti na zvoleném jízdním režimu.

\* Volitelná výbava/příslušenství.

<sup>[1]</sup> All-wheel drive

---

## 11.6. Funkce Start/stop

### 11.6.1. Funkce Start/Stop

V případě funkce Start/stop motor na jistou dobu vypne, když vozidlo zastaví, např. na semaforech nebo v dopravní koloně. Jakmile chcete v jízdě pokračovat, motor se znovu spustí.

Funkce Start/stop snižuje spotřebu paliva, což dále přispívá k ekologicky uvědomělému jízdnímu stylu a menším emisím.

#### Tipy k používání funkce Start/stop

Aby funkce Start/stop fungovala, musí být splněna celá řada předpokladů.

##### Funkce Start/stop se neaktivuje

Pokud není splněn jeden nebo několik předpokladů, může to znamenat, že se motor nevypne/funkce se neaktivuje.

- řidič se nepřipoutal bezpečnostním pásem
- vozidlo nedosáhlo po nastartování rychlost cca. 10 km/h (6 mph) nebo funkce byla aktivována několikrát po sobě
- motor nedosáhl běžnou provozní teplotu
- je aktivováno elektrické vyhřívání čelního skla
- prostředí v prostoru pro cestující se odlišuje od nastavených hodnot

Obsah této příručky představuje stav uživatelské příručky v době tisku a v budoucích případech nemusí být zcela platný. Další informace naleznete na první straně, kde je uvedena kompletní poznámka o vyloučení odpovědnosti.

- řidič intenzivně pohne volantem
- cesta je velmi prudká
- kapota je otevřena
- systém ABS byl aktivován
- v případě intenzivního brzdění (dokonce i v případech, kdy nebyl aktivován systém ABS)
- v důsledku více startování během krátké doby došlo k aktivaci tepelné ochrany motoru spouštěče
- filtr pevných částic ve výfukovém systému je plný
- k elektrickému systému vozidla je připojen přívěs.

#### Poznámka

Velký odběr proudu může vést k poklesu kapacity baterie pod nejnižší přípustnou hodnotu, což dočasně omezí funkci Start/Stop. Motor potom nastartuje automaticky, aniž by řidič musel zvednout nohu z brzdového pedálu.

#### Funkce Start/stop se nedeaktivuje

Pokud není splněn jeden nebo několik předpokladů, může to znamenat, že motor nenastartuje/funkce se nedeaktivuje.

- řidič se nepřipoutal bezpečnostním pásem
- je zařazena poloha převodovky P a jsou otevřeny dveře řidiče.

#### Funkce Start/stop se deaktivuje bez sešlápnutí brzdového pedálu

V následujících případech může být funkce deaktivována a motor se spustí bez toho, že by řidič uvolnil brzdový pedál:

- v důsledku velké vlhkosti v prostoru pro cestující došlo k zamlžení oken
- prostředí v prostoru pro cestující se odlišuje od nastavených hodnot
- kapota je otevřena
- kapacita baterie klesla pod minimální přípustnou úroveň
- řidič má odpoutaný bezpečnostní pás a volicí páka je v poloze D nebo N
- volicí páka se přesune z polohy D do polohy R nebo M
- dveře řidiče jsou otevřené a volicí páka je v poloze D

#### Varování

Neotevírejte kapotu, když je funkce Start/stop aktivní. Před zvednutím kapoty normálně vypněte motor.

## 11.6.2. Aktivace a deaktivace funkce Start/stop

Funkce Start/stop je k dispozici, když se vozidlo nastartuje. Když je tato funkce aktivována, motor se dočasně vypne. Motor potom automaticky nastartuje, když je funkce deaktivována nebo když to vozidlo vyžaduje.

## Aktivace funkce Start/stop

- 1 Sešlápněte brzdový pedál a držte jej sešlápnutý.
  - Funkce Start/stop se aktivuje a motor se vypne.

### Poznámka

- V některých případech se funkce Start/stop aktivuje před tím, než vozidlo zcela zastaví.
- Když je aktivován adaptivní tempomat nebo funkce Pilot Assist, funkce Start/stop se aktivuje na několik sekund poté, kdy vozidlo zcela zastaví.

### Poznámka

Všechny běžné systémy vozidla jako např. osvětlení a rádio fungují normálně, a to i v případě, že je funkce Start/Stop aktivována.

Některá zařízení, např. otáčky ventilátoru klimatizace nebo hlasitost reproduktoru, mohou však fungovat pouze v omezeném rozsahu.

## Deaktivace funkce Start/stop

- 1 Uvolněte brzdový pedál a jemně sešlápněte plynový pedál.
  - Funkce Start/stop se deaktivuje a motor nastartuje.

### Poznámka



Když je funkce Start/stop aktivována a:

- je aktivována funkce automatického brzdění, když vozidlo stojí (Auto hold), nastartování motoru se opozdí do okamžiku, než se sešlápně plynový pedál
- je aktivován adaptivní tempomat nebo funkce Pilot Assist, motor se nastartuje při sešlápnutí plynového pedálu nebo po stisknutí tlačítka  na levé klávesnici na volantu
- a před vozidla směřuje do svahu, zařadí se asistence rozjíždění do svahu (HSA<sup>[1]</sup>), která brání vozidlu rozjet se dozadu
- a před vozidla směřuje ze svahu dolů, mírně uvolněte brzdový pedál. Motor se spustí, když nepatrně stoupne rychlost.



## Symbole na displeji řidiče

Otáčkoměr na displeji řidiče informuje, zda funkce Start/stop je aktivní resp. zda je či není k dispozici.

Symbol	Popis
	Bílá - funkce je k dispozici.
	Zelená - funkce je aktivována.
	Šedá - funkce není k dispozici.

Jestliže se na displeji řidiče nezobrazí žádný symbol, funkce je zablokována.

<sup>[1]</sup> Hill Start Assist

## 11.6.3. Funkce doběhu s vypnutým motorem \*

Je-li aktivní funkce doběhu <sup>[1]</sup>, motor lze při vysokých otáčkách dočasně vypnout. Tato funkce může pomoci snížit spotřebu paliva.

### Aktivace funkce doběhu

Vozidlo musí dosáhnout rychlost 45 km/h (27 mph) nebo vyšší.

- 1 Uvolněte plynový pedál.
- > Motor je vypnutý a vozidlo jede setrvačností.

#### Poznámka

Pokud funkce doběhu není aktivována, mohou ji blokovat funkce vozidla, např. systém klimatizace nebo důvodem nefunkčnosti může být nedostatečná vzdálenost k vozidlu vpředu.

### Deaktivace funkce doběhu

- 1 Pokračujte jednou z následujících možností
  - Sešlápněte na doraz brzdový pedál.
  - Sešlápněte plynový pedál.



Obsah této příručky představuje stav uživatelské příručky v době tisku a v budoucích případech nemusí být zcela platný. Další informace naleznete na první straně, kde je uvedena kompletní poznámka o vyloučení odpovědnosti.

- Přepněte na režim manuálního řazení.

➤ Motor se spustí.

Upozorňujeme, že při spouštění motoru sešlápnutím brzdového pedálu se může objevit pískavý zvuk, tento zvuk nemá vliv na funkčnost nebo výkon vozidla.

## Indikace na displeji řidiče

Symbol	Popis
	Bílá - funkce je k dispozici.
	Zelená - funkce je aktivována.
	Šedá - funkce není k dispozici.

\* Volitelná výbava/příslušenství.

[1] Platí pouze pro některé trhy a modely.

## 11.7. Doporučení během jízdy

### 11.7.1. Tažení vozu

Během odtahování jedno vozidlo odtahuje jiné vozidlo na tažném laně.

Před odtahováním si zjistěte maximální rychlost odtahování povolenou ze zákona.

#### **Důležité**

Není povoleno odtahovat vozidlo se sedmistupňovou převodovkou. Místo toho se vozidlo musí odtáhnout se zvednutými všemi koly na plošině odtahového vozidla. Informace o tom, co platí pro vaše vozidlo, vám poskytne prodejce Volvo.

## Příprava a odtahování

 **Důležité**

U některých variant převodovky není možné vyřadit z polohy P, pokud motor neběží. Ohledně odtahu kontaktujte autorizovaný servis Volvo nebo požádejte o pomoc profesionály.

 **Důležité**

Upozorňujeme, že vozidlo musí mít během odtahování kola vždy natočena dopředu.

- Neodtahujte vozidla s automatickou převodovkou rychlostí větší než 80 km/h (50 mph) a na vzdálenost větší než 80 km (50 mil).
- Není povoleno odtahovat vozidlo se sedmistupňovou převodovkou. Místo toho se vozidlo musí odtáhnout se zvednutými všemi koly na plošině odtahového vozidla.

 **Varování**

- Musí být aktivní poloha zapalování II - v poloze zapalování I jsou všechny airbagy deaktivovány.
- Při odtahování vozidla musí být klíč ve vozidle.

 **Varování**

Posilovač brzd a posilovač řízení nefungují, když je motor vypnutý - brzdový pedál se musí sešlápnout přibližně 5krát větší silou a řízení je výrazně tužší.

- 1 Aktivujte výstražná světla vozidla.
  - 2 Připevněte k tažnému oku tažné lano.
  - 3 Nastavte vozidlo do polohy zapalování II - otočte startovací knoflík ve směru hodinových ručiček bez toho, že byste sešlápnuli brzdový pedál a podržte knoflík na místě cca. 4 sekundy. Potom knoflík uvolněte - knoflík se automaticky vrátí do výchozí polohy.
  - 4 Řadicí páku přesuňte do neutrálu a uvolněte parkovací brzdu.  
Pokud je baterie příliš vybitá, nelze parkovací brzdu vyřadit. Pokud je napětí akumulátoru příliš nízké, připojte pomocný akumulátor.
- Nyní může tažné vozidlo začít odtahovat.
- 5 Jakmile rychlost tažného vozu klesne, udržujte tažné lano napnuté lehkým stisknutím brzdového pedálu tak, aby nedocházelo ke zbytečnému poskakování.
  - 6 Buďte připraveni brzdit.

## Startování s pomocí jiné baterie

Nestartujte motor roztažením vozu. Je-li akumulátor Vašeho vozu vybitý, použijte k nastartování motoru pomocný akumulátor.

### Důležité

Během pokusů o nastartování motoru při odtahování může dojít k poškození katalyzátoru.

## 11.7.2. Brzdění na sypaných cestách

Při jízdě po solených cestách se na brzdových kotoučích a brzdovém obložení může vytvořit vrstva soli.

Tím se může prodloužit brzdná dráha. Z tohoto důvodu udržujte skutečně větší bezpečnostní vzdálenost k vozidlu vpředu. Dále pamatujte na následující:

- Čas od času zabrzděte, abyste odstranili vrstvy soli. Dávejte pozor, abyste brzděním neohrozili ostatní účastníky silničního provozu.

## 11.7.3. Brzdění na mokrých cestách

Pokud jedete delší dobu v prudkém dešti bez brzdění, při zabrzdění mohou brzdy reagovat se zpožděním.

To se rovněž může stát po opuštění automyčky. V tomto případě musíte brzdu sešlápnout prudčeji. Proto udržujte větší vzdálenost od vozidel vpředu.

Po jízdě na mokrých cestách a po opuštění automyčky brzděte vozidlo intenzivněji. Brzdové kotouče se potom zahřejí, rychleji se osuší a jsou chráněny před korozí. Při brzdění vezměte v úvahu dopravní situaci v okolí.

## 11.7.4. Parkování ve svahu

Při parkování ve svahu vždy zkontrolujte, zda jste aktivovali parkovací brzdu.

### Varování

Při parkování ve svahu vždy používejte parkovací brzdu. K tomu, aby vozidlo vždy zůstalo na místě, nestačí zařadit převodový stupeň nebo polohu **P** u automatické převodovky.

Je-li vůz zaparkován čelem do kopce:

- Natočte kola **pryč od** obrubníku.

Je-li vůz zaparkován čelem z kopce:

- Natočte kola **směrem k** obrubníku.

#### Velké zatížení při jízdě do kopce

Velký náklad, jako například přívěs, může způsobit pojiždění vozu dozadu, když je parkovací brzda automaticky odbrzděna v prudkém svahu. Vyhněte se tomu vytažením ovládacího prvku nahoru, zatímco se s vozem rozjíždíte. Když se vůz začne rozjíždět dopředu, ovládací prvek uvolněte.

---

## 11.7.5. Filtr sazí pro zážehové motory

Vozidla se zážehovými motory jsou vybaveny filtry sazí<sup>[1]</sup>, které zvyšují účinnost kontroly emisí.

Částice z výfukových plynů se během normální jízdy shromažďují ve filtru sazí pro zážehové motory. Za běžných jízdních podmínek proběhne pasivní regenerace, při které částice zoxidují a spálí se. Takto se filtr vyprázdní.

Pokud se s vozidlem jede pomalu nebo se opakovaně startuje se studeným motorem při nízkých venkovních teplotách, možná bude nutné provést aktivní regeneraci. Regenerace filtru sazí probíhá automaticky. Zpravidla trvá 10-20 minut. Během regenerace se spotřeba paliva může dočasně zvýšit.

### Jízda na krátké vzdálenosti malou rychlostí ve voze se zážehovým motorem

Na funkčnost systému emisí má vliv, jak se s vozidlem jede. Je důležité jezdit na různé vzdálenosti a různými rychlosti tak, aby spotřeba energie byla co nejnižší.

Častá jízda na krátké vzdálenosti malou rychlostí (nebo v chladném počasí) s motorem, který nedosáhne běžnou provozní teplotu, může způsobit problémy, které následně vedou k funkční poruše a nastavení varovné zprávy. Pokud se s vozidlem jezdí většinou v městě, je nutné pravidelně jezdit vyšší rychlostí a umožnit tak, aby se systém emisí mohl regenerovat.

- Mezi jednotlivými načerpáními paliva by vozidlo mělo jet po cestách první třídy rychlostí vyšší než 70 km/h (44 mph).

<sup>[1]</sup> Platí pro některé varianty.

---

## 11.7.6. Čerpací stanice

Pomocí navigačního systému\* vozidla vyhledejte cestu k nejbližší čerpací stanici.

Když zastavíte k dočerpání paliva, doporučujeme zkontrolovat rovněž vozidlo - zkontrolujte tlak vzduchu v pneumatikách, žárovky, lišty stěračů, doplňte kapalinu do ostřikovačů apod.

\* Volitelná výbava/příslušenství.

---

## 11.7.7. Příprava na dlouhou cestu

Před odjezdem na dovolenou nebo jakoukoliv jinou delší cestu musíte pozorně zkontrolovat především fungování a příslušenství vozidla.

Zkontrolujte, zda

- motor pracuje normálně a zda je normální spotřeba paliva
- nedochází k úniku kapalin
- brzdy brzdí dle očekávání
- pneumatiky mají dostatečnou hloubku vzorku a jsou dostatečně nahuštěny. Pokud jezdíte do míst, kde hrozí zasněžený nebo zledovatělý povrch vozovky, přezujte pneumatiky na zimní
- nabíjení baterie startéru je v pořádku
- jsou v dobrém stavu lišty stěračů
- je ve vozidle výstražný trojúhelník a reflexní vesta - v některých zemích patří do povinné výbavy.

---

## 11.7.8. Přetížení startovací baterie

Vysoká spotřeba energie v situaci, kdy vozidlo není schopno dobíjet baterii startéru, vede ke snížení stavu nabití a některé elektrické funkce mohou být omezeny nebo se vypnou. Pokud stav nabití klesne pod určitou mez, nelze vozidlo nastartovat jinak než s pomocnými kabely, nebo se startovací baterie musí nabít z externí nabíječky.

Existuje několik opatření snižujících spotřebu energie. Nenechávejte klíč ve spínací skříňce v poloze II, pokud je vozidlo vypnuté. Místo toho použijte polohu zapalování I, která spotřebovává méně energie. Nepoužívejte funkce, které mají velký odběr proudu, když se s vozidlem nejede. Příklady funkcí:

- ventilátor větrání
- světlomety
- stěrače čelního okna
- audiosystém
- příslušenství, které je ve vozidle aktivováno.

Je-li napětí baterie nízké, na displeji řidiče se objeví zpráva. Funkce šetření energií vypne určité funkce nebo omezí určité funkce, jako jsou např. ventilátor větrání a audiosystém.

- 1 V tomto případě startovací baterii dobijete tak, že nastartujete vozidlo a necháte je běžet minimálně 15 minut. Startovací baterie se účinněji dobíjí během jízdy než při volnoběhu.

Pokud stav nabití baterie nadále klesá nebo se baterie i přes provedená opatření vybijí, vozidlo by se mělo zkontrolovat v servisu - doporučujeme autorizovaný servis Volvo.

 **Poznámka**

Odběr pod vysokým proudem může způsobit vybití baterie, což dočasně omezí funkci start/stop. V tomto případě se během zastavení motor může spustit automaticky tak, aby se baterie dobila.

## 11.7.9. Jízda ve vodě

Brodění znamená průjezd vozidla přes vodu například přes zaplavenou vozovku. Ve vodě se musí jezdit s maximální opatrností.

### Během jízdy ve vodě

Aby při průjezdu vodou nedošlo k poškození vozidla, dodržujte následující požadavky:

- Vozidlo může projet vodou o maximální hloubce 25 cm (9 palců).
- Nejezděte rychleji než rychlostí chůze.
- Nezastavujte s vozidlem ve vodě. Jedte opatrně dopředu nebo vycouvejte s vozidlem z vody.
- Průjezdu tekoucí vodou je třeba věnovat zvýšenou pozornost.
- Nenechávejte stát vůz delší dobu ve vodě, která sahá nad prahy - to by mohlo způsobit poruchy elektroinstalace.

 **Důležité**

- Pokud se do vzduchového filtru dostane voda, mohlo by dojít k poškození motoru.
- Pokud se do převodovky dostane voda, sníží se mazací schopnost oleje, což zkrátí životnost souvisejících systémů.
- Záruka se nevztahuje na poškození komponentů, motoru, převodovky, turbodmychadla, diferenciálu a interních komponentů způsobené zaplavením, hydrostatickým zablokováním nebo nedostatkem oleje.
- Pokud motor ve vodě zhasne, nepokoušejte se jej znovu nastartovat a odtáhněte vozidlo z vody do servisu. Doporučujeme autorizovaný servis Volvo. Nebezpečí poruchy motoru.

### Po jízdě ve vodě

Po projetí vodou sešlápněte lehce pedál brzdy a zkontrolujte, zda jsou brzdy plně funkční. Například bláto a voda na brzdovém obložení mohou mít za následek opožděnou reakci brzd.

V případě potřeby očistěte po průjezdu vodou nebo bahnem kontakty napájecího konektoru elektrického vyhřívání a tažné zařízení.

## 11.7.10. Zimní jízda

Obsah této příručky představuje stav uživatelské příručky v době tisku a v budoucích případech nemusí být zcela platný. Další informace naleznete na první straně, kde je uvedena kompletní poznámka o vyloučení odpovědnosti.

Při jízdě v zimě je důležité vozidlo pravidelně kontrolovat, aby bylo zajištěno, že lze s vozem jezdit bezpečně.

Před chladným obdobím zkontrolujte především následující:

- Chladicí kapalina musí obsahovat 50 % glykolu. Tato směs chrání motor před zamrznutím při teplotách do cca. -35°C (-31°F). Aby nedošlo k ohrožení zdraví, jednotlivé typy glykolu se nesmí míchat.
- Palivová nádrž musí být co nejplnější, aby se předešlo kondenzaci.
- Důležitá je viskozita motorového oleje. Oleje s nízkou viskozitou (řidší oleje) usnadňují startování za chladného počasí a také snižují spotřebu paliva, když je motor studený.
- Musí být zkontrolován stav akumulátoru spouštěče a hladina nabití. Chladné počasí představuje velké zatížení baterie spouštěče a jeho kapacita je chladem snížena.
- Musí být zkontrolován stav baterie a stav nabití. Chladné počasí klade na baterii větší nároky a její kapacita je chladem snížena.
- Používejte kapalinu do ostříkovačů s nemrznoucí směsí, aby se v nádrže kapaliny ostříkovačů nevytvářel led.

Viz samostatná kapitola s doporučeními k motorovému oleji.

## Kluzké povrchy

Pro dosažení optimální přilnavosti doporučuje společnost Volvo používání zimních pneumatik na všech kolech, pokud se má vyskytovat sníh nebo led.

### Poznámka

V některých zemích je používání zimních pneumatik předepsáno zákonem. V některých zemích nejsou povoleny pneumatiky s hřeby.

Procvičte si jízdu na kluzkých površích za simulovaných podmínek, abyste zjistili, jak se vozidlo na nich chová.

## 11.7.11. Přehřátí motoru a hnacího systému

Za jistých podmínek, např. při sportovní jízdě v horách nebo v horkém počasí hrozí větší přehřátí motoru a hnacího ústrojí, a to především v případě, že je vůz velmi naložen.

- V případě přehřátí může dojít k dočasnému omezení výkonu motoru.
- Pokud jezdíte v horkém podnebí, sejměte přídavné světlomety z mřížky chladiče.
- Pokud je teplota v systému chlazení motoru příliš vysoká, rozsvítí se varovná kontrolka a na informačním displeji se zobrazí výstražná zpráva **Bezpečně zastavte Vysoká teplota motoru**. Bezpečně zastavte vůz a několik minut nechte motor běžet ve volnoběžných otáčkách, aby se ochladil.
- Pokud se zobrazí zpráva **Vypněte motor Vysoká teplota motoru** nebo **Vypněte motor Málo chladicí kapaliny**, zastavte vozidlo a vypněte motor.
- Pokud dojde k přehřátí převodovky, aktivuje se vestavěná ochrana. Rozsvítí se výstražný symbol a na displeji řidiče se ukáže zpráva **Zpomalte, aby klesla teplota Teplá převodovka** nebo **Bezpečně zastavte Horká převodovka Počkejte na**

Obsah této příručky představuje stav uživatelské příručky v době tisku a v budoucích případech nemusí být zcela platný. Další informace naleznete na první straně, kde je uvedena kompletní poznámka o vyloučení odpovědnosti.





**ochlazení.** Postupujte podle doporučení a snižte rychlost nebo zastavte bezpečně vůz a nechte motor několik minut běžet ve volnoběžných otáčkách, aby převodovka mohla vychladnout.

- Pokud dojde k přehřátí, může dojít k dočasnému vypnutí klimatizace.
- Pokud jste vůz hodně zatěžovali, nevyplínejte motor ihned po zastavení vozu.

 **Poznámka**

Je v pořádku, že chladicí ventilátor motoru funguje jistou dobu po vypnutí motoru.

## Symbyly na displeji řidiče

Symbol	Popis
	Vysoká teplota motoru. Postupujte podle dále uvedených doporučení.
	Nízká hladina, chladicí kapalina. Postupujte podle dále uvedených doporučení.
	Horká/přehřátá/studená převodovka. Postupujte podle dále uvedených doporučení.

## 11.8. Tažné zařízení a přívěs

### 11.8.1. Celková hmotnost při odtahování a zatížení tažné koule

Informace o přípustné celkové hmotnosti při odtahování a zatížení tažné koule najdete v tabulkách.

#### Max. hmotnost brzděného přívěsu

 **Poznámka**

U přívěsů s hmotností přes 1800 kg doporučujeme používat na tažné tyči vibrační tlumiče.

Motor	Kód motoru <sup>[1]</sup>	Max. hmotnost brzděného přívěsu (kg)	Maximální zatížení kulové hlavy (kg)
B4	B420T5	1800	100
B6 AWD	B420T	2000	100

**! Důležité**

Při jízdě s přívěsem je povoleno překročit celkovou hmotnost vozidla (včetně zatížení tažného zařízení) maximálně o 100 kg (220 lb), a to v případě, že rychlost je omezena na 100 km/h (62 mph). Musí se dodržovat národní právní požadavky na soupravy vozidel, např. požadavky na rychlost atd.

**i Poznámka**

Pokud údaje k hmotnosti v tabulce chybí, budou tyto informace aktualizovány později.

## Max. hmotnost nebrzděného přívěsu

Nebrzděný přívěs	
Max. hmotnost (kg)	750
Maximální zatížení kulové hlavy (kg)	50

<sup>[1]</sup> Kód motoru, číslo dílu a výrobní číslo motoru si můžete přečíst na motoru.

## 11.8.2. Tažná tyč \*

Vozidlo lze vybavit tažnou tyčí, které umožní táhnout za vozidlem např. přívěs.

Pro vozidlo je k dispozici tažná tyč v několika provedeních. Další informace vám poskytne prodejce Volvo.

**! Důležité**

Když je vozidlo vypnuté, konstantní napětí baterie do konektoru přívěsu lze automaticky vypnout, aby se baterie spouštěče nevybila.

**! Důležité**

Koule tažného zařízení se musí pravidelně čistit a promazávat, aby se zabránilo opotřebením.

**i Poznámka**

Pokud se používá stabilizované tažné zařízení, koule tažného zařízení se nesmí mazat.

To platí rovněž pro nosič jízdních kol, který se instaluje na tažné zařízení.

**i** Poznámka

Pokud je k vozidlu namontována tažná tyč, není zde zadní úchyt pro tažné oko.

\* Volitelná výbava/příslušenství.

## 11.8.3. Specifikace pro tažnou tyč \*

Rozměry a montážní body pro tažnou tyč

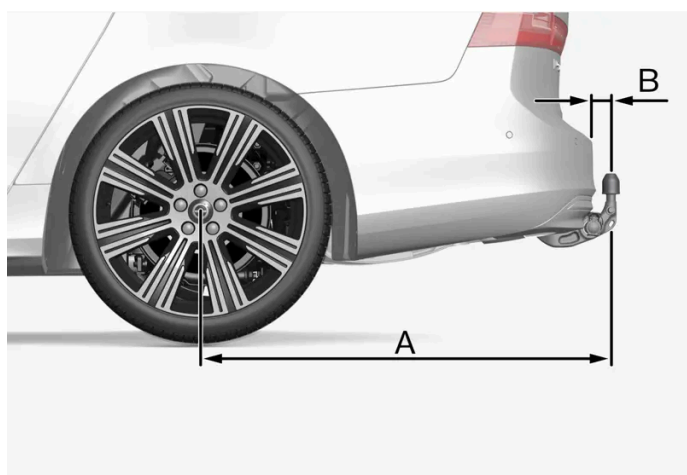

Vyobrazení je obecné a pro různé modely se může lišit.

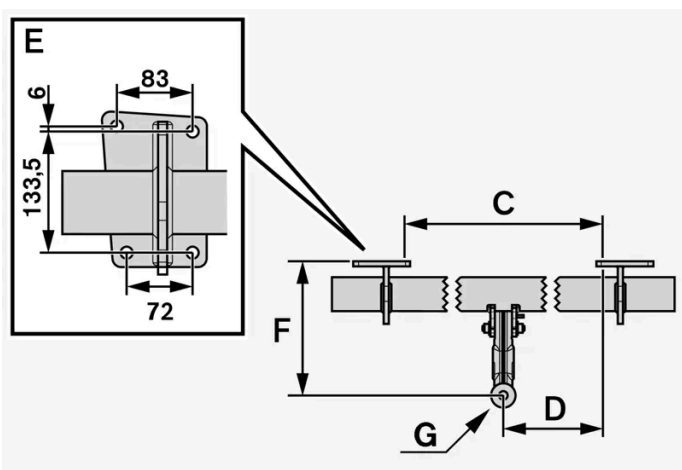

### Rozměry, montážní body v mm (palcích)

A	1121,9 (44,2)
B	81,5 (3,2)
C	875 (34,4)
D	437,5 (17,2)
E	Viz obrázek výše

Obsah této příručky představuje stav uživatelské příručky v době tisku a v budoucích případech nemusí být zcela platný. Další informace naleznete na první straně, kde je uvedena kompletní poznámka o vyloučení odpovědnosti.

Rozměry, montážní body v mm (palcích)	
F	273,7 (10,8)
G	Střed kulové hlavy

\* Volitelná výbava/příslušenství.

## 11.8.4. Nosič na jízdní kola montovaný k tažné tyči \*

Pokud používáte nosič na jízdní kola, doporučujeme nosič vyvinutý společností Volvo.

Účelem je zabránit poškození vozidla a dosáhnout během jízdy maximální možnou bezpečnost. Nosiče na jízdní kola Volvo si můžete zakoupit u autorizovaných prodejců Volvo.

Pozorně sledujte pokyny dodávané společně s nosičem na jízdní kola.

- Maximální hmotnost nosiče včetně nákladů je 75 kg (165 lb).
- Před jízdou s nosičem jízdních kol musí být deaktivována funkce Rear Auto Brake.

### **Varování**

Při nesprávném použití nosiče jízdních kol může dojít k poškození tažné tyče a vozidla.

Nosič jízdních kol se může z tažné tyče uvolnit, pokud

- není správně namontován na tažné tyči
- je přetížen - maximální zatížení najdete v pokynech k nosiči jízdních kol
- se používá k převážení jiných předmětů než jízdních kol.

Pokud se na tažnou tyč namontuje nosič na jízdní kola má to vliv na jízdní vlastnosti vozidla. Důvodem může být například:

- vyšší hmotnost
- omezená možnost zrychlování
- omezená světlost k zemi
- změna brzdových vlastností.

## Doporučení k nakládání jízdních kol na nosič

Čím je větší vzdálenost mezi těžištěm nákladu a tažným zařízením, tím je větší zatížení tažné tyče.

Zatěžujte podle následujících doporučení:

- Nejtěžší jízdní kolo namontujte co nejdále dovnitř, nejbliže k vozidlu.
- Snažte se aby zatížení bylo symetrické a co nejbliže středu vozidla pokud nakládáte více kol dávejte je střídavým směrem.

- Před převozem odstraňte z jízdního kola volné předměty, např. košík na kolo, baterii, dětskou sedačku. Smyslem je částečně snížit zatížení tažné tyče a nosiče a částečně snížit aerodynamický odpor, který má vliv na spotřebu paliva.
- Nepoužívejte na jízdní kola ochranné kryty. Může to mít vliv na manévrovací schopnosti, může se zhoršit výhled a může stoupnout spotřeba paliva. Dále se může zvýšit zatížení tažné tyče.

\* Volitelná výbava/příslušenství.

---

## 11.8.5. Výsuvná tažná zařízení\*

Vysunovací tažný hák<sup>[1]</sup> se snadno podle potřeby vysune nebo zasune. V zasunuté poloze je tažné zařízení zcela skryto.

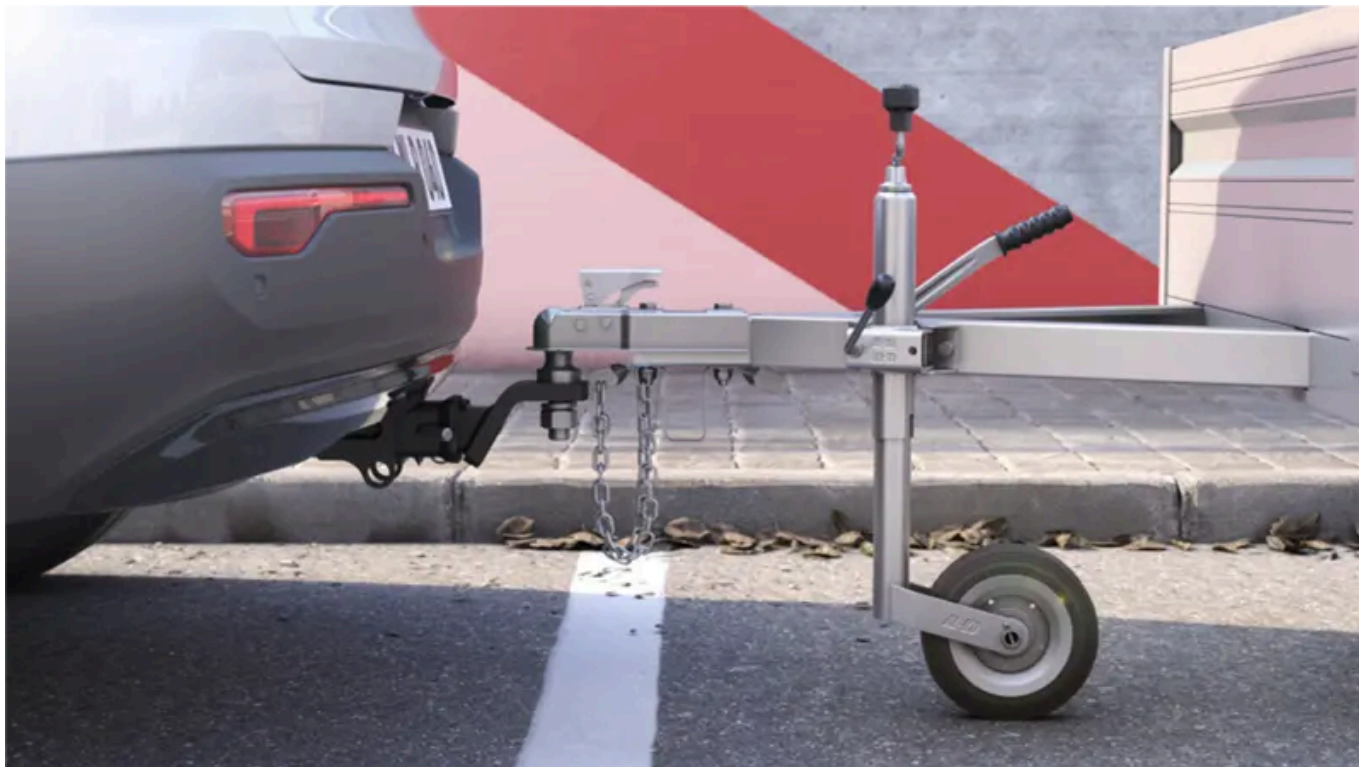

### **Varování**

Při zasunování a vysunování tažné tyče postupujte pozorně podle pokynů.

### **Varování**

Netiskněte tlačítko pro vysunování/zasunování, pokud je k tažné tyči připevněn přívěs nebo příslušenství.



Tlačítko pro vysunutí/zasunutí tažné tyče se nachází na pravé straně zadní strany zavazadlového prostoru. Když probíhá zasunování nebo vysunování, indikační kontrolka v tlačítku bliká nebo svítí nepřerušovaně oranžově.

## Vysunutí tažného zařízení

- 1 Tlačítko v zavazadlovém prostoru stiskněte a uvolněte - pokud tlačítko držíte stisknuté příliš dlouho, může se stát, že se tyč nevysune.
  - Tažná tyč je vysunuta ven a dolů do odjištěné polohy - kontrolka bliká oranžově.
- 2 Umístěte tažnou tyč do koncové polohy, ve které bude zajištěna a zablokována.

Obsah této příručky představuje stav uživatelské příručky v době tisku a v budoucích případech nemusí být zcela platný. Další informace naleznete na první straně, kde je uvedena kompletní poznámka o vyloučení odpovědnosti.

- Když je tažná tyč připravena k použití, indikační kontrolka svítí nepřerušovaně.

 **Varování**

Během vysunování tažného zařízení nestůjte za vozidlo blízko středu nárazníku.

 **Důležité**

Když se tažná tyč aktivuje stisknutím tlačítka a umístí se do odjištěné polohy:

Počkejte alespoň 2 sekundy, než se tažná tyč přesune do zajištěné polohy. Pokud tažná tyč nezůstane v zajištěné poloze, počkejte dalších pár sekund a zkuste to znovu.

Nekopejte do tažné tyče.

 **Varování**

Bezpečnostní lano přívěsu musí být upevněno k příslušné konzole.

 **Poznámka**

Režim šetření energie se vypne chvíli po zhasnutí kontrolky. Systém se znovu aktivuje zavřením a otevřením dveří zavazadlového prostoru. To platí pro zasunování a vysunování tažné tyče.

Pokud vozidlo detekuje elektricky připojený přívěs, indikační kontrolka přestane svítit nepřerušovaným svitem. Vysunování a zasunování tažné tyče není v tomto případě možné.

## Zasunutí tažného zařízení

- 1 Tlačítko v zavazadlovém prostoru stiskněte a uvolněte - pokud tlačítko držíte stisknuté příliš dlouho, může se stát, že se tyč nezasune.
  - Tažná tyč je vysunuta dolů do odjištěné polohy - kontrolka bliká oranžově.
- 2 Tažnou tyč zajistěte zpátky do zasunuté polohy tak, že je posunete do koncové polohy, kde se zajistí.
  - Pokud je tažná tyč správně zasunuta, kontrolka svítí nepřerušovaně.

 **Důležité**

Při zasunování držáku tažné tyče nesmí být na elektrické zásuvce nasazen konektor nebo adaptér.

**!** **Důležité**

Když se tažná tyč aktivuje stisknutím tlačítka a umístí se do odjištěné polohy:

Počkejte alespoň 2 sekundy, než se tažná tyč přesune do zajištěné polohy. Pokud tažná tyč nezůstane v zajištěné poloze, počkejte dalších pár sekund a zkuste to znovu.

Nekopejte do tažné tyče.

**!** **Důležité**

Když se tažná tyč nepoužívá, musí být vždy zasunuta.

\* Volitelná výbava/příslušenství.

[1] K dispozici pouze na některých trzích.

## 11.8.6. Jízda s přívěsem

Během jízdy s přívěsem je nutné myslet na celou řadu věcí, např. na tažnou tyč, přívěs a na umístění nákladu na přívěsu.

Užitečná hmotnost závisí na pohotovostní hmotnosti vozidla. Celková hmotnost cestujících a veškerého příslušenství, např. tažného zařízení, snižuje užitečné zatížení vozidla o tuto hmotnost.

Vozidlo je dodáváno se zařízením potřebným k odtahování přívěsu.

- Používejte pouze schválenou tažnou tyč.
- Náklad na přívěsu rozložte tak, aby svislé zatížení tažné tyče nepřekročilo maximální udávané povolené zatížení. Zatížení tažné koule se vypočítává jako součást zatížení vozidla.
- Zvyšte tlak vzduchu v pneumatikách na hodnoty předepsané pro maximální zatížení vozu.
- Motor je při jízdě s přívěsem více zatížen.
- Nepřipojujte za zcela nový vůz těžký přívěs. Nový vůz musí ujet alespoň 1000 km (620 mil).
- Dodržujte platné předpisy týkající se přípustné rychlosti a hmotností.
- Při jízdě s přívěsem v táhlém stoupání jeďte pomalu.
- Maximální uváděná rychlost přívěsu platí pouze pro výšku do 1000 m.n.m. (3280 stop). Ve větších výškách výkon motoru a schopnost stoupání klesá kvůli menší hustotě vzduchu. Proto se maximální zatížení přívěsu musí snížit. Hmotnost vozidla a přívěsu je nutno snížit o 10 % na každých dalších 1000 m (3280 ft) nebo poměrnou část.
- Vyvarujte se jízdy s přívěsem do svahů se sklonem vyšším než 12 %.
- Před jízdou s přívěsem musí být deaktivována funkce Rear Auto Brake.



### **Poznámka**

Extrémní povětrnostní podmínky, jízda s přívěsem nebo jízda ve vysokých nadmořských výškách ve spojení s nižší než doporučenou kvalitou paliva jsou faktory, které výrazně zvyšují spotřebu paliva.

## Hmotnosti přívěsu

### **Varování**

V souvislosti s hmotnostmi přívěsů dodržujte stanovená doporučení. Jinak se při náhlém pohybu a zabrzdění může stát, že se vozidlo a přívěs budou ovládat s problémy.

### **Poznámka**

Maximální přípustná hmotnost přívěsu odpovídá hmotnosti povolené společností Volvo. Národní předpisy platné pro vozidla mohou rychlosti a hmotnosti přívěsu dále omezovat. Tažné tyče mohou být certifikovány pro vyšší hmotnosti, než vozidlo skutečně dokáže táhnout.

## Ovládání světlé výšky\*

Systém regulace úrovně vozidla se snaží udržet konstantní výšku bez ohledu na zatížení (až do maximální přípustné hmotnosti). Pokud je vozidlo v klidu, jeho zadní část mírně poklesne, to je normální jev.

## Jízda v kopcovitém terénu

Za jistých okolností hrozí při odtahování přívěsu riziko přehřátí. Pokud se motor a hnací ústrojí přehřívají, na displeji řidiče se rozsvítí výstražný symbol a objeví se zpráva.

Automatická převodovka nastaví převodový stupeň podle zatížení a otáček motoru.

### **Prudké stoupání**

Nenechávejte v automatické převodovce zajištěný vyšší převodový stupeň, než motor "zvládne" - ne vždy je vhodné jet při nízkých otáčkách motoru na vyšší převodový stupeň.

### **Parkování ve svahu**

- 1 Sešlápněte na doraz brzdový pedál.
- 2 Zabrzděte parkovací brzdu.
- 3 Uvolněte brzdový pedál.

Podložte kola klíny, když parkujete vůz s přívěsem ve svahu.

- 1 Sešlápněte na doraz brzdový pedál.
- 2 Zvolte převod D.
- 3 Při sešlápnutém plynového pedálu vytáhněte a podržte ovládání parkovací brzdy směrem nahoru.
- 4 Jakmile se vytvoří dostatečný točivý moment motoru, uvolněte ovládání parkovací brzdy. Pak se parkovací brzda uvolní a vozidlo může odjet, aniž by se rozjelo dozadu.

\* Volitelná výbava/příslušenství.

---

## 11.8.7. Asistent stability přívěsu \*

Funkce asistenta stability přívěsu (TSA <sup>[1]</sup>), která je součástí stabilizačního systému ESC <sup>[2]</sup>, má za úkol stabilizovat vozidla s připojeným přívěsem, když se souprava vozidla a přívěsu začne vlnit. Funkce je k dispozici s montáží tažné tyče. Další informace získáte od prodejce Volvo.

### Důvody "rozvlnění"

K „rozvlnění“ může dojít při jakékoli kombinaci vůz/přívěs. Obvykle k rozvlnění dojde při vysokých rychlostech. Nebezpečí však hrozí i při nižších rychlostech, pokud je přívěs přetížen nebo pokud je nerovnoměrně rozloženo zatížení, např. je příliš vzadu.

K rozvlnění může, například, dojít v následujících situacích:

- Vůz s přívěsem je vystaven náhlému a silnému bočnímu větru.
- Vůz s přívěsem jede po nerovném povrchu vozovky nebo vjede do výmolu.
- Prudký pohyb volantem.

Pokud se souprava rozvlní, může být těžké a někdy i nemožné ji zklidnit. Tím se stává souprava vozidlo/přívěs těžce kontrolovatelná a hrozí riziko přejetí do nesprávného jízdního pruhu nebo sjetí z vozovky.

### Funkce asistenta stability přívěsu

Asistent stability přívěsu trvale monitoruje pohyby vozu, zejména boční pohyby. Pokud je zjištěno rozvlnění soupravy, jsou jednotlivě brzděna přední kola. Tím se souprava vozidlo/přívěs stabilizuje. To obvykle stačí, aby řidič získal kontrolu nad vozidlem.

Pokud není „rozvlnění“ eliminováno napoprvé, kdy asistent stability přívěsu začne zasahovat, jsou brzděna všechna kola jízdní soupravy vůz/přívěs a je snížena trakce vozidla. Jakmile je „vlnění“ postupně potlačeno a souprava vůz/přívěs je opět stabilní, systém ukončí zasahování a řidič má opět plnou kontrolu nad vozem.

Může se stát, že asistent stability přívěsu nezasáhne, pokud řidič prudce pohne volantem, aby se pokusil sám vyrovnat vlnění

soupravy, protože v takové situaci systém nemůže určit, zda je to přívěs, nebo řidič, kdo způsobuje rozvlnění soupravy.



Asistent stability přívěsu (TSA) zasahuje, pokud na displeji řidiče bliká kontrolka ESC.

#### **Poznámka**

Dodatečné vybavení tažnou tyčí vyžaduje aktualizaci softwaru vozidla; kontaktujte prodejce společnosti Volvo.

\* Volitelná výbava/příslušenství.

[1] Trailer Stability Assist

[2] Electronic Stability Control

## 11.8.8. Kontrola světel přívěsu \*

Při připojování přívěsu zkontrolujte před odjezdem, zda jsou světla přívěsu funkční.

### Kontrola světel přívěsu \*

#### Automatická kontrola

Po elektrickém připojení přívěsu lze prověřit pomocí automatické aktivace světel, zda světla přívěsu fungují. Tato funkce pomáhá řidiči zkontrolovat ještě před tím, než se vozidlo rozjede, zda světla přívěsu fungují.

- 1 Je-li přívěs připojen k tažné tyči, na displeji řidiče se zobrazí zpráva **Kontrola svět. přívěsu Zkontrolovat světlo?**
- 2 Potvrďte zprávu stisknutím tlačítka **O** na klávesnici na volantu vpravo.
  - Spustí se kontrola světel.
- 3 Vystupte z vozidla, abyste zkontrolovali, zda světla fungují.
  - Všechna světla přívěsu začnou blikat - potom se světla postupně rozsvěcují.
- 4 Vizuálně zkontrolujte, zda na přívěsu fungují všechna světla.
- 5 Po chvíli všechna světla na přívěsu blikají znovu.
  - Kontrola je ukončena.

### Zadní mlhové světlo na přívěsu



Pokud se připojí přívěs, může se stát, že se na vozidle nerozsvítí zadní mlhové světlo. V tomto případě funkce zadního mlhového světla byla převedena pouze na přívěs. Proto v těchto případech při aktivaci zadního mlhového světla zkontrolujte s ohledem na

**Obsah této příručky představuje stav uživatelské příručky v době tisku a v budoucích případech nemusí být zcela platný. Další informace naleznete na první straně, kde je uvedena kompletní poznámka o vyloučení odpovědnosti.**

bezpečnou jízdu, zda je přívěs vybaven zadním mlhovým světlem.

## Symbole a zprávy na displeji řidiče

Pokud nefunguje jedna nebo více žárovek ve směrovém světle nebo brzdovém světle na přívěsu, na displeji řidiče se rozsvítí kontrolka a zpráva. Než se řidič rozjede, musí manuálně zkontrolovat ostatní světla na přívěsu.

Symbol	Zpráva
	Porucha pravého ukazatele směru přívěsu Porucha levého ukazatele směru přívěsu
	Porucha brzdového světla přívěsu

Pokud se spálí libovolné světlo ukazatelů směru přívěsu, symbol ukazatelů směru na displeji řidiče začne rovněž blikat rychleji než normálně.

\* Volitelná výbava/příslušenství.

---

## 11.9. Palivo

### 11.9.1. Palivoměr

Palivoměr na displeji řidiče ukazuje hladinu paliva v nádrži.

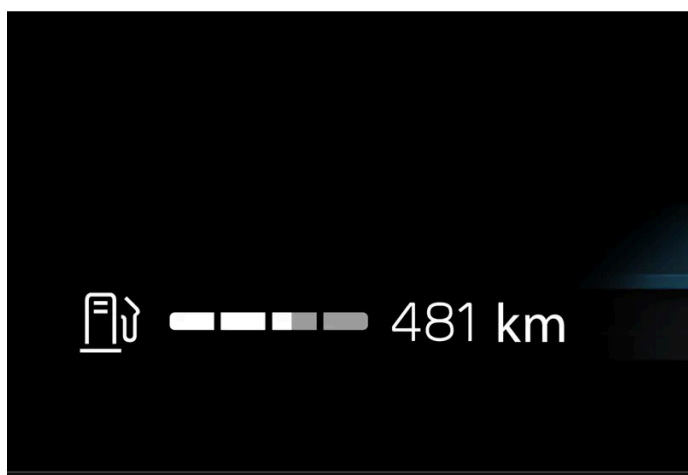

Bílé pole v palivoměru indikuje množství paliva v nádrži.

Pokud je nízká hladina paliva, rozsvítí se symbol čerpání paliva a barva se změní na oranžovou. Dojezd do prázdné nádrže je indikován na palivoměru.

## Km do prázd. nádrže



Palivový počítač vypočítá, jakou vzdálenost můžete ujet s množstvím paliva v nádrži.

Výpočet je založen na průměrné spotřebě paliva v posledních 30 km (20 mil) a zbývajícím množství paliva.

Když se na měřicím přístroji zobrazí symbol "----", není dostatek paliva pro výpočet zbývajícího dojezdu. Poté co nejdříve dočerpajte palivo.

### Poznámka

Při změně stylu jízdy se hodnota může mírně lišit.

Výsledkem ekonomického stylu jízdy je celkově delší dojezd.

## 11.9.2. Manipulace s palivem

Nepoužívejte palivo kvality nižší než doporučené společností Volvo; došlo by k negativnímu ovlivnění výkonu motoru a spotřeby paliva.

### Varování

Dávejte pozor, abyste nevdechli palivové výpary a aby vám palivo nestříklo do očí.

Jestliže palivo zasáhne oči, vytáhněte kontaktní čočky, pokud je nosíte, a vyplachujte oči velkým množstvím vody po dobu minimálně 15 minut a vyhledejte lékařskou pomoc.

Nikdy nepolykejte palivo. Paliva, jako jsou benzín, bioetanol a jejich směsi, stejně jako motorová nafta, jsou vysoce toxická a mohou při požití zapříčinit zranění s trvalými následky nebo smrt. Při požití vyhledejte okamžitě lékařskou pomoc.

### Varování

Rozlité palivo by mohlo začít na zemi hořet.

Než začnete čerpat palivo, vypněte topení spalující palivo.

Nikdy nenoste zapnutý mobilní telefon při čerpání paliva. Zazvonění telefonu by mohlo způsobit jiskření a vznícení výparů benzínu, což by mohlo vést k požáru a poranění osob.

### Důležité

Pokud se použijí směsi různých druhů paliva nebo se používají paliva, která společnost Volvo nedoporučuje, záruka Volvo ani doplňkové servisní dohody nebudou platit. Toto platí pro všechny motory.

## 11.9.3. Benzín

Při dočerpání je nutné načerpat správné palivo. Benzín je k dispozici s různými oktanovými čísly, které jsou vhodné pro různý styl jízdy.

Používejte pouze benzín od renomovaných firem. Nikdy nepoužívejte palivo pochybné kvality. Benzín musí splňovat normu EN 228.

### Identifikace benzínu

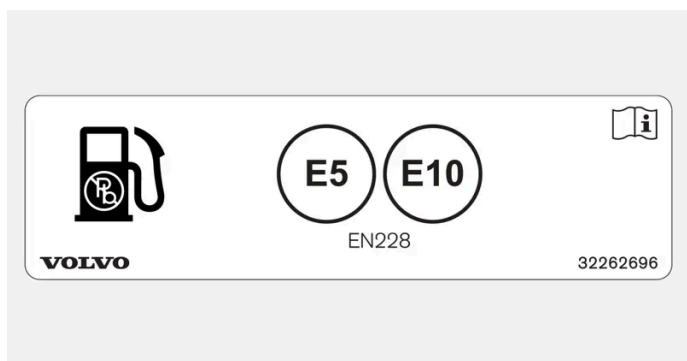

Nálepka na vnitřní straně krytky plnicího otvoru.

Identifikace v souladu s normou CEN EN16942 se nachází na vnitřní straně klapky plnicí trubky a bude nejpozději do 12. října 2018 k dispozici na příslušných čerpacích hadicích a pistolích na čerpacích stanicích po celé Evropě.

Tyto identifikace platí pro paliva podle platných norem v Evropě. Ve vozidlech se zážehovým motorem se smí používat benzín s následující identifikací.



E5 je benzín s maximálně 2,7 % kyslíku a maximálně 5 obj. % ethanolu.



E10 je benzín s maximálně 3,7 % kyslíku a maximálně 10 obj. % ethanolu.

#### ! Důležité

- Je povoleno používat palivo, které obsahuje až 10% ethanolu.
- Je povoleno používat benzín EN 228 E10 (max. 10 % ethanolu).
- Není povolen ethanol s obsahem vyšším než E10 (max. 10 % objemu ethanolu). Například E85 není povolen.

### Oktanové číslo

- Palivo RON 95 se používá pro normální jízdu.
- S ohledem na příznivý výkon a nízkou spotřebu paliva doporučujeme používat RON 98.
- Nesmí se používat palivo s oktanovým číslem nižším než RON 95.

Při jízdě při teplotách nad +38 °C (100 °F) se doporučuje používat palivo s co nejvyšším oktanovým číslem z důvodů odpovídající výkonnosti a spotřeby paliva.

 **Důležité**

- Aby se nepoškodil katalyzátor, používejte pouze bezolovnaté palivo.
- Nesmí se používat palivo, které obsahuje kovová aditiva.
- Nepoužívejte žádná aditiva, která nebyla schválena společností Volvo.

## 11.10. Doplnění paliva

### 11.10.1. Manipulace s palivem

Nepoužívejte palivo kvality nižší než doporučené společností Volvo; došlo by k negativnímu ovlivnění výkonu motoru a spotřeby paliva.

 **Varování**

Dávejte pozor, abyste nevedechli palivové výpary a aby vám palivo nestříklo do očí.

Jestliže palivo zasáhne oči, vytáhněte kontaktní čočky, pokud je nosíte, a vyplachujte oči velkým množstvím vody po dobu minimálně 15 minut a vyhledejte lékařskou pomoc.

Nikdy nepolykejte palivo. Paliva, jako jsou benzín, bioetanol a jejich směsi, stejně jako motorová nafta, jsou vysoce toxická a mohou při požití zapříčinit zranění s trvalými následky nebo smrt. Při požití vyhledejte okamžitě lékařskou pomoc.

 **Varování**

Rozlité palivo by mohlo začít na zemi hořet.

Než začnete čerpat palivo, vypněte topení spalující palivo.

Nikdy nenoste zapnutý mobilní telefon při čerpání paliva. Zazvonění telefonu by mohlo způsobit jiskření a vznícení výparů benzínu, což by mohlo vést k požáru a poranění osob.

 **Důležité**

Pokud se použijí směsi různých druhů paliva nebo se používají paliva, která společnost Volvo nedoporučuje, záruka Volvo ani doplňkové servisní dohody nebudou platit. Toto platí pro všechny motory.

## 11.10.2. Spotřeba paliva/spotřeba elektřiny a emise CO<sub>2</sub>

Informace v tabulce níže odpovídají standardu WLTP (Worldwide Harmonised Light-Duty Vehicles Test Procedure), což je mezinárodní zkušební metoda pro testování vozidel.

Spotřeba paliva ve vozidle se měří v litrech na 100 km. Emise oxidu uhličitého (CO<sub>2</sub>) se měří v gramech CO<sub>2</sub> na km.













Vysvětlení	
	Jízda v obci (pomalu)
	Jízda mimo obec (průměrná rychlost)
	Jízda zcela mimo město (rychlá)
	Jízda po dálnici (velmi rychlá)
	Kombinovaná hodnota (kombinovaná jízda)
CO <sub>2</sub>	gram CO <sub>2</sub> /km
	litry/100 km
	Nízká hodnota
	Vysoká hodnota

### Poznámka

Pokud údaje o spotřebě paliva a emisí v tabulce chybí, budou tyto informace aktualizovány později.

		CO <sub>2</sub>		CO <sub>2</sub>		CO <sub>2</sub>		CO <sub>2</sub>		CO <sub>2</sub>	
B4 (B420T5)		202	8,9	136	6,0	117	5,2	139	6,1	140	6,2
		215	9,5	149	6,6	132	5,8	159	7,0	156	6,9



											
		CO <sub>2</sub>		CO <sub>2</sub>		CO <sub>2</sub>		CO <sub>2</sub>		CO <sub>2</sub>	
B6 AWD (B420T)		267	11,8	177	7,8	145	6,4	162	7,2	174	7,7
		278	12,3	194	8,6	162	7,2	185	8,2	192	8,5

Hodnoty ve výše uvedené tabulce pro spotřebu paliva a emise CO<sub>2</sub> vycházejí ze speciálních jízdních cyklů (viz níže). Hmotnost vozidla se může v závislosti na úrovni výbavy zvýšit. To společně s tím, jak hodně je vozidlo naloženo, má vliv na spotřebu paliva a emise CO<sub>2</sub>. Podle WLTP má každé vozidlo v závislosti na své výbavě konkrétní spotřebu paliva a konkrétní hodnoty emisí CO<sub>2</sub>. Tyto hodnoty se pohybují mezi nízkou a vysokou hodnotou uvedenou výše v tabulce. Na mnoha trzích zjistíte konkrétní spotřebu paliva a hodnoty emisí CO<sub>2</sub> v dokladech o registraci vozidla.

Existuje několik důvodů pro vyšší spotřebu paliva oproti hodnotám v tabulce. Příklady:

- Pokud má vozidlo další výbavu, která má vliv na hmotnost nebo odpor vzduchu.
- Styl jízdy.
- Pokud se zákazník rozhodne pro jiná kola než kola, která jsou namontována v základní verzi modelu, může se tím zvýšit valivý odpor.
- Při vysoké rychlosti se zvyšuje aerodynamický odpor.
- Kvalita paliva, stav vozovky a dopravní situace, počasí a stav vozidla.

Při kombinaci výše uvedených případů může spotřeba paliva výrazně stoupnout.

Spotřeba paliva se může obrovsky lišit oproti hodnotám vyplývajícím z profilů jízdních cyklů (viz dole), které se používají při certifikování vozidla a ze kterých vycházejí hodnoty spotřeby. Další informace najdete ve směrnících v odkazech.

#### Poznámka

Extrémní povětrnostní podmínky, jízda s přívěsem nebo jízda ve vysokých nadmořských výškách ve spojení s nižší než doporučenou kvalitou paliva jsou faktory, které výrazně zvyšují spotřebu paliva.

## Standard WLTP

Standard WLTP (Worldwide Harmonised Light-Duty Vehicles Test Procedure = celosvětově harmonizovaný zkušební postup pro lehká užitková vozidla) je norma pro výpočet hodnot spotřeby vozidla. Norma WLTP představuje průměrné jízdní podmínky pro každodenní jízdu. V porovnání s původním standardem (NEDC) standard WLTP lépe zohledňuje měnící se dopravní situaci a rychlosti a rovněž výbavu a třídy hmotnosti. Během testování je deaktivována příplatková výbava, která má vliv na spotřebu, např. klimatizace, vyhřívání sedadel atd. Nový standard přináší reálnější hodnoty spotřeby paliva, oxidu uhličitého a emisí. Tyto hodnoty mají umožnit porovnání mezi jednotlivými vozy. Nejedná se o typickou běžnou spotřebu.

### Profily jízdních cyklů

Jízdní cyklus simuluje skutečnou průměrnou jízdu vozidla. Tento standard vychází ze čtyř různých profilů jízdních cyklů, konkrétně:

Obsah této příručky představuje stav uživatelské příručky v době tisku a v budoucích případech nemusí být zcela platný. Další informace naleznete na první straně, kde je uvedena kompletní poznámka o vyloučení odpovědnosti.

- **Jízda ve městě** - pomalá jízda
- **Jízda v okolí měst** - jízda průměrnou rychlostí
- **Jízda zcela mimo město** - rychlá jízda
- **Jízda po dálnici** - velmi rychlá jízda.

Každý jízdní cyklus je dán různými podmínkami, např. rychlostí, časem a ujetými kilometry.

Oficiální hodnota pro kombinovanou jízdu, která je uvedena v tabulce, představuje kombinaci výsledků čtyř jízdních cyklů v souladu s právními požadavky.

Během čtyř jízdních cyklů jsou zachycovány výfukové plyny kvůli extrapolaci emisí oxidu uhličitého (emise CO<sub>2</sub>). Tyto plyny byly poté analyzovány a byla stanovena hodnota emisí CO<sub>2</sub>.

### 11.10.3. Čerpací stanice

Pomocí navigačního systému\* vozidla vyhledejte cestu k nejbližší čerpací stanici.

Když zastavíte k dočerpání paliva, doporučujeme zkontrolovat rovněž vozidlo - zkontrolujte tlak vzduchu v pneumatikách, žárovky, lišty stěračů, doplňte kapalinu do ostřikovačů apod.

\* Volitelná výbava/příslušenství.

### 11.10.4. Palivová nádrž - objem

V tabulce dole je uveden objem palivové nádrže.

Všechny motory	
Litry (cca)	60
US galony (cca)	15,9

### 11.10.5. Používané palivo

Palivová nádrž je vybavena systémem plnění paliva bez krytu.

## Čerpání paliva do vozidla na čerpací stanici

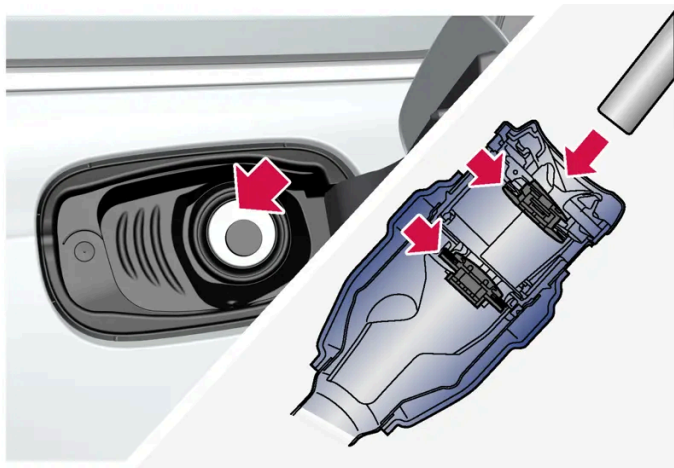

Než začnete čerpat palivo, musíte posunout hrdlo čerpadla za dva otevírací kryty trubky plnění paliva.

Pokyny k čerpání paliva:

- 1 Vypněte vozidlo a otevřete víčko hrdla plnění paliva.

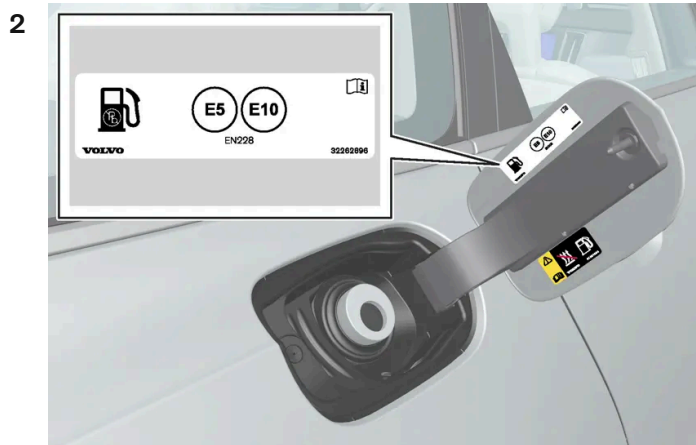

Vyberte palivo, které je určeno k použití ve vozidle v souladu s identifikací<sup>[1]</sup> na vnitřní straně klapky plnicí trubky. Informace o schválených palivech a identifikaci najdete v kapitole „Benzín“.

- 3 Vložte hrdlo čerpací pistole do otvoru plnění paliva. Plnicí trubka má dvě otevírací krytky. Tryska čerpací hadice se před čerpáním paliva musí zatlačit za obě krytky.
  - 4 Nádrž nepřepĺňujte, ale palivo doplňujte, dokud se pistole u čerpacího stojanu sama poprvé nevypne.
- > Nádrž je plná.

### Poznámka

Příliš hodně paliva v nádrži při horkém počasí přeteče.

## Čerpání paliva z kanystru

Obsah této příručky představuje stav uživatelské příručky v době tisku a v budoucích případech nemusí být zcela platný. Další informace naleznete na první straně, kde je uvedena kompletní poznámka o vyloučení odpovědnosti.

Při doplňování z rezervního kanystru použijte nálečku umístěnou v pěnovém bloku pod víkem podlahy v zavazadlovém prostoru.

- 1 Otevřete dvířka hrdla palivové nádrže.
- 2 Vložte trychtýř do otvoru plnění paliva. Plnicí trubka má dvě otevírací krytky. Trychtýř se před čerpáním paliva musí zatlačit za obě krytky.

## Platí pro vozidla s pomocným palivovým topením \*

Nikdy nepoužívejte palivové topení, pokud se vozidlo nachází v prostoru čerpací stanice.

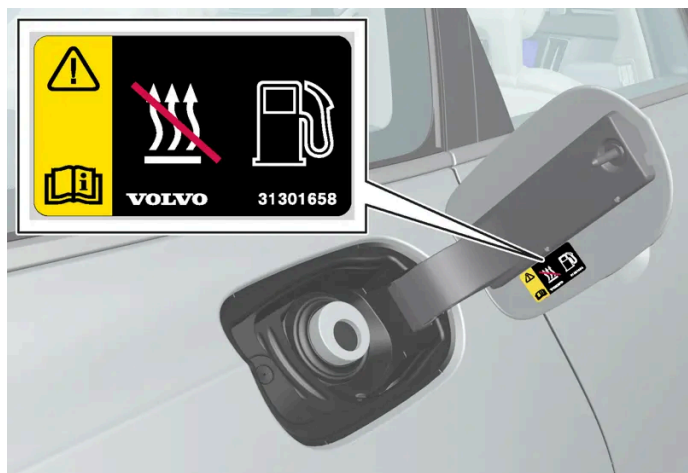

Nálepka na vnitřní straně krytky plnicího otvoru.

<sup>[1]</sup> Identifikace v souladu s normou CEN EN16942 se nachází na vnitřní straně klapky plnicí trubky a bude nejpozději do 12. října 2018 k dispozici na příslušných čerpacích hadicích a pistolích na čerpacích stanicích po celé Evropě.

\* Volitelná výbava/příslušenství.

---

## 11.10.6. Otevření a zavření víčka plnění palivové nádrže

Aby se víčko plnění paliva otevřelo <sup>[1]</sup>, vozidlo musí být odemknuté.

- 1 Víčko plnění paliva se otevírá lehkým stisknutím na zadní část poklopu.
- 2 Jakmile čerpání paliva skončí, krytku lehce stiskněte a zavřete.

\* Volitelná výbava/příslušenství.

<sup>[1]</sup> Na stav víčka plnění paliva má vliv pouze zamykání a odemykání klíčem, bez klíče\* nebo pomocí aplikace Volvo Cars.

---

## 11.11. Řízení emisí

---

### 11.11.1. Filtr sazí pro zážehové motory

Vozidla se zážehovými motory jsou vybaveny filtry sazí<sup>[1]</sup>, které zvyšují účinnost kontroly emisí.

Částice z výfukových plynů se během normální jízdy shromažďují ve filtru sazí pro zážehové motory. Za běžných jízdních podmínek proběhne pasivní regenerace, při které částice zoxidují a spálí se. Takto se filtr vyprázdní.

Pokud se s vozidlem jede pomalu nebo se opakovaně startuje se studeným motorem při nízkých venkovních teplotách, možná bude nutné provést aktivní regeneraci. Regenerace filtru sazí probíhá automaticky. Zpravidla trvá 10-20 minut. Během regenerace se spotřeba paliva může dočasně zvýšit.

#### Jízda na krátké vzdálenosti malou rychlostí ve voze se zážehovým motorem

Na funkčnost systému emisí má vliv, jak se s vozidlem jede. Je důležité jezdit na různé vzdálenosti a různými rychlostmi tak, aby spotřeba energie byla co nejnižší.

Častá jízda na krátké vzdálenosti malou rychlostí (nebo v chladném počasí) s motorem, který nedosáhne běžnou provozní teplotu, může způsobit problémy, které následně vedou k funkční poruše a nastavení varovné zprávy. Pokud se s vozidlem jezdí většínou v městě, je nutné pravidelně jezdit vyšší rychlostí a umožnit tak, aby se systém emisí mohl regenerovat.

- Mezi jednotlivými načerpáními paliva by vozidlo mělo jet po cestách první třídy rychlostí vyšší než 70 km/h (44 mph).

<sup>[1]</sup> Platí pro některé varianty.

---

## 11.12. HomeLink

---

### 11.12.1. HomeLink<sup>®</sup> \*

HomeLink<sup>®</sup> <sup>[1]</sup> <sup>[2]</sup> je programovatelný dálkový ovladač, který je integrován do elektrického systému vozidla.

Může dálkově ovládat až tři různá zařízení, např. otevírání garážových vrat nebo systém alarmu, a tím nahradí dálková ovládání pro tato zařízení.

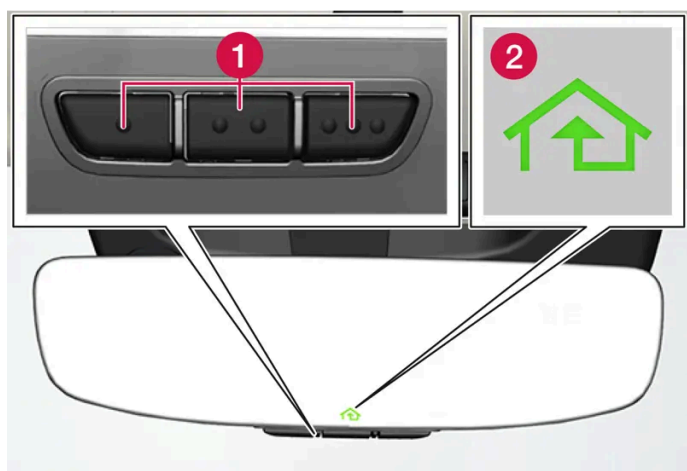

Obrázek je schématický - konkrétní verze se může lišit.

1 Programovatelná tlačítka

2 Kontrolka

Systém HomeLink® je integrován do vnitřního zpětného zrcátka a obsahuje tři programovatelná tlačítka a jednu kontrolku ve skle zrcátka.

#### **i** Poznámka

Původní dálková ovládání uložte, aby je bylo možné v budoucnu přeprogramovat (např. při změně na jiné vozidlo nebo při použití v jiném vozidle).

Dále naprogramování tlačítek doporučujeme vymazat, když se vozidlo prodává.

## Další informace

Navštivte [homelink.com](http://homelink.com) nebo volejte 00 8000 466 354 65 (nebo volejte na speciálně zpoplatněné číslo +49 6838 907 277) <sup>[3]</sup>.

\* Volitelná výbava/příslušenství.

<sup>[1]</sup> Platí pro některé trhy.

<sup>[2]</sup> HomeLink a symbol domu HomeLink jsou registrované obchodní značky společnosti Gentex Corporation.

<sup>[3]</sup> Upozorňujeme, že u některých operátorů bezplatné číslo není k dispozici.

## 11.12.2. Použití HomeLink® \*

Pokud je HomeLink® <sup>[1]</sup> kompletně naprogramován, je možné jej použít namísto samostatných původních dálkových ovladačů.

Stiskněte naprogramované tlačítko. Garážová vrata, brána, systém alarmu apod. se aktivuje (může trvat několik sekund). Pokud se tlačítko stiskne na déle než 20 sekund, spustí se opětovné programování. Je-li tlačítko stisknuté, kontrolka svítí nebo bliká. Samozřejmě, v případě potřeby lze souběžně s ovladačem HomeLink<sup>®</sup> používat také původní dálkové ovladače.

 **Poznámka**

Když je zapalování vypnuté, HomeLink<sup>®</sup> funguje minimálně 7 minut.

 **Poznámka**

HomeLink<sup>®</sup> nelze použít, pokud je vozidlo zamknuté a alarm se zapojí\* zvenku.

 **Varování**

- Pokud se k ovládní garážových dveří nebo vrat používá HomeLink<sup>®</sup>, během pohybu dveří nebo vrat nesmí být v jejich blízkosti žádné osoby.
- Nepoužívejte HomeLink<sup>®</sup> u garážových vrat bez bezpečnostního dorazu a bezpečnostní reverzace.

\* Volitelná výbava/příslušenství.

<sup>[1]</sup> Platí pro některé trhy.

## 11.12.3. Programování HomeLink<sup>®</sup> \*

Programování systému HomeLink<sup>®</sup> <sup>[1]</sup>, resetování programování a přeprogramování jednotlivých tlačítek.

### Programování

- 1 Nasměřujte dálkový ovladač k tlačítku HomeLink<sup>®</sup>, které budete programovat, a podržte je cca. 2-8 cm (cca. 1-3 palce) od tlačítka. Nezakrývejte kontrolku na ovladači HomeLink<sup>®</sup>.
  - 2 Stiskněte a podržte stisknuté tlačítko na dálkovém ovladači a tlačítko, které budete přeprogramovávat na HomeLink<sup>®</sup>.
  - 3 Neuvolňujte tlačítka, dokud kontrolka nepřejde z pomalého blikání (přibližně jednou za sekundu) na rychlé blikání (přibližně 10krát za sekundu) nebo dokud se nerozsvítí nepřerušovaně.
- **Pokud kontrolka svítí nepřerušovaně:** Informuje, že programování bylo ukončeno. Aktivujte tak, že programované tlačítko stisknete dvakrát.
- Pokud kontrolka bliká rychle:** Zařízení, které se programuje na HomeLink<sup>®</sup>, může obsahovat zabezpečovací funkci, která vyžaduje kroky navíc.

Zkuste dvakrát stisknout naprogramované tlačítko a zjistěte, zda je naprogramování funkční. Jinak pokračujte následující kroky.

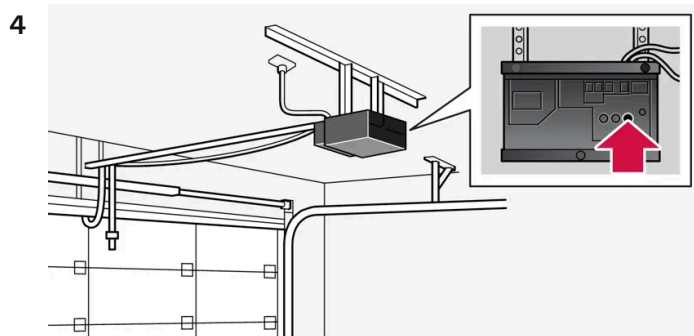

Vyhledejte na přijímači garážových vrat apod. programovací tlačítko <sup>[2]</sup>. Obvykle se nachází vedle konzoly antény na přijímači.

- 5 Jednou stiskněte a uvolněte programovací tlačítko přijímače.  
Programování musí být dokončeno do 30 sekund po stisknutí tlačítka.
  - 6 Stiskněte a uvolněte tlačítko na zařízení HomeLink<sup>®</sup>, které chcete naprogramovat. Zopakujte tisknutí/podržení/uvolnění podruhé resp. v závislosti na modelu dokonce potřetí.
- Programování je dokončeno.

**i** Poznámka

Schopnost dálkových ovládaní programovat zařízení HomeLink<sup>®</sup> je lepší u vzdálenosti cca. 15-20 cm (cca. 6-12 palců).

## Programování jednotlivých tlačítek

- 1 Stiskněte požadované tlačítko a podržte je stisknuté po dobu cca. 20 sekund.
- 2 Jakmile kontrolka na zařízení HomeLink<sup>®</sup> začne blikat pomalu, programování může pokračovat jako obvykle.

**i** Poznámka

Pokud se tlačítko, které se má přeprogramovat, nenaprogramuje pomocí nové jednotky, bude pokračovat s původně uloženým programováním.

## Resetování tlačítek na ovladači HomeLink<sup>®</sup>

Současně lze resetovat všechna tlačítka HomeLink<sup>®</sup>. Jednotlivá tlačítka lze pouze přeprogramovat.



1 Stiskněte a podržte krajní tlačítka na zařízení HomeLink® přibližně po dobu 10 sekund.

➤ Jakmile kontrolka přestane nepřerušovaně svítit a začne blikat, tlačítka jsou resetována a připravena k přeprogramování.

## Problémy při programování

Navštivte [homelink.com](http://homelink.com) nebo volejte 00 8000 466 354 65 (nebo volejte na speciálně zpoplatněné číslo +49 6838 907 277) [3].

\* Volitelná výbava/příslušenství.

[1] Platí pro některé trhy.

[2] Označení tlačítka a barva se u jednotlivých výrobců liší.

[3] Upozorňujeme, že u některých operátorů bezplatné číslo není k dispozici.

---

## 11.12.4. Typové schválení pro HomeLink® \*

Níže je uvedeno typové schválení pro HomeLink® [1].

Země/Ob- last	Typové schválení
USA a Kanada	Zařízení je ve shodě s předpisy FCC, část 15 a předpisem Industry Canada RSS-210. Provoz podléhá následujícím dvěma podmínkám: (1) zařízení nesmí způsobovat škodlivé rušení a (2) zařízení musí přijímat jakékoli vyskytující se rušení, včetně rušení, které může způsobovat nežádoucí funkci.
Evropa	Gentex Corporation prohlašuje, že HomeLink® Model UAHL5 splňuje požadavky směrnice 2014/53/EU o rádiových zařízeních. Vlnová délka, na které rádiové zařízení funguje: <ul style="list-style-type: none"><li>• 433,05 MHz-434,79 MHz &lt;10 mW E.R.P.</li><li>• 868,00 MHz-868,60 MHz &lt;25 mW E.R.P.</li><li>• 868,70 MHz-868,20 MHz &lt;25 mW E.R.P.</li><li>• 869,40 MHz-869,65 MHz &lt;25 mW E.R.P.</li><li>• 869,70 MHz-870,00 MHz &lt;25 mW E.R.P.</li></ul> Adresa držitele certifikátu: Gentex Corporation, 600 North Centennial Street, Zeeland MI 49464, USA

\* Volitelná výbava/příslušenství.

[1] Platí pro některé trhy.

---

## 11.13. Tažení a odtah

---

## 11.13.1. Tažení vozu

Během odtahování jedno vozidlo odtahuje jiné vozidlo na tažném laně.

Před odtahováním si zjistěte maximální rychlost odtahování povolenou ze zákona.

### **Důležité**

Není povoleno odtahovat vozidlo se sedmistupňovou převodovkou. Místo toho se vozidlo musí odtáhnout se zvednutými všemi koly na plošině odtahového vozidla. Informace o tom, co platí pro vaše vozidlo, vám poskytne prodejce Volvo.

## Příprava a odtahování

### **Důležité**

U některých variant převodovky není možné vyřadit z polohy P, pokud motor neběží. Ohledně odtahu kontaktujte autorizovaný servis Volvo nebo požádejte o pomoc profesionály.

### **Důležité**

Upozorňujeme, že vozidlo musí mít během odtahování kola vždy natočena dopředu.

- Neodtahujte vozidla s automatickou převodovkou rychlostí větší než 80 km/h (50 mph) a na vzdálenost větší než 80 km (50 mil).
- Není povoleno odtahovat vozidlo se sedmistupňovou převodovkou. Místo toho se vozidlo musí odtáhnout se zvednutými všemi koly na plošině odtahového vozidla.

### **Varování**

- Musí být aktivní poloha zapalování II - v poloze zapalování I jsou všechny airbagy deaktivovány.
- Při odtahování vozidla musí být klíč ve vozidle.

### **Varování**

Posilovač brzd a posilovač řízení nefungují, když je motor vypnutý - brzdový pedál se musí sešlápnout přibližně 5krát větší silou a řízení je výrazně tužší.

- 1 Aktivujte výstražná světla vozidla.
- 2 Připevněte k tažnému oku tažné lano.
- 3 Nastavte vozidlo do polohy zapalování II - otočte startovací knoflík ve směru hodinových ručiček bez toho, že byste sešlápnouli brzdový pedál a podržte knoflík na místě cca. 4 sekundy. Potom knoflík uvolněte - knoflík se automaticky vrátí do vý-

Obsah této příručky představuje stav uživatelské příručky v době tisku a v budoucích případech nemusí být zcela platný. Další informace naleznete na první straně, kde je uvedena kompletní poznámka o vyloučení odpovědnosti.

chozí polohy.

- 4 Řadicí páku přesuňte do neutrálu a uvolněte parkovací brzdu.

Pokud je baterie příliš vybitá, nelze parkovací brzdu vyřadit. Pokud je napětí akumulátoru příliš nízké, připojte pomocný akumulátor.

➤ Nyní může tažné vozidlo začít odtahovat.

- 5 Jakmile rychlost tažného vozu klesne, udržujte tažné lano napnuté lehkým stisknutím brzdového pedálu tak, aby nedocházelo ke zbytečnému poskakování.

- 6 Buďte připraveni brzdit.

## Startování s pomocí jiné baterie

Nestartujte motor roztažením vozu. Je-li akumulátor Vašeho vozu vybitý, použijte k nastartování motoru pomocný akumulátor.

### ! Důležité

Během pokusů o nastartování motoru při odtahování může dojít k poškození katalyzátoru.

## 11.13.2. Montáž a demontáž tažného oka

K odtahování použijte tažné oko. Tažné oko je přišroubováno k adaptéru se závitem za krytem na pravé straně předního nebo zadního nárazníku.

### i Poznámka

Pokud je k vozidlu namontována tažná tyč, není zde zadní úchyt pro tažné oko.

## Montáž tažného oka

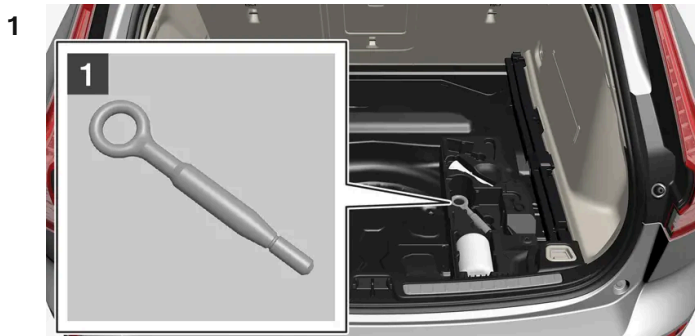

1

Obsah této příručky představuje stav uživatelské příručky v době tisku a v budoucích případech nemusí být zcela platný. Další informace naleznete na první straně, kde je uvedena kompletní poznámka o vyloučení odpovědnosti.

Vyjměte tažné oko z pěnového bloku pod podlahou zavazadlového prostoru.

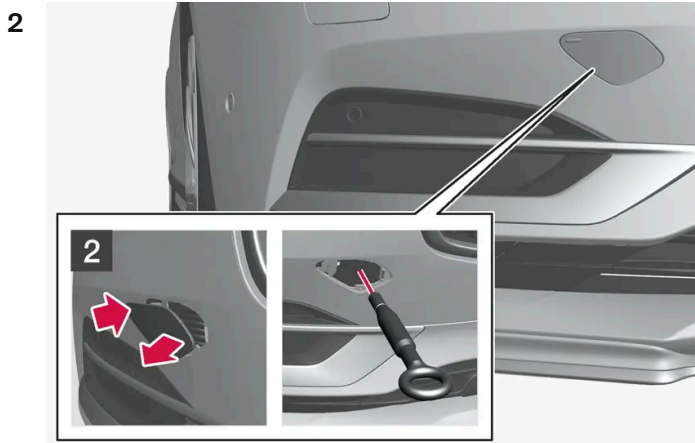

2

Vpředu: Sundejte kryt - stiskněte prstem značku.

- Kryt se otáčí kolem středové osy a dá se sundat.

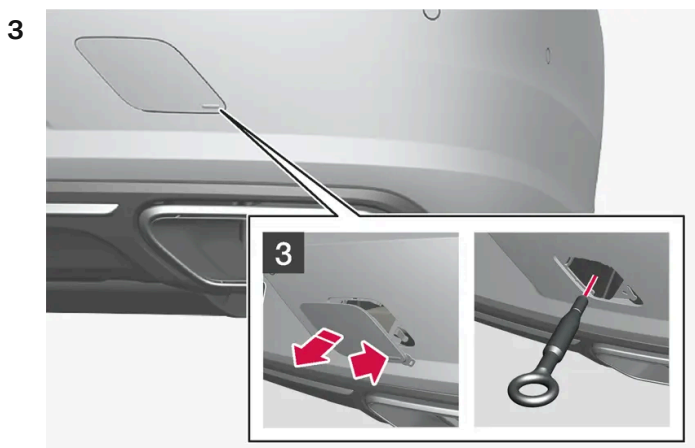

3

Vzadu: Sundejte kryt - tiskněte značku prstem a současně vyklápějte ven na opačném straně/rohu.

- Kryt se otáčí kolem středové osy a dá se sundat.

#### 4 Tažné oko zašroubujte až na doraz.

Zašroubujte oko pevně. Například, šroubujte pomocí klíče\* na kolový šroub a použijte jako páku.

 **Důležité**

Tažné oko se musí spolehlivě zašroubovat na místo - až na doraz.

#### Důležitá upozornění k použití tažného oka

- K vytáhnutí vozidla na zásahový vůz s rovnou plošinou lze použít tažné oko. To zjistíte podle polohy a světlosti vozidla.

Obsah této příručky představuje stav uživatelské příručky v době tisku a v budoucích případech nemusí být zcela platný. Další informace naleznete na první straně, kde je uvedena kompletní poznámka o vyloučení odpovědnosti.

- Je-li sklon rampy zásahového vozu příliš velký nebo je-li světlost příliš malá, vozidlo se může poškodit, pokud se je pokusíte vytáhnout pomocí tažného oka.
- V případě potřeby zvedněte vozidlo pomocí zvedacího zařízení vyprošťovacího vozidla. Nepoužívejte tažné oko.

#### **Varování**

Během vytahování vozu na plošinu nesmí za vyprošťovacím vozem nikdo stát a nesmí zde nic být.

#### **Důležité**

Tažné oko je určeno pouze pro tažení po silnici - nikoliv pro vytahování uvíznutého vozu nebo vozu z příkopu. Máte-li problémy, zavolejte profesionální pomoc.

## Demontáž tažného oka

- 1 Po použití tažné oko odšroubujte a odmontujte a vložte je zpět do pěnového bloku.  
Nakonec nainstalujte kryt zpět na nárazník.

\* Volitelná výbava/příslušenství.

---

## 11.13.3. Odtah

Při vyprošťování se vozidlo odtahuje pomocí jiného vozidla.

Máte-li problémy, zavolejte profesionální pomoc.

K vytáhnutí vozidla na zásahový vůz s rovnou plošinou lze použít tažné oko.

Je-li vozidlo vybaveno vzduchovým pérováním\*, musí se toto pérování deaktivovat ještě před tím, než se vozidlo zvedne nahoru. Deaktivace funkce na středovém displeji.

- 1 Stiskněte tlačítko .
- 2 Zvolte **Jízda**.
- 3 Zvolte, zda chcete aktivovat nebo deaktivovat vzduchové pérování.

Poloha vozidla a světlost nad zemí určují, zda je možné vozidlo vytáhnout na rovnou plošinu. Je-li sklon rampy zásahového vozu příliš velký nebo je-li světlost příliš malá, vozidlo se může poškodit, pokud se je pokusíte vytáhnout. Vozidlo by se potom mělo zvednout pomocí zvedacího zařízení na zásahovém voze.

 **Varování**

Během vytahování vozu na plošinu nesmí za vyprošťovacím vozem nikdo stát a nesmí zde nic být.

 **Důležité**

Tažné oko je určeno pouze pro tažení po silnici - **nikoliv** pro vytahování uvíznutého vozu nebo vozu z příkopu. Máte-li problémy, zavolejte profesionální pomoc.

 **Důležité**

Upozorňujeme, že vozidlo musí mít během převozu kola vždy natočena dopředu.

Vozidla s pohonem všech kol\*, která jsou odtahována se zvednutými předními koly, nesmí být odtahována rychlostí vyšší než 70 km/h (40 mph) ani na vzdálenost větší než 50 km (30 mil).

\* Volitelná výbava/příslušenství.

## 11.13.4. Bezpečnostní režim

Bezpečnostní režim je bezpečnostní funkce, která se spouští, když náraz může poškodit důležitou funkci ve voze, např. palivové potrubí, čidla bezpečnostních systémů nebo brzdovou soustavu.

Pokud se vozidlo dostalo do kolize, na displeji řidiče se může zobrazit zpráva **Safety mode Viz Uživatelskou příručku** s výstražným symbolem, pokud není displej poškozen a je funkční elektrická soustava vozidla. Tato zpráva oznamuje, že je omezena funkčnost vozu.

 **Varování**

Za žádných okolností se nepokoušejte nastartovat vůz, pokud je cítit palivo a na displeji řidiče se zobrazila se zpráva **Safety mode Viz Uživatelskou příručku**. Okamžitě vůz opusťte.

Pokud je vozidlo v bezpečnostním režimu, je možné pokusit se resetovat systém za účelem nastartování vozidla a přejetí na krátkou vzdálenost, např. pokud jste v nebezpečné dopravní situaci.

 **Varování**

Nikdy se nepokoušejte opravit vůz sami nebo resetovat elektroniku po aktivaci bezpečnostního režimu. Mohlo by dojít ke zranění osob nebo by vůz nemusel fungovat jako obvykle. Doporučujeme, abyste nechali vůz zkontrolovat v autorizovaném servisu Volvo a obnovit normální stav poté, co byla zobrazena zpráva **Safety mode Viz Uživatelskou příručku**.

 **Varování**

Vůz nesmí být tažen, když byl uveden do bezpečnostního režimu. Musí být z tohoto místa odvezen. Doporučujeme, aby vozidlo bylo dopraveno k opravě do autorizovaného servisu Volvo.

## 11.13.5. Startování a přesunutí vozidla v bezpečnostním režimu

Pokud je vozidlo v bezpečnostním režimu, je možné pokusit se resetovat systém za účelem nastartování vozidla a přejetí na krátkou vzdálenost, např. pokud jste v nebezpečné dopravní situaci.

### Resetování a nastartování vozidla po bezpečnostním režimu

- 1 Zkontrolujte obecné poškození vozidla a prověřte, zda nedochází k úniku paliva. Nesmí být cítit zápach paliva. Pokud došlo pouze k malému poškození a nebyl zjištěn únik paliva, můžete zkusit nastartovat.

 **Varování**

Za žádných okolností se nepokoušejte nastartovat vůz, pokud je cítit palivo a na displeji řidiče se zobrazila se zpráva **Safety mode Viz Uživatelskou příručku**. Okamžitě vůz opusťte.

- 2 Manuálně vypněte vozidlo.
  - 3 Potom se pokuste nastartovat motor vozu.
- Elektronika vozidla provede kontrolu systému a potom se pokusí obnovit normální stav.

 **Důležité**

Pokud je stále na displeji zpráva **Safety mode Viz Uživatelskou příručku**, nesmíte vůz řídit ani jej nechat táhnout, avšak místo toho musí být vůz odvezen na vozidle odtahové služby. I když vůz se zdá pojezdny, při jízdě by mohlo skryté poškození znemožnit ovládání vozu.

## Přesunutí vozidla v bezpečnostním režimu

- 1 Pokud se na displeji řidiče po pokusu o nastartování zobrazí zpráva **The car is now in normal mode**, vozidlo lze opatrně přesunout, pokud se nachází v nebezpečné poloze.
- 2 Nejezděte s vozem dál, než je nezbytně nutné.

### **Varování**

Vůz nesmí být tažen, když byl uveden do bezpečnostního režimu. Musí být z tohoto místa odvezen. Doporučujeme, aby vozidlo bylo dopraveno k opravě do autorizovaného servisu Volvo.

## 11.14. Tlumení

### 11.14.1. Regulace světlosti\* a absorbování nárazů

Světlost a absorbování nárazů jsou ve vozidle regulovány automaticky.

#### Absorbování nárazů (Four-C\*)

Ve vozidle vybaveném systémem Four-C je absorbování nárazů upravováno v závislosti na vybraném jízdním režimu a na rychlosti vozidla. Absorpce nárazů je zpravidla nastavena na optimální komfort a reguluje se průběžně v závislosti na povrchu vozovky, zrychlování vozidla, brzdění a průjezdu zatáčkami.

#### Během parkování<sup>[1]</sup>







Během parkování si musíte nechat dostatečný prostor nad vozidlem a pod vozidlem, jelikož světlost vozidla se může změnit, například, podle venkovní teploty, zatížení vozidla, použití režimu nakládání.

Úroveň lze nastavit také jistou dobu po zaparkování vozidla. Tím se kompenzují případné změny výšky, ke kterým může dojít v důsledku teplotních změn vzduchových pružin při ochlazování vozidla.

#### Symbole a zprávy

Pokud v souvislosti s ovládáním úrovně došlo k závadě, na displeji řidiče se zobrazí zpráva.



Symbol	Zpráva	Popis
	Zavěšení kol Deaktivováno uživatelem	Aktivní regulaci světlosti manuálně vypnul uživatel.
	Zavěšení kol Dočasně omezená funkčnost	Funkčnost aktivní regulace světlosti byla přechodně snížena kvůli nadměrnému využívání systému.
	Zavěšení kol Nutný servis	Došlo k závadě. Co nejdříve navštivte servis <sup>[2]</sup> .
	Bezpečně zastavte Porucha zavěšení kol	Došlo ke kritické závadě. Jízdní parametry vozidla se významně omezí - bezpečně zastavte. Pokud se zpráva objevuje, i když vozidlo stojí, nechejte vozidlo odtáhnout do servisu <sup>[2]</sup> .
	Zpomalte Příliš vysoké zavěšení kol vozidla	Došlo k závadě. Dojde k omezení jízdních parametrů vozidla - zpomalujte, dokud symbol nezmizí. Pokud se zpráva objevuje, i když vozidlo stojí, kontaktujte autoservis <sup>[2]</sup> .
	Zavěšení kol Automatické nastavení výšky vozidla	Probíhá regulace úrovně zadní nápravy vozidla na cílovou výšku.

\* Volitelná výbava/příslušenství.

<sup>[1]</sup> Platí pro vozidla s pneumatickým odpružením

<sup>[2]</sup> Doporučujeme autorizovaný servis Volvo.

## 11.15. Regulace úrovně

### 11.15.1. Regulace světlosti\* a absorbování nárazů

Světlost a absorbování nárazů jsou ve vozidle regulovány automaticky.

#### Absorbování nárazů (Four-C\*)

Ve vozidle vybaveném systémem Four-C je absorbování nárazů upravováno v závislosti na vybraném jízdním režimu a na rychlosti vozidla. Absorpce nárazů je zpravidla nastavena na optimální komfort a reguluje se průběžně v závislosti na povrchu vozovky, zrychlování vozidla, brzdění a průjezdu zatáčkami.

#### Během parkování<sup>[1]</sup>







Během parkování si musíte nechat dostatečný prostor nad vozidlem a pod vozidlem, jelikož světlost vozidla se může změnit, například, podle venkovní teploty, zatížení vozidla, použití režimu nakládání.

Úroveň lze nastavit také jistou dobu po zaparkování vozidla. Tím se kompenzují případné změny výšky, ke kterým může dojít v důsledku teplotních změn vzduchových pružin při ochlazování vozidla.

#### Symbole a zprávy

Pokud v souvislosti s ovládáním úrovně došlo k závadě, na displeji řidiče se zobrazí zpráva.

Obsah této příručky představuje stav uživatelské příručky v době tisku a v budoucích případech nemusí být zcela platný. Další informace naleznete na první straně, kde je uvedena kompletní poznámka o vyloučení odpovědnosti.

Symbol	Zpráva	Popis
	Zavěšení kol Deaktivováno uživatelem	Aktivní regulaci světlosti manuálně vypnul uživatel.
	Zavěšení kol Dočasně omezená funkčnost	Funkčnost aktivní regulace světlosti byla přechodně snížena kvůli nadměrnému využívání systému.
	Zavěšení kol Nutný servis	Došlo k závadě. Co nejdříve navštivte servis <sup>[2]</sup> .
	Bezpečně zastavte Porucha zavěšení kol	Došlo ke kritické závadě. Jízdní parametry vozidla se významně omezí - bezpečně zastavte. Pokud se zpráva objevuje, i když vozidlo stojí, nechejte vozidlo odtáhnout do servisu <sup>[2]</sup> .
	Zpomalzte Příliš vysoké zavěšení kol vozidla	Došlo k závadě. Dojde k omezení jízdních parametrů vozidla - zpomalujte, dokud symbol nezmizí. Pokud se zpráva objevuje, i když vozidlo stojí, kontaktujte autoservis <sup>[2]</sup> .
	Zavěšení kol Automatické nastavení výšky vozidla	Probíhá regulace úrovně zadní nápravy vozidla na cílovou výšku.

\* Volitelná výbava/příslušenství.

<sup>[1]</sup> Platí pro vozidla s pneumatickým odpružením

<sup>[2]</sup> Doporučujeme autorizovaný servis Volvo.

## 11.16. Provozní výpadek

Pokud dochází k provozním výpadkům nebo odchylkám od běžného fungování vozidla, důvodem může být závada nebo konkrétní situace.

Některé funkce mají v jistých situacích omezení, nebo fungují pouze, pokud jsou splněny jisté podmínky. Na displeji řidiče a na středovém displeji se mohou zobrazit zprávy, které vás o této situaci informují.

Dále můžete zjistit v souvisejících článcích další informace o diagnostice a omezeních jednotlivých funkcí.

### Pokud vozidlo není pojízdné

Pokud se vozidlo neúmyslně zastavilo v prostředí s dopravním provozem, aktivujte výstražné blikáče. Nezapomeňte na bezpečnost. Pokud možno, přemístěte vozidlo z dopravy mimo nebezpečí. Oblečte si reflexní vestu a umístěte výstražný trojúhelník tak, aby ostatní účastníci silničního provozu byli varováni včas. Pokud příčinu nedokážete odstranit přímo na místě, kontaktujte asistenční služby na cestách.

## 11.17. Dopravní nehoda

Pokud bylo vaše vozidlo účastníkem dopravní nehody, aktivujte výstražné blikáče a přesuňte vozidlo, pokud možno, do bezpečnější polohy.

Nepokoušejte se nastartovat vozidlo, pokud cítíte palivo a pokud se na displeji řidiče zobrazuje zpráva **Safety mode Viz Uživatelskou příručku**. V tomto případě vozidlo okamžitě opusťte!

Zavolejte v případě potřeby na tísňové volání nebo na asistenci na cestách.

V závislosti na výbavě vozidla může vozidlo samo zjistit nehodu a kontaktovat nejbližší centrum tísňového volání. Pokud vozidlo není vybaveno systémem Volvo Assistance\*, platí evropský právní předpis, Pan-European eCall, který zajišťuje v kritických situacích přístup k automatickému alarmu v případě kolize a urgentní asistenci.<sup>[1]</sup>

- Při vystupování z vozidla mějte na paměti bezpečnost!
- Oblečte si reflexní vestu a výstražný trojúhelník umístěte tak, abyste upozornili ostatní uživatele silničního provozu.

## Kolize s divokým zvířetem

Dávejte pozor, poraněná zvířata si mohou myslet, že jste je chytili, a budou se bránit.

Zavolejte policii, aby vám pomohla s poraněným zvířetem a aby nedošlo k usmrcení osob, nebo aby pomohla přesunout uhynulé zvíře mimo vozovku tak, aby nepředstavovalo nebezpečí pro ostatní účastníky silničního provozu.

\* Volitelná výbava/příslušenství.

<sup>[1]</sup> Platí pro některé trhy.

# 12. Zvuk, média a internet

---

## 12.1. Rádio

---

### 12.1.1. Rádio \*

Lze poslouchat kanály FM i DAB.



Rádio lze ovládat přes středový displej, pomocí klávesnice na volantu nebo hlasovým ovládáním.



Další aplikace pro rádio si lze stáhnout z Google Play.

### Propojení DAB a FM

Tato funkce umožní přepnout z kanálu FM nebo DAB s nekvalitním příjmem nebo výpadkem příjmu na stejný kanál v jiné skupině kanálů (ensemble) s lepším příjmem v rámci DAB a/nebo mezi DAB a FM. Je možné rovněž přepnutí DAB na DAB, DAB na FM a FM na DAB. Propojení lze aktivovat v aplikaci rádia v části Nastavení.

### Uspořádání

Když je aktivní propojení DAB/FM, v seznamu kanálů jsou uvedeny pouze kanály s dobrým příjmem, zatímco duplicitní kanály s nekvalitním příjmem jsou z něj odstraněny, bez ohledu na to, zda se jedná o FM nebo DAB vysílání. Když propojení DAB/FM není aktivní, kanály DAB a FM jsou uvedeny na příslušných kartách.

### Rychlé povely

Když se aplikace používá, lze ji ovládat rovněž rychlými povely z domovského zobrazení.

### Zprávy rádia <sup>[1]</sup>

V nastaveních aplikace pro rádio lze nastavit různé typy zpráv pro rádio, např. dopravní zprávy a informace důležité pro veřejnost.

\* Volitelná výbava/příslušenství.

<sup>[1]</sup> Platí pro některé trhy.

## 12.1.2. Spuštění rádia \*

Rozhlasovou aplikaci lze spustit přes středový displej nebo hlasovým ovládáním.

### Spuštění ze středového displeje



Rozhlasovou aplikaci spusťte z domovského zobrazení<sup>[1]</sup> nebo ze zobrazení aplikace .

2 Z dostupných rozhlasových kanálů nebo ze seznamu oblíbených zvolte požadovaný rozhlasový kanál.

### Spuštění pomocí hlasového ovládání

Dále lze spustit rozhlas FM pomocí rozhlasového ovládání tak, že uvedete frekvenci<sup>[2]</sup>.

\* Volitelná výbava/příslušenství.

<sup>[1]</sup> Aplikaci lze otevřít z domovského zobrazení, pokud se jedná o zobrazení jedné z naposledy použitých aplikací.

<sup>[2]</sup> Při použití hlasového ovládání se uvádějí pouze frekvence FM, nikoliv názvy rozhlasových kanálů.

---

## 12.1.3. RDS rádio \*

V případě systému RDS (Radio Data System) rádio automaticky přeladí na nejsilnější vysílač. RDS umožňuje např. příjem dopravních informací a vyhledání určitých druhů programů.

RDS - funkce spojuje vysílače FM do sítě. Vysílač FM v takové síti odesílá informace, které rádiu s funkcí RDS umožňují následující funkce:

- Automatické přepnutí na silnější vysílač, pokud se příjem v oblasti zhorší.
- Vyhledání typu programu, například dopravní informace nebo zprávy.
- Příjem textových informací o programu aktuální rozhlasové stanice.

#### Poznámka

Některé rozhlasové stanice nepoužívají RDS nebo používají pouze část funkcionalit RDS.

Při vysílání zpráv nebo dopravních hlášení může rádio přepnout stanice, čímž se přeruší momentálně používaný zdroj audia. Jakmile nastavený typ programu již nevysílá, nastaví se původní hlasitost a audiozdroj.

\* Volitelná výbava/příslušenství.

---

## 12.1.4. Nastavení oblíbených rozhlasových frekvencí\*

Do seznamu oblíbených rozhlasových stanic, které se v aplikaci rádia zobrazují jako samostatná karta, lze přidat kanál rádia.

### Oblíbené rozhlasové stanice

Pokud chcete uložit do svého seznamu oblíbených rozhlasové kanály, pokračujte následovně:

- 1 Rozhlasovou aplikaci otevřete z domovského zobrazení nebo ze zobrazení aplikace.
  - 2 Vedle rozhlasového kanálu, který chcete přidat do svého seznamu oblíbených rozhlasových stanic, klepněte na hvězdičku ☆ . Výběr se potvrdí tak, že se hvězdička vyplní modrou barvou.
- Rozhlasový kanál se přidá do seznamu oblíbených.

Kanály DAB jsou seřazeny v abecedním pořadí odshora a následují kanály FM, které jsou seřazeny podle frekvence.

Pokud chcete rozhlasový kanál vymazat ze svého seznamu oblíbených, znovu klepněte na hvězdičku. Modrá výplň zmizí, čímž aplikace potvrdí, že rozhlasový kanál byl vymazán ze seznamu oblíbených.

Dále lze oblíbené položky vybírat a rušit jejich výběr v zobrazení Nyní se přehrává, které je přístupné po rozbalení pole Nyní se přehrává na celou obrazovku.

\* Volitelná výbava/příslušenství.

---

## 12.2. Multimediální přehrávač

### 12.2.1. Bluetooth Media Player

Pokud je k vozidlu připojen telefon nebo jiné zařízení přes Bluetooth, média ze zařízení může přehrávat Bluetooth Media Player.



Aplikaci Bluetooth Media Player spusťte z domovského zobrazení nebo ze zobrazení aplikace . Když se aplikace používá, lze ji ovládat rovněž rychlými povely z domovského zobrazení.

Obsah této příručky představuje stav uživatelské příručky v době tisku a v budoucích případech nemusí být zcela platný. Další informace naleznete na první straně, kde je uvedena kompletní poznámka o vyloučení odpovědnosti.

### Poznámka

Abyste mohli streamovat média z telefonu přes Bluetooth, musíte nejdříve spustit Bluetooth Media Player.

Do vozidla si lze stáhnout také aplikace třetích stran pro přehrávání médií.

#### **Spuštění systému Bluetooth Media Player hlasovým ovládáním**

Dále můžete s využitím hlasového ovládání ovládat přehrávač médií.

---

## 12.3. Telefon

---

### 12.3.1. Připojení telefonu



---

#### 12.3.1.1. Připojení telefonu k vozidlu

Pokud chcete, například, telefonovat, odesílat a přijímat zprávy a přehrávat média, připojte telefon k vozidlu přes Bluetooth.

#### **Vyhledání telefonu z vozidla**

Aktivujte Bluetooth v telefonu a v nastaveních zkontrolujte, zda je telefon pro ostatní zařízení viditelný.

- 1 Pokud telefon není ještě připojen, klepněte na . Jinak přejděte na nastavení  dole na středovém displeji, klepněte na možnost **Konektivita** a **Bluetooth**. Pokud telefon ještě není uveden v seznamu <sup>[1]</sup>, zvolte možnost **Spárovat nové zařízení**.
  - Zobrazí se dostupná zařízení Bluetooth. Jakmile jsou detekována nová zařízení, seznam se aktualizuje.
- 2 Klepněte na název telefonu, který se má připojit.
- 3 Zkontrolujte, zda číselný kód zobrazený ve vozidle odpovídá kódu na telefonu. Pokud ano, potvrďte.
- 4 Přijměte nebo odmítněte jakékoli možnosti telefonních kontaktů a zpráv v telefonu.
  - Telefon je standardně připojen pro média i telefonování <sup>[2]</sup>.
- 5 Stiskněte tlačítko **Hotovo**.

 **Poznámka**

- U některých telefonů musí být aktivována funkce zpráv.
- Jestliže se kontakty a zprávy ve vozidle nezobrazí, přestože je funkce aktivována, telefon odpojte a znovu připojte.
- Některé telefony nejsou zcela kompatibilní a může se stát, že nebudou zobrazovat ve vozidle kontakty a zprávy.

 **Poznámka**

Pokud bude aktualizován operační systém telefonu, může dojít k přerušení připojení telefonu. V tomto případě vymažte telefon z vozidla a potom jej znovu připojte.

<sup>[1]</sup> Dříve připojené telefony se přímo zobrazí pod položkou Bluetooth a můžete je odsud vybrat.

<sup>[2]</sup> Později si můžete vybrat, jaké zařízení se má použít k telefonování a/nebo přehrávání, a můžete zvolit, zda má cestující použít svůj telefon jako zařízení k přehrávání hudby.

---

## 12.3.1.2. Odpojení telefonu připojeného přes Bluetooth

Telefon připojený přes Bluetooth lze odpojit. V tomto případě již telefon nebude s vozidlem spojený.

- Je-li telefon mimo dosah vozidla, automaticky se odpojí. Pokud k odpojení dojde během aktivního hovoru, hovor bude pokračovat v telefonu.
- Dále lze telefon odpojit manuálně deaktivováním položky Bluetooth.

### Odpojení přes středový displej

- 1 Dole na displeji klepněte na .
  - 2 Stiskněte tlačítko **Konektivita**.
  - 3 Na kartě **Bluetooth** klepnutím na řádek s názvem telefonu odpojíte telefon i média.
- Telefon již nebude k vozidlu připojen.

Dále si lze zvolit, zda se telefon po klepnutí na příslušnou ikonu má připojit pouze jako telefon nebo jako multimediální zařízení.

---

## 12.3.1.3. Přepínání mezi telefony připojenými přes Bluetooth

Je možné přepínat mezi různými telefony připojenými přes Bluetooth.

Obsah této příručky představuje stav uživatelské příručky v době tisku a v budoucích případech nemusí být zcela platný. Další informace naleznete na první straně, kde je uvedena kompletní poznámka o vyloučení odpovědnosti.



K tomu otevřete aplikaci telefonu a stisknete .

Dále je možné mezi telefony přepínat následovně:

- 1 Dole na displeji klepněte na .
- 2 Stiskněte tlačítko **Konektivita**.
- 3 Na kartě **Bluetooth** klepněte na název telefonu, který se má připojit.
- 4 Vyberte, zda se zařízení má používat k telefonování nebo pro média.

---

## 12.3.1.4. Odebrání zařízení připojených přes Bluetooth

Telefony lze odebrat, například, ze seznamu registrovaných zařízení Bluetooth.

- 1 Dole na displeji klepněte na .
  - 2 Stiskněte tlačítko **Konektivita**.
  - 3 Na kartě **Bluetooth** klepněte na šipku za názvem telefonu.
  - 4 Stiskněte tlačítko **Zapomenout zařízení**.
- > Telefon již není k vozidlu zaregistrován.

---

## 12.3.2. Apple CarPlay

### 12.3.2.1. Apple<sup>®</sup> CarPlay<sup>®</sup> \*



CarPlay<sup>[1]</sup> umožní poslouchat hudbu, telefonovat, dostávat pokyny, přijímat/vysílat zprávy a používat systém Siri<sup>®</sup> a přesto se stále soustředit na jízdu.

CarPlay pracuje s vybranými modely iPhone<sup>®</sup> <sup>[2]</sup>. Pokud vozidlo nepodporuje CarPlay, je možné tento systém dodatečně nainstalovat. Pokud chcete nainstalovat CarPlay, kontaktujte prodejce.

Informace o podporovaných aplikacích a kompatibilních modelech iPhone najdete na webové stránce společnosti Apple: [www.apple.com/ios/carplay/](https://www.apple.com/ios/carplay/) [https://www.apple.com/ios/carplay/]. Upozorňujeme, že společnost Volvo nenese odpovědnost za obsah aplikace CarPlay.

Při použití mapové navigace prostřednictvím CarPlay se na displeji řidiče zobrazí pokyny. Pro zobrazení mapy musí být aktivní popis trasy.

Pokud se navigace spustí přes Apple CarPlay, nativní navádění trasy po jednotlivých odbočkách bude ukončeno.

Aplikace CarPlay lze ovládat ze středového displeje, pomocí zařízení iPhone nebo pomocí klávesnice na volantu vpravo. Aplikace lze ovládat hlasem pomocí systému Siri. Dlouhým stisknutím tlačítka  na volantu spustíte ovládání hlasem pomocí systému Siri a krátkým stisknutím aktivujete vlastní hlasové ovládání vozidla. Pokud Siri přerušuje příliš brzy, podržte na volantu stisknuté tlačítko .

\* Volitelná výbava/příslušenství.

[1] Dostupnost může záviset na trhu.

[2] Apple, CarPlay, iPhone a Siri jsou registrované obchodní známky společnosti Apple Inc.

---

## 12.3.2.2. Použití Apple® CarPlay® \*

Pokud chcete používat CarPlay [1], musíte si v telefonu iPhone® [2] aktivovat ovládání hlasem Siri®. Aby fungovaly všechny funkce v tomto zařízení, potřebujete rovněž připojení k internetu.

### Připojte iPhone a spusťte CarPlay.

#### Poznámka

Aplikaci CarPlay lze používat pouze, pokud je deaktivován Bluetooth ve vozidle. Telefon nebo přehrávač médií, který je připojen k vozidlu přes Bluetooth, nebude tedy k dispozici, když bude aktivní CarPlay.

- 1 iPhone s podporou pro CarPlay připojte k USB portu s bílým rámečkem [3]. Pokud se CarPlay dříve používal z telefonu, CarPlay se automaticky otevře.
- 2 Pokud je to první připojení telefonu, musíte si přečíst a akceptovat podmínky pro připojení.
  - > Otevře se CarPlay a zobrazí se kompatibilní aplikace.
- 3 Klepněte na požadovanou aplikaci.
  - > Aplikace se spustí.

Pokud se spustí jiná aplikace, CarPlay poběží na pozadí. Pokud chcete zobrazit aplikaci CarPlay znovu, klepněte v zobrazení aplikací na aplikaci CarPlay.

\* Volitelná výbava/příslušenství.

<sup>[1]</sup> Dostupnost může záviset na trhu.

<sup>[2]</sup> Apple, CarPlay, iPhone a Siri jsou registrované obchodní známky společnosti Apple Inc.

<sup>[3]</sup> Je zapotřebí kabel USB-C/Lightning.

---

## 12.3.2.3. Tipy k využití systému Apple® CarPlay® \*

Dále uvádíme pár užitečných tipů k využití systému CarPlay® <sup>[1]</sup>.

- Aktualizujte si svůj iPhone® <sup>[2]</sup> na nejnovější verzi operačního systému iOS a zajistíte si tak aktualizování aplikací.
- V případě problému se systémem CarPlay, odpojte své zařízení iPhone od USB portu a připojte jej znovu. Jinak zkuste zapnout na zařízení nefunkční aplikaci a restartujte ji, nebo zkuste zavřít všechny aplikace a restartujte zařízení.
- Siri® lze použít k psaní/diktování a ke čtení zpráv. Zprávy se čtou a diktují v jazyce, který byl vybrán v nastaveních Siri. Když zprávy píšete/diktujete, na středovém displeji se text nezobrazuje - zobrazuje se ve vašem zařízení iPhone.
- Pokud je zařízení připojeno k vozidlu přes Bluetooth, připojení se přeruší, pokud použijete CarPlay.
- CarPlay funguje pouze s telefonem iPhone.

### Poznámka

Dostupnost a funkčnost se může pro jednotlivé trhy lišit.

\* Volitelná výbava/příslušenství.

<sup>[1]</sup> Dostupnost může záviset na trhu.

<sup>[2]</sup> Apple, CarPlay, iPhone a Siri jsou registrované obchodní známky společnosti Apple Inc.

---

## 12.3.3. Android Auto

### 12.3.3.1. Android Auto® \*



Android Auto® <sup>[1]</sup> vám umožní poslouchat hudbu, telefonovat, přijímat pokyny a používat aplikace pro vozidlo ze zařízení Android <sup>[2]</sup>. Android Auto funguje s vybranými zařízeními Android.

Informace o podporovaných aplikacích a kompatibilních zařízeních Android najdete na webu: [www.android.com/auto/](http://www.android.com/auto/) [\[https://www.android.com/auto/\]](https://www.android.com/auto/). Aplikace třetích stran – viz Google Play. Upozorňujeme, že společnost Volvo nenese odpovědnost za obsah systému Android Auto.

Obsah této příručky představuje stav uživatelské příručky v době tisku a v budoucích případech nemusí být zcela platný. Další informace naleznete na první straně, kde je uvedena kompletní poznámka o vyloučení odpovědnosti.

Při použití mapové navigace prostřednictvím Android Auto se na displeji řidiče zobrazí pokyny. Pro zobrazení mapy musí být aktivní popis trasy.

Pokud se navigace spustí přes Apple Android Auto, nativní navádění trasy po jednotlivých odbočkách bude ukončeno.

Aplikace Android Auto lze ovládat ze středového displeje, pomocí zařízení Android nebo pomocí klávesnice na volantu vpravo. Aplikace lze ovládat hlasem pomocí funkce Google Assistant. Dlouhým stisknutím tlačítka  na volantu spustíte ovládání hlasem pomocí systému Android Auto a krátkým stisknutím aktivujete vlastní hlasové ovládání vozidla. Pokud se Android Auto přerušuje příliš brzy, podržte na volantu stisknuté tlačítko .

\* Volitelná výbava/příslušenství.

<sup>[1]</sup> Dostupnost může záviset na trhu.

<sup>[2]</sup> Google<sup>®</sup>, Android<sup>®</sup>, Android Auto<sup>®</sup> a Google Assistant jsou registrované ochranné známky společnosti Google.

---

## 12.3.3.2. Použití Android Auto<sup>®</sup> \*

Chcete-li používat aplikaci Android Auto<sup>®</sup> <sup>[1]</sup>, musí být aplikace nainstalována v zařízení Android<sup>®</sup>. Zařízení také potřebuje připojení k internetu, aby všechny funkce fungovaly.

### Připojení zařízení Android a spuštění Android Auto

- 1 Zařízení Android s podporou pro Android Auto připojte k portu USB s bílým rámečkem <sup>[2]</sup>. Pokud se Android Auto dříve používal z telefonu, Android Auto se automaticky otevře.
- 2 Pokud je to první připojení telefonu, musíte si přečíst a akceptovat podmínky pro připojení.
  - > Otevře se Android Auto a zobrazí se kompatibilní aplikace.
- 3 Klepněte na požadovanou aplikaci.
  - > Aplikace se spustí.

Pokud se spustí jiná aplikace, Android Auto poběží na pozadí. Pokud chcete zobrazit aplikaci Android Auto znovu, klepněte v zobrazení aplikací na aplikaci Android Auto.

\* Volitelná výbava/příslušenství.

<sup>[1]</sup> Dostupnost může záviset na trhu.

<sup>[2]</sup> Je zapotřebí kabel USB-C/Lightning.

---

## 12.3.3.3. Tipy k využití systému Android Auto<sup>®</sup> \*

Obsah této příručky představuje stav uživatelské příručky v době tisku a v budoucích případech nemusí být zcela platný. Další informace naleznete na první straně, kde je uvedena kompletní poznámka o vyloučení odpovědnosti.

Dále uvádíme pár užitečných tipů k využití systému <sup>Android Auto® [1]</sup>.

- Aktualizujte si svůj Android® [2] na nejnovější verzi operačního systému Android a zajistíte si tak aktualizování aplikací.
- V případě problému se systémem Android Auto, odpojte své zařízení Android od portu USB a připojte jej znovu. Jinak zkuste zapnout na zařízení nefunkční aplikaci a restartujte ji, nebo zkuste zavřít všechny aplikace a restartujte zařízení.
- Pomocí aplikace Google Assistant je možné psát, diktovat nebo si nechat nahlas předčítat zprávy.
- Android Auto funguje pouze se zařízeními Android.

 **Poznámka**

Dostupnost a funkčnost se může pro jednotlivé trhy lišit.

\* Volitelná výbava/příslušenství.



[1] Dostupnost může záviset na trhu.

[2] Google®, Android®, Android Auto® a Google Assistant jsou registrované ochranné známky společnosti Google.

---

## 12.3.4. Připojení k internetu přes Bluetooth

Sdílejte na telefonu přístup k internetu a vytvořte připojení k internetu přes Bluetooth.

- 1 Zkontrolujte, zda váš telefon podporuje tethering a zda je tato funkce aktivována.
- 2 Připojte svůj telefon k vozidlu přes Bluetooth. Přejděte na nastavení  dole na středovém displeji, potom klepněte na **Konektivita** a vyberte **Bluetooth**.
- 3 Pokud byl telefon v minulosti již připojen, klepněte na  pro telefon, který chcete použít. Jinak nejdříve zvolte **Spárovat nové zařízení**.
- 4 Přes zobrazenou zprávu schvalte, že má dojít k připojení.
  - Vozidlo je připojeno k internetu.

 **Poznámka**

Telefon a poskytovatel sítě musejí podporovat tethering (sdílené připojení k internetu) a předplatné musí zahrnovat data.

---

## 12.3.5. Telefon

Obsah této příručky představuje stav uživatelské příručky v době tisku a v budoucích případech nemusí být zcela platný. Další informace naleznete na první straně, kde je uvedena kompletní poznámka o vyloučení odpovědnosti.

Telefon s technologií Bluetooth lze připojit bezdrátově k vozidlu.

Když je telefon připojen a propojen s vozidlem jako telefonní zařízení, může se používat k bezdrátovému telefonování, odesílání/přijímání zpráv a přehrávání médií.

Telefon lze ovládat ze středového displeje, ale částečně také hlasem.

---

## 12.3.6. Správa kontaktů

Pokud je k vozidlu připojen telefon, kontakty lze spravovat přímo na středovém displeji.

Když je telefon připojen k vozidlu přes Bluetooth a je vybrán jako telefonní zařízení, kontakty se zobrazí ve své vlastní kartě v aplikaci telefonu.

Před tím, než se kontakty zobrazí ve vozidle, musí být sdílení kontaktu potvrzeno v telefonu.

Procházejte kontakty tak, že je přetahujete prstem nahoru nebo dolů.

Ve vozidle lze zobrazit oblíbené položky z telefonu.<sup>[1]</sup>

### Kontakty se nezobrazují

Může chvíli trvat, než se kontakty načtou. Pokud se nezobrazí ani po chvíli, zkuste telefon odpojit a znovu připojit.

#### Poznámka

Některé telefony nejsou plně kompatibilní s vozidlem. V těchto případech kontakty nemohou být ve vozidle zobrazeny.

<sup>[1]</sup> Některé telefony nedokážou oblíbené položky synchronizovat. V tomto případě lze oblíbené položky manuálně přidat do vozidla.

---

## 12.3.7. Spravování telefonních hovorů

Když je k vozidlu přes Bluetooth připojen telefon, je možné telefonovat a přijímat hovory. Telefon musí být připojen jako telefonní zařízení.

### Telefonování z telefonní aplikace



- 1 Telefonní aplikaci otevřete z domovského zobrazení nebo ze zobrazení aplikace .
- 2 Kontakt vyberte z možností **Oblíbené**, **Poslední** nebo **Kontakty**. Další možností je zadat telefonní číslo pomocí klávesnice.

- 3 Pokud chcete telefonovat, klepněte na kontakt.
- 4 Pokud chcete ukončit hovor, klepněte na .

Dále můžete volat s využitím hlasového ovládání.

## Přijetí hovoru

Příchozí telefonní hovory se zobrazují a spravují na středovém displeji.

- 1 Klepnutím na  nebo  telefonní hovor přijmete nebo odmítnete.
- 2 Pokud chcete ukončit hovor, klepněte na .

### Přijetí nového hovoru během probíhajícího hovoru

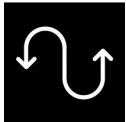

Pokud během probíhajícího hovoru přijde nový hovor, na nový hovor lze odpovědět prostřednictvím středového displeje. Původní hovor je odložen a odpoví se na nový hovor. Mezi hovory můžete přepnout klepnutím na symboly, které těmto hovorům odpovídají.

## Vypnutí mikrofonu



Klepnutím na symbol mikrofonu vypnete mikrofon. Osoba, se kterou voláte, neuslyší, co se říká ve vozidle.

## Přepínání mezi reproduktory vozidla a telefonu

Klepnutím na **Vozidlo**/**Telefon** můžete zvuk přepínat mezi reproduktory ve vozidle a reproduktorem telefonu.

## Použití klávesnice během probíhajícího hovoru

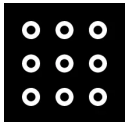

Pokud se během probíhajícího hovoru musí použít klávesnice, lze ji otevřít klepnutím na příslušný symbol na středovém displeji. Pokud chcete práci s klávesnicí ukončit a vrátit se do zobrazení hovorů, znovu klepněte na stejný symbol.

## Nepřijaté hovory

Nepřijaté hovory se zobrazují ve výchozím zobrazení, ze kterého lze rovněž zavolat zpět. Nepřijaté hovory se rovněž zobrazují v zobrazení upozornění nahoře na středovém displeji.

---

## 12.3.8. Správa textových zpráv

Pokud je k vozidlu připojen telefon, lze ve formě SMS přijímat a odesílat textové zprávy.

Aby bylo možné spravovat textové zprávy ve vozidle, telefon musí být připojen jako telefonní zařízení přes Bluetooth<sup>[1]</sup> a uživatel musí schválit v nastaveních Bluetooth telefonu, že se smí zobrazovat notifikace.

## Odesílání textových zpráv

Novou zprávu můžete nadiktovat a potom požádáte systém hlasového ovládání, aby odeslal zprávu na konkrétní kontakt nebo telefonní číslo.

## Příjem textových zpráv

Když je telefon připojen k vozidlu a je přijata nová textová zpráva, nahoře na středovém displeji se zobrazí notifikace. Klepněte na obrazovku nebo použijte hlasové ovládání a vyberte, zda chcete zprávu přehrát.

Dále si lze vybrat, že konverzace bude ztišena. V tomto případě nebudou během jízdy zobrazovány žádné notifikace ke konverzaci.

## Odpovídání na textové zprávy

Když se přečte textová zpráva, lze na ni nadiktovat odpověď<sup>[2]</sup>. Postupujte podle pokynů systému hlasového ovládání.

## Textové zprávy se nezobrazí

Pokud se na telefonu objeví nové textové zprávy, ale neobjeví se na středovém displeji, zkuste telefon odpojit a znovu připojit.

<sup>[1]</sup> Textové správy lze spravovat ve vozidle pouze, pokud se používá kompatibilní telefon.

<sup>[2]</sup> Platí pouze pro telefony se systémem Android nebo iOS 13 nebo s novější verzí.

---

## 12.3.9. Používání bezdrátové nabíječky\*

Na gumovém panelu v tunelu konzoly se nachází bezdrátová nabíječka, která umožňuje bezdrátové nabíjení jednotek s certifikací či podporou technologie Qi, např. telefonů.



Aby bylo možné zařízení nabíjet, musí podporovat bezdrátové nabíjení a musí mít certifikaci Qi nebo podporovat technologii Qi. Kontaktujte výrobce svého zařízení a zjistěte, zda má certifikaci Qi.



### **Varování**

Bezdrátové nabíjení může mít vliv na provoz implantovaného kardiostimulátoru nebo jiných lékařských zařízení. Pokud je používáte, doporučujeme konzultovat situaci s lékařem ještě před použitím bezdrátového nabíjení.



Bezdrátová nabíječka v tunelové konzole.

## Zapnutí a vypnutí bezdrátové nabíječky

Bezdrátovou nabíječku lze zapnout a vypnout na středovém displeji. Ve výchozím režimu nabíječka není aktivována.

- 1 Přejděte na nastavení  dole na středovém displeji a potom klepněte na **Ovládání**.
- 2 Zvolte, zda bezdrátovou nabíječku zapnete nebo vypnete.
- 3 Potvrďte, zda nabíječka má být aktivována.

## Použití bezdrátové nabíječky

- 1 Zkontrolujte, zda je nabíječka aktivována.
  - 2 Odstraňte z nabíječky všechny ostatní předměty.
  - 3 Umístěte nabíjenou jednotku doprostřed nabíječky.
- Jednotka se začne nabíjet a v horní části středového displeje se zobrazí symbol .

### **Důležité**

Karty ani jiné předměty s funkcí NFC (Near Field Communication – bezkontaktní komunikace), například bankovní karty pro bezkontaktní platby) neukládejte s jednotkou určenou k nabíjení. Mohlo by dojít k jejich poškození a rušení nabíjení.

### **Poznámka**

- Proces nabíjení se může lišit v závislosti na typu nabíjené jednotky. Například se může lišit doba před zahájením nabíjení nebo doba potřebná pro plné nabití jednotky.
- Jednotky se mohou během nabíjení zahřívat. To je v pořádku.

### **Pokud se jednotka nenabíjí:**

- Zkontrolujte na středovém displeji, zda je nabíječka aktivována.
- Zkontrolujte, zda na nabíječce nejsou žádné jiné předměty.
- Zkontrolujte, zda jednotka podporuje bezdrátové nabíjení (Qi).
- Jednotku zdvihněte a znovu ji položte doprostřed nabíječky.
- Z jednotky odstraňte všechna pouzdra a další ochrany, které by na ní mohly být.
- Zkontrolujte, zda je vozidlo v chodu.
- Ujistěte se, aby za jízdy jednotka nesklouzla z nabíječky.
- Pokud se otevrou některé z dveří, nabíjení se na několik sekund přeruší.
- Pokud se teplota jednotky při nabíjení příliš zvýší funkce nabíjení se vypne.
- Deaktivujte funkci pro NFC (Near Field Communication), pokud jí jednotka disponuje.



Pokud nějaký předmět na nabíječce brání nabíjení, zobrazí se na středovém displeji zpráva.





### **Důležité**

Aby nedocházelo k přehřívání, během dobíjení nesmí být na jednotce a nabíječce žádné další předměty.

\* Volitelná výbava/příslušenství.

## 12.3.10. Certifikát pro bezdrátovou nabíječku

Země/Oblast	
Argentina:	
Brazílie:	
Filipíny:	ESD-RCE-2231876
Indonésie:	
Izrael:	<div style="border: 1px solid black; padding: 10px; text-align: center;"><p>מספר אישור התאמה מטעם משרד התקשורת: 51-90830</p><p>חל איסור לבצע פעולות במכשיר שיש בהן כדי לשנות את תכונותיו האלחוטיות של המכשיר, ובכלל זה שינויי תוכנה, החלפת אנטנה מקורית או הוספת אפשרות לחיבור לאנטנה חיצונית, בלא קבלת אישור משרד התקשורת, בשל החשש להפרעות אלחוטיות.</p></div>

Země/Ob- last	
Kanada:	<p>This device contains licence-exempt transmitter(s)/receiver(s) that comply with Innovation, Science and Economic Development Canada's licence-exempt RSS(s). Operation is subject to the following two conditions:</p> <p>(1) This device may not cause interference; and</p> <p>(2) This device must accept any interference, including interference that may cause undesired operation of the device.</p> <p>L'émetteur/récepteur exempt de licence contenu dans le présent appareil est conforme aux CNR d'Innovation, Sciences et Développement économique Canada applicables aux appareils radio exempts de licence. L'exploitation est autorisée aux deux conditions suivantes:</p> <p>(1) L'appareil ne doit pas produire de brouillage;</p> <p>(2) L'appareil doit accepter tout brouillage radioélectrique subi, même si le brouillage est susceptible d'en compromettre le fonctionnement.</p> <p>This equipment complies with radio frequency exposure limits set forth by the Innovation, Science and Economic Development Canada for an uncontrolled environment.</p> <p>This equipment should be installed and operated with a minimum distance of 20 cm between the device and the user or bystanders.</p> <p>This device must not be co-located or operating in conjunction with any other antenna or transmitter.</p> <p>Cet équipement est conforme aux limites d'exposition aux radiofréquences définies par la Innovation, Sciences et Développement économique Canada pour un environnement non contrôlé.</p> <p>Cet équipement doit être installé et utilisé avec un minimum de 20 cm de distance entre le dispositif et l'utilisateur ou des tiers.</p> <p>Ce dispositif ne doit pas être utilisé à proximité d'une autre antenne ou d'un autre émetteur.</p>
Spojené Arabské Emiráty:	
Thajsko:	 <p>เครื่องวิทยุคมนาคมนี้ได้รับยกเว้น ไม่ต้องได้รับ ใบอนุญาตให้มี ใช้ซึ่งเครื่องวิทยุคมนาคมหรือตั้งสถานีวิทยุคมนาคมตามประกาศ กสทช. เรื่อง เครื่องวิทยุคมนาคมและสถานีวิทยุคมนาคมที่ได้รับยกเว้นไม่ต้องได้รับ ใบอนุญาตวิทยุคมนาคม ตามพระราชบัญญัติวิทยุคมนาคม พ.ศ. ๒๕๔๘</p> 
Tchajwan:	 <p>NCC 聲明 / NCC statement: 「取得審驗證明之低功率射頻器材，非經核准，公司、商號或使用者均不得擅自變更頻率、加大功率或變更原設計之特性及功能。低功率射頻器材之使用不得影響飛航安全及干擾合法通信；經發現有干擾現象時，應立即停用，並改善至無干擾時方得繼續使用。前述合法通信，指依電信管理法規定作業之無線電通信。低功率射頻器材須忍受合法通信或工業、科學及醫療用電波輻射性電機設備之干擾。」</p>
USA:	<p>FCC Statement:</p> <p>This device complies with Part 15 of the FCC rules. Operation is subject to the following two conditions:</p> <p>(1) This device may not cause harmful interference, and</p> <p>(2) This device must accept any interference received, including interference that may cause undesired operation.</p> <p>Please note that changes or modifications not expressly approved by the party responsible for compliance could void the user's authority to operate the equipment.</p> <p>This equipment has been tested and found to comply with the limits for a Class B digital device, pursuant to part 15 of the FCC Rules. These limits are designed to provide reasonable protection against harmful interference in a residential installation. This equipment generates, uses and can radiate radio frequency energy and, if not installed and used in accordance with the instructions, may cause harmful interference to radio communications. However, there is no guarantee that interference will not occur in a particular installation. If this equipment does cause harmful interference to radio or television reception, which can be determined by turning the equipment off and on, the user is encouraged to try to correct the interference by one or more of the following measures:</p> <ul style="list-style-type: none"> <li>— Reorient or relocate the receiving antenna.</li> <li>— Increase the separation between the equipment and receiver.</li> <li>— Connect the equipment into an outlet on a circuit different from that to which the receiver is connected.</li> <li>— Consult the dealer or an experienced radio/TV technician for help.</li> </ul> <p>This equipment complies with radio frequency exposure limits set forth by the FCC for an uncontrolled environment.</p> <p>This equipment should be installed and operated with a minimum distance of <b>20 cm</b> between the device and the user or bystanders.</p> <p>This device must not be co-located or operating in conjunction with any other antenna or transmitter.</p>
Vietnam:	
Zambie:	

## 12.4. Aplikace

---

### 12.4.1. Apps

Toto zobrazení aplikací umožňuje přístup ke staženým a předem nainstalovaným aplikacím ve vozidle.

Klepnutím na ikonu  v zobrazení aplikací dole na středovém displeji otevřete zobrazení aplikací a spustíte, například, rádio\*, navigační systém a telefon<sup>[1]</sup>.



Některé základní aplikace jsou k dispozici vždy. Pokud je vozidlo připojeno k internetu, lze si stáhnout další aplikace jako např. rádio po webu nebo hudební služby.

Některé aplikace lze použít pouze, pokud je vozidlo připojeno k internetu.

Všechny aplikace by měly být aktualizovány na nejnovější verzi. Takto máte přístup k posledním aktualizacím a funkcím.

### Zavření aplikací

Pokud se aplikace nečekaně zavře, vyzkoušejte následující kroky:

- znovu aplikaci otevřete
- zkontrolujte, zda pro aplikaci není k dispozici aktualizace:
  - Otevřete zobrazení aplikace  a klepněte na Google Play. Klepnutím na  vyberte své aplikace a zkontrolujte, zda nevyžadují aktualizaci. Pokud ano, aktualizujte je na nejnovější verzi.
- restartujte systém dlouhým stiskem (zhruba 20 sekund) tlačítka domů
- aplikaci odinstalujte a znovu nainstalujte.

\* Volitelná výbava/příslušenství.

<sup>[1]</sup> Poslední aplikace, které se používaly, lze otevřít vždy z výchozího zobrazení.

---

### 12.4.2. Stahování aplikací

Pokud je vozidlo připojeno k internetu, lze si stáhnout a nainstalovat nové aplikace.



Google Play nabízí celou řadu různých aplikací, které jsou vhodné k použití vozidla.

Aby bylo možné stahovat aplikace, vozidlo musí stát, musí být tedy v režimu použití Komfort.

- 1 Otevřete zobrazení aplikací .

Obsah této příručky představuje stav uživatelské příručky v době tisku a v budoucích případech nemusí být zcela platný. Další informace naleznete na první straně, kde je uvedena kompletní poznámka o vyloučení odpovědnosti.

- 2 Stiskněte tlačítko Google Play.
- Účet Google musí být propojen s aktuálním uživatelským profilem, aby bylo možné Google Play otevřít.
- 3 Vyhledejte požadovanou aplikaci<sup>[1]</sup>, potom ji vyberte.
- 4 Stiskněte tlačítko **Install**.
- 5 Instalaci dokončete podle pokynů na obrazovce.

 **Poznámka**

Aby aplikace fungovala tak, jak má, někdy vyžaduje přístup k různým funkcím např. k adresáři nebo informacím o poloze. V tomto případě se objeví žádost o autorizaci.

<sup>[1]</sup> K dispozici jsou pouze aplikace adaptované pro vozidla.

---

## 12.4.3. Mazání aplikací

Existují různé možnosti odinstalování aplikací<sup>[1]</sup>.

### Odinstalování aplikací přes zobrazení aplikací

- 1 Otevřete zobrazení aplikací .
- 2 Klepněte a podržte aplikaci, kterou chcete vymazat, tak, aby se dole zobrazil odpadkový koš.
- 3 Přetáhněte aplikaci do koše a uvolněte ji.
- 4 Potvrďte vymazání.

## Odinstalování aplikací přes Nastavení

- 1 Dole na středovém displeji přejděte na .
- 2 Zvolte **Soukromí**.
- 3 Přejděte do menu **Aplikace**.
- 4 Vyberte zobrazení všech nainstalovaných aplikací a potom zvolte aplikaci, kterou chcete odinstalovat.
- 5 Vyberte, abyste mohli aplikaci odinstalovat, a potvrďte odebrání.

### Poznámka

Pokud aplikace, která se má odstranit, je na dlaždici sama, musí se odinstalovat přes Nastavení.

\* Volitelná výbava/příslušenství.

<sup>[1]</sup> Aplikace dodávané s vozidlem, tzv. základní aplikace, nelze odinstalovat. Zde patří, například, aplikace pro telefon nebo rádio\*.

---

## 12.4.4. Volvo ID

Volvo ID je osobní ID, které nabízí přístup pomocí jediného uživatelského jména a hesla k celé řadě služeb.

Mezi služby vyžadující Volvo ID patří, například, kontrola vozidla přes telefon s využitím aplikace Volvo Cars.

Volvo ID se vytváří z vozidla, na stránce [volvoid.eu.volvocars.com/Account](https://volvoid.eu.volvocars.com/Account) [<https://volvoid.eu.volvocars.com/Account/>] nebo v aplikaci Volvo Cars.

### Poznámka

Dostupnost služeb se může lišit v závislosti na času, výbavě a trhu.

---

## 12.4.5. Vytváření Volvo ID

Aby bylo možné využívat služby Volvo propojené s vozidlem, musí se vytvořit, např. přes aplikaci Volvo Cars, Volvo ID.

Vytvoření Volvo ID pomocí aplikace Volvo Cars

- 1 Stáhněte si nejnovější verzi aplikace Volvo Cars<sup>[1]</sup> do telefonu.
  - 2 Vyberte vytvoření účtu Volvo ID.
  - 3 Zobrazí se webová stránka pro vytvoření účtu Volvo ID.
  - 4 Zadejte osobní e-mailovou adresu nebo číslo mobilu.
  - 5 Postupujte podle pokynů, které jsou automaticky zaslány na stanovenou e-mailovou adresu/číslo mobilu.
- Bylo vytvořeno Volvo ID a můžete je nyní použít.

#### Vytvoření Volvo ID přes webovou stránku Volvo Cars

- 1 Přejděte na [volvoid.eu.volvocars.com/Account](https://volvoid.eu.volvocars.com/Account) [<https://volvoid.eu.volvocars.com/Account/>]. Vyberte vytvoření Volvo ID.
  - 2 Zadejte osobní e-mailovou adresu nebo číslo mobilu.
  - 3 Postupujte podle pokynů, které jsou automaticky zaslány na stanovenou e-mailovou adresu/číslo mobilu.
- Bylo vytvořeno Volvo ID a můžete je nyní použít.

<sup>[1]</sup> K dispozici např. na Apple App Store nebo Google Play.

---

## 12.5. Připojení k internetu

---

### 12.5.1. Online služby

---

#### 12.5.1.1. Connected Safety

Connected Safety<sup>[1]</sup> (Připojená bezpečnost) předává informace mezi vaším vozidlem a jinými vozidly přes cloudovou službu<sup>[2]</sup>. Smyslem této funkce je upozornit řidiče, že vpředu na vozovce může být potenciálně nebezpečná situace.

Funkce může informovat řidiče o tom, zda některé vozidlo vpředu aktivovalo výstražné blikáče nebo detekovalo kluzkou vozovku. Informace o kluzké vozovce může být vydána také, pokud vaše vozidlo zjistí kluzké jízdní podmínky.



Connected Safety (Připojená bezpečnost) může řidiči pomoci s následujícími:

- Alarm v případě výstražných blikáčů
- Alarm v případě kluzké vozovky

Komunikace systému připojené bezpečnosti mezi vozidly Connected Safety funguje pouze u vozidel vybavených touto funkcí. Funkce Connected Safety musí být rovněž aktivně schválena prostřednictvím **Nastavení soukromí Volvo**.

## Alarm v případě výstražných blikáčů

Pokud je na vašem vozidle aktivováno blikání výstražných světel, může být tato informace odeslána ostatním vozidlům, která se blíží k pozici vašeho vozidla.



Pokud se vaše vozidlo blíží k vozidlu, kterému blikají výstražná světla, na displeji řidiče se objeví tento symbol.

Ve vozidlech s head-up displejem se zde zobrazí také výstražné symboly pro Connected Safety (Připojená bezpečnost).

## Alarm v případě kluzké vozovky



Pokud vaše vozidlo zjistí zhoršení tření mezi pneumatikami a povrchem vozovky, na displeji řidiče se zobrazí tento symbol. Tyto informace lze pak odeslat do vozidel blížících se na pozici vašeho vozidla.



Pokud vaše vozidlo přijme informace o kluzké vozovce z jiného vozidla, na displeji řidiče se zobrazí tento symbol.

Ve vozidlech s head-up displejem se zde zobrazí také výstražné symboly pro Connected Safety (Připojená bezpečnost).

### **Varování**

- Funkce představuje doplněk podpory řidiče, který má usnadnit jízdu a zvýšit bezpečnost během jízdy - tato funkce nedokáže reagovat ve všech dopravních podmínkách, při jakémkoliv počasí a u jakéhokoliv stavu vozovky.
- Řidiči doporučujeme přečíst všechny kapitoly v Uživatelské příručce, které souvisejí s touto funkcí, a seznámit se se všemi okolnostmi např. s omezeními funkce a s tím, co by měl řidič vědět před tím, než začne systém používat.
- Funkce podpory řidiče nenahrazují ostražitost a úsudek řidiče. Za bezpečnou jízdu vozidla odpovídající rychlostí s vhodnou vzdáleností k ostatním vozidlům a v souladu s platnými dopravními předpisy a pravidly nese odpovědnost vždy řidič.

<sup>[1]</sup> Není k dispozici na všech trzích.

<sup>[2]</sup> Data jsou přenášena přes cloudovou službu (přenos dat), což může být zpoplatněno.

## 12.5.1.2. Apps

Toto zobrazení aplikací umožňuje přístup ke staženým a předem nainstalovaným aplikacím ve vozidle.

Klepnutím na ikonu  v zobrazení aplikací dole na středovém displeji otevřete zobrazení aplikací a spustíte, například, rádio\*, navigační systém a telefon<sup>[1]</sup>.



Některé základní aplikace jsou k dispozici vždy. Pokud je vozidlo připojeno k internetu, lze si stáhnout další aplikace jako například rádio po webu nebo hudební služby.

Některé aplikace lze použít pouze, pokud je vozidlo připojeno k internetu.

Všechny aplikace by měly být aktualizovány na nejnovější verzi. Takto máte přístup k posledním aktualizacím a funkcím.

## Zavření aplikací

Pokud se aplikace nečekaně zavře, vyzkoušejte následující kroky:

- znovu aplikaci otevřete
- zkontrolujte, zda pro aplikaci není k dispozici aktualizace:
  - Otevřete zobrazení aplikace  a klepněte na Google Play. Klepnutím na  vyberte své aplikace a zkontrolujte, zda nevyžadují aktualizaci. Pokud ano, aktualizujte je na nejnovější verzi.
- restartujte systém dlouhým stiskem (zhruba 20 sekund) tlačítka domů
- aplikaci odinstalujte a znovu nainstalujte.

\* Volitelná výbava/příslušenství.

<sup>[1]</sup> Poslední aplikace, které se používaly, lze otevřít vždy z výchozího zobrazení.

---

### 12.5.1.3. Volvo ID

Volvo ID je osobní ID, které nabízí přístup pomocí jediného uživatelského jména a hesla k celé řadě služeb.

Mezi služby vyžadující Volvo ID patří, například, kontrola vozidla přes telefon s využitím aplikace Volvo Cars.

Volvo ID se vytváří z vozidla, na stránce [volvoid.eu.volvocars.com/Account](https://volvoid.eu.volvocars.com/Account/) [<https://volvoid.eu.volvocars.com/Account/>] nebo v aplikaci Volvo Cars.

#### Poznámka

Dostupnost služeb se může lišit v závislosti na času, výbavě a trhu.

---

### 12.5.1.4. Vytváření Volvo ID

Aby bylo možné využívat služby Volvo propojené s vozidlem, musí se vytvořit, např. přes aplikaci Volvo Cars, Volvo ID.

#### Vytvoření Volvo ID pomocí aplikace Volvo Cars

- 1 Stáhněte si nejnovější verzi aplikace Volvo Cars<sup>[1]</sup> do telefonu.
  - 2 Vyberte vytvoření účtu Volvo ID.
  - 3 Zobrazí se webová stránka pro vytvoření účtu Volvo ID.
  - 4 Zadejte osobní e-mailovou adresu nebo číslo mobilu.
  - 5 Postupujte podle pokynů, které jsou automaticky zaslány na stanovenou e-mailovou adresu/číslo mobilu.
- Bylo vytvořeno Volvo ID a můžete je nyní použít.

#### Vytvoření Volvo ID přes webovou stránku Volvo Cars



- 1 Přejděte na [volvoid.eu.volvocars.com/Account](https://volvoid.eu.volvocars.com/Account) [<https://volvoid.eu.volvocars.com/Account/>]. Vyberte vytvoření Volvo ID.
  - 2 Zadejte osobní e-mailovou adresu nebo číslo mobilu.
  - 3 Postupujte podle pokynů, které jsou automaticky zaslány na stanovenou e-mailovou adresu/číslo mobilu.
- Bylo vytvořeno Volvo ID a můžete je nyní použít.

<sup>[1]</sup> K dispozici např. na Apple App Store nebo Google Play.

---

## 12.5.2. Připojení k internetu přes Bluetooth

Sdílejte na telefonu přístup k internetu a vytvořte připojení k internetu přes Bluetooth.

- 1 Zkontrolujte, zda váš telefon podporuje tethering a zda je tato funkce aktivována.
- 2 Připojte svůj telefon k vozidlu přes Bluetooth. Přejděte na nastavení  dole na středovém displeji, potom klepněte na **Konektivita** a vyberte **Bluetooth**.
- 3 Pokud byl telefon v minulosti již připojen, klepněte na  pro telefon, který chcete použít. Jinak nejdříve zvolte **Spárovat nové zařízení**.

Přes zobrazenou zprávu schvalte, že má dojit k připojení.

Obsah této příručky představuje stav uživatelské příručky v době tisku a v budoucích případech nemusí být zcela platný. Další informace naleznete na první straně, kde je uvedena kompletní poznámka o vyloučení odpovědnosti.

- 4  
> Vozidlo je připojeno k internetu.

 **Poznámka**

Telefon a poskytovatel sítě musejí podporovat tethering (sdílené připojení k internetu) a předplatné musí zahrnovat data.

## 12.5.3. Připojení k internetu

Je-li vozidlo připojeno k internetu, můžete, například, poslouchat hudební služby a rozhlas po internetu přes aplikace.





Vozidlo lze připojit k internetu přes telefon připojený k Bluetooth nebo přes síť Wi-Fi. Na některých trzích lze vozidlo připojit rovněž přes modem<sup>[1]</sup>, který je integrován do vozidla. Pokud je vozidlo k internetu připojeno současně přes několik různých zdrojů, připojení nejdříve proběhne přes Wi-Fi, potom přes telefon připojený přes Bluetooth a nakonec přes modem vestavěný do vozidla.

<sup>[1]</sup> Aby se modem připojil k internetu, vyžadují některé trhy akceptování smluvních podmínek.

## 12.5.4. Problémy s připojením k internetu

Stav internetového připojení se zobrazuje v levém horním rohu středového displeje. Vzhled symbolu se může v různých situacích lišit.



### Symbol pro připojení

	Vozidlo má plné připojení.
	Vozidlo má připojení k mobilní síti, ale nemůže navázat funkční internetové připojení.
	Vozidlo je připojeno k mobilní síti, ale internetové připojení je omezené.
	Vozidlo nemá připojení k mobilní síti ani k internetu.

### Pokud vozidlo ztratí internetové připojení.

- **Zapínání a vypínání mobilních dat** - Pokud dojde z nejasných důvodů k náhlému výpadku připojení vozidla k internetu, může pomoci vypnutí a opětovné zapnutí mobilních dat.

Obsah této příručky představuje stav uživatelské příručky v době tisku a v budoucích případech nemusí být zcela platný. Další informace naleznete na první straně, kde je uvedena kompletní poznámka o vyloučení odpovědnosti.

1. Přejděte na nastavení  dole na středovém displeji a potom klepněte na **Konektivita**.
  2. Vypnutím a opětovným zapnutím **Data SIM vozidla**, **Wi-Fi** a **Bluetooth** restartujte připojení.
- **Restartujte systém** – Systém se restartuje přidržetím stisknutého tlačítka Domů na dobu 20 sekund.
  - **Restartujte modem** – Restartujte modem vozidla podržením stisknutého tlačítka Max. odmrazování  po dobu 20 sekund.

#### **Poznámka**





Obnovení internetového připojení po restartu modemu může trvat až dvě minuty.

#### **Varování**

Při restartování modemu vozidla může být deaktivována funkce automatického kolizního alarmu, proto by mělo být vozidlo během restartu zaparkováno.

## Zkontrolujte, zda je k dispozici souhlas s připojením k internetu

Připojení k internetu vyžaduje souhlas, aby mohlo fungovat. Zkontrolujte, zda bylo toto nastavení správně uloženo.

- 1 Připojte vozidlo k internetu připojením k externí síti Wi-Fi, např. pomocí tetheringu z mobilního telefonu.
- 2 Přejděte do zobrazení aplikace  a poté otevřete nastavení .
- 3 Vyberte možnost **Soukromí a sdílení údajů** a poté **Smluvní podmínky používání internetu**. Počkejte, dokud se nezobrazí stránka dodavatele.
- 4 Vraťte se do nastavení  a vyberte možnost **Síť a internet**.
- 5 Vypněte možnost **Wi-Fi** a zkontrolujte, zda je zapnutá možnost **Údaje SIM vozidla**.
- 6 Vraťte se do nastavení , znovu vyberte možnost **Soukromí a sdílení údajů** a poté **Smluvní podmínky používání internetu**.
- 7 Odsouhlaste podmínky používání.

## Problémy s připojením přes telefon propojený se systémem Bluetooth

Pokud máte problémy s připojením telefonu k vozidlu přes Bluetooth:

- Zkontrolujte, zda je baterie v telefonu dostatečně nabitá a zda je telefon zapnutý.
- Zkontrolujte, zda máte ve svém telefonu a vozidle zapnutý Bluetooth.
- Zkontrolujte, zda jste navázali spojení Bluetooth a zda je vozidlo připojeno k telefonu, který budete používat.
- Pokud možno, zkuste k vozidlu připojit přes Bluetooth jiný telefon, abyste zjistili, zda je problém v zařízení nebo ve vozidle.

Pokud problém přetrvává:

Obsah této příručky představuje stav uživatelské příručky v době tisku a v budoucích případech nemusí být zcela platný. Další informace naleznete na první straně, kde je uvedena kompletní poznámka o vyloučení odpovědnosti.

1. Vymažte všechny původně přidáné telefony v nastaveních Bluetooth ve vozidle.
2. Znovu spusťte telefon, který chcete připojit.
3. Zkuste telefon připojit znovu.

## Problémy s připojením přes vestavěný modem <sup>[1]</sup> ve vozidle

Pokud připojení přes vestavěný modem ve vozidle funguje špatně např. kvůli nedostatečnému pokrytí, zkuste připojení přes síť Wi-Fi nebo přes telefon připojený přes Bluetooth.

### Poznámka

Pokud se připojíte k internetu současně přes několik různých zdrojů, např. když je vozidlo připojeno k internetu přes zabudovaný modem, a pokud zpřístupníte internet přes telefon spojený s Bluetooth, tyto zdroje se používají v následujícím pořadí priority. Nejdříve se použije připojení přes síť Wi-Fi, potom telefon připojený přes Bluetooth a nakonec se použije modem vestavěný do vozidla.

<sup>[1]</sup> Připojení přes vestavěný modem je k dispozici pouze na určitých trzích.

---

## 12.5.5. Připojení k internetu přes Wi-Fi

V případě potřeby lze vozidlo propojit se sítí Wi-Fi.

Pokud, například, vozidlo parkuje mimo dům s Wi-Fi sítí, nebo pokud sdílíte internet přes mobilní telefon, můžete vozidlo připojit k síti.

Jestliže sdílíte internet prostřednictvím mobilního telefonu, nezapomeňte nejprve povolit sdílení internetu v telefonu.

Postup připojení vozidla k síti Wi-Fi:

- 1 Přejděte na nastavení  dole na středovém displeji a potom klepněte na **Konektivita**.
- 2 Klepněte na řádek **Wi-Fi** - zobrazí se seznam dostupných sítí. Ne všechny sítě se mohou připojit. Pokud se síť, ke které se chcete připojit, nenachází na seznamu dostupných sítí, řiďte se následujícími pokyny.
- 3 Vyberte požadovanou síť, zadejte heslo a připojte se.

 **Poznámka**

Toto jsou identifikované požadavky na zpřístupnění přístupových bodů Wi-Fi pro použití se systémem Android:

- WPA2 s heslem (CCMP).
  - Heslo je vyžadováno.
- Není povoleno/možné:
  - Síť bez šifrování (otevřená síť).
  - WPA3.
  - WEP.
  - WPA (s TKIP).
  - Směrovače s povoleným WPS (Wi-Fi Protected Setup). Možné také s připojením WPA2 (většina domácích směrovačů je vybavena funkcí WPS). Pokud má domácí směrovač povolenou funkci WPS, nebude při správě přístupu WPS k dispozici z důvodu omezeného zabezpečení. Chcete-li se připojit k síti WPA2 s funkcí WPS, zakažte na směrovači funkci WPS.

## 12.5.6. Sdílení internetu přes modem vozidla

Zde uvádíme trhy, kterých se dá připojit k internetu přes modem zabudovaný do vozidla.

Uvedené trhy nabízejí připojení k internetu přes modem zabudovaný do vozidla po dobu 4 let<sup>[1]</sup> od data zakoupení vozidla. Datový roaming funguje v rámci EU.

Země
Austrálie
Belgie
Česká republika
Čína
Dánsko
Finsko
Francie
Hong Kong
Indie
Indonésie
Irsko
Island
Itálie
Izrael
Japonsko
Kanada
Korea

Země
Lucembursko
Maďarsko
Malajsie
Mexiko
Německo
Nizozemí
Norsko
Nový Zéland
Polsko
Portoriko
Portugalsko
Rakousko
Rumunsko
Řecko
Singapur
Slovensko
Španělsko
Švédsko
Švýcarsko
Thajsko <sup>[2]</sup>
Tchajwan <sup>[2]</sup>
Turecko
UK
USA

<sup>[1]</sup> Čas se může lišit v závislosti na trhu a modelu vozidla.

<sup>[2]</sup> Modely EX40 z let 2022 a 2023 a model EC40 z roku 2023 jsou vybaveny bezplatnými připojenými službami na 4 roky. U ostatních modelů vozidel jsou připojené služby zdarma po dobu 1 roku.

## 12.6. Audio a média

Audiosystém ve vozidle zohledňuje, například, místo, kde sedí posluchač, a rychlost vozidla. Přes středový displej lze otevřít rádio\* a hudební aplikace, přičemž další aplikace třetích stran pro hudbu a média lze stáhnout přes Google Play.

Připojte telefon nebo jiné zařízení přes Bluetooth. Zvolte, zda telefon chcete použít jako zařízení k přehrávání hudby a/nebo jako



telefonní zařízení k telefonování a zobrazování kontaktů.



USB porty pro nabíjení zařízení.

K ovládání funkcí můžete použít svůj hlas, klávesnici na volantu nebo středový displej.

K nabíjení zařízení použijte USB porty.

\* Volitelná výbava/příslušenství.

---

## 12.7. Úložné místo na pevném disku

Můžete zjistit, kolik volného místa je k dispozici na pevném disku vozidla.

Dostupné místo můžete zkontrolovat následovně:

- 1 Dole na displeji klepněte na nastavení .
- 2 Zvolte **System**.
- 3 Pokračujte na **Storage**.

---

## 12.8. Nastavení zvuku

Kvalita reprodukce zvuku je nastavena, ale lze ji upravit.

### Hlasitost

Hlasitost se běžně upravuje regulátorem hlasitosti pod středovým displejem nebo pomocí klávesnice na volantu vpravo. To platí, například, při přehrávání hudby, rádia\*, u probíhajících telefonních hovorů a aktivních dopravních zpráv.

Při nastavování hlasitosti se na středovém displeji otevře rozbalovací nabídka. Zde lze upravit, například, hlasitost příchozích hovorů, notifikací a multimediálních přehrávačů.

Další nastavení audia najdete v nastaveních , kde klepnete na **Zvuk**.

## Reprodukce zvuku

Audiosystém je nakalibrován pomocí digitálního signálu. Při této kalibraci se zohledňují reproduktory, zesilovače, akustika prostoru pro cestující, místo, kde se nachází posluchač atd. Dále existuje dynamická kalibrace, která zohledňuje umístění ovládací hlasitosti a rychlost vozidla.

\* Volitelná výbava/příslušenství.

---

## 12.9. Přehrávání médií

Bez ohledu na používanou aplikaci pro média se na středovém displeji zobrazí okno Nyní se přehrává.

Mimo jiné lze v poli Nyní se přehrává pozastavit přehrávání a změnit stopu. Další nastavení lze upravit, pokud se pole Nyní se přehrává rozbalí na celou obrazovku.

### Otevření pole Nyní se přehrává

Klepnete na šipku v poli Nyní se přehrává a pole se rozbalí do zobrazení Nyní se přehrává. V tomto zobrazení máte přístup k dalším nastavením, které se mohou lišit v závislosti na druhu používané aplikace. Zobrazení Nyní se přehrává minimalizujete opětovným klepnutím na šipku.

---

## 12.10. Online konektivita a zábava

Vozidlo je vybaveno inteligentním rozhraním zajišťujícím online konektivitu s digitálním světem. Díky intuitivní struktuře pro navigaci lze v případě potřeby využívat funkce podpory, přijímat informace a věnovat se zábavě.

Toto rozhraní zahrnuje ve vozidle všechna řešení, která souvisejí se zábavou, online konektivitou, navigací a uživatelským rozhraním mezi řidičem a vozidlem.

### Zásady férového užívání služby

Na to, jak používáte služby konektivity, které jsou součástí vašeho vozidla, se vztahují Zásady férového užívání služby.

Tím, že používáte tuto službu, souhlasíte, že nebudete

- předkládat obsah, který je protizákonný, obscénní, uráží, vyhrožuje, obtěžuje, podněcuje nenávisť, je etnický či rasově nepřístojný či jinak nevhodný

- využívat službu v rozporu s platnou legislativou
- využívat službu ke komerčním účelům.

Váš přístup ke službě je součástí sdíleného přístupu. Společnost Volvo si vyhrazuje právo pozastavit vám přístup či využívání služby v případě, že při používání pracujete s velmi velkými objemy dat, které nejsou úměrné množství dat, se kterými pracují ostatní uživatelé. Společnost Volvo může pozastavit přístup z technických důvodů a proto, aby chránila ostatní funkce ve vašem vozidle. Na váš přístup ke službám konektivity se vztahují podmínky třetí strany, a to poskytovatele služeb mobilní sítě.

## Informace, kdykoliv a kdekoliv je potřebujete

Různé displeje ve vozidle nabízejí informace ve správný čas. Tyto informace se zobrazují na různých místech na základě priorit řidiče.

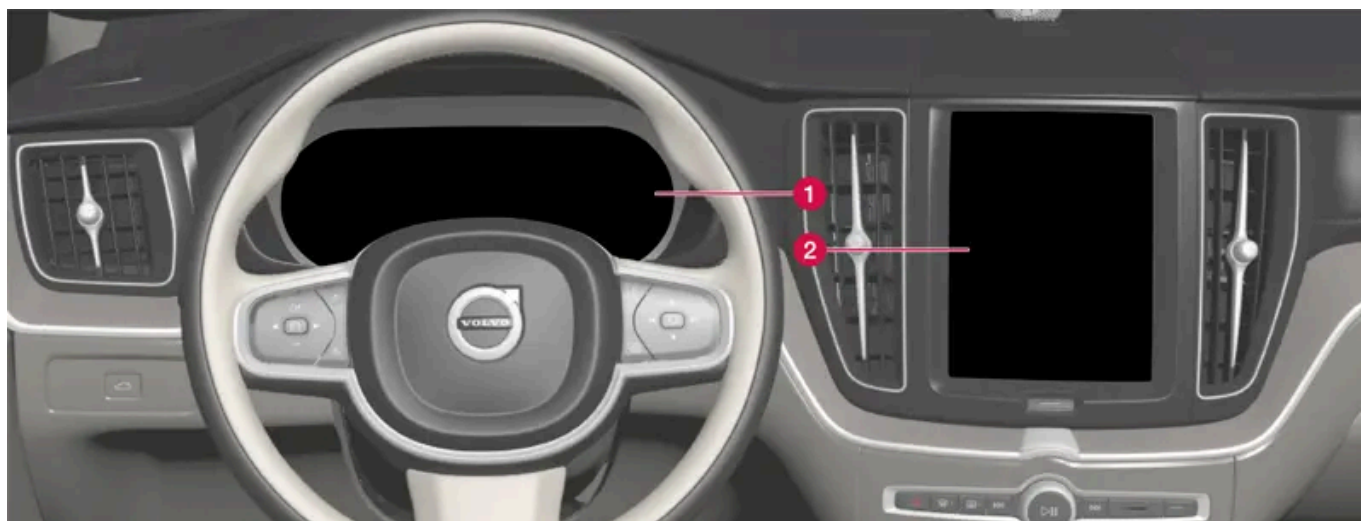

Jednotlivé typy informací se zobrazují na různých displejích v závislosti na tom, jaká je jejich priorita.

- 1 Na displeji řidiče se ukazují informace o rychlosti, informace o dopravních značkách, výstražné a indikační symboly a informace, například, o baterii. Dále se na displeji řidiče ukazují příchozí hovory a informace o tom, jaké stopy se skladbami se přehrávají. Displej se ovládá pomocí dvou klávesnic na volantu.
- 2 Řada primárních funkcí ve vozidle je ovládána ze středového displeje, např. systém ovládání klimatu, zábavní systém a polohy sedadel. Dále se na středovém displeji zobrazují informace, například, o navigaci a dopravních značkách. Informace, které se zobrazují na středovém displeji, může použít podle situace řidič nebo jiná osoba ve vozidle.

### Poznámka

Pokud nosíte rukavice, dotyková obrazovka nemusí fungovat nebo může fungovat omezeně.

## Head-up displej\*

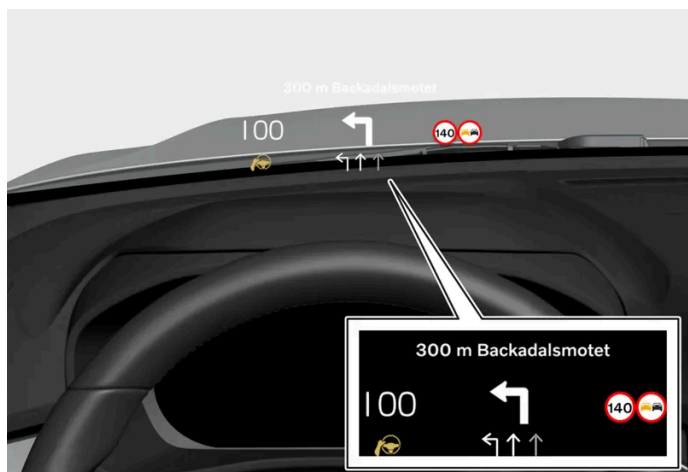

Na head-up displeji se zobrazují vybrané informace, kterým řidič musí co nejdříve věnovat pozornost. Patří zde, mimo jiné, dopravní varování, informace o rychlosti a informace z navigace. Na head-up displeji se zobrazují také informace o dopravních značkách a příchozí telefonní hovory. Displej se ovládá pomocí středového displeje a klávesnice na volantu vpravo.

### Systém rozpoznávání hlasu

Systém rozpoznávání hlasu může řidič používat, aniž by zvedl ruce z volantu. Systém rozumí přirozené řeči. Pomocí rozpoznávání hlasu lze, například, přehrát skladbu, telefonovat, zvýšit teplotu nebo přečíst textovou zprávu.

\* Volitelná výbava/příslušenství.

---

## 12.11. Souhlas se smluvními podmínkami a shromažďováním údajů

Na středovém displeji se mohou zobrazovat zprávy o různých smluvních podmínkách a shromažďování údajů. Smyslem shromažďování údajů je, například, optimalizovat vozidlo, zvýšit bezpečnost a zlepšit funkce aplikací.

Při prvním použití vozidla se na středovém displeji otevře průvodce, který vám pomůže s úpravou různých nastavení. V souvislosti s průvodcem budete rovněž vyzváni, abyste poskytli svůj souhlas s různými smluvními podmínkami a se shromažďováním údajů.

Žádosti o poskytnutí souhlasu se mohou rovněž zobrazit např. v následujících situacích:

- První použití aplikací a služeb
- Nové uživatelské profily
- Odhlášení z uživatelských profilů a mazání uživatelských profilů
- Změna majitele
- Resetování nastavení

Zpřístupnění nastavení soukromí:

- 1 Na středovém displeji stiskněte .
- 2 Potom stiskněte **Soukromí**.
- 3 Potom zvolte **Nastavení soukromí Volvo**, **Sdílení dat s Google** nebo **Informace právního charakteru z Google**.

Některá nastavení lze upravovat pouze z profilu, který má oprávnění správce.

## Akceptování smluvních podmínek po internetu <sup>[1]</sup>

- 1 Stiskněte tlačítko .
- 2 Zvolte **Profily**.
- 3 Vyberte **Smluvní podmínky používání internetu** a postupujte podle pokynů.

Aby bylo možné používat internet, smluvní podmínky musí být akceptovány jednou pro každé vozidlo.

<sup>[1]</sup> Platí pro některé trhy.

## 13. Volvo Assistance a aplikace Volvo Cars

### 13.1. Volvo Assistance

#### 13.1.1. Volvo Assistance

Tlačítka  a SOS ve stropu přispívají ke zvýšení bezpečnosti a pohodlí, např. když vozidlo nejde nastartovat, dojde k defektu pneumatiky nebo v souvislosti s jinou nouzovou situací.



Tyto funkce jsou k dispozici po stisknutí tlačítek  a SOS ve stropu vozidla.

V případě nehody lze k vozidlu vyslat asistenci v tísni, např. ambulanci nebo policii. V případě méně závažných problémů, např. defektu pneumatiky, lze přivolat asistenční službu.

#### Poznámka

Tlačítko SOS se smí používat pouze v případě nehody, nevolnosti nebo vnějších okolností ohrožujících vozidlo a cestující. Funkce SOS je určena výhradně pro případě tísně. Zneužití může být následně zpoplatněno.

Tlačítko  můžete využívat k další asistenci, například k dotazům ohledně používání vozidla, nebo v případě, že potřebujete asistenční služby na cestách.

#### System pro Volvo Assistance

Tlačítka ve stropu jsou propojena se systémy alarmu a bezpečnostními systémy ve vozidle a s ostatními systémy, například se systémem řízení klimatizace a systémem zamykání. Do vozidla je integrován modem pro komunikaci se službou Volvo Assistance a s aplikací Volvo Cars. K vyhledání vozidla systém používá službu GNSS (Global Navigation Satellite System).

#### Zpracování osobních údajů

Obsah této příručky představuje stav uživatelské příručky v době tisku a v budoucích případech nemusí být zcela platný. Další informace naleznete na první straně, kde je uvedena kompletní poznámka o vyloučení odpovědnosti.

Aby bylo možné využívat všechny funkce související se službou, je nutné zpracovávat některé informace, a to včetně osobních údajů. Bližší informace o smluvních podmínkách a ochraně soukromí najdete na [volvocars.com/intl/legal](https://www.volvocars.com/intl/legal) [<https://www.volvocars.com/intl/legal>].

## Kontaktování služby Volvo Assistance

Chcete-li kontaktovat službu Volvo Assistance, použijte ve vozidle tlačítko  v aplikaci Volvo Cars.

### Poznámka

Všechny hovory na službu Volvo Assistance budou zaznamenávány.

## 13.1.2. Asistence v případě tísňe se systémem Volvo Assistance

V tísni kontaktujte stisknutím tlačítka SOS službu Volvo Assistance nebo centrum tísňového volání.

### Volvo Assistance<sup>[1]</sup>

K přivolání pomoci v případě nemoci, vnějších hrozeb pro vozidlo nebo cestující lze službu Volvo Assistance vyvolat manuálně stisknutím tlačítka SOS na minimálně 2 sekundy. Vozidlo zavolá na službu Volvo Assistance a odešle se zpráva, která, mimo jiné, obsahuje polohu vozidla.

- 1 Služba Volvo Assistance potom naváže ústní kontakt s řidičem vozidla, pokusí se zjistit rozsah tísňové situace a potřebu pomoci.
- 2 Služba Volvo Assistance zajistí příslušnou pomoc (policie, záchranná služba, vyproštění atd.).

Pokud ústní kontakt nelze navázat, služba Volvo Assistance kontaktuje příslušné orgány, které podniknou nezbytné kroky.

### Prioritní nastavení veřejného čísla volání v tísni<sup>[1]</sup>

Systém lze nastavit tak, aby vozidlo nevolalo na centrum služby Volvo Assistance, ale na veřejné tísňové centrum. Viz samostatné pokyny.

### Centrum tísňového volání<sup>[2]</sup>

K přivolání pomoci v případě nemoci, vnějších hrozeb pro vozidlo nebo cestující lze centrum tísňového volání služeb vyvolat manuálně stisknutím tlačítka SOS na minimálně 2 sekundy.

- 1 Centrum tísňového volání potom naváže ústní kontakt s řidičem vozidla a pokusí se zjistit rozsah nouzové situace a potřebu pomoci.

## 2 Centrum tísňového volání vyšle nezbytnou pomoc (policie, ambulance, odtah apod.).

### Poznámka

Tlačítko SOS se smí používat pouze v případě nehody, nevolnosti nebo vnějších okolností ohrožujících vozidlo a cestující. Funkce SOS je určena výhradně pro případě tísně. Zneužití může být následně zpoplatněno.

Tlačítko  můžete využívat k další asistenci, například k dotazům ohledně používání vozidla, nebo v případě, že potřebujete asistenční služby na cestách.

### Poznámka

Tlačítko SOS se smí používat pouze v případě nehody, nevolnosti nebo vnějších okolností ohrožujících vozidlo a cestující. Funkce SOS je určena výhradně pro případě tísně. Zneužití může být následně zpoplatněno.

Tlačítko  můžete využívat k další asistenci, například k dotazům ohledně používání vozidla, nebo v případě, že potřebujete asistenční služby na cestách.

## Tísňové volání

Je-li aktivován kolizní alarm, systém se pokusí navázat kontakt se službou Volvo Assistance v dané zemi. Pokud to není možné, volání se přeměruje na tísňovou linku v oblasti, kde se vozidlo nachází.

<sup>[1]</sup> Dostupné služby se liší podle trhu.

<sup>[2]</sup> Platí pro trhy, kde služba Volvo Assistance není v nabídce.

## 13.1.3. Automatický alarm v případě kolize u služby Volvo Assistance

Pokud dojde ke kolizi, vozidlo tuto skutečnost automaticky nahlásí službě Volvo Assistance nebo na centrum tísňového volání, které vyšle pomoc.



## Volvo Assistance <sup>[1]</sup>

Když se spustí bezpečnostní systém vozidla, např. při nehodě, když je dosažena úroveň pro aktivaci airbagů nebo předepínačů bezpečnostních pásů, vozidlo automaticky zavolá službě Volvo Assistance a je odeslána zpráva obsahující, mimo jiné, informaci o poloze vozidla.

- 1 Služba Volvo Assistance potom naváže ústní kontakt s řidičem vozidla, pokusí se zjistit rozsah kolize a potřebu pomoci.
- 2 Služba Volvo Assistance zajistí příslušnou pomoc (policie, záchranná služba, vyproštění atd.).

Pokud ústní kontakt nelze navázat, služba Volvo Assistance kontaktuje příslušné orgány, které podniknou nezbytné kroky.

### Prioritní nastavení veřejného čísla volání v tísni <sup>[1]</sup>

Systém lze nastavit tak, aby vozidlo nevolalo na centrum služby Volvo Assistance, ale na veřejné tísňové centrum. Viz samostatné pokyny.

## Centrum tísňového volání <sup>[2]</sup>

Jakmile je aktivován bezpečnostní systém vozidla, například, při nehodě, kdy je dosažena úroveň pro aktivaci napínačů bezpečnostních pásů nebo airbagů, vyšle se do centra tísňového volání automaticky signál.

- 1 Centrum tísňového volání potom naváže ústní kontakt s řidičem vozidla, pokusí se zjistit rozsah kolize a potřebu pomoci.
- 2 Centrum tísňového volání vyšle nezbytnou pomoc (policie, ambulance, odtah apod.).

## Tísňové volání

Je-li aktivován kolizní alarm, systém se pokusí navázat kontakt se službou Volvo Assistance v dané zemi. Pokud to není možné, volání se přesměruje na tísňovou linku v oblasti, kde se vozidlo nachází.

<sup>[1]</sup> Dostupné služby se liší podle trhu.

<sup>[2]</sup> Platí pro trhy, kde služba Volvo Assistance není v nabídce.

---

## 13.1.4. Určení priority mezi službou Volvo Assistance a centrem tísňového volání

Zvolte, zda vozidlo má v případě tísně telefonovat na službu Volvo Assistance nebo na centrum tísňového volání.

<sup>[1]</sup>

Lze definovat, zda v případě aktivace automatického alarmu při kolizi nebo stisknutí tlačítka SOS má vozidlo kontaktovat službu Volvo Assistance nebo veřejné číslo tísňového volání.

Tovární nastavení vozidla zpravidla jako první kontaktuje službu Volvo Assistance.

Pokud chcete toto nastavení změnit:

- 1 Dole na středovém displeji klepněte na  a vyberte **Ovládání**.
- 2 V nabídce **Další** deaktivujte funkci **Tlačítko SOS volá tísňové služby Volvo Cars**.

#### **Poznámka**

Pokud je prioritní kontakt se službou Volvo Assistance, jsou do vozu vysílány podrobnější informace a může být poskytnuta rozsáhlejší pomoc než v případě, že primárním kontaktem je veřejné centrum tísňového volání. Pokud kontakt se službou Volvo Assistance nelze navázat, vozidlo kontaktuje veřejné centrum tísňového volání.

Pokud je však prioritní veřejné centrum tísňového volání a kontakt nelze navázat, systém se nepokusí volat Volvo Assistance.

<sup>[1]</sup> Dostupné služby se liší podle trhu.

## 13.1.5. Sledování odcizeného vozidla se službou Volvo Assistance

Pokud máte podezření na krádež vozidla, lze kontaktovat službu Volvo Assistance prostřednictvím aplikace Volvo Cars a pokusit se vyhledat vozidlo.<sup>[1]</sup>

Pokud je zjištěna krádež nebo neoprávněné používání vozidla, může majitel vozidla, policie a služba Volvo Assistance vydat souhlas ke sledování vozidla.

#### **Poznámka**

To platí i v případě, že vozidlo bylo otevřeno a odcizeno připojeným klíčem.

V takovém případě se musí postupovat takto:

- 1 Obraťte se na službu Volvo Assistance a sdělte jim, že chcete pomoci se sledováním vozidla. Spustí se sledování.
- 2 Učiňte oznámení na policii.
- 3 Znovu kontaktujte službu Volvo Assistance a sdělte jim číslo policejního případu.

Obsah této příručky představuje stav uživatelské příručky v době tisku a v budoucích případech nemusí být zcela platný. Další informace naleznete na první straně, kde je uvedena kompletní poznámka o vyloučení odpovědnosti.

#### 4 Služba Volvo Assistance informuje policii o poloze vozidla.

##### **Poznámka**

Aby vozidlo mohlo být sledováno, musíte podat zprávu policii. Volvo Assistance poskytuje informace výhradně policii.

<sup>[1]</sup> Dostupné služby se liší podle trhu.

## 13.1.6. Volvo Assistance během jízdy

Pokud, například, došlo k defektu, máte prázdnou palivovou nádrž nebo se vybila baterie, můžete stisknutím tlačítka  nebo pomocí aplikace Volvo Cars přivolat pomoc.

Pokud podržíte tlačítko  ve stropu alespoň 2 sekundy, bude navázán verbální kontakt mezi řidičem a službou Volvo Assistance. Cílem je dohodnout se na tom, jaká pomoc je zapotřebí. Zpráva s polohou vozidla se odešle na Volvo Assistance.

##### **Poznámka**

Tlačítko SOS se smí používat pouze v případě nehody, nevolnosti nebo vnějších okolností ohrožujících vozidlo a cestující. Funkce SOS je určena výhradně pro případě tísně. Zneužití může být následně zpoplatněno.

Tlačítko  můžete využívat k další asistenci, například k dotazům ohledně používání vozidla, nebo v případě, že potřebujete asistenční služby na cestách.

## Náklady na asistenční služby na cestách

Náklady na asistenční služby na cestách jsou zahrnuty během prvních X\*<sup>[1]</sup> let po nákupu nového vozu Volvo. Po uplynutí této doby nabízí většina zemí asistenční služby bezplatně, pokud byl servis vozidla pravidelně prováděn v autorizovaném servisu Volvo. Prodejce Volvo vás může informovat o stavu smlouvy o asistenčních službách.

Takto můžete využít pomoc a vrátit se znovu na cestu, a to i v případě, kdy již skončila platnost vaší smlouvy o asistenčních službách. V tomto případě budete požádání o úhradu služby, která vám byla poskytnuta.

##### **Poznámka**

Pokud nemáte platnou smlouvu o asistenčních službách, možná budete hradit další výlohy.

<sup>[1]</sup> V závislosti na trhu.

## 13.1.7. Zákaznická služba s využitím aplikace Volvo Assistance

V případě dotazů na použití vozidla lze použít tlačítko  a navázat kontakt se službou Volvo Assistance.<sup>[1]</sup>

Operátor je k dispozici 24 hodin denně.

Služba Volvo Assistance je dostupná na kartě  v aplikaci Volvo Cars.

<sup>[1]</sup> Dostupné služby se liší podle trhu.

---

## 13.1.8. Záložní baterie pro Volvo Assistance\*

Pokud se hlavní baterie odpojí, bude se používat rezervní baterie pro službu Volvo Assistance, takže systém bude možné stále používat.

Záložní baterie má omezenou životnost. Pokud je zapotřebí provést servis nebo výměnu baterie, na displeji řidiče se objeví zpráva **eCall Nutný servis**.

Pokud zde zpráva zůstane, kontaktujte autorizovaný servis Volvo.

\* Volitelná výbava/příslušenství.

---

## 13.1.9. Volvo Assistance v zahraničí

U jízdy v různých zemích se asistenční služby mohou lišit.

Pokud stisknete tlačítko SOS, vždy se spojíte se službou Volvo Assistance nebo s centrem služby tísňového volání v zemi, kde se vozidlo nachází.

Pokud stisknete tlačítko , vždy se spojíte se službou Volvo Assistance ve vaší domovské zemi.

Pokud potřebujete další informace, kontaktujte prodejce Volvo.

---

## 13.2. aplikace Volvo Cars

---

### 13.2.1. Začínáme pracovat s aplikací Volvo Cars\*

Obsah této příručky představuje stav uživatelské příručky v době tisku a v budoucích případech nemusí být zcela platný. Další informace naleznete na první straně, kde je uvedena kompletní poznámka o vyloučení odpovědnosti.

Abyste mohli začít používat aplikaci Volvo Cars, musíte provést jisté přípravné kroky.

## Seznámení s aplikací Volvo Cars

Než si vyzvednete své vozidlo od prodejce, doporučujeme, abyste si stáhli bezplatnou aplikaci Volvo Cars a otestovali ji v demo režimu. Demo režim vám umožní seznámit se s většinou funkcí a najdete zde informace, jak se aplikace používá.

## Volvo ID a propojení aplikace Volvo Cars s vozidlem

Abyste mohli používat aplikaci Volvo Cars, potřebujete Volvo ID. Když je vytvořeno Volvo ID, aplikace se musí propojit s vozidlem.

## Nákup ojetého vozidla s digitálními službami

Pokud jste koupili ojeté vozidlo s digitálními službami, musíte vymazat údaje od původního majitele a přidat své vlastní údaje. Až potom bude služba fungovat. Požádejte o pomoc prodejce Volvo.

\* Volitelná výbava/příslušenství.

---

## 13.2.2. Zařízení kompatibilní s aplikací Volvo Cars\*

Aplikace Volvo Cars je kompatibilní s různými mobilními zařízeními a operačními systémy.

Aplikace Volvo Cars je k dispozici pro telefony iPhone, iPad, Apple Watch a Android. Tuto aplikaci si lze bezplatně stáhnout z Apple App Store nebo Google Play.

Aby aplikace Volvo Cars fungovala co nejlépe, musí být aplikace aktualizována na nejnovější verzi, která je pro dané zařízení k dispozici. Bližší informace o technických požadavcích k verzi operačního systému a kompatibilitě modelů zařízení najdete tam kde stahujete aplikaci.

### Poznámka

Společnost Volvo si vyhrazuje právo ukončit podporu starších verzí aplikací a odebrat tyto aplikace kdykoliv z obchodů app store.

## Připojení k internetu

Aplikace komunikuje s vozem přes internet. Vaše mobilní zařízení musí být tedy připojeno k internetu<sup>[1]</sup>, aby mohlo vykonávat povely.

\* Volitelná výbava/příslušenství.

<sup>[1]</sup> Data jsou přenášena přes internet (přenos dat), což může být zpoplatněno.

## 13.2.3. Kontaktování mezi aplikací Volvo Cars\* a vozidlem

Systémy ve vozidle, které spolupracují s aplikací Volvo Cars, jsou naprogramovány tak, aby se zavřely, pokud se vozidlo delší dobu nepoužívá.

Po několika dnech se systém deaktivuje, aby se šetřila baterie. V daném okamžiku nelze používat některé funkce aplikací. Systém bude plně k dispozici při příštím nastartování vozidla.

### Varování

Služby systému fungují pouze v oblastech, kde partneři služby Volvo Assistance mají mobilní pokrytí a kde to je technicky proveditelné.

Podobně jako u mobilních telefonů se při atmosférickém rušení a malém pokrytí vysílači může stát, např. v řídce osídlených oblastech, že spojení nebude navázáno.

\* Volitelná výbava/příslušenství.

## 13.2.4. Aplikace Volvo Cars\*

Pomocí aplikace Volvo Cars<sup>[1]</sup> můžete využívat různé funkce této aplikace a udržovat tak kontakt se svým vozidlem.<sup>[2]</sup>

K dispozici je možnost vozidlo např. před odjezdem zamknout nebo odemknout a spustit ovládání klimatu ve vozidle.<sup>[3]</sup>

### Stahování aplikace Volvo Cars

Aplikaci Volvo Cars lze bezplatně stáhnout z Apple App Store nebo Google Play. Některé funkce aplikace můžete v demo režimu vyzkoušet bez toho, že byste se propojili s vozidlem.

### Požadované připojení k internetu

Pokud používáte aplikaci Volvo Cars, vaše mobilní zařízení k odesílání a přijímání dat bude používat internet. Pokud nemáte v ceně datové služby, může se stát, že operátor mobilní sítě bude přenos těchto dat účtovat. Pokud používáte aplikaci v zahraničí, může vám být účtován poplatek za roaming. Další informace vám sdělí poskytovatel mobilních služeb.

### Poznámka

Sdílení dat pro tlačítka ve stropu musí být povoleno - jinak dálkové ovládání funkcí vozidla, např. ovládání klimatizace nebo zamykání a odemykání, nebude fungovat.

\* Volitelná výbava/příslušenství.

<sup>[1]</sup> Platí pro některé trhy.

[2] Vozidlo i mobilní zařízení musí mít mobilní pokrytí nebo jiné připojení k telefonu.

[3] Dostupné funkce se mohou lišit v závislosti na trhu a modelu vozidla.

---

## 13.2.5. Připojení aplikace Volvo Cars\* k vozidlu

Aby bylo možné využívat služby v aplikaci Volvo Cars, nejdříve se aplikace musí připojit k vozidlu.

Když hlavní uživatel (správce) propojí svou aplikaci s vozidlem, lze přidat další uživatele vozidla.

### Připojte aplikaci Volvo Cars k vozidlu

Vozidlo se musí nacházet venku v prostoru s pokrytím mobilního telefonu. Mobilní zařízení musí mít připojení k internetu.



Nejdříve zkontrolujte, zda máte u sebe své Volvo ID a identifikační číslo vozidla. Volvo ID lze vytvořit po přihlášení k aplikaci Volvo Cars a identifikační číslo vozidla najdete, například, na čelním skle nebo na středovém displeji.

Pokud jste hlavní uživatel (správce), musíte si vzít sebou všechny klíče k vozidlu. U ostatních uživatelů stačí jeden z klíčů. První uživatel, který propojuje svou aplikaci s vozidlem, musí být přihlášen k profilu Vlastník a musí mít sebou všechny klíče k vozidlu.

- 1 Sedněte si do vozidla.
- 2 Přihlaste se k aplikaci Volvo Cars pod svým Volvo ID a postupujte podle pokynů v aplikaci. Pokud již máte své vozidlo Volvo připojené v aplikaci a chcete přidat další, zvolte , **Připojená vozidla** a **Přidat vozidlo**.

#### Poznámka

Doporučujeme, aby si každý uživatel vytvořil osobní Volvo ID a měl tak k dispozici vlastní nastavení a podporu.

- 3 Zkontrolujte, zda je povoleno sdílení dat pro aplikaci Volvo Cars. Na středovém displeji klepněte na , vyberte **Soukromí, Nastavení soukromí Volvo** a potom **Aplikace Volvo Cars**.
- 4 Přejděte zpátky na , vyberte **Profily** a pak **Zařízení aplikace Volvo Cars**, abyste se dostali do nabídky propojení aplikace s vozidlem.
- 5 Postupujte podle pokynů na středovém displeji a podle pokynů v aplikaci Volvo Cars.

### Rozdíl mezi správcem a jinou osobou v aplikaci Volvo Cars

Profil **Majitel** ve vozidle musí být propojen s aplikací a až potom lze provést propojení pro jiný profil. Aby bylo možné přiřadit roli, musí být ve vozidle při propojení aplikace všechny klíče k vozidlu.

Uživatel, který je v aplikaci správcem, může

- vidět mobily a ostatní zařízení, které jsou propojeny s vozidlem
- odstranit vlastní a ostatní propojené telefony/zařízení z vozidla.

Uživatel, který není v aplikaci správcem, může

- vidět vlastní telefon resp. zařízení, které je propojeno s vozidlem
- odstranit svůj vlastní telefon/zařízení.

## Přepínání mezi několika připojenými vozidly v aplikaci Volvo Cars

Pokud máte k aplikaci Volvo Cars připojeno několik vozidel, přepínejte mezi nimi následovně:

- 1 Přejděte na kartu .
- 2 Zvolte **Připojená vozidla**.
- 3 Zvýrazněte příslušné vozidlo a vyberte **Přepnutí na toto vozidlo**.

## Tipy k použití aplikace Volvo Cars

Pokud dochází k výpadkům aplikace Volvo Cars, zkontrolujte, zda se vozidlo, se kterým je aplikace propojena, nachází ve volném prostoru s mobilním pokrytím tak, aby vaše mobilní zařízení mělo dobré připojení k internetu. Pokud stále dochází k výpadkům, přečtěte si další informace v často kladených dotazech o aplikaci Volvo Cars na stránce [volvocars.com/intl/support](https://www.volvocars.com/intl/support) [<https://www.volvocars.com/intl/support>] nebo kontaktujte zákaznický servis Volvo.

Pokud se jedná o ojeté vozidlo, měli byste zkontrolovat, zda je ve vozidle aktivován přístup ke službě Volvo Assistance.

\* Volitelná výbava/příslušenství.

---

## 13.2.6. Objednání servisu pomocí aplikace Volvo Cars \*

Servis vozidla lze objednat pomocí aplikace Volvo Cars <sup>[1]</sup>.

### Objednat servis

- 1 Na kartě  stiskněte **Údržba**.
- 2 Zvolte **Objednat servis**.
- 3 Vyberte autoservis, ve kterém má být servisní prohlídka provedena.
- 4 Vyberte, zda si přejete doplňkové služby <sup>[2]</sup>, např. kontrolu klimatizace.
- 5 Zadejte datum a čas servisu a uveďte, zda si přejete náhradní vozidlo <sup>[3]</sup>. Některé servisy mohou rovněž nabízet vyzvednutí a vracení vozidla objednaného k servisní prohlídce.
- 6 Doplňte případně komentáře a potvrďte rezervaci.

Obsah této příručky představuje stav uživatelské příručky v době tisku a v budoucích případech nemusí být zcela platný. Další informace naleznete na první straně, kde je uvedena kompletní poznámka o vyloučení odpovědnosti.



## 7 Vyberte, zda chcete rezervaci přidat do kalendáře.



Jakmile je servis objednan, zobrazí se v části **Údržba** na kartě .

Klikněte na rezervaci a můžete:

- zobrazit detaily rezervace
- rezervaci uložit do kalendáře (s možností přidat připomenutí)
- zrušit servis
- kontaktovat servis telefonicky nebo přes e-mail.

## Zprávy k servisu v aplikaci Volvo Cars

Když nastane čas na servisní prohlídku vozidla, tato informace se zobrazí v aplikaci Volvo Cars

- jako zpráva na kartě 
- a pod položkou **Údržba** na kartě .

V průběhu servisní prohlídky se v aplikaci Volvo Cars zobrazuje odhadovaný čas dokončení.

\* Volitelná výbava/příslušenství.

[1] Platí pro některé trhy.

[2] Dostupnost služeb závisí na servisu.

[3] Platí pro některé servisy.

---

## 13.2.7. Dálkové nastartování vozidla pomocí aplikace Volvo Cars \*

Pomocí aplikace Volvo Cars lze vozidlo nastartovat dálkově a vyhřát nebo ochladit tak vozidlo na příjemnou teplotu. <sup>[1]</sup>

### Důležité informace k použití dálkového startování vozidla

Před použitím funkce musí být splněny následující požadavky:

- Vozidlo je zamknuté.
- Ve vozidle nezůstaly klíče.
- Kapota je zamknutá.
- Vozidlo stojí a převodovka je nastavena do režimu parkování.
- Motor neběží
- Vozidlo máte pod dohledem.

- Ve vozidle a v jeho okolí nejsou lidé ani zvířata.
- Vozidlo není zaparkováno v uzavřeném prostoru ani na místě s nedostačujícím odvětráním.
- Nikomu, kdo je v přímém kontaktu s vozidlem (např. během provádění servisu v dílně nebo dětem, které si hrají v blízkosti vozu) nic nehrozí.
- Ze zákona se smí funkce používat ve stanovený čas.



System dále před nastartováním vozidla zkontroluje následující:

- Motor je v pořádku (bez kódů kritických poruch).
- Je k dispozici dostatečné množství paliva (více než 8 litrů (2,11 US gallonů)).

Doporučení pro uživatele najdete v aplikaci Volvo Cars.

## Dálkové startování vozidla

Nejdříve zkontrolujte, zda se vozidlo nachází v místě, kde může být podle místních předpisů a zákonů týkajících se životního prostředí nastartováno.

- 1 Přejděte na kartu  a klepněte na ikonu .
- 2 Zadejte, za kolik minut (1-15) chcete odjet. Potvrďte, že chcete vozidlo nastartovat, a identifikujte se způsobem, který používáte k odemknutí telefonu, např. pomocí PIN kódu, hesla, nakresleného gesta, TouchID nebo FaceID.

### Poznámka

Z bezpečnostních důvodů se nesmí s vozidlem jet, pokud vozidlo bylo dálkově nastartováno pomocí aplikace Volvo Cars. Tato funkce bude aktivní, dokud nesešlápnete plynový pedál a otočíte knoflíkem zapalování.

Funkci lze aktivovat pomocí aplikace Volvo Cars dvakrát po sobě. Potom se vozidlo musí nastartovat klíčem a až poté lze opět spustit funkci pomocí aplikace.

Pokud je při dálkovém startování vozidla chladno, automaticky se aktivují i funkce jako vyhřívání sedadel, vyhřívání zpětných zrcátek a zadního okna.

## Dálkové spuštění klimatizace

Klimatizaci je možné spustit i na dálku, aniž byste museli nastartovat vozidlo. <sup>[2]</sup> O dálkovém spuštění klimatizace si přečtěte v samostatné části.

\* Volitelná výbava/příslušenství.

<sup>[1]</sup> Platí pro některé trhy.

<sup>[2]</sup> Platí pro plug-in hybridy a vozidla vybavená palivovým topením.

## 13.2.8. Funkce zamykání v aplikaci Volvo Cars\*

Aplikace Volvo Cars zobrazí aktuální stav zámku a vozidlo můžete dálkově zamknout i odemknout.

Funkci zamykání najdete na kartě .

### Poznámka

Pokud se zobrazí nesprávný stav zámků, otevřete funkci zámků z karty  a počkejte 15-20 sekund.

\* Volitelná výbava/příslušenství.

## 13.2.9. Zkratky k aplikaci Volvo Cars\*

Můžete vytvořit zkratky k funkcím, které nabízí aplikace Volvo Cars.

### 3D Touch

Pro přístup ke klávesovým zkratkám pro některé funkce v aplikaci Volvo Cars<sup>[1]</sup> můžete použít 3D Touch.

Stiskněte ikonu aplikace na vašem telefonu. Tím získáte přístup, mimo jiné, ke zkratkám k následujícím funkcím: Spustit ovládní klimatizace a Odemknout dveře.

### Sdílení adres s aplikací Volvo Cars

Některé aplikace třetích stran umožňují sdílet adresy s aplikací Volvo Cars<sup>[2]</sup>.

\* Volitelná výbava/příslušenství.



<sup>[1]</sup> Platí pouze pro některé modely iPhone. Více informací získáte na webové stránce výrobce.

<sup>[2]</sup> Závisí na modelu telefonu a na verzi operačního systému.

## 13.2.10. Dálkové spuštění ovládní klimatizace pomocí aplikace Volvo Cars\*

Je-li vozidlo vybaveno klimatizací\*, můžete klimatizaci spustit hned, nebo můžete nastavit čas, kdy vozidlo klimatizaci použije.<sup>[1]</sup> V tomto případě se klimatizace spustí automaticky a upraví před odjezdem teplotu v prostoru pro cestující.



### Přímé spuštění ovládní klimatizace

- 1 Přejděte na kartu  a klepněte na .
- 2 Stiskněte tlačítko **Start**.
- > Klimatizace se spustí a běží 30 minut.

U vozidel s automatickou převodovkou je k dispozici také možnost dálkového startování vozidla pro rychlejší dosažení komfortní teploty. O dálkovém nastartování vozidla si můžete přečíst v samostatné kapitole.

## Nastavení časovače pro ovládání klimatizace

Časovač lze nastavit tak, aby se automaticky spustila klimatizace a před odjezdem vyhřála prostor pro cestující. Lze nastavit až 8 různých časů. Každý časovač lze nastavit výběrem času a dne v týdnu a také tím, zda se má nastavení opakovat každý týden.

Časovače nastavíte z funkce  na kartě .

## Ostatní nastavení klimatu

Vyhřívání sedadla řidiče, spolujezdce a volantu <sup>[2]</sup> se automaticky aktivuje za chladného počasí.

\* Volitelná výbava/příslušenství.



<sup>[1]</sup> Platí pro některé trhy.

<sup>[2]</sup> Platí pro vozidla vybavená vyhříváním volantu.

---

## 13.2.11. Dálkové spuštění čištění vzduchu pomocí aplikace Volvo Cars \*

Pomocí aplikace Volvo Cars můžete dálkově spustit čištění vzduchu ve vozidle\*, abyste před odjezdem zlepšili kvalitu vzduchu.

- 1 Přejděte na kartu  a klepněte na  (čištění vzduchu).
- 2 Stiskněte tlačítko **Start**.

\* Volitelná výbava/příslušenství.

## 13.2.12. Používání aplikace Volvo Cars\* se zařízením Apple Watch

Pomocí zařízení Apple Watch můžete zpřístupnit některé z funkcí v aplikaci Volvo Cars, např. spuštění/vypnutí ovládání klimatu a zamykání/odemykání vozidla.

Pokud je aplikace Volvo Cars nainstalována na telefonu a je propojena s vozidlem, funkce aplikace budou automaticky k dispozici v zařízení Apple Watch, které je spárováno s telefonem.

Funkce, které lze ovládat ze zařízení Apple Watch <sup>[1]</sup>:

- Ovládání klimatu při parkování (spuštění/vypnutí).
- Dálkové startování vozidla (startování/vypnutí).
- Dveře (zamykání/odemykání).
- Vyhledání vozidla pomocí aktivace klaksonu resp. směrových světel na pár sekund.
- Zobrazení odhadovaného dojezdu.
- Zobrazení polohy vozidla na mapě.

### Párování zařízení Apple Watch s vaším telefonem

Pokyny k párování zařízení Apple Watch s vaším telefonem a související technické informace najdete na webové stránce Apple.

### Technické požadavky

Technické požadavky na platný operační systém a informace o kompatibilitě různých mobilních modelů najdete v příslušném obchodě app store na stránce s informacemi.

\* Volitelná výbava/příslušenství.

<sup>[1]</sup> Dostupné funkce se mohou časem měnit.

---

## 13.2.13. Odpojení propojení mezi aplikací Volvo Cars\* a vozidlem

Před odinstalováním aplikace Volvo Cars musíte odpojit propojení mezi aplikací a vozidlem, nebo musí být vlastnictví vašeho vozidla v aplikaci správně ukončeno. Pokud se aplikace Volvo Cars jednoduše smaže, při připojování vozidla v budoucnu mohou nastat problémy.

### Ukončení vlastnictví pomocí aplikace Volvo Cars

Když prodáváte své vozidlo, vlastnictví vozidla a propojení mezi vozidlem a aplikací Volvo Cars musí být ukončeno přes správcovský účet v aplikaci. Pokud nemáte přístup k této aplikaci, kontaktujte svého prodejce Volvo a vysvětlíte mu, že chcete prodat své vozidlo.

Ukončení vlastnictví a odstranění odkazu:

- 1 Přejděte na **Připojená vozidla** na kartě .
  - 2 Zvolte příslušné vozidlo.
  - 3 Stiskněte **Toto Volvo již nevlastním** a postupujte podle pokynů v aplikaci.
- Jakmile ukončíte vlastnictví, vymaže se historie uživatele a další uživatelské účty. Dále proběhne automatický tovární reset vozidla, při kterém se odstraní profily, uživatelská data, propojené klíče, osobní nastavení atd.

Volvo ID je osobní a proto se při prodeji vozidla nemusí měnit ani mazat.

Pokud chcete smazat své kontaktní údaje ze systému prodejce, kontaktujte svého prodejce Volvo.

## Odpojení propojení mezi připojeným telefonem a vozidlem

Propojení mezi připojeným telefonem a vozidlem lze odpojit buď v aplikaci Volvo Cars, nebo na středovém displeji vozidla. Uživatelé s oprávněním správce mohou zobrazit a odpojit všechny telefony připojené k vozidlu. Ostatní uživatelé mohou zobrazit a odpojit pouze svůj vlastní telefon.

### Přes aplikaci Volvo Cars

- 1 Přejděte na **Připojená vozidla** na kartě .
- 2 Zvolte příslušné vozidlo.
- 3 Stiskněte **Odpojit** vedle zařízení, které chcete odpojit, a postupujte podle pokynů v aplikaci.

### Přes středový displej

- 1 Přejděte do menu .
- 2 Zvolte **Profily**.
- 3 Zvolte **Zařízení aplikace Volvo Cars**.
- 4 Klepněte na telefon, který chcete odpojit, a vyberte možnost **Zrušit párování tohoto telefonu**.

\* Volitelná výbava/příslušenství.

## 13.2.14. Změna vlastnictví, když je k vozidlu připojena aplikace Volvo Cars \*

V případě změny vlastnictví se musí provést jisté kroky za účelem zrušení původního majitele tak, aby nový majitel mohl propojit aplikaci Volvo Cars s vozidlem.

### Prodej vozidla

Původní majitel požaduje odstranit propojení vozidla s aplikací Volvo Cars. Po ukončení vlastnictví proběhne automatický tovární reset vozidla, při kterém se odstraní profily, uživatelská data, propojené klíče, osobní nastavení atd.

### Nákup vozidla

Nový majitel musí propojit aplikaci Volvo Cars s vozidlem.

### Změna majitele při změně země

Další opatření jsou nezbytná v případě, kdy je vozidlo zakoupeno a dovezeno do jiné země. Informace má poskytnout prodejce.

\* Volitelná výbava/příslušenství.

---

## 14. eCall

---

### 14.1. eCall

Vozidlo dokáže detekovat nehodu a samo kontaktuje centrum tísňového volání.<sup>[1]</sup>

Pokud vozidlo nemá přístup ke službě Volvo Assistance\*, platí evropský právní předpis, Pan-European eCall, který zajišťuje v kritických situacích přístup k automatickému alarmu v případě kolize a urgentní asistenci.

<sup>[1]</sup> Platí pro některé trhy.

\* Volitelná výbava/příslušenství.

---

### 14.2. Asistence v případě tísně se systémem eCall

V tísni kontaktujte stisknutím tlačítka SOS centrum tísňového volání.<sup>[1]</sup>

K přivolání pomoci v případě nemoci, vnějších hrozeb pro vozidlo nebo cestující lze centrum tísňového volání služeb vyvolat manuálně stisknutím tlačítka SOS na minimálně 2 sekundy. Centrum tísňového volání je informováno a seznámeno s polohou<sup>[1]</sup> vozidla apod. a poté se pokusí navázat verbální kontakt s řidičem a dohodnout se na rozsahu potřebné asistence.

#### Poznámka

Tlačítko SOS je určeno pouze pro kritické situace a smí se používat pouze v případě nehody, nemoci nebo vnější hrozby pro vozidlo a cestující. Tlačítko  se má používat při problémech s vozidlem.

<sup>[1]</sup> Platí pro některé trhy.

---

### 14.3. Automatický alarm v případě kolize u služby eCall

Pokud dojde ke kolizi, vozidlo tuto skutečnost automaticky nahlásí na centrum tísňového volání, které vyšle pomoc.<sup>[1]</sup>

Jakmile je aktivován bezpečnostní systém vozidla, například, při nehodě, kdy je dosažena úroveň pro aktivaci napínačů bezpečnostních pásů nebo airbagů, vyšle se automaticky do centra tísňového volání signál.



- 1 Z vozidla do centra tísňového volání se automaticky vyšle zpráva včetně informace o poloze vozidla<sup>[1]</sup>.
- 2 Centrum tísňového volání potom naváže ústní kontakt s řidičem vozidla, pokusí se zjistit rozsah kolize a potřebu pomoci.
- 3 Centrum tísňového volání vyšle nezbytnou pomoc (policie, ambulance, odtah apod.).

Pokud verbální kontakt nelze navázat, centrum tísňového volání zná polohu vozidla a může pomoci.

<sup>[1]</sup> Platí pro některé trhy.

---

## 14.4. Asistenční služby na cestách

Pokud máte problémy s vozidlem, můžete přivolat pomoc stisknutím tlačítka  ve stropu vozidla.<sup>[1]</sup>

Pokud máte defekt v pneumatice, došlo vám palivo nebo se třeba vybila baterie, stiskněte tlačítko  ve stropu vozidla alespoň na 2 sekundy. Je navázán verbální kontakt se společností zajišťující asistenci na cestách, která může vyslat k vozidlu pomoc.

<sup>[1]</sup> Platí pro některé trhy.

---

# 15. Navigace

---

## 15.1. Aktualizace map

---

### 15.1.1. Stahování map

Mapová data jsou ukládána automaticky tak, aby byl zajištěn přístup k mapám v aplikaci Google Maps, i když vozidlo má špatné připojení nebo není online.

Aplikace Maps automaticky stahuje mapy podle aktuální polohy a charakteru jízdy vozidla. Tyto mapy lze použít, když vozidlo není online:

- jako zdroj mapových dat pro bezpečnostní a navigační funkce vozidla
- pro přístup k aplikaci Maps v místech s omezeným připojením a v místech, kde vozidlo není online.

Dále lze oblast mapy vybrat manuálně a stáhnout.

#### Poznámka

Výše uvedené pokyny jsou obecné a zahrnují externí dodavatele. Dostupnost, postupy a funkcionality se mohou měnit nebo lišit.

## 15.2. Google Maps

Součástí aplikace Google Maps jsou mapy. Tato aplikace nabízí přístup, mimo jiné, k dopravním informacím, pokynům a informacím, kde najít vhodné nabíjecí stanice.



Dále lze aplikaci Maps použít, když vozidlo je i není připojeno k internetu. Pokud však je připojeno k internetu, k dispozici bude více služeb.

### Stejné informace ve vozidle jako na jiných zařízeních

Propojením svého účtu Google s profilem aktivního uživatele jsou ve větším rozsahu personalizovány služby. Zobrazují se cíle nastavené na jiných zařízeních, např. domov, práce, oblíbené cíle nebo poslední hledání. Pokud se cokoliv změní na zařízení, změní se to také v aplikaci Maps (pokud je zařízení a vozidlo přihlášeno ke stejnému účtu Google).

## Rozpoznávání hlasu

Aplikaci Maps lze ovládat také hlasem prostřednictvím asistenta Google<sup>[1]</sup>.

### Poznámka

Výše uvedené pokyny jsou obecné a zahrnují externí dodavatele. Dostupnost, postupy a funkcionality se mohou měnit nebo lišit.

### Varování

Dodržujte následující.

- Věnujte veškerou svou pozornost silničnímu provozu a soustřeďte se výhradně na jízdu.
- Dodržujte pravidla silničního provozu a jeďte podle zdravého rozumu.
- S ohledem na počasí nebo roční sezónu s vlivem na stav vozovky mohou být některá doporučení méně spolehlivá.

<sup>[1]</sup> Asistent Google není dosud k dispozici ve všech jazycích.

---

## 15.3. Použití Google Maps

Aplikace Maps se zobrazuje a spravuje na středovém displeji a na displeji řidiče pomocí klávesnice na volantu. Aplikaci Maps lze ovládat také hlasem.

### Otevírání a zavírání aplikace Maps



Pokud chcete otevřít aplikaci Maps, klepněte na středovém displeji na ikonu této aplikace. Chcete-li aplikaci zavřít, klepněte na tlačítko Domů.

V otevřeném režimu se zobrazí mapa a aktuální dopravní informace.

### Zkratky

Na navigačním panelu jsou zkratky. Každá ze zkratek spouští hledání v aplikaci Maps: Příklady zkratek:

- Čerpací stanice
- Restaurace

Když se do aplikace Maps zadá trasa, bude k dispozici zvláštní zkratka pro ukončení probíhajícího navádění.

### Poznámka

Výše uvedené pokyny jsou obecné a zahrnují externí dodavatele. Dostupnost, postupy a funkcionality se mohou měnit nebo lišit.

### **Varování**

Dodržujte následující.

- Věnujte veškerou svou pozornost silničnímu provozu a soustřeďte se výhradně na jízdu.
- Dodržujte pravidla silničního provozu a jezděte podle zdravého rozumu.
- S ohledem na počasí nebo roční sezónu s vlivem na stav vozovky mohou být některá doporučení méně spolehlivá.

## 15.4. Aktualizace Google Maps

Aplikaci Maps doporučujeme aktualizovat na nejnovější verzi.

Je-li k dispozici aktualizovaná verze Maps, najdete ji na Google Play. Pokud existují rozdíly v přístupových právech mezi dvěma verzemi aplikace, systém požádá uživatele o souhlas.

S nejnovější verzí budete mít k dispozici nejnovější aktualizace a funkce. Aby bylo možné aktualizovat aplikaci Maps, vaše vozidlo musí být připojeno k internetu a s uživatelským profilem musí být propojen aktivní účet Google.

Když je k dispozici aktualizace pro Mapy, zobrazí se notifikace, ve které si můžeme aktualizaci vybrat.

## 15.5. Nastavení v aplikaci Google Maps

Většina nastavení pro aplikaci Maps se upravuje přímo v nastaveních dané aplikace. Zde uvádíme pár příkladů.

### Intenzita hlasového navádění

Nastavte množství informací v rámci hlasového navádění, například, zda chcete slyšet pouze dopravní informace a nikoliv následující manévr.

### Alternativní trasa

Nastavte trasu tak, aby v pokynech byly vynechány, například, dálnice a zpoplatněné úseky.

### **Poznámka**

Výše uvedené pokyny jsou obecné a zahrnují externí dodavatele. Dostupnost, postupy a funkcionality se mohou měnit nebo lišit.

## Ostatní nastavení

### Hlasitost hlasového navádění

Otočte ovládáním hlasitosti pod středovým displejem nebo použijte pravou klávesnici na volantu. Na středovém displeji se otevře roztahovací nabídka. Nastavte hlasitost hlasového navádění.

#### Jazyk a jednotky

Pokud chcete na mapách používat jiné jazyky nebo jednotky, lze je změnit v nastavení v zobrazení aplikace . Tímto nastavením se mění jazyk a jednotky ve všech displejích ve vozidle, nikoliv jen na mapách.

#### Poznámka

Změna jazyka na středovém displeji může naznačovat, že některé informace v uživatelské příručce nejsou v souladu s místními zákony a předpisy. Nepřepínejte na jazyk, kterému nerozumíte, protože se tím zkomplikuje návrat zpět ve struktuře obrazovky.

## 15.6. Funkce elektrického vozidla u aplikace Google Maps

Některé funkce v aplikaci Maps jsou specifické pro elektrická vozidla. Dále uvádíme některé z těchto funkcí se stručným popisem.

Zde uváděné funkce jsou pouze příklady. Nejnovější informace o tom, jaké funkce jsou k dispozici a jak fungují, najdete na [g.co/mapsincarcar](https://g.co/mapsincarcar) [<https://g.co/mapsincarcar>]..

Funkce související se stavem nabití baterie vycházejí z historického použití vozidla, přičemž na stav nabití má vliv, například, používání elektrických zařízení, rychlost a styl jízdy.

### Filtrování u nabíjecích stanic

Ve výchozím nastavení se na mapě zobrazují pouze kompatibilní nabíjecí stanice.

### Stav baterie při příjezdu

Aplikace Maps může zobrazit odhad stavu baterie při příjezdu do cíle.

### Odhad minimální doby nabíjení

Pokud jsou jako mezicíle do itineráře přidány nabíjecí stanice, aplikace Maps uvede odhadovanou minimální dobu nabíjení u příslušné nabíjecí stanice a upřesní tak celkovou dobu jízdy a hodnotu ETA <sup>[1]</sup>.

### Návrhy k přidání nabíjecích stanic

Když se předpokládá, že vozidlo nedojede do konečného cíle se stávajícím nabitím baterie, spustí se navádění a aplikace Maps navrhne přidat ve vhodných místech do trasy nabíjecí stanice tak, aby vozidlo bylo schopno do konečného cíle dojet.

 **Poznámka**

Výše uvedené pokyny jsou obecné a zahrnují externí dodavatele. Dostupnost, postupy a funkcionality se mohou měnit nebo lišit.

<sup>[1]</sup> Odhadovaný čas příjezdu

---

## 15.7. Google Maps na displeji řidiče

Na displeji řidiče se může zobrazovat mapa i navádění do cíle s pokyny. Mapa se může zobrazovat, i když není nastaven cíl.

V závislosti na zvoleném režimu zobrazení na displeji řidiče se zobrazují různé části map a naváděcích informací. Příklady informací na displeji řidiče:

- Šipky ukazující příští manévr
- Vzdálenost do manévru
- Název další cesty
- Číslo cesty a číslo výjezdu
- Informace o jízdním pruhu

Naváděcí místa označovaná jako Turn-by-Turn umožní přehledné navigování přes displej řidiče, takže řidič minimálně odvrací zrak od vozovky.

---

## 15.8. Cíl v aplikaci Google Maps

Do aplikace Maps lze zadat několik různých druhů cílů.

Do vyhledávacího pole lze zadat různé druhy cílů. Kromě adres lze zadat konkrétní cíl, např. muzeum, a požádat o pokyny, jak se do cíle dostat. Dále lze provést obecnější hledání, například, lze hledat nabíjecí stanice, restaurace a hotely, přičemž potom se vybere jeden z výsledků hledání jako cíl a systém nabídne pokyny, jak se do cíle dostat.

Pokud je účet Google propojen s vozidlem, v aplikaci Maps se mohou zobrazit cíle jako domov, oblíbené cíle nebo poslední hledání, která byla nastavena na jiných zařízeních.

 **Poznámka**

Horní spojení může mít na funkce nepříznivý vliv.

## 15.9. Online funkce u aplikace Google Maps

Aby aplikace Maps fungovala v plném rozsahu, vozidlo potřebuje připojení k internetu. Dále uvádíme některé funkce, které jsou k dispozici, když je vozidlo připojeno k internetu.

Aplikace Maps se aktualizuje pravidelně aktuálními informacemi a informacemi z parkovišť, nabíjecích stanic a z propojeného účtu Google.

Zde uváděné funkce jsou pouze příklady. Nejnovější informace o tom, jaké funkce jsou k dispozici a jak fungují, najdete na [g.co/mapsincarcar](https://g.co/mapsincarcar) [<https://g.co/mapsincarcar>].

### Dopravní informace

Pokud je dopravní provoz pomalý, zobrazí se oranžové nebo červené čáry, a to podle toho, jak pomalu se dopravní provoz pohybuje. Jestliže dojde k výpadku připojení vozidla k internetu, barevné čáry po několika minutách zmizí, jelikož informace nebudou aktualizovány. Aktualizované dopravní informace se zobrazí znovu, jakmile bude připojení opět navázáno. Na mapě se rovněž zobrazují informace o různých typech překážek, např. informace o nehodách nebo o práci na cestě.

V případě nehody nebo jiných překážek na dané trase a v případě, kdy je k dispozici jiná rychlejší trasa, aplikace Mapy navrhne alternativní trasu.

### Alternativní trasa

Když je zadán požadovaný cíl, je navržena trasa i alternativní trasa. Tyto návrhy vycházejí, mimo jiné, z nastavení systému, dopravních informací, odhadované vzdálenosti a doby jízdy. Alternativní trasa se vybírá ze seznamu navržených tras nebo řízením vozidla dle pokynů v alternativní trase - toto je označováno jako *decide by steering*.

Pokud během jízdy změníte trasu, Mapy Google vás dynamicky přesměrují podle momentální dopravní situace tak, abyste se vyhnuli dopravnímu přetížení.

#### Poznámka

Výše uvedené pokyny jsou obecné a zahrnují externí dodavatele. Dostupnost, postupy a funkcionality se mohou měnit nebo lišit.

## 15.10. Vytváření pokynů u aplikace Google Maps

Do vyhledávacího pole zadejte cíl a dovolu aplikaci Maps, aby vytvořila pokyny.

- 1 Otevřete aplikaci Maps v domovském zobrazení nebo v zobrazení aplikace .
- 2 Do vyhledávacího pole zadejte adresu nebo místo.
  - Je navržena trasa - na mapě se zobrazí modře. Alternativní trasy jsou označeny šedě. Pokud, například, nastavíte, že se chcete vyhnout dálnicím a placeným úsekům, může to mít vliv na výběr cesty.

- 3 Jestliže preferujete jinou cestu, klepněte na ikonu přehledu trasy a vyberte alternativní trasu.
- 4 Spustí se navigace.
  - > Spustí se pokyny na displeji řidiče a hlasové navádění<sup>[1]</sup>.

Mapy lze rovněž ovládat hlasem přes asistenta Google<sup>[2]</sup>.

#### **Poznámka**

Výše uvedené pokyny jsou obecné a zahrnují externí dodavatele. Dostupnost, postupy a funkcionality se mohou měnit nebo lišit.

Další informace najdete na [g.co/mapsincar](https://g.co/mapsincar) [<https://g.co/mapsincar>].

#### **Varování**

Dodržujte následující.

- Věnujte veškerou svou pozornost silničnímu provozu a soustřeďte se výhradně na jízdu.
- Dodržujte pravidla silničního provozu a jezděte podle zdravého rozumu.
- S ohledem na počasí nebo roční sezónu s vlivem na stav vozovky mohou být některá doporučení méně spolehlivá.

#### **Přidávání mezicílů do stávající trasy**

- 1 Vyberte zkratku.
- 2 Zvolte mezicíl.
  - > Trasa je překonfigurována.

## **Informace o jízdě na navigačním panelu**

Když je do aplikace Maps zadána trasa, na navigačním panelu se pro další mezicíl na cestě zobrazí následující informace o jízdě:

- Doba jízdy
- Vzdálenost do mezicíle
- Odhadovaný čas příjezdu, ETA<sup>[3]</sup>
- Název dalšího mezicíle
- Speciální informace pro elektrická vozidla, např. odhadovaná úroveň nabití baterie při příjezdu.

Z tohoto panelu lze probíhající navádění ukončit.

Zobrazené informace souvisejí s dalším mezicílem. Konečný cíl jízdy se zobrazí až poté, co nejsou žádné mezicíle.



[1] Hlasové navádění lze deaktivovat v nastavení aplikace Maps přes středový displej.

[2] Asistent Google není dosud k dispozici ve všech jazycích.

[3] Odhadovaný čas příjezdu

---

# 16. Kola a pneumatiky

## 16.1. Výměna kol

### 16.1.1. Výměna kola

Výměna kola se vždy musí provádět správně. Dále uvádíme pokyny k demontáži a montáži kola a související důležité informace. Zkontrolujte, zda je rozměr pneumatiky pro dané vozidlo povolen.

#### **Varování**

- Pokud kolo musíte měnit v provozu, všichni cestující musí zůstat v bezpečí.
- K výměně pneumatik používejte zvedák\* určený pro vozidlo. K zajištění vozidla u jiné práce používejte podpěry.
- Pokud je vozidlo na zvedáku, nikdy nelezte a nesahejte pod vozidlo částí svého těla.
- Pokud se vozidlo bude zvedat na zvedáku, cestující musí vozidlo opustit.

#### **Důležité**

Pokud je společně s vozidlem dodáván zvedák\*, je určen pouze k příležitostnému a krátkodobému použití, např. při výměně kola s pneumatikou s defektem. Ke zvednutí vozidla se smí používat pouze zvedák určený pro konkrétní model. Pokud se vozidlo bude zvedat častěji nebo musí být zvednuté déle než je nutné jen k výměně kola, doporučujeme použít garážový zvedák. V tomto případě dodržujte pokyny dodávané s příslušným zařízením.

Pokud se zvedák nepoužívá, měl by se uložit do schránky pod podlahu zavazadlového prostoru. Spusťte zvedák dolů, aby lícoval.

## Demontáž kola

Než začnete, přečtěte si pozorně všechny pokyny. Před zvednutím vozidla si připravte nářadí.

- 1 Pokud budete měnit kolo v místě, kde je dopravní provoz, aktivujte výstražné blikáče a vytáhněte výstražný trojúhelník.
- 2 Aktivujte parkovací brzdu a zařaďte převodovku do polohy P.
- 3 Zablokujte před koly a za koly, která zůstávají na zemi. Použijte, například, těžké dřevěné bloky nebo velké kameny.

- 4 Sešroubujte na doraz tažné oko pomocí klíče na kola\*.



- 5 Pomocí vhodného nástroje sundejte plastové krytky z kolových šroubů, nebo stáhněte kryt kola.



- 6 Když vozidlo stojí v klidu na zemi, pomocí klíče na kolové šrouby/tažného oka odšroubujte kolové šrouby o 1/2-1 otáčky - přitom tlačte dolů (proti směru hodinových ručiček). Vždy začněte s uzamykatelnými šrouby na kola\*.
- 7 Postupujte podle pokynů popisujících bezpečné zvednutí vozidla pomocí zvedáku.
- 8 Zvedněte vozidlo dostatečně vysoko, aby bylo možné kolo volně odmontovat. Vyšroubujte šrouby kola a sejměte kolo.

## Montáž kola

- 1 Očistěte plochy mezi ráfkem a nábojem kola.
- 2 Nasadte kolo. U vozidel s různým rozměrem kol vpředu a vzadu musí být na vozidel namontována kola se správnými rozměry na správném místě. Důkladně utáhněte šrouby na kolech.  
**Nepoužívejte** mazivo na závity kolových šroubů.
- 3 Vůz spusťte tak, aby se kolo nemohlo otáčet.
- 4 Utáhněte šrouby kola křížovým způsobem. Je důležité, aby šrouby kola byly správně utaženy. Utáhněte na 140 Nm

(103 ft-lb). Zkontrolujte utahovací moment momentovým klíčem.



**5** V závislosti na výbavě pneumatik:

- Umístěte krytku šroubu zpět na matici na kole, přitom dejte pozor, aby správně lícovala podle označení, a zatlačte ji na místo.
- Nasaďte na kolové šrouby plastové krytky.

**6** Zkontrolujte tlak vzduchu v pneumatikách a tento tlak uložte do systému monitorování tlaku vzduchu v pneumatikách\*.

**!** **Varování**

Po několika dnech po výměně kola možná bude zapotřebí šrouby na kole dotáhnout. Teplotní rozdíly a vibrace mohou naznačovat, že nedrží spolehlivě.

**i** **Poznámka**

- Po nahuštění pneumatiky vždy nasaďte zpět prachovou krytku, která zamezí poškození ventilků štěrkem, nečistotami apod.
- Používejte pouze plastové prachové čepičky. Kovové prachové čepičky mohou zrezivět a jejich odšroubování je obtížné.

\* Volitelná výbava/příslušenství.

## 16.1.2. Zvedák\*

Zvedák lze použít ke zvednutí vozidla, například, při nazouvání kola.



**! Důležité**

Pokud je společně s vozidlem dodáván zvedák\*, je určen pouze k příležitostnému a krátkodobému použití, např. při výměně kola s pneumatikou s defektem. Ke zvednutí vozidla se smí používat pouze zvedák určený pro konkrétní model. Pokud se vozidlo bude zvedat častěji nebo musí být zvednuté déle než je nutné jen k výměně kola, doporučujeme použít garážový zvedák. V tomto případě dodržujte pokyny dodávané s příslušným zařízením.

Pokud se zvedák nepoužívá, měl by se uložit do schránky pod podlahu zavazadlového prostoru. Spusťte zvedák dolů, aby lícoval.

Zvedák musí být zatočen do správné polohy, aby měl místo.

**i Poznámka**

Platí pro vozidla s nastavením sklonu\*: Je-li vozidlo vybaveno vzduchovým zavěšením kol, musí se toto pérování deaktivovat ještě před tím, než se vozidlo zvedne nahoru.

\* Volitelná výbava/příslušenství.

## 16.1.3. Šrouby kol

Kolové šrouby se používají k připevnění kol k nábojům.

Na voze smíte používat pouze ráfky, které byly testovány a schváleny společností Volvo a jsou součástí řady originálního příslušenství Volvo.

Zkontrolujte utahovací moment kolových šroubů momentovým klíčem.

**Nepoužívejte** mazivo na závity kolových šroubů.

 **Varování**

Po několika dnech po výměně kola možná bude zapotřebí šrouby na kole dotáhnout. Teplotní rozdíly a vibrace mohou naznačovat, že nedrží spolehlivě.

 **Důležité**

Maticе kol by měly být utaženy na 140 Nm. (103 ft-lb). Při použití většího momentu při nebo volném utažení může dojít k poškození matic a šroubů.

## Sada uzamykatelných šroubů na kola \*

Pokud chcete uzamykatelné šrouby na kolech povolit nebo utáhnout, otáčejte klíčem na uzamykatelném šroubu, dokud zcela nezapadne do drážek. Chcete-li demontovat kolo, vždy nejdříve začněte uzamykatelnými šrouby na kolech. Při montáži kola použijte pojistný šroub jako poslední.

 **Důležité**

Nepoužívejte k uvolňování a dotahování kol nepoužívejte ohybovou sílu. Mohlo by dojít k poškození kódové drážky pojistného šroubu a klíče na kola a následně by nebylo možné kolo namontovat/odmontovat.

Pokud se klíč na kola\* nepoužívá, musí se uložit na své místo do pěnového bloku pod podlahou zavazadlového prostoru. Jestliže má být vozidlo přistaveno do servisu, nezapomeňte, aby tento nástroj byl k dispozici. Pokud klíč ztratíte, kontaktujte prodejce Volvo.

\* Volitelná výbava/příslušenství.

## 16.1.4. Rezervní kolo\*

K náhradě běžného kola s defektem lze dočasně použít rezervní kolo typu Temporary Spare.

Rezervní kolo je určeno pouze k dočasnému použití. Co nejdříve je vyměňte za běžné kolo.

Jízdní vlastnosti vozidla se mohou změnit, pokud se používá rezervní kolo a sníží se světlost k zemi. Nemyjte vozidlo v automatické mycí lince, pokud se používá Temporary Spare.

Doporučené tlaky vzduchu v pneumatikách se musí dodržovat bez ohledu na to, že je na vozidle namontováno dočasné rezervní kolo.

Je-li rezervní kolo poškozeno, nové kolo můžete zakoupit u prodejce Volvo.

 **Varování**

- Nejezděte s rezervním kolem větší rychlostí než 80 km/h (50 mph).
- S vozem se nikdy nesmí jet, pokud je na něm namontováno více než jedno kolo "Temporary Spare".
- Při jízdě s rezervním kolem se jízdní charakteristiky vozidla mohou lišit. Co nejdříve se rezervní kolo musí vyměnit za běžné.
- Rezervní kolo je menší než běžné kolo, což má vliv na světlost vozidla. Dávejte pozor na vysoké obrubníky a nemyjte vozidlo v myčce.
- Dodržujte tlak, který výrobce doporučuje pro rezervní kolo.
- U vozidel s pohonem všech kol lze pohon na zadní nápravě vyřadit.
- Pokud je rezervní kolo namontováno na přední nápravu, nesmí se současně používat sněhové řetězy.
- Rezervní kolo se nesmí opravovat.

 **Důležité**

S vozidlem se nesmí jezdit na pneumatikách různých rozměrů resp. na rezervní pneumatice, která se liší od pneumatiky, která byla pro vozidlo schválena. Použití pneumatik různých rozměrů může kvůli odlišnému obvodu pneumatiky způsobit vážné poškození převodovky vozidla.

U vozidel vyprojektovaných s různými rozměry předních a zadních pneumatik nebo kol se musí používat na přední a zadní nápravě pneumatiky stejného typu a stejné značky.

\* Volitelná výbava/příslušenství.

---

## 16.1.5. Manipulace s rezervním kolem\*

Při manipulaci s rezervním kolem dodržujte tyto pokyny.

## Vytažení rezervního kola



Obrázek je univerzální a skutečný vzhled se může lišit.

Rezervní kolo se nachází pod podlahou zavazadlového prostoru v prohlubni pro rezervní kolo. Rezervní kolo je připevněno stejným šroubem, který je připevněn ke karosérii. Pěnový blok obsahuje veškeré nářadí potřebné k výměně kola.

- 1 Vyklopte podlahu zavazadlového prostoru nahoru.
- 2 Vyšroubujte přídržný šroub.
- 3 Zvedněte rezervní kolo.

## Uložení pneumatiky s defektem

- 1 Zašroubujte zpátky montážní šroub, který drží rezervní kolo na místě.

### ! Důležité

Nepokoušejte se odšroubovat spodní část montážního šroubu, pokud je připevněn v karosérii. Hrozí, že by mohl prasknout.

Pokud se spodní část montážního šroubu z podvozku pod rezervním kolem uvolní, namontujte ji zpět do otvoru a připevněte otočením ve směru hodinových ručiček.

### ! Varování

U vozidel s 48V baterií se šroub nenachází na karosérii, ale ve skříni pro baterii. Pokud spodní část montážního šroubu zůstane při demontáži rezervního kola připevněna, měla by se demontovat, aby při montáži poškozené pneumatiky zpět na místo neohrozilo rozdrčení.

- 2 Vložte nářadí na správné místo do pěnového bloku.



3 Potom sklopte podlahu zavazadlového prostoru dolů a pneumatiku s defektem vložte do zavazadlového prostoru.

\* Volitelná výbava/příslušenství.

---

## 16.1.6. Sněhové řetězy

Použití sněhových řetězů a zimních pneumatik může pomoci zlepšit trakci v zimě.

Společnost Volvo doporučuje nepoužívat sněhové řetězy na kolech větších než 18 palců

Společnost Volvo nedoporučuje používat řetězy na jiných než těchto<sup>[1]</sup> kolech:

- 7x16 ET 37 215/60
- 7x17 ET 40.5 225/50
- 8x18 ET 42 235/45

### Varování

Používejte originální sněhové řetězy Volvo nebo ekvivalentní řetězy určené pro daný model vozu a konkrétní rozměry ráfků a pneumatik. Smí se používat pouze **jednostranné** sněhové řetězy.

Pokud si ohledně sněhových řetězů nejste jisti, Volvo doporučuje kontaktovat autorizovaný servis Volvo. Nesprávné sněhové řetězy mohou způsobit nehodu a rozsáhlé poškození vašeho vozidla.

Při používání sněhových řetězů může dojít k poruchám systému monitorování tlaku vzduchu v pneumatice\*<sup>[2]</sup>.

**! Důležité**

Sněhové řetězy lze používat na vozidle s následujícími omezeními:

- Vždy pozorně dodržujte montážní pokyny od výrobce. Nasaďte řetězy tak, aby byly maximálně napnuté, a potom je pravidelně napínejte.
- Sněhové řetězy se smí používat pouze na předních kolech (to platí také pro vozidla s pohonem všech kol).
- V některých případech se sněhové řetězy NESMĚJÍ používat, například, pokud jsou nainstalována speciální kola a pneumatiky resp. kola a pneumatiky z příslušenství nebo nabídky aftermarket, které mají odlišný rozměr pneumatik a kol. Mezi řetězy a brzdami, komponenty karosérie a zavěšením kol musí být udržována dostatečná vzdálenost.
- Před montáží sněhových řetězů prostudujte místní předpisy upravující použití sněhových řetězů.
- Nikdy nepřekračujte maximální rychlost, kterou stanoví výrobce. Za žádných okolností nepřekračujte rychlost 50 km/h (30 mph).
- Při jízdě se sněhovými řetězy se vyhýbejte nerovnostem, dírákům a ostrému zatáčení.
- Nejezděte po nezakrytém povrchu - dochází tím k opotřebení sněhových řetězů i pneumatik.
- Jízda se sněhovými řetězy může mít nepříznivý vliv na jízdní vlastnosti vozidla. Nejezděte rychle, vyvarujte se ostrých zatáček a nebrzděte se zablokovanými koly.
- Některé typy řetězů, které jsou pevně napnuty, mají vliv na komponenty brzdy a NESMĚJÍ se tedy používat.

Bližší informace k sněhovým řetězům vám sdělí prodejce Volvo.

<sup>[1]</sup> Kola montovaná na vozidlo se mohou lišit v závislosti na variantě a trhu.

\* Volitelná výbava/příslušenství.

<sup>[2]</sup> Indirect Tyre Pressure Monitoring System (ITPMS)

## 16.1.7. Zimní pneumatiky

Zimní pneumatiky jsou vhodné pro zimní podmínky.

Volvo doporučuje zimní pneumatiky se stanovenými rozměry. Rozměr pneumatik závisí na typu motoru. Na všech čtyřech kolech musejí být použity správné typy zimních pneumatik.

Pneumatika, která splňuje minimální požadovanou trakci na sněhu, má na svém štítku následující symbol.



Na štítku pneumatiky, která splňuje minimální požadavky na trakci na sněhu, musí být následující symbol:



Pneumatiky se hřeby nejsou do značení pneumatik zahrnuty.

## Tipy k výměně za zimní kola

Pokud měníte letní a zimní kola, označte si jejich umístění na voze, například **L** pro levé a **P** pro pravé kolo.

Požádejte prodejce Volvo o radu, jaké typy ráfků a pneumatik jsou nejvhodnější.

## Pneumatiky s hroty

Zimní pneumatiky s hroty byste měli zajižďet 500–1000 km (300-600 mil), aby hroty správně dosedly. Tak prodloužíte životnost pneumatik a zejména hrotů.

### Poznámka

Legislativa upravující použití pneumatik s hroty se může lišit. Vždy dodržujte místní legislativu a předpisy.

## Hloubka vzorku

Jízda na ledu, sněhu a při nízkých teplotách klade na pneumatiky značně vyšší nároky, než jízda v létě. Volvo proto doporučuje nepoužívat zimní pneumatiky s hloubkou vzorku menší než 4 mm (0,15 palců).

## 16.1.8. Defekty

Pokud v místě s hustým provozem dostanete defekt, aktivuje výstražnou funkci blikačů.

Nezapomeňte na bezpečnost. Pokud možno, přemístěte vozidlo z dopravy mimo nebezpečí. V případě potřeby zavolejte asistenční službu.

Pokud možno, opusťte vůz na stranu s menším provozem.

Oblečte si reflexní vestu a umístěte výstražný trojúhelník tak, aby ostatní účastníci silničního provozu byli varováni včas.

## Postup v případě defektu

Vozidlo je vybaveno sadou pro opravu defektu pro případ opravy dojezdové pneumatiky nebo rezervním kolem\* - viz příslušná kapitola v pokynech pro uživatele.

\* Volitelná výbava/příslušenství.

## 16.1.9. Sada s nářadím

V zavazadlovém prostoru ve vozidle se nachází nářadí, které se může hodit během odtahování, výměny kol apod.



Příklady nářadí, které se může nacházet ve vozidle.

- 1 Zvedák\*
- 2 Nástroj k demontáži plastových krytek ze šroubů na kolech
- 3 Nálevka k plnění kapalin
- 4 Šroub na kola\* a tažné oko

Je-li vozidlo vybaveno rezervním kolem\*, místo sady pro nouzovou opravu pneu je k dispozici zvedák a klíč na šrouby na kolech.

\* Volitelná výbava/příslušenství.

---

## 16.2. Pneumatiky

---

### 16.2.1. Označení velikosti pneumatiky

Označení rozměru pneumatik, indexu zatížení pneumatiky a rychlostní třídy.

Schválení vozidla platí pro kompletní vozidlo s určitými kombinacemi pneumatik a ráfků kol.

#### Rozměry

Na všech pneumatikách je označen rozměr, např. 235/45 R18 98 W.

235	Šířka pneumatik (mm)
45	Poměr výšky stěny pneumatiky k šířce pneumatiky (%)
R	Radiální pneumatika
18	Průměr ráfku v palcích

Obsah této příručky představuje stav uživatelské příručky v době tisku a v budoucích případech nemusí být zcela platný. Další informace naleznete na první straně, kde je uvedena kompletní poznámka o vyloučení odpovědnosti.

98	Kódy maximálního přípustného zatížení pneumatik, index zatížení pneumatiky (LI)
W	Rychlostní kategorie pro maximální povolenou rychlost, rychlostní kategorie (SS) (v tomto případě 270 km/h (168 mph).)

## Index zatížení

Každá pneumatika se vyznačuje jistou zatížitelností, index zatížení (LI). Hmotnost vozidla určuje požadovanou nosnost pneumatik.

## Rychlostní třída

Každá pneumatika musí vydržet jistou maximální rychlost. Rychlostní třída pneumatiky, SS (Speed Symbol), musí odpovídat alespoň maximální rychlosti vozu. V tabulce dole je uvedena maximální přípustná rychlost pro konkrétní rychlostní třídy (SS). Jedinou výjimkou z těchto předpisů jsou zimní pneumatiky<sup>[1]</sup>, kde lze použít nižší rychlostní třídu. Pokud použijete tuto pneumatiku, s vozidlem se nesmí jet rychleji než rychlostí, pro kterou je tato pneumatika určena. Například, vozidla s označením Q nesmí jet rychleji než 160 km/h (100 mph). Pro rychlost vozidla není určující rychlostní třída, ale stav vozovky a platné dopravní předpisy.

### Poznámka

Maximální přípustná hmotnost je uvedena v tabulce.

Q	160 km/h (100 mph) (pouze pro zimní pneumatiky)
T	190 km/h (118 mph)
H	210 km/h (130 mph)
V	240 km/h (149 mph)
W	270 km/h (168 mph)
Y	300 km/h (186 mph)

### Varování

Nejnižší přípustný zátěžový index (LI) a rychlostní kategorii (SS) pneumatik u konkrétní motorizace najdete v specifikaci. Pokud se používá pneumatika s příliš nízkým zátěžovým indexem nebo rychlostní kategorií, může se přehřát a poškodit.

<sup>[1]</sup> To platí pro pneumatiky s kovovými šrouby i bez nich.

## 16.2.2. Směr otáčení pneumatik

Pneumatiky s jednosměrným vzorkem mají směr otáčení vyznačen šipkou na boku pneumatiky.

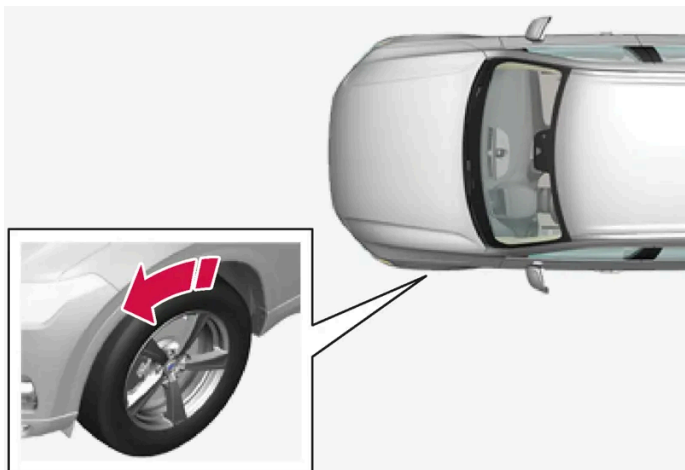

Šipka ukazuje směr otáčení pneumatiky.

- Pneumatiky se musí točit ve stejném směru po celou dobu své životnosti.
- Pneumatiky musejí být zaměněny mezi přední a zadní nápravou, nikdy mezi levou a pravou stranou a naopak.
- Nesprávně namontované pneumatiky zhoršují brzdný účinek a schopnost vytlačovat do stran vodu a sněhovou břečku.
- Pneumatiky s nejhlubším vzorkem musejí být vždy vzadu (za účelem snížení nebezpečí smyku v důsledku přetáčivosti).
- U vozidel s různými rozměry předních a zadních kol nebo pneumatik není povoleno prohazovat přední a zadní kola.
- Společnost Volvo doporučuje, aby hloubka vzorků na zadních pneumatikách nebyla významně menší než u předních pneumatik - sníží se tím riziko smyku na mokřích cestách v důsledku přetáčivosti.

**i Poznámka**

Na přední a zadní nápravě musí být pneumatiky stejného typu, stejné značky a se stejným rozměrem.

U vozidel s různými rozměry předních a zadních pneumatik se musí používat na přední a zadní nápravě pneumatiky stejného typu a stejné značky.

## 16.2.3. Ukazatele opotřebení vzorků pneumatik

Ukazatelé opotřebení vzorku pneumatiky ukazují hloubku vzorku pneumatik.

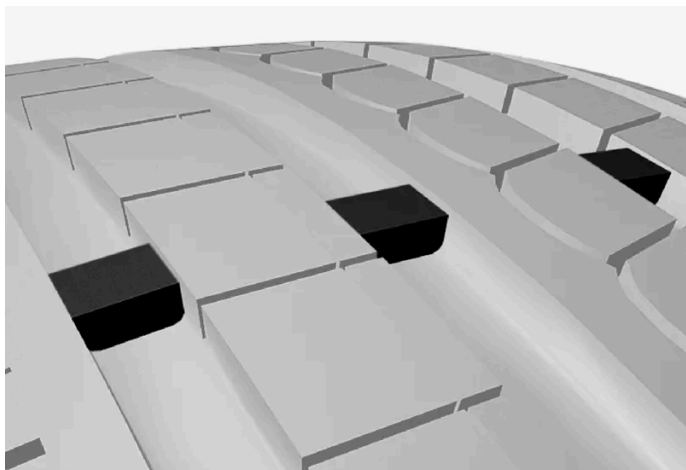

Ukazatel opotřebení vzorku pneumatiky představuje úzký výstupek napříč podélnými drážkami ve vzorku pneumatiky. Z boku pneumatiky jsou písmena TWI (Tread Wear Indicator). Pokud hloubka vzorku klesne na 1,6 mm (1/16 palce), bude horní okraj vzorku v zákrytu s indikátory hloubky vzorku. Co nejdříve opotřebované pneumatiky nahradte pneumatikami novými. Pneumatiky s mělkým vzorkem mají velmi malou adhezi za deště nebo na sněhu.

## 16.2.4. Označení velikosti ráfku kola

Rozměry ráfků a kol jsou označovány v souladu s příklady uvedenými v tabulce.

Schválení vozidla platí pro kompletní vozidlo s určitými kombinacemi pneumatik a ráfků kol.

Všechny ráfky kol mají vyznačený rozměr, například: 8Jx18x42.

8	Šířka ráfku v palcích
J	Profil příruby ráfku
18	Průměr ráfku v palcích
42	Přesazení v mm (vzdálenost od poloviny šířky kola k dosedací ploše kola proti náboji)

## 16.2.5. Minimální přípustný index zatížení pneumatik a rychlostní třída pneumatik

V tabulce je uveden nejnižší přípustný index zatížení (LI) a rychlostní kategorie (SS) pro pneumatiky.

Motor	Nejnižší přípustný index zatížení (LI) <sup>[1]</sup>	Nejnižší přípustná rychlostní kategorie(SS) <sup>[2]</sup>
B4 (B420T5)	95	H (W <sup>[3]</sup> )
B5 (B420T2)	95	H (W <sup>[3]</sup> )

[1] Index zatížení musí být minimálně rovný nebo větší než hodnota uvedená v tabulce.

[2] Rychlostní třída pneumatiky musí být minimálně rovná nebo větší než hodnota uvedená v tabulce.

[3] Platí pro 245/35R20.

---

## 16.3. Tlak v pneumatikách

---

### 16.3.1. Sledování tlaku vzduchu v pneumatikách

---

#### 16.3.1.1. Systém monitorování tlaku vzduchu v pneumatikách\*

Pokud je alespoň v jedné pneumatice příliš nízký tlak, systém monitorování v pneumatikách<sup>[1]</sup> upozorní prostřednictvím indikační kontrolky na displeji řidiče na nízký tlak vzduchu.



Rozsvítí se tento symbol, který znamená nízký tlak vzduchu v pneumatice. Tlak vzduchu v pneumatikách zkontrolujte v aplikaci **Stav vozidla** na středovém displeji.

Pokud došlo v systému k poruše, symbol varování v případě tlaku vzduchu v pneumatice bliká přibližně jednu minutu a potom zůstane svítit.

#### Popis systému

Systém monitorování tlaku vzduchu v pneumatikách měří rozdíl rychlosti otáčení mezi jednotlivými koly přes systém ABS tak, aby dokázal určit, zda je tlak vzduchu v pneumatice v pořádku. Je-li tlak v pneumatice příliš nízký, změní se průměr pneumatiky a následně i rychlost otáčení. Vzájemným porovnáním pneumatik v systému lze zjistit, zda v jedné nebo více pneumatikách je příliš nízký tlak.

#### Obecné informace o systému monitorování tlaku vzduchu v pneumatikách

V dále uváděných informacích je systém monitorování tlaku vzduchu v pneumatikách označován obecně jako TPMS.

Každá pneumatika včetně rezervního kola\* by se měla jednou za měsíc zkontrolovat. Při kontrole by měla být pneumatika studená a měla by mít tlak vzduchu doporučený výrobcem vozidla, který je uvedený na štítku s tlaky pneumatik nebo v tabulce tlaků pneumatik. Pokud má vozidlo pneumatiky jiné velikosti, než jaká je doporučena výrobcem, zjistěte si správný tlak vzduchu pro tyto pneumatiky.

Jako další bezpečnostní prvek je vozidlo vybaveno systémem sledování tlaku pneumatik (TPMS), který indikuje nízký tlak vzduchu v jedné nebo více pneumatikách. Pokud se rozsvítí symbol indikace nízkého tlaku pneumatik, co nejdříve zastavte a zkontrolujte pneumatiky a dohustěte na správný tlak.

Jízda na pneumatikách s příliš nízkým tlakem může způsobit přehřátí pneumatiky, což může vést k defektu. Nízký tlak pneumatik rovněž zvyšuje spotřebu paliva a životnost pneumatik a může ovlivnit manévrovatelnost a schopnost zastavit. Pozor - systém

Obsah této příručky představuje stav uživatelské příručky v době tisku a v budoucích případech nemusí být zcela platný. Další informace naleznete na první straně, kde je uvedena kompletní poznámka o vyloučení odpovědnosti.



TPMS nenahrazuje pravidelnou údržbu pneumatik. Udržování správného tlaku pneumatik je úkolem řidiče, i když nebylo dosaženo limitu nízkého tlaku pneumatik pro rozsvícení symbolu indikace.

Vozidlo je rovněž vybaveno indikátorem systémových chyb TPMS, který indikuje, když systém nepracuje správně. Indikátor systémových chyb TPMS je sdružen se symbolem indikátoru nízkého tlaku pneumatik. Když systém zjistí chybu, symbol na displeji řidiče začne blikat na dobu jedné minuty a pak zůstane svítit. Tato procedura se opakuje při každém nastartování, dokud nebude chyba opravena. Pokud symbol svítí, schopnost systému detekovat nebo indikovat nízký tlak pneumatik může být ovlivněna.

Systémová chyba TPMS se může vyskytnout z různých důvodů, např. po namontování rezervní pneumatiky nebo výměně pneumatik nebo kol, které brání správné funkci systému TPMS.

Po výměně jedné nebo více pneumatik vždy kontrolujte symbol indikátoru TPMS, abyste zajistili, že nová pneumatika nebo kolo fungují se systémem TPMS správně.

## Nezapomeňte

- Po výměně pneumatiky nebo úpravě tlaku vzduchu v pneumatikách nový tlak vzduchu v pneumatikách vždy uložte do systému.
- Použití sněhových řetězů může mít vliv na systém monitorování tlaku vzduchu v pneumatikách. To poznáte podle symbolu a zprávy na displeji řidiče. Když se sněhové řetězy sundají, všechny pneumatiky se musí zkontrolovat a upravit na doporučený tlak vzduchu v pneumatikách. Potom se nový tlak vzduchu v pneumatikách musí uložit do systému monitorování tlaku vzduchu v pneumatikách.
- Pokud přejdete na pneumatiky s rozměrem odlišným od pneumatik montovaných ve výrobě, systém se musí resetovat tak, že se pro tyto pneumatiky uloží nový tlak vzduchu tak, aby mohl systém správně fungovat.
- Pokud se používá rezervní kolo\*, je možné, že systém monitorování tlaku vzduchu v pneumatikách nebude fungovat kvůli rozdílu mezi koly správně.
- Systém nenahrazuje nutnost pravidelné kontroly a údržby.
- Systém monitorování tlaku vzduchu v pneumatikách nelze vypnout.

### **Varování**

- Při nesprávném tlaku v pneumatice může dojít k poškození pneumatiky, přičemž řidič může ztratit nad vozidlem kontrolu.
- Systém nedokáže indikovat náhlé poškození pneumatiky předem.

\* Volitelná výbava/příslušenství.

<sup>[1]</sup> Indirect Tyre Pressure Monitoring System (iTPMS)

## 16.3.1.2. Viz stav tlaku v pneumatikách na středovém displeji\*

Díky systému monitorování tlaku vzduchu v pneumatikách<sup>[1]</sup>, lze stav tlaku v pneumatikách sledovat na středovém displeji.

## Kontrola stavu

Aby se systém aktivoval, budete muset jet několik minut rychlostí nad 35 km/h (22 mph).

- 1 Na středovém displeji stiskněte .
- 2 Klepnutím na **Stav vozidla** zobrazíte stav tlaku v pneumatikách.

\* Volitelná výbava/příslušenství.

<sup>[1]</sup> Indirect Tyre Pressure Monitoring System (iTPMS)

---

### 16.3.1.3. Postup v případě upozornění na nízký tlak vzduchu v pneumatikách

Situace se musí řešit, pokud systém tlaku vzduchu v pneumatikách <sup>[1]</sup> upozorní na příliš nízký tlak v pneumatikách.



Pokud se rozsvítí kontrolka systému a zobrazí se zpráva k nízkému tlaku vzduchu v pneumatikách, zkontrolujte tlak v pneumatikách a sjednejte nápravu.

- 1 Vypněte vozidlo.
- 2 Pomocí tlakoměru zkontrolujte tlak vzduchu ve všech čtyřech pneumatikách.
- 3 Nahustě pneumatiky na správný tlak. Viz nálepka na sloupku dveří na straně řidiče, na které je uveden doporučený tlak pro pneumatiky montované u výrobce.
- 4 Po úpravě tlaku vzduchu v pneumatikách vždy uložte nový tlak přes středový displej do systému. To lze provést, když vozidlo jede nebo stojí.

Upozorňujeme, že symbol ukazatele nepřestane svítit, dokud se nezačne ukládat nový tlak vzduchu v pneumatikách.

Aby systém uložil novou referenční hodnotu, musí se s vozidlem jet pár minut rychlostí nad 35 km/h (22 mph).

#### Poznámka

Aby byl tlak nastaven správně, měl by se kontrolovat na studených pneumatikách. "Studené pneumatiky" mají stejnou teplotu jako okolí (cca. po 3 hodinách po ukončení jízdy). Pneumatiky se zahřejí po ujetí několika kilometrů a tlak vzduchu v nich vzroste.

#### **Poznámka**

- Po nahuštění pneumatiky vždy nasadte zpět prachovou krytku, která zamezí poškození ventilků štěrkem, nečistotami apod.
- Používejte pouze plastové prachové čepičky. Kovové prachové čepičky mohou zrezivět a jejich odšroubování je obtížné.

#### **Varování**

- Při nesprávném tlaku v pneumatice může dojít k poškození pneumatiky, přičemž řidič může ztratit nad vozidlem kontrolu.
- Systém nedokáže indikovat náhlé poškození pneumatiky předem.

<sup>[1]</sup> Indirect Tyre Pressure Monitoring System (iTPMS)

## 16.3.1.4. Uložení nové referenční hodnoty pro monitorování tlaku v pneumatikách \*

Aby systém monitorování tlaku vzduchu v pneumatikách <sup>[1]</sup> fungoval správně, musí se pro tlak vzduchu v pneumatice uložit referenční hodnota. To se musí provést při každé výměně pneumatiky a při každé změně tlaku vzduchu v pneumatikách tak, aby systém mohl správně varovat o nízkém tlaku.

Pokud chcete do systému uložit nový tlak vzduchu v pneumatikách jako referenční hodnotu, postupujte následovně:

- 1 Vypněte vozidlo.
- 2 Nahusťte pneumatiky na správný tlak. Viz nálepka na sloupku dveří na straně řidiče, na které je uveden doporučený tlak pro pneumatiky montované u výrobce.
- 3 Nastartujte vozidlo.
- 4 Na středovém displeji stiskněte .
- 5 Stiskněte tlačítko **Stav vozidla**.
- 6 Stiskněte tlačítko **Uložit tlak**. Při ukládání tlaku vzduchu v pneumatikách musí být vozidlo v chodu nebo musí stát.

#### **Poznámka**

Tlačítko **Uložit tlak** se používá k uložení nových referenčních hodnot tlaku vzduchu v pneumatikách do monitorovacího systému. Z bezpečnostních důvodů je k dispozici (lze je zvolit) pouze, když vozidlo stojí a motor běží.

- 7 Po výměně pneumatik resp. po úpravě tlaku vzduchu v pneumatikách se tento tlak musí uložit. Upravte tlak vzduchu v pneumatikách na doporučené hodnoty a tlak uložte stisknutím tlačítka **Potvrdit**.

 **Poznámka**

Aby nedošlo k náhodné aktivaci funkce **Uložit tlak**, musí se v druhém kroku potvrdit, že se tlak vzduchu v pneumatice má uložit.

- 8 Jeděte s vozidlem, dokud se neuloží nový tlak vzduchu v pneumatikách. Nový tlak vzduchu v pneumatikách se uloží, když se s vozidlem jede rychlostí nad 35 km/h (22 mph).
- Jakmile má systém k dispozici dostatečné množství údajů, aby mohl detekovat nízký tlak vzduchu v pneumatice, zmizí animace, která na středovém displeji ukazuje postup ukládání nové referenční hodnoty.

Pokud uložení nebude úspěšné, zobrazí se zpráva.

 **Varování**

Výfukové plyny obsahují oxid uhelnatý, který je neviditelný, bez zápachu, ale je vysoce toxický. Ukládání nového tlaku vzduchu v pneumatikách se vždy musí provádět venku nebo v dílně s odsáváním výfuku.

\* Volitelná výbava/příslušenství.

[1] Indirect Tyre Pressure Monitoring System (iTTPMS)

## 16.3.1.5. Zprávy pro systém monitorování tlaku vzduchu v pneumatikách \*

Může se zobrazit celá řada zpráv týkající se systému monitorování tlaku vzduchu v pneumatikách [1]. Pár příkladů.

Středový displej: Uložení tlaku je požadováno z důvodu aktualizace softwaru	Software byl aktualizován a tlak v pneumatikách se musí znovu uložit. Zkontrolujte tlak v pneumatikách a v případě potřeby dohustte [2].
Displej řidiče: TPMS není k dispozici Otevřete aplikaci Stav vozu a uložte tlak	Kontrolka bliká a přibližně po 1 minutě bude svítit nepřerušovaně. Další informace najdete u stavu vozidla na středovém displeji.
Displej řidiče: Nízký tlak vzduchu v pneumatikách Zkontrolujte aplikaci Stav vozidla na středovém displeji	Indikační symbol se rozsvítí, což znamená, že alespoň v jedné pneumatice je malý tlak. Další informace najdete u stavu vozidla na středovém displeji [2].
Displej řidiče: Systém tlaku pneu dočasně není k dispozici	Kontrolka bliká a po cca. 1 minutě začne trvale svítit. Systém momentálně není k dispozici. Za chvíli se aktivuje.
Displej řidiče: Systém tlaku pneu Nutný servis	Kontrolka bliká a po cca. 1 minutě začne trvale svítit. Některé poruchy systému monitorování tlaku v pneumatikách mohou vyžadovat, aby řidič vypnul a uzamkl vozidlo na 6 minut, aby se řídicí modul resetoval. Pokud systém stále nefunguje správně, obraťte se na servisní středisko [3].

\* Volitelná výbava/příslušenství.

[1] Indirect Tyre Pressure Monitoring System (iTPMS)

[2] Po úpravě tlaku vzduchu v pneumatice vždy uložte nový tlak do systému.

[3] Doporučujeme autorizovaný servis Volvo.

---

## 16.3.2. Kontrola tlaku v pneumatikách

Správný tlak vzduchu v pneumatikách pomáhá zlepšit stabilitu během jízdy, šetří energie a prodlužuje životnost pneumatik.

Tlak vzduchu v pneumatikách časem klesá, což je přirozený jev. Tlak vzduchu v pneumatikách se také mění v závislosti na venkovní teplotě. Jízda na podhuštěných pneumatikách může mít za následek jejich přehřátí a poškození. Tlak vzduchu v pneumatikách ovlivňuje komfort jízdy, hluk vozovky a jízdní vlastnosti vozidla.

Tlak vzduchu v pneumatikách kontrolujte každý měsíc. Správné chování zajistí nahuštění pneumatik na správný tlak doporučený pro studené pneumatiky. Příliš vysoký nebo příliš nízký tlak vzduchu v pneumatikách může způsobit nerovnoměrné opotřebení pneumatik.

### Varování

- Mezi nejčastější příčiny selhání pneumatiky patří podhuštění. Přitom se mohou objevit rozsáhlé praskliny, může se oddělit vzorek pneumatiky nebo pneumatika může prasknout - v tomto případě se zhorší ovladatelnost vozidla, což má za důsledek větší pravděpodobnost poranění.
- Pneumatiky nahuštěné na příliš nízký tlak snižují únosnost vozidla.

## Studené pneumatiky

Tlak vzduchu v pneumatikách se musí kontrolovat, když jsou pneumatiky studené. Pneumatiky jsou považovány za studené, pokud mají stejnou teplotu jako okolní vzduch. Tato teplota se zpravidla dosáhne, když vozidlo parkuje minimálně tři hodiny.

Pneumatiky lze považovat za teplé po ujetí přibližně 1,6 km (1 míle). Pokud máte k nahuštění jet dále než je tato vzdálenost, nejdříve zkontrolujte tlak vzduchu v pneumatikách a poznamenejte si jej. Když dojedete k čerpací stanici, dohustěte na vhodný tlak.

Pokud se změní venkovní teplota, změní se také tlak vzduchu v pneumatikách. Pokles teploty o 10 stupňů sníží tlak vzduchu v pneumatikách o 7 kPa (1 psi). Tlak vzduchu v pneumatikách kontrolujte pravidelně a nastavujte jej na správnou hodnotu, kterou najdete na informační nálepce k pneumatikám nebo na certifikačním štítku.

Pokud kontrolujete tlak vzduchu, když jsou pneumatiky teplé, nikdy nesmíte uvolňovat vzduch. Pneumatiky jsou teplé kvůli jízdě. Je běžné, aby tlak vzduchu stoupl u studených pneumatik nad doporučený tlak. V teplé pneumatice s tlakem vzduchu rovným nebo nižším než je doporučená hodnota pro studené pneumatiky může být výrazně nižší tlak.

---

## 16.3.3. Nastavení tlaku vzduchu v pneumatikách

Obsah této příručky představuje stav uživatelské příručky v době tisku a v budoucích případech nemusí být zcela platný. Další informace naleznete na první straně, kde je uvedena kompletní poznámka o vyloučení odpovědnosti.

Tlak vzduchu v pneumatikách časem klesá, což je přirozený jev. Proto se tlak vzduchu v pneumatikách musí upravit na doporučenou hodnotu.

Správné chování a rovnoměrné opotřebení zajistí nahuštění pneumatik na správný tlak doporučený pro studené pneumatiky.

**i Poznámka**

Aby byl tlak nastaven správně, měl by se kontrolovat na studených pneumatikách. "Studené pneumatiky" mají stejnou teplotu jako okolí (cca. po 3 hodinách po ukončení jízdy). Pneumatiky se zahřejí po ujetí několika kilometrů a tlak vzduchu v nich vzroste.

- 1 Na jedné pneumatice sundejte čepičku z ventilku a zatlačte manometr pevně dolů na ventilek.
- 2 Nahustěte pneumatiku na správný tlak. Viz nálepka na sloupku dveří na straně řidiče, na které je uveden doporučený tlak pro pneumatiky montované u výrobce.
- 3 Nasadte zpět čepičku ventilku.

**i Poznámka**

- Po nahuštění pneumatiky vždy nasadte zpět prachovou krytku, která zamezí poškození ventilku štěrkem, nečistotami apod.
- Používejte pouze plastové prachové čepičky. Kovové prachové čepičky mohou zrezivět a jejich odšroubování je obtížné.

- 4 Zkontrolujte vizuálně pneumatiku, zda nevidíte hřeby nebo jiné předměty, které by mohly pneumatiku prorazit a způsobit netěsnost.
- 5 Zkontrolujte, zda na bočnici nejsou dutiny, zářezy, hrboly či jiné nepravidelnosti.
- 6 Opakujte tento postup pro všechny pneumatiky, včetně rezervní pneumatiky\*.

**i Poznámka**

Pokud nahustíte pneumatiky na příliš vysoký tlak, uvolněte vzduch tak, že zatlačíte na kovový kolík uprostřed ventilu. Potom pomocí manometru zkontrolujte tlak znovu.

Některé rezervní pneumatiky vyžadují vyšší tlak než ostatní pneumatiky. Tlak zkontrolujte v tabulce nebo na štítku s tlaky vzduchu v pneumatikách.

\* Volitelná výbava/příslušenství.

## 16.3.4. Schválené tlaky vzduchu v pneumatikách

Schválené tlaky vzduchu v pneumatikách pro konkrétní motory najdete v tabulce.

### Poznámka

Některé motory, pneumatiky nebo jejich kombinace nejsou vždy k dispozici na všech trzích.

Rozměr pneumatik	Rychlost	Zatížení, 1-3 osoby		Max. zatížení		Tlak ECO <sup>[1]</sup>
		Vpředu kPa (psi) <sup>[2]</sup>	Vzadu kPa (psi)	Vpředu kPa (psi)	Vzadu kPa (psi)	Vpředu/vzadu kPa (psi)
225/50 R17 235/45 R18 235/40 R19 245/35 R20	0-180 km/h (0 - 112 mph)	230 (34)	230 (34)	260 (38)	260 (38)	260 (38)
Rezervní pneumatika na dojezd	max 80 km/h (max. 50 mph)	420 (60)	420 (60)	420 (60)	420 (60)	–

[1] Ekonomická jízda.

[2] V některých zemích se kromě jednotky SI "Pascal" používá jednotka "bar": 1 bar = 100 kPa.

## 16.3.5. Umístění štítku s tlaky vzduchu v pneumatikách

Na štítku s tlaky vzduchu v pneumatikách na sloupku dveří řidiče (mezi rámem a zadními dveřmi) jsou uvedeny tlaky vzduchu v pneumatikách pro různá zatížení a rychlosti.

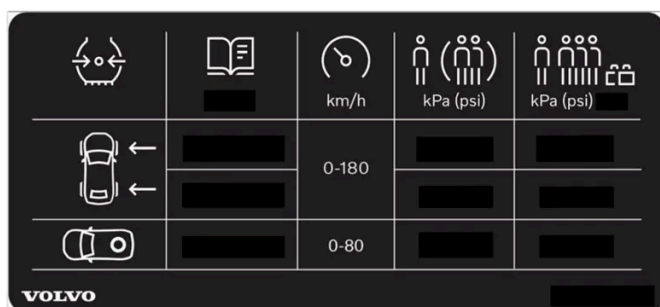

Štítek s tlaky vzduchu v pneumatikách

Na štítku je vyznačeno označení pneumatik montovaných na vozidlo ve výrobním závodě, limity únosnosti a tlaky vzduchu v pneumatikách.

 **Poznámka**

Nálepky vyobrazené v Uživatelské příručce nejsou přesnými kopiemi nálepek, které se používají ve voze. Účelem je ukázat přibližný vzhled a umístění ve vozidle. Informace platné pro vaše konkrétní vozidlo najdete na nálepce pro váš vůz.

**Menší spotřeba paliva díky tlaku ECO**

V případě lehkého zatížení (max. 3 lidé) a rychlosti do 180 km/h (112 mph) lze použít tlaky ECO a docílit tak úspornější spotřebu energie. Pokud však preferujete menší hlučnost a jízdní komfort, doporučujeme nižší komfortnější tlaky.

---

## 16.4. Nouzová oprava defektu

### 16.4.1. Sada pro nouzovou opravu pneu

Sada pro nouzovou opravu pneu, (TMK<sup>[1]</sup>), se používá k utěsnění defektu a ke kontrole a úpravě tlaku huštění v pneumatikách.

Vozidla s rezervní pneumatikou\* nemají sadu pro nouzovou opravu pneu.

Sada pro opravu pneu obsahuje kompresor a nádobku s těsnicím prostředkem. Sada je určena k provedení provizorní nouzové opravy.

 **Poznámka**

Těsnicí kapalina je vhodná k utěsnění pneumatik s defektem běhounu, ale jen v omezeném rozsahu dokáže utěsnit defekt v bočnici pneumatiky. Nepoužívejte sadu pro nouzovou opravu defektu na pneumatikách s velkými zářezy, prasklinami a podobnými defekty.

 **Poznámka**

Kompresor je určen pro provizorní nouzové opravy prasklé pneumatiky a je schválen společností Volvo.

## Umístění



Sada pro opravu pneumatik se nachází v pěnovém bloku pod podlahou zavazadlového prostoru.



## Datum expirace těsnící hmoty

Nádobka s těsnící hmotou se musí vyměnit, pokud je datum použití po expiraci (viz nálepka na nádobce). Zlikvidujte původní nádobku jako nebezpečný odpad pro životní prostředí.

[1] Temporary Mobility Kit

\* Volitelná výbava/příslušenství.

---

## 16.4.2. Huštění pneumatik pomocí kompresoru ze sady pro opravu pneu

Původní pneumatiky lze nahustit pomocí kompresoru ze sady pro nouzovou opravu pneu.

- 1 Kompresor musí být vypnutý. Ujistěte se, že spínač je v poloze 0 (Vypnuto) a připojte elektrický kabel a vzduchovou hadici.
- 2 Odšroubujte čepičku a našroubujte koncovku hadičky až na konec závitu ventilku pneumatiky.  
Zkontrolujte, zda je redukční ventil na vzduchové hadici zcela zašroubovaný.
- 3 Připojte elektrický kabel k nejbližší 12V zásuvce a nastartujte vozidlo.

### **Varování**

Vdechnutí výfukových plynů z vozidla může ohrozit zdraví. Nikdy nenechávejte motor běžet v uzavřeném prostoru nebo v prostoru s nedostatečným odvětráváním.

 **Varování**

Nenechávejte děti ve vozidle bez dozoru, pokud je vozidlo v chodu.

4 Přepnutím spínače do polohy I (Zapnuto) spusťte kompresor.

5  **Důležité**

Riziko přehřátí Kompresor nesmí běžet déle než 10 minut.

Nahusťte pneumatiku na předepsaný tlak vzduchu uvedený na štítku na sloupku dveří na straně řidiče. Je-li tlak vzduchu příliš vysoký, upusťte vzduch redukčním ventilem.

6 Vypněte kompresor. Odpojte vzduchovou hadičku a elektrický kabel.

7 Nasadte zpět na pneumatiku krytku.

8 V případě potřeby nový tlak vzduchu v pneumatikách uložte do systému monitorování tlaku vzduchu v pneumatikách.\*

 **Poznámka**

- Po nahuštění pneumatiky vždy nasadte zpět prachovou krytku, která zamezí poškození ventilku štěrkem, nečistotami apod.
- Používejte pouze plastové prachové čepičky. Kovové prachové čepičky mohou zrezivět a jejich odšroubování je obtížné.

 **Poznámka**

Kompresor je elektrický přístroj. Řiďte se místními předpisy týkajícími se likvidace odpadů.

\* Volitelná výbava/příslušenství.

## 16.4.3. Použití sady pro opravu pneu

K utěsnění defektu lze použít sadu pro opravu defektu (TMK<sup>[1]</sup>). Před použitím si přečtěte všechny pokyny.

## Přehled



- 1 Elektrický kabel
- 2 Vzduchová hadice
- 3 Redukční ventil
- 4 Ochranné víčko
- 5 Štítek s maximální povolenou rychlostí
- 6 Držák nádoby (oranžové víčko)
- 7 Tlakoměr
- 8 Nádobka s těsnicí hmotou
- 9 Spínač

## Připojení

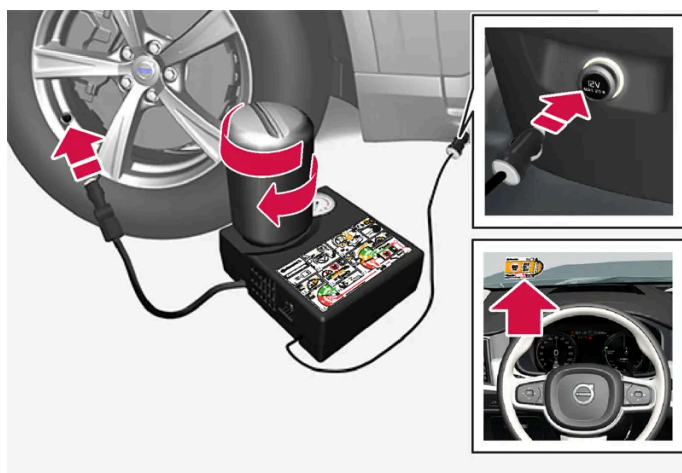

### **i** Poznámka

Neporušujte pečeť na lahvičce, dokud nechcete lahvičku použít. Pečeť se automaticky rozlomí, jakmile lahvičku začnete šroubovat.

### **Varování**

Při použití sady k utěsnění pneumatiky mějte prosím na paměti následující:

- Lahvička s těsnicí kapalinou obsahuje 1,2-ethanol a latex z přírodní pryže. Tato látka je při požití škodlivá.
- Obsah nádoby může způsobit alergickou reakci kůže nebo může být jinak potenciálně škodlivý pro dýchací cesty, pokožku, centrální nervový systém a oči.

Opatření:

- Ukládejte mimo dosah dětí.
- Škodlivé v případě požití.
- Vyvarujte se dlouhotrvajícímu nebo opakovanému kontaktu s pokožkou. Pokud se těsnicí kapalina dostala do styku s vašimi oděvy, sundejte je.
- Po manipulaci se důkladně umyjte.

První pomoc:

- **Pokožka:** Zasažená místa na pokožce si umyjte mýdlem a vodou. Pokud příznaky přetrvávají, vyhledejte lékařskou pomoc.
- **Oči:** Proplachujte minimálně 15 minut dostatečným množstvím vody. Příležitostně nadzvedněte horní a spodní víčka. Pokud příznaky přetrvávají, vyhledejte lékařskou pomoc.
- **Vdechnutí:** Vyveďte postiženou osobu na čerstvý vzduchu. Pokud podráždění přetrvává, vyhledejte lékařskou pomoc.
- **Požití:** NEVYVOLÁVEJTE zvracení, ledaže by vás k tomu vyzval zdravotnický personál. Vyhledejte lékařskou pomoc.
- **Likvidace:** Materiál a obal zlikvidujte v místě pro likvidaci nebezpečného a zvláštního odpadu.

### **Varování**

Když používáte sadu na opravu pneumatiky, neodstraňujte lahev ani vzduchovou hadici.

### **Poznámka**

Pokud je důvodem defektu hřebík nebo podobný předmět, nechejte jej v pneumatice. Pomůže to utěsnit otvor.

## 1 Příprava

Pokud pneumatiku těsníte v místě s hustým dopravním provozem, položte na zem výstražný trojúhelník a aktivujte výstražná světla.

- 2 Sundejte nálepku pro maximální povolenou rychlost, která je připevněna k jedné straně kompresoru. Připevněte ji viditelně k čelnímu sklu jako připomenutí, že se má dodržovat limit rychlosti. Po provizorní opravě pneumatiky nejezděte rychlostí vyšší než 80 km/h (50 mph).
- 3 Ujistěte se že spínač je v poloze 0 (Vypnuto) a připojte elektrický kabel a vzduchovou hadici.
- 4 Odšroubujte oranžovou krytku z kompresoru a sundejte korek z nádoby s těsnicí hmotou.

Obsah této příručky představuje stav uživatelské příručky v době tisku a v budoucích případech nemusí být zcela platný. Další informace naleznete na první straně, kde je uvedena kompletní poznámka o vyloučení odpovědnosti.

## 5 Zašroubujte láhev ke spodní části držáku na láhve.

Láhev a držák jsou vybaveny zpětnou západkou, která brání prosakování těsnicí hmoty. Láhev po zašroubování nejde z držáku vyšroubovat. Láhev se musí odstranit v servisu<sup>[2]</sup>.

### **Varování**

Nešroubujte láhvi - je vybavena reverzní pojistkou, která brání vzniku netěsností.

## 6 Odšroubujte čepičku a našroubujte koncovku hadičky až na konec závitu ventilku pneumatiky.

Zkontrolujte, zda je redukční ventil na vzduchové hadici zcela zašroubovaný.

## 7 Začněte s opravou defektu

Připojte elektrický kabel k nejbližší 12V zásuvce a nastartujte vozidlo.

### **Poznámka**

Když se používá kompresor, nesmí se používat žádné ostatní 12V zásuvky.

### **Varování**

Nenechávejte děti ve vozidle bez dozoru, pokud je vozidlo v chodu.

### **Varování**

Vdechnutí výfukových plynů z vozidla může ohrozit zdraví. Nikdy nenechávejte motor běžet v uzavřeném prostoru nebo v prostoru s nedostatečným odvětráváním.

## 8 Přepnutím spínače do polohy I (Zapnuto) spusťte kompresor.

Po spuštění kompresoru tlak může stoupnout na 6 barů (88 psi), ale po cca. 30 sekundách tlak klesne.

### **Varování**

Když kompresor pracuje, nestůjte nikdy blízko pneumatiky. V případě prasklin nebo nerovností kompresor ihned vypněte. V cestě byste neměli pokračovat. Požádejte asistenční službu o odtažení do pneuservisu. Volvo doporučuje autorizovaný pneuservis.

## 9 Hustěte pneumatiku 7 minut.

### **Důležité**

Kompresor se nesmí používat déle než 10 minut - hrozí přehřátí.

- 10** Vypněte kompresor a zkontrolujte tlak vzduchu prostřednictvím tlakoměru. Minimální tlak je 1,8 bar (26 psi) a maximální tlak je 3,5 bar (51 psi). Pokud je tlak v pneumatice příliš vysoký, stlačte redukční ventil a uvolněte vzduch.

 **Varování**

Pokud je tlak vzduchu nižší než 1,8 bar (26 psi), je defekt pneumatiky příliš velký. V cestě byste neměli pokračovat. Požádejte asistenční službu o odtažení do pneuservisu. Volvo doporučuje autorizovaný pneuservis.

- 11** Vypněte kompresor a odpojte elektrický kabel.
- 12** Odšroubujte vzduchovou hadici z ventilku pneumatiky a nasadte na pneumatiku krytku.

 **Poznámka**

- Po nahuštění pneumatiky vždy nasadte zpět prachovou krytku, která zamezí poškození ventilku štěrkem, nečistotami apod.
- Používejte pouze plastové prachové čepičky. Kovové prachové čepičky mohou zrezivět a jejich odšroubování je obtížné.

- 13** Nasadte na vzduchovou hadici ochranné víčko, aby zbývající těsnicí hmota neprosakovala. Umístěte vybavení do zavazadlového prostoru.
- 14** Aby těsnicí hmota pneumatiku utěsnila, ujeďte co nejdříve minimálně 3 kilometry 2 míle maximální rychlostí 80 km/h (50 mph) a potom proveďte následnou kontrolu.

 **Varování**

Během několika prvních otočení kola se těsnicí hmota rozptýlí od místa defektu. Zkontrolujte, zda se v blízkosti vozidla nenacházejí žádné osoby, na které by při rozjezdu vozidla mohla stříknout těsnicí kapalina. Vzdálenost by měla být minimálně 2 metry (7 stop).

**15 Následná kontrola**

Připojte vzduchovou hadici k ventilku na pneumatice a zašroubujte přípojku ventilu ke spodní části závitů ventilu na pneumatice. Kompresor musí být vypnutý.

- 16** Zjistěte tlak vzduchu v pneumatice prostřednictvím tlakoměru.
- Pokud je tlak vzduchu nižší než 1,3 bar (19 psi), pneumatika není dostatečně utěsněna. V cestě byste neměli pokračovat. Zavolejte asistenční službu a požádejte o odtažení.
  - Pokud je tlak vzduchu vyšší než 1,3 bar (19 psi), musíte pneumatiku nahustit na tlak doporučený na štítku s tlaky vzduchu v pneumatikách na sloupků dveří na straně řidiče (1 bar = 100 kPa = 14,5 psi). Je-li tlak vzduchu příliš vysoký, upustte vzduch redukčním ventilem.

 **Varování**

Pravidelně kontrolujte tlak vzduchu v pneumatikách.

Zajedte s vozem do nejbližšího autorizovaného autoservisu Volvo, kde vám poškozenou pneumatiku vymění/opraví. Informujte servis, že pneumatika obsahuje těsnicí prostředek.

Nádobka s těsnicí hmotou a hadice se musí vyměnit po použití. Volvo doporučuje, aby výměnu provedl autorizovaný servis Volvo.

 **Varování**

Maximální vzdálenost, jakou lze ujet s pneumatikami, které obsahují těsnicí kapalinu, je 200 km (120 mil).

 **Poznámka**

Kompresor je elektrický přístroj. Řiďte se místními předpisy týkajícími se likvidace odpadů.

<sup>[1]</sup> Temporary Mobility Kit

<sup>[2]</sup> Doporučujeme autorizovaný servis Volvo.

## 16.5. Jízda v zimě

### 16.5.1. Sněhové řetězy

Použití sněhových řetězů a zimních pneumatik může pomoci zlepšit trakci v zimě.

Společnost Volvo doporučuje nepoužívat sněhové řetězy na kolech větších než 18 palců

Společnost Volvo nedoporučuje používat řetězy na jiných než těchto<sup>[1]</sup> kolech:

- 7x16 ET 37 215/60
- 7x17 ET 40.5 225/50
- 8x18 ET 42 235/45

 **Varování**

Používejte originální sněhové řetězy Volvo nebo ekvivalentní řetězy určené pro daný model vozu a konkrétní rozměry ráfků a pneumatik. Smí se používat pouze **jednostranné** sněhové řetězy.

Pokud si ohledně sněhových řetězů nejste jisti, Volvo doporučuje kontaktovat autorizovaný servis Volvo. Nesprávné sněhové řetězy mohou způsobit nehodu a rozsáhlé poškození vašeho vozidla.

Při používání sněhových řetězů může dojít k poruchám systému monitorování tlaku vzduchu v pneumatice\*<sup>[2]</sup>.

### **Důležité**

Sněhové řetězy lze používat na vozidle s následujícími omezeními:

- Vždy pozorně dodržujte montážní pokyny od výrobce. Nasaďte řetězy tak, aby byly maximálně napnuté, a potom je pravidelně napínejte.
- Sněhové řetězy se smí používat pouze na předních kolech (to platí také pro vozidla s pohonem všech kol).
- V některých případech se sněhové řetězy NESMĚJÍ používat, například, pokud jsou nainstalována speciální kola a pneumatiky resp. kola a pneumatiky z příslušenství nebo nabídky aftermarket, které mají odlišný rozměr pneumatik a kol. Mezi řetězy a brzdami, komponenty karosérie a zavěšením kol musí být udržována dostatečná vzdálenost.
- Před montáží sněhových řetězů prostudujte místní předpisy upravující použití sněhových řetězů.
- Nikdy nepřekračujte maximální rychlost, kterou stanoví výrobce. Za žádných okolností nepřekračujte rychlost 50 km/h (30 mph).
- Při jízdě se sněhovými řetězy se vyhýbejte nerovnostem, dírákům a ostrému zatáčení.
- Nejezděte po nezakrytém povrchu - dochází tím k opotřebení sněhových řetězů i pneumatik.
- Jízda se sněhovými řetězy může mít nepříznivý vliv na jízdní vlastnosti vozidla. Nejezděte rychle, vyvarujte se ostrých zatáček a nebrzděte se zablokovanými koly.
- Některé typy řetězů, které jsou pevně napnuty, mají vliv na komponenty brzdy a NESMĚJÍ se tedy používat.

Bližší informace k sněhovým řetězům vám sdělí prodejce Volvo.

[1] Kola montovaná na vozidlo se mohou lišit v závislosti na variantě a trhu.

\* Volitelná výbava/příslušenství.

[2] Indirect Tyre Pressure Monitoring System (ITPMS)

## 16.5.2. Zimní pneumatiky

Zimní pneumatiky jsou vhodné pro zimní podmínky.

Volvo doporučuje zimní pneumatiky se stanovenými rozměry. Rozměr pneumatik závisí na typu motoru. Na všech čtyřech kolech musejí být použity správné typy zimních pneumatik.

Pneumatika, která splňuje minimální požadovanou trakci na sněhu, má na svém štítku následující symbol.



Na štítku pneumatiky, která splňuje minimální požadavky na trakci na sněhu, musí být následující symbol:





Pneumatiky se hřeby nejsou do značení pneumatik zahrnuty.

## Tipy k výměně za zimní kola

Pokud měníte letní a zimní kola, označte si jejich umístění na voze, například **L** pro levé a **P** pro pravé kolo.

Požádejte prodejce Volvo o radu, jaké typy ráfků a pneumatik jsou nejvhodnější.

## Pneumatiky s hroty

Zimní pneumatiky s hroty byste měli zajižďet 500–1000 km (300-600 mil), aby hroty správně dosedly. Tak prodloužíte životnost pneumatik a zejména hrotů.

### Poznámka

Legislativa upravující použití pneumatik s hroty se může lišit. Vždy dodržujte místní legislativu a předpisy.

## Hloubka vzorku

Jízda na ledu, sněhu a při nízkých teplotách klade na pneumatiky značně vyšší nároky, než jízda v létě. Volvo proto doporučuje nepoužívat zimní pneumatiky s hloubkou vzorku menší než 4 mm (0,15 palců).

---

## 16.5.3. Příprava na dlouhou cestu

Před odjezdem na dovolenou nebo jakoukoliv jinou delší cestu musíte pozorně zkontrolovat především fungování a příslušenství vozidla.

Zkontrolujte, zda

- motor pracuje normálně a zda je normální spotřeba paliva
- nedochází k úniku kapalin
- brzdy brzdí dle očekávání
- pneumatiky mají dostatečnou hloubku vzorku a jsou dostatečně nahuštěny. Pokud jezdíte do míst, kde hrozí zasněžený nebo zledovatělý povrch vozovky, přezujte pneumatiky na zimní
- nabíjení baterie startéru je v pořádku
- jsou v dobrém stavu lišty stěračů
- je ve vozidle výstražný trojúhelník a reflexní vesta - v některých zemích patří do povinné výbavy.

---

## 16.5.4. Zimní jízda

Při jízdě v zimě je důležité vozidlo pravidelně kontrolovat, aby bylo zajištěno, že lze s vozem jezdit bezpečně.

Před chladným obdobím zkontrolujte především následující:

Obsah této příručky představuje stav uživatelské příručky v době tisku a v budoucích případech nemusí být zcela platný. Další informace naleznete na první straně, kde je uvedena kompletní poznámka o vyloučení odpovědnosti.

- Chladicí kapalina musí obsahovat 50 % glykolu. Tato směs chrání motor před zamrznutím při teplotách do cca. -35°C (-31°F). Aby nedošlo k ohrožení zdraví, jednotlivé typy glykolu se nesmí míchat.
- Palivová nádrž musí být co nejplnější, aby se předešlo kondenzaci.
- Důležitá je viskozita motorového oleje. Oleje s nízkou viskozitou (řidší oleje) usnadňují startování za chladného počasí a také snižují spotřebu paliva, když je motor studený.
- Musí být zkontrolován stav akumulátoru spouštěče a hladina nabití. Chladné počasí představuje velké zatížení baterie spouštěče a jeho kapacita je chladem snížena.
- Musí být zkontrolován stav baterie a stav nabití. Chladné počasí klade na baterii větší nároky a její kapacita je chladem snížena.
- Používejte kapalinu do ostřikovačů s nemrznoucí směsí, aby se v nádrže kapaliny ostřikovačů nevytvářel led.

Viz samostatná kapitola s doporučeními k motorovému oleji.

## Kluzké povrchy

Pro dosažení optimální přilnavosti doporučuje společnost Volvo používání zimních pneumatik na všech kolech, pokud se má vyskytovat sníh nebo led.

### Poznámka

V některých zemích je používání zimních pneumatik předepsáno zákonem. V některých zemích nejsou povoleny pneumatiky s hřeby.

Procvičte si jízdu na kluzkých površích za simulovaných podmínek, abyste zjistili, jak se vozidlo na nich chová.

## 16.6. Pneumatiky

Pneumatiky mají za úkol nést náklad, zajistit adhezi k povrchu vozovky, tlumit vibrace a chránit kola před opotřebením.

Pneumatiky mají na jízdní vlastnosti značný vliv. Typ, rozměr, rychlostní kategorie a tlak v pneumatikách mají významný vliv na chování vozu.

Vozidlo je vybaveno pneumatikami podle informační nálepky, kterou najdete na sloupku dveří na straně řidiče (mezi předními a zadními dveřmi).

### Varování

Při poškození pneumatiky může dojít ke ztrátě kontroly nad vozidlem.

## Doporučené pneumatiky

Při dodání je vozidlo vybaveno originálními pneumatikami Volvo, které mají na boku značku VOLV<sup>[1]</sup>. Tyto pneumatiky jsou konkrétně určeny pro toto vozidlo. Pokud měníte pneumatiky, je nutné, aby také nové pneumatiky měly tuto značku - tím se zajistí, že zůstanou zachovány jízdní vlastnosti vozidla, komfort a spotřeba energie.

## Nové pneumatiky

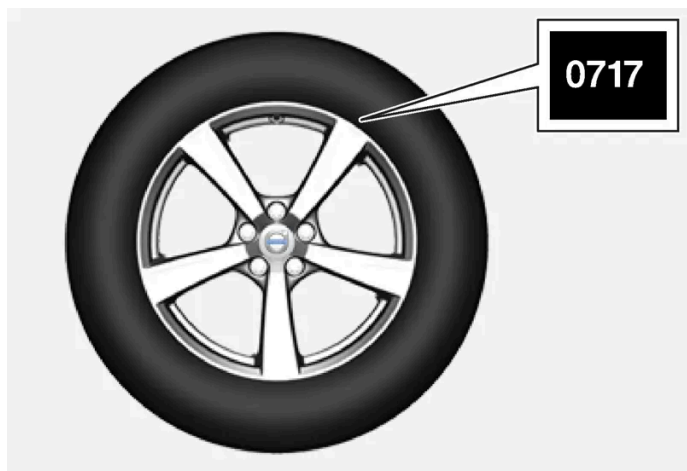

Pneumatiky stárnou. Po několika letech začnou tvrdnout a zhorší se jejich tření. Proto při výměně pneumatik použijte vždy co nejnovější pneumatiky. To je důležité zejména pro zimní pneumatiky. Poslední čtyři číslice v pořadí označují týden a rok výroby. Jedná se o označení DOT (Department of Transportation), které je vyjádřeno čtyřmi číslicemi, například 0717. Pneumatika na obrázku byla tedy vyrobena v 07. týdnu v roce 2017.

## Stáří pneumatik

Všechny pneumatiky starší 6 let by měly být zkontrolovány odborníkem, i když vypadají nepoškozené. Pneumatiky stárnou, i když se používají velmi málo nebo vůbec. Jejich funkčnost může být proto nepříznivě ovlivněna. To platí pro všechny pneumatiky, které jsou uloženy a budou se používat v budoucnu. Příklady vnějších znaků, které indikují, že pneumatika není vhodná pro používání, jsou praskliny nebo změna barvy.

## Stav pneumatik

- Udržujte správný tlak vzduchu v pneumatikách.
- Vyvarujte se rychlých startování, prudkých brzdění a protáčení pneumatik.
- Opotřebením pneumatik roste s rychlostí.
- Je velmi důležitá správná geometrie kol.
- Nevyvážené pneumatiky zhoršují stav pneumatik a jízdní komfort.
- Pneumatiky by se měly po celou dobu životnosti otáčet ve stejném směru.
- Když měníte pneumatiky, pneumatiky s nejhlubším vzorkem lze namontovat na zadní nápravu, čímž se sníží riziko smyku v důsledku přetáčivosti při akvaplaningu, zatáčení nebo prudkém brzdění na mokřích cestách.
- Pokud jezdíte přes obrubníky nebo hluboké díry, může dojít k trvalému poškození pneumatik a/nebo ráfků kol.
- U vozidel s různými rozměry předních a zadních kol nebo pneumatik není povoleno prohazovat přední a zadní kola.

## Prohození pneumatik

Rychlost opotřebení pneumatik závisí na způsobu jízdy, tlaku vzduchu v pneumatikách a na stavu vozovky. Správné nahuštění přispívá k rovnoměrnějšímu opotřebení.

Z důvodu vyrovnání významné rozdílné hloubky vzorku na pneumatikách a rovnoměrného opotřebení pneumatik mohou být proházována přední a zadní kola. Vhodná doba pro první záměnu kol je po ujetí přibližně 5000 km (cca. 3100 mil), a pak v intervalech po 10000 km (cca. 6200 mil).

Pokud si nejste jisti hloubkou vzorku pneumatik, kontaktujte autorizovaný servis Volvo a nechte si ji překontrolovat. Pokud se opotřebení pneumatik výrazně liší (rozdíl v hloubce vzorku je větší než > 1 mm), dozadu by se měly nainstalovat nejméně opotřeбенé pneumatiky. Smyk v důsledku nedotáčivosti se zpravidla snáz koriguje než smyk v důsledku přetáčivosti. Proto je nutné, aby zadní kola neztratila adhezi dříve než přední kola.

#### **Důležité**

U vozidel s různými rozměry pneumatik nebo kol na přední a zadní nápravě musí být na zadní nápravě vždy širší pneumatiky a/nebo kola. Proto není povoleno proházovat přední a zadní kola, aby, například, opotřebení pneumatik na přední a zadní nápravě bylo rovnoměrnější.

## Skladování kol a pneumatik

Pokud skladujete celá kola (pneumatiky namontované na ráfcích), kola by se měla zavěsit nahoru nebo umístit naležato na strany na podlaze.

Pneumatiky, které nejsou namontovány na ráfcích, se musí skladovat naležato na stranách nebo musí stát rovně, ale nesmí být zavěšeny.

#### **Důležité**

Pneumatiky musí být skladovány v suchém chladném a tmavém místě. Neměly by být nikdy skladovány v blízkosti rozpouštědel, benzínu, olejů apod.

#### **Varování**

- Velikost ráfku kol a velikost pneumatik pro vaše vozy Volvo jsou navrženy tak, aby splňovaly nejpřísnější požadavky kladené z hlediska stability a jízdních vlastností. Neschválená kombinace velikosti ráfku kol a velikosti pneumatik může mít nepříznivý dopad na jízdní vlastnosti a stabilitu vozidla.
- Případné poškození způsobené montáží neschválené kombinace velikosti pneumatiky a velikosti ráfku kola záruka na nové vozidlo nekryje. Společnost Volvo nenes odpovědnost za úmrtí, poranění osob ani jiné náklady způsobené takovouto montáží.

[1] U některých rozměrů pneumatik existují odchylky.

## 16.7. Schválené velikosti kol a pneumatik

V některých zemích nejsou v registračních dokladech nebo jiných dokumentech uvedeny všechny schválené rozměry. V tabulce jsou uvedeny všechny schválené kombinace ráfků kol a pneumatik.

✓ = schváleno

Motor	225/50R17 <sup>[1]</sup> 7x17x40,5 <sup>[2]</sup>	235/45R18 <sup>[3]</sup> 8x18x42	235/40R19 8x19x42	245/35R20 <sup>[4]</sup> 8x20x45,5
B4 (B420T5)	✓	✓	✓	✓
B5 (B420T2)	✓	✓	✓	✓

<sup>[1]</sup> Pneumatiky 225/50 R17 nejsou schváleny pro vozidla s 18" brzdami. Zjistěte u svého prodejce Volvo, co patří do výbavy vašeho vozidla.

<sup>[2]</sup> 225/50 R17 ve vozidlech s 16" brzdami jsou přípustné jen u schválených kol. Zjistěte u svého prodejce Volvo, co patří do výbavy vašeho vozidla.

<sup>[3]</sup> Pneumatiky 235/45 R18 nejsou schváleny pro vozidla s 19" brzdami. Zjistěte u svého prodejce Volvo, co patří do výbavy vašeho vozidla.

<sup>[4]</sup> Pneumatiky 245/35 R20 jsou schváleny pouze pro vozidla prodávaná původně s 20" pneumatikami ve spojení se sportovním podvozkem. Zjistěte u svého prodejce Volvo, co patří do výbavy vašeho vozidla.

# 17. Nakládání, ukládání a prostor pro cestující

---

## 17.1. Nakládání

---

### 17.1.1. Doporučení k nakládání

Při nakládání vozidla je třeba pamatovat na celou řadu věcí.

Užitečná hmotnost závisí na pohotovostní hmotnosti vozidla. Celková hmotnost cestujících a veškerého příslušenství snižuje užitečné zatížení vozidla o tuto hmotnost.



#### Varování

Jízdní vlastnosti vozidla závisejí na hmotnosti nákladu a na jeho rozložení.

### Nakládání do zavazadlového prostoru

Při nakládání nezapomeňte:

- Uložte náklad pevně proti opěradlu zadního sedadla.
- Těžké předměty umístěte co nejnižše. Těžké předměty neumísťujte na sklopená opěradla.
- Zakryjte ostré hrany něčím měkkým, abyste předešli poškození čalounění.
- Všechny předměty zajistěte popruhy nebo sítí do přídržných ok.



#### Varování

Uvolněný předmět s hmotností 20 kg (44 liber) se při čelním nárazu rychlostí 50 km/h (30 mph) může jevit jako předmět s hmotností 1000 kg (2200 liber).



#### Varování

Pokud je vozidlo naloženo po horní okraj oken na dveřích, nechejte mezi nákladem a bočními okny prostor 10 cm (4 palce). Jinak by se mohlo stát, že hlavový airbag v čalounění stropu neposkytne zamýšlenou ochranu.

### **Varování**

Náklad vždy připevňte. Během prudkého brzdění by se náklad mohl posunout a poranit cestující ve voze.

Ostré rohy a hrany zakryjte měkkými předměty.

Pokud nakládáte/vykládáte dlouhé předměty, vypněte motor a aktivujte parkovací brzdu. Jinak by se mohlo stát, že nákladem náhodou zavadíte o řadicí páku nebo volič převodů zařadíte do polohy pro jízdu - vozidlo by se mohlo rozjet.

#### **Zvětšení místa v zavazadlovém prostoru**

Pokud chcete zvětšit zavazadlový prostor a zjednodušit nakládání, můžete sklopit opěradlo zadního sedadla dolů. Nezapomeňte, že předměty nesmí omezovat funkčnost systému WHIPS pro přední sedadla, pokud jsou opěradla zadního sedadla sklopená.

Kryt otvoru v zadních sedadlech lze sklopit dolů tak, aby bylo možné převážet dlouhý a úzký náklad.

## **17.1.2. Háčky na tašky**

Držáky na nákupní tašky drží tašky na místě a brání jejich převrácení a vysypání jejich obsahu do zavazadlového prostoru.

### **Podél boků**



Dva háčky na tašky se nacházejí na obou bočních panelech zavazadlového prostoru.

Dva háčky na tašky se nacházejí na obou bočních panelech zavazadlového prostoru.

### **Důležité**

Háček na tašky má maximální nosnost 5 kg (11 liber).

## Pod dvířky\* v podlaze



V krytu, který je součástí dvířek v podlaze zavazadlového prostoru, se nacházejí dva háčky na tašky a pružný popruh<sup>[1]</sup>. Popruh lze namontovat do čtyř různých poloh.

Pokud chcete použít háčky na tašky, nadzvedněte kryt. Upevněte tašky pomocí dostupného pružného popruhu na vhodné místo. Pokud mají tašky ucho a vhodnou velikost, zavěste je na háčky.

\* Volitelná výbava/příslušenství.

<sup>[1]</sup> Další pružné popruhy si můžete přiojednat u prodejce Volvo.

---

## 17.1.3. Použití krytu zavazadlového prostoru\*

Kryt zavazadlového prostoru lze vysunout do jedné ze dvou poloh: do polohy úplného zakrytí a do polohy pro nakládání, kdy je kryt částečně vysunutý a lze snáz sáhnout do zavazadlového prostoru.

### Poloha úplného zakrytí

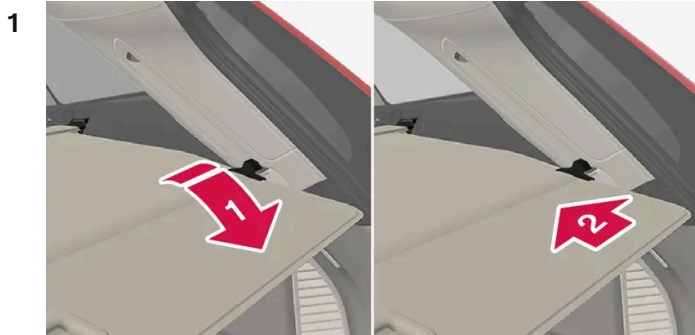

Uchopte madlo a vytáhněte kryt zavazadlového prostoru do koncové polohy.



## 2

Zaklesněte uchycovací kolíky do prohlubní v zadních sloupcích zavazadlového prostoru.

- Kryt zavazadlového prostoru je zajištěn v poloze úplného zakrytí.



Kryt zavazadlového prostoru v poloze úplného zakrytí.

### **Důležité**

Nepokládejte předměty nahoru na kryt zavazadlového prostoru.

## Režim nakládání

Z polohy úplného zakrytí:

1

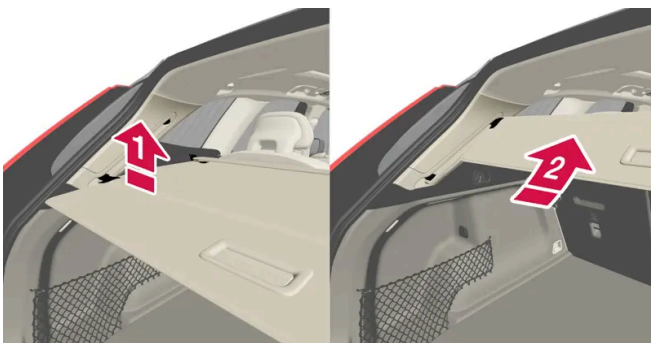

Potlačte madlo krytu zavazadlového prostoru mírně nahoru.

- Kryt se vysune a zastaví v poloze pro nakládání.

Vysunutí krytu z polohy pro nakládání do polohy úplného zakrytí:

- 1 Uchopte madlo a vytáhněte kryt zavazadlového prostoru dolů do koncové polohy. Pro usnadnění mírně nakloňte rukojeť nahoru, aby kolíky lícovaly s dorazy.
  - 2 Uvolněte rukojeť tak, aby se upevňovací kolíky zaklesly.
- Kryt je zajištěn v poloze úplného zakrytí.

 **Důležité**

Pokud je kryt zavazadlového prostoru v poloze pro nakládání, může bránit výhledu dozadu. Během jízdy musí být kryt zavazadlového prostoru zcela zasunutý nebo zcela vysunutý.

#### Zasunutí

- 1 Z polohy úplného zakrytí:  
Zvedněte madlo a zatažením směrem zpět vysuňte uchycovací kolíky krytu zavazadlového prostoru a poté uvolněte.  
Z polohy pro nakládání:  
Uchopte madlo a potáhněte kryt zavazadlového prostoru v drážkách do polohy úplného zakrytí. Zvedněte madlo a zatažením směrem zpět vysuňte uchycovací kolíky krytu zavazadlového prostoru a poté uvolněte.
- 2 Zasunujte kryt s uchycovacími kolíky mimo boční panely, dokud se kryt nezastaví v zasunuté poloze.

\* Volitelná výbava/příslušenství.



---

## 17.1.4. Montáž a demontáž krytu zavazadlového prostoru \*

Je-li kryt zavazadlového prostoru vysunutý, je do zavazadlového prostoru vidět.

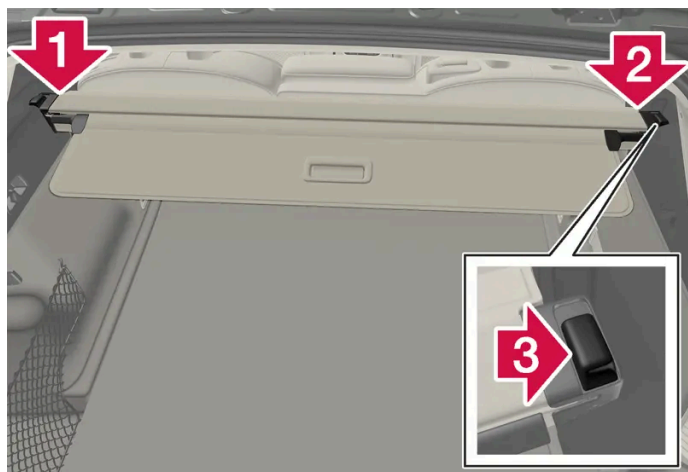
## Montáž krytu zavazadlového prostoru



- 1  Vložte jeden z konců krytu zavazadlového prostoru do prohlubně v bočním panelu zavazadlového prostoru.
  - 2  Potom vložte druhý konec do výstupu v bočním panelu na opačné straně.
  - 3  Zatlačte postupně konce na obou stranách.
- Jakmile uslyšíte "cvaknutí" a zmizí červená značka na obou koncích krytu, je kryt připevněn - zkontrolujte, zda spolehlivě drží.

## Demontáž krytu zavazadlového prostoru

V zasunuté poloze:

- 1 Stiskněte tlačítko na jednom z konců zasunutého krytu zavazadlového prostoru a tento konec nadzvedněte.
  - 2 Kryt opatrně nakloňte nahoru/ven.
- Druhý konec se uvolní automaticky a kryt můžete zvednout ze zavazadlového prostoru.

\* Volitelná výbava/příslušenství.

## 17.1.5. Upevňovací oka pro náklad

Upevňovací oka použijte k uchycení upevňovacích popruhů pro zajištění předmětů v zavazadlovém prostoru.

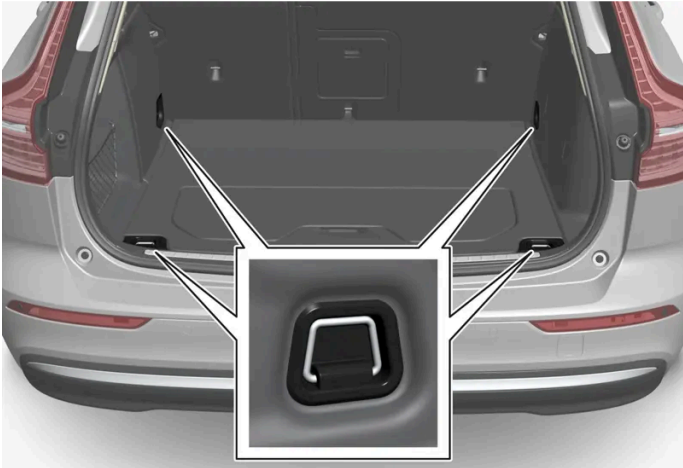

### **Varování**

Těžké, ostré a tvrdé předměty, které vyčnívají nebo jsou volně ložené, mohou při prudkém brzdění způsobit úraz.

Velké a těžké předměty vždy připevňte bezpečnostním pásem a popruhy určenými k připoutání nákladu.

## 17.1.6. Montáž a demontáž bezpečnostních mříží\*

Bezpečnostní mříž brání při prudkém brzdění vymrštění nákladu nebo přepravovaných zvířat v zavazadlovém prostoru dopředu do prostoru pro cestující.

Bezpečnostní mříž je testována pro případ nárazu podle právních požadavků ECE R17 a splňuje požadavky společnosti Volvo na pevnost.



Z bezpečnostních důvodů musí být ochranná mříž vždy správně připevněna a zajištěna.

 **Varování**

Během pohybu vozidla nesmí být v žádném případě nikdo v zavazadlovém prostoru. Tím se zabrání poranění při prudkém brzdění nebo v případě nehody.

## Instalace

 **Důležité**

Bezpečnostní mříž se musí používat pouze u zde popsané zadní polohy (za zadními sedadly).

Před první montáží bezpečnostní mříže musíte plastové úchyty ve stropu vyměnit za ocelové úchyty. Společnost Volvo doporučuje měnit stropní úchyty v autorizovaném autoservisu nebo u prodejce Volvo.

- 1 Sklopte opěradlo dopředu.
- 2 Bezpečnostní mříž musí být natočena ve správném směru. Nadzvedněte bezpečnostní mříž přes jedny z bočních dveří vzadu.



Umístěte držáky bezpečnostní mříže do stropních úchyťů.

Další krok je snazší, pokud bezpečnostní mříž drží na správném místě dvě osoby.



Vložte na místo dodávaný šroubek a utáhněte jej pomocí dodávaného 6 mm inbusového klíče. Opakujte na druhé straně. Doporučený utahovací moment: 20 Nm (15 stopa-libra).

- Zkontrolujte, zda je bezpečnostní mříž spolehlivě namontována.
- 5 Sklopte opěradlo zpátky do vzpřímené polohy.

Další informace o potřebných nástrojích a postup montáže a demontáže najdete v pokynech k montáži, které jste obdrželi během nákupu.

**!** **Důležité**

Když je na místě víko zavazadlového prostoru, bezpečnostní mříž nelze sklopit nahoru ani dolů.

\* Volitelná výbava/příslušenství.

## 17.1.7. Montáž a demontáž bezpečnostní sítě \*

Bezpečnostní mříž brání vymrštění nákladu nebo zvířete dopředu do prostoru pro cestující v případě prudkého brzdění.

Bezpečnostní síť je upevněna ve čtyřech upevňovacích bodech.

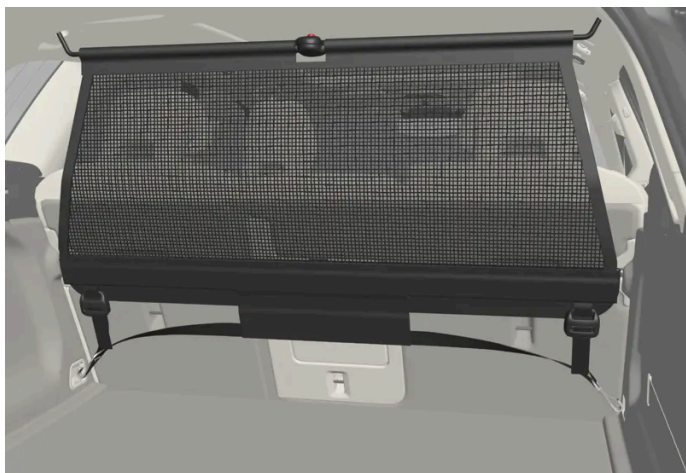

Kvůli bezpečnosti musí být bezpečnostní síť vždy připevněna a ukotvena podle popisu dole.

Síť je vyrobena z pevné nylonové tkaniny a může být zajištěna na dvou různých místech ve voze:

- Přední pozice - za předními sedadly.
- Zadní pozice - za zadními sedadly.

**!** **Varování**

Náklad v zavazadlovém prostoru musí být spolehlivě připevněn. Dále se musí používat správně nainstalovaná bezpečnostní síť.

### Montáž bezpečnostní sítě

 **Varování**

Zkontrolujte, zda jsou horní úchyty bezpečnostní sítě správně nainstalovány a zda jsou správně zavěšeny popruhy.  
Poškozené bezpečnostní sítě se nesmí používat.

 **Poznámka**

V případě montáže vpředu se bezpečnostní síť snadno montuje přes zadní dveře.

- 1 Rozložte bezpečnostní síť a ujistěte se, že dělená horní tyč v síti je zajištěna v prodloužené poloze.
- 2 Zavěste jeden háček sítě do předního nebo zadního upevnění ve stropě se zámky upevňovacích popruhů otočenými směrem k sobě.
- 3 Zaklesněte druhý háček ke stropní konzole na opačné straně.  
Teleskopicky odpružené háčky usnadňují montáž.  
Zatlačte dopředu přídržné háčky sítě do přední krajní pozice pro příslušný úchyt ve stropu.

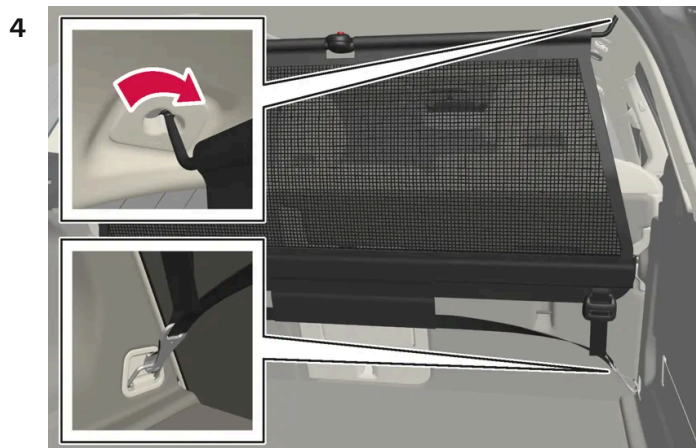

Zadní pozice.

Zadní pozice:

Pokud je síť v zadních stropních úchytech, zavěste popruhy bezpečnostní sítě do předních ok v podlaze v zavazadlovém prostoru.



Přední pozice.

Přední pozice:

Pokud je síť v předních stropních úchytech, zavěste popruhy do krajních ok na zadní část kluzných kolejnicích všech sedadel. Tento postup se zjednoduší, pokud jsou opěradla vzpřímená a sedadla odsunuta mírně dopředu.

Když znovu posunujete sedadlo a opěradlo dozadu, dávejte pozor, abyste nevyvinuli příliš velký tlak. Seřizování ukončete, až se sedadlo nebo opěradlo dotkne sítě.

 **Důležité**

Pokud se sedadlo nebo opěradlo prudce zatlačí do bezpečnostní sítě, může dojít k poškození sítě a stropních úchytů.

- 5 Napněte bezpečnostní síť upevňovacími popruhy.

## Demontáž bezpečnostní sítě

Bezpečnostní síť může být snadno demontována a složena.

- 1 Stiskněte tlačítko v pojistce upevňovacího popruhu, abyste bezpečnostní síť povolili - potáhněte zlehka upevňovací popruh na každé straně.
- 2 Stiskněte pojistky a odpojte oba háčky upevňovacího popruhu.
- 3 Odpojte horní uchycení a uvolněte síť z úchytů ve stropu.
- 4 Stiskněte červené tlačítko na tyči, abyste mohli síť složit a vyrolovat nahoru. Uložte síť do obalu.

\* Volitelná výbava/příslušenství.

---

## 17.1.8. Náklad na střeše a nakládání na střešní nosiče

Při nakládání na střechu vozidla doporučujeme používat nosiče, které vyvinula společnost Volvo.

Tím se sníží riziko poškození vozidla. Nosiče zavazadel Volvo si můžete zakoupit u autorizovaných prodejců Volvo.

Pečlivě dodržujte pokyny pro instalaci, které jste obdrželi při zakoupení střešního nosiče.

- Rozdělte hmotnost na střešní nosič rovnoměrně. Nejtěžší předměty umístěte dolů.
- Pravidelně kontrolujte správné upevnění střešního nosiče a nákladu. Zavazadla připevněte vhodnými popruhy.



- Pokud je náklad delší než vozidlo vpředu (např. kanoe nebo kajak), připevněte tažné oko k přední zásuvce a k oku připevněte gumu.
- S velikostí nákladu se zhoršují aerodynamické vlastnosti vozu a zvyšuje se spotřeba paliva.
- Jezděte plynule. Vyvarujte se prudké akcelerace, prudkého brzdění a prudkého projíždění zatáček.

 **Varování**

Náklad na střeše má vliv na těžiště a jízdní charakteristiku vozu.

Dodržujte specifikaci vozidla v návaznosti na hmotnosti a přípustné maximální zatížení.

## 17.1.9. Nosič na jízdní kola montovaný k tažné tyči \*

Pokud používáte nosič na jízdní kola, doporučujeme nosič vyvinutý společností Volvo.

Účelem je zabránit poškození vozidla a dosáhnout během jízdy maximální možnou bezpečnost. Nosiče na jízdní kola Volvo si můžete zakoupit u autorizovaných prodejců Volvo.

Pozorně sledujte pokyny dodávané společně s nosičem na jízdní kola.

- Maximální hmotnost nosiče včetně nákladů je 75 kg (165 lb).
- Před jízdou s nosičem jízdních kol musí být deaktivována funkce Rear Auto Brake.

 **Varování**

Při nesprávném použití nosiče jízdních kol může dojít k poškození tažné tyče a vozidla.

Nosič jízdních kol se může z tažné tyče uvolnit, pokud

- není správně namontován na tažné tyči
- je přetížen - maximální zatížení najdete v pokynech k nosiči jízdních kol
- se používá k převážení jiných předmětů než jízdních kol.

Pokud se na tažnou tyč namontuje nosič na jízdní kola má to vliv na jízdní vlastnosti vozidla. Důvodem může být například:

- vyšší hmotnost
- omezená možnost zrychlování
- omezená světlost k zemi
- změna brzdových vlastností.

## Doporučení k nakládání jízdních kol na nosič

Čím je větší vzdálenost mezi těžištěm nákladu a tažným zařízením, tím je větší zatížení tažné tyče.

Zatěžujte podle následujících doporučení:

Obsah této příručky představuje stav uživatelské příručky v době tisku a v budoucích případech nemusí být zcela platný. Další informace naleznete na první straně, kde je uvedena kompletní poznámka o vyloučení odpovědnosti.

- Nejtěžší jízdní kolo namontujte co nejdále dovnitř, nejbliže k vozidlu.
- Snažte se aby zatížení bylo symetrické a co nejbliže středu vozidla pokud nakládáte více kol dávejte je střídavým směrem.
- Před převozem odstraňte z jízdního kola volné předměty, např. košík na kolo, baterii, dětskou sedačku. Smyslem je částečně snížit zatížení tažné tyče a nosiče a částečně snížit aerodynamický odpor, který má vliv na spotřebu paliva.
- Nepoužívejte na jízdní kola ochranné kryty. Může to mít vliv na manévrovací schopnosti, může se zhoršit výhled a může stoupnout spotřeba paliva. Dále se může zvýšit zatížení tažné tyče.

\* Volitelná výbava/příslušenství.

## 17.2. Zavazadlový prostor

### 17.2.1. Bezpečnostní síť, bezpečnostní mříž a kryt zavazadlového prostoru

#### 17.2.1.1. Použití krytu zavazadlového prostoru \*

Kryt zavazadlového prostoru lze vysunout do jedné ze dvou poloh: do polohy úplného zakrytí a do polohy pro nakládání, kdy je kryt částečně vysunutý a lze snáze sáhnout do zavazadlového prostoru.

##### Poloha úplného zakrytí

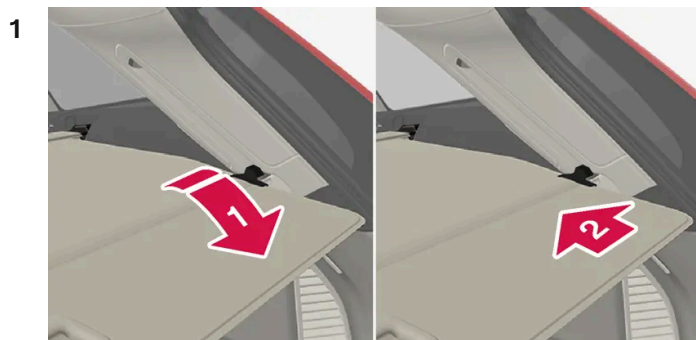

**1**

Uchopte madlo a vytáhněte kryt zavazadlového prostoru do koncové polohy.

**2**

Zaklesněte uchycovací kolíky do prohlubní v zadních sloupcích zavazadlového prostoru.

- Kryt zavazadlového prostoru je zajištěn v poloze úplného zakrytí.



Kryt zavazadlového prostoru v poloze úplného zakrytí.

**!** **Důležité**

Nepokládejte předměty nahoru na kryt zavazadlového prostoru.

## Režim nakládání

Z polohy úplného zakrytí:

1

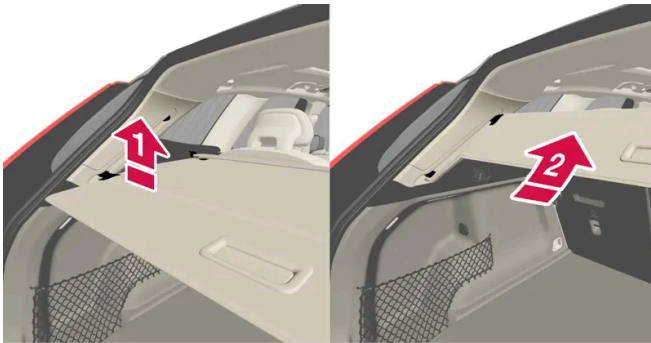

Potlačte madlo krytu zavazadlového prostoru mírně nahoru.

- Kryt se vysune a zastaví v poloze pro nakládání.

Vysunutí krytu z polohy pro nakládání do polohy úplného zakrytí:

- 1 Uchopte madlo a vytáhněte kryt zavazadlového prostoru dolů do koncové polohy. Pro usnadnění mírně nakloňte rukojeť nahoru, aby kolíky lícovaly s dorazy.
- 2 Uvolněte rukojeť tak, aby se upevňovací kolíky zaklesly.

Obsah této příručky představuje stav uživatelské příručky v době tisku a v budoucích případech nemusí být zcela platný. Další informace naleznete na první straně, kde je uvedena kompletní poznámka o vyloučení odpovědnosti.

- Kryt je zajištěn v poloze úplného zakrytí.

**! Důležité**

Pokud je kryt zavazadlového prostoru v poloze pro nakládání, může bránit výhledu dozadu. Během jízdy musí být kryt zavazadlového prostoru zcela zasunutý nebo zcela vysunutý.

#### Zasunutí

**1** Z polohy úplného zakrytí:

Zvedněte madlo a zatažením směrem zpět vysuňte uchycovací kolíky krytu zavazadlového prostoru a poté uvolněte.

Z polohy pro nakládání:

Uchopte madlo a potáhněte kryt zavazadlového prostoru v drážkách do polohy úplného zakrytí. Zvedněte madlo a zatažením směrem zpět vysuňte uchycovací kolíky krytu zavazadlového prostoru a poté uvolněte.

**2** Zasunujte kryt s uchycovacími kolíky mimo boční panely, dokud se kryt nezastaví v zasunuté poloze.

\* Volitelná výbava/příslušenství.

## 17.2.1.2. Montáž a demontáž krytu zavazadlového prostoru \*

Je-li kryt zavazadlového prostoru vysunutý, je do zavazadlového prostoru vidět.

### Montáž krytu zavazadlového prostoru

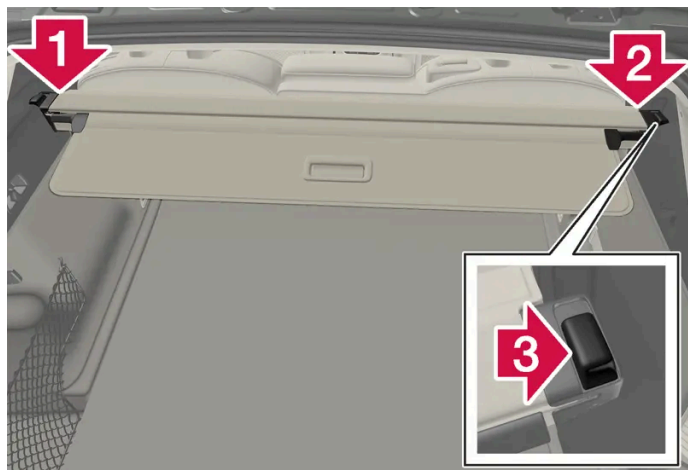

1 

Vložte jeden z konců krytu zavazadlového prostoru do prohlubně v bočním panelu zavazadlového prostoru.

2 

Potom vložte druhý konec do výstupu v bočním panelu na opačné straně.

3 

Zatlačte postupně konce na obou stranách.

- Jakmile uslyšíte "cvaknutí" a zmizí červená značka na obou koncích krytu, je kryt připevněn - zkontrolujte, zda spolehlivě drží.

## Demontáž krytu zavazadlového prostoru

V zasunutém poloze:

1 Stiskněte tlačítko na jednom z konců zasunutého krytu zavazadlového prostoru a tento konec nadzvedněte.

2 Kryt opatrně nakloňte nahoru/ven.

- Druhý konec se uvolní automaticky a kryt můžete zvednout ze zavazadlového prostoru.

\* Volitelná výbava/příslušenství.

---

### 17.2.1.3. Montáž a demontáž bezpečnostních mříží\*

Bezpečnostní mříž brání při prudkém brzdění vymrštění nákladu nebo přepravovaných zvířat v zavazadlovém prostoru dopředu do prostoru pro cestující.

Bezpečnostní mříž je testována pro případ nárazu podle právních požadavků ECE R17 a splňuje požadavky společnosti Volvo na

pevnost.

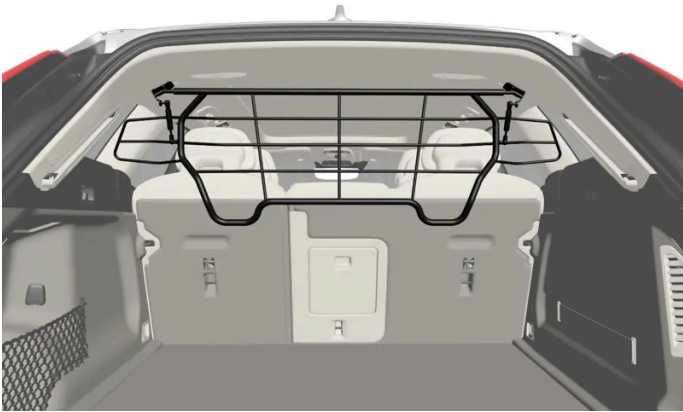

Z bezpečnostních důvodů musí být ochranná mříž vždy správně připevněna a zajištěna.

 **Varování**

Během pohybu vozidla nesmí být v žádném případě nikdo v zavazadlovém prostoru. Tím se zabrání poranění při prudkém brzdění nebo v případě nehody.

## Instalace

 **Důležité**

Bezpečnostní mříž se musí používat pouze u zde popsané zadní polohy (za zadními sedadly).

Před první montáží bezpečnostní mříže musíte plastové úchyty ve stropu vyměnit za ocelové úchyty. Společnost Volvo doporučuje měnit stropní úchyty v autorizovaném autoservisu nebo u prodejce Volvo.

- 1 Sklopte opěradlo dopředu.
- 2 Bezpečnostní mříž musí být natočena ve správném směru. Nadzvedněte bezpečnostní mříž přes jedny z bočních dveří vzadu.

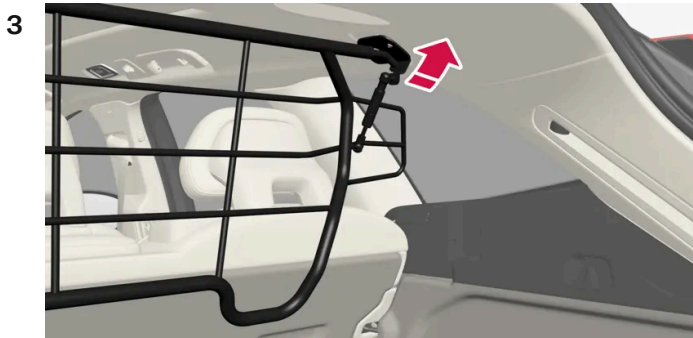

Umístěte držáky bezpečnostní mříže do stropních úchytů.

Další krok je snazší, pokud bezpečnostní mříž drží na správném místě dvě osoby.

4



Vložte na místo dodávaný šroubek a utáhněte jej pomocí dodávaného 6 mm inbusového klíče. Opakujte na druhé straně. Doporučený utahovací moment: 20 Nm (15 stopa-libra).

➤ Zkontrolujte, zda je bezpečnostní mříž spolehlivě namontována.

5 Sklopte opěradlo zpátky do vzpřímené polohy.

Další informace o potřebných nástrojích a postup montáže a demontáže najdete v pokynech k montáži, které jste obdrželi během nákupu.

**! Důležité**

Když je na místě víko zavazadlového prostoru, bezpečnostní mříž nelze sklopit nahoru ani dolů.

\* Volitelná výbava/příslušenství.

## 17.2.1.4. Montáž a demontáž bezpečnostní sítě \*

Bezpečnostní mříž brání vyvrstvení nákladu nebo zvířete dopředu do prostoru pro cestující v případě prudkého brzdění.

Bezpečnostní síť je upevněna ve čtyřech upevňovacích bodech.

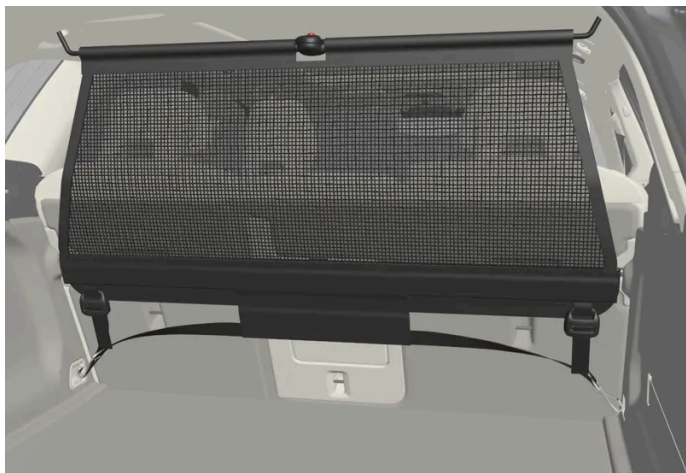

Kvůli bezpečnosti musí být bezpečnostní síť vždy připevněna a ukotvena podle popisu dole.

Síť je vyrobena z pevné nylonové tkaniny a může být zajištěna na dvou různých místech ve voze:

- Přední pozice - za předními sedadly.
- Zadní pozice - za zadními sedadly.

#### **Varování**

Náklad v zavazadlovém prostoru musí být spolehlivě připevněn. Dále se musí používat správně nainstalovaná bezpečnostní síť.

## Montáž bezpečnostní sítě

#### **Varování**

Zkontrolujte, zda jsou horní úchyty bezpečnostní sítě správně nainstalovány a zda jsou správně zavěšeny popruhy.

Poškozené bezpečnostní sítě se nesmí používat.

#### **Poznámka**

V případě montáže vpředu se bezpečnostní síť snadno montuje přes zadní dveře.

- 1 Rozložte bezpečnostní síť a ujistěte se, že dělená horní tyč v síti je zajištěna v prodloužené poloze.
- 2 Zavěste jeden háček sítě do předního nebo zadního upevnění ve stropě se zámky upevňovacích popruhů otočenými směrem k sobě.
- 3 Zaklesněte druhý háček ke stropní konzole na opačné straně.  
Teleskopicky odpružené háčky usnadňují montáž.

Obsah této příručky představuje stav uživatelské příručky v době tisku a v budoucích případech nemusí být zcela platný. Další informace naleznete na první straně, kde je uvedena kompletní poznámka o vyloučení odpovědnosti.



Zatlačte dopředu přídržné háčky sítě do přední krajní pozice pro příslušný úchyt ve stropu.

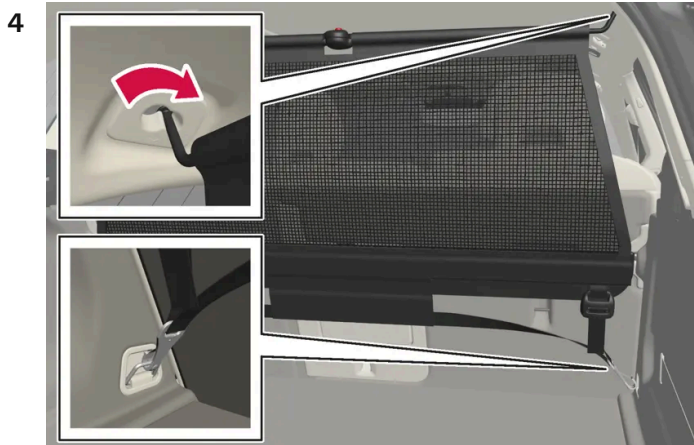

Zadní pozice.

Zadní pozice:

Pokud je síť v zadních stropních úchytech, zavěste popruhy bezpečnostní sítě do předních ok v podlaze v zavazadlovém prostoru.



Přední pozice.

Přední pozice:

Pokud je síť v předních stropních úchytech, zavěste popruhy do krajních ok na zadní část kluzných kolejnicích všech sedadel. Tento postup se zjednoduší, pokud jsou opěradla vzpřímená a sedadla odsunuta mírně dopředu.

Když znovu posunujete sedadlo a opěradlo dozadu, dávejte pozor, abyste nevyvinuli příliš velký tlak. Seřizování ukončete, až se sedadlo nebo opěradlo dotkne sítě.

**! Důležité**

Pokud se sedadlo nebo opěradlo prudce zatlačí do bezpečnostní sítě, může dojít k poškození sítě a stropních úchytů.

5 Napněte bezpečnostní síť upevňovacími popruhy.

## Demontáž bezpečnostní sítě

Bezpečnostní síť může být snadno demontována a složena.

- 1 Stiskněte tlačítko v pojistce upevňovacího popruhu, abyste bezpečnostní síť povolili - potáhněte zlehka upevňovací popruh na každé straně.
- 2 Stiskněte pojistky a odpojte oba háčky upevňovacího popruhu.
- 3 Odpojte horní uchycení a uvolněte síť z úchytů ve stropu.
- 4 Stiskněte červené tlačítko na tyči, abyste mohli síť složit a vyrolovat nahoru. Uložte síť do obalu.

\* Volitelná výbava/příslušenství.

---

## 17.2.2. Zavazadlový prostor

Vozidlo má flexibilní zavazadlový prostor, který umožňuje přepravovat a zajistit velké předměty.



Zavazadlový prostor s pružným popruhem a úložný prostor pod podlahou zavazadlového prostoru.

Sklopením opěradel sedadel v zadní řadě se zavazadlový prostor značně zvětší. Pro zajištění nákladu použijte uchycovací oka nebo držáky tašek. Je-li třeba, skryjte náklad pomocí výsuvného krytu\* zavazadlového prostoru.

Pod podlahou zavazadlového prostoru se nachází tažné oko vozidla a sada pro opravu pneu nebo rezervní kolo\*.

\* Volitelná výbava/příslušenství.

---

## 17.2.3. Háčky na tašky

Držáky na nákupní tašky drží tašky na místě a brání jejich převrácení a vysypání jejich obsahu do zavazadlového prostoru.

## Podél boků



Dva háčky na tašky se nacházejí na obou bočních panelech zavazadlového prostoru.

Dva háčky na tašky se nacházejí na obou bočních panelech zavazadlového prostoru.

### ! Důležité

Háček na tašky má maximální nosnost 5 kg (11 liber).

## Pod dvířky\* v podlaze



V krytu, který je součástí dvířek v podlaze zavazadlového prostoru, se nacházejí dva háčky na tašky a pružný popruh<sup>[1]</sup>. Popruh lze namontovat do čtyř různých poloh.

Pokud chcete použít háčky na tašky, nadzvedněte kryt. Upevněte tašky pomocí dostupného pružného popruhu na vhodné místo. Pokud mají tašky ucho a vhodnou velikost, zavěste je na háčky.

\* Volitelná výbava/příslušenství.

Obsah této příručky představuje stav uživatelské příručky v době tisku a v budoucích případech nemusí být zcela platný. Další informace naleznete na první straně, kde je uvedena kompletní poznámka o vyloučení odpovědnosti.

[1] Další pružné popruhy si můžete přiojednat u prodejce Volvo.

## 17.2.4. Lékárnička \*

Výbava pro první pomoc obsahuje lékárničku.

Uložte lékárničku na vhodné místo v zavazadlovém prostoru, tedy na místo na pravé straně. Na lékárničce jsou pásy se suchým zipem, které umožňují přímé připevnění k panelu.

\* Volitelná výbava/příslušenství.

## 17.2.5. Upevňovací oka pro náklad

Upevňovací oka použijte k uchycení upevňovacích popruhů pro zajištění předmětů v zavazadlovém prostoru.

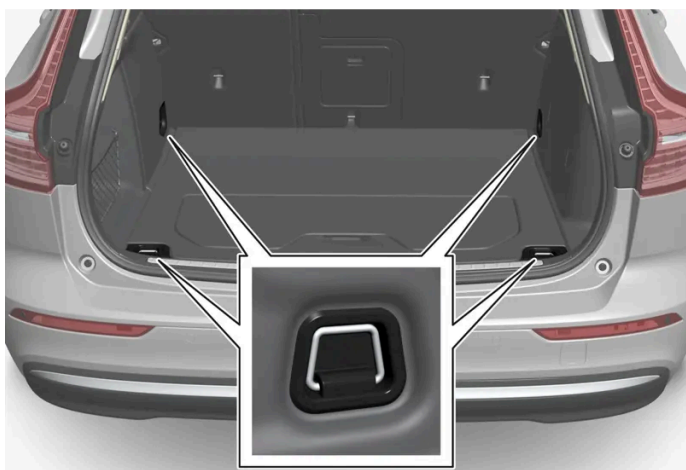

### Varování

Těžké, ostré a tvrdé předměty, které vyčnívají nebo jsou volně ložené, mohou při prudkém brzdění způsobit úraz.

Velké a těžké předměty vždy připevněte bezpečnostním pásem a popruhy určenými k připoutání nákladu.

## 17.2.6. Výstražný trojúhelník

Pokud vozidlo v provozu stojí, použijte k varování ostatních účastníků silničního provozu výstražný trojúhelník.

Rovněž aktivujte výstražná světla.

Obsah této příručky představuje stav uživatelské příručky v době tisku a v budoucích případech nemusí být zcela platný. Další informace naleznete na první straně, kde je uvedena kompletní poznámka o vyloučení odpovědnosti.

## Úložné prostory

Výstražný trojúhelník se nachází ve schránce ve dveřích zavazadlového prostoru.

### Rozložení výstražného trojúhelníku

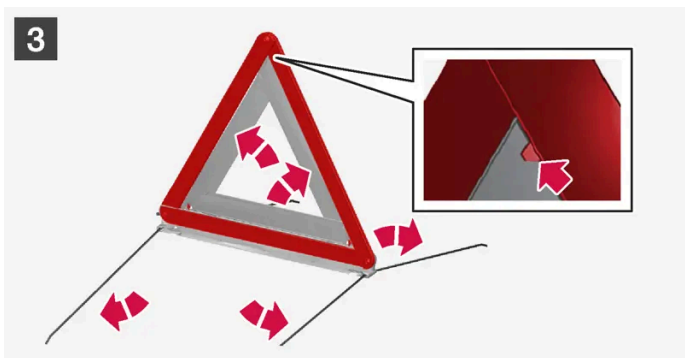

- 1 **1**  
Poklop zakrývající výstražný trojúhelník otevřete pomocí úchytu na panelu dveří zavazadlového prostoru.
- 2 **2**  
Vyjměte výstražný trojúhelník z pouzdra, rozložte jej a spojte konce.
- 3 **3**  
Rozložte podpěry výstražného trojúhelníku.

Při používání výstražného trojúhelníku dodržujte platné předpisy. Výstražný trojúhelník umístěte na vhodné místo s ohledem na dopravní situaci.

Po použití zkontrolujte, zda jsou výstražný trojúhelník a pouzdro správně zajištěny v úložném prostoru a zda je poklop plně zavřený.

---

## 17.2.7. Odemknutí dveří zavazadlového prostoru tlačítkem na klíči

Na klíči je tlačítko, kterým se odemykají pouze dveře zavazadlového prostoru.

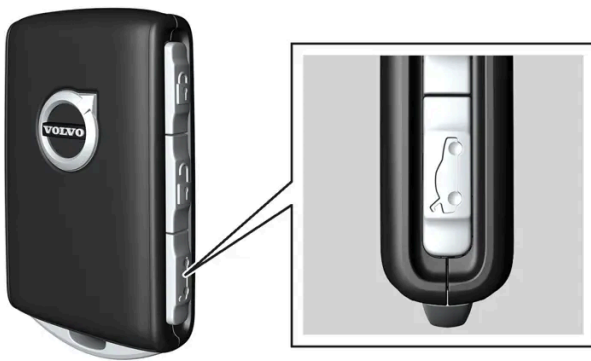

- 1 Stiskněte tlačítko  na klíči.
  - Dveře zavazadlového prostoru jsou odemknuté, ale zůstanou zavřené.  
Boční dveře jsou stále zamknuté a alarm je zapojen\*. Kontrolka zámků a alarmu na přístrojové desce zhasne, což indikuje, že celé vozidlo není uzamčeno.  
Dveře zavazadlového prostoru můžete otevřít tak, že uchopíte pogumovanou přítlačnou plochu pod spodní hranou.  
Pokud se dveře zavazadlového prostoru neotevřou do 2 minut, znovu se zamknou a alarm se znovu zapojí.

### Elektricky ovládané dveře zavazadlového prostoru\*

- 1 Držte tlačítko  na klíči stisknuté několik sekund.
  - Dveře zavazadlového prostoru jsou odemknuté a otevřené, přičemž boční dveře zůstávají zamknuté a funkce alarmu jsou zapojené\*.

 **Poznámka**

Pokud se systém elektricky ovládaných dveří zavazadlového prostoru\* používá nepřetržitě příliš dlouho, deaktivuje se, aby nedošlo k přetížení. Systém lze znovu použít po několika minutách.

\* Volitelná výbava/příslušenství.

---

## 17.2.8. Nastavení maximálního otevření u elektricky ovládaných zadních výklopných dveří\*

Nastavte, jak hodně se dveře zavazadlového prostoru mají otevřít, pokud je vozidlo zaparkováno např. v garáži se sníženým prostorem na hlavou.

### Nastavení maximální otevření

- 1 Manuálně otevřete dveře zavazadlového prostoru a zastavte je v požadované otevřené poloze.
  - 2 Stiskněte tlačítko  dole na dveřích zavazadlového prostoru a podržte je stisknuté cca. 3 sekundy.
- Ozvou se dva signály potvrzující uložení nastavené polohy.

 **Poznámka**

Nelze naprogramovat otevřenou polohu tak, aby byla nižší než dveře zavazadlového prostoru otevřené do poloviny.

### Resetování maximálního otevření

- 1 Manuálně otevřete dveře zavazadlového prostoru tak, aby byly zcela otevřené.
  - 2 Stiskněte tlačítko  dole na dveřích zavazadlového prostoru a podržte je stisknuté cca. 3 sekundy.
- Ozvou se dva signály potvrzující vymazání nastavené polohy.

\* Volitelná výbava/příslušenství.

## 17.2.9. Ovládání dveří zavazadlového prostoru pohybem nohy\*

Dveře zavazadlového prostoru lze otevřít a zavřít pohybem nohy\* pod zadní nárazník. Tato funkce usnadní život, když máte plné ruce.

Je-li vozidlo vybaveno zamykáním a odemykáním bez klíče\*, můžete dveře zavazadlového prostoru odemknout pohybem nohy.

Funkce s otevíráním a zavíráním dveří zavazadlového prostoru je k dispozici také u vozidel s elektrickým ovládáním dveří zavazadlového prostoru\*.

### Poznámka

Nohou ovládaná funkce ovládání dveří zavazadlového prostoru je k dispozici ve dvou provedeních:

- Otevírání i zavírání pohybem nohy
- Pouze odemykání pohybem nohy (dveře zavazadlového prostoru otevřete tak, že je nadzvednete)

Upozorňujeme, že otevírání a zavírání pohybem nohy funguje pouze u elektricky ovládaných dveří zavazadlového prostoru\*.

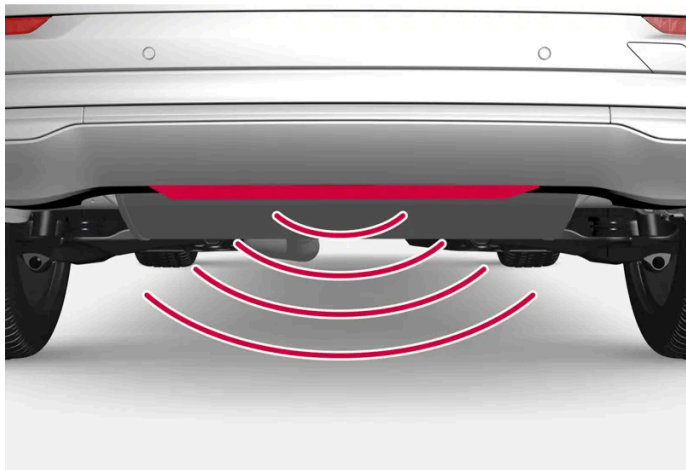

Snímač se nachází uprostřed nárazníku.

Aby fungovalo otevírání a zavírání, jeden z klíčů se musí nacházet za vozidlem (cca. 1 metr (3 stopy)). To platí také pro již uzamčené vozidlo. Tím se zabrání náhodnému otevření např. v automyčce.



## Otevírání a zavírání pohybem nohy

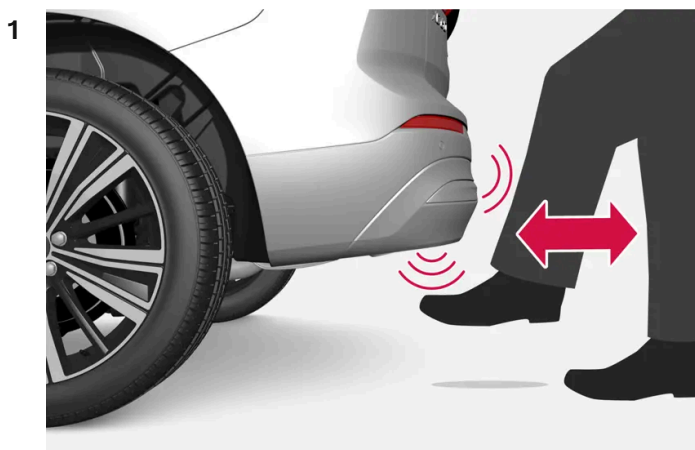

Vykopněte **jednou** dopředu do prostoru snímače pod zadní nárazník. Potom ustupte o krok zpátky. Nárazníku se nemusíte dotýkat.

- Je-li aktivováno otevírání nebo zavírání, ozve se krátký zvukový signál a dveře zavazadlového prostoru se otevřou/zavřou.

Pokud provedete několik pohybů nohou a dostatečně blízko není klíč, po jisté době nebude otevírání možné.

Nenechávejte nohu vykopnutou pod vozidlem - mohlo by se stát, že se systém neaktivuje.

### Zrušení otevírání nebo zavírání pohybem nohy

- 1 Vykopněte **jednou** dopředu, když probíhá otevírání nebo zavírání.
- Otevírání resp. zavírání dveří zavazadlového prostoru se zastaví.

Klíč nemusí být v blízkosti vozidla, aby se zrušilo otevírání nebo zavírání dveří zavazadlového prostoru.

Pokud se dveře zavazadlového prostoru zastaví v blízkosti zavřené polohy, při příští aktivaci se začne otevírat.

#### Poznámka

Prostor kolem detektoru pohybu nohy musí být čistý. Nános nečistot, ledu resp. sněhu může jeho fungování narušit.

#### Poznámka

Pamatujte na to, že pokud je klíč v dosahu, může dojít k aktivaci systému v automyčce apod.

\* Volitelná výbava/příslušenství.

Obsah této příručky představuje stav uživatelské příručky v době tisku a v budoucích případech nemusí být zcela platný. Další informace naleznete na první straně, kde je uvedena kompletní poznámka o vyloučení odpovědnosti.

---

## 17.2.10. Odemykání zadních výklopných dveří zevnitř vozidla

Dveře zavazadlového prostoru lze odemknout zevnitř vozidla pomocí tlačítka, které se nachází na přístrojové desce vedle volantu.



- 1 Stiskněte tlačítko  na přístrojové desce.
- Dveře zavazadlového prostoru se odemknou a mohou být otevřeny zvenku.

V případě elektricky ovládaných dveří zavazadlového prostoru\*:

- 1 Držte tlačítko  na přístrojové desce stisknuté několik sekund.
- Dveře zavazadlového prostoru jsou otevřené.  
Stejným tlačítkem pak můžete zavřít zadní výklopné dveře.

### Poznámka

Pokud se systém elektricky ovládaných dveří zavazadlového prostoru\* používá nepřetržitě příliš dlouho, deaktivuje se, aby nedošlo k přetížení. Systém lze znovu použít po několika minutách.

\* Volitelná výbava/příslušenství.

---

## 17.2.11. Odemykání dveří zavazadlového prostoru bez klíče\*

V případě zamykání a odemykání bez klíče stačí lehce přitlačit na pogumovanou přitlačnou plochu pod madlem dveří zavazadlového prostoru a dveře se odemknou.

 **Poznámka**

Aby odemykání fungovalo, jeden z klíčů se musí nacházet v dosahu za vozidlem.

Dveře zavazadlového prostoru drží v zavřeném stavu elektrický zámek.

Otevření:

- 1 Jemně stiskněte pogumovanou přitlačnou plochu pod madlem dveří zavazadlového prostoru.
  - Zámek se uvolní.
- 2 Nadzvedněte venkovní madlo a otevřete dveře zavazadlového prostoru.

 **Důležité**

- S pryžovým panelem manipulujte opatrně tak, abyste nepoškodili elektrický kontakt. K aktivaci je nutná minimální síla.
- Při otvírání nevyvíjejte sílu na pryžový panel - panel otevřete pomocí madla.

Dále lze dveře zavazadlového prostoru odemknout vykopnutím nohy\* pod zadní nárazník. Viz samostatná kapitola.

 **Varování**

Nejezděte s vozem, když jsou zadní výklopné dveře otevřené! Do prostoru pro zavazadla by se mohly nasát toxické výfukové plyny.

\* Volitelná výbava/příslušenství.

---

## 17.2.12. Pojistky v zavazadlovém prostoru

Mimo jiné: pojistky v nákladovém prostoru, elektricky ovládaná sedadla\*, airbagy a napínače bezpečnostních pásů.

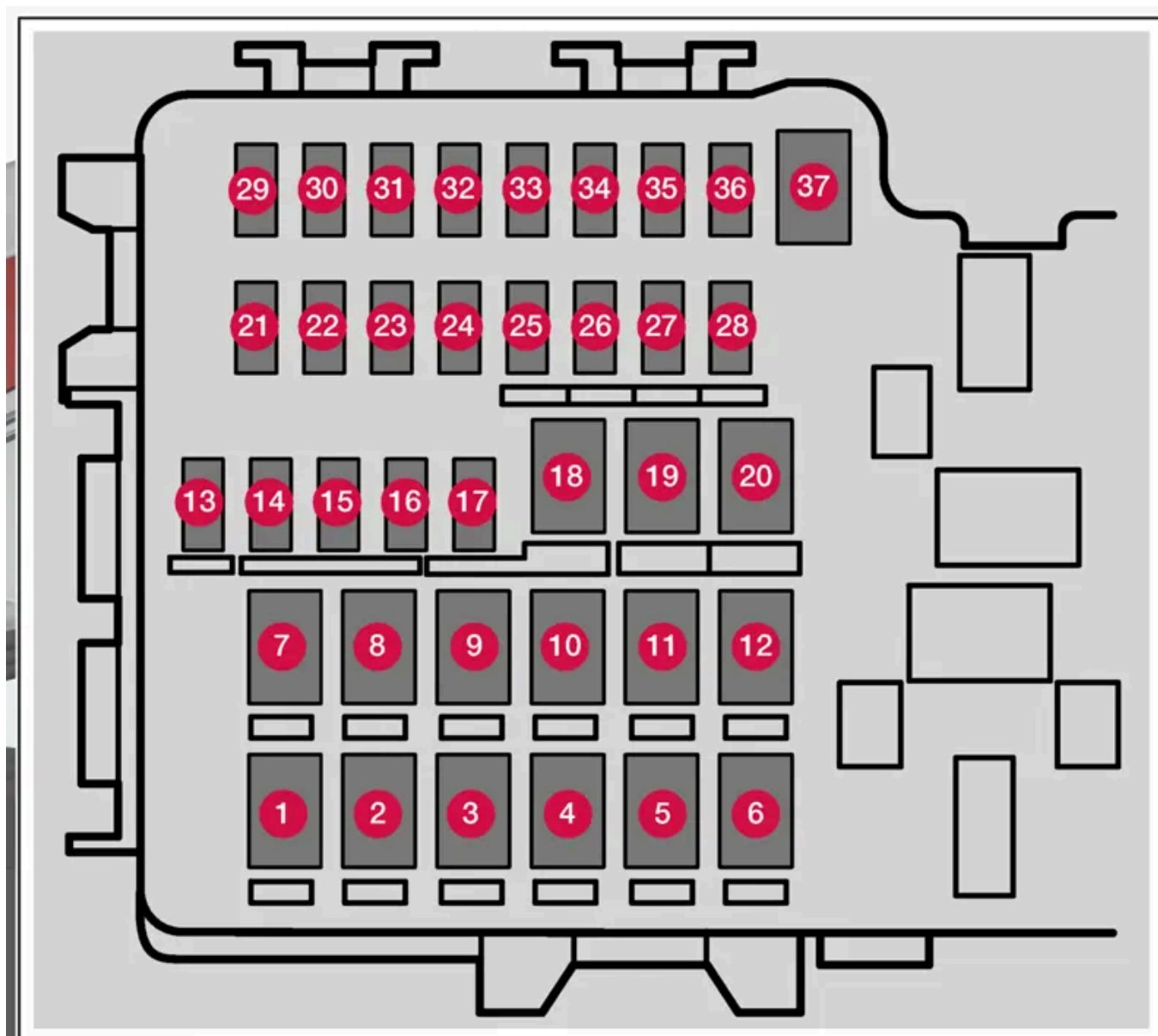

Centrální elektrická jednotka se nachází za panelem na pravé straně.

Obsah této příručky představuje stav uživatelské příručky v době tisku a v budoucích případech nemusí být zcela platný. Další informace naleznete na první straně, kde je uvedena kompletní poznámka o vyloučení odpovědnosti.

Uvnitř krytu jsou speciální kleště, které usnadní výměnu propálených pojistek.

**Pojistková skříňka v motorovém prostoru** má místo pro náhradní pojistky.

## Pozice

Umístění pojistek najdete na krytu zevnitř. Funkce a komponenty v tabulce s pojistkami platí pro různé kombinace modelů a motorů. Proto popis pojistek může platit pro méně pojistek než jsou pojistky uvedené v tabulce nebo může dokonce zcela chybět (podle výbavy vozidla).

Pokud dané pozici odpovídá několik hodnot z tabulky, důvodem jsou změny v úrovni výbavy. V tomto případě se řiďte hodnotou měněné pojistky. V případě pochybností kontaktujte servis. Doporučujeme autorizovaný servis Volvo.

	Funkce	Ampér	Typ
1	Vyhřívání zadního okna	30	MCase <sup>[1]</sup>
2	Centrální elektronický modul	40	MCase <sup>[1]</sup>
3	–	–	MCase <sup>[1]</sup>
4	–	–	MCase <sup>[1]</sup>
5	–	–	MCase <sup>[1]</sup>
6	–	–	MCase <sup>[1]</sup>
7	Modul dveří, vpravo vzadu	20	MCase <sup>[1]</sup>
8	–	–	MCase <sup>[1]</sup>
9	Elektricky ovládané dveře zavazadlového prostoru*	25	MCase <sup>[1]</sup>
10	Modul dveří, vpravo vzadu	20	MCase <sup>[1]</sup>
11	Řídicí modul tažné tyče*	40	MCase <sup>[1]</sup>
12	Napínač bezpečnostního pásu, pravý	40	MCase <sup>[1]</sup>
13	Cívky interních relé	5	Mikro
14	–	–	Mikro
15	Modul dveří, vlevo vzadu	20	Mikro
16	–	–	Mikro
17	–	–	Mikro
18	Řídicí modul tažné tyče*	25	MCase <sup>[1]</sup>
	Modul příslušenství	40	
19	Modul dveří, vlevo vpředu	20	MCase <sup>[1]</sup>
20	Napínač bezpečnostního pásu, vlevo	40	MCase <sup>[1]</sup>
21	–	–	Mikro
22	–	–	Mikro
23	–	–	Mikro
24	–	–	Mikro
25	–	–	Mikro
26	–	–	Mikro
27	–	–	Mikro
28	Vyhřívání sedadla, levá strana vzadu*	15	Mikro

	Funkce	Ampér	Typ
29	Akční člen, výfukový systém	5	Mikro
30	Blind Spot Information (BLIS)*	5	Mikro
31	–	–	Mikro
32	–	–	Mikro
33	–	–	Mikro
34	–	–	Mikro
35	Řídicí modul All Wheel Drive (AWD)*	15	Mikro
36	Vyhřívání sedadla, pravá strana vzadu*	15	Mikro
37	–	–	MCase <sup>[1]</sup>

\* Volitelná výbava/příslušenství.

[1] Tento typ pojistky by se měl měnit v servisu. Doporučujeme autorizovaný servis Volvo.

## 17.3. Ukládání a prostor pro cestující

### 17.3.1. Interiér prostoru pro cestující

Přehled úložných schránek a interiéru prostoru pro cestující.

#### Přední sedadlo

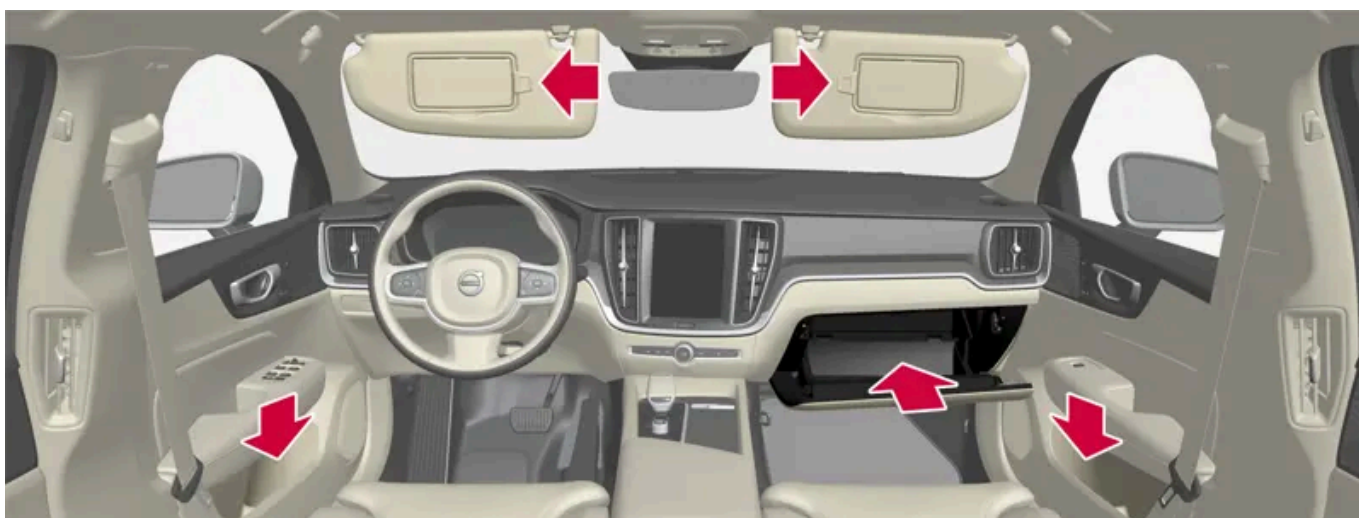

Úložná schránka v panelu dveří, příruční schránka a sluneční clona.

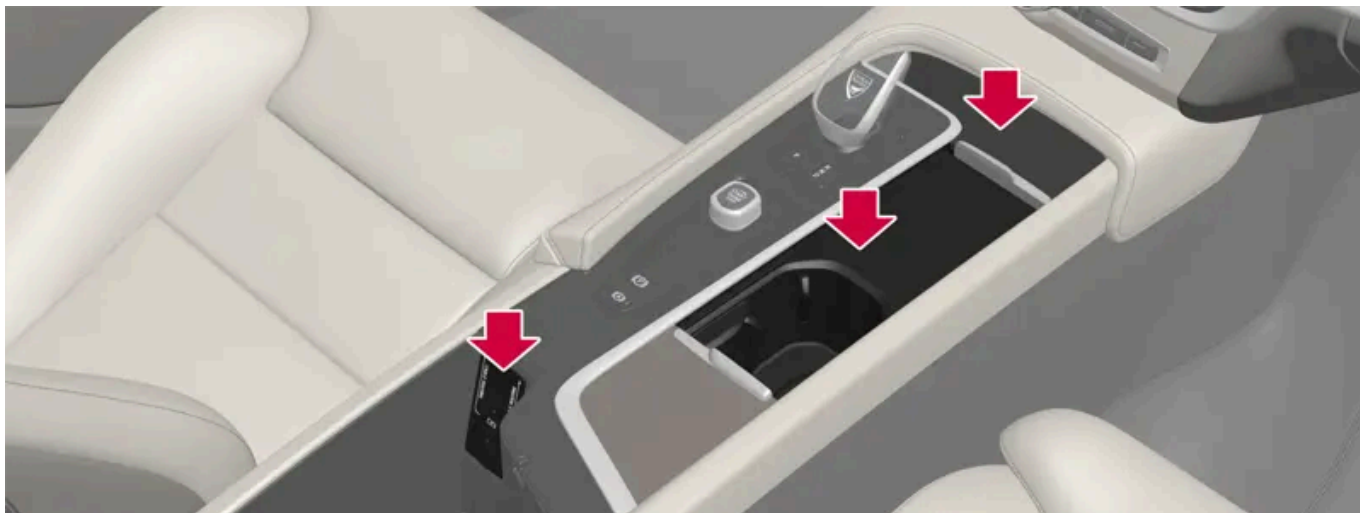

Úložný prostor s držákem nápojů, bezdrátovou nabíječkou telefonu\*, elektrickou zásuvkou a USB porty v tunelové konzole.

## Zadní sedadlo

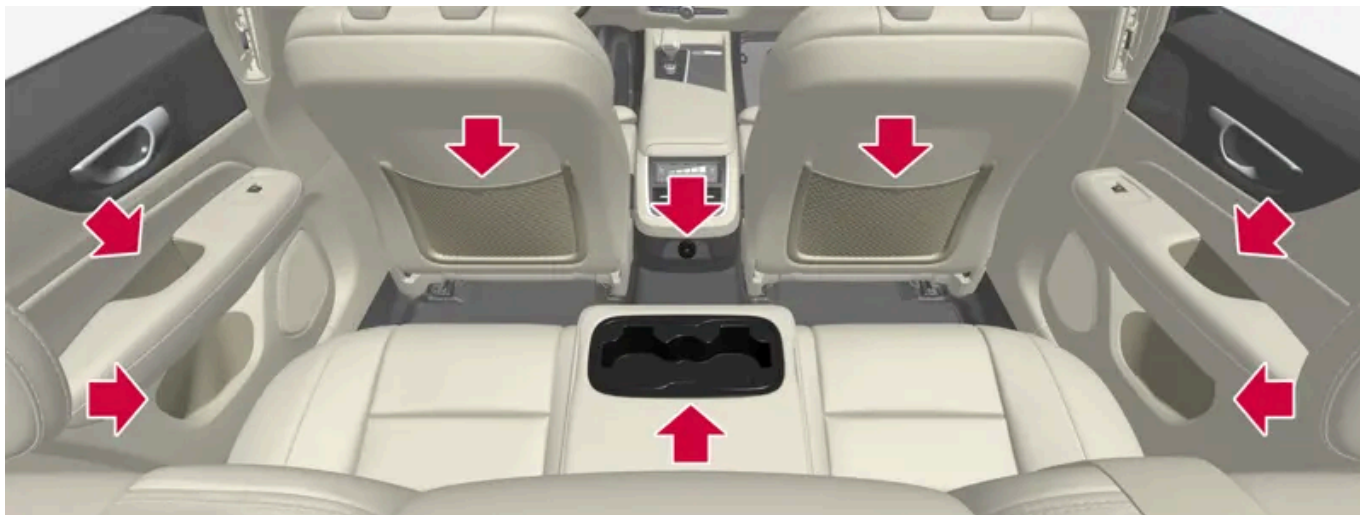

Úložná schránka v panelu dveří, držák nápojů\* v opěradle prostředního sedadla, kapsa\* na opěradle předního sedadla a USB porty v tunelové konzole.

### **Varování**

Volné předměty jako např. telefony, kamery, dálková ovládnání k příslušenstvím apod., uschovejte do přihrádky v přístrojové desce nebo do jiných úložných prostorů. Jinak by v případě kolize nebo prudkého brzdění mohlo dojít k poranění osob ve voze.

### **Důležité**

Mějte na paměti, že například povrchy s vysokým leskem se snadno poškrábou o kovové předměty. Nepokládejte klíče, telefony a jiné předměty na citlivé povrchy.

\* Volitelná výbava/příslušenství.

Obsah této příručky představuje stav uživatelské příručky v době tisku a v budoucích případech nemusí být zcela platný. Další informace naleznete na první straně, kde je uvedena kompletní poznámka o vyloučení odpovědnosti.

## 17.3.2. Elektrická zásuvka

Jedna 12V elektrická zásuvka se nachází v tunelové konzole a jedna 12V elektrická zásuvka\* se nachází v zavazadlovém/nákladovém prostoru.

Pokud dojde k problému s elektrickou zásuvkou, kontaktujte servis - doporučujeme autorizovaný servis Volvo.

### 12V elektrická zásuvka

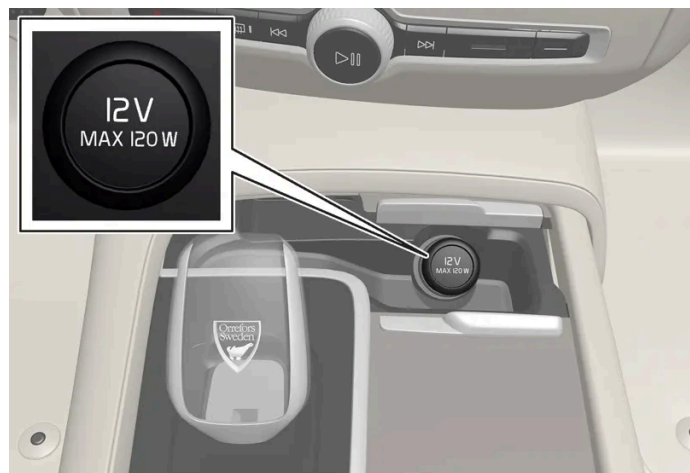

Přední elektrická zásuvka konzole tunelu u vozidel s bezdrátovou nabíječkou telefonu\*.



Přední elektrická zásuvka konzole tunelu u vozidel bez bezdrátové nabíječky telefonu\*.



12V zásuvky lze použít pro celou řadu příslušenství napájených z těchto zásuvek, např. pro přehrávače hudby, chladicí boxy a mobilní telefony.



Elektrická zásuvka 12 V v zavazadlovém prostoru\*.

\* Volitelná výbava/příslušenství.

### 17.3.3. Používání elektrických zásuvek

12V zásuvky lze použít pro celou řadu příslušenství napájených z těchto zásuvek, např. pro přehrávače hudby, chladicí boxy a mobilní telefony.

Zásuvky jsou napájeny, pokud se elektrický systém vozidla nachází v nejnižší poloze zapalování I. Potom jsou zásuvky funkční do doby, než se baterie spouštěče příliš vybijí.

Pokud se vypne motor a vozidlo se uzamkne, zásuvky se deaktivují. Je-li motor vypnutý a vozidlo není uzamknuté nebo se zamkne s dočasně deaktivovanou polohou zablokovaných zámků, zásuvky budou funkční dalších sedm minut.

#### **i** Poznámka

Nezapomeňte, že při použití elektrické zásuvky při vypnutém motoru hrozí riziko vybití baterie spouštěče, což může omezit funkčnost systému.

Příslušenství, která jsou připojena k elektrickým zásuvkám, se mohou aktivovat dokonce, když se odpojí elektroinstalace nebo když se použije teplotní příprava. Proto odpojte konektory, pokud je nepoužíváte. Zabráníte tím vybití baterie startéru.

### **Varování**

- Nepoužívejte příslušenství s velkými nebo těžkými konektory - mohou poškodit zásuvku nebo se mohou během jízdy uvolnit.
- Nepoužívejte příslušenství, která mohou, například, rušit rozhlasový přijímač rádia nebo elektroinstalaci.
- Umístěte příslušenství tak, aby v případě prudkého brzdění nebo kolize nehrozilo poranění řidiče nebo cestujících.
- Připojená příslušenství sledujte - mohou se zahřívat a popálit cestující nebo vnitřní prostor vozidla.

## Používání 12V zásuvek

- 1 Sundejte krytku (tunelová konzola) nebo sklopte kryt dolů (zavazadlový prostor) před zásuvkou a připojte konektor příslušenství.
- 2 Pokud se zásuvka nepoužívá nebo zůstává bez dozoru, odpojte příslušenství a vraťte na místo krytku (tunelová konzole) nebo vyklopte nahoru kryt (zavazadlový prostor).

### **Důležité**

Maximální výkon zásuvky je 120 W (10 A) na zásuvku.

## 17.3.4. Použití příruční schránky

Schránka v přístrojové desce se nachází na straně spolujezdce. Do příruční schránky lze odložit, mimo jiné, tištěné informace pro majitele vozidla. Je zde také místo pro pero a držák karet.



## 17.3.5. Sluneční clony

Ve střeše před sedadlem řidičem a spolujezdcem vpředu jsou sluneční clony, které lze v případě potřeby sklopit dolů a naklonit do strany.



Obrázek je schématický - provedení se může lišit.

Osvětlení zrcátka\* se rozsvítí automaticky při nadzvednutí krytu nahoru.

Součástí rámu zrcátka je držák např. karet nebo lístků.

\* Volitelná výbava/příslušenství.

## 17.3.6. Středový tunel

Tunelová konzola se nachází mezi předními sedadly.

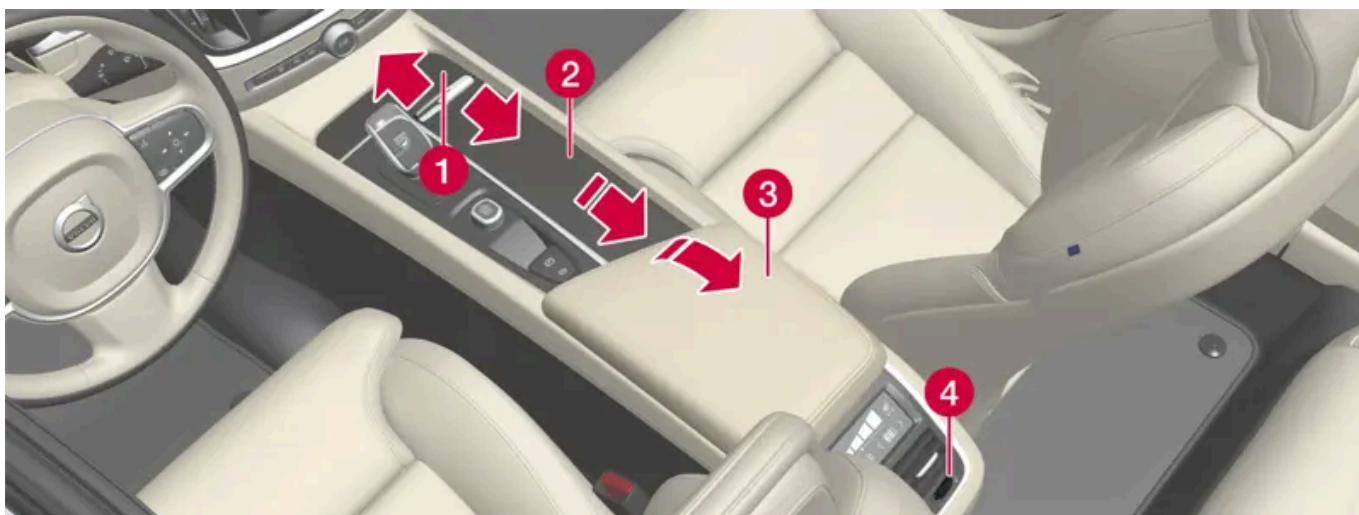

1 Úložná schránka s krytkou\* a 12V zásuvkou<sup>[1]</sup>. Kryt se otevírá/zavírá stisknutím rukojeti.

2 Úložný prostor s držákem nápojů a bezdrátovou nabíječkou telefonu\*.

3 Úložná schránka a USB porty pod loketní opěrkou.

Obsah této příručky představuje stav uživatelské příručky v době tisku a v budoucích případech nemusí být zcela platný. Další informace naleznete na první straně, kde je uvedena kompletní poznámka o vyloučení odpovědnosti.

#### 4 Ovládání klimatu pro funkce klimatu pro zadní sedadla\* nebo úložný prostor. Dole jsou také USB porty.

##### **Varování**

Volné předměty jako např. telefony, kamery, dálková ovládání k příslušenstvím apod., uschovejte do přihrádky v přístrojové desce nebo do jiných úložných prostorů. Jinak by v případě kolize nebo prudkého brzdění mohlo dojít k poranění osob ve voze.

##### **Důležité**

Mějte na paměti, že například povrchy s vysokým leskem se snadno poškrábou o kovové předměty. Nepokládejte klíče, telefony a jiné předměty na citlivé povrchy.

##### **Poznámka**

Jeden z detektorů alarmu\* se nachází pod držákem nápojů v tunelové konzole. Nenechávejte v držáku nápojů mince, klíče a jiné kovové předměty, protože by mohlo dojít ke spuštění alarmu.

##### **Poznámka**

USB porty lze používat, například, k nabíjení telefonu nebo tabletu. K přehrávání médií v audiosystému vozidla lze použít jen přední USB port.

\* Volitelná výbava/příslušenství.

[1] Pokud není vozidlo vybaveno bezdrátovou nabíječkou telefonu, 12V zásuvka se nachází uprostřed úložného prostoru.

## 17.3.7. USB porty

Pod středovým displejem jsou dva USB porty (typu C). Dále jsou dva USB porty (typu C) na zadní straně tunelové konzoly.



USB porty (typu C), přední sedadlo.



USB porty (typu C) v tunelové konzole, zadní sedadlo.

USB porty lze používat, například, k nabíjení telefonu nebo tabletu.

---

## 17.3.8. Nabíjení zařízení přes USB porty

USB porty lze používat, například, k nabíjení telefonu nebo tabletu.

USB porty lze použít, když se vozidlo nachází v režimu Komfort nebo Jízda.

Porty se automaticky vypnou, když řidič vozidlo opustí. Pokud vozidlo zůstane odemknuté nebo se zamkne s omezenou úrovní alarmu, porty zůstanou aktivní dalších cca. 10 minut.

 **Poznámka**

Příslušenství, která jsou připojena k portům, se mohou aktivovat dokonce, když se odpojí elektroinstalace nebo když se použije teplotní příprava. Z tohoto důvodu vytáhněte ze sítě nepoužívaná příslušenství.

Některá zařízení mohou být během nabíjení horká. To je v pořádku.

 **Varování**

Umístěte příslušenství tak, aby v případě prudkého brzdění nebo kolize neohrozilo poranění řidiče nebo cestujících.

## Nabíjení zařízení přes USB porty

- 1 Sklopte dolů kryt před portem a zasuňte konektor příslušenství.
- 2 Pokud se port nepoužívá nebo zůstává bez dozoru, vytáhněte konektor a vyklopte nahoru kryt.

## Technická specifikace portu USB-C

- Zásuvka typu C
- Verze 3.1
- Napájecí napětí 5 V
- Max. proud 3,0 A

---

## 17.3.9. Pojistky pod schránkou v přístrojové desce

Pojistky v pojistkové skříni pod příruční schránkou chrání komponenty jako jsou elektrické zásuvky, displeje a moduly dveří.

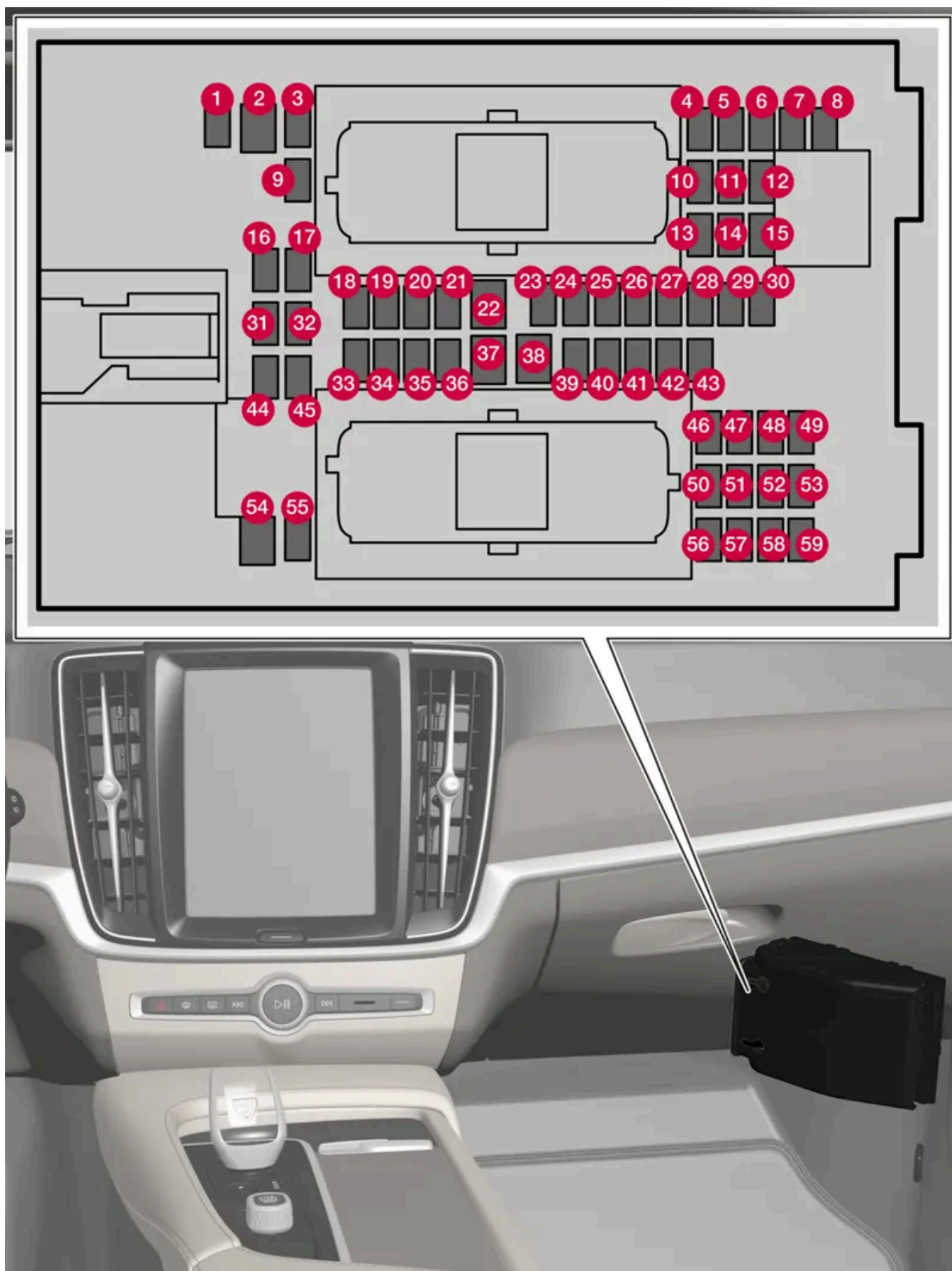

Centrální elektrická jednotka se nachází za podlahovou rohoží/bočním panelem.

Obsah této příručky představuje stav uživatelské příručky v době tisku a v budoucích případech nemusí být zcela platný. Další informace naleznete na první straně, kde je uvedena kompletní poznámka o vyloučení odpovědnosti.

Pojistková skříňka v motorovém prostoru má místo pro náhradní pojistky.

## Pozice

Umístění pojistek najdete na krytu zevnitř. Funkce a komponenty v tabulce s pojistkami platí pro různé kombinace modelů a motorů. Proto popis pojistek může platit pro méně pojistek než jsou pojistky uvedené v tabulce nebo může dokonce zcela chybět (podle výbavy vozidla).

Pokud dané pozici odpovídá několik hodnot z tabulky, důvodem jsou změny v úrovni výbavy. V tomto případě se řiďte hodnotou měněné pojistky. V případě pochybností kontaktujte servis. Doporučujeme autorizovaný servis Volvo.

	Funkce	Ampér	Typ
1	Řídicí modul, 48V baterie	10	Mikro
2	–	–	MCase <sup>[1]</sup>
3	–	–	Mikro
4	Snímač pohybu	5	Mikro
5	–	–	Mikro
6	Displej řidiče	5	Mikro
7	Klávesnice, středová konzola	5	Mikro
8	Snímač slunečního svitu Transpondér pro silniční daň	5	Mikro
9	–	–	Mikro
10	Systém infotainment	15	Mikro
11	Modul volantu	5	Mikro
12	Řídicí modul, spouštěcí tlačítko a parkovací brzda	5	Mikro
13	Vyhříváný volant*	15	Mikro
14	Snímač polétavých pevných částic (APMS)	5	Mikro
15	–	–	Mikro
16	–	–	Mikro
17	–	–	Mikro
18	Řídicí modul, ovládání klimatu	10	Mikro
19	Zámek řízení	7,5	Mikro
20	Diagnostický port OBD-II	10	Mikro
21	Středový displej	5	Mikro
22	Modul ventilátoru, řízení klimatu, vpředu	40	MCase <sup>[1]</sup>
23	USB hub	5	Mikro
24	Ovládání osvětlení Osvětlení interiéru Změna odrazivosti, vnitřní zpětné zrcátko* Dešťové a světelné senzory* Elektricky ovládaná sedadla vpředu* Ovládací panely, zadní boční dveře Modul ventilátoru, ovládání klimatu Ionizátor Klávesnice, tunelová konzola v prostoru pro nohy u zadního sedadla*	7,5	Mikro
25	Kamera, přední*	5	Mikro



	Funkce	Ampér	Typ
26	Stropní konzola*	20	Mikro
27	Head-up displej*	5	Mikro
28	Osvětlení interiéru	5	Mikro
29	Bezdrátová nabíjecí deska*	5	Mikro
30	Displej stropní konzoly Řídicí modul, širokoúhlá kamera	5	Mikro
31	–	–	Mikro
32	–	–	Mikro
33	–	–	Mikro
34	Pojistková skříňka, zavazadlový prostor	10	Mikro
35	Řídicí modul, online vozidlo Řídicí modul, služby Volvo	5	Mikro
36	–	–	Mikro
37	Zařízení pro ovládání audia (zesilovač)	40	MCase <sup>[1]</sup>
38	–	–	MCase <sup>[1]</sup>
39	Modul antény (TCAM)	5	Mikro
40	Řídicí modul, komfort sedadla, přední*	5	Mikro
41	Alkoholový zámek* –	5 –	Mikro
42	Stěrač zadního skla	15	Mikro
43	Řídicí modul, palivové čerpadlo	15	Mikro
44	Konvertor 48V Modul startování motoru	5	Mikro
45	Řídicí modul, funkce podpory řidiče (aktivní bezpečnost)	5	Mikro
46	Vyhřívání sedadla, strana řidiče, přední	15	Mikro
47	Vyhřívání sedadla, strana spolujezdce, přední	15	Mikro
48	Čerpadlo chladicí kapaliny	7,5	Mikro
49	Čistič vzduchu	5	Mikro
50	Elektricky ovládané sedadlo řidiče*	20	Mikro
51	Modul, aktivní tlumení*	20	Mikro
52	Otevírání krytu/víka zavazadlového prostoru pohybem nohy*	5	Mikro
53	Systém infotainment	10	Mikro
54	–	–	MCase <sup>[1]</sup>
55	–	–	Mikro
56	Elektricky ovládané sedadlo spolujezdce*	20	Mikro
57	–	–	Mikro
58	–	–	Mikro
59	–	–	Mikro

<sup>[1]</sup> Tento typ pojistky by se měl měnit v servisu. Doporučujeme autorizovaný servis Volvo.

\* Volitelná výbava/příslušenství.

Obsah této příručky představuje stav uživatelské příručky v době tisku a v budoucích případech nemusí být zcela platný. Další informace naleznete na první straně, kde je uvedena kompletní poznámka o vyloučení odpovědnosti.

---

## 17.4. Kryt otvoru v zadním sedadle

Pro přepravu dlouhých a úzkých předmětů, např. lyží, se může otevřít otvor v opěradle zadního sedadla.

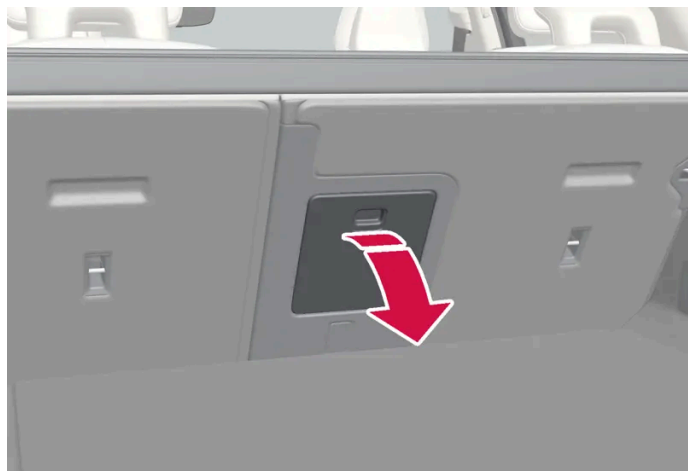

Obrázek je schématický - díly se mohou lišit v závislosti na modelu vozidla.

- 1 V zavazadlovém prostoru uchopte madlo v krytu otvoru a sklopte kryt dolů.
- 2 Loketní opěrku v zadním sedadle sklopte dopředu.

## 18. Údržba a servis

---

### 18.1. Péče o vozidlo

---

#### 18.1.1. Čištění interiéru

---

##### 18.1.1.1. Čištění středového displeje

Na funkčnost a čitelnost středového displeje může mít vliv špína, skvrny a mastnota. Čistěte obrazovku často mikrovláknovou utěrkou.

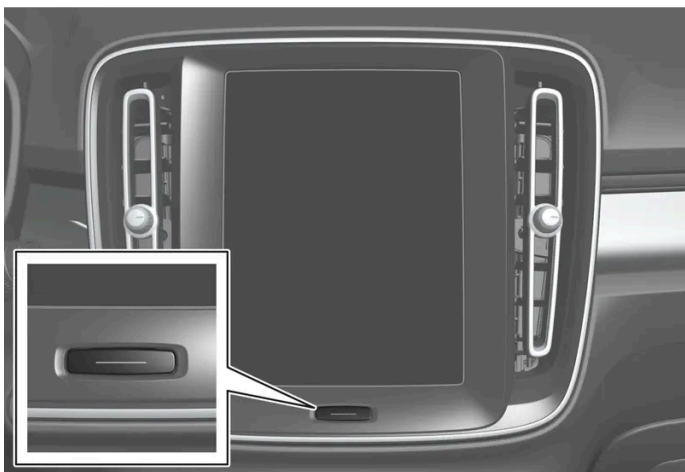

- 1 Středový displej se vypíná dlouhým stisknutím domovského tlačítka.
- 2 Obrazovku otírejte malými krouživými pohyby pomocí čisté a suché tkaniny z mikrovláken. V případě potřeby lehce navlhčete tkaninu z mikrovláken čistou vodou.
- 3 Displej se aktivuje krátkým stisknutím domovského tlačítka.

#### **Důležité**

Na tkanině z mikrovlákna, která se používá k čištění středového displeje, nesmí být písek a nečistoty.

 **Důležité**

Při čištění středového displeje lehce tlačte na obrazovku. Silným tlakem byste mohli obrazovku poškodit.

 **Důležité**

Nestříkejte přímo na středový displej žádné kapaliny a žíraviny. Nepoužívejte přípravky k čištění oken, jiné čisticí prostředky, aerosolový sprej, rozpouštědla, alkohol, čpavek nebo čisticí prostředek obsahující abraziva.

Nikdy nepoužívejte abrazivní tkaniny ani papírové a látkové ručníky, protože mohou středový displej poškrábat.

---

## 18.1.1.2. Čištění displeje řidiče

Opatrně otřete krycí sklo displeje čistým a suchým hadříkem s mikrovláken. V případě potřeby tkaninu z mikrovláken lehce navlhčete.

Nikdy nepoužívejte čisticí prostředek. Na obtížně odstranitelné skvrny můžete použít speciální čisticí prostředek, který můžete zakoupit u prodejců vozů Volvo.

---

## 18.1.1.3. Čištění head-up displeje\*

Opatrně otřete krycí sklo displeje čistým a suchým hadříkem s mikrovláken. V případě potřeby tkaninu z mikrovláken lehce navlhčete.

Nikdy nepoužívejte silné agresivní odstraňovače skvrn. Na obtížně odstranitelné skvrny můžete použít speciální čisticí prostředek, který můžete zakoupit u prodejců vozů Volvo.

\* Volitelná výbava/příslušenství.

---

## 18.1.1.4. Čištění koženého volantu

Používejte čisticí prostředky a produkty péče o vozidlo, které vyvinula společnost Volvo. Pravidelně čistěte a skvrny odstraňujte okamžitě. Před použitím čisticích prostředků vůz vysajte.

Kůže musí dýchat. Nikdy nezakrývejte kožený volant ochranným potahem z plastu. Doporučujeme k čištění koženého volantu používat Volvo Leather Care Kit/Wipes. Nejdříve odstraňte vlhkou houbou nebo hadříkem nečistoty, prach apod.

 **Důležité**

Ostré předměty jako např. prsteny mohou poškodit kůži na volantu.

## 18.1.1.5. Čištění bezpečnostních pásů

Používejte čisticí prostředky a produkty péče o vozidlo, které vyvinula společnost Volvo. Pravidelně čistěte a skvrny odstraňujte okamžitě. Před použitím čisticích prostředků vůz vysajte.

Používejte vodu a jemný čisticí prostředek. Speciální čisticí prostředky na textilie si můžete zakoupit u prodejců Volvo. Ujistěte se před navinutím, že pásy jsou suché.

## 18.1.1.6. Čištění interiéru

Používejte čisticí prostředky a produkty péče o vozidlo, které vyvinula společnost Volvo. Pravidelně čistěte a skvrny odstraňujte okamžitě. Před použitím čisticích prostředků vůz vysajte.

 **Důležité**

- Po některých barevných oděvech (např. po džínách nebo oblečení ze semiše) mohou zůstat na čalounění skvrny. V tomto případě musíte co nejdříve tyto části čalounění vyčistit a ošetřit.
- K čištění interiéru nikdy nepoužívejte silná rozpouštědla, např. kapalinu do ostřikovačů, čistý benzín, líh nebo koncentrovaný alkohol, protože může dojít k poškození čalounění a dalších materiálů interiéru.
- Nikdy nestříkejte čisticí prostředek přímo na komponenty s elektrickými tlačítky a ovládacími prvky. Tato tlačítka a ovládací prvky otřete navlhčeným hadříkem s čisticím prostředkem.
- Ostré předměty a zipy mohou poškodit látkové čalounění.
- Čisticí prostředky používejte pouze pro typ materiálu, pro který jsou určeny.

## 18.1.1.7. Čištění textilních podlahových rohoží a vstupních koberečků

Doporučuje se při čištění koberečků používat čisticí prostředky na textil. Pravidelně čistěte a skvrny odstraňujte okamžitě. Před použitím čisticích prostředků vůz vysajte.

Koberce před čištěním z vozu vyjměte. Každý vykládaný koberec je opatřen kolíčky.

- 1 Vykládaný koberec sundejte: přidržte jej za kolíčky a nadzvedněte rovnou nahoru.

Obsah této příručky představuje stav uživatelské příručky v době tisku a v budoucích případech nemusí být zcela platný. Další informace naleznete na první straně, kde je uvedena kompletní poznámka o vyloučení odpovědnosti.

2 K odstranění prachu a nečistot použijte vysavač.

 **Poznámka**

Vykládané koberce se nesmí neopatrně ohýbat a nesmí se z nich sundávat nečistoty oklepáváním o předměty - vykládané koberce by totiž mohly prasknout.

3 K vyčištění skvrn na koberci doporučujeme po vysání použít prostředek na čištění textilu.

4 Po vyčištění položte vykládaný koberec na místo - přitlačte na každý z kolíčků.

 **Varování**

U každého sedadla použijte maximálně jeden kobereček. Než se rozjedete, zkontrolujte, zda je kobereček u sedadla řidiče spolehlivě připevněn a zajištěn pomocí kolíků tak, aby se nezachytil k pedálům a pod pedály.

## 18.1.1.8. Čištění plastových, kovových a dřevěných dílů v interiéru

Používejte čisticí prostředky a produkty péče o vozidlo, které vyvinula společnost Volvo. Pravidelně čistěte a skvrny odstraňujte okamžitě.

Pro čištění dílů a povrchu v interiéru doporučujeme kousek tkaniny nebo utěrku z mikrovlákna, mírně navlhčené vodou. K dostání jsou u dealerů vozů Volvo.

Skvrnu nikdy neškrábejte ani nekartáčujte. Rovněž nikdy nepoužívejte silné agresivní odstraňovače skvrn.

 **Důležité**

Nepoužívejte k čištění skla na displeji řidiče rozpouštědlo obsahující alkohol.

 **Důležité**

Mějte na paměti, že povrch s vysokým leskem se snadno poškrábe. Čistěte tento povrch čistým, suchým hadříkem z mikrovlákna pomocí malých, krouživých pohybů. V případě potřeby navlhčete hadřík z mikrovlákna troškou čisté vody.

## 18.1.1.9. Čištění koženého čalounění\*

Používejte čisticí prostředky a produkty péče o vozidlo, které vyvinula společnost Volvo. Pravidelně čistěte a skvrny odstraňujte okamžitě. Před použitím čisticích prostředků vůz vysajte.

Kožené čalounění\* Volvo je ošetřeno tak, aby byl dlouho zachován původní vzhled čalounění.

Kožené čalounění\* je přírodní výrobek, který se postupem času mění a získává patinu. Pro zachování vlastností a barvy kůže je zapotřebí pravidelné čištění a ošetřování. Volvo nabízí komplexní produkt Volvo Leather Care Kit Wipes, který je určen k čištění a ošetřování koženého čalounění. Pokud se tento produkt používá podle pokynů, je zachována ochranná vnější vrstva na kůži.

Pro dosažení optimálních výsledků doporučujeme provádět čištění a nanesení ochranného krému jednou až čtyřikrát za rok (v případě potřeby častěji). Volvo Leather Care Kit/Wipes je k dispozici u všech prodejců Volvo.

## Čištění koženého čalounění

- 1 Nanášejte čisticí prostředek na kůži pomocí vlhké houby a mačkejte houbu, dokud se nevytvoří pěna.
- 2 Krouživými pohyby přejíždějte houbou po skvrně.
- 3 Důkladně navlhčete skvrnu pomocí houby a počkejte, než houba absorbuje skvrnu - netřete skvrnu.
- 4 Otřete skvrnu měkkým hadříkem a počkejte, než kůže důkladně vyschne.

## Ochrana koženého čalounění

- 1 Na hadřík naneste malé množství ochranného prostředku na kůži a potom ji nanášejte na kůži lehkými krouživými pohyby.
  - 2 Počkejte cca. 20 minut, než uschne.
- Pokud kožené čalounění chráníte, čalounění lépe odolává působení slunečního UV záření.

\* Volitelná výbava/příslušenství.

---

## 18.1.1.10. Čištění textilního čalounění a obložení stropu

Doporučuje se při čištění textilu a nubukové kůže používat čisticí prostředky na textil. V případě potřeby vyčistěte a skvrny okamžitě ošetřete.

### **Důležité**

Skvrnu nikdy neseškrabujte a netřete - mohlo by dojít k poškození čalounění.

**!** **Důležité**

Nikdy nepoužívejte přípravky k odstraňování skvrn nebo silná rozpouštědla - mohly by čalounění poškodit.

## Čištění textilního čalounění

1. Nejdříve čalounění vysajte.
2. Dodržujte pokyny pro použití čisticího prostředku na textil.
3. Když čistíte textil, doporučujeme odsát mycí kapalinu vysavačem k odsávání kapalin a následně opláchnout vodou.

**!** **Důležité**

Některé barevné oděvy (např. džíny a semišové oblečení) mohou vytvořit na textilním čalounění skvrny. Výrazné skvrny, například olejové, mohou být obtížně odstranitelné.

**!** **Důležité**

Vždy vyčistěte celé čalounění, a to dokonce i v případě, že se jedná o samostatné skvrny. Tím zabráníte vzniku kroužků od vody.

**i** **Poznámka**

Nevyjímejte čalounění za účelem čištění.

## Čištění obložení stropu

1. Obložení stropu opatrně vykartáčujte měkkým kartáčem.
2. Dodržujte pokyny pro použití čisticího prostředku na textil.
3. Pak měkkým a netřepivým hadříkem obložení stropu otřete.

**!** **Důležité**

Nešetrným čištěním může dojít k poškození potahu střechy.

## 18.1.2. Čištění exteriéru



## 18.1.2.1. Čištění venkovních světel

Znečištěná světla fungují hůř. Pravidelně je čistěte, např. při čerpání paliva.

Světla zvenku na vozidle jako např. světlomety a zadní světla čistěte měkkou čistou houbou, jemným mýdlem a vlažnou vodou.

Příležitostný výskyt kondenzátu zevnitř na sklech je v souvislosti s čištěním poměrně běžný. Všechna světla zvenku na voze jsou zkonstruována s ohledem na toto chování. Kondenzát se zpravidla odvětrá z tělesa světla poté, kdy světlo chvíli svítí.

### ! Důležité

K čištění světel nepoužívejte silné čisticí prostředky ani chemikálie. Tyto výrobky, např. čisticí prostředky s obsahem alkoholu, mohou způsobit prasknutí skla.

### ! Důležité

Netřete mokrou houbou nebo hadrem - vzniklé statické výboje by mohly poškodit komponenty ve světle.

## 18.1.2.2. Čištění lišt stěračů

Vozidlo by se co mělo nejdříve po znečištění umýt. Čím déle vozidlo zůstane znečištěné, tím hůř půjde kompletně vyčistit, přičemž hrozí riziko, že dojde k poškrábání laku. Vůz myjte v myčce se separátorem oleje. Používejte autošampon, který je doporučován společností Volvo.

Asfalt, prach a zbytky soli na lištách stěračů, stejně jako hmyz, led atd. na čelním okně, zkracují životnost lišt stěračů.

Při čištění ustavte lišty stěračů do servisní polohy.

### i Poznámka

Pravidelně otírejte lišty stěračů a čelní sklo vlažným mýdlovým roztokem nebo autošampónem. Nepoužívejte silná rozpouštědla.

## 18.1.2.3. Lak vozidla

Lak se skládá z několika vrstev. Je důležitou součástí protikorozní ochrany, a proto se musí pravidelně kontrolovat.

Nejběžnějšími typy poškození laku jsou například poškození od kamínků, škrábance a šmouhy na blatnících, dveřích a náraznících. Poškození laku vyžaduje okamžitou opravu, aby nezačala koroze.

## 18.1.2.4. Kódy barev

Nálepka s barevným kódem se nachází na sloupku pravých dveří vozidla mezi předními a zadními dveřmi a je vidět po otevření pravých zadních dveří.

### Kód barvy

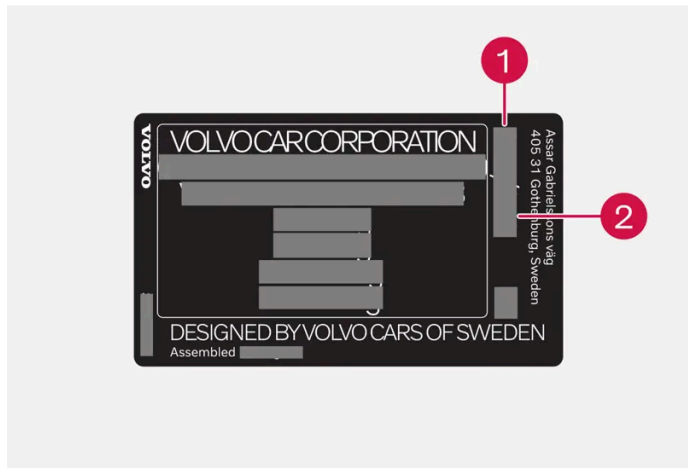

- 1 Kód barvy exteriéru
- 2 Kód případné doplňkové barvy exteriéru

## 18.1.2.5. Drobné opravy poškozeného laku

Lak je důležitou součástí protikorozní ochrany, a proto jej pravidelně kontrolujte. Nejběžnějšími typy poškození laku jsou například poškození od kamínků, škrábance a šmouhy na blatnících, dveřích a náraznících.

Poškození laku vyžaduje okamžitou opravu, aby nezačala koroze.

### *i* Poznámka

Povrch opravovaného laku musí být suchý a čistý. Teplota povrchu by měla být minimálně 15 °C (59 °F).

### Materiál, který možná bude zapotřebí

- Základní nátěr - například pro nárazníky s vrstvou plastu je k dispozici speciální lepicí základní nátěr v plechovkách ve spreji.
- Základní vrstva a průhledná vrstva - je dostupná ve spreji nebo jako korekční tyčinka/tužka<sup>[1]</sup>.
- Zakrývací páska.
- Jemný brusný papír.

## Aplikace korekčního laku na poškozený povrch

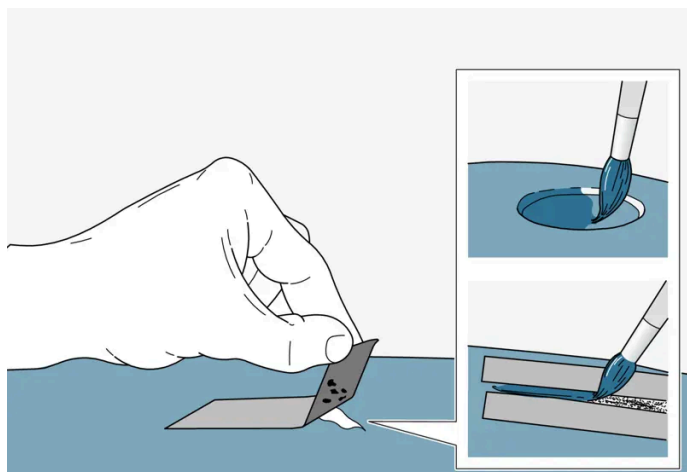

Pokud se poškození nedostalo až na kov, lze po vyčištění nanést přímo na povrch korekční lak.

- 1** Zakrývací pásku nalepte na poškozené místo. Potom pásku odlepte a odstraňte tak zbytky laku.  
Pokud se poškození dostane dolů na kov, je vhodné použít základní nátěr. V případě poškození povrchu z plastu by se měl použít základní nátěr s adhezními účinky - výsledky budou příznivější. Nastříkejte nátěr na víčko spreje a potřete tenkou vrstvou.
- 2** V případě potřeby (např. u ostrých hran) lze před lakováním lokálně provést lehké přebroušení velmi jemným abrazivním hadříkem. Povrch se důkladně očistí (odstraní se mastnota a sůl) a nechá se oschnout.
- 3** Promíchejte základový nátěr a aplikujte jej jemným štětcem nebo zápalkou atd. Jakmile základní nátěr uschne, naneste základní vrstvu a průhlednou vrstvu.

Při opravě škrábanců postupujte stejně, navíc můžete ještě použít lepicí pásku, kterou ochráníte nepoškozený lak.

Korekční tužky a lak ve spreji pro opravu nátěru jsou k dispozici u prodejců Volvo.

### **i** Poznámka

Pokud kamínek nepronikl na podklad a vrstva laku je nepoškozena, co nejdříve vyčistěte povrch a naneste základní vrstvu a průhledný lak.

<sup>[1]</sup> Dodržujte pokyny přiložené k balení korekční tyčinky/tužky.

## 18.1.2.6. Čištění exteriéru

Vozidlo by se co mělo nejdříve po znečištění umýt. To znamená, že vozidlo se snáz čistí, protože nečistoty nedrží tak pevně. Dále se tím sníží riziko poškrábání a vozidlo je svěží. Vozidlo umyjte v prostoru vyhrazeném k čištění s

odlučovačem oleje. Používejte autošampon. Používejte čisticí prostředky a produkty péče o vozidlo, které vyvinula společnost Volvo.

## Důležité informace, na které nesmíte zapomenout při mytí vozidla

- Nemyjte vozidlo na přímém slunečním světle<sup>[1]</sup>. Čisticí prostředek nebo vosk může vyschnout a stát se abrazivním.
- Co nejdříve odstraňte z laku ptačí trus, mizu a pryskyřici ze stromů. Mohou obsahovat látky, které mohou velmi rychle ovlivnit a změnit barvu laku. Používejte, například, měkký papír nebo houbu navlhčenou v dostatečném množství vody. Odstranění poškození povrchové úpravy svěřte autorizovanému servisu Volvo.
- Po umytí vozidla mohou zůstat zbytky dehtu z asfaltu. K odstranění zbytků skvrn použijte odstraňovač dehtu podle doporučení společnosti Volvo.

<sup>[1]</sup> Neplatí pro mytí v automatické myčce aut.

---

## 18.1.2.7. Ochrana proti korozi

Vozidlo je chráněno před korozi.

Korozní ochranu karosérie zajišťuje metalický ochranný nátěr na kovu, vysoce kvalitní proces lakování, minimální přesah kovů s ochranou před korozi, ochranné plastové komponenty, ochrana přes abrazy a na citlivých místech je aplikován doplňující inhibitor koroze. Na podvozku jsou citlivé komponenty zavěšení kol vyrobeny z litého hliníku, který odolává korozi.

### Kontrola a údržba

Protikorozní ochrana na vozidle zpravidla nevyžaduje žádnou údržbu, nicméně udržování vozidla v čistotě riziko koroze snižuje. Na lesklé komponenty obložení nepoužívejte silné zásadité a kyselé čisticí prostředky. Případné škody způsobené kamínky by se měly opravit okamžitě poté, kdy jsou objeveny.

---

## 18.1.2.8. Automatická mycí linka

Pokud se vozidlo má mýt v automyčce, musí se připravit. Pozorně dodržujte pokyny upravující péči o vozidlo před mytím a během mytí.



Automyčka může představovat rychlý a snadný způsob mytí vozidla. Automyčka se však nedostane ke všem částem vozidla, které se musí pravidelně čistit. Společnost Volvo doporučuje kromě mytí vozidla v automyčce mýt vozidlo rovněž ručně.

### Poznámka

Během prvních pár měsíců nemyjte zcela nové vozidlo v automyčce. Lak se musí kompletně vytvrdit.

### Příprava před mytím

V automyčce, přes kterou vozidlo při mytí projíždí, se musí vypnout všechny funkce, které brání samovolnému pohybu vozidla.

- Všechny vyčnívající části zvenku na vozidle jako např. dodatečně namontovaná světla a antény připevněte nebo demontujte.
- Deaktivujte funkci automatického dešťového snímače. Aby nedošlo k poškození stěračů čelního skla, musí být vypnuté po celou dobu, kdy se vozidlo myje.
- Pomocí tlačítka  na tunelové konzole deaktivujte funkci automatického brzdění, když vozidlo stojí.
- Na středovém displeji zvolte zobrazení parkovací kamery  a deaktivujte snímače parkovacího asistenta a automatické brzdění při couvání. Při nastartování vozidla se mohou znovu aktivovat a musí se opět deaktivovat.

#### Během mytí

##### **Důležité**

Po celou dobu, kdy je vozidlo umýváno, musí být okna, boční dveře, panoramatická střecha\* a zadní výklopné dveře zavřené.

Pokud je vozidlo vybaveno bezklíčovým zamykáním a odemykáním\*:

Vytáhněte klíč a během mytí vozidla jej odkrytě uložte v přední části vozidla. Tím se sníží riziko náhodného stisknutí tlačítka a tedy otevření dveří zavazadlového prostoru resp. riziko nesprávné detekce mimo vozidlo.

Po celou dobu, kdy se vozidlo myje, nechejte bezpečnostní pás připoutaný.

- 1 Vjedte s vozidlem do myčky a zastavte na vyznačeném místě.
- 2 Zvolte převod N.
- 3 Ustavte vozidlo do polohy zapalování 0: startovací knoflík v tunelové konzole otočte na několik sekund ve směru hodinových ručiček.
  - > Motor je vypnutý a vozidlo může současně samovolně jet.
- 4 Vozidlo se pohybuje přes automatickou myčku.
  - > Nezapomeňte obnovit nastavení, která byla uložena před mytím vozidla.

#### Po mytí

Poté, co bylo brzdové obložení vystaveno vlhkosti, během jízdy s vozidlem krátce sešlápněte brzdový pedál. Takto tření zahřeje brzdy, ty rychleji vyschnou a sníží se riziko koroze.

##### **Varování**

Po umytí vozidla vždy proveďte funkčnost brzdového pedálu a parkovací brzdy.

\* Volitelná výbava/příslušenství.

## 18.1.2.9. Čištění vnějších plastových, gumových a ozdobných prvků

Vozidlo by se co mělo nejdříve po znečištění umýt. Čím déle vozidlo zůstane znečištěné, tím hůř půjde kompletně vyčistit, přičemž hrozí riziko, že dojde k poškrábání laku. Používejte autošampon, který je doporučován společností Volvo.

Barvené plastové díly, gumu a ozdobné prvky, například lesklé lišty, můžete vyčistit a ošetřit speciálními čisticími prostředky, které obdržíte u prodejce vozů Volvo. Při používání takových čisticích prostředků pečlivě dodržujte návod.

Nemyjte vozidlo čisticím prostředkem s pH menším než 3,5 nebo větším než 11,5. To způsobí dle vyobrazení změnu zabarvení komponentů z eloxovaného hliníku\*. Doporučujeme nepoužívat abrazivní lešticí prostředky - viz vyobrazení.



Díly, které by se měly mýt čisticím prostředkem s hodnotou pH mezi 3,5 a 11,5.

### ! Důležité

Nevoskujte a neleštěte plasty a pryž.

Při použití odmašťovacího prostředku na plasty a pryž otírejte pouze v případě potřeby a netlačte na plast a pryž zbytečně velkou silou. Používejte měkkou mycí houbu.

Při leštění lesklých výlisků obložených by mohlo dojít k setření nebo poškození lesklé vrstvy na povrchu.

Nesmí se používat lešticí přípravek obsahující abrazivní látky.

### ! Důležité

Nemyjte vozidlo čisticím prostředkem s hodnotou pH pod 3,5 nebo nad 11,5. Mohlo by dojít ke změně barvy dílů z eloxovaného hliníku např. střešních nosičů a dílů kolem bočních oken.

Nikdy nepoužívejte na eloxované hliníkové díly prostředek na leštění kovů - mohlo být dojít ke změně barvy a ke zničení povrchové úpravy.

\* Volitelná výbava/příslušenství.

---

## 18.1.2.10. Čištění ráfků kol

Vozidlo by se co mělo nejdříve po znečištění umýt. Čím déle vozidlo zůstane znečištěné, tím hůř půjde kompletně vyčistit, přičemž hrozí riziko, že dojde k poškrábání laku. Čistěte v automyčce se separátorem oleje. Používejte autošampon, který je doporučován společností Volvo.

Používejte čisticí prostředek na ráfky doporučený společností Volvo.

Silné čisticí prostředky mohou poškodit povrch a způsobit na chromovaných hliníkových ráfcích skvrny.

---

## 18.1.2.11. Ruční mytí

Vozidlo by se co mělo nejdříve po znečištění umýt. To znamená, že vozidlo se snáz čistí, protože nečistoty nedrží tak pevně. Dále se tím sníží riziko poškrábání a vozidlo je svěžší. Vozidlo umyjte v prostoru vyhrazeném k čištění s odlučovačem oleje. Používejte autošampon. Používejte čisticí prostředky a produkty péče o vozidlo, které vyvinula společnost Volvo.

### Důležité informace, na které nesmíte zapomenout při ručním mytí vozidla

- Umyjte podvozek včetně podběhu kol a nárazníků.
- Opláchněte celé vozidlo tak, abyste mohli odstranit veškeré rozpuštěné nečistoty. Sníží se tím riziko poškrábání vozu během mytí. Nestříkejte přímo do zámků.
- V případě potřeby použijte u velmi znečištěných povrchů studený odmašťovací přípravek. Upozorňujeme, že v tomto případě nesmí být povrchy horké od slunce.
- Vůz myjte houbou, autošamponem a vlažnou vodou. Houbu nesmí být špinavá. Nečistoty na houbě mohou způsobit poškrábání vozidla během mytí.
- Lišty stěračů čistěte vlažnou vodou s čisticím prostředkem nebo autošamponem.
- Vůz osušte čistou měkkou jelenicí nebo stěrkou. Pokud nenecháte kapky vody schnout na prudkém slunci, sníží se riziko, že voda zanechá skvrny, které byste museli čistit.

#### Varování

Motor nechávejte vždy vyčistit v servisu. Je-li motor horký, hrozí riziko požáru.

#### Důležité

Znečištěné světlometry fungují hůř. Pravidelně je čistěte, např. při čerpání paliva.

Nepoužívejte žádné korozivní čisticí prostředky. Místo toho používejte vodu a houbu, která materiál nepoškrábe. Další informace najdete v samostatné kapitole.

 **Poznámka**

Na vnitřní straně prosvětlovacích krytů vnějšího osvětlení, například světlometů a zadních světel, může dočasně docházet ke kondenzaci. To je naprosto v pořádku, všechna vnější světla jsou na tuto situaci nadimenzována. Po zapnutí světla se kondenzát z tělesa světla po jisté době odpaří.

 **Důležité**

- Před mytím vozidla zkontrolujte, zda je zavřena panoramatická střecha\* a sluneční clona.
- Na panoramatickou střechu nikdy nepoužívejte lešticí prostředek s abrazivními vlastnostmi.
- Kolem panoramatické střechy nikdy nepoužívejte na gumové díly vosk.

 **Důležité**

Po mytí vozu musíte odstranit nečistoty z vypouštěcích otvorů ve dveřích, v prazích a v panoramatické střeše.

\* Volitelná výbava/příslušenství.

## 18.1.2.12. Vysokotlaké mytí

Vozidlo by se co mělo nejdříve po znečištění umýt. Čím déle vozidlo zůstane znečištěné, tím hůř půjde kompletně vyčistit, přičemž hrozí riziko, že dojde k poškrábání laku. Vůz myjte v myčce se separátorem oleje. Používejte autošampon, který je doporučován společností Volvo.

Při používání vysokotlakých čističů tryskou stále rychle pohybujte a ujistěte se, že tryska není blíže než 30 cm (13 palců) od vrchu vozu. Nestříkejte přímo na zámky a víčko plnění paliva.

 **Důležité**

Neproplachujte vodou s teplotou vyšší než 60°C vnější světla jako např. světlometry a zadní světla. Další informace najdete v samostatné kapitole.

## 18.1.2.13. Leštění a voskování

Když je lak vozu matný nebo když chcete dodat laku zvláštní ochranu, vozidlo naleštěte a navoskujte. Během prvního roku nevyžaduje vozidlo leštění laku. Nicméně v této době může být prováděno voskování. Neleštěte a nevoskujte vozidlo na přímém slunečním světle - povrch by se měl leštit při teplotě maximálně 45 °C (113 °F).



- Před leštěním nebo voskováním vozu je třeba vůz omýt a osušit. Skvrny od asfaltu a dehtu odstraňte čistým lihem nebo odstraňovačem asfaltu. Větší skvrny mohou vyžadovat použití jemné brusné pasty. Používejte čisticí prostředek doporučený společností Volvo.
- Nejprve proveďte leštění leštícím prostředkem a poté vůz navoskujte kapalným nebo pevným voskem. Dodržujte pozorně návod k použití. Některé prostředky dostupné na trhu spojují jak leštidlo, tak vosk.

**! Důležité**

Nikdy neleštěte a nevoskujte matné detaily na vozidle. Došlo by ke zničení matného efektu a povrch by se trvale leskl.

**! Důležité**

Nevoskujte a neleštěte plasty a pryž.

Při použití odmašťovacího prostředku na plasty a pryž otírejte pouze v případě potřeby a netlačte na plast a pryž zbytečně velkou silou. Používejte měkkou mycí houbu.

Při leštění lesklých výlisků obložených by mohlo dojít k setření nebo poškození lesklé vrstvy na povrchu.

Nesmí se používat leštící přípravek obsahující abrazivní látky.

**! Důležité**

Používejte čisticí prostředek doporučený společností Volvo. Jiné ošetřování laku (např. konzervace, těsnění, ochrana, leštění apod.) může mít za následek poškození laku. Poškození laku v důsledku takového ošetření není kryto zárukou Volvo.

---

## 18.2. Lišty stěračů a kapalina do ostříkovače

### 18.2.1. Lišty stěračů a kapalina ostříkovačů

Stěrače společně s kapalinou do ostříkovačů mají za úkol zlepšit výhled a svícení světlometů.

V chladném počasí jsou lišty stěračů vyhřívány\* automaticky, čímž se zlepšují jejich vlastnosti v zimě a brání se zamrznutí kapalin do ostříkovačů.

Pokud zbývá cca. 1 litr (1 kvarta) kapaliny do ostříkovače, na displeji řidiče se zobrazí informace o tom, že se musí doplnit do ostříkovače kapalina.

\* Volitelná výbava/příslušenství.

## 18.2.2. Nastavení lišt stěračů do servisní polohy

V některých situacích se lišty stěračů čelního skla musí nastavit do servisní (svislé) polohy, například, když se mění.



Lišty stěračů v servisní poloze.

Při výměně, čištění nebo zvedání ramének stěračů (např. při odstraňování ledu z čelního skla) musí být stěrače v servisní poloze.

### ! Důležité

Než vrátíte lišty stěračů do servisní polohy, zkontrolujte zda nepřimrzly.

## Aktivace/deaktivace servisního režimu

Servisní režim lze aktivovat/deaktivovat, pokud vozidlo stojí a nejsou zapnuté stěrače čelního skla. Servisní režim se aktivuje/deaktivuje na středovém displeji:

- 1 Na středovém displeji stiskněte .
- 2 Potom klepněte na možnost **Ovládání** a aktivujte/deaktivujte servisní polohu lišty stěračů.

Lišty stěračů rovněž opustí servisní polohu, pokud se:

- Aktivuje stírání čelního skla.
- Aktivuje ostřikování čelního skla.
- Dešťový senzor je aktivován.
- Vozidlo odjede.

**!** **Důležité**

Pokud raménka stěrače v servisní poloze byla vyklopena nahoru nad čelní sklo, musí se položit dolů na čelní sklo a až potom se může aktivovat stírání, ostřík nebo dešťové čidlo. Dále se raménka na čelní sklo musí sklopit před tím, než se rozjedete. Tím se zabrání poškrábání laku na kapotě motoru.

## 18.2.3. Doplnování kapaliny do ostřikovačů

Kapalina do ostřikovačů se používá k čištění světlometů, čelního skla a zadního skla. Při teplotách pod bodem mrazu je nutné používat kapalinu ostřikovače s nemrznoucí kapalinou.

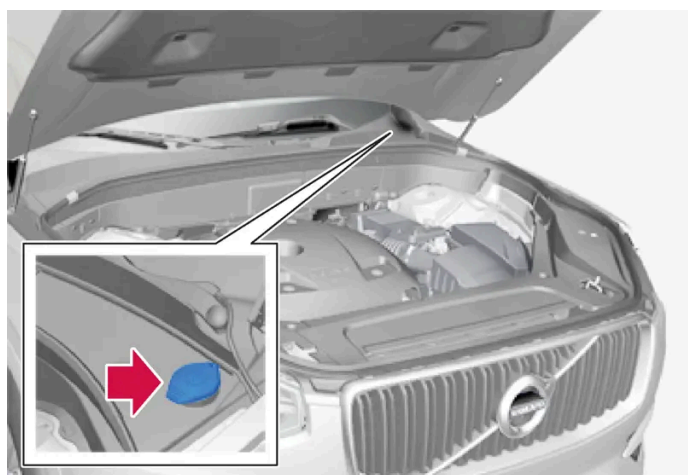

**i** **Poznámka**

Jakmile v nádržce zbývá přibližně 1 litr (1 qt) kapaliny do ostřikovačů, na displeji řidiče se zobrazí zpráva **Málo kapaliny do ostřikovačů Doplněte** společně se symbolem .

Jakmile se na displeji řidiče objeví zpráva **Málo kapaliny do ostřikovačů Doplněte** se symbolem , je čas doplnit kapalinu do ostřikovačů

- 1 K otevření kapoty použijte páčku v prostoru pro cestující a potom páčku pod přední hranou kapoty.
- 2 Otevřete víčko nádržky na kapalinu do ostřikovačů.  
Kapalina do ostřikovačů se plní do nádržky s modrým víčkem. Nádržka se používá pro ostřikovače čelního skla, ostřikovač zadního skla a pro ostřikovače světlometů\*.
- 3 Doplněte kapalinu do ostřikovačů.
- 4 Zavřete víčko nádržky na kapalinu do ostřikovačů a potom zavřete kapotu.

**Předepsaná specifikace:** Kapalina do ostřikovačů doporučená společností Volvo - s ochranou před zamrznutím během chladného počasí a při teplotách pod bodem mrazu.

**! Důležité**

Používejte originální kapalinu Volvo do ostřikovačů nebo ekvivalentní kapalinu s doporučenou hodnotou pH mezi 6 a 8 v pracovním naředění (např. 1:1 s neutrální vodou).

**! Důležité**

Když teplota klesne pod nulu, používejte kapalinu do ostřikovačů s nemrzoucí směsí, aby nedošlo k zamrznutí kapaliny v čerpadle, nádrži a hadicích.

**Množství:**

- Vozy **s** ostřikovači světlometů: 5,5 litrů (5,8 qt).
- Vozy **bez** ostřikovačů světlometů: 3,5 litrů (3,7 qt).

\* Volitelná výbava/příslušenství.

## 18.2.4. Výměna lišty stěrače pro zadní sklo

Lišty stěračů stírají vodu z čelního skla a zadního okna. Pomocí kapaliny do ostřikovačů čistí okna a zajišťují výhled během jízdy. Lišty stěračů pro zadní sklo a čelní sklo lze měnit.

### Výměna lišty stěrače pro zadní sklo



Nadzvedněte raménko stěrače z čelního skla a potáhněte horní část lišty napříč dolů doprava.

**1** 

Uchopte střední část lišty stěrače a nadzvedněte ji z čelního skla do zajištěné polohy.

Obsah této příručky představuje stav uživatelské příručky v době tisku a v budoucích případech nemusí být zcela platný. Další informace naleznete na první straně, kde je uvedena kompletní poznámka o vyloučení odpovědnosti.

**i** Poznámka

V polovině úhlu vysunutí je blokovácí poloha - zde můžete cítit odpor. Toto blokování brání raménku vypadnout na čelní sklo. Aby bylo možné lištu stěrače vyměnit, raménko stěrače se musí potáhnout za zámek.

**2** **2**

Uchopte středové uchycení lišty a potáhněte je napříč dolů doprava, aby se lišta uvolnila z raménka.

**3** **3**

Nadzvedněte kryt uchycení raménka stěrače. Dávejte pozor, aby raménko stěrače náhodou nevypadlo zpět na čelní sklo.

**4**



**4**

Uvolněte z uchycení hadičku stěrače.

**5** **5**

Připevněte do uchycení novou hadičku stěrače s lištou příslušného stěrače. Sklopte dolů kryt uchycení raménka stěrače.

**i** Poznámka

Zkontrolujte, zda hadice vede stejně jako na vyobrazení. Jinak hrozí riziko, že při spuštění bude zachycena.

**6** Novou lištu stěrače zatlačte na místo. Měli byste uslyšet cvaknutí. Zkontrolujte, zda je správně zajištěna.

**7** Přiklopte rameno stěrače.

**!** **Důležité**

Pravidelně kontrolujte lišty. Zanedbání údržby zkracuje životnost lišt stěračů.

## 18.2.5. Výměna lišt stěračů čelního skla

Obsah této příručky představuje stav uživatelské příručky v době tisku a v budoucích případech nemusí být zcela platný. Další informace naleznete na první straně, kde je uvedena kompletní poznámka o vyloučení odpovědnosti.

Lišty stěračů stírají vodu z čelního skla a zadního okna. Pomocí kapaliny do ostřikovačů čistí okna a zajišťují výhled během jízdy. Lišty stěračů pro zadní sklo a čelní sklo lze měnit.

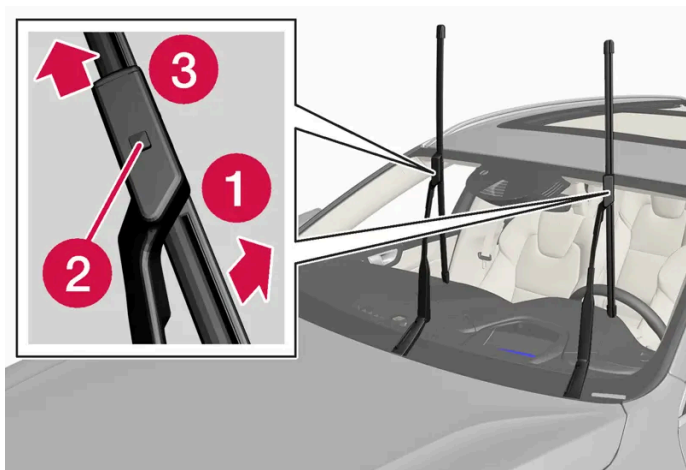

Ujistěte se, že jsou stěrače čelního skla v servisní poloze, a vyklopte raménka stěračů nahoru. Servisní poloha se aktivuje/deaktivuje na středovém displeji, když vozidlo stojí a stěrače čelního skla nejsou zapnuté.

- 1** Nastavte lištu stěrače do polohy pro demontáž: naklánějte lištu z raménka, dokud neuslyšíte cvaknutí.
- 2** Stiskněte a podržte tlačítko zámku, které se nachází na úchytu lišty stěračů.
- 3** Současně potáhněte lištu rovně ven, rovnoběžně s raménkem stěrače.
- 4** Zasuňte novou lištu stěrače, dokud nezaklesne pojistka.
- 5** Nakloňte lištu k raménku, dokud neuslyšíte cvaknutí. Lišta už není v demontážní poloze a může se opět pohybovat.
- 6** Zkontrolujte, zda je lišta stěrače správně zajištěna.
- 7** Raménko stěrače sklopte dozadu k čelnímu sklu.

**! Důležité**

Pokud raménka stěrače v servisní poloze byla vyklopena nahoru nad čelní sklo, musí se položit dolů na čelní sklo a až potom se může aktivovat stírání, ostřik nebo dešťové čidlo. Dále se raménka na čelní sklo musí sklopit před tím, než se rozjedete. Tím se zabrání poškrábání laku na kapotě motoru.

## Lišty stěračů mají různou délku



### **i** Poznámka

Při výměně lišt stěračů pamatujte na odlišnou délku lišt. Na straně řidiče je lišta delší než na straně spolujezdce.

## 18.3. Výměna žárovky

### 18.3.1. Výměna světla

Toto vozidlo je vybaveno pouze světly LED<sup>[1]</sup> bez žárovek vyžadujících výměnu. Pokud dojde v osvětlení k závadě, kontaktujte servis<sup>[2]</sup>.

Pokud dojde k závadě ve světlech LED<sup>[1]</sup>, obvykle je nutné vyměnit celou jednotku světel.

### **i** Poznámka

Informace o žárovkách, které nejsou uvedeny v této Uživatelské příručce, vám poskytne prodejce Volvo nebo autorizovaný autoservis Volvo.

### **i** Poznámka

Na vnitřní straně prosvětlovacích krytů vnějšího osvětlení, například světlometů a zadních světel, může dočasně docházet ke kondenzaci. To je naprosto v pořádku, všechna vnější světla jsou na tuto situaci nadimenzována. Po zapnutí světla se kondenzát z tělesa světla po jisté době odpaří.

<sup>[1]</sup> LED (Light Emitting Diode)

<sup>[2]</sup> Doporučujeme autorizovaný servis Volvo.

## 18.3.2. Kontrola světel přívěsu \*

Při připojování přívěsu zkontrolujte před odjezdem, zda jsou světla přívěsu funkční.

### Kontrola světel přívěsu \*

#### Automatická kontrola

Po elektrickém připojení přívěsu lze prověřit pomocí automatické aktivace světel, zda světla přívěsu fungují. Tato funkce pomáhá řidiči zkontrolovat ještě před tím, než se vozidlo rozjede, zda světla přívěsu fungují.



- 1 Je-li přívěs připojen k tažné tyči, na displeji řidiče se zobrazí zpráva **Kontrola svět. přívěsu Zkontrolovat světlo?**
- 2 Potvrďte zprávu stisknutím tlačítka **O** na klávesnici na volantu vpravo.
  - > Spustí se kontrola světel.
- 3 Vystupte z vozidla, abyste zkontrolovali, zda světla fungují.
  - > Všechna světla přívěsu začnou blikat - potom se světla postupně rozsvěćují.
- 4 Vizuálně zkontrolujte, zda na přívěsu fungují všechna světla.
- 5 Po chvíli všechna světla na přívěsu blikají znovu.
  - > Kontrola je ukončena.

### Zadní mlhové světlo na přívěsu

Pokud se připojí přívěs, může se stát, že se na vozidle nerozsvítí zadní mlhové světlo. V tomto případě funkce zadního mlhového světla byla převedena pouze na přívěs. Proto v těchto případech při aktivaci zadního mlhového světla zkontrolujte s ohledem na bezpečnou jízdu, zda je přívěs vybaven zadním mlhovým světlem.

### Symboly a zprávy na displeji řidiče

Pokud nefunguje jedna nebo více žárovek ve směrovém světle nebo brzdovém světle na přívěsu, na displeji řidiče se rozsvítí kontrolka a zpráva. Než se řidič rozjede, musí manuálně zkontrolovat ostatní světla na přívěsu.

Symbol	Zpráva
	Porucha pravého ukazatele směru přívěsu Porucha levého ukazatele směru přívěsu
	Porucha brzdového světla přívěsu



Pokud se spálí libovolné světlo ukazatelů směru přivěsu, symbol ukazatelů směru na displeji řidiče začne rovněž blikat rychleji než normálně.

\* Volitelná výbava/příslušenství.

## 18.4. Motorový prostor

### 18.4.1. Doplnění kapaliny do ostřikovačů

Kapalina do ostřikovačů se používá k čištění světlometů, čelního skla a zadního skla. Při teplotách pod bodem mrazu je nutné používat kapalinu ostřikovače s nemrznoucí kapalinou.

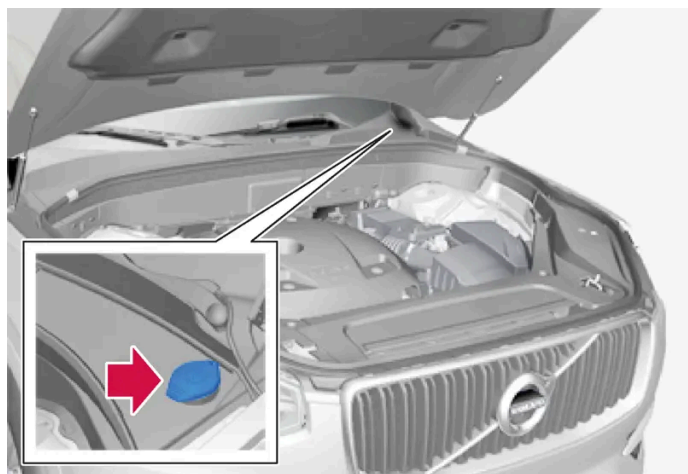

#### Poznámka

Jakmile v nádržce zbývá přibližně 1 litr (1 qt) kapaliny do ostřikovačů, na displeji řidiče se zobrazí zpráva **Málo kapaliny do ostřikovačů Doplněte** společně se symbolem .

Jakmile se na displeji řidiče objeví zpráva **Málo kapaliny do ostřikovačů Doplněte** se symbolem , je čas doplnit kapalinu do ostřikovačů

- 1 K otevření kapoty použijte páčku v prostoru pro cestující a potom páčku pod přední hranou kapoty.
- 2 Otevřete víčko nádržky na kapalinu do ostřikovačů.  
Kapalina do ostřikovačů se plní do nádržky s modrým víčkem. Nádržka se používá pro ostřikovače čelního skla, ostřikovač zadního skla a pro ostřikovače světlometů\*.
- 3 Doplněte kapalinu do ostřikovačů.

4 Zavřete víčko nádržky na kapalinu do ostřikovačů a potom zavřete kapotu.

**Předepsaná specifikace:** Kapalina do ostřikovačů doporučená společností Volvo - s ochranou před zamrznutím během chladného počasí a při teplotách pod bodem mrazu.

 **Důležité**

Používejte originální kapalinu Volvo do ostřikovačů nebo ekvivalentní kapalinu s doporučenou hodnotou pH mezi 6 a 8 v pracovním naředění (např. 1:1 s neutrální vodou).

 **Důležité**

Když teplota klesne pod nulu, používejte kapalinu do ostřikovačů s nemrznoucí směsí, aby nedošlo k zamrznutí kapaliny v čerpadle, nádrži a hadicích.

**Množství:**

- Vozy **s** ostřikovači světlometů: 5,5 litrů (5,8 qt).
- Vozy **bez** ostřikovačů světlometů: 3,5 litrů (3,7 qt).

\* Volitelná výbava/příslušenství.

---

## 18.4.2. Brzdová kapalina - specifikace

Brzdová kapalina je médium používané v hydraulické brzdové soustavě, např. k převedení tlaku z brzdového pedálu přes hlavní brzdový válec, který následně působí na brzdové třmeny.

**Předepsaná specifikace:** Volvo Original nebo ekvivalentní kapalina splňující požadavky Dot 4, 5.1 a ISO 4925 class 6.

 **Poznámka**

Doporučujeme měnit a doplňovat brzdovou kapalinu v autorizovaném servisu Volvo.

---

## 18.4.3. Otevírání a zavírání kapoty

Kapotu lze otevřít pomocí rukojeti v prostoru pro cestující a rukojeti pod hranou kapoty. Je důležité postupovat podle pokynů pro zavírání a zkontrolovat, zda je kapota spolehlivě zavřena (pokud byla otevřena).

## Otevřete kapotu

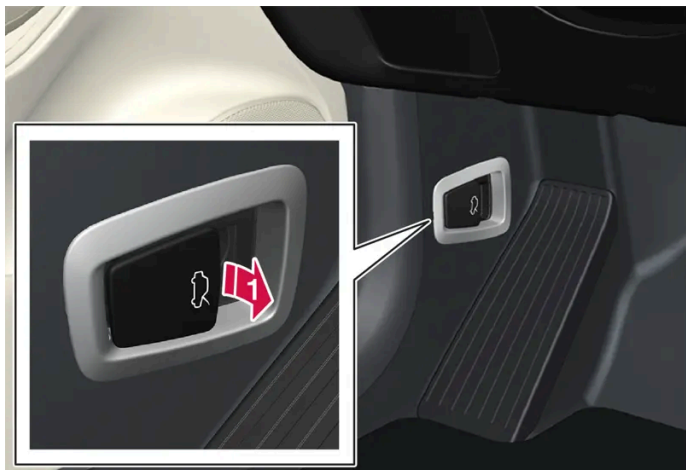

➡ Zatažením za páku vedle pedálů uvolníte kapotu z plně zavřené polohy.



➡ V otvoru pod kapotou táhněte zleva doprava, přesuňte rukojeť nahoru a do strany, uvolníte pojistku a kapotu nadzvedněte.

## Varování - kapota není zavřena



Otevřenou kapotu poznáte podle výstražného symbolu a grafiky na displeji řidiče a podle zvukového signálu.

### **i** Poznámka

Pokud vozidlo indikuje, že kapota je otevřena, a to přesto, že je zcela zavřena, kapotu otevřete a postupujte opět podle pokynů pro zavření kapoty. Pokud problém přetrvává, navštivte servis - doporučujeme autorizovaný servis Volvo.

## Zavřete kapotu

**! Varování**

Zkontrolujte, zda neleží v prostoru nic, co by mohlo při zavírání kapoty způsobit škodu.

- 1 Spusťte kapotu k blokovací pojistce.
- 2 Zatlačte oběma rukama na kapotu a kapotu zcela zavřete.
  - Kapota musí na obou stranách slyšitelně zaklesnout.
- 3 Zkontrolujte, zda je kapota správně zajištěna a zda není mírně pootevřena.

**! Varování**

Nikdy nejezděte s otevřenou kapotou.

Jakmile kapotu po otevření zavřete, pozorně zkontrolujte, zda je zcela zavřena.

Pokud vozidlo upozorňuje nebo indikuje, že je kapota zavřena, nebo pokud cokoliv naznačuje, že kapota není zcela zavřena, okamžitě zastavte a spolehlivě ji zavřete.

## 18.4.4. Přehled motorového prostoru

V motorovém prostoru se nachází několik dílů, které souvisejí se servisem.

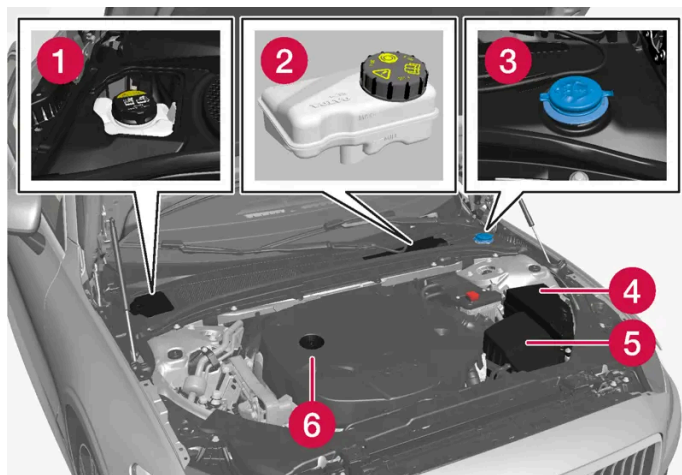

Vzhled motorového prostoru se může lišit v závislosti na modelu a variantě motoru.

- 1 Vyrovnávací nádržka chladicí kapaliny
- 2 Nádržka na brzdovou kapalinu (nachází se na straně řidiče)
- 3 Trubka plnění kapaliny do ostřikovačů
- 4 Centrální elektrická jednotka

5 Vzduchový filtr

6 Trubka plnění motorového oleje.

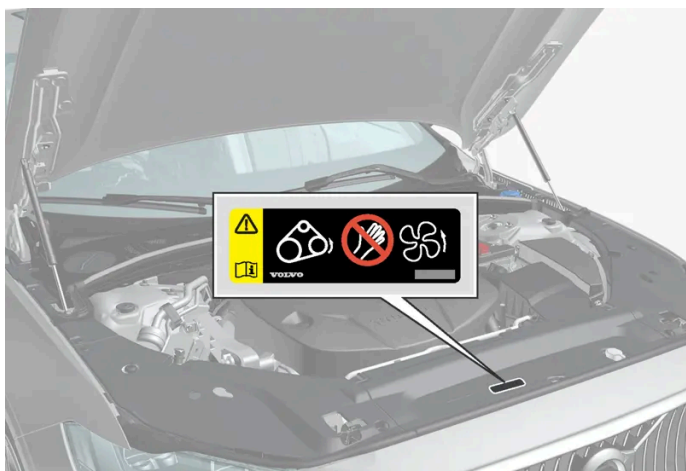

Umístění štítku s varováním v motorovém prostoru. Vzhled motorového prostoru se může lišit v závislosti na modelu a variantě motoru.

#### Poznámka

Nálepky vyobrazené v Uživatelské příručce nejsou přesnými kopiemi nálepek, které se používají ve voze. Účelem je ukázat přibližný vzhled a umístění ve vozidle. Informace platné pro vaše konkrétní vozidlo najdete na nálepce pro váš vůz.

#### Varování

Upozorňujeme, že ventilátor chladiče (který se nachází v přední části motorového prostoru za chladičem) se může spustit automaticky nebo pokračovat v otáčení až cca. 6 minut po vypnutí motoru.

Vždy nechejte motor vyčistit v servisu - doporučujeme autorizovaný servis Volvo. Je-li motor horký, hrozí riziko požáru.

#### Varování

Systém zapalování funguje při velmi vysokém nebezpečném napětí. Když se pracuje v motorovém prostoru, elektrický systém musí být vždy odpojen se zapalováním v poloze 0.

Nedotýkejte se zapalovacích svíček nebo zapalovací cívky, když je elektrický systém vozidla v poloze zapalování II nebo když je motor horký.

## 18.4.5. Chladicí kapalina

Chladicí kapalina ochlazuje motor s vnitřním spalováním na správnou provozní teplotu. Přebytečné teplo lze použít k vyhřívání prostoru pro cestující.

#### Předepsaná specifikace:

Hotová směs chladicí kapaliny schválená společností Volvo.

Obsah této příručky představuje stav uživatelské příručky v době tisku a v budoucích případech nemusí být zcela platný. Další informace naleznete na první straně, kde je uvedena kompletní poznámka o vyloučení odpovědnosti.

Pokud se používá koncentrovaná chladicí kapalina, smíchejte ji s 50 % čisté vody. Míra čistoty musí odpovídat požadavkům Volvo. Pokud si nejste jisti, kontaktujte prodejce Volvo.

Aby se nezhoršovala funkčnost chladicího systému, což by mohlo, mimo jiné, způsobit nefunkčnost motoru, doporučujeme používat výhradně chladicí kapalinu, kterou schválila společnost Volvo.

 **Varování**

Chladicí kapalina se nesmí polykat. Může poškodit ledviny a jiné orgány. Výrobek obsahuje, mimo jiné, etylén glykol, inhibitor a vodu.

## 18.4.6. Doplnění chladicí kapaliny

Při doplňování postupujte podle pokynů uvedených na obalu chladicí kapaliny. Nikdy nedoplňujte pouze obyčejnou vodu. Nebezpečí zamrznutí se zvyšuje jak při nízkém, tak i při vysokém poměru chladicího koncentrátu.

Pokud jsou zde známky průsaku z chladicího systému, vozidlo nestartujte a nechejte je odtáhnout, aby nedošlo k poškození motoru. O průsaku může svědčit chladicí kapalina pod vozidlem, kterou vozidlo viditelně odpařuje, nebo potřeba doplnit více než 2 litry (cca. 2 kvarty).

 **Varování**

Když je motor v chodu, chladicí kapalina může být velmi horká. Před odšroubováním víčka plnění vždy počkejte, než chladicí kapalina vychladne.

Při plnění opatrně odšroubujte víčko, aby se případný přetlak uvolnil.



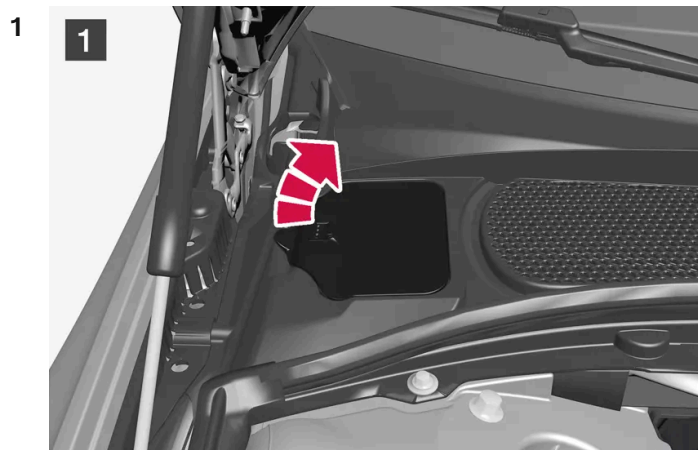

1  
Otevřete víko na plastovém krytu.



2  
Vyšroubujte uzávěr expanzní nádrže a, v případě potřeby, doplňte chladicí kapalinu. Chladicí kapalina – hladina musí být mezi značkami MIN a MAX na expanzní nádrže.

Díly instalujte zpět v opačném pořadí.

**!** **Důležité**

- Chladicí kapalina je v případě požití zdraví škodlivá a může způsobit poškození orgánů.
- Používejte pouze chladicí kapalinu schválené kvality Volvo. Pokud se používá koncentrovaná kapalina, musí být v poměru 50 % chladicí kapaliny a 50 % vody schválené kvality.
- Tvrdá voda nebo voda s vysokým obsahem chlóru, chloridů nebo jiných solí či znečišťujících látek může vyvolat v chladicím systému korozi.
- Nemíchejte různé chladicí kapaliny.
- Při výměně velkého komponentu v chladicím systému se musí k výměně veškeré chladicí kapaliny použít nová chladicí kapalina.
- Používejte motor pouze, když je chladicí systém naplněn na správnou úroveň. Když je hladina chladicí kapaliny příliš nízká, může dojít k přehřátí a následně k poškození motoru.

## 18.4.7. Motorový olej

Používejte výhradně motorový olej předepsané kvality. To je nezbytné kvůli doporučeným servisním intervalům a platnosti záruky.

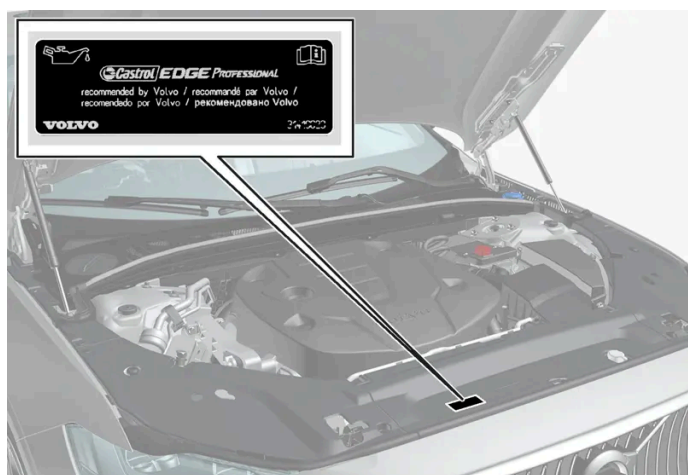

Umístění štítku s varováním v motorovém prostoru. Vzhled motorového prostoru se může lišit v závislosti na modelu a variantě motoru.



Volvo doporučuje:



Pokud motorový olej nelze kontrolovat pravidelně a hladina se příliš sníží, hrozí riziko vážného poškození motoru.

**i Poznámka**

Nálepky vyobrazené v Uživatelské příručce nejsou přesnými kopiemi nálepek, které se používají ve voze. Účelem je ukázat přibližný vzhled a umístění ve vozidle. Informace platné pro vaše konkrétní vozidlo najdete na nálepce pro váš vůz.

**! Důležité**



Aby byly splněny požadavky na servisní intervaly motorů, jsou všechny motory ve výrobním závodu naplněny speciálním syntetickým motorovým olejem. Výběr oleje byl prováděn velmi pečlivě s ohledem na životnost, charakteristiky startování, spotřebu paliva a dopad na životní prostředí.

Musí se používat schválený motorový olej, aby mohly být aplikovány doporučené servisní intervaly. K doplňování a výměně používejte výhradně olej předepsané kvality. Použití jiného oleje může mít nepříznivý vliv na životnost vozidla, chování při startování motoru, spotřebu paliva a životní prostředí.

Pokud se nepoužívá olej předepsané kvality a viskozity, mohou být poškozeny komponenty, které souvisejí s motorem. Společnost Volvo se zříká jakékoliv odpovědnosti za tyto škody.

Volvo doporučuje provádět výměnu oleje v autorizovaném servisu Volvo.

## Symbyly nízké hladiny oleje

Volvo využívá různé systémy k upozornění na hladinu oleje nebo nízký tlak oleje. Nízký tlak oleje poznáte podle výstražného symbolu  na displeji řidiče. Varování a informace o hladině oleje ve vozidle poznáte podle výstražného symbolu  na displeji řidiče a podle textových zpráv. Více informací získáte u Vašeho dealera Volvo.

Měňte motorový olej a olejový filtr v souladu s intervaly uvedenými v Servisní a záruční knížce.

## 18.4.8. Kontrola a doplňování motorového oleje

Hladina oleje se sleduje pomocí elektronického snímače hladiny oleje.

## Sledování hladiny oleje na středovém displeji

Při nastartování vozidla se na středovém displeji může zobrazit hladina oleje. Měla by se pravidelně kontrolovat.

- 1 Na středovém displeji stiskněte .
  - 2 Zvolte **Stav vozidla**.
- Mohou se zobrazovat různé informace o vozidle, např. o hladině oleje.

### Poznámka

Systém nedokáže přímo detekovat změny, pokud se olej doplňuje nebo vypouští. Aby bylo měření hladiny oleje správné, vozidlo musí ujet cca. 30 km (cca. 20 mil) a musí stát 5 minut s vypnutým motorem na rovném terénu.

### Poznámka

Pokud není dosaženo správných podmínek pro měření hladiny oleje (doba po vypnutí motoru, náklon vozidla, vnější teplota atd.), bude se na středovém displeji zobrazovat hlášení **Není k dispozici žádná hodnota**. To **ne** znamená, že je se systémy vozidla něco špatně.

### Důležité

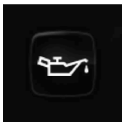

Pokud se objeví tento symbol, je možné, že je příliš nízký tlak oleje. Co nejrychleji zastavte vozidlo a nechejte je odtáhnout do servisu - doporučíme autorizovaný servis Volvo.

## Doplňování motorového oleje

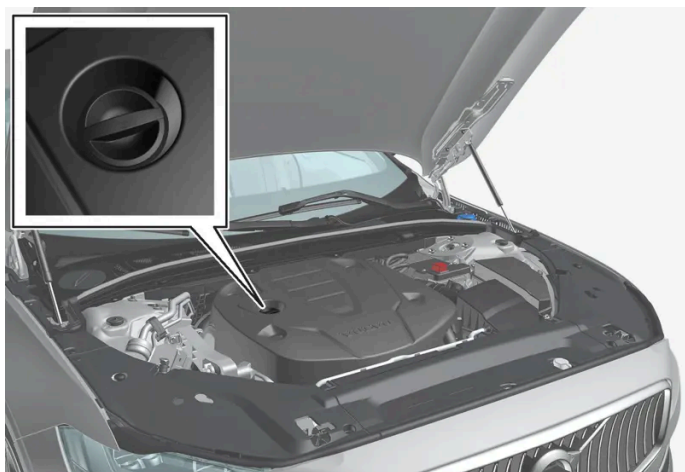

Plnicí trubka<sup>[1], [2]</sup>

V některých případech se olej musí doplňovat mezi servisními intervaly. V souvislosti s hladinou motorového oleje se nic nemusí dělat, dokud se nezobrazí zpráva na displeji řidiče.

 **Varování**

Pokud se objeví zpráva **Hladina motorového oleje Nutný servis**, znamená to, že hladina oleje může být příliš vysoká. Navštivte servis - doporučujeme autorizovaný servis Volvo.

 **Varování**

Dávejte pozor, abyste olej nevylili do motorového prostoru. Pokud se olej dostane do kontaktu s horkými díly, může dojít k požáru.

 **Důležité**

Pokud se objeví zpráva vyžadující doplnění motorového oleje, doplňte pouze požadované množství oleje. Pokud je hladina příliš vysoká, může dojít k výpadkům ve fungování.

<sup>[1]</sup> Motory s elektronickým snímačem hladiny oleje nejsou vybaveny měrkou oleje.

<sup>[2]</sup> Vzhled motorového prostoru se může lišit v závislosti na modelu a variantě motoru.

## 18.4.9. Motorový olej - specifikace

Druh a objem motorového oleje pro konkrétní motory najdete v tabulce.

Volvo doporučuje:



Motor	Kód motoru <sup>[1]</sup>	Objem, včetně olejového filtru (litry, cca.)	Kvalita oleje
B4	B420T5	6,1	Castrol Edge Professional V 0W-20 nebo VCC RBS0-2AE 0w-20
B5	B420T2	6,1	
B6 AWD	B420T	6,1	

<sup>[1]</sup> Kód motoru, číslo dílu a výrobní číslo motoru si můžete přečíst na motoru.

---

## 18.4.10. Pojistky v motorovém prostoru

Pojistky v motorovém prostoru chrání, mimo jiné, funkce související s motorem a brzdovým systémem.

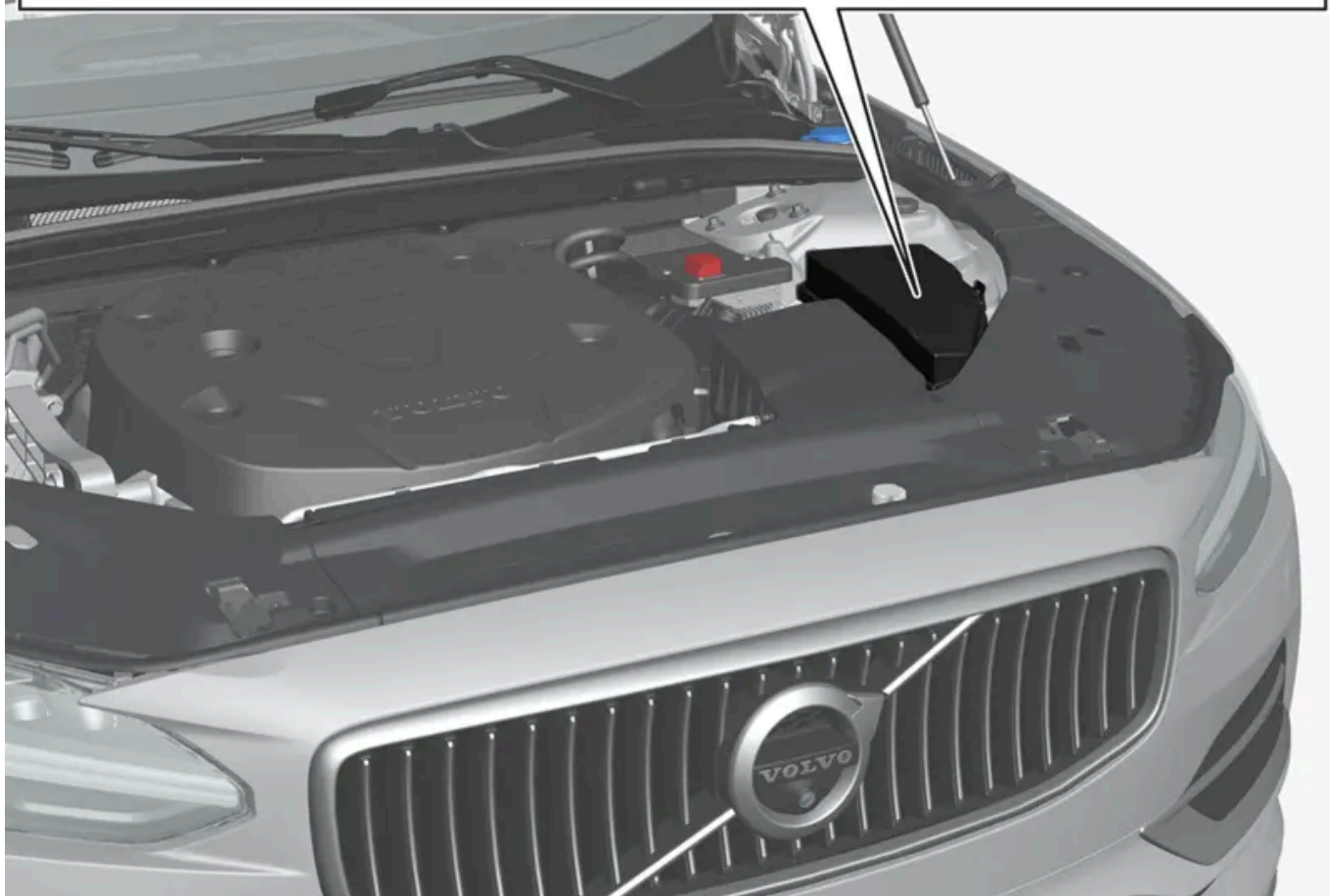
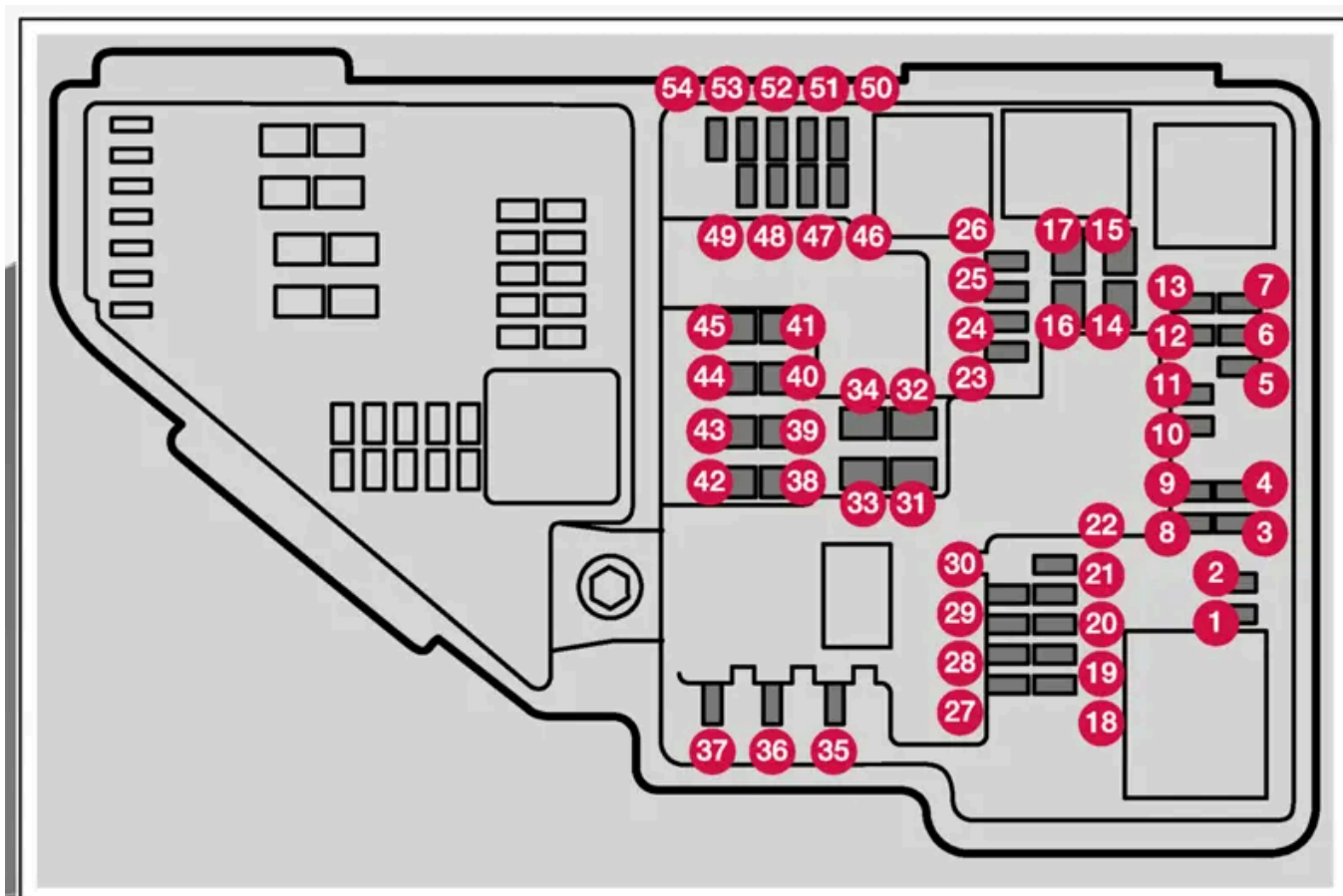

Uvnitř krytu jsou speciální kleště, které usnadní výměnu propálených pojistek.

Obsah této příručky představuje stav uživatelské příručky v době tisku a v budoucích případech nemusí být zcela platný. Další informace naleznete na první straně, kde je uvedena kompletní poznámka o vyloučení odpovědnosti.

Pojistková skříňka má prostor pro náhradní pojistky.

## Pozice

Umístění pojistek najdete na vnitřní straně krytu. Funkce a komponenty v tabulce s pojistkami platí pro různé kombinace modelů a motorů. Proto popis pojistek může platit pro méně pojistek než jsou pojistky uvedené v tabulce nebo může dokonce zcela chybět (podle výbavy vozidla).

Pokud dané pozici odpovídá několik hodnot z tabulky, důvodem jsou změny v úrovni výbavy. V tomto případě se řiďte hodnotou měněné pojistky. V případě pochybností kontaktujte servis. Doporučujeme autorizovaný servis Volvo.

	Funkce	Ampér	Typ
1	–	–	Mikro
2	–	–	Mikro
3	Modul plnicího tlaku, turbo (benzín) Skupina lambda sond (benzín)	15	Mikro
4	Zapalovací svíčky/zapalovací cívky (benzín)	15	Mikro
5	Solenoid čerpadla motorového oleje Skupina lambda sondy Solenoid kompresoru klimatizace	15	Mikro
6	Snímače teploty a hladiny oleje Skupina komponentů motoru 1 (komponenty související s funkcí motoru, včetně turba/kompresoru. Obsah závisí na konkrétním motoru.)	7,5	Mikro
7	Řídicí jednotka motoru (ECM) Řídicí modul škrtkic klapky Skupina komponentů motoru 2 (komponenty související s funkcí motoru, včetně turba/kompresoru. Obsah závisí na konkrétním motoru.)	20	Mikro
8	Řídicí jednotka motoru (ECM)	5	Mikro
9	Odpařovací čerpadlo paliva (EVAP) (benzín)	10	Mikro
10	Skupina komponentů motoru 3 (komponenty související s fungováním motoru, včetně turba/kompresoru a chlazení/regulace teploty hnacího ústrojí. obsah závisí na variantě motoru).	10	Mikro
11	Řídicí modul, tlumení spojleru Řídicí modul, tlumení chladiče Přepínací ventil, chladič kapaliny	5	Mikro
12	Čerpadlo chladicí kapaliny	15	Mikro
13	Řídicí jednotka motoru (ECM)	20	Mikro
14	–	–	MCase <sup>[1]</sup>
15	–	–	MCase <sup>[1]</sup>
16	Olejové čerpadlo (benzín) Řídicí modul převodovky (benzín)	30	MCase <sup>[1]</sup>
17	Připojení - akční člen 1	25	MCase <sup>[1]</sup>
18	Výpočetní jednotka	5	Mikro
19	–	–	Mikro
20	–	–	Mikro
21	–	–	Mikro
22	Řídicí modul převodovky	20	Mikro
23	USB port, tunelová konzola, vzadu	7,5	Mikro

Funkce	Ampér	Typ
24 Zásuvka 12 V, tunelová konzola, vpředu	15	Mikro
25 –	–	Mikro
26 Zásuvka 12 V v zavazadlovém prostoru *	15	Mikro
27 –	–	Mikro
28 Světlomet, levý	15	Mikro
29 Světlomet, pravý	15	Mikro
30 Řídicí modul převodovky	20	Mikro
31 Vyhřívané čelní sklo*, vlevo	Odboč- ka	MCa- se <sup>[1]</sup>
32 Vyhřívané čelní sklo*, vlevo	40	MCa- se <sup>[1]</sup>
33 Ostřikovače světlometů*	25	MCa- se <sup>[1]</sup>
34 Čerpadlo kapaliny do ostřikovačů, vpředu	25	MCa- se <sup>[1]</sup>
35 Elektrická volicí páka	15	Mikro
36 Klakson (houkačka)	20	Mikro
37 Siréna*	5	Mikro
38 Řídicí jednotka, brzdový systém (ventily, parkovací brzda)	30	MCa- se <sup>[1]</sup>
39 Stěrače čelního okna	30	MCa- se <sup>[1]</sup>
40 Čerpadlo kapaliny do ostřikovačů, vzadu	25	MCa- se <sup>[1]</sup>
41 Vyhřívané čelní sklo*, vpravo	40	MCa- se <sup>[1]</sup>
42 Nezávislé topení*	20	MCa- se <sup>[1]</sup>
43 Central electronic module CEM	30	MCa- se <sup>[1]</sup>
44 Připojení - akční člen 2	25	MCa- se <sup>[1]</sup>
45 Vyhřívané čelní sklo*, vpravo	Odboč- ka	MCa- se <sup>[1]</sup>
46 Je napájeno, když je zapalování zapnuté: Řídicí jednotka motoru, komponenty převodovky, elektrický posilovač řízení, centrální elektronický modul, řídicí modul, brzdový systém	5	Mikro
47 Radar, přední	5	Mikro
48 Světlomet, pravý	15	Mikro
49 –	–	Mikro
50 Řídicí modul převodovky	10	Mikro
51 –	–	Mikro
52 Modul kolize (SRS)	5	Mikro
53 Světlomet, levý	15	Mikro
54 Snímač plynového pedálu	5	Mikro

[1] Tento typ pojistky by se měl měnit v servisu. Doporučujeme autorizovaný servis Volvo.

\* Volitelná výbava/příslušenství.

---

## 18.5. Nástroje a příslušenství

---

### 18.5.1. Zvedák \*

Zvedák lze použít ke zvednutí vozidla, například, při nazouvání kola.



#### ! Důležité

Pokud je společně s vozidlem dodáván zvedák\*, je určen pouze k příležitostnému a krátkodobému použití, např. při výměně kola s pneumatikou s defektem. Ke zvednutí vozidla se smí používat pouze zvedák určený pro konkrétní model. Pokud se vozidlo bude zvedat častěji nebo musí být zvednuté déle než je nutné jen k výměně kola, doporučujeme použít garážový zvedák. V tomto případě dodržujte pokyny dodávané s příslušným zařízením.

Pokud se zvedák nepoužívá, měl by se uložit do schránky pod podlahu zavazadlového prostoru. Spusťte zvedák dolů, aby lícoval.

Zvedák musí být zatočen do správné polohy, aby měl místo.

#### i Poznámka

Platí pro vozidla s nastavením sklonu\*: Je-li vozidlo vybaveno vzduchovým zavěšením kol, musí se toto pérování deaktivovat ještě před tím, než se vozidlo zvedne nahoru.

\* Volitelná výbava/příslušenství.



## 18.5.2. Sada pro nouzovou opravu pneu

Sada pro nouzovou opravu pneu, (TMK<sup>[1]</sup>), se používá k utěsnění defektu a ke kontrole a úpravě tlaku huštění v pneumatikách.

Vozidla s rezervní pneumatikou\* nemají sadu pro nouzovou opravu pneu.

Sada pro opravu pneu obsahuje kompresor a nádobku s těsnicím prostředkem. Sada je určena k provedení provizorní nouzové opravy.

### **i** Poznámka

Těsnicí kapalina je vhodná k utěsnění pneumatik s defektem běhounu, ale jen v omezeném rozsahu dokáže utěsnit defekt v bočnici pneumatiky. Nepoužívejte sadu pro nouzovou opravu defektu na pneumatikách s velkými zářezy, prasklinami a podobnými defekty.

### **i** Poznámka

Kompresor je určen pro provizorní nouzové opravy prasklé pneumatiky a je schválen společností Volvo.

## Umístění

Sada pro opravu pneumatik se nachází v pěnovém bloku pod podlahou zavazadlového prostoru.



## Datum expirace těsnicí hmoty

Nádobka s těsnicí hmotou se musí vyměnit, pokud je datum použití po expiraci (viz nálepka na nádobce). Zlikvidujte původní nádobku jako nebezpečný odpad pro životní prostředí.

<sup>[1]</sup> Temporary Mobility Kit

\* Volitelná výbava/příslušenství.

---

### 18.5.3. Lékárnička\*

Výbava pro první pomoc obsahuje lékárničku.

Uložte lékárničku na vhodné místo v zavazadlovém prostoru, tedy na místo na pravé straně. Na lékárničce jsou pásy se suchým zipem, které umožňují přímé připevnění k panelu.

\* Volitelná výbava/příslušenství.

---

### 18.5.4. Výstražný trojúhelník

Pokud vozidlo v provozu stojí, použijte k varování ostatních účastníků silničního provozu výstražný trojúhelník.

Rovněž aktivujte výstražná světla.

#### Úložné prostory

Výstražný trojúhelník se nachází ve schránce ve dveřích zavazadlového prostoru.

## Rozložení výstražného trojúhelníku

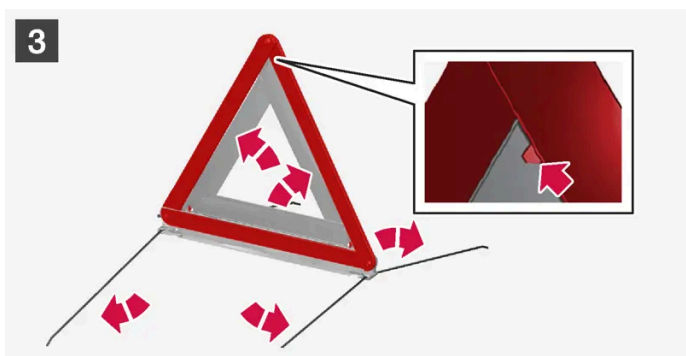

1 1

Poklop zakrývající výstražný trojúhelník otevřete pomocí úchyty na panelu dveří zavazadlového prostoru.

2 2

Vyjměte výstražný trojúhelník z pouzdra, rozložte jej a spojte konce.

3 3

Rozložte podpěry výstražného trojúhelníku.

Při používání výstražného trojúhelníku dodržujte platné předpisy. Výstražný trojúhelník umístěte na vhodné místo s ohledem na dopravní situaci.

Po použití zkontrolujte, zda jsou výstražný trojúhelník a pouzdro správně zajištěny v úložném prostoru a zda je poklop plně zavřený.

## 18.5.5. Sada s nářadím

V zavazadlovém prostoru ve vozidle se nachází nářadí, které se může hodit během odtahování, výměny kol apod.



Příklady nářadí, které se může nacházet ve vozidle.

- 1 Zvedák\*
- 2 Nástroj k demontáži plastových krytek ze šroubů na kolech
- 3 Nálevka k plnění kapalin
- 4 Šroub na kola\* a tažné oko

Je-li vozidlo vybaveno rezervním kolem\*, místo sady pro nouzovou opravu pneu je k dispozici zvedák a klíč na šrouby na kolech.

\* Volitelná výbava/příslušenství.

## 18.6. Pojistky

### 18.6.1. Pojistky a centrální elektrické jednotky

Elektrické funkce a komponenty jsou chráněny pojistkami, aby byl elektrický systém vozu chráněn před poškozením zkratem nebo přetížením. Pojistky jsou namontovány v různých pojistkových skříňkách.

#### Varování

Nikdy neměňte pojistku za cizí předmět ani za pojistku nadimenzovanou na větší proud. Může dojít k poškození elektrického systému a následně k požáru.

Informace k výměně pojistek, které nejsou uvedeny v uživatelské příručce, vám podá autorizovaný servis Volvo.

Pokud některé elektrické příslušenství nefunguje, je možné, že došlo k přetížení pojistky daného komponentu v elektrickém okruhu a tato pojistka se musí vyměnit. Pokud dojde k opětovnému přetížení pojistky, většinou to signalizuje závadu komponentu. Společnost Volvo doporučuje kontaktovat za účelem kontrolky autorizovaný servis Volvo.

## Umístění centrálních řídicích jednotek

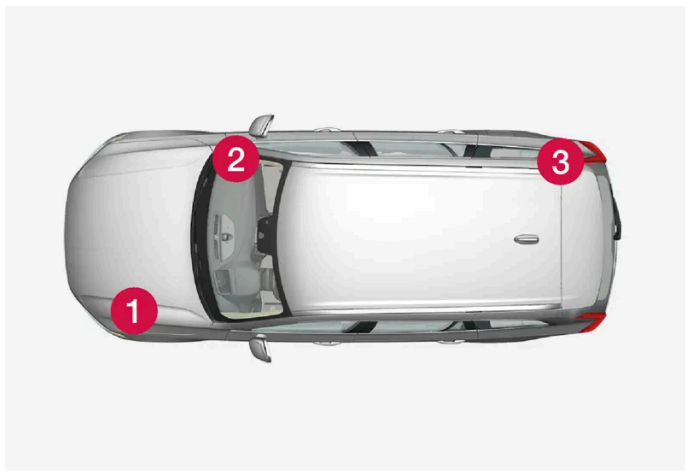

Obrázek je schématický - vzhled se může lišit v závislosti na modelu vozidla.

Umístění centrální elektrické jednotky ve voze s levostranným řízením -ve voze s pravostranným řízením jsou u centrální elektrické jednotky pod příruční schránkou v palubní desce prohozeny strany.

- 1 Motorový prostor
- 2 Pod schránkou v palubní desce
- 3 Zavazadlový prostor

## 18.6.2. Výměna pojistky

Přetížená pojistka se musí vyměnit, čímž se obnoví funkce elektrického komponentu, který chrání.

- 1 V seznamu pojistek vyhledejte správnou pojistku pro různé pojistkové skříňky.
- 2 Pojistku vytáhněte a prohlédněte ji ze strany, zda prohnutý vodič v pojistce je přepálený.
- 3 Pokud ano, nahraďte přepálenou pojistku novou pojistkou shodné barvy a jmenovité hodnoty proudu.

### Poznámka

V některých pojistkových skříňkách najdete speciální kleštičky umožňující lepší uchopení pojistky.

 **Varování**

Nikdy neměňte pojistku za cizí předmět ani za pojistku nadimenzovanou na větší proud. Může dojít k poškození elektrického systému a následně k požáru.

Informace k výměně pojistek, které nejsou uvedeny v uživatelské příručce, vám podá autorizovaný servis Volvo.

 **Varování**

Informace k výměně pojistek, které nejsou uvedeny v uživatelské příručce, vám podá autorizovaný servis Volvo.

---

## 18.6.3. Pojistky pod schránkou v přístrojové desce

Pojistky v pojistkové skříni pod příruční schránkou chrání komponenty jako jsou elektrické zásuvky, displeje a moduly dveří.

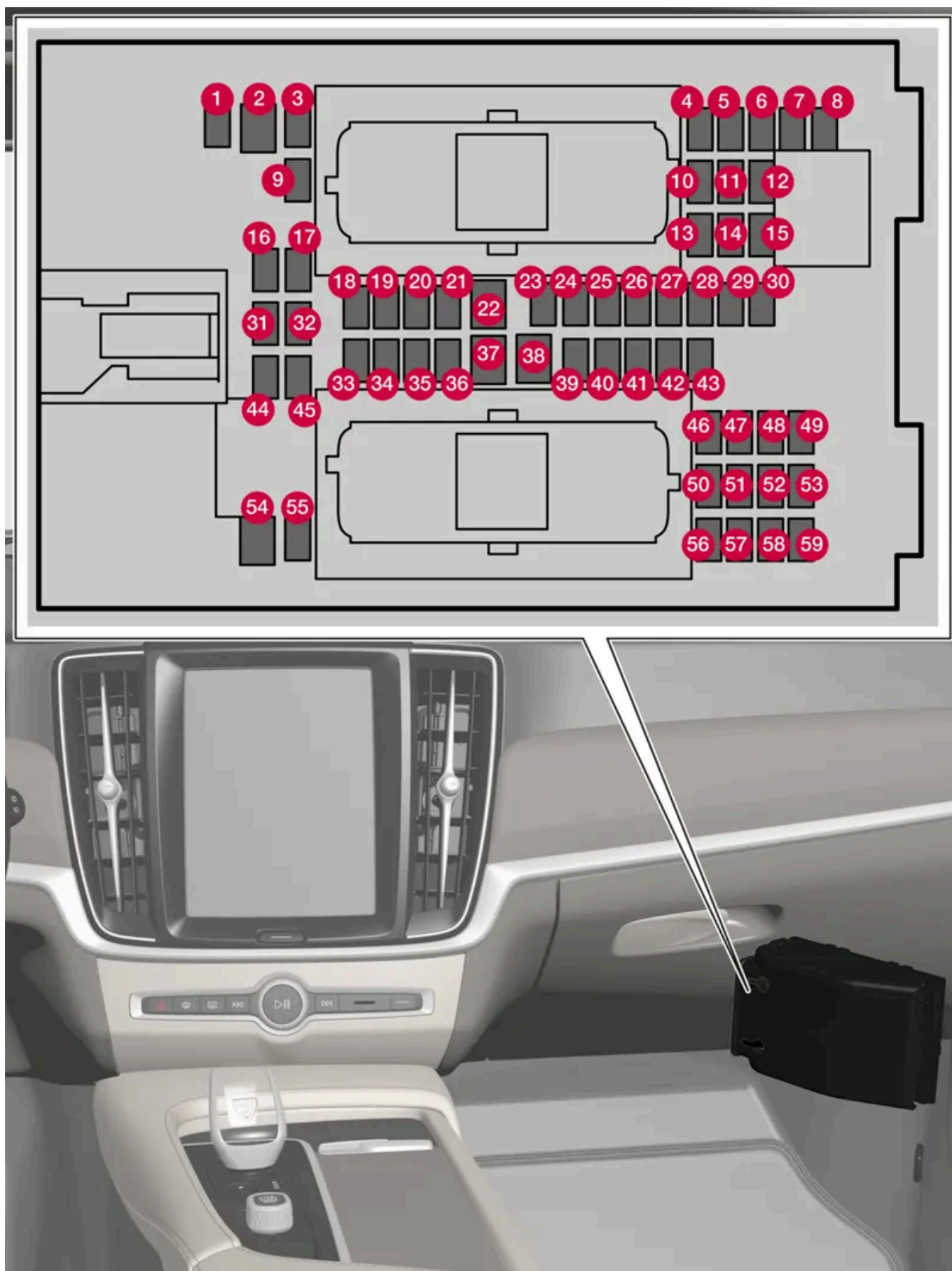

Centrální elektrická jednotka se nachází za podlahovou rohoží/bočním panelem.

Obsah této příručky představuje stav uživatelské příručky v době tisku a v budoucích případech nemusí být zcela platný. Další informace naleznete na první straně, kde je uvedena kompletní poznámka o vyloučení odpovědnosti.

Pojistková skříňka v motorovém prostoru má místo pro náhradní pojistky.

## Pozice

Umístění pojistek najdete na krytu zevnitř. Funkce a komponenty v tabulce s pojistkami platí pro různé kombinace modelů a motorů. Proto popis pojistek může platit pro méně pojistek než jsou pojistky uvedené v tabulce nebo může dokonce zcela chybět (podle výbavy vozidla).

Pokud dané pozici odpovídá několik hodnot z tabulky, důvodem jsou změny v úrovni výbavy. V tomto případě se řiďte hodnotou měněné pojistky. V případě pochybností kontaktujte servis. Doporučujeme autorizovaný servis Volvo.

	Funkce	Ampér	Typ
1	Řídicí modul, 48V baterie	10	Mikro
2	–	–	MCase <sup>[1]</sup>
3	–	–	Mikro
4	Snímač pohybu	5	Mikro
5	–	–	Mikro
6	Displej řidiče	5	Mikro
7	Klávesnice, středová konzola	5	Mikro
8	Snímač slunečního svítu Transpondér pro silniční daň	5	Mikro
9	–	–	Mikro
10	Systém infotainment	15	Mikro
11	Modul volantu	5	Mikro
12	Řídicí modul, spouštěcí tlačítko a parkovací brzda	5	Mikro
13	Vyhříváný volant*	15	Mikro
14	Snímač polétavých pevných částic (APMS)	5	Mikro
15	–	–	Mikro
16	–	–	Mikro
17	–	–	Mikro
18	Řídicí modul, ovládání klimatu	10	Mikro
19	Zámek řízení	7,5	Mikro
20	Diagnostický port OBD-II	10	Mikro
21	Středový displej	5	Mikro
22	Modul ventilátoru, řízení klimatu, vpředu	40	MCase <sup>[1]</sup>
23	USB hub	5	Mikro
24	Ovládání osvětlení Osvětlení interiéru Změna odrazivosti, vnitřní zpětné zrcátko* Dešťové a světelné senzory* Elektricky ovládaná sedadla vpředu* Ovládací panely, zadní boční dveře Modul ventilátoru, ovládání klimatu Ionizátor Klávesnice, tunelová konzola v prostoru pro nohy u zadního sedadla*	7,5	Mikro
25	Kamera, přední*	5	Mikro



	Funkce	Ampér	Typ
26	Stropní konzola*	20	Mikro
27	Head-up displej*	5	Mikro
28	Osvětlení interiéru	5	Mikro
29	Bezdrátová nabíjecí deska*	5	Mikro
30	Displej stropní konzoly Řídicí modul, širokoúhlá kamera	5	Mikro
31	–	–	Mikro
32	–	–	Mikro
33	–	–	Mikro
34	Pojistková skříňka, zavazadlový prostor	10	Mikro
35	Řídicí modul, online vozidlo Řídicí modul, služby Volvo	5	Mikro
36	–	–	Mikro
37	Zařízení pro ovládání audia (zesilovač)	40	MCase <sup>[1]</sup>
38	–	–	MCase <sup>[1]</sup>
39	Modul antény (TCAM)	5	Mikro
40	Řídicí modul, komfort sedadla, přední*	5	Mikro
41	Alkoholový zámek* –	5 –	Mikro
42	Stěrač zadního skla	15	Mikro
43	Řídicí modul, palivové čerpadlo	15	Mikro
44	Konvertor 48V Modul startování motoru	5	Mikro
45	Řídicí modul, funkce podpory řidiče (aktivní bezpečnost)	5	Mikro
46	Vyhřívání sedadla, strana řidiče, přední	15	Mikro
47	Vyhřívání sedadla, strana spolujezdce, přední	15	Mikro
48	Čerpadlo chladicí kapaliny	7,5	Mikro
49	Čistič vzduchu	5	Mikro
50	Elektricky ovládané sedadlo řidiče*	20	Mikro
51	Modul, aktivní tlumení*	20	Mikro
52	Otevírání krytu/víka zavazadlového prostoru pohybem nohy*	5	Mikro
53	Systém infotainment	10	Mikro
54	–	–	MCase <sup>[1]</sup>
55	–	–	Mikro
56	Elektricky ovládané sedadlo spolujezdce*	20	Mikro
57	–	–	Mikro
58	–	–	Mikro
59	–	–	Mikro

<sup>[1]</sup> Tento typ pojistky by se měl měnit v servisu. Doporučujeme autorizovaný servis Volvo.

\* Volitelná výbava/příslušenství.

Obsah této příručky představuje stav uživatelské příručky v době tisku a v budoucích případech nemusí být zcela platný. Další informace naleznete na první straně, kde je uvedena kompletní poznámka o vyloučení odpovědnosti.

---

## 18.6.4. Pojistky v zavazadlovém prostoru

Mimo jiné: pojistky v nákladovém prostoru, elektricky ovládaná sedadla\*, airbagy a napínače bezpečnostních pásů.

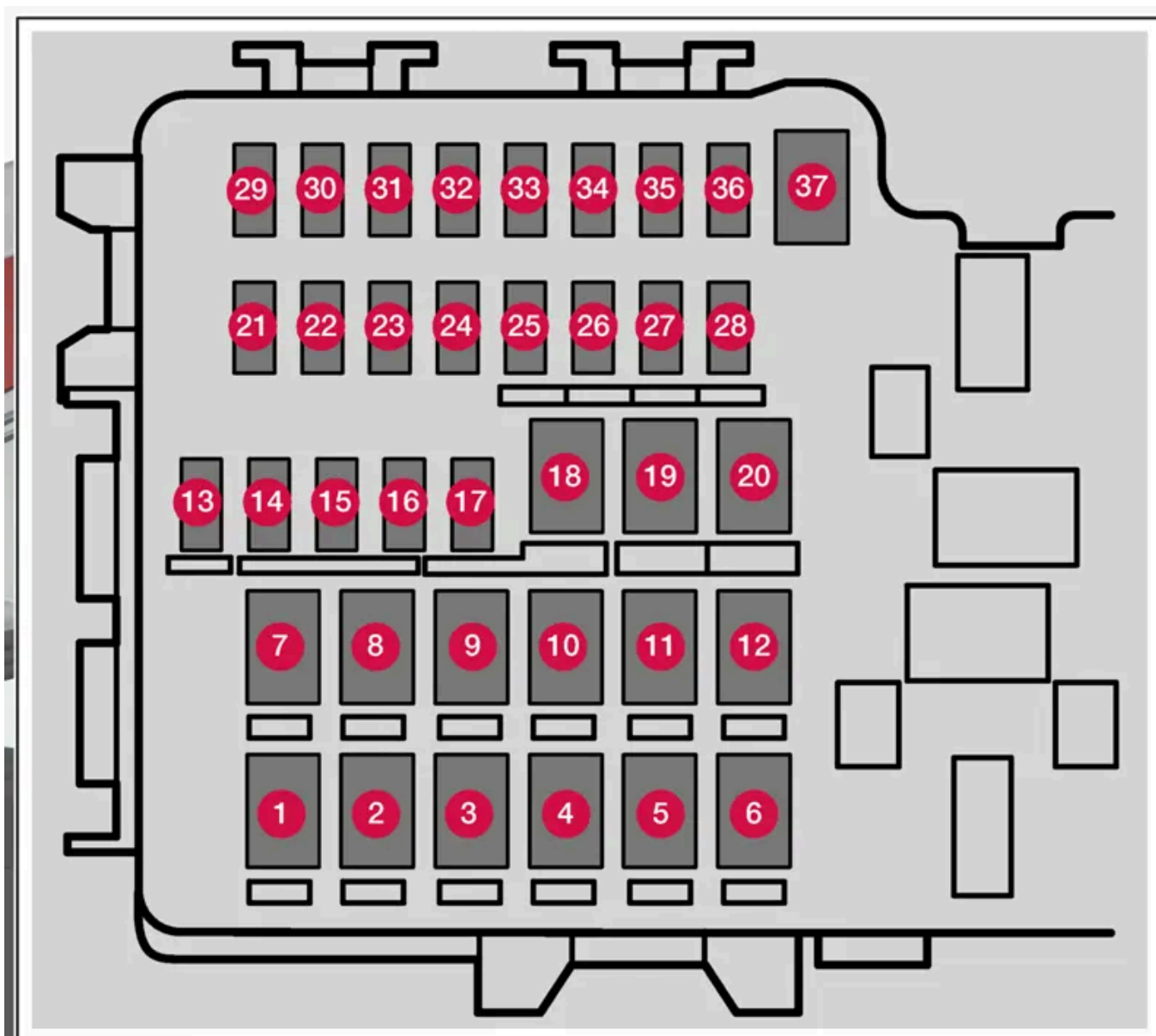

Centrální elektrická jednotka se nachází za panelem na pravé straně.

Obsah této příručky představuje stav uživatelské příručky v době tisku a v budoucích případech nemusí být zcela platný. Další informace naleznete na první straně, kde je uvedena kompletní poznámka o vyloučení odpovědnosti.

Uvnitř krytu jsou speciální kleště, které usnadní výměnu propálených pojistek.

**Pojistková skříňka v motorovém prostoru** má místo pro náhradní pojistky.

## Pozice

Umístění pojistek najdete na krytu zevnitř. Funkce a komponenty v tabulce s pojistkami platí pro různé kombinace modelů a motorů. Proto popis pojistek může platit pro méně pojistek než jsou pojistky uvedené v tabulce nebo může dokonce zcela chybět (podle výbavy vozidla).

Pokud dané pozici odpovídá několik hodnot z tabulky, důvodem jsou změny v úrovni výbavy. V tomto případě se řiďte hodnotou měněné pojistky. V případě pochybností kontaktujte servis. Doporučujeme autorizovaný servis Volvo.

	Funkce	Ampér	Typ
1	Vyhřívání zadního okna	30	MCase <sup>[1]</sup>
2	Centrální elektronický modul	40	MCase <sup>[1]</sup>
3	–	–	MCase <sup>[1]</sup>
4	–	–	MCase <sup>[1]</sup>
5	–	–	MCase <sup>[1]</sup>
6	–	–	MCase <sup>[1]</sup>
7	Modul dveří, vpravo vzadu	20	MCase <sup>[1]</sup>
8	–	–	MCase <sup>[1]</sup>
9	Elektricky ovládané dveře zavazadlového prostoru*	25	MCase <sup>[1]</sup>
10	Modul dveří, vpravo vzadu	20	MCase <sup>[1]</sup>
11	Řídicí modul tažné tyče*	40	MCase <sup>[1]</sup>
12	Napínač bezpečnostního pásu, pravý	40	MCase <sup>[1]</sup>
13	Cívky interních relé	5	Mikro
14	–	–	Mikro
15	Modul dveří, vlevo vzadu	20	Mikro
16	–	–	Mikro
17	–	–	Mikro
18	Řídicí modul tažné tyče*	25	MCase <sup>[1]</sup>
	Modul příslušenství	40	
19	Modul dveří, vlevo vpředu	20	MCase <sup>[1]</sup>
20	Napínač bezpečnostního pásu, vlevo	40	MCase <sup>[1]</sup>
21	–	–	Mikro
22	–	–	Mikro
23	–	–	Mikro
24	–	–	Mikro
25	–	–	Mikro
26	–	–	Mikro
27	–	–	Mikro
28	Vyhřívání sedadla, levá strana vzadu*	15	Mikro

	Funkce	Ampér	Typ
29	Akční člen, výfukový systém	5	Mikro
30	Blind Spot Information (BLIS)*	5	Mikro
31	–	–	Mikro
32	–	–	Mikro
33	–	–	Mikro
34	–	–	Mikro
35	Řídicí modul All Wheel Drive (AWD)*	15	Mikro
36	Vyhřívání sedadla, pravá strana vzadu*	15	Mikro
37	–	–	MCase <sup>[1]</sup>

\* Volitelná výbava/příslušenství.

<sup>[1]</sup> Tento typ pojistky by se měl měnit v servisu. Doporučujeme autorizovaný servis Volvo.

## 18.6.5. Pojistky v motorovém prostoru

Pojistky v motorovém prostoru chrání, mimo jiné, funkce související s motorem a brzdovým systémem.

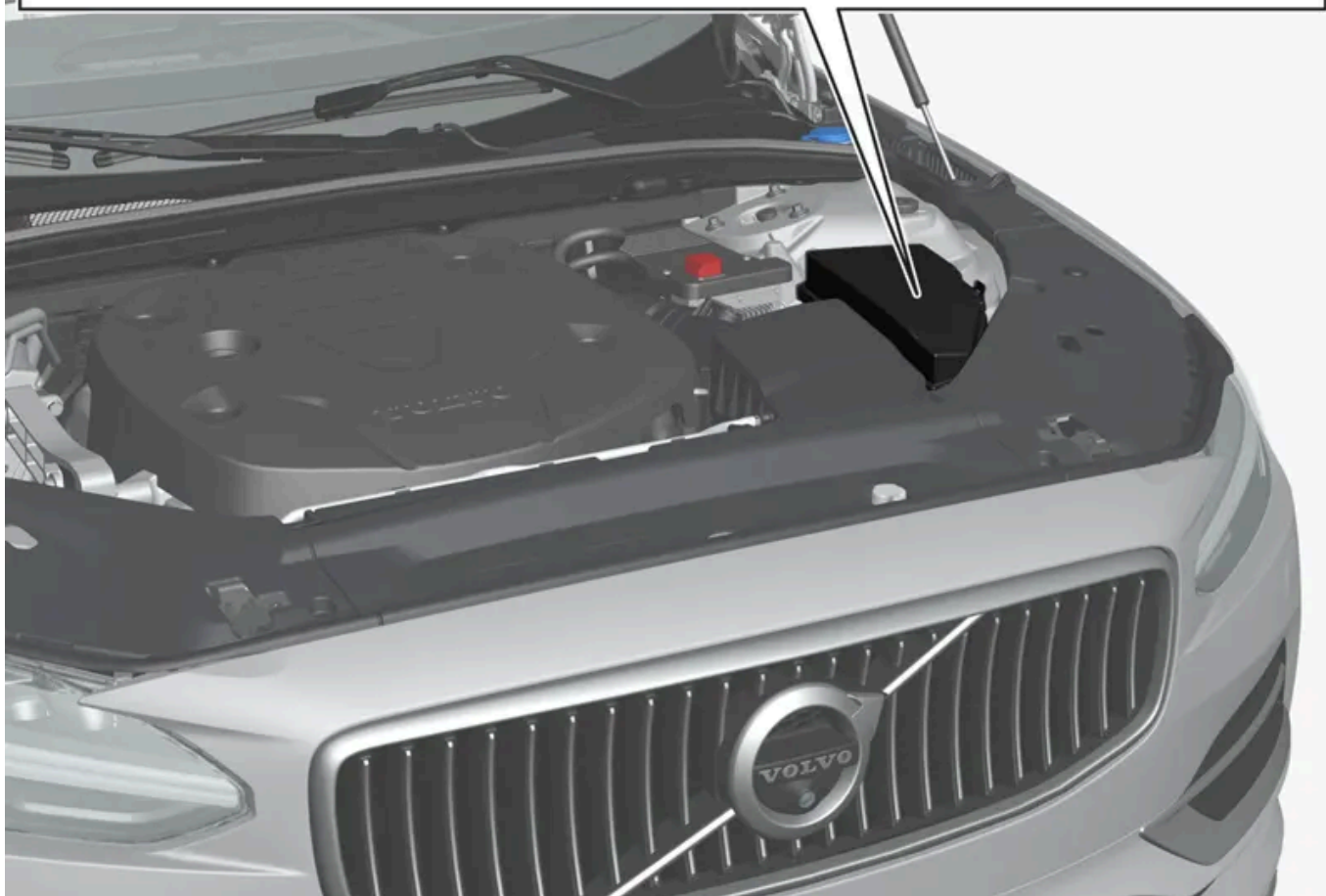
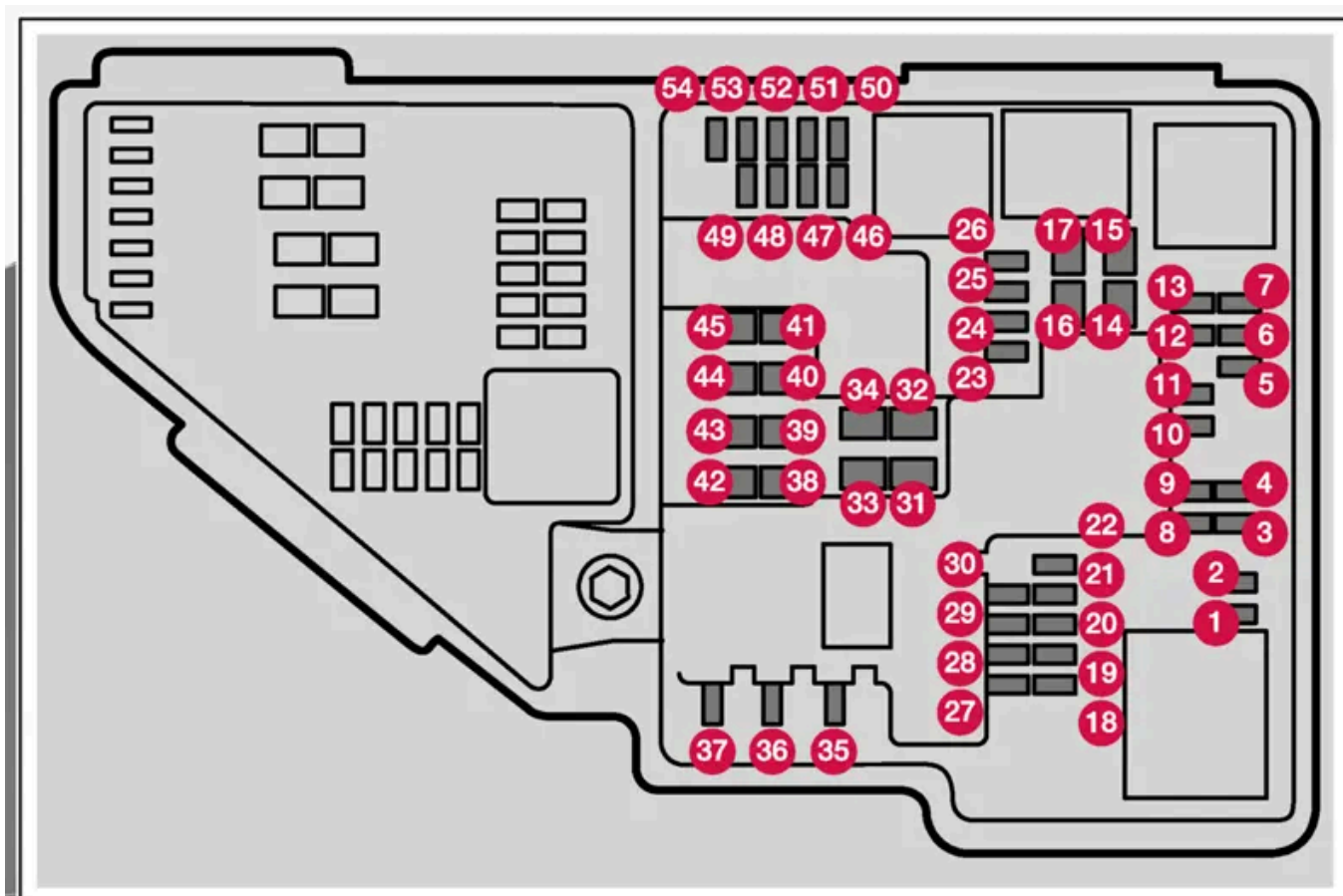

Uvnitř krytu jsou speciální kleště, které usnadní výměnu propálených pojistek.

Obsah této příručky představuje stav uživatelské příručky v době tisku a v budoucích případech nemusí být zcela platný. Další informace naleznete na první straně, kde je uvedena kompletní poznámka o vyloučení odpovědnosti.

Pojistková skříňka má prostor pro náhradní pojistky.

## Pozice

Umístění pojistek najdete na vnitřní straně krytu. Funkce a komponenty v tabulce s pojistkami platí pro různé kombinace modelů a motorů. Proto popis pojistek může platit pro méně pojistek než jsou pojistky uvedené v tabulce nebo může dokonce zcela chybět (podle výbavy vozidla).

Pokud dané pozici odpovídá několik hodnot z tabulky, důvodem jsou změny v úrovni výbavy. V tomto případě se řiďte hodnotou měněné pojistky. V případě pochybností kontaktujte servis. Doporučujeme autorizovaný servis Volvo.

	Funkce	Ampér	Typ
1	–	–	Mikro
2	–	–	Mikro
3	Modul plnicího tlaku, turbo (benzín) Skupina lambda sond (benzín)	15	Mikro
4	Zapalovací svíčky/zapalovací cívky (benzín)	15	Mikro
5	Solenoid čerpadla motorového oleje Skupina lambda sondy Solenoid kompresoru klimatizace	15	Mikro
6	Snímače teploty a hladiny oleje Skupina komponentů motoru 1 (komponenty související s funkcí motoru, včetně turba/kompresoru. Obsah závisí na konkrétním motoru.)	7,5	Mikro
7	Řídicí jednotka motoru (ECM) Řídicí modul škrtící klapky Skupina komponentů motoru 2 (komponenty související s funkcí motoru, včetně turba/kompresoru. Obsah závisí na konkrétním motoru.)	20	Mikro
8	Řídicí jednotka motoru (ECM)	5	Mikro
9	Odpařovací čerpadlo paliva (EVAP) (benzín)	10	Mikro
10	Skupina komponentů motoru 3 (komponenty související s fungováním motoru, včetně turba/kompresoru a chlazení/regulace teploty hnacího ústrojí. obsah závisí na variantě motoru).	10	Mikro
11	Řídicí modul, tlumení spojleru Řídicí modul, tlumení chladiče Přepínací ventil, chladič kapaliny	5	Mikro
12	Čerpadlo chladicí kapaliny	15	Mikro
13	Řídicí jednotka motoru (ECM)	20	Mikro
14	–	–	MCa-se <sup>[1]</sup>
15	–	–	MCa-se <sup>[1]</sup>
16	Olejové čerpadlo (benzín) Řídicí modul převodovky (benzín)	30	MCa-se <sup>[1]</sup>
17	Připojení - akční člen 1	25	MCa-se <sup>[1]</sup>
18	Výpočetní jednotka	5	Mikro
19	–	–	Mikro
20	–	–	Mikro
21	–	–	Mikro
22	Řídicí modul převodovky	20	Mikro
23	USB port, tunelová konzola, vzadu	7,5	Mikro

Funkce	Ampér	Typ
24 Zásuvka 12 V, tunelová konzola, vpředu	15	Mikro
25 –	–	Mikro
26 Zásuvka 12 V v zavazadlovém prostoru *	15	Mikro
27 –	–	Mikro
28 Světlo, levý	15	Mikro
29 Světlo, pravý	15	Mikro
30 Řídicí modul převodovky	20	Mikro
31 Vyhřívání čelního skla *, vlevo	Odbočka	MCa-se <sup>[1]</sup>
32 Vyhřívání čelního skla *, vlevo	40	MCa-se <sup>[1]</sup>
33 Ostřikovače světlometů *	25	MCa-se <sup>[1]</sup>
34 Čerpadlo kapaliny do ostřikovačů, vpředu	25	MCa-se <sup>[1]</sup>
35 Elektrická voličská páka	15	Mikro
36 Klakson (houkačka)	20	Mikro
37 Siréna *	5	Mikro
38 Řídicí jednotka, brzdový systém (ventily, parkovací brzda)	30	MCa-se <sup>[1]</sup>
39 Stěrače čelního okna	30	MCa-se <sup>[1]</sup>
40 Čerpadlo kapaliny do ostřikovačů, vzadu	25	MCa-se <sup>[1]</sup>
41 Vyhřívání čelního skla *, vpravo	40	MCa-se <sup>[1]</sup>
42 Nezávislé topení *	20	MCa-se <sup>[1]</sup>
43 Central electronic module CEM	30	MCa-se <sup>[1]</sup>
44 Připojení - akční člen 2	25	MCa-se <sup>[1]</sup>
45 Vyhřívání čelního skla *, vpravo	Odbočka	MCa-se <sup>[1]</sup>
46 Je napájeno, když je zapalování zapnuté: Řídicí jednotka motoru, komponenty převodovky, elektrický posilovač řízení, centrální elektronický modul, řídicí modul, brzdový systém	5	Mikro
47 Radar, přední	5	Mikro
48 Světlo, pravý	15	Mikro
49 –	–	Mikro
50 Řídicí modul převodovky	10	Mikro
51 –	–	Mikro
52 Modul kolize (SRS)	5	Mikro
53 Světlo, levý	15	Mikro
54 Snímač plynového pedálu	5	Mikro



[1] Tento typ pojistky by se měl měnit v servisu. Doporučujeme autorizovaný servis Volvo.

\* Volitelná výbava/příslušenství.

## 18.7. Baterie

### 18.7.1. Výměna baterie v klíči

Pokud se baterie v klíči vybije, lze ji vyměnit. Životnost baterie závisí na tom, jak hodně se klíč používá. Baterii v klíči Key Tag\* měnit nelze.

#### Poznámka

Všechny baterie mají omezenou životnost a musí se nakonec vyměnit (neplatí pro Key Tag). Životnost baterie se liší podle toho, jak hodně se vozidlo/klíč používá.



Klíč v baterii se musí vyměnit, když se rozsvítí informační symbol a na displeji řidiče se zobrazí zpráva **Baterie v klíči od vozidla je téměř vybitá. Výměna - viz Uživatelská příručka..**

Dalším důkazem poklesu funkčnosti baterie je snižující se dosah pro klíč.

Baterii v přívěsku ke klíči (Key Tag)\* nelze vyměnit. Je-li baterie vybita, lze si v autorizovaném servisu Volvo objednat nový přívěsek ke klíči.

#### Důležité

Vybitý klíč Key Tag odevzdejte do autorizovaného servisu Volvo, kde může být vymazán ze systému vozidla. Klíč lze nadále používat ke startování vozidla přes záložní startování v případě vybité baterie.

### Otevření klíče a výměna baterie v klíči

#### Důležité

Nedotýkejte se prsty povrchů kontaktů na nové baterii. Zhorší se tím funkčnost baterie.

Podržte klíč tak, aby přední část klíče s emblémem Volvo směřovala nahoru a aby držák kroužku na klíče směřoval k vám.

Obsah této příručky představuje stav uživatelské příručky v době tisku a v budoucích případech nemusí být zcela platný. Další informace naleznete na první straně, kde je uvedena kompletní poznámka o vyloučení odpovědnosti.

Vlevo na držáku kroužku na klíče je pojistka. Pokud se nachází na špatné straně, znamená to, že někdy v minulosti došlo při výměně baterie k záměně přední a zadní strany.

1 **1**



Posuňte pojistku u držáku kroužku na klíče do strany a přední skořepinu odsuňte od držáku.

- Skořepina se oddělí a lze ji nadzvednout.  
Další pojistka se nachází pod skořepinou, kde drží zadní část.

2 **2**



Odsuňte do strany pojistku, která se nacházela za přední skořepinou, a zadní skořepinu odsuňte mimo držák kroužku na klíč.

- Skořepina se oddělí a lze ji nadzvednout.  
Pod skořepinou je kryt baterie.

3 **3**



Kryt baterie otočte proti směru hodinových ručiček do polohy OPEN. K tomu použijte šroubovák nebo minci.

Nadzvedněte kryt baterie. Pokud se oddělení nedaří, můžete úzkým nástrojem páčit nahoru.

4 **4**



Strana baterie (+) ukazuje nahoru. Zatlačte na hranu baterie, baterii nadzvedněte a uvolněte.

5 **5**



Instalujte novou baterii stranou (+) nahoru. Nedotýkejte se prsty kontaktů na baterii v klíči.

Hranu baterie umístěte pod dvě krajní plastové pojistky.

Potom zatlačte baterii dolů tak, aby ji držela na místě horní plastová pojistka.

**i** **Poznámka**

Používejte baterie s označením CR2032, 3 V.

**i** **Poznámka**

Společnost Volvo doporučuje, aby náhradní baterie do klíče splňovaly požadavky nařízení UN Manual of Test and Criteria, Part III, sub-section 38.3. Dodávané baterie resp. baterie, které k výměně použije autorizovaný servis Volvo, splňují stejný požadavek.

6 **6**



Nasadíte zpět kryt baterie a otočte ve směru hodinových ručiček zpátky do polohy CLOSE.

7 **7**



Zadní skořepinu smontujte v opačném pořadí, než bylo pořadí demontáže. Na zadní skořepině není emblém. Tiskněte skořepinu, dokud neuslyšíte cvaknutí. Potom ji zasuněte o několik posledních milimetrů na původní místo.

- Ozve se další cvaknutí, což znamená, že skořepina správně a spolehlivě drží na svém místě. Nesmí zde být žádné mezery.

8 **8**



Otočte klíčem a přední skořepinu namontujte stejně jako zadní.

#### **Varování**

Zkontrolujte, zda je baterie namontována správně se správnou polaritou. Pokud se klíč nepoužíval delší dobu, vytáhněte z něj baterii, aby nezačala prosakovat a nepoškodila se. Poškozené resp. prosakující baterie mohou být korozivní a mohou tedy v kontaktu s kůží způsobit poranění. Při manipulaci s poškozenými bateriemi používejte vždy ochranné rukavice.

- Udržujte baterie mimo dosah dětí.
- Nenechávejte baterie jen tak ležet - mohly by je spolknout děti nebo domácí mazlíčci.
- Baterie se nesmí demontovat, zkratovat ani házet do otevřeného ohně.
- Nepokoušejte se nabíjet baterie, které nejsou dobíjecí. Mohou vybuchnout.
- Pravidelně kontrolujte výrobky na baterii, zda nevykazují známky poškození.

Klíč by se neměl používat, pokud cokoliv naznačuje, že klíč nebo jeho baterie byl poškozen nebo začal prosakovat. Vadné výrobky udržujte mimo dosah dětí.

#### **Důležité**

Použité baterie startéru musí být recyklovány ekologicky.

\* Volitelná výbava/příslušenství.

---

## 18.7.2. Přetížení startovací baterie

Vysoká spotřeba energie v situaci, kdy vozidlo není schopno dobíjet baterii startéru, vede ke snížení stavu nabití a některé elektrické funkce mohou být omezeny nebo se vypnou. Pokud stav nabití klesne pod určitou mez, nelze vozidlo nastartovat jinak než s pomocnými kabely, nebo se startovací baterie musí nabít z externí nabíječky.

Existuje několik opatření snižujících spotřebu energie. Nenechávejte klíč ve spínací skříňce v poloze II, pokud je vozidlo vypnuté. Místo toho použijte polohu zapalování I, která spotřebovává méně energie. Nepoužívejte funkce, které mají velký odběr proudu, když se s vozidlem nejede. Příklady funkcí:

- ventilátor větrání
- světlomety
- stěrače čelního okna
- audiosystém
- příslušenství, které je ve vozidle aktivováno.

Je-li napětí baterie nízké, na displeji řidiče se objeví zpráva. Funkce šetření energií vypne určité funkce nebo omezí určité funkce, jako jsou např. ventilátor větrání a audiosystém.

- 1 V tomto případě startovací baterii dobijete tak, že nastartujete vozidlo a necháte je běžet minimálně 15 minut. Startovací baterie se účinněji dobíjí během jízdy než při volnoběhu.

Pokud stav nabití baterie nadále klesá nebo se baterie i přes provedená opatření vybijí, vozidlo by se mělo zkontrolovat v servisu - doporučujeme autorizovaný servis Volvo.

### Poznámka

Odběr pod vysokým proudem může způsobit vybití baterie, což dočasně omezí funkci start/stop. V tomto případě se během zastavení motor může spustit automaticky tak, aby se baterie dobila.

---

## 18.7.3. Dobíjení z jiné baterie

Pokud je akumulátor vybitý, lze motor vozu nastartovat proudem z jiného akumulátoru.

Aby bylo možné nastartovat startovací kabely, musíte mít k dispozici startovací kabely a přístup k 12V baterii v jiném vozidle.

**! Důležité**

Nabíjecí svorky ve vozzech typu mild hybrid jsou určeny pouze ke startování tohoto vozidla pomocnými kabely. Nepoužívejte nabíjecí body vozidel mild hybrid ke startování jiných vozidel - mohlo by dojít k přetížení pojistky nabíjecího obvodu a následné nefunkčnosti systému.

U vozidel mild hybrid může být důvodem vybití baterie startéru přetížená pojistka, která brání nabíjení. Pokud se pojistka propálí, na displeji řidiče se zobrazí zpráva **Porucha pojistky 12V baterie Nutný servis**. Doporučujeme, abyste kontaktovali autorizovaný servis Volvo.

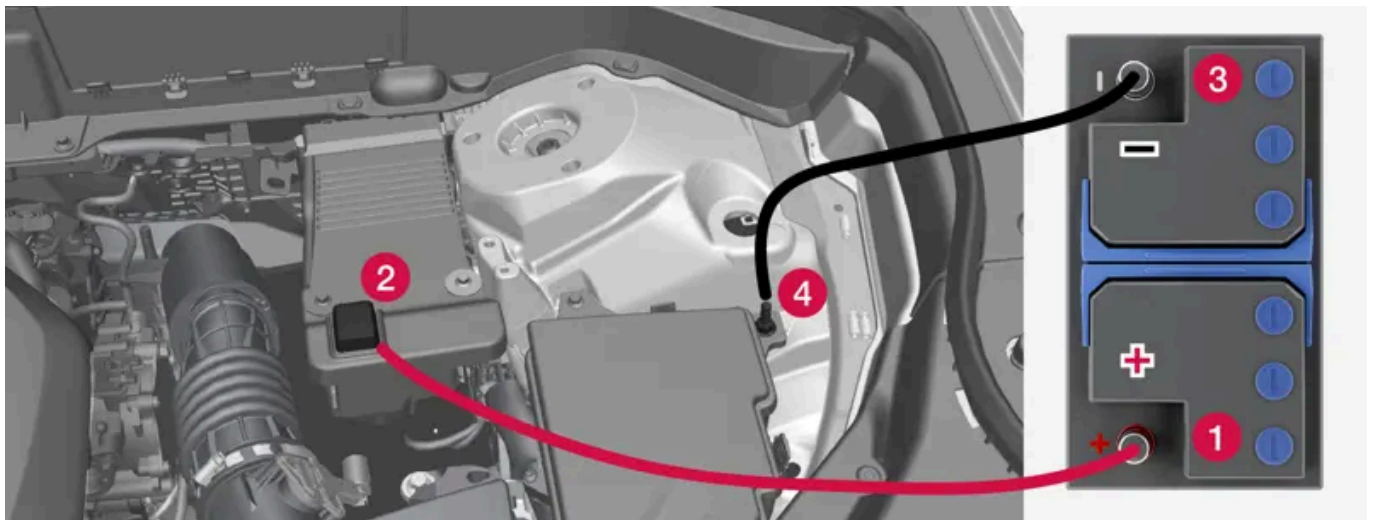

Nabíjecí svorky při startování vozidla z cizí baterie. Vzhled motorového prostoru se může lišit v závislosti na modelu vozidla a výbavě.

Aby se předešlo zkratu nebo jinému poškození, jsou při startování vozu s asistentem při rozjezdu doporučeny následující kroky:

- 1 Nastavte elektrický systém vozidla do polohy zapalování 0.
- 2 Zkontrolujte, zda baterie v druhém vozidle má napětí 12 V.
- 3 Je-li baterie nainstalována v jiném voze, vypněte motor vozidla s touto baterií a zkontrolujte, zda se tyto vozy navzájem nedotýkají.
- 4 Propojte svorky červeného propojovacího kabelu s kladnou svorkou (1) baterie v druhém vozidle.

**! Důležité**

Opatrně připojte startovací kabel, abyste předešli zkratu a kontaktu s jinými komponenty v motorovém prostoru.

- 5 Otevřete kryt kladného nabíjecího pólu (2).
- 6 Připevněte druhou svorku červeného kabelu na kladný nabíjecí pól (2).
- 7 Propojte svorky černého propojovacího kabelu se zápornou svorkou (3) baterie v druhém vozidle.
- 8 Připevněte druhou svorku černého kabelu na záporný nabíjecí pól (4).

Obsah této příručky představuje stav uživatelské příručky v době tisku a v budoucích případech nemusí být zcela platný. Další informace naleznete na první straně, kde je uvedena kompletní poznámka o vyloučení odpovědnosti.

- 9 Zkontrolujte, zda jsou spolehlivě připevněny svorky startovacího kabelu. Pokud kontakt není v pořádku, při pokusu o nastartování může docházet k jiskření nebo se svorky mohou uvolnit.
- 10 Nastartujte motor druhého vozidla a nechte jej pár minut běžet při otáčkách vyšších než jsou volnoběžné otáčky cca. 1500 ot/min.
- 11 Nastartujte motor ve voze s vybitou baterií.

 **Důležité**

Když se snažíte nastartovat, nedotýkejte se připojení mezi kabelem a vozidlem. Hrozí nebezpečí jiskření.

- 12 Odpojte propojovací kabely v opačném pořadí - nejdříve černý a potom červený.

Ujistěte se, že se žádná ze svorek černého kabelu nedostane do kontaktu s kladným nabíjecím pólem na vozidle resp. s kladným pólem baterie v druhém vozidle nebo svorkou připojenou k červenému kabelu.

 **Varování**

Vozidla typu mild hybrid obsahují komponenty pracující s 48V napětím, což může být v případě nesprávného zásahu nebezpečné. Nedotýkejte se komponentů, které nejsou jednoznačně uvedeny v uživatelské příručce.

- 48V pomocná baterie se nikdy nesmí používat ke startování s pomocnými kabely.
- Za žádných okolností se k 48V baterii nesmí připojovat externí elektrická zařízení.
- Servis a výměna 48V baterie se musí provádět pouze v servisu - doporučujeme autorizovaný servis Volvo.

 **Varování**

- V bateriích se může vyvíjet kyslíkovodíkový plyn, který je vysoce výbušný. Pokud se nesprávně připojí spojovací vodič, může dojít k jiskření, které stačí k tomu, aby baterie explodovala.
- Nepřipojujte spojovací vodiče k žádným komponentům palivové soustavy ani k pohyblivým dílům. Dávejte pozor na horké části motoru.
- Baterie obsahuje také kyselinu sírovou, která může způsobit vážné poleptání.
- Pokud dojde k potřísnění Vaší pokožky, oděvu nebo zasažení očí kyselinou sírovou, okamžitě je omyjte velkým množstvím vody. Pokud kyselina vystříkne do očí, okamžitě vyhledejte lékařskou pomoc.
- Nikdy nekuřte v blízkosti baterie.

 **Poznámka**

Pokud se baterie startéru vybilá do natolik nízké hodnoty SoC (stav nabití), že ve vozidle nefungují běžné elektrické funkce, a motor se musí nastartovat pomocí pomocné baterie nebo nabíječky, může být funkce Start/Stop nadále aktivována. Pokud funkce Start/Stop automaticky vypne motor krátce poté, hrozí značné nebezpečí, že motor znovu automaticky nenastartuje, protože baterie neměla čas se dostatečně dobít.

Pokud se k startování vozidla použila pomocná baterie nebo pokud nebylo dost času na nabití baterie pomocí nabíječky, funkce Start/Stop se dočasně deaktivuje, dokud baterii dostatečně nenabije vozidlo. Při venkovní teplotě cca. +15 °C (cca. 60 °F) se baterie musí nabíjet vozidlem min. 1 hodinu. Při nižší venkovní teplotě může doba nabíjení stoupnout na 3-4 hodiny. Doporučuje se baterii nabíjet, pokud možno, pomocí externí nabíječky.

## 18.7.4. Baterie a napájení

Napájení vozidla je připojeno k několika bateriím a komponentům. Takto lze využívat elektrické funkce vozidla.

Primární elektroinstalace vozidla využívá napětí 12 V a napájí elektrické příslušenství.

Kromě primární elektroinstalace jsou vozidla typu mild hybrid\* vybavena 48V systémem.

### Baterie

Aby bylo možné napájet různé komponenty, do výbavy vašeho vozidla patří následující příslušenství:

- 12V baterie startéru, která napájí primární elektroinstalaci vozidla
- pomocná baterie, která pomáhá funkci Start/Stop se startováním. Používá se buď 12V baterie nebo, pokud se jedná o vozidlo typu mild hybrid\*, 48V baterie, která umožní během jízdy využívat také rekuperační brzdění.

 **Varování**

Vozidla typu mild hybrid obsahují komponenty pracující s 48V napětím, což může být v případě nesprávného zásahu nebezpečné. Nedotýkejte se komponentů, které nejsou jednoznačně uvedeny v uživatelské příručce.

- 48V pomocná baterie se nikdy nesmí používat ke startování s pomocnými kabely.
- Za žádných okolností se k 48V baterii nesmí připojovat externí elektrická zařízení.
- Servis a výměna 48V baterie se musí provádět pouze v servisu - doporučujeme autorizovaný servis Volvo.

\* Volitelná výbava/příslušenství.

## 18.7.5. Recyklace baterií

Použité baterie startéru musí být recyklovány ekologicky.

Obsah této příručky představuje stav uživatelské příručky v době tisku a v budoucích případech nemusí být zcela platný. Další informace naleznete na první straně, kde je uvedena kompletní poznámka o vyloučení odpovědnosti.









Pokud si nejste jisti, jak konkrétní druh odpadu zneškodnit, kontaktujte servisní dílnu - doporučujeme autorizovaný servis Volvo. 48V baterie je baterie typu mild hybrid\*, se kterou smí manipulovat pouze zaměstnanci autorizovaného servisu.

\* Volitelná výbava/příslušenství.

---

## 18.7.6. Symboly na bateriích

V souvislosti s bateriemi se používají informační a výstražné symboly.

	Používejte ochranné brýle.
	Další informace najdete v uživatelské příručce.
	Uložte akumulátor mimo dosah dětí.
	Akumulátor obsahuje korozivní kyselinu.
	Nepřístupujte se zdrojem jisker ani otevřeným ohněm.
	Nebezpečí výbuchu.
	Musí se odevzdat k recyklaci.

---

## 18.7.7. Akumulátor

Baterie startéru napájí primární elektroinstalaci vozidla, kam patří elektrické příslušenství a startování motoru. Pokud se jedná o vozidlo mild hybrid\*, motor se startuje pomocí pomocné baterie.

Jako baterie startéru se používá 12V baterie, která je nadimenzována k napájení konkrétních funkcí a elektroinstalace v daném modelu vozidla.

- Nikdy neodpojujte baterii startéru za chodu motoru.
- Zkontrolujte, zda jsou kabely akumulátoru správně připojeny a dobře utaženy.

 **Důležité**

U některých modelů je baterie připevněna pomocí popruhu. Tento popruh musí být vždy spolehlivě utažen.

 **Důležité**

Pokud se baterie mění, musíte ji vyměnit za baterii stejného typu a velikosti se stejnou kapacitou startování studeného motoru (viz nálepka na baterii). Společnost Volvo doporučuje, abyste k výměně baterie použili autorizovaný servis Volvo.

 **Varování**

Pokud byla baterie startéru (12 V) odpojena, musí se resetovat funkce automatického otvírání a zavírání, aby fungovala správně. Ochrana před přiskřípnutím bude opět funkční až po resetování.

 **Varování**

- V bateriích se může vyvíjet kyslíkovodíkový plyn, který je vysoce výbušný. Pokud se nesprávně připojí spojovací vodič, může dojít k jiskření, které stačí k tomu, aby baterie explodovala.
- Nepřipojujte spojovací vodiče k žádným komponentům palivové soustavy ani k pohyblivým dílům. Dávejte pozor na horké části motoru.
- Baterie obsahuje také kyselinu sírovou, která může způsobit vážné poleptání.
- Pokud dojde k potřísnění Vaší pokožky, oděvu nebo zasažení očí kyselinou sírovou, okamžitě je omyjte velkým množstvím vody. Pokud kyselina vystříkne do očí, okamžitě vyhledejte lékařskou pomoc.
- Nikdy nekuřte v blízkosti baterie.

## Životnost akumulátoru, jeho kapacita a dlouhodobé skladování

Na životnost baterie startéru má vliv celá řada faktorů, např. počet startování, vybíjení, styl jízdy, jízdní podmínky a klima. Kapacita baterie pro startování postupem času klesá. Startovací kapacitu dále omezuje extrémně chladné počasí.

Stav nabití baterie může klesnout, pokud se vozidlo delší dobu nepoužívá nebo pokud se s ním jezdí jen na krátké vzdálenosti.

Pro zajištění vyhovujícího stavu baterie startéru doporučujeme vozidlo minimálně na 15 minut projet resp. doporučujeme baterii připojit k nabíječce s automatickým kapkovým nabíjením. Baterie startéru, který je plně nabitý, má maximální životnost.

## Umístění

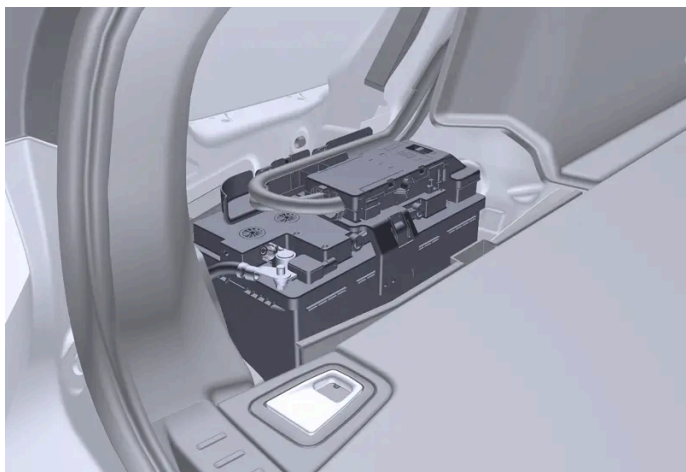

Spouštěcí baterie se nachází v zavazadlovém prostoru.

## Specifikace baterie startéru

Typ baterie	H7 AGM	H8 AGM
Napětí (V)	12	12
Kapacita pro startování zastudena <sup>[1]</sup> - CCA <sup>[2]</sup> (A)	800	850
Velikost, D×Š×V	315×175×190 mm (12,4×6,9×7,5 palců)	353×175×190 mm (13,9×6,9×7,5 palců)
Kapacita (Ah)	80	95

\* Volitelná výbava/příslušenství.

<sup>[1]</sup> Podle normy EN.

<sup>[2]</sup> Cold Cranking Amperes.

---

## 18.7.8. Pomocný akumulátor

Vozidlo je vybaveno pomocnou baterií, která pomáhá funkci Start/Stop se startováním.

Používá se buď 12V baterie nebo, pokud se jedná o vozidlo typu mild hybrid\*, 48V baterie, která umožní během jízdy využívat také rekuperační brzdění.

## Umístění

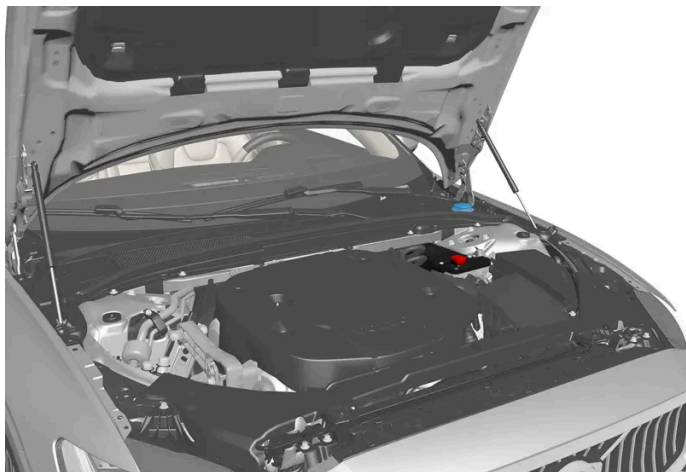

12V pomocná baterie se nachází v motorovém prostoru.



Vozidla mild hybrid mají v zavazadlovém prostoru 48V pomocnou baterii. S baterií a skříní kolem baterie smí manipulovat výhradně autorizovaný servis.

## Údržba pomocné baterie

Pomocný akumulátor obvykle nevyžaduje žádnou další údržbu kromě údržby, která se provádí u startovacího akumulátoru. V případě dotazů nebo problémů kontaktujte servis - doporučujeme autorizovaný servis Volvo.

### ! Důležité

Pokud se 12 baterie mění, musíte ji vyměnit za baterii stejného typu a velikosti se stejnou kapacitou startování studeného motoru. Společnost Volvo doporučuje, abyste k výměně baterie použili autorizovaný servis Volvo.

### **Varování**

Vozidla typu mild hybrid obsahují komponenty pracující s 48V napětím, což může být v případě nesprávného zásahu nebezpečné. Nedotýkejte se komponentů, které nejsou jednoznačně uvedeny v uživatelské příručce.

- 48V pomocná baterie se nikdy nesmí používat ke startování s pomocnými kabely.
- Za žádných okolností se k 48V baterii nesmí připojovat externí elektrická zařízení.
- Servis a výměna 48V baterie se musí provádět pouze v servisu - doporučujeme autorizovaný servis Volvo.

## Specifikace pomocné baterie

Typ baterie	AGM
Napětí (V)	12
Kapacita pro startování zastudena <sup>[1]</sup> - CCA <sup>[2]</sup> (A)	170
Velikost, D×Š×V	150×90×130 mm (5,9×3,5×5,1 palců)
Kapacita (Ah)	10

Pokud se jedná o vozidlo typu mild hybrid\*, jako pomocná baterie se používá 48V lithium-iontová baterie.

\* Volitelná výbava/příslušenství.

<sup>[1]</sup> Podle normy EN.

<sup>[2]</sup> Cold Cranking Amperes.

## 18.8. Service

### 18.8.1. Servis systému řízení klimatu

Servis a opravy tohoto systému smí provádět pouze autorizovaný servis.

#### Diagnostika a opravy

Klimatizace obsahuje trasovací fluorescenční přípravek. K detekování netěsností se používá ultrafialové světlo.

Doporučujeme, abyste kontaktovali autorizovaný servis Volvo.

V systému klimatizace vozidla se používá chladivo R1234yf. Informace o chladivu jsou vytištěny na nálepce na vnitřní straně kapoty.

### **Varování**

Klimatizace obsahuje natlakované chladivo R1234yf. V souladu s předpisy SAE J2845 (Školení techniků v oblasti bezpečného servisu a nakládání s chladivy používanými v klimatizaci automobilů) smí servis a opravu systému chladiva provádět pouze vyškolení a certifikovaní technici, kteří zajistí bezpečnost systému.

## 18.8.2. Servisní a záruční informace

Servisní a záruční knížka obsahuje informace a dokumentaci k servisnímu programu a záručním podmínkám, které platí pro vozidlo. Tato knížka je dodávána v tištěném formátu se všemi novými vozy. Je však k dispozici rovněž v digitální podobě na středovém displeji vozidla.

### Digitální servisní a záruční informace

Většina obsahu je k dispozici digitálně na středovém displeji vozidla. Otevřete aplikaci uživatelské příručky a informace zpřístupněte tím, že zvolíte možnosti **Servis a záruka**.

Digitální servisní a záruční informace lze aktualizovat o upřesnění a důležité novinky. Tyto aktualizace nemají vliv na původní podmínky od prvního dodání vozidla. Pokud se tištěný formát liší od digitálních servisních a záručních informací k vozidlu, platí tištěné informace.

Servisní a záruční informace v digitální podobě jsou k dispozici ve výběru jazyků pro originální trh vozidla. Pokud na středovém displeji vozidla změňte jazyk systému a tento jazyk není pro záruční a servisní informace na vašem trhu k dispozici, obsah se zobrazí v angličtině.

### Servisní dokumentace

Servisní dokumentace je především k dispozici v tištěné servisní a záruční knížce. Je důležité uchovávat veškerou dokumentaci k servisní historii vozidla.

## 18.8.3. Servisní program Volvo

Aby byla zabezpečena vysoká úroveň bezpečnosti a spolehlivosti vozu, musíte dodržovat servisní program Volvo, uvedený v Záruční a servisní knížce.

Doporučujeme, abyste provádění servisu a údržby svěřili autorizovanému servisu Volvo. Váš autorizovaný servis Volvo má vyškolené mechaniky, špičkové technické vybavení a servisní literaturu, což může přispět k vysoké kvalitě servisní práce.

### **Důležité**

Aby platila záruka Volvo, pravidelně provádějte kontroly a dodržujte pokyny uvedené v Servisní a záruční knížce.

## 18.9. Doporučená údržba kamer, snímačů a radarové jednotky

Aby kamery, parkovací snímače a radarová jednotka fungovala správně, nesmí být na jednotce led, nečistoty a sníh a snímače se musí pravidelně čistit vodou a autošamponem.

- Nepřipevňujte do níže popisovaných oblastí žádné předměty, pásky ani nálepky.
- Objektiv kamery pravidelně čistěte vlažnou vodou a autošamponem – dávejte pozor, abyste objektiv nepoškrábali.
- Nemontujte na mřížku pomocná světla a podobné předměty - mohlo by to ovlivnit funkčnost přední radarové jednotky.
- Na mřížce před přední radarovou jednotkou používejte pouze originální emblémy Volvo, které nemají vliv na funkčnost přední radarové jednotky.

### Umístění radarové jednotky



Umístění přední radarové jednotky



Umístění zadních radarových jednotek

## Umístění parkovacích snímačů

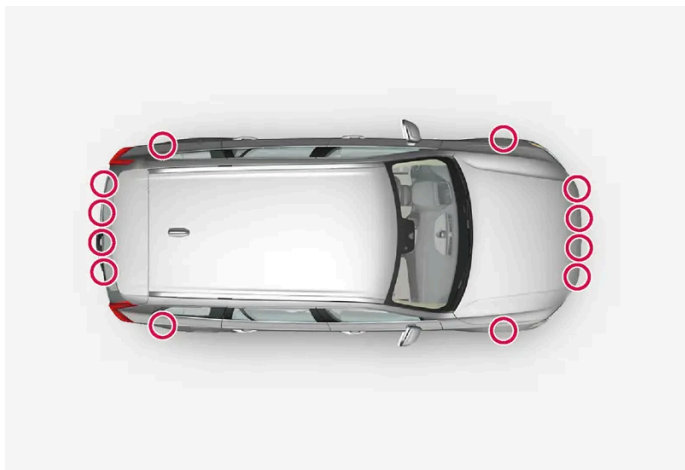

Umístění parkovacích snímačů na vozidle

### **i** Poznámka

Nečistoty, led a sníh zakrývající senzory mohou aktivovat chybné výstražné signály a mohou způsobit omezenou funkčnost nebo nefunkčnost.

## Umístění kamery



Umístění přední kamerové jednotky

### **!** Důležité

Údržba komponentů systému podpory řidiče se musí provádět pouze v servisu - doporučujeme autorizovaný servis Volvo.

## 18.10. Aktualizace softwaru



Software se aktualizuje přes připojení k mobilní síti, tzv. OTA (over-the-air).

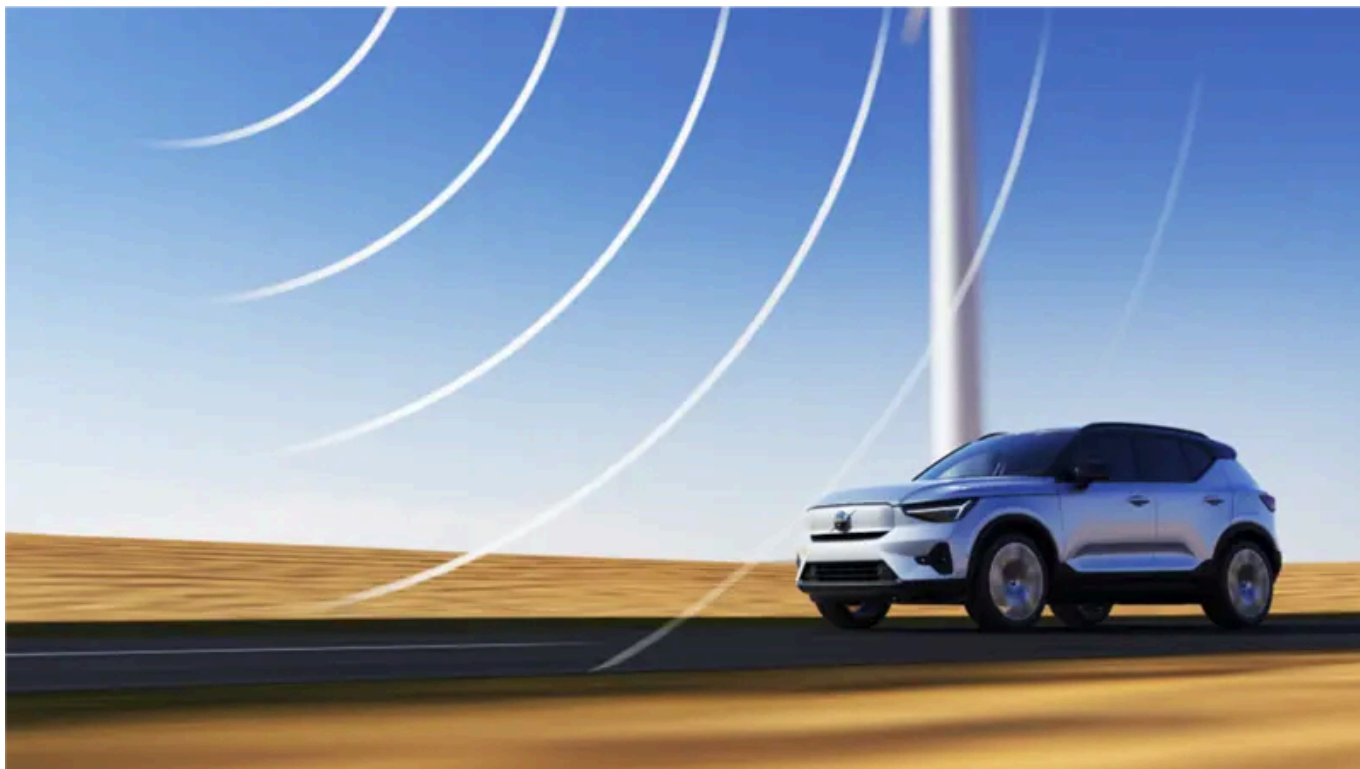

Jakmile je k dispozici nová aktualizace softwaru, upozorní na ní zobrazení upozornění. Můžete se rozhodnout, kdy ji chcete po stažení nainstalovat. Software ve vozidle aktualizujete co nejdříve poté, kdy je aktualizace k dispozici.

## Stahování

### Poznámka

Software v deklarovaných běžných oknech pro vydání softwaru nemá vliv na certifikaci, bezpečnost, emise nebo neshodu s předpisy.

Stahování probíhá na pozadí prostřednictvím mobilní sítě<sup>[1]</sup>. V závislosti na velikosti aktualizace a na rychlosti připojení to může trvat několik hodin.

Při stahování aktualizací musí být splněny následující podmínky:

- vozidlo musí být připojeno k internetu<sup>[2]</sup>,
- schválení využití online služeb.

### Poznámka

V závislosti na verzi softwaru se stahování může spustit automaticky nebo se může spustit pomocí notifikace o dostupných aktualizacích softwaru.

## Instalace aktualizace

 **Poznámka**

Během instalace aktualizace softwaru nepoužívejte konektor datového spoje, protože to může ovlivnit proces instalace a systém vozidla.

Jakmile je aktualizace softwaru stažena a připravena k instalaci, upozorní vás na to zobrazení upozornění a zpráva, která se objeví při nastartování vozidla. Můžete se rozhodnout, že instalace proběhne okamžitě, nebo můžete vybrat další připomenutí k pozdějšímu datu.

Zobrazení aktualizace lze otevřít následovně: , **Systém, Detaily systému, Aktualizace softwaru**. Zde rovněž vidíte číslo aktuální verze pro software ve vozidle.

 **Poznámka**

Instalace aktualizace softwaru může trvat až 90 minut. Během této doby bude vozidlo uzamčeno a funkce vozidla nebudou k dispozici. Nezapomeňte na to, když plánujete aktualizaci.

Během instalace:

- 1 Jakmile je aktualizace připravena k instalaci, objeví se zobrazení upozornění. Otevřete upozornění a postupujte podle pokynů na středovém displeji.
- 2 Opusťte vozidlo, zavřete všechny dveře a vozidlo zamkněte.
  - Spustí se instalace. Vozidlo musí být do několika minut uzamčeno, jinak bude instalace zrušena.
- 3 Počkejte na dokončení instalace.
  - Instalace může trvat až 90 minut. Po dokončení instalace lze vozidlo používat jako obvykle.

 **Poznámka**

- Pokud možno, během instalace nemanipulujte s vozidlem, nabíjecími kabely ani jinými funkcemi.
- Pokud chcete nastoupit, když probíhá instalace vozidla, musíte použít čepel klíče.
- Během instalace se alarm ochrany vozidla před krádeží odpojí, aby nedocházelo k falešným alarmům.

Vždy si přečtěte, co aktualizace obsahuje, a zjistěte, jaký vliv má instalace na vozidlo a jeho funkce.

Pokud se instalace nezdaří, systémy vozidla se resetují na poslední nainstalovanou verzi.

 **Poznámka**

Aktualizace softwaru se musí nainstalovat co nejdříve, aby se tím eliminovala rizika související se starým softwarem. Pokud máte problémy s aktualizací, kontaktujte svého prodejce Volvo.

## Informace o obsahu

Bližší informace o obsahu aktualizace softwaru se zobrazí po klepnutí na symbol informací na středovém displeji.

### Poznámka

Funkčnost po provedení aktualizace se může pro různé trhy, modely, modelové roky a výbavy lišit.

<sup>[1]</sup> Platí pro vozidla vybavená softwarem verze 2.9 nebo vyšší. U vozidel používajících starší software lze stahovat pouze během jízdy vozidla. Z tohoto důvodu může stažení softwaru trvat i několik jízd.

<sup>[2]</sup> Při používání internetu jsou přenášena data (datový provoz), což může být spojeno s poplatky. Společnost Volvo ponese náklady na datový provoz v souvislosti s aktualizacemi systému, pokud není nainstalována osobní SIM karta.

## 18.11. Údržba brzdového systému

Komponenty brzdového systému pravidelně kontrolujte, zda nejsou opotřebené.

Aby byla zabezpečena vysoká úroveň bezpečnosti a spolehlivosti vozu, musíte dodržovat servisní intervaly Volvo, které jsou uvedeny v Záruční a servisní knížce. Vyměněná brzdová obložení a brzdové kotouče brzdí správně až po ujetí několika set kilometrů (mil), když se "usadí". Omezenou schopnost brzdit kompenzujete intenzivnějším sešlapováním brzdového pedálu. Společnost Volvo doporučuje montovat výhradně brzdová obložení schválená pro váš vůz Volvo.

### Důležité

Pravidelně se musí kontrolovat opotřebenění komponentů brzdového systému.

Informace, jak postupovat, vám sdělí v servisu. Další možností je požádat servis o provedení prohlídky - doporučujeme autorizovaný servis Volvo.

## 18.12. Provozní výpadek

Pokud dochází k provozním výpadekům nebo odchylkám od běžného fungování vozidla, důvodem může být závada nebo konkrétní situace.

Některé funkce mají v jistých situacích omezení, nebo fungují pouze, pokud jsou splněny jisté podmínky. Na displeji řidiče a na středovém displeji se mohou zobrazit zprávy, které vás o této situaci informují.

Dále můžete zjistit v souvisejících článcích další informace o diagnostice a omezeních jednotlivých funkcí.

### Pokud vozidlo není pojízdné

Pokud se vozidlo neúmyslně zastavilo v prostředí s dopravním provozem, aktivujte výstražné blikáče. Nezapomeňte na bezpečnost. Pokud možno, přemístěte vozidlo z dopravy mimo nebezpečí. Oblečte si reflexní vestu a umístěte výstražný trojúhelník

Obsah této příručky představuje stav uživatelské příručky v době tisku a v budoucích případech nemusí být zcela platný. Další informace naleznete na první straně, kde je uvedena kompletní poznámka o vyloučení odpovědnosti.

tak, aby ostatní účastníci silničního provozu byli varováni včas. Pokud příčinu nedokážete odstranit přímo na místě, kontaktujte asistenční služby na cestách.

## 18.13. Přenos dat mezi vozidlem a servisem přes Wi-Fi

Servis Volvo používá speciální síť Wi-Fi pro přenos dat mezi vozidlem a servisem. Vozidlo se připojuje tlačítky na klíči, proto je nutné v případě návštěvy servisu vzít sebou klíč s tlačítky.

Během návštěvy servisu může váš servisní technik provést diagnostiku a aktualizovat software přes síť.

### Připojení pomocí klíče

Vozidlo připojte k servisní síti tak, že třikrát stisknete zamykací tlačítko na klíči. Připojení zpravidla řeší servisní technik.

Je-li vozidlo připojeno k síti Wi-Fi, na středovém displeji se objeví symbol .

Klíč nelze použít k připojení k jiným sítím Wi-Fi.



#### Varování

Vozidlo nesmí při připojení k sítím a systémům autoservisu jezdit.

## 18.14. Zvedání vozidla

Při použití zvedáku\* ke zvedání vozidla se musí použít správné zvedací body vyznačené na podvozku vozidla. Jednotlivé zvedací body se liší v závislosti na typu používaného zvedacího zařízení. Před zvedáním vozidla si přečtěte důkladně všechny pokyny.

Vozidlo lze zvednout pomocí zvedáku, který je určen ke krátkodobému zvedání, nebo pomocí dílenského zvedáku, pokud se vozidlo musí zvedat pravidelně. Dále lze využít kvalifikované zaměstnance servisu, kteří mají přístup k větším zvedacím zařízením.



#### Poznámka

Volvo doporučuje používat pouze zvedák určený pro konkrétní model. Pokud se použije jiný zvedák, postupujte podle přiložených pokynů.

Běžný zvedák\* je určen pouze k příležitostnému a krátkodobému zvedání, např. při výměně kola s pneumatikou s defektem. Pokud se vozidlo bude zvedat častěji nebo musí být zvednuté déle než je nutné jen k výměně kola, doporučujeme použít garážový zvedák. V tomto případě postupujte podle přiložených pokynů.

### **Varování**

- Když je vozidlo zvednuté, nesmí se rozjet. Aktivujte parkovací brzdu a volič převodů nastavte do parkovací polohy (P).
- Zajistěte kola na zemi velkými kameny nebo pevnými dřevěnými bloky, které dáte před kola a za kola.
- Při výměně kola použijte zvedák určený pro daný model vozidla. K podepření vozidla u jakékoliv jiné práce použijte standardní stojany.
- Nepoužívejte zvedák ve špatném stavu. Závity musí být promazány, bez poškození a nečistot.
- Zvedák musí být stabilní. Povrch pod ním musí být pevný, rovný a nesmí klouzat.
- Nikdy nepokládejte žádné předměty mezi zvedák a zem resp. mezi zvedák a místo na vozidle, které zvedáte.
- Když vozidlo drží zvedák, ve vozidle nikdy nesmí být cestující. Pokud se kolo bude měnit v místě s hustým dopravním provozem, cestující musí stát na bezpečném místě.
- Když je vozidlo zvednuto na zvedáku, nesmíte mít žádnou část těla pod zvedákem.

### Zvedací body



Krajní zvedací body na vozidle jsou určeny ke zvedání do malé výšky, zatímco vnitřní zvedací body jsou určeny ke zvedání do velké výšky, např. pomocí dílenského zvedáku nebo zvedacích ramen.

### **Varování**

Pokud se vozidlo zvedá pomocí dílenského zvedáku, zvedák se musí umístit pod vnitřní zvedací body. Dodržujte pokyny dodané s dílenským zvedákem. Zvedák musí být správně umístěn tak, aby vozidlo během zvedání nesklouzlo. Hlava zvedáku musí být opatřena gumovým krytem tak, aby vozidlo zůstalo stabilní a nepoškodilo se. Když se vozidlo nachází ve zvednuté poloze, ustavte pod nápravy stojany nebo jiná zařízení.

### Zvednutí vozidla zvedákem

Než začnete, přečtěte si pozorně všechny pokyny. Před zvednutím vozidla si připravte nářadí.

- 1 Pokud budete vozidlo zvedat v místě s hustým dopravním provozem, aktivujte výstražná světla.  
Postavte výstražný trojúhelník.
- 2 Zabrzděte parkovací brzdu. Zařaďte P.

Obsah této příručky představuje stav uživatelské příručky v době tisku a v budoucích případech nemusí být zcela platný. Další informace naleznete na první straně, kde je uvedena kompletní poznámka o vyloučení odpovědnosti.

**i Poznámka**

Platí pro vozidla s nastavením sklonu\*: Je-li vozidlo vybaveno vzduchovým zavěšením kol, musí se toto pérování deaktivovat ještě před tím, než se vozidlo zvedne nahoru.

- 3 Před kola a za kola, která zůstávají na zemi, položte klíny. Použijte, například, těžké dřevěné bloky nebo velké kameny.
- 4 Zvedák umístěte pod jeden ze zvedacích bodů na vozidle. Rukojeť musí směřovat přímo pryč od boku vozidla.  
Umístění krajních zvedacích bodů poznáte podle trojúhelníkových šipek na spodní hraně boku vozidla. Za značkami jsou speciální zářezy pro hlavu zvedáku.
- 5 Zvedák musí být spolehlivě ustaven na rovném pevném povrchu a povrch pod zvedákem nesmí být kluzký.
- 6 Vyšroubujte zvedák tak, aby byl v kontaktu se zvedacím bodem na vozidle. Zkontrolujte, zda se hlava zvedáku (nebo zvedacích ramen v servisu) správně nachází ve zvedacím místě: hrbol uprostřed hlavy musí zapadat do otvoru ve zvedacím místě.

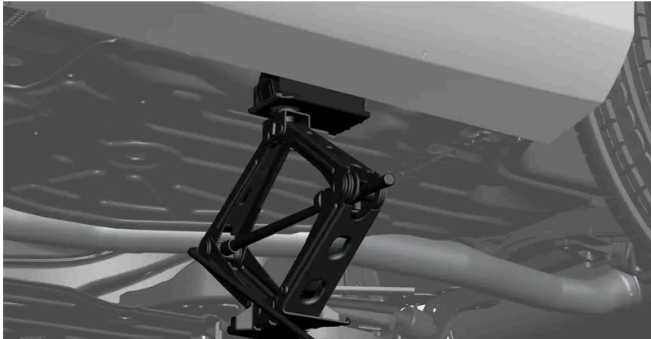

- 7 Zkontrolujte, zda se zvedák nachází zcela kolmo a je v pravém úhlu vzhledem k boku vozidla.  
➤ Nyní je vozidlo připraveno ke zvedání.
- 8 Zvedněte vozidlo jen do výšky nezbytné k provedení práce.  
Jakmile práci dokončíte, okamžitě vozidlo spusťte dolů.

Pokud se zvedák\* nepoužívá, doporučujeme jej uložit ve vozidle tak, aby byl chráněn před vlhkostí a nečistotami.

\* Volitelná výbava/příslušenství.

## 19. Technické údaje

### 19.1. Rozměry a hmotnosti

#### 19.1.1. Celková hmotnost při odtahování a zatížení tažné koule

Informace o přípustné celkové hmotnosti při odtahování a zatížení tažné koule najdete v tabulkách.

##### Max. hmotnost brzděného přívěsu

###### Poznámka

U přívěsů s hmotností přes 1800 kg doporučujeme používat na tažné tyči vibrační tlumiče.

Motor	Kód motoru <sup>[1]</sup>	Max. hmotnost brzděného přívěsu (kg)	Maximální zatížení kulové hlavy (kg)
B4	B420T5	1800	100
B6 AWD	B420T	2000	100

###### Důležité

Při jízdě s přívěsem je povoleno překročit celkovou hmotnost vozidla (včetně zatížení tažného zařízení) maximálně o 100 kg (220 lb), a to v případě, že rychlost je omezena na 100 km/h (62 mph). Musí se dodržovat národní právní požadavky na soupravy vozidel, např. požadavky na rychlost atd.

###### Poznámka

Pokud údaje k hmotnosti v tabulce chybí, budou tyto informace aktualizovány později.

##### Max. hmotnost nebrzděného přívěsu

Nebrzděný přívěs	
Max. hmotnost (kg)	750
Maximální zatížení kulové hlavy (kg)	50

<sup>[1]</sup> Kód motoru, číslo dílu a výrobní číslo motoru si můžete přečíst na motoru.

---

## 19.1.2. Rozměry



Délku, výšku apod. vozidla zjistíte v tabulce.

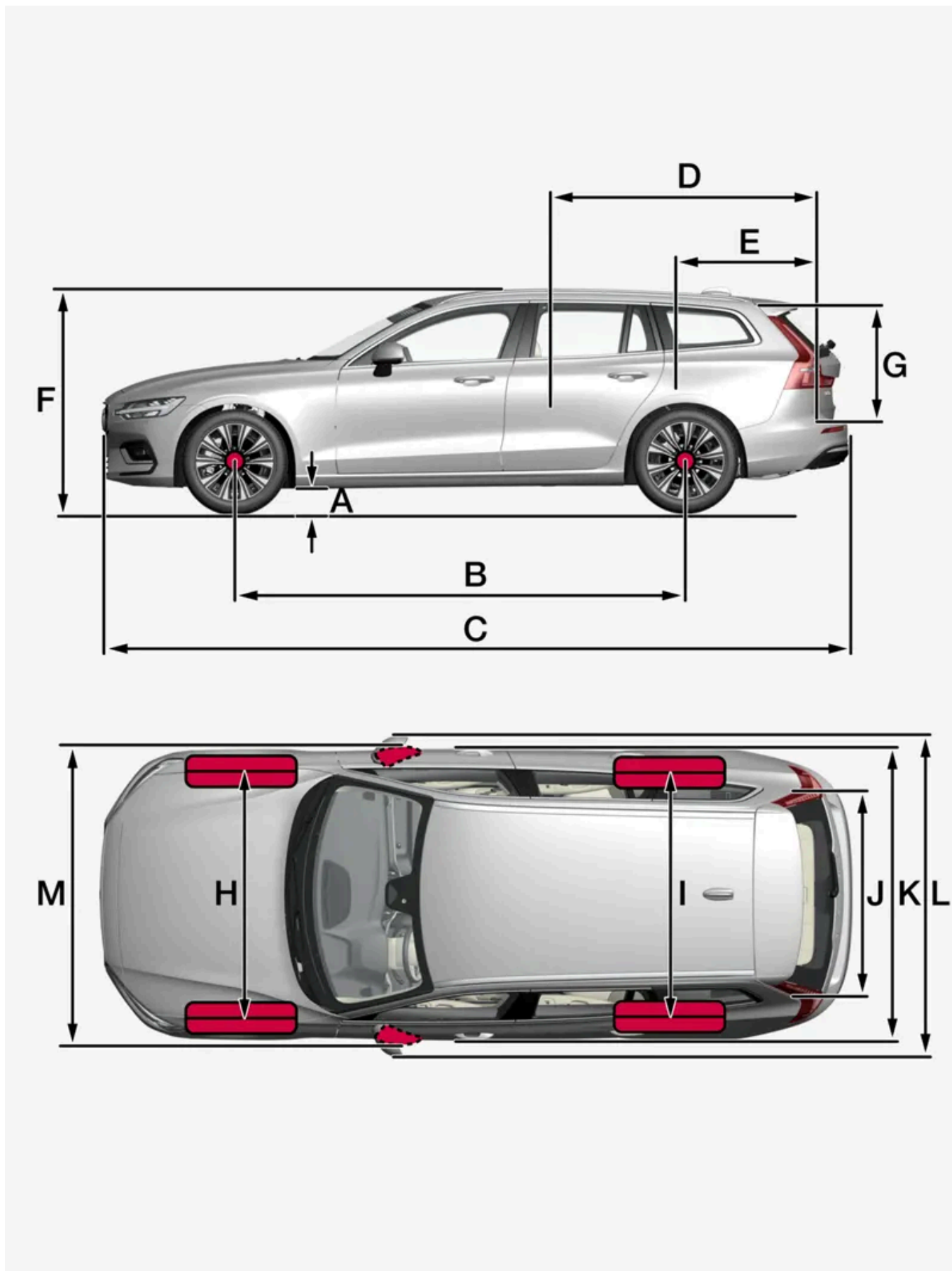

Obsah této příručky představuje stav uživatelské příručky v době tisku a v budoucích případech nemusí být zcela platný. Další informace naleznete na první straně, kde je uvedena kompletní poznámka o vyloučení odpovědnosti.

Rozměry		mm	palce
A	Světlost nad zemí <sup>[1]</sup>	142	5,6
B	Rozvor	2872	113,1
C	Délka	4778	188,1
D	Ložná délka, podlaha, sklopené sedadlo	1821	71,7
E	Ložná délka, podlaha	1033	40,7
F	Výška <sup>[2]</sup>	1432	56,4
G	Ložná výška	644	25,4
H	Rozchod, vpředu <sup>[3]</sup>	1593–1610	62,7–63,4
I	Rozchod, vzadu <sup>[3]</sup>	1593–1610	62,7–63,4
J	Ložná šířka, podlaha	1064	41,9
K	Šířka	1850	72,8
L	Šířka včetně vyklopených vnějších zpětných zrcátek	2040	80,3
M	Šířka včetně sklopených vnějších zpětných zrcátek	1916	75,4

<sup>[1]</sup> Pro pohotovostní hmotnost plus 1 osoba. (Nepatrně se liší v závislosti na rozměrech pneumatik, podvozku apod.).

<sup>[2]</sup> Včetně střešní antény při pohotovostní hmotnosti plus 1 osoba.

<sup>[3]</sup> V závislosti na velikosti ráfků.

## 19.1.3. Hmotnosti

Maximální celkovou hmotnost apod. můžete zjistit na nálepce na vozidle.

Pohotovostní hmotnost vozidla zahrnuje řidiče, palivovou nádrž natankovanou z 90 %, olej a všechny provozní kapaliny.

Užitečná hmotnost je ovlivněna hmotností cestujících, příslušenstvím a zatížením koule (pokud je připojen přívěs), která není zahrnuta do pohotovostní hmotnosti.

Maximální dovolené zatížení = celková hmotnost vozidla - pohotovostní hmotnost.

### Poznámka

Pohotovostní hmotnost uvedená v dokladech platí pro vozidla ve standardním provedení, tedy pro vozidlo bez přídavné výbavy a příslušenství. To znamená, že v případě jakéhokoliv příslušenství se hmotnost vozidla sníží o hmotnost tohoto příslušenství.

Mezi výbavu, která snižuje hmotnost nákladu, patří různé výbavy vozidla a ostatní příslušenství jako např. tažné zařízení, držák nákladu, střešní box, audiosystém, přídavné světlomety, GPS, bezpečnostní mřížka, koberce, kryt zavazadel, elektricky ovládaná sedadla atd.

Pohotovostní hmotnost konkrétního vozidla lze s jistotou určit zvážením.

**Varování**

Jízdní vlastnosti vozidla závisejí na míře zatížení vozidla a na rozložení nákladu.

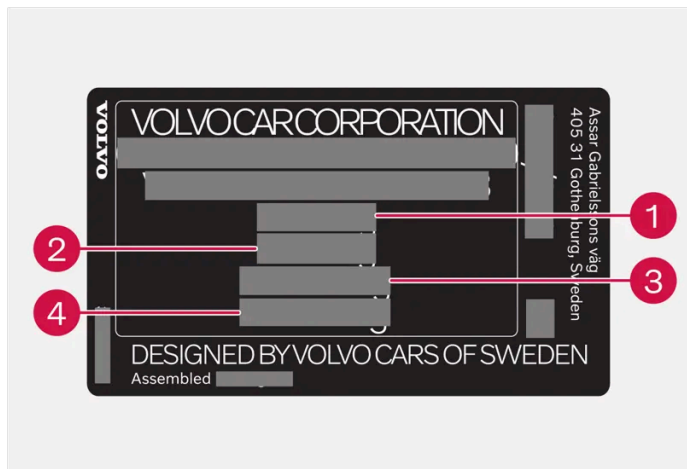

Nálepka se nachází na sloupku dveří a je vidět po otevření pravých zadních dveří.

- 1 Max. celková hmotnost
- 2 Maximální hmotnost soupravy (vůz + přívěs)
- 3 Maximální zatížení přední nápravy
- 4 Maximální zatížení zadní nápravy

Maximální zařízení: viz registrační dokument.

Max. zatížení střechy: 75 kg.

## 19.1.4. Specifikace pro tažnou tyč \*

Rozměry a montážní body pro tažnou tyč

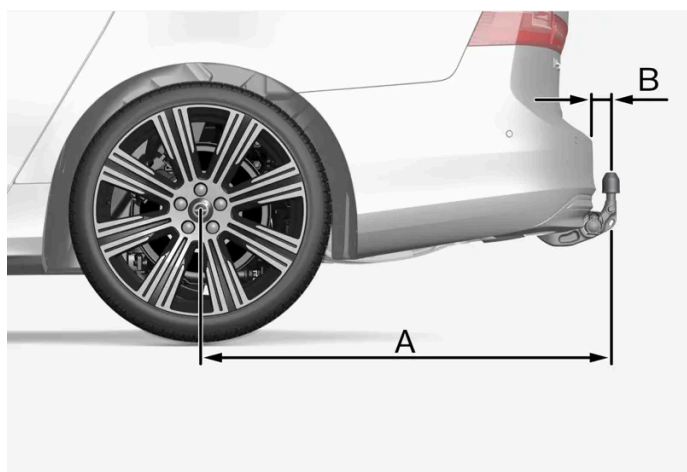

Vyobrazení je obecné a pro různé modely se může lišit.

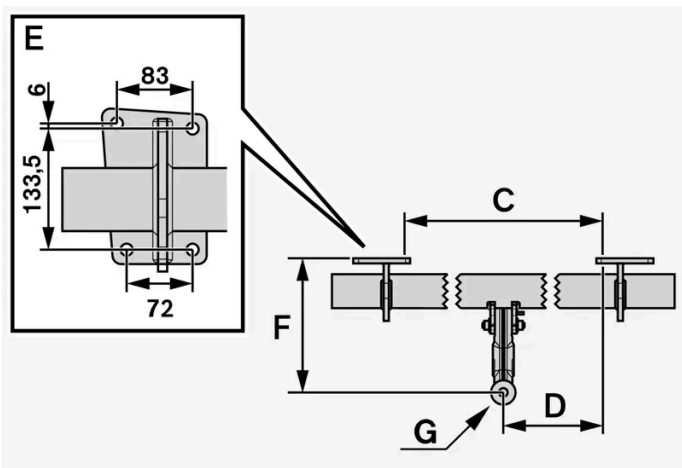

#### Rozměry, montážní body v mm (palcích)

A	1121,9 (44,2)
B	81,5 (3,2)
C	875 (34,4)
D	437,5 (17,2)
E	Viz obrázek výše
F	273,7 (10,8)
G	Střed kulové hlavy

\* Volitelná výbava/příslušenství.

## 19.2. Specifikace motoru

### 19.2.1. Technické údaje motoru

Specifikace motoru (výkon apod.) pro konkrétní motory najdete dále v tabulce.

**i** Poznámka

Některé motory nejsou k dispozici na všech trzích.

**i** Poznámka

Pokud údaje k motoru v tabulce chybí, budou tyto informace aktualizovány později.

Motor	Kód motoru <sup>[1]</sup>	Výstup (kW / ot./min)	Výstup (ks při ot./min)	Max. jmenovitý výkon (kW / ot./min)	Max. jmenovitý výkon (ks při ot./min)	Moment (Nm / ot./min)	Počet válců
B4	B420T5	145/4750–5250	197/4750–5250	161/4750–5250	219/4750–5250	300/1500–4500	4
B5	B420T2	184/5400–5700	250/5400–5700	205/5400–5700	278/5400–5700	350/1800–4800	4
B6 AWD	B420T	220/5400	300/5400	–	–	420/2100–4800	4

<sup>[1]</sup> Kód motoru, číslo dílu a výrobní číslo motoru si můžete přečíst na motoru.

## 19.2.2. Nepříznivé jízdní podmínky pro motorový olej

Ztížené provozní podmínky mohou způsobit abnormálně vysokou teplotu oleje nebo spotřebu oleje. Dále uvádíme příklady situací s nepříznivým vlivem na jízdu.

Hladinu oleje musíte častěji kontrolovat při dlouhých jízdách:

- při jízdě s přívěsem nebo karavanem
- v horských oblastech
- při jízdě vysokou rychlostí
- při teplotách nižších než -30 °C (-22 °F) nebo vyšších než +40 °C (+104 °F).

To platí také pro jízdu na kratší vzdálenosti při nižších teplotách.

Pro ztížené jízdní podmínky si zvolte plně syntetický motorový olej. Ten poskytuje zvláštní ochranu Vašeho motoru.

Volvo doporučuje:



**! Důležité**

Aby byly splněny požadavky na servisní intervaly motorů, jsou všechny motory ve výrobním závodu naplněny speciálním syntetickým motorovým olejem. Výběr oleje byl prováděn velmi pečlivě s ohledem na životnost, charakteristiky startování, spotřebu paliva a dopad na životní prostředí.

Musí se používat schválený motorový olej, aby mohly být aplikovány doporučené servisní intervaly. K doplňování a výměně používejte výhradně olej předepsané kvality. Použití jiného oleje může mít nepříznivý vliv na životnost vozidla, chování při startování motoru, spotřebu paliva a životní prostředí.

Pokud se nepoužívá olej předepsané kvality a viskozity, mohou být poškozeny komponenty, které souvisejí s motorem. Společnost Volvo se zříká jakékoliv odpovědnosti za tyto škody.

Volvo doporučuje provádět výměnu oleje v autorizovaném servisu Volvo.

## 19.2.3. Motorový olej - specifikace

Druh a objem motorového oleje pro konkrétní motory najdete v tabulce.

Volvo doporučuje:



Motor	Kód motoru <sup>[1]</sup>	Objem, včetně olejového filtru (litry, cca.)	Kvalita oleje
B4	B420T5	6,1	Castrol Edge Professional V 0W-20 nebo VCC RBS0-2AE 0w-20
B5	B420T2	6,1	
B6 AWD	B420T	6,1	

<sup>[1]</sup> Kód motoru, číslo dílu a výrobní číslo motoru si můžete přečíst na motoru.

## 19.3. Specifikace kapalin a maziv

### 19.3.1. Doplňování kapaliny do ostřikovačů

Kapalina do ostřikovačů se používá k čištění světlometů, čelního skla a zadního skla. Při teplotách pod bodem mrazu je nutné používat kapalinu ostřikovače s nemrznoucí kapalinou.

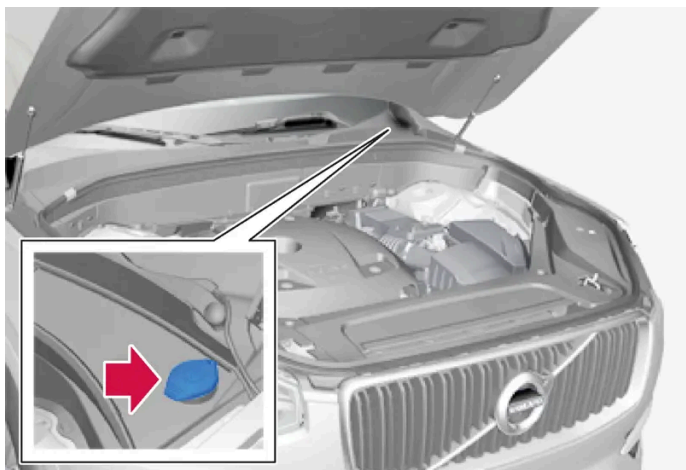

**i** Poznámka

Jakmile v nádržce zbývá přibližně 1 litr (1 qt) kapaliny do ostřikovačů, na displeji řidiče se zobrazí zpráva **Málo kapaliny do ostřikovačů** **Doplňte** společně se symbolem .

Jakmile se na displeji řidiče objeví zpráva **Málo kapaliny do ostřikovačů** **Doplňte** se symbolem , je čas doplnit kapalinu do ostřikovačů

- 1 K otevření kapoty použijte páčku v prostoru pro cestující a potom páčku pod přední hranou kapoty.
- 2 Otevřete víčko nádržky na kapalinu do ostřikovačů.  
Kapalina do ostřikovačů se plní do nádržky s modrým víčkem. Nádržka se používá pro ostřikovače čelního skla, ostřikovač zadního skla a pro ostřikovače světlometů\*.
- 3 Doplňte kapalinu do ostřikovačů.
- 4 Zavřete víčko nádržky na kapalinu do ostřikovačů a potom zavřete kapotu.

**Předepsaná specifikace:** Kapalina do ostřikovačů doporučená společností Volvo - s ochranou před zamrznutím během chladného počasí a při teplotách pod bodem mrazu.

**!** **Důležité**

Používejte originální kapalinu Volvo do ostřikovačů nebo ekvivalentní kapalinu s doporučenou hodnotou pH mezi 6 a 8 v pracovním naředění (např. 1:1 s neutrální vodou).

### **Důležité**

Když teplota klesne pod nulu, používejte kapalinu do ostříkovačů s nemrznoucí směsí, aby nedošlo k zamrznutí kapaliny v čerpadle, nádrži a hadicích.

#### Množství:

- Vozy **s** ostříkovači světlometů: 5,5 litrů (5,8 qt).
- Vozy **bez** ostříkovačů světlometů: 3,5 litrů (3,7 qt).

\* Volitelná výbava/příslušenství.

## 19.3.2. Klimatizace - specifikace





V systému klimatizace se používá chladivo bez freonů (R1234yf) a kompresorový olej. Informace o chladivu jsou vytištěny na štítku umístěném na spodní straně kapoty.

### Štítek

#### Štítek v případě R1234yf



#### Vysvětlení symbolů, štítek R1234yf

Symbol	Význam
	Pozor
	Mobilní klimatizační zařízení (MAC)
	Typ maziva
	Servis klimatizačního systému (MAC) musí provádět vyškolený a certifikovaný technik.
	Hořlavá chladiva

### Chladivo R1234yf



Množství chladiva je uvedeno na štítku, který se nachází na spodní straně kapoty.



#### 1 Množství chladiva.

##### **Varování**

Klimatizace obsahuje natlakované chladivo R1234yf. V souladu s předpisy SAE J2845 (Školení techniků v oblasti bezpečného servisu a nakládání s chladivy používanými v klimatizaci automobilů) smí servis a opravu systému chladiva provádět pouze vyškolení a certifikovaní technici, kteří zajistí bezpečnost systému.

## Olej kompresoru

Množství	Předepsaná specifikace
130 ml (4,40 fl. oz.)	PAG SP-A2

## Výparník

##### **Důležité**

Výparník systému klimatizace se nikdy nesmí opravovat a měnit za dříve používaný výparník. Nový výparník musí být certifikován a označen v souladu s normou SAE J2842.

## 19.3.3. Brzdová kapalina - specifikace

Brzdová kapalina je médium používané v hydraulické brzdové soustavě, např. k převedení tlaku z brzdového pedálu přes hlavní brzdový válec, který následně působí na brzdové třmeny.

**Předepsaná specifikace:** Volvo Original nebo ekvivalentní kapalina splňující požadavky Dot 4, 5.1 a ISO 4925 class 6.

##### **Poznámka**

Doporučujeme měnit a doplňovat brzdovou kapalinu v autorizovaném servisu Volvo.

## 19.3.4. Převodová kapalina - specifikace

Ve vozidlech se sedmistupňovou převodovkou s duální spojkou 7-DCT EVO se musí měnit převodová kapalina. Interval výměny je 60 000 km. U ostatních (osmistupňových převodovek) a při běžných jízdních podmínkách se převodová kapalina nemusí měnit po celou dobu životnosti převodovky. Výměna však může být nezbytná za nepříznivých jízdních podmínek.

## Automatická převodovka

Varianta	Počet převodů	Předepsaný převodový olej
7-DCT EVO	7	Olej duální spojky, D2 (Převodová kapalina High Performance pro duální spojku v hybridech)
AWF8G45 AWF8G55	8	AW-2

### Poznámka

Kontaktujte svého prodejce Volvo, pokud si nejste jisti, jakou variantou je váš vůz vybaven.

## 19.3.5. Palivová nádrž - objem

V tabulce dole je uveden objem palivové nádrže.

	Všechny motory
Litry (cca)	60
US galony (cca)	15,9

## 19.3.6. Nepříznivé jízdní podmínky pro motorový olej

Ztížené provozní podmínky mohou způsobit abnormálně vysokou teplotu oleje nebo spotřebu oleje. Dále uvádíme příklady situací s nepříznivým vlivem na jízdu.

Hladinu oleje musíte častěji kontrolovat při dlouhých jízdách:

- při jízdě s přívěsem nebo karavanem
- v horských oblastech
- při jízdě vysokou rychlostí
- při teplotách nižších než -30 °C (-22 °F) nebo vyšších než +40 °C (+104 °F).

To platí také pro jízdu na kratší vzdálenosti při nižších teplotách.

Pro ztížené jízdní podmínky si zvolte plně syntetický motorový olej. Ten poskytuje zvláštní ochranu Vašeho motoru.

Volvo doporučuje:



**! Důležité**

Aby byly splněny požadavky na servisní intervaly motorů, jsou všechny motory ve výrobním závodu naplněny speciálním syntetickým motorovým olejem. Výběr oleje byl prováděn velmi pečlivě s ohledem na životnost, charakteristiky startování, spotřebu paliva a dopad na životní prostředí.

Musí se používat schválený motorový olej, aby mohly být aplikovány doporučené servisní intervaly. K doplňování a výměně používejte výhradně olej předepsané kvality. Použití jiného oleje může mít nepříznivý vliv na životnost vozidla, chování při startování motoru, spotřebu paliva a životní prostředí.

Pokud se nepoužívá olej předepsané kvality a viskozity, mohou být poškozeny komponenty, které souvisejí s motorem. Společnost Volvo se zříká jakékoliv odpovědnosti za tyto škody.

Volvo doporučuje provádět výměnu oleje v autorizovaném servisu Volvo.

## 19.3.7. Motorový olej - specifikace

Druh a objem motorového oleje pro konkrétní motory najdete v tabulce.

Volvo doporučuje:



Motor	Kód motoru <sup>[1]</sup>	Objem, včetně olejového filtru (litry, cca.)	Kvalita oleje
B4	B420T5	6,1	Castrol Edge Professional V 0W-20 nebo VCC RBS0-2AE 0w-20
B5	B420T2	6,1	
B6 AWD	B420T	6,1	

<sup>[1]</sup> Kód motoru, číslo dílu a výrobní číslo motoru si můžete přečíst na motoru.

## 19.4. Specifikace kol a pneumatik

## 19.4.1. Schválené tlaky vzduchu v pneumatikách

Schválené tlaky vzduchu v pneumatikách pro konkrétní motory najdete v tabulce.

### Poznámka

Některé motory, pneumatiky nebo jejich kombinace nejsou vždy k dispozici na všech trzích.

Rozměr pneumatik	Rychlost	Zatížení, 1-3 osoby		Max. zatížení		Tlak ECO <sup>[1]</sup>
		Vpředu kPa (psi) <sup>[2]</sup>	Vzadu kPa (psi)	Vpředu kPa (psi)	Vzadu kPa (psi)	Vpředu/vzadu kPa (psi)
225/50 R17 235/45 R18 235/40 R19 245/35 R20	0-180 km/h (0 - 112 mph)	230 (34)	230 (34)	260 (38)	260 (38)	260 (38)
Rezervní pneumatika na dojezd	max 80 km/h (max. 50 mph)	420 (60)	420 (60)	420 (60)	420 (60)	–

<sup>[1]</sup> Ekonomická jízda.

<sup>[2]</sup> V některých zemích se kromě jednotky SI "Pascal" používá jednotka "bar": 1 bar = 100 kPa.

## 19.4.2. Schválené velikosti kol a pneumatik

V některých zemích nejsou v registračních dokladech nebo jiných dokumentech uvedeny všechny schválené rozměry. V tabulce jsou uvedeny všechny schválené kombinace ráfků kol a pneumatik.

✓ = schváleno

Motor	225/50R17 <sup>[1]</sup> 7x17x40,5 <sup>[2]</sup>	235/45R18 <sup>[3]</sup> 8x18x42	235/40R19 8x19x42	245/35R20 <sup>[4]</sup> 8x20x45,5
B4 (B420T5)	✓	✓	✓	✓
B5 (B420T2)	✓	✓	✓	✓

<sup>[1]</sup> Pneumatiky 225/50 R17 nejsou schváleny pro vozidla s 18" brzdami. Zjistěte u svého prodejce Volvo, co patří do výbavy vašeho vozidla.

<sup>[2]</sup> 225/50 R17 ve vozidlech s 16" brzdami jsou přípustné jen u schválených kol. Zjistěte u svého prodejce Volvo, co patří do výbavy vašeho vozidla.

<sup>[3]</sup> Pneumatiky 235/45 R18 nejsou schváleny pro vozidla s 19" brzdami. Zjistěte u svého prodejce Volvo, co patří do výbavy vašeho vozidla.

<sup>[4]</sup> Pneumatiky 245/35 R20 jsou schváleny pouze pro vozidla prodávána původně s 20" pneumatikami ve spojení se sportovním podvozkem. Zjistěte u svého prodejce Volvo, co patří do výbavy vašeho vozidla.

---

## 19.4.3. Minimální přípustný index zatížení pneumatik a rychlostní třída pneumatik

V tabulce je uveden nejnižší přípustný index zatížení (LI) a rychlostní kategorie (SS) pro pneumatiky.

Motor	Nejnižší přípustný index zatížení (LI) <sup>[1]</sup>	Nejnižší přípustná rychlostní kategorie(SS) <sup>[2]</sup>
B4 (B420T5)	95	H (W <sup>[3]</sup> )
B5 (B420T2)	95	H (W <sup>[3]</sup> )

<sup>[1]</sup> Index zatížení musí být minimálně rovný nebo větší než hodnota uvedená v tabulce.

<sup>[2]</sup> Rychlostní třída pneumatiky musí být minimálně rovná nebo větší než hodnota uvedená v tabulce.

<sup>[3]</sup> Platí pro 245/35R20.

---

## 19.5. Typová označení

Nálepky ve vozidle obsahují informace například o čísle motoru, typovém označení, kódu barvy apod.

## Umístění štítku

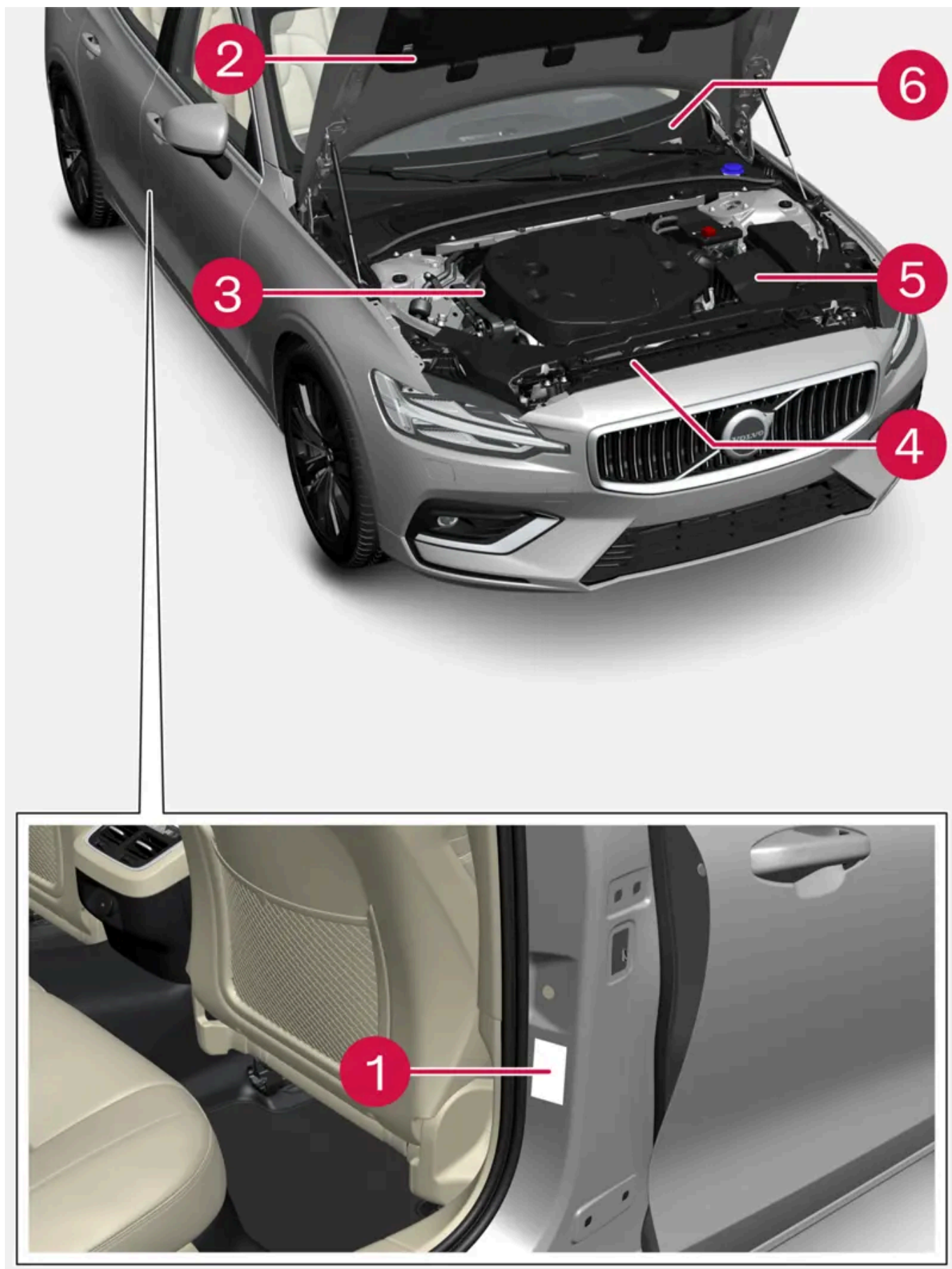

Obrázek je schématický - díly se mohou lišit v závislosti na trhu a modelu.

Pokud znáte označení typu vozu, identifikační číslo vozu a kód motoru, usnadní to veškeré kontakty s dealerem Volvo ohledně vozu a při objednávání náhradních dílů a příslušenství.



**1** Nálepka pro typové označení vozu, identifikační číslo vozu (VIN), maximální dovolená zatížení, číslo barevného odstínu karosérie a homologační číslo. Nálepka se nachází na sloupku dveří a je vidět po otevření pravých zadních dveří.



**2** Nálepka pro klimatizaci ve vozidlech s chladičem R1234yf. Nálepka se lepí na spodní stranu kapoty.



**3** Nálepka pro kód motoru a sériové číslo motoru. U některých provedení motorů se nálepka nepoužívá. V těchto případech lze vyrytý kód motoru zjistit přímo z motoru.



**4** Štítek s údaji o motorovém oleji.



**5** Nálepka pro označení typu převodovky a sériové číslo.



**6** Nálepka pro identifikační číslo vozu - VIN (Vehicle Identification Number). Nálepka se nachází v levém horním rohu přístrojové desky a je vidět přes čelní sklo.

Další informace o vozidle jsou uvedeny v registrační dokumentaci.

#### **Poznámka**





Nálepky vyobrazené v Uživatelské příručce nejsou přesnými kopiemi nálepek, které se používají ve voze. Účelem je ukázat přibližný vzhled a umístění ve vozidle. Informace platné pro vaše konkrétní vozidlo najdete na nálepce pro váš vůz.

## 19.6. Spotřeba paliva/spotřeba elektřiny a emise CO<sub>2</sub>

Informace v tabulce níže odpovídají standardu WLTP (Worldwide Harmonised Light-Duty Vehicles Test Procedure), což je mezinárodní zkušební metoda pro testování vozidel.















Spotřeba paliva ve vozidle se měří v litrech na 100 km. Emise oxidu uhličitého (CO<sub>2</sub>) se měří v gramech CO<sub>2</sub> na km.

Vysvětlení	
	Jízda v obci (pomalu)
	Jízda mimo obec (průměrná rychlost)
	Jízda zcela mimo město (rychlá)
	Jízda po dálnici (velmi rychlá)

	Kombinovaná hodnota (kombinovaná jízda)
CO <sub>2</sub>	gram CO <sub>2</sub> /km
	litry/100 km
	Nízká hodnota
	Vysoká hodnota

 **Poznámka**

Pokud údaje o spotřebě paliva a emisí v tabulce chybí, budou tyto informace aktualizovány později.

											
		CO <sub>2</sub>		CO <sub>2</sub>		CO <sub>2</sub>		CO <sub>2</sub>		CO <sub>2</sub>	
B4 (B420T5)		202	8,9	136	6,0	117	5,2	139	6,1	140	6,2
		215	9,5	149	6,6	132	5,8	159	7,0	156	6,9
B6 AWD (B420T)		267	11,8	177	7,8	145	6,4	162	7,2	174	7,7
		278	12,3	194	8,6	162	7,2	185	8,2	192	8,5

Hodnoty ve výše uvedené tabulce pro spotřebu paliva a emise CO<sub>2</sub> vycházejí ze speciálních jízdních cyklů (viz níže). Hmotnost vozidla se může v závislosti na úrovni výbavy zvýšit. To společně s tím, jak hodně je vozidlo naloženo, má vliv na spotřebu paliva a emise CO<sub>2</sub>. Podle WLTP má každé vozidlo v závislosti na své výbavě konkrétní spotřebu paliva a konkrétní hodnoty emisí CO<sub>2</sub>. Tyto hodnoty se pohybují mezi nízkou a vysokou hodnotou uvedenou výše v tabulce. Na mnoha trzích zjistíte konkrétní spotřebu paliva a hodnoty emisí CO<sub>2</sub> v dokladech o registraci vozidla.

Existuje několik důvodů pro vyšší spotřebu paliva oproti hodnotám v tabulce. Příklady:

- Pokud má vozidlo další výbavu, která má vliv na hmotnost nebo odpor vzduchu.
- Styl jízdy.
- Pokud se zákazník rozhodne pro jiná kola než kola, která jsou namontována v základní verzi modelu, může se tím zvýšit valivý odpor.
- Při vysoké rychlosti se zvyšuje aerodynamický odpor.

Obsah této příručky představuje stav uživatelské příručky v době tisku a v budoucích případech nemusí být zcela platný. Další informace naleznete na první straně, kde je uvedena kompletní poznámka o vyloučení odpovědnosti.



- Kvalita paliva, stav vozovky a dopravní situace, počasí a stav vozidla.

Při kombinaci výše uvedených případů může spotřeba paliva výrazně stoupnout.

Spotřeba paliva se může obrovsky lišit oproti hodnotám vyplývajícím z profilů jízdních cyklů (viz dole), které se používají při certifikování vozidla a ze kterých vycházejí hodnoty spotřeby. Další informace najdete ve směrnících v odkazech.

#### Poznámka

Extrémní povětrnostní podmínky, jízda s přívěsem nebo jízda ve vysokých nadmořských výškách ve spojení s nižší než doporučenou kvalitou paliva jsou faktory, které výrazně zvyšují spotřebu paliva.

## Standard WLTP

Standard WLTP (Worldwide Harmonised Light-Duty Vehicles Test Procedure = celosvětově harmonizovaný zkušební postup pro lehká užitková vozidla) je norma pro výpočet hodnot spotřeby vozidla. Norma WLTP představuje průměrné jízdní podmínky pro každodenní jízdu. V porovnání s původním standardem (NEDC) standard WLTP lépe zohledňuje měnící se dopravní situaci a rychlosti a rovněž výbavu a třídy hmotnosti. Během testování je deaktivována příplatková výbava, která má vliv na spotřebu, např. klimatizace, vyhřívání sedadel atd. Nový standard přináší reálnější hodnoty spotřeby paliva, oxidu uhličitého a emisí. Tyto hodnoty mají umožnit porovnání mezi jednotlivými vozy. Nejedná se o typickou běžnou spotřebu.

### Profily jízdních cyklů

Jízdní cyklus simuluje skutečnou průměrnou jízdu vozidla. Tento standard vychází ze čtyř různých profilů jízdních cyklů, konkrétně:

- **Jízda ve městě** - pomalá jízda
- **Jízda v okolí měst** - jízda průměrnou rychlostí
- **Jízda zcela mimo město** - rychlá jízda
- **Jízda po dálnici** - velmi rychlá jízda.

Každý jízdní cyklus je dán různými podmínkami, např. rychlostí, časem a ujetými kilometry.

Oficiální hodnota pro kombinovanou jízdu, která je uvedena v tabulce, představuje kombinaci výsledků čtyř jízdních cyklů v souladu s právními požadavky.

Během čtyř jízdních cyklů jsou zachycovány výfukové plyny kvůli extrapolaci emisí oxidu uhličitého (emise CO<sub>2</sub>). Tyto plyny byly poté analyzovány a byla stanovena hodnota emisí CO<sub>2</sub>.