

# XC40 Recharge Plug-in Hybrid 2021 (20w46)

## Bedienungsanleitung

Version 2025-02-09

### Haftungsausschluss

Der dynamische Charakter unseres softwarebasierten Produkts bringt mit sich, dass diese PDF den aktuellen Stand der Bedienungsanleitung zum Zeitpunkt des Drucks widerspiegelt. Da wir unser Produkt kontinuierlich verändern und verbessern, entsprechen bestimmte Inhalte zu einem späteren Zeitpunkt möglicherweise nicht mehr dem aktuellsten Stand. Wir empfehlen daher dringend, die App für die digitale Bedienungsanleitung auf dem Center Display zu nutzen, um möglichst genaue und aktuelle Informationen zu erhalten. Auch in der Volvo Cars App für Mobilgeräte finden Sie Informationen.

Bitte beachten Sie, dass wir die Gültigkeit der Informationen in Zukunft nicht garantieren können, wenn Sie sich für den Ausdruck des Handbuchs entscheiden, da es seit dem Druckdatum möglicherweise zu Aktualisierungen gekommen ist. Für ein Höchstmaß an Sicherheit und die optimale Produktnutzung empfehlen wir dringend die digitale Bedienungsanleitung, die Sie einfach auf dem Center Display Ihres Fahrzeugs aufrufen können.

Diese druckbare Version ist allgemein gehalten und entspricht nicht Ihrem Fahrzeug. Bei Abweichungen zwischen dieser druckbaren Bedienungsanleitung und der Bedienungsanleitung auf dem Center Display Ihres Fahrzeugs hat Letzteres Vorrang.

### Inhalt

1. Halterinformationen
  - 1.1 Informationen für Fahrzeuginhaber
  - 1.2 Betriebsanleitung und die Umwelt
  - 1.3 Betriebsanleitung lesen
  - 1.4 Betriebsanleitung im Center Display
  - 1.5 Betriebsanleitung im Center Display durchsuchen
  - 1.6 Betriebsanleitung auf Smartphones und Tablets
2. Ihr Volvo
  - 2.1 Volvo Innovationen
    - 2.1.1 Drive-E - mehr Fahrvergnügen
    - 2.1.2 IntelliSafe – Fahrerassistenz und Sicherheit
    - 2.1.3 Sensus: Internet und Entertainment
  - 2.2 Volvo ID
    - 2.2.1 Volvo ID
    - 2.2.2 Erstellung einer Volvo ID
    - 2.2.3 Probleme beim Einloggen mit der Volvo ID
  - 2.3 Typengenehmigung und Lizenzen
    - 2.3.1 Lizenzvertrag für das Fahrerdisplay
    - 2.3.2 Typengenehmigung für HomeLink®
    - 2.3.3 Lizenzvertrag für Audio und Medien
    - 2.3.4 Typengenehmigung gemäß Richtlinie zu Funkanlagen
    - 2.3.5 Zertifikat für Ladestation
    - 2.3.6 Typengenehmigung des Transponderschlüsselsystems
    - 2.3.7 Datenschutzrichtlinien für Kunden
    - 2.3.8 Allgemeine Geschäftsbedingungen für Dienste
    - 2.3.9 Lizenzvertrag für das Navigationssystem
    - 2.3.10 Information zu Stoffen auf der Kandidatenliste (C&L-Verzeichnis) gemäß REACH-Verordnung, Artikel 33.1
    - 2.3.11 Spotify Lizenzvertrag

**Der Inhalt dieses Handbuchs entspricht dem Stand des Benutzerhandbuchs zum Zeitpunkt der Drucklegung und ist in Zukunft möglicherweise nicht mehr vollständig gültig. Weitere Informationen finden Sie auf der ersten Seite mit dem vollständigen Haftungsausschluss.**

- 2.4 Displays und Bedienelemente auf Fahrerseite bei Linkslenkern
  - 2.5 Displays und Bedienelemente auf Fahrerseite bei Rechtslenkern
  - 2.6 Geräte an den Diagnoseanschluss des Fahrzeugs anschließen
  - 2.7 Ablenkung des Fahrers
  - 2.8 Wechsel des Marktes bei Import oder Umzug
  - 2.9 Identifizierungsnummer des Fahrzeugs anzeigen
  - 2.10 Aufzeichnung von Daten
  - 2.11 Installation von Zubehör
  - 2.12 Softwareaktualisierungen
  - 2.13 Wichtige Informationen zu Zubehör und Sonderausstattung
3. Sicherheit
- 3.1 Sicherheitsgurte
    - 3.1.1 Sicherheitsgurt
    - 3.1.2 Sicherheitsgurt anlegen und abnehmen
    - 3.1.3 Gurtstraffer
    - 3.1.4 Elektrischen Gurtstraffer zurücksetzen
    - 3.1.5 Tür- und Gurterinnerung
  - 3.2 Airbags
    - 3.2.1 Airbags
    - 3.2.2 Fahrerairbags
    - 3.2.3 Beifahrerairbag
    - 3.2.4 Beifahrerairbag aktivieren und deaktivieren
    - 3.2.5 Kopf-/Schulterairbags
    - 3.2.6 Seitenairbags
  - 3.3 Kindersicherheit
    - 3.3.1 Befestigungspunkte für Kindersitze
      - 3.3.1.1 Untere Befestigungspunkte für Kindersitze
      - 3.3.1.2 i-Size/ISOFIX-Befestigungspunkte für Kinderrückhaltesysteme
      - 3.3.1.3 Obere Befestigungspunkte für Kindersitze
    - 3.3.2 Kindersicherung
      - 3.3.2.1 Tabelle zur Platzierung von Kindersitzen mit dem Sicherheitsgurt des Fahrzeugs
      - 3.3.2.2 Position von Kindersitzen
      - 3.3.2.3 Kindersitz anbringen
      - 3.3.2.4 Übersichtstabelle zur Platzierung von Kindersitzen
      - 3.3.2.5 Tabelle zur Platzierung von ISOFIX-Kindersitzen
      - 3.3.2.6 Tabelle zur Platzierung von i-Size-Kindersitzen
    - 3.3.3 Kindersicherung aktivieren und deaktivieren
    - 3.3.4 Kindersicherheit
    - 3.3.5 Kindersicherung
    - 3.3.6 Typenlisten zu Volvo Kindersitzen
    - 3.3.7 Beifahrerairbag aktivieren und deaktivieren
  - 3.4 Sicherheitsmodus
    - 3.4.1 Unfall
    - 3.4.2 Sicherheitsmodus
    - 3.4.3 Fahrzeug nach Sicherheitsmodus starten und bewegen
  - 3.5 Sicherheit
  - 3.6 Sicherheit in der Schwangerschaft
  - 3.7 Whiplash Protection System
4. Displays und Sprachsteuerung
- 4.1 Fahrerdisplay
    - 4.1.1 Anzeigen und Anzeigeelemente im Fahrerdisplay
      - 4.1.1.1 Tankanzeige

- 4.1.1.2 Hybridbatterie-Anzeige
- 4.1.1.3 Hybridanzeige
- 4.1.1.4 Außentemperaturmesser
- 4.1.1.5 Schaltanzeige
- 4.1.2 Bordcomputer
  - 4.1.2.1 Bordcomputer
  - 4.1.2.2 Fahrdaten auf dem Fahrerdisplay anzeigen
  - 4.1.2.3 Tageskilometerzähler zurücksetzen
  - 4.1.2.4 Fahrstatistik im Center Display anzeigen
  - 4.1.2.5 Einstellungen der Fahrstatistik
- 4.1.3 Fahrerdisplay
- 4.1.4 Einstellungen des Fahrerdisplays
- 4.1.5 Lizenzvertrag für das Fahrerdisplay
- 4.1.6 App-Menü auf dem Fahrerdisplay
- 4.1.7 Verwaltung des App-Menüs im Fahrerdisplay
- 4.1.8 Kontroll- und Warnsymbole
- 4.1.9 Meldungen auf dem Fahrerdisplay
- 4.1.10 Datum und Uhrzeit
- 4.2 Center Display
  - 4.2.1 Einstellungen
    - 4.2.1.1 Nutzerdaten bei Besitzerwechsel zurücksetzen
    - 4.2.1.2 Einstellungen im Topmenü des Center Displays ändern
    - 4.2.1.3 Einstellungen auf dem Center Display zurücksetzen
    - 4.2.1.4 Kontextbezogene Einstellungen im Center Display öffnen
    - 4.2.1.5 Systemeinheiten ändern
    - 4.2.1.6 Systemlautstärke im Center Display ändern und stummschalten
    - 4.2.1.7 Systemsprache ändern
    - 4.2.1.8 Darstellung des Center Displays ändern
    - 4.2.1.9 Fahrdaten auf dem Fahrerdisplay anzeigen
    - 4.2.1.10 Einstellungen der Fahrstatistik
    - 4.2.1.11 Einstellungen des Fahrerdisplays
    - 4.2.1.12 Datum und Uhrzeit
    - 4.2.1.13 Nutzungsbedingungen und Datenaustausch
    - 4.2.1.14 Datenaustausch aktivieren und deaktivieren
    - 4.2.1.15 Einstellungen zur Fern- und Innenentriegelung
    - 4.2.1.16 Einstellungen für Care Key
    - 4.2.1.17 Einstellungen der Verriegelungsanzeige
    - 4.2.1.18 Einstellungen zur schlüssellosen Entriegelung
    - 4.2.1.19 Einstellung zur automatischen Betätigung der Feststellbremse
  - 4.2.2 Fahrerprofile
    - 4.2.2.1 Fahrerprofile
    - 4.2.2.2 Fahrerprofil umbenennen
    - 4.2.2.3 Transponderschlüssel mit dem Fahrerprofil verknüpfen
    - 4.2.2.4 Fahrerprofil schützen
    - 4.2.2.5 Fahrerprofil wählen
    - 4.2.2.6 Einstellungen von Fahrerprofilen zurücksetzen
  - 4.2.3 Übersicht Center Display
  - 4.2.4 Center Display aktivieren und deaktivieren
  - 4.2.5 Bedienung des Center Displays
  - 4.2.6 In den Ansichten des Displays in der Mittelkonsole navigieren
  - 4.2.7 Teilansichten im Center Display verwalten
  - 4.2.8 Symbole in der Statusleiste des Displays in der Mittelkonsole

- 4.2.9 Ansicht "Funktionen" im Center Display
- 4.2.10 Apps und Tasten auf dem Center Display verschieben
- 4.2.11 Meldung auf dem Center Display
- 4.2.12 Tastatur im Center Display
- 4.2.13 Zeichen, Buchstaben und Worte im Center Display von Hand schreiben
- 4.2.14 Tastatursprache im Center Display ändern
- 4.2.15 Fahrstatistik im Center Display anzeigen
- 4.2.16 Betriebsanleitung im Center Display
- 4.2.17 Betriebsanleitung im Center Display durchsuchen
- 4.3 Symbole und Mitteilungen
  - 4.3.1 Nachrichtenverwaltung
    - 4.3.1.1 Meldung auf dem Center Display
    - 4.3.1.2 Meldung im Center Display verwalten
    - 4.3.1.3 Behandlung gespeicherter Meldungen vom Center Display
    - 4.3.1.4 Meldungen auf dem Fahrerdisplay
    - 4.3.1.5 Vorgehensweise bei Meldungen im Fahrerdisplay
    - 4.3.1.6 Behandlung gespeicherter Meldungen des Fahrerdisplays
  - 4.3.2 Meldungen zu BLIS
  - 4.3.3 Mitteilung für City Safety
  - 4.3.4 Meldungen zu Cross Traffic Alert
  - 4.3.5 Symbole und Meldungen zur Fahrdynamikregelung
  - 4.3.6 Symbole und Meldungen des adaptiven Tempomaten
  - 4.3.7 Symbole und Meldungen zum System Pilot Assist
  - 4.3.8 Symbole und Meldungen zum Spurassistenten
  - 4.3.9 Displayanzeige des Spurassistenten
  - 4.3.10 Mitteilungen für die aktive Einparkhilfe
  - 4.3.11 Symbole und Meldungen zur Einparkhilfe
  - 4.3.12 Symbole und Meldungen zur Einparkhilfekamera
  - 4.3.13 Symbole und Meldungen zum Lenkassistenten bei Kollisionsgefahr
  - 4.3.14 Symbole in der Statusleiste des Displays in der Mittelkonsole
  - 4.3.15 Kontroll- und Warnsymbole
  - 4.3.16 Symbole und Meldungen zum Standklima
  - 4.3.17 Symbole und Meldungen zum Hybridbetrieb auf dem Fahrerdisplay
  - 4.3.18 Überhitzung von Motor und Antriebssystem
  - 4.3.19 Symbole und Meldungen zum Automatikgetriebe
- 4.4 Sprachsteuerung
  - 4.4.1 Klimaanlage per Sprachsteuerung bedienen
  - 4.4.2 Radio und Medien per Sprachsteuerung bedienen
  - 4.4.3 Sprachsteuerung
  - 4.4.4 Sprachsteuerung verwenden
  - 4.4.5 Sprachsteuerung aktualisieren
  - 4.4.6 Tipps zur Optimierung der Sprachsteuerung
  - 4.4.7 Einstellungen Sprachsteuerung
  - 4.4.8 Befehlsliste für die Sprachsteuerung des Navigationssystems
  - 4.4.9 Telefon per Sprachsteuerung bedienen
  - 4.4.10 Sprachsteuerung bei Textnachrichten
  - 4.4.11 Sprachgesteuertes Navigationssystem
- 4.5 Displays und Bedienelemente auf Fahrerseite bei Linkslenkern
- 4.6 Displays und Bedienelemente auf Fahrerseite bei Rechtslenkern

## 5. Beleuchtung

### 5.1 Außenbeleuchtung

#### 5.1.1 Dynamisches Kurvenlicht

**Der Inhalt dieses Handbuchs entspricht dem Stand des Benutzerhandbuchs zum Zeitpunkt der Drucklegung und ist in Zukunft möglicherweise nicht mehr vollständig gültig. Weitere Informationen finden Sie auf der ersten Seite mit dem vollständigen Haftungsausschluss.**

- 5.1.2 Automatisches Fernlicht
- 5.1.3 Blinker benutzen
- 5.1.4 Bremsleuchten
- 5.1.5 Nebelschlussleuchte
- 5.1.6 Nebelscheinwerfer/Kurvenlicht
- 5.1.7 Abblendlicht
- 5.1.8 Benutzung des Fernlichts
- 5.1.9 Annäherungsbeleuchtung verwenden
- 5.1.10 Lichtverteilung der Scheinwerfer anpassen
- 5.1.11 Notbremsleuchten
- 5.1.12 Positionsleuchten
- 5.1.13 Automatische Beleuchtung
- 5.1.14 Warnblinkanlage
- 5.1.15 Tagesfahrlicht
- 5.1.16 Lage der Außenleuchten
- 5.1.17 Technische Daten der Lampen
- 5.1.18 Kontrollieren Sie die Lampen des Anhängers
- 5.2 Innenbeleuchtung
  - 5.2.1 Innenbeleuchtung
  - 5.2.2 Innenbeleuchtung einstellen
- 5.3 Lichtfunktionen über Center Display einstellen
- 5.4 Lichtschalter
- 6. Fenster, Scheiben und Spiegel
  - 6.1 Rückspiegel
    - 6.1.1 HomeLink®
    - 6.1.2 Rückspiegel
    - 6.1.3 Winkel der Außenspiegel verstellen
    - 6.1.4 Abblendfunktion des Rückspiegels einstellen
    - 6.1.5 Gespeicherte Position von Sitz und Außenspiegeln anwenden
    - 6.1.6 Position von Sitz und Außenspiegeln speichern
    - 6.1.7 Heckscheiben- und Außenspiegelheizung aktivieren und deaktivieren
    - 6.1.8 Automatische Beheizung von Heckscheibe und Außenspiegeln aktivieren und deaktivieren
  - 6.2 Windschutzscheibe und Heckscheibe
    - 6.2.1 Wischerblätter und Scheibenreinigungsflüssigkeit
    - 6.2.2 Heckwischer beim Zurücksetzen automatisch einschalten
    - 6.2.3 Heckscheibenwischer und Heckscheibenwaschanlage bedienen
    - 6.2.4 Regensensor verwenden
    - 6.2.5 Speicherfunktion des Regensensors aktivieren und deaktivieren
    - 6.2.6 Windschutzscheiben- und Scheinwerferwaschanlage verwenden
    - 6.2.7 Scheibenwischer einschalten
    - 6.2.8 Heckscheiben- und Außenspiegelheizung aktivieren und deaktivieren
    - 6.2.9 Automatische Beheizung von Heckscheibe und Außenspiegeln aktivieren und deaktivieren
    - 6.2.10 Windschutzscheibenheizung aktivieren und deaktivieren
    - 6.2.11 Automatischen Start der Windschutzscheibenheizung aktivieren und deaktivieren
  - 6.3 Seitenscheiben und Panoramadach
    - 6.3.1 Fensterheber
    - 6.3.2 Fensterheber bedienen
    - 6.3.3 Panoramadach
    - 6.3.4 Panoramadach bedienen
    - 6.3.5 Sonnenblende des Panoramadachs automatisch schließen
  - 6.4 Scheiben, Glas und Spiegel
  - 6.5 Einklemmschutz von Fenstern und Sonnenblenden

**Der Inhalt dieses Handbuchs entspricht dem Stand des Benutzerhandbuchs zum Zeitpunkt der Drucklegung und ist in Zukunft möglicherweise nicht mehr vollständig gültig. Weitere Informationen finden Sie auf der ersten Seite mit dem vollständigen Haftungsausschluss.**

- 6.6 Wiederherstellungssequenz für Einklemmschutz
- 6.7 Maximale Entfrostung aktivieren und deaktivieren
- 7. Sitze und Lenkrad
  - 7.1 Vordersitz
    - 7.1.1 Klimaregelung Vordersitze
      - 7.1.1.1 Sitzheizung vorn aktivieren und deaktivieren
      - 7.1.1.2 Automatischen Start der Sitzheizung aktivieren und deaktivieren
      - 7.1.1.3 Gebläsestärke an den Vordersitzen einstellen
      - 7.1.1.4 Temperatur an den Vordersitzen regeln
      - 7.1.1.5 Temperatur synchronisieren
    - 7.1.2 Speicherfunktion Vordersitz
      - 7.1.2.1 Gespeicherte Position von Sitz und Außenspiegeln anwenden
      - 7.1.2.2 Position von Sitz und Außenspiegeln speichern
    - 7.1.3 Vordersitze
    - 7.1.4 Elektrisch verstellbarer Vordersitz
    - 7.1.5 Elektrisch verstellbaren Vordersitz einstellen
    - 7.1.6 Manuell verstellbarer Vordersitz
    - 7.1.7 Länge des Sitzpolsters am Vordersitz einstellen
    - 7.1.8 Lendenwirbelstütze Vordersitz einstellen
  - 7.2 Rücksitz
    - 7.2.1 Klimaregelung Fond
      - 7.2.1.1 Rücksitzheizung aktivieren und deaktivieren
    - 7.2.2 Fond
    - 7.2.3 Kopfstützen im Fond einstellen
    - 7.2.4 Rückenlehnen im Fond umklappen
    - 7.2.5 Durchladeluke im Fond
  - 7.3 Lenkrad
    - 7.3.1 Geschwindigkeitsabhängiger Lenkwiderstand
    - 7.3.2 Lenkrad-Bedienelemente und Signalhorn
    - 7.3.3 Lenkrad einstellen
    - 7.3.4 Lenkradschloss
    - 7.3.5 Lenkradheizung aktivieren und deaktivieren
    - 7.3.6 Automatischen Start der Lenkradheizung aktivieren und deaktivieren
- 8. Klima
  - 8.1 Bedienelemente der Klimaanlage
    - 8.1.1 Bedienelemente der Klimaanlage im Innenraum
      - 8.1.1.1 Automatische Klimaregelung aktivieren
      - 8.1.1.2 Gebläsestärke an den Vordersitzen einstellen
      - 8.1.1.3 Klimaanlage ein- und ausschalten
      - 8.1.1.4 Umluftbetrieb aktivieren und deaktivieren
      - 8.1.1.5 Zeiteinstellung für Umluftbetrieb aktivieren und deaktivieren
      - 8.1.1.6 Temperatur an den Vordersitzen regeln
      - 8.1.1.7 Temperatur synchronisieren
      - 8.1.1.8 Luftverteilung ändern
    - 8.1.2 Klimaregelung für Sitz und Lenkrad
      - 8.1.2.1 Lenkradheizung aktivieren und deaktivieren
      - 8.1.2.2 Automatischen Start der Lenkradheizung aktivieren und deaktivieren
      - 8.1.2.3 Rücksitzheizung aktivieren und deaktivieren
      - 8.1.2.4 Sitzheizung vorn aktivieren und deaktivieren
      - 8.1.2.5 Automatischen Start der Sitzheizung aktivieren und deaktivieren
    - 8.1.3 Klimaregelung Fenster und Spiegel
      - 8.1.3.1 Heckscheiben- und Außenspiegelheizung aktivieren und deaktivieren

- 8.1.3.2 Automatische Beheizung von Heckscheibe und Außenspiegeln aktivieren und deaktivieren
      - 8.1.3.3 Windschutzscheibenheizung aktivieren und deaktivieren
      - 8.1.3.4 Automatischen Start der Windschutzscheibenheizung aktivieren und deaktivieren
      - 8.1.3.5 Maximale Entfrostung aktivieren und deaktivieren
    - 8.1.4 Bedienelemente der Klimaanlage
  - 8.2 Luftverteilung
    - 8.2.1 Umluftbetrieb aktivieren und deaktivieren
    - 8.2.2 Zeiteinstellung für Umluftbetrieb aktivieren und deaktivieren
    - 8.2.3 Maximale Entfrostung aktivieren und deaktivieren
    - 8.2.4 Luftverteilung
    - 8.2.5 Luftverteilung ändern
    - 8.2.6 Tabelle über mögliche Luftverteilungsmuster
    - 8.2.7 Belüftungsdüsen öffnen, schließen und ausrichten
  - 8.3 Luftqualität
    - 8.3.1 Luftqualität
    - 8.3.2 CleanZone
    - 8.3.3 Clean Zone Interior Package
    - 8.3.4 Interior Air Quality System
    - 8.3.5 Luftqualitätssensor aktivieren und deaktivieren
    - 8.3.6 Innenraumfilter
  - 8.4 Standklima
    - 8.4.1 Vorkonditionierung
      - 8.4.1.1 Vorklimatisierung
      - 8.4.1.2 Starten und Beenden der Vorklimatisierung
      - 8.4.1.3 Zeiteinstellung Vorkonditionierung
      - 8.4.1.4 Zeiteinstellung der Vorkonditionierung aktivieren und deaktivieren
      - 8.4.1.5 Zeiteinstellung für die Vorklimatisierung löschen
      - 8.4.1.6 Zeiteinstellung für die Vorkonditionierung hinzufügen und bearbeiten
    - 8.4.2 Komfortklima im Stand
      - 8.4.2.1 Komfortklima beim Parken
      - 8.4.2.2 Komfortklima beim Parken ein- und ausschalten
    - 8.4.3 Standklima
    - 8.4.4 Symbole und Meldungen zum Standklima
    - 8.4.5 Standheizung
  - 8.5 Heizung
    - 8.5.1 Heizung
    - 8.5.2 Standheizung
    - 8.5.3 Zusatzheizung
    - 8.5.4 Automatischen Start der Zusatzheizung aktivieren und deaktivieren
  - 8.6 Klimaanlage
  - 8.7 Klimaanlage per Sprachsteuerung bedienen
  - 8.8 Wartung der Klimaanlage
  - 8.9 Klimasensoren
  - 8.10 Klimazonen
  - 8.11 Gefühlte Temperatur
- 9. Schlüssel, Schlösser und Alarmanlage
    - 9.1 Transponderschlüssel
      - 9.1.1 Fahrerprofile
        - 9.1.1.1 Fahrerprofile
        - 9.1.1.2 Fahrerprofil umbenennen
        - 9.1.1.3 Transponderschlüssel mit dem Fahrerprofil verknüpfen
        - 9.1.1.4 Fahrerprofil schützen

**Der Inhalt dieses Handbuchs entspricht dem Stand des Benutzerhandbuchs zum Zeitpunkt der Drucklegung und ist in Zukunft möglicherweise nicht mehr vollständig gültig. Weitere Informationen finden Sie auf der ersten Seite mit dem vollständigen Haftungsausschluss.**

- 9.1.1.5 Fahrerprofil wählen
- 9.1.1.6 Einstellungen von Fahrerprofilen zurücksetzen
- 9.1.2 Transponderschlüssel mit dem Fahrerprofil verknüpfen
- 9.1.3 Elektronische Wegfahrsperre
- 9.1.4 Transponderschlüssel
- 9.1.5 Bestellung weiterer Transponderschlüssel
- 9.1.6 Batterie im Transponderschlüssel austauschen
- 9.1.7 Fahrzeug mit dem Transponderschlüssel ver- und entriegeln
- 9.1.8 Care Key - Transponderschlüssel mit eingeschränkten Rechten
- 9.1.9 Einstellungen für Care Key
- 9.1.10 Heckklappe mit dem Transponderschlüssel entriegeln
- 9.1.11 Abnehmbares Schlüsselblatt
- 9.1.12 Fahrzeug mit dem abnehmbaren Schlüsselblatt ver- und entriegeln
- 9.1.13 Reichweite des Transponderschlüssels
- 9.1.14 Typengenehmigung des Transponderschlüsselsystems
- 9.1.15 Lage der Antennen des Start- und Schließsystems
- 9.1.16 Zündstellungen
- 9.1.17 Zündstellung auswählen
- 9.2 Ver- und Entriegelung
  - 9.2.1 Schlüssellose Ver- und Entriegelung
    - 9.2.1.1 Heckklappe per Fußbewegung bedienen
    - 9.2.1.2 Lage der Antennen des Start- und Schließsystems
    - 9.2.1.3 Schlüsselloses System mit berührungsempfindlichen Flächen
    - 9.2.1.4 Schlüssellos verriegeln und entriegeln
    - 9.2.1.5 Einstellungen zur schlüssellosen Entriegelung
    - 9.2.1.6 Schließen und Verriegeln der Heckklappe durch Tastendruck
    - 9.2.1.7 Heckklappe schlüssellos entriegeln
  - 9.2.2 Transponderschlüssel
  - 9.2.3 Fahrzeug mit dem Transponderschlüssel ver- und entriegeln
  - 9.2.4 Einstellungen zur Fern- und Innenentriegelung
  - 9.2.5 Heckklappe mit dem Transponderschlüssel entriegeln
  - 9.2.6 Fahrzeug mit dem abnehmbaren Schlüsselblatt ver- und entriegeln
  - 9.2.7 Automatische Verriegelung beim Anfahren
  - 9.2.8 Sicherheitsverriegelung
  - 9.2.9 Maximalöffnung der elektrisch betätigten Heckklappe einstellen
  - 9.2.10 Fahrzeug aus dem Innenraum ver- und entriegeln
  - 9.2.11 Heckklappe von innen entriegeln
  - 9.2.12 Geheimverriegelung
  - 9.2.13 Privatverriegelung (Private Locking) aktivieren und deaktivieren
  - 9.2.14 Fahrzeug ver- und entriegeln
  - 9.2.15 Kindersicherung aktivieren und deaktivieren
  - 9.2.16 Bestätigungslicht bei Verriegelung
  - 9.2.17 Einstellungen der Verriegelungsanzeige
- 9.3 Alarmanlage
  - 9.3.1 Alarmanlage
  - 9.3.2 Alarmanlage aktivieren und deaktivieren
  - 9.3.3 Reduzierte Alarmstufe



- 10.1.1.3 Gespeicherte Geschwindigkeit für Tempomatfunktionen einstellen
- 10.1.2 Adaptiver Tempomat
  - 10.1.2.1 Adaptiver Tempomat
  - 10.1.2.2 Symbole und Meldungen des adaptiven Tempomaten
  - 10.1.2.3 Bereitschaftsmodus der adaptiven Geschwindigkeitsregelung
  - 10.1.2.4 Bremsautomatik mit Tempomatfunktionen
  - 10.1.2.5 Gespeicherte Geschwindigkeit für Tempomatfunktionen einstellen
  - 10.1.2.6 Zielwechsel mit Tempomatfunktionen
  - 10.1.2.7 Zeitabstand zum vorausfahrenden Fahrzeug einstellen
  - 10.1.2.8 Warnung durch die Tempomatfunktionen bei Kollisionsgefahr
- 10.1.3 Pilot Assist
  - 10.1.3.1 Bremsautomatik mit Tempomatfunktionen
  - 10.1.3.2 Gespeicherte Geschwindigkeit für Tempomatfunktionen einstellen
  - 10.1.3.3 Zielwechsel mit Tempomatfunktionen
  - 10.1.3.4 Pilot Assist
  - 10.1.3.5 Displayanzeige bei adaptiver Geschwindigkeitsregelung und Pilot Assist
  - 10.1.3.6 Symbole und Meldungen zum System Pilot Assist
  - 10.1.3.7 Bereitschaftsmodus Pilot Assist
  - 10.1.3.8 Zeitabstand zum vorausfahrenden Fahrzeug einstellen
  - 10.1.3.9 Unterschied zwischen Pilot Assist und Spurassistent
  - 10.1.3.10 Warnung durch die Tempomatfunktionen bei Kollisionsgefahr
- 10.1.4 Überholassistent
  - 10.1.4.1 Überholassistent
  - 10.1.4.2 Überholassistent verwenden
- 10.1.5 Tempomatfunktionen
- 10.1.6 Lenkradtasten für Tempomatfunktionen
- 10.1.7 Tempomatfunktionen auswählen und aktivieren
- 10.1.8 Tempomatfunktionen deaktivieren
- 10.2 Funktionen Geschwindigkeitsbegrenzung
  - 10.2.1 Geschwindigkeitsbegrenzer
    - 10.2.1.1 Geschwindigkeitsbegrenzer
  - 10.2.2 Automatische Geschwindigkeitsbegrenzung
    - 10.2.2.1 Automatische Geschwindigkeitsbegrenzung
- 10.3 Abstandswarnung
  - 10.3.1 Zeitabstand zum vorausfahrenden Fahrzeug einstellen
  - 10.3.2 Warnung durch die Tempomatfunktionen bei Kollisionsgefahr
- 10.4 Blind Spot Information
  - 10.4.1 BLIS
  - 10.4.2 BLIS aktivieren und deaktivieren
  - 10.4.3 Meldungen zu BLIS
  - 10.4.4 Begrenzungen der Funktion BLIS
- 10.5 Cross Traffic Alert
  - 10.5.1 Cross Traffic Alert
  - 10.5.2 Cross Traffic Alert aktivieren und deaktivieren
  - 10.5.3 Meldungen zu Cross Traffic Alert
  - 10.5.4 Begrenzungen der Funktion Cross Traffic Alert
- 10.6 Rear Collision Warning
  - 10.6.1 Rear Collision Warning
  - 10.6.2 Begrenzungen der Funktion Rear Collision Warning
- 10.7 Connected Safety
  - 10.7.1 Connected Safety
  - 10.7.2 Connected Safety aktivieren und deaktivieren

- 10.7.3 Begrenzungen der Funktion Connected Safety
- 10.8 City Safety
  - 10.8.1 City Safety™
  - 10.8.2 Teilfunktionen von City Safety
  - 10.8.3 Warnabstand für City Safety einstellen
  - 10.8.4 Mitteilung für City Safety
  - 10.8.5 Begrenzungen der Funktion City Safety
  - 10.8.6 City Safety-Bremung bei Gegenverkehr
  - 10.8.7 City Safety im Kreuzungsbereich
  - 10.8.8 Begrenzungen von City Safety an Kreuzungen
  - 10.8.9 Automatisches Abbremsen bei fehlgeschlagenem Ausweichmanöver mit City Safety
  - 10.8.10 Erkennen von Hindernissen mit City Safety
- 10.9 Lenkhilfe bei drohendem Unfall
  - 10.9.1 Lenkhilfe bei Kollisionsgefahr
  - 10.9.2 Lenkassistent bei Kollisionsgefahr aktivieren oder deaktivieren
  - 10.9.3 Symbole und Meldungen zum Lenkassistenten bei Kollisionsgefahr
  - 10.9.4 Begrenzungen für den Lenkassistenten bei Kollisionsgefahr
  - 10.9.5 Lenkassistent bei drohendem Abkommen von der Straße
  - 10.9.6 Lenkassistent bei drohender Kollision mit dem Gegenverkehr
  - 10.9.7 Lenkassistent bei drohendem Heckaufprall
- 10.10 Driver Alert Control
  - 10.10.1 Driver Alert Control
  - 10.10.2 Driver Alert Control aktivieren und deaktivieren
  - 10.10.3 Rastplatz-Guide bei Warnung durch Driver Alert Control aktivieren
  - 10.10.4 Begrenzungen der Funktion Driver Alert Control
- 10.11 Spurhalteassistent
  - 10.11.1 Spurassistent
  - 10.11.2 Spurassistent aktivieren und deaktivieren
  - 10.11.3 Unterschied zwischen Pilot Assist und Spurassistent
  - 10.11.4 Assistenzoptionen des Spurassistenten auswählen
  - 10.11.5 Symbole und Meldungen zum Spurassistenten
  - 10.11.6 Displayanzeige des Spurassistenten
  - 10.11.7 Begrenzungen des Spurassistenten
- 10.12 Elektronische Stabilitätsregelung
  - 10.12.1 Fahrdynamikregelung
  - 10.12.2 Symbole und Meldungen zur Fahrdynamikregelung
  - 10.12.3 Elektronische Stabilitätskontrolle im Sportmodus
  - 10.12.4 Sportmodus in der Fahrdynamikregelung aktivieren und deaktivieren
- 10.13 Verkehrszeicheninformation
  - 10.13.1 Verkehrszeicheninformation
  - 10.13.2 Verkehrsschildinformationen und Sensus Navigation
  - 10.13.3 Verkehrsschildinformationen aktivieren und deaktivieren
  - 10.13.4 Begrenzungen der Funktion Verkehrsschildinformationen
  - 10.13.5 Warnung der Geschwindigkeitsbegrenzung und Radarkamera der Verkehrsschilderkennung
  - 10.13.6 Warnungen durch die Verkehrsschilderkennung aktivieren und deaktivieren
  - 10.13.7 Displayanzeige der Verkehrsschilderkennung
- 10.14 Parkfunktionen
  - 10.14.1 Einparkhilfe
    - 10.14.1.1 Einparkhilfe
    - 10.14.1.2 Einparkhilfe vorwärts, rückwärts und seitwärts
    - 10.14.1.3 Einparkhilfe aktivieren und deaktivieren
    - 10.14.1.4 Symbole und Meldungen zur Einparkhilfe

- 10.14.1.5 Begrenzungen der Einparkhilfe
  - 10.14.2 Aktive Einparkhilfe
    - 10.14.2.1 Aktive Einparkhilfe
    - 10.14.2.2 Einparkvarianten der aktiven Einparkhilfe
    - 10.14.2.3 Aktive Einparkhilfe verwenden
    - 10.14.2.4 Längs ausparken mit aktiver Einparkhilfe
    - 10.14.2.5 Mitteilungen für die aktive Einparkhilfe
    - 10.14.2.6 Begrenzungen der aktiven Einparkhilfe
  - 10.14.3 Einparkhilfekamera
    - 10.14.3.1 Einparkhilfekamera
    - 10.14.3.2 Einparkhilfekamera aktivieren
    - 10.14.3.3 Symbole und Meldungen zur Einparkhilfekamera
    - 10.14.3.4 Hilfslinien Einparkhilfekamera
    - 10.14.3.5 Anordnung und Aufnahmebereich der Einparkhilfekameras
    - 10.14.3.6 Sensorfelder der Einparkhilfe
  - 10.15 Kamera- und Radarmodul
    - 10.15.1 Wartungsempfehlungen für Kamera- und Radareinheiten
    - 10.15.2 Symbole und Meldungen zu den Kamera- und Radareinheiten
    - 10.15.3 Begrenzungen für die Kamera- und Radareinheiten
    - 10.15.4 Kameraeinheit
    - 10.15.5 Radareinheit
    - 10.15.6 Typengenehmigung Radarmodul
  - 10.16 Fahrerunterstützungssystem
  - 10.17 Sicherheitskontrolle der Fahrerassistenz beim Start
  - 10.18 Warnungen durch verschiedene Fahrerassistenzfunktionen
  - 10.19 Geschwindigkeitsabhängiger Lenkwiderstand
  - 10.20 Fahrmodi bei Verwendung des Zeitabstands zum vorausfahrenden Fahrzeug
  - 10.21 IntelliSafe – Fahrerassistenz und Sicherheit
  - 10.22 Automatisches Bremsen nach einer Kollision
11. Elektrobetrieb und Aufladung
- 11.1 Aufladen der Hybridbatterie
    - 11.1.1 Ladestatus auf dem Fahrerdisplay
    - 11.1.2 Bremsenergie-Rückgewinnung
    - 11.1.3 Deckel des Ladeanschlusses öffnen und schließen
    - 11.1.4 Ladestatus an der Ladebuchse des Fahrzeugs
    - 11.1.5 Ladekabel
    - 11.1.6 Fehlerstromschutzschalter im Ladekabel
    - 11.1.7 Ladestatus an der Bedieneinheit des Ladekabels
    - 11.1.8 Temperaturüberwachung des Ladekabels
    - 11.1.9 Hybridbatterie aufladen
    - 11.1.10 Aufladung der Hybridbatterie starten
    - 11.1.11 Aufladung der Hybridbatterie beenden
    - 11.1.12 Ladestrom
  - 11.2 Hybridbatterie-Anzeige
  - 11.3 Hybridanzeige
  - 11.4 Antriebssystem
  - 11.5 Hold und Charge
  - 11.6 Fahrmodi
  - 11.7 Allgemeines zum Elektrobetrieb
  - 11.8 Symbole und Meldungen zum Hybridbetrieb auf dem Fahrerdisplay
  - 11.9 Längeres Abstellen von Fahrzeugen mit Hybridbatterie
  - 11.10 Reichweite im Elektrobetrieb

**Der Inhalt dieses Handbuchs entspricht dem Stand des Benutzerhandbuchs zum Zeitpunkt der Drucklegung und ist in Zukunft möglicherweise nicht mehr vollständig gültig. Weitere Informationen finden Sie auf der ersten Seite mit dem vollständigen Haftungsausschluss.**

- 11.11 Wirtschaftliches Fahren
- 11.12 Recycling von Batterien
- 11.13 Hybridbatterie
- 12. Anlassen und Fahren
  - 12.1 Ein- und Ausschalten des Fahrzeugs
    - 12.1.1 Elektronische Wegfahrsperre
    - 12.1.2 Fahrzeug starten
    - 12.1.3 Starthilfe durch andere Batterie
    - 12.1.4 Fahrzeug ausschalten
    - 12.1.5 Zündstellungen
    - 12.1.6 Zündstellung auswählen
  - 12.2 Alkoholsperre
    - 12.2.1 Alkoholschloss
    - 12.2.2 Alkoholsperre umgehen
    - 12.2.3 Vor dem Start von Fahrzeugen mit Alkoholsperre
  - 12.3 Getriebe
    - 12.3.1 Kickdown-Funktion
    - 12.3.2 Launch-Funktion
    - 12.3.3 Getriebe
    - 12.3.4 Automatikgetriebe
    - 12.3.5 Häufig gestellte Fragen zum Schalten im Elektrobetrieb
    - 12.3.6 Schaltvorgang mit Automatikgetriebe
    - 12.3.7 Symbole und Meldungen zum Automatikgetriebe
    - 12.3.8 Wählhebelsperre
    - 12.3.9 Schaltanzeige
  - 12.4 Bremsen
    - 12.4.1 Betriebsbremse
      - 12.4.1.1 Bremskraftverstärker
      - 12.4.1.2 Bremsen auf gestreuten Straßen
      - 12.4.1.3 Bremsen auf nassen Straßen
      - 12.4.1.4 Betriebsbremse
      - 12.4.1.5 Bremsanlage warten
    - 12.4.2 Feststellbremse
      - 12.4.2.1 Feststellbremse
      - 12.4.2.2 Feststellbremse betätigen und lösen
      - 12.4.2.3 Parken an einer Steigung
      - 12.4.2.4 Einstellung zur automatischen Betätigung der Feststellbremse
      - 12.4.2.5 Bei Funktionsstörung der Feststellbremse
    - 12.4.3 Technische Daten Bremsflüssigkeit
    - 12.4.4 Bremsfunktionen
    - 12.4.5 Automatisches Bremsen im Stand
    - 12.4.6 Bremsautomatik im Stand aktivieren und deaktivieren
    - 12.4.7 Automatisches Bremsen nach einer Kollision
    - 12.4.8 Hilfe beim Anfahren an Steigungen
    - 12.4.9 Bremsenergie-Rückgewinnung
  - 12.5 Antriebssystem
    - 12.5.1 Antriebssystem
  - 12.6 Antriebsmodi
    - 12.6.1 Bremsenergie-Rückgewinnung
    - 12.6.2 Hold und Charge
    - 12.6.3 Fahrmodi
    - 12.6.4 Fahrmodus ändern

**Der Inhalt dieses Handbuchs entspricht dem Stand des Benutzerhandbuchs zum Zeitpunkt der Drucklegung und ist in Zukunft möglicherweise nicht mehr vollständig gültig. Weitere Informationen finden Sie auf der ersten Seite mit dem vollständigen Haftungsausschluss.**

- 12.6.5 Energieverteilung mithilfe von Kartendaten
- 12.6.6 Launch-Funktion
- 12.6.7 Reichweite im Elektrobetrieb
- 12.7 Empfehlungen bei der Fahrt
  - 12.7.1 Abschleppen
  - 12.7.2 Hilfe beim Anfahren an Steigungen
  - 12.7.3 Bremsen auf gestreuten Straßen
  - 12.7.4 Bremsen auf nassen Straßen
  - 12.7.5 Parken an einer Steigung
  - 12.7.6 Benzinpartikelfilter
  - 12.7.7 Tankstelle
  - 12.7.8 Energieverteilung mithilfe von Kartendaten
  - 12.7.9 Reichweite im Elektrobetrieb
  - 12.7.10 Wirtschaftliches Fahren
  - 12.7.11 Vorbereitungen vor einer langen Fahrt
  - 12.7.12 Überlastung der Startbatterie
  - 12.7.13 Fahren durch Wasser
  - 12.7.14 Fahren im Winter
  - 12.7.15 Überhitzung von Motor und Antriebssystem
  - 12.7.16 Fahren mit Anhänger
- 12.8 Anhängerzugvorrichtung und Anhänger
  - 12.8.1 Zuggewichte und Stützlast
  - 12.8.2 Anhängerkupplung
  - 12.8.3 Technische Daten für die Anhängerkupplung
  - 12.8.4 Fahrradträger für Anhängerzugvorrichtung
  - 12.8.5 Ein- und ausklappbare Anhängerzugvorrichtung
  - 12.8.6 Fahren mit Anhänger
  - 12.8.7 Anhänger-Stabilisierungskontrolle
  - 12.8.8 Kontrollieren Sie die Lampen des Anhängers
- 12.9 Kraftstoff
  - 12.9.1 Tankanzeige
  - 12.9.2 Umgang mit Kraftstoff
  - 12.9.3 Benzin
- 12.10 Tanken
  - 12.10.1 Umgang mit Kraftstoff
  - 12.10.2 Kraftstoffverbrauch und CO<sub>2</sub>-Ausstoß
  - 12.10.3 Tankstelle
  - 12.10.4 Kraftstofftank - Fassungsvermögen
  - 12.10.5 Kraftstoff einfüllen
  - 12.10.6 Tankklappe öffnen und schließen
- 12.11 Abgasreinigung
  - 12.11.1 Benzinpartikelfilter
- 12.12 Elektrobetrieb und Aufladung
  - 12.12.1 Aufladen der Hybridbatterie
    - 12.12.1.1 Ladestatus auf dem Fahrerdisplay
    - 12.12.1.2 Bremsenergie-Rückgewinnung
    - 12.12.1.3 Deckel des Ladeanschlusses öffnen und schließen
    - 12.12.1.4 Ladestatus an der Ladebuchse des Fahrzeugs
    - 12.12.1.5 Ladekabel
    - 12.12.1.6 Fehlerstromschutzschalter im Ladekabel
    - 12.12.1.7 Ladestatus an der Bedieneinheit des Ladekabels
    - 12.12.1.8 Temperaturüberwachung des Ladekabels

- 12.12.1.9 Hybridbatterie aufladen
      - 12.12.1.10 Aufladung der Hybridbatterie starten
      - 12.12.1.11 Aufladung der Hybridbatterie beenden
      - 12.12.1.12 Ladestrom
    - 12.12.2 Hybridbatterie-Anzeige
    - 12.12.3 Hybridanzeige
    - 12.12.4 Antriebssystem
    - 12.12.5 Hold und Charge
    - 12.12.6 Fahrmodi
    - 12.12.7 Allgemeines zum Elektrobetrieb
    - 12.12.8 Symbole und Meldungen zum Hybridbetrieb auf dem Fahrerdisplay
    - 12.12.9 Längeres Abstellen von Fahrzeugen mit Hybridbatterie
    - 12.12.10 Reichweite im Elektrobetrieb
    - 12.12.11 Wirtschaftliches Fahren
    - 12.12.12 Recycling von Batterien
    - 12.12.13 Hybridbatterie
  - 12.13 HomeLink
    - 12.13.1 HomeLink®
    - 12.13.2 HomeLink® verwenden
    - 12.13.3 HomeLink® programmieren
    - 12.13.4 Typengenehmigung für HomeLink®
  - 12.14 Kompass
    - 12.14.1 Kompass
    - 12.14.2 Kompass aktivieren und deaktivieren
    - 12.14.3 Kompass kalibrieren
  - 12.15 Abschleppen und Bergen
    - 12.15.1 Abschleppen
    - 12.15.2 Abschleppöse anbringen und abnehmen
    - 12.15.3 Bergen
    - 12.15.4 Sicherheitsmodus
    - 12.15.5 Fahrzeug nach Sicherheitsmodus starten und bewegen
  - 12.16 Funktionsstörung
  - 12.17 Unfall
13. Audio, Medien und Internet
- 13.1 Radio
    - 13.1.1 Digitalradio
      - 13.1.1.1 Digitalradio
      - 13.1.1.2 Verknüpfung von FM und Digitalradio
    - 13.1.2 Radio und Medien per Sprachsteuerung bedienen
    - 13.1.3 Radio
    - 13.1.4 Radio einschalten
    - 13.1.5 Frequenzband und Radiosender wechseln
    - 13.1.6 Radiosender suchen
    - 13.1.7 Radio-Einstellungen
    - 13.1.8 RDS-Radio
    - 13.1.9 Radiosender in der App Radiofavoriten speichern
  - 13.2 Mediaplayer
    - 13.2.1 Video
      - 13.2.1.1 Video
      - 13.2.1.2 Videos abspielen
      - 13.2.1.3 DivX® abspielen
      - 13.2.1.4 Video-Einstellungen

- 13.2.2 Medienwiedergabe über Bluetooth®
- 13.2.3 Gerät über Bluetooth® verbinden
- 13.2.4 Radio und Medien per Sprachsteuerung bedienen
- 13.2.5 Mediaplayer
- 13.2.6 Medien abspielen
- 13.2.7 Medien steuern und wechseln
- 13.2.8 Medien suchen
- 13.2.9 Kompatible Medienformate
- 13.2.10 Gracenote®
- 13.2.11 Gracenote® aktualisieren
- 13.2.12 Medienwiedergabe über die USB-Buchse
- 13.2.13 Gerät an USB-Buchse anschließen
- 13.2.14 Technische Daten von USB-Geräten
- 13.3 Telefon
  - 13.3.1 Telefonverbindung
    - 13.3.1.1 Telefon automatisch über Bluetooth mit dem Fahrzeug verbinden
    - 13.3.1.2 Telefon erstmalig über Bluetooth mit dem Fahrzeug verbinden
    - 13.3.1.3 Bluetooth-Verbindung mit Telefon trennen
    - 13.3.1.4 Wechsel zwischen Telefonen mit Bluetooth-Anschluss
    - 13.3.1.5 Über Bluetooth gekoppelte Geräte entfernen
    - 13.3.1.6 Bluetooth-Profile für Sensus Connect
    - 13.3.1.7 Telefon von Hand über Bluetooth mit dem Fahrzeug verbinden
  - 13.3.2 Apple CarPlay
    - 13.3.2.1 Apple® CarPlay®
    - 13.3.2.2 Apple® CarPlay® verwenden
    - 13.3.2.3 Tipps für die Nutzung von Apple® CarPlay®
    - 13.3.2.4 Einstellungen für Apple® CarPlay®
  - 13.3.3 Android Auto
    - 13.3.3.1 Android Auto
    - 13.3.3.2 Android Auto verwenden
    - 13.3.3.3 Tipps für die Nutzung von Android Auto
    - 13.3.3.4 Einstellungen zu Android Auto
  - 13.3.4 Einstellungen zu Bluetooth-Geräten
  - 13.3.5 Bluetooth-Kompatibilität von Mobiltelefonen
  - 13.3.6 Das Fahrzeug über ein mit Bluetooth gekoppeltes Telefon mit dem Internet verbinden
  - 13.3.7 Telefon
  - 13.3.8 Telefon per Sprachsteuerung bedienen
  - 13.3.9 Telefon-Einstellungen
  - 13.3.10 Telefonbuch verwalten
  - 13.3.11 Telefongespräche handhaben
  - 13.3.12 Textnachrichten im Fahrzeug
  - 13.3.13 Einstellungen zu Textnachrichten
  - 13.3.14 Drahtlos-Telefonladegerät
  - 13.3.15 Benutzung des Drahtlos-Telefonladegeräts
  - 13.3.16 Zertifikat für Ladestation
- 13.4 Apps
  - 13.4.1 Im Fahrzeug verfügbare Apps
    - 13.4.1.1 Android Auto
    - 13.4.1.2 Erhältliche Apps
    - 13.4.1.3 Apple® CarPlay®
    - 13.4.1.4 Google Local Search
    - 13.4.1.5 Park and Pay

- 13.4.1.6 [Record & Send](#)
  - 13.4.1.7 [Spotify](#)
  - 13.4.1.8 [Tuneln](#)
  - 13.4.1.9 [Tuneln verwenden](#)
  - 13.4.1.10 [Weather](#)
  - 13.4.1.11 [WikiLocations](#)
  - 13.4.1.12 [Yelp](#)
  - 13.4.1.13 [Fahrzeugstatus](#)
  - 13.4.1.14 [Download Center](#)
  - 13.4.2 [Apps](#)
  - 13.4.3 [Apps herunterladen](#)
  - 13.4.4 [Apps deinstallieren](#)
  - 13.4.5 [Apps aktualisieren](#)
  - 13.4.6 [Volvo ID](#)
  - 13.4.7 [Erstellung einer Volvo ID](#)
  - 13.5 [Internetverbindung](#)
    - 13.5.1 [Online-Dienste](#)
      - 13.5.1.1 [Connected Safety](#)
      - 13.5.1.2 [Apps](#)
      - 13.5.1.3 [Nutzungsbedingungen und Datenaustausch](#)
      - 13.5.1.4 [Datenaustausch aktivieren und deaktivieren](#)
      - 13.5.1.5 [Datenfreigabe für Volvo On Call](#)
      - 13.5.1.6 [Datenfreigabe für Fahrerprofil](#)
      - 13.5.1.7 [Datenfreigabe für Dienste](#)
      - 13.5.1.8 [Volvo ID](#)
      - 13.5.1.9 [Erstellung einer Volvo ID](#)
      - 13.5.1.10 [Echtzeit-Verkehrsinformationen](#)
      - 13.5.1.11 [Volvo On Call](#)
    - 13.5.2 [Tipps für die Verwendung von Bluetooth](#)
    - 13.5.3 [Das Fahrzeug über ein mit Bluetooth gekoppeltes Telefon mit dem Internet verbinden](#)
    - 13.5.4 [Fahrzeug mit Internetverbindung](#)
    - 13.5.5 [Tipps zu Problemen mit der Internetverbindung](#)
    - 13.5.6 [Internetverbindung des Fahrzeugs als Wi-Fi-Hotspot einrichten](#)
    - 13.5.7 [Das Fahrzeug über ein Telefon \(Wi-Fi\) mit dem Internet verbinden](#)
    - 13.5.8 [Internetverbindung für das Fahrzeug über Fahrzeugmodem \(SIM-Karte\) herstellen](#)
    - 13.5.9 [Einstellungen zum Fahrzeugmodem](#)
    - 13.5.10 [Keine oder schlechte Internetverbindung](#)
    - 13.5.11 [Wi-Fi-Netz entfernen](#)
    - 13.5.12 [Technik und Sicherheit der Wi-Fi-Verbindung](#)
  - 13.6 [Audio, Medien und Internet](#)
  - 13.7 [Lizenzvertrag für Audio und Medien](#)
  - 13.8 [Speicherplatz auf der Festplatte](#)
  - 13.9 [Audioeinstellungen](#)
  - 13.10 [Klangerlebnis](#)
  - 13.11 [Datenschutzrichtlinien für Kunden](#)
  - 13.12 [Sensus: Internet und Entertainment](#)
  - 13.13 [Allgemeine Geschäftsbedingungen für Dienste](#)
- 14. [Volvo On Call](#)
    - 14.1 [Volvo On Call-Dienste](#)
      - 14.1.1 [Hilfe über Volvo On Call](#)
      - 14.1.2 [Akute Hilfe über Volvo On Call](#)
      - 14.1.3 [Automatischer Unfallalarm mit Volvo On Call](#)

**Der Inhalt dieses Handbuchs entspricht dem Stand des Benutzerhandbuchs zum Zeitpunkt der Drucklegung und ist in Zukunft möglicherweise nicht mehr vollständig gültig. Weitere Informationen finden Sie auf der ersten Seite mit dem vollständigen Haftungsausschluss.**



- 14.1.4 Ziel über das Volvo On Call Servicecenter an das Navigationssystem des Fahrzeugs senden
- 14.1.5 Ferngesteuerte Wegfahrsperre mit Volvo On Call
- 14.1.6 Fernentriegelung Volvo On Call
- 14.1.7 Gestohlenes Fahrzeug mit Volvo On Call orten
- 14.1.8 Diebstahlwarnung mit Volvo On Call
- 14.1.9 Hilfe am Straßenrand Volvo On Call
- 14.1.10 Customer Service über Volvo On Call
- 14.2 Praktische Informationen zu Volvo On Call
  - 14.2.1 Erste Schritte mit Volvo On Call
  - 14.2.2 Priorität von Volvo On Call-Servicecenter bzw. Alarmzentrale festlegen
  - 14.2.3 PIN-Code für Volvo On Call
  - 14.2.4 Reservebatterie für Volvo On Call
  - 14.2.5 Volvo On Call im Ausland
  - 14.2.6 Volvo On Call Verfügbarkeit
  - 14.2.7 Halterwechsel mit Volvo On Call
- 14.3 App Volvo On Call
  - 14.3.1 Volvo Cars App
- 14.4 Datenfreigabe für Volvo On Call
- 14.5 Volvo On Call
- 14.6 Volvo On Call abonnieren
- 14.7 Volvo On Call-Abonnement verlängern
- 14.8 Widerrufsrecht bei Verlängerung des Volvo On Call-Abonnements
- 14.9 Meldungen zu Volvo On Call
- 15. Navigation
  - 15.1 Reiseziel angeben
    - 15.1.1 Zielort direkt auf der Karte angeben
    - 15.1.2 Zielort mit Adresse angeben
    - 15.1.3 Zielort mit Freitextsuche angeben
    - 15.1.4 Zielort durch Sonderziel angeben
    - 15.1.5 Zielort mit Letzte/Favoriten/Bibliothek angeben
    - 15.1.6 Zielort mit Send to Car angeben
    - 15.1.7 Auswahl eines Umwegs im Navigationssystem
    - 15.1.8 Energieverteilung mithilfe von Kartendaten
    - 15.1.9 Ziel über das Volvo On Call Servicecenter an das Navigationssystem des Fahrzeugs senden
  - 15.2 Streckenplan und Route
    - 15.2.1 Informationskarte im Navigationssystem
    - 15.2.2 Sonderziele an der Route anzeigen
    - 15.2.3 Streckenplan
    - 15.2.4 Alternative Route anzeigen
    - 15.2.5 Streckenplan bearbeiten oder löschen
    - 15.2.6 Streckenplan anzeigen
    - 15.2.7 Wegpunkte in der Route anzeigen
    - 15.2.8 Auswahl eines Umwegs im Navigationssystem
  - 15.3 Verkehrsinformationen
    - 15.3.1 Informationskarte im Navigationssystem
    - 15.3.2 Auswahl eines Umwegs im Navigationssystem
    - 15.3.3 Verkehrsstörungen auf der Karte
    - 15.3.4 Verkehrsstörungen entlang der Route anzeigen
    - 15.3.5 Echtzeit-Verkehrsinformationen
    - 15.3.6 Echtzeit-Verkehrsinformationen aktivieren und deaktivieren
  - 15.4 Einstellungen Navigation
    - 15.4.1 Einstellungen Karte

- 15.4.2 Einstellungen für das Navigationssystem
- 15.4.3 Einstellungen zu Route und Routenführung
- 15.4.4 Einstellungen Verkehr
- 15.5 Kartenaktualisierung
  - 15.5.1 Karten im mit dem Internet verbundenen Fahrzeug aktualisieren
  - 15.5.2 Karten mittels Computer und USB aktualisieren
  - 15.5.3 Kartenaktualisierung
- 15.6 Befehlsliste für die Sprachsteuerung des Navigationssystems
- 15.7 Sensus Navigation
- 15.8 Navigationssystem aktivieren und deaktivieren
- 15.9 Sprachgesteuertes Navigationssystem
- 15.10 Häufig gestellte Fragen zum Navigationssystem
- 15.11 Symbole und Tasten im Navigationssystem
- 15.12 Lizenzvertrag für das Navigationssystem
- 15.13 Navigationssystem im Center Display
- 15.14 Navigationssystem im Fahrerdisplay
- 15.15 Navigationssystem im Fahrerdisplay aktivieren und deaktivieren
- 15.16 Neue Karteninformationen mit Map Creator vorschlagen
- 15.17 Anbieter von Verkehrsinformationen
- 16. Räder und Reifen
  - 16.1 Radwechsel
    - 16.1.1 Radwechsel
    - 16.1.2 Wagenheber
    - 16.1.3 Radschrauben
    - 16.1.4 Reserverad
    - 16.1.5 Handhabung des Reserverads
    - 16.1.6 Schneeketten
    - 16.1.7 Winterreifen
    - 16.1.8 Reifenpanne
    - 16.1.9 Werkzeugsatz
  - 16.2 Reifen
    - 16.2.1 Angaben zur Reifengröße
    - 16.2.2 Zugelassener Reifendruck
    - 16.2.3 Drehrichtung des Reifens
    - 16.2.4 Reifenverschleißanzeige
    - 16.2.5 Angaben zur Felgenreöße
    - 16.2.6 Niedrigster zugelassener Lastindex und Geschwindigkeitsklasse für Reifen
  - 16.3 Reifendruck
    - 16.3.1 Reifendrucküberwachung
      - 16.3.1.1 Reifendrucküberwachung
      - 16.3.1.2 Siehe Reifendruckstatus im Center Display
      - 16.3.1.3 Maßnahmen bei Warnung für niedrigen Reifendruck
      - 16.3.1.4 Speichern eines neuen Referenzwerts für die Reifendrucküberwachung
      - 16.3.1.5 Meldungen der Reifendrucküberwachung
    - 16.3.2 Reifendruck kontrollieren
    - 16.3.3 Reifendruck einstellen
    - 16.3.4 Anordnung des Aufklebers für Reifendruck
  - 16.4 Provisorische Reifenabdichtung
    - 16.4.1 Reifenreparatursatz
    - 16.4.2 Den Reifen mit dem Kompressor des Reifenabdichtsatzes aufpumpen
    - 16.4.3 Reifenpannen-Set verwenden
  - 16.5 Fahren im Winter

**Der Inhalt dieses Handbuchs entspricht dem Stand des Benutzerhandbuchs zum Zeitpunkt der Drucklegung und ist in Zukunft möglicherweise nicht mehr vollständig gültig. Weitere Informationen finden Sie auf der ersten Seite mit dem vollständigen Haftungsausschluss.**

- 16.5.1 Schneeketten
- 16.5.2 Winterreifen
- 16.5.3 Vorbereitungen vor einer langen Fahrt
- 16.5.4 Fahren im Winter
- 16.6 Reifen
- 16.7 Zugelassene Rad- und Reifengrößen
- 17. Beladung, Aufbewahrung und Innenraum
  - 17.1 Beladung
    - 17.1.1 Empfehlungen zur Beladung
    - 17.1.2 Taschenhaken
    - 17.1.3 Lastsicherungsösen
    - 17.1.4 Gepäcknetz anbringen und abnehmen
    - 17.1.5 Dachlast und Dachgepäckträger
    - 17.1.6 Fahrradträger für Anhängerzugvorrichtung
    - 17.1.7 Fahren mit Anhänger
  - 17.2 Laderaum
    - 17.2.1 Gepäcknetz, Schutzgitter und Kofferraumabdeckung
      - 17.2.1.1 Gepäcknetz anbringen und abnehmen
    - 17.2.2 Gepäckraum
    - 17.2.3 Taschenhaken
    - 17.2.4 Verbandskasten
    - 17.2.5 Hutablage entfernen und aufbewahren
    - 17.2.6 Ladeboden hochklappen
    - 17.2.7 Lastsicherungsösen
    - 17.2.8 Warndreieck
    - 17.2.9 Heckklappe mit dem Transponderschlüssel entriegeln
    - 17.2.10 Maximalöffnung der elektrisch betätigten Heckklappe einstellen
    - 17.2.11 Heckklappe per Fußbewegung bedienen
    - 17.2.12 Heckklappe von innen entriegeln
    - 17.2.13 Heckklappe schlüssellos entriegeln
  - 17.3 Aufbewahrung und Innenraum
    - 17.3.1 Innenausstattung
    - 17.3.2 Aschenbecher leeren
    - 17.3.3 Benutzung des Zigarettenanzünders
    - 17.3.4 Steckdose
    - 17.3.5 Steckdosen verwenden
    - 17.3.6 Verwendung des Handschuhfachs
    - 17.3.7 Sonnenblenden
    - 17.3.8 Tunnelkonsole
    - 17.3.9 Sicherungen unter dem linken Vordersitz
  - 17.4 Durchladeluke im Fond
- 18. Pflege und Service
  - 18.1 Wagenpflege
    - 18.1.1 Innenreinigung
      - 18.1.1.1 Center Display reinigen
      - 18.1.1.2 Fahrerdisplay reinigen
      - 18.1.1.3 Lederlenkrad reinigen
      - 18.1.1.4 Sicherheitsgurte reinigen
      - 18.1.1.5 Reinigung des Innenraums
      - 18.1.1.6 Reinigung von Boden- und Einlagematten aus Stoff
      - 18.1.1.7 Innenausstattung aus Kunststoff, Metall und Holz reinigen
      - 18.1.1.8 Lederbezüge reinigen

**Der Inhalt dieses Handbuchs entspricht dem Stand des Benutzerhandbuchs zum Zeitpunkt der Drucklegung und ist in Zukunft möglicherweise nicht mehr vollständig gültig. Weitere Informationen finden Sie auf der ersten Seite mit dem vollständigen Haftungsausschluss.**

- 18.1.1.9 Textilbezüge und Dachhimmel reinigen
- 18.1.2 Außenreinigung
  - 18.1.2.1 Reinigung der äußeren Lampen
  - 18.1.2.2 Wischerblatt reinigen
  - 18.1.2.3 Lackierung
  - 18.1.2.4 Farbcodes
  - 18.1.2.5 Ausbesserungen von kleineren Lackschäden
  - 18.1.2.6 Reinigung von Außenflächen
  - 18.1.2.7 Rostschutz
  - 18.1.2.8 Waschanlage
  - 18.1.2.9 Kunststoff-, Gummi- und Zierelemente außen reinigen
  - 18.1.2.10 Felgen reinigen
  - 18.1.2.11 Von Hand waschen
  - 18.1.2.12 Hochdruckwäsche
  - 18.1.2.13 Polieren und Wachsen
- 18.2 Wischerblätter und Scheibenreinigungsflüssigkeit
  - 18.2.1 Wischerblätter und Scheibenreinigungsflüssigkeit
  - 18.2.2 Wischerblätter in Wartungsstellung bringen
  - 18.2.3 Waschflüssigkeit nachfüllen
  - 18.2.4 Wischerblatt Heckscheibe austauschen
  - 18.2.5 Wischerblätter der Windschutzscheibe wechseln
- 18.3 Lampenwechsel
  - 18.3.1 Blinkerlampe hinten wechseln
  - 18.3.2 Glühlampe Bremsleuchte wechseln
  - 18.3.3 Lampe der Nebelschlussleuchte auswechseln
  - 18.3.4 Lampenwechsel
  - 18.3.5 Lage der Außenleuchten
  - 18.3.6 Technische Daten der Lampen
  - 18.3.7 Kontrollieren Sie die Lampen des Anhängers
- 18.4 Motorraum
  - 18.4.1 Waschflüssigkeit nachfüllen
  - 18.4.2 Technische Daten Bremsflüssigkeit
  - 18.4.3 Haube öffnen und schließen
  - 18.4.4 Übersicht Motorraum
  - 18.4.5 Kühlmittel
  - 18.4.6 Kühlmittel auffüllen
  - 18.4.7 Motoröl
  - 18.4.8 Motoröl kontrollieren und auffüllen
  - 18.4.9 Technische Daten Motoröl
  - 18.4.10 Sicherungen im Motorraum
- 18.5 Werkzeuge und Zubehör
  - 18.5.1 Wagenheber
  - 18.5.2 Reifenreparatursatz
  - 18.5.3 Verbandskasten
  - 18.5.4 Warndreieck
  - 18.5.5 Werkzeugsatz
- 18.6 Sicherungen
  - 18.6.1 Sicherungen und Sicherungskästen
  - 18.6.2 Sicherung auswechseln
  - 18.6.3 Sicherungen unter dem linken Vordersitz
  - 18.6.4 Sicherungen im Motorraum
- 18.7 Batterie

- 18.7.1 Batterie im Transponderschlüssel austauschen
- 18.7.2 Überlastung der Startbatterie
- 18.7.3 Starthilfe durch andere Batterie
- 18.7.4 Stromversorgung
- 18.7.5 Recycling von Batterien
- 18.7.6 Symbole auf Batterien
- 18.7.7 Hybridbatterie
- 18.7.8 Startbatterie
- 18.8 Service
  - 18.8.1 Wartung der Klimaanlage
  - 18.8.2 Volvo-Serviceprogramm
- 18.9 Fahrzeugstatus
  - 18.9.1 Fahrzeugstatus
  - 18.9.2 Fahrzeugdaten an Werkstatt senden
- 18.10 Download Center
  - 18.10.1 Download Center
  - 18.10.2 Software über Download Center aktualisieren
  - 18.10.3 Tipps bei Problemen mit Aktualisierungen über das Download-Center
- 18.11 Wartungsempfehlungen für Kamera- und Radareinheiten
- 18.12 Bremsanlage warten
- 18.13 Funktionsstörung
- 18.14 Datenübertragung zwischen Fahrzeug und Werkstatt über Wi-Fi
- 18.15 Fahrzeug anheben
- 19. Technische Daten
  - 19.1 Maße und Gewichte
    - 19.1.1 Zuggewichte und Stützlast
    - 19.1.2 Maße
    - 19.1.3 Gewichte
    - 19.1.4 Technische Daten für die Anhängerkupplung
  - 19.2 Technische Daten Motor
    - 19.2.1 Technische Daten Motor
    - 19.2.2 Ungünstige Fahrverhältnisse für Motoröl
    - 19.2.3 Technische Daten Motoröl
  - 19.3 Technische Daten zu Flüssigkeiten und Schmiermitteln
    - 19.3.1 Waschflüssigkeit nachfüllen
    - 19.3.2 Technische Daten Klimaanlage
    - 19.3.3 Technische Daten Bremsflüssigkeit
    - 19.3.4 Technische Daten Getriebeöl
    - 19.3.5 Kraftstofftank - Fassungsvermögen
    - 19.3.6 Ungünstige Fahrverhältnisse für Motoröl
    - 19.3.7 Technische Daten Motoröl
  - 19.4 Technische Daten zu Rädern und Reifen
    - 19.4.1 Zugelassener Reifendruck
    - 19.4.2 Zugelassene Rad- und Reifengrößen
    - 19.4.3 Niedrigster zugelassener Lastindex und Geschwindigkeitsklasse für Reifen
  - 19.5 Technische Daten der Lampen
  - 19.6 Typenbezeichnungen
  - 19.7 Kraftstoffverbrauch und CO<sub>2</sub>-Ausstoß

# 1. Halterinformationen

---

## 1.1. Informationen für Fahrzeuginhaber

Die Halterinformationen liegen in verschiedenen Ausführungen in digitaler und gedruckter Form vor. Die Betriebsanleitung liegt auf dem Center Display und auf der Volvo Cars Ratgeber-Seite vor. Im Handschuhfach befindet sich eine Ergänzung zur Betriebsanleitung, die u. a. Angaben zu Sicherungen und technischen Daten enthält. Bei Interesse können Sie eine gedruckte Version der Betriebsanleitung nachbestellen.

### Center Display <sup>[1]</sup>

Auf dem Center Display das Topmenü nach unten aufziehen und auf **Betriebsanleitung** tippen. Hier können Sie anhand von Abbildungen zum Exterieur und Interieur des Fahrzeugs im Inhalt der Betriebsanleitung navigieren. Sie können nach den gewünschten Informationen suchen oder sich an der thematischen Aufteilung orientieren.

### Volvo Cars Ratgeber-Seite

Auf der Homepage und Supportseite von Volvo Cars finden Sie weitere Informationen zu Ihrem Fahrzeug.

Rufen Sie [volvocars.com/intl/support](https://www.volvocars.com/intl/support) [<https://www.volvocars.com/intl/support>] auf und wählen Sie das gewünschte Land aus. Diese Seite steht in den meisten Märkten zur Verfügung.

Auf der Supportseite finden Sie auch die Kontaktangaben zur Kundenbetreuung und zum Volvo Partner in Ihrer Nähe. Wenn Ihr Fahrzeug mit Sensus Navigation ausgestattet ist, können Sie Karten auch herunterladen.

### Gedruckte Informationen

Im Handschuhfach befindet sich eine Ergänzung zur Betriebsanleitung <sup>[1]</sup>, die Angaben zu Sicherungen und technischen Daten sowie eine Zusammenstellung der wichtigsten praktischen Informationen enthält.

Je nach Ausstattung, Markt usw. kann im Fahrzeug weitere Dokumentation in gedruckter Form vorliegen.

Sie können die gedruckte Version der Betriebsanleitung und die zugehörige Ergänzung auch nachbestellen. Wenden Sie sich an Ihren Volvo Partner, wenn Sie eine entsprechende Bestellung tätigen möchten.

#### **Wichtig**

Der Fahrer ist stets dafür verantwortlich, das Fahrzeug verkehrssicher zu fahren und die geltenden Gesetze und Vorschriften einzuhalten. Außerdem ist es wichtig, das Fahrzeug gemäß den in der Betriebsanleitung aufgeführten Empfehlungen von Volvo handzuhaben und zu warten.

Bei Abweichungen zwischen den Informationen auf dem Center Display und in der gedruckten Version gilt stets die gedruckte Version.

 **Hinweis**

Das Ändern der vom Center Display verwendeten Sprache kann dazu führen, dass bestimmte Halterinformationen nicht mehr mit den vor Ort geltenden Gesetzen und Vorschriften übereinstimmen. Wechseln Sie nicht zu einer schwer verständlichen Sprache, da es dann schwierig werden kann, sich in der Struktur auf dem Bildschirm zurechtzufinden.

<sup>[1]</sup> In Märkten, in denen die Betriebsanleitung nicht in das Center Display integriert ist, wird das Fahrzeug stattdessen mit einer gedruckten Komplettausgabe der Betriebsanleitung ausgeliefert.

---

## 1.2. Betriebsanleitung und die Umwelt

Die Betriebsanleitung ist auf Papier gedruckt, das seinen Ursprung in kontrollierten Wäldern hat.

Das Forest Stewardship Council (FSC)<sup>®</sup> Symbol kennzeichnet, dass die Papiermasse einer gedruckten Publikation der Betriebsanleitung aus FSC<sup>®</sup>-zertifizierten Wäldern oder aus anderen kontrollierten Quellen stammt.

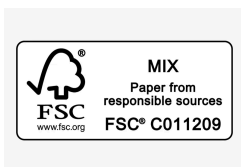

---

## 1.3. Betriebsanleitung lesen

Um sich mit ihrem neuen Fahrzeug bekannt zu machen sollten Sie die Betriebsanleitung bereits vor Antritt der ersten Fahrt durchlesen.

Durch das Lesen der Betriebsanleitung machen Sie sich mit neuen Funktionen vertraut, lernen die empfohlene Handhabung des Fahrzeugs in verschiedenen Situationen kennen und können das Fahrzeugpotenzial ausschöpfen. Bitte beachten Sie die Sicherheitshinweise in der Betriebsanleitung.

Wir arbeiten kontinuierlich an der fortgesetzten Optimierung unserer Produkte. Änderungen können dazu führen, dass Informationen, Beschreibungen oder Abbildungen von der jeweiligen Fahrzeugausstattung abweichen. Wir behalten uns das Recht vor, ohne vorhergehende Mitteilung Änderungen vorzunehmen.

© Volvo Car Corporation

### Option/Zubehör

Neben der Standardausstattung wird auch optionale Ausstattung (im Werk eingebaute Ausstattung) und in einigen Fällen auch Zubehörausstattung (nachgerüstete Zusatzausstattung) beschrieben.

Zum Zeitpunkt der Veröffentlichung sind alle bekannten Arten von Optionen/Zubehör mit einem Sternchen \* gekennzeichnet.

Die in der Betriebsanleitung beschriebene Ausstattung ist nicht an allen Fahrzeugen vorhanden – abhängig von den variierenden Anforderungen der einzelnen Märkte und von örtlichen und landesspezifischen Bestimmungen können die Fahrzeuge eine unterschiedliche Ausstattung aufweisen.

Zweck der Betriebsanleitung ist es, alle Funktionen, Zubehör und mögliche Zusatzoptionen in einem Volvo zu erklären. Sie ist nicht als Garantie dafür gedacht, dass jedes Fahrzeug mit all diesen Funktionen und Zusatzoptionen ausgerüstet ist. Bestimmte Begriffe können von den in Vertrieb, Vermarktung und Werbematerialien verwendeten Begriffen abweichen.

Bei Unsicherheiten bezüglich der Standardausstattung oder der optionalen Ausstattung/Zubehörausstattung, wenden Sie sich an einen Volvo-Händler.

## Besondere Texte

### **Warnung**

Texte der Rubrik „Warnung“ klären über drohende Verletzungen auf.

### **Wichtig**

Texte der Rubrik „Wichtig“ klären über drohende Sachschäden auf.

### **Hinweis**

Texte der Rubrik „Achtung“ geben Ratschläge oder Tipps, durch die eine Verwendung von z. B. besonderen Feinheiten und Funktionen erleichtert wird

## Aufkleber

Im Fahrzeug sind verschiedene Arten von Aufklebern angebracht, über die wichtige Informationen auf deutliche Weise vermittelt werden sollen. Die im Fahrzeug angebrachten Aufkleber haben folgende Warnstufen/Informationsstufen in absteigender Reihenfolge.

### Warnung vor Verletzungen





Schwarze ISO-Symbole auf gelbem Warnfeld, weißer Text/Bild auf schwarzem Meldungsfeld. Wird verwendet, um auf eine Gefahr hinzuweisen, die, wenn die Warnung ignoriert wird, zu ernsthaften Verletzungen oder zum Tod führen kann.

#### Gefahr für Sachschäden



Weißer ISO-Symbole und weißer Text/Bild auf schwarzem oder blauem Warnfeld und Meldungsfeld. Wird verwendet, um auf eine Gefahr hinzuweisen, die, wenn die Warnung ignoriert wird, zu Sachschäden führen kann.

#### Informationen

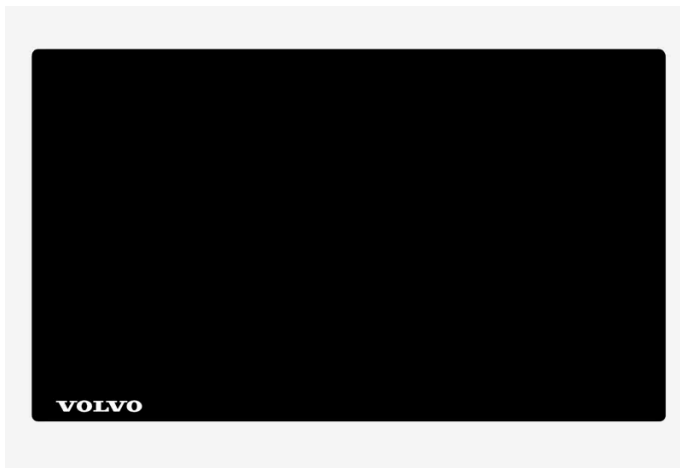

Weißer ISO-Symbole und weißer Text/Bild auf schwarzem Meldungsfeld.

#### Hinweis

Die in der Betriebsanleitung gezeigten Schilder erheben keinen Anspruch auf eine exakte Abbildung der Schilder im Fahrzeug. Der Zweck liegt darin, zu zeigen, wie die Schilder aussehen und wo ungefähr sie sich im Fahrzeug befinden. Die Information, die für Ihr Fahrzeug gilt, befindet sich auf dem entsprechenden Schild im Fahrzeug.

## Abbildungen und Videoclips

Manche der in der Betriebsanleitung verwendeten Abbildungen und Videoclips sind schematisch und dienen dazu, einen Gesamteindruck zu vermitteln oder eine bestimmte Funktion beispielhaft zu illustrieren. Je nach Markt und Fahrzeugausstattung können sie vom konkreten Erscheinungsbild des jeweiligen Fahrzeugs abweichen.

**Der Inhalt dieses Handbuchs entspricht dem Stand des Benutzerhandbuchs zum Zeitpunkt der Drucklegung und ist in Zukunft möglicherweise nicht mehr vollständig gültig. Weitere Informationen finden Sie auf der ersten Seite mit dem vollständigen Haftungsausschluss.**

\* Option/accessoire.

## 1.4. Betriebsanleitung im Center Display

Auf dem Center Display des Fahrzeugs kann die Betriebsanleitung in digitaler Form abgerufen werden <sup>[1]</sup>.

Die digitale Betriebsanleitung und ggf. auch kontextbezogene Inhalte der Betriebsanleitung werden über das Topmenü aufgerufen.

### Hinweis

Während der Fahrt ist der Zugriff auf die digitale Betriebsanleitung nicht möglich.

### Betriebsanleitung

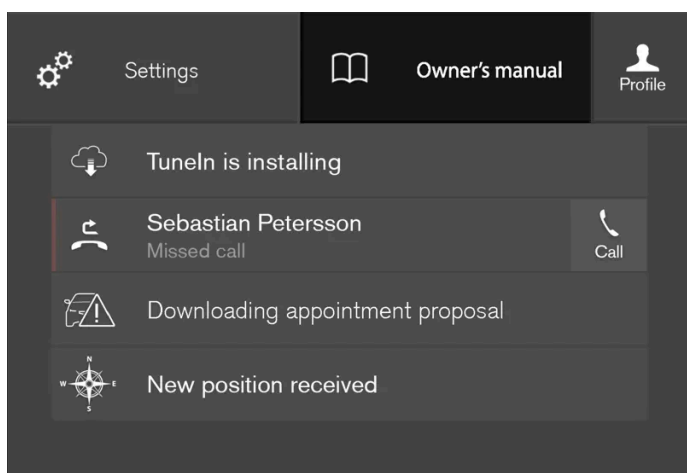

Topmenü mit Taste zum Aufrufen der Betriebsanleitung.

Ziehen Sie zum Aufrufen der Betriebsanleitung das Topmenü auf dem Center Display nach unten und tippen Sie auf **Betriebsanleitung**.

Sie gelangen direkt über die Startseite der Betriebsanleitung oder über deren Topmenü zu den Informationen in der Betriebsanleitung.

## Kontextbezogene Inhalte der Betriebsanleitung

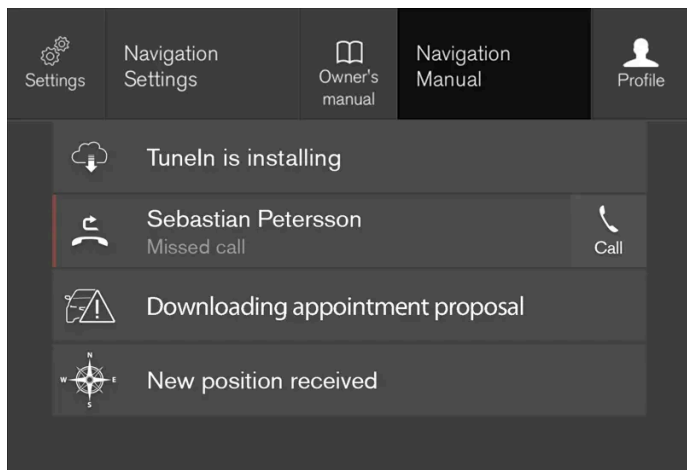

Topmenü mit kontextbezogenen Inhalten der Betriebsanleitung.

Über kontextbezogene Inhalte der Betriebsanleitung gelangen Sie direkt zu Artikeln in der Betriebsanleitung, in denen die derzeit auf dem Display aktivierte Funktion beschrieben ist. Wenn kontextbezogene Inhalte der Betriebsanleitung verfügbar sind, werden diese im Topmenü rechts neben der Option **Betriebsanleitung** angezeigt.

Tippen Sie die Betriebsanleitung an, um Artikel zu den auf dem Display angezeigten Inhalten aufzurufen. Durch Antippen von **Navigation Manual** gelangen Sie z. B. zu Artikeln, die sich auf die Navigation beziehen.

Dies gilt nur für bestimmte im Fahrzeug installierte Apps. Für heruntergeladene Apps von Drittanbietern sind z. B. keine App-spezifischen Artikel zugänglich.

[1] Gilt für die meisten Märkte.

---

## 1.5. Betriebsanleitung im Center Display durchsuchen

Sie können die digitale Betriebsanleitung über das Topmenü des Center Displays aufrufen. Der Inhalt ist suchbar und die verschiedenen Abschnitte sind so gestaltet, dass die Navigation einfach ist.

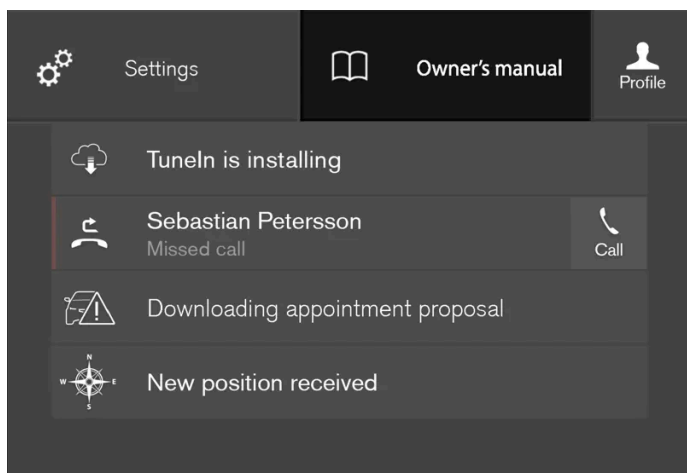

Zur Betriebsanleitung gelangen Sie über das Topmenü.

- 1 Ziehen Sie zum Aufrufen der Betriebsanleitung das Topmenü auf dem Center Display nach unten und tippen Sie auf **Betriebsanleitung**.

Sie haben verschiedene Möglichkeiten, in der Betriebsanleitung nach Informationen zu suchen. Die Alternativen sind teils von der Startseite der Betriebsanleitung, teils aus dem Topmenü abrufbar.

## Menü über das Topmenü öffnen

- 1 Tippen Sie ganz oben in der Betriebsanleitung auf ☰.
- Ein Menü mit verschiedenen Alternativen für das Auffinden von Informationen wird geöffnet:

### Startseite



Drücken Sie auf das Symbol, um zurück zur Startseite der Betriebsanleitung zu kommen.

### Kategorien

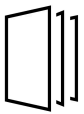

Die Artikel der Betriebsanleitung sind in Haupt- und Unterkategorien unterteilt. Damit ein Artikel leichter gefunden wird, ist er u.U. mehreren passenden Kategorien zugeordnet.

- 1 Tippen Sie auf **Kategorien**.- Die Hauptkategorien werden in einer Liste angezeigt.
- 2 Tippen Sie eine Hauptkategorie an (📁).- Daraufhin erscheint eine Liste mit den zugehörigen Unterkategorien (📁) und Artikeln (📄).
- 3 Tippen Sie auf den gewünschten Artikel, um ihn zu öffnen.

Um zurück zu gehen, drücken Sie auf den Zurück-Pfeil.

### Ausgesuchte Themen



Durch Antippen des Symbols gelangen Sie zu einer Seite mit Links und einer Auswahl von Artikeln, die besonders hilfreich sind, um die gebräuchliche Funktionen des Fahrzeugs kennenzulernen. Die Artikel können auch über Kategorien aufgerufen werden, sind hier aber für einen schnelleren Zugriff gesammelt. Tippen Sie den Artikel an, den Sie lesen möchten.

## Hotspots außen und innen



Übersichtsbilder vom Exterieur und von der Innenausstattung des Fahrzeugs. Verschiedene Teile sind mit Hotspots gekennzeichnet, die zu Artikeln über die entsprechenden Fahrzeugteile führen.



**1** Auf **Exterieur** oder **Interieur** drücken.

➤ Die Bilder von Exterieur und Interieur des Fahrzeugs sind mit sogenannten Hotspots versehen. Die Hotspots sind mit Artikeln zu den jeweiligen Fahrzeugbereichen verlinkt. Streichen Sie horizontal über das Display, um in den Bildern zu blättern.

**2** Tippen Sie einen Hotspot an.

➤ Daraufhin erscheint der Titel des Artikels zu dem ausgewählten Fahrzeugbereich.

**3** Sie rufen den Artikel auf, indem Sie dessen Titel antippen.

Um zurück zu gehen, drücken Sie auf den Zurück-Pfeil.

## Favoriten



Durch Antippen des Symbols gelangen Sie zu den als Favoriten gespeicherten Artikeln. Tippen Sie den Artikel an, den Sie lesen möchten.

## Artikel als Favoriten speichern oder löschen

Um einen Artikel unter Favoriten zu speichern, muss der Artikel geöffnet sein. Tippen Sie sodann auf ☆ ganz oben rechts. Wenn ein Artikel als Favorit gespeichert ist, wird der Stern ausgefüllt angezeigt: ★.

Tippen Sie den Stern im jeweiligen Artikel erneut an, um den Artikel aus der Favoritenliste zu löschen.

## Video



Durch Antippen des Symbols gelangen Sie zu kurzen Video-Tutorials, in denen verschiedene Fahrzeugfunktionen erklärt sind.

## Informationen



Drücken Sie auf das Symbol, um Informationen darüber zu bekommen, welche Version der Betriebsanleitung im Fahrzeug verfügbar ist sowie um sonstige nützliche Informationen anzuzeigen.

## Suchfunktion im Topmenü verwenden

Der Inhalt dieses Handbuchs entspricht dem Stand des Benutzerhandbuchs zum Zeitpunkt der Drucklegung und ist in Zukunft möglicherweise nicht mehr vollständig gültig. Weitere Informationen finden Sie auf der ersten Seite mit dem vollständigen Haftungsausschluss.

- 1 Gehen Sie im Topmenü der Betriebsanleitung auf . Im unteren Bildschirmbereich erscheint eine Tastatur.
- 2 Geben Sie einen Suchbegriff ein, z. B. "Sicherheitsgurt".
  - Mit jedem eingegebenen Buchstaben werden Vorschläge zu passenden Artikeln und Kategorien eingeblendet.
- 3 Tippen Sie den gewünschten Artikel oder die gewünschte Kategorie an, um die entsprechenden Inhalte aufzurufen.

---

## 1.6. Betriebsanleitung auf Smartphones und Tablets

Im App Store und in Google Play ist die Betriebsanleitung auch als App<sup>[1]</sup> erhältlich. Die App ist für Smartphones und Tablets optimiert. Die Betriebsanleitung kann auch in der App Volvo On Call aufgerufen werden.



Die Betriebsanleitung kann als mobile App im App Store oder über Google Play heruntergeladen werden.

Die App enthält Videos sowie Bilder von Innen- und Außenansichten des Fahrzeugs, die mit sogenannten Hotspots versehen sind. Durch Antippen dieser Hotspots gelangen Sie zu Artikeln zum jeweiligen Fahrzeugbereich. Der Inhalt ist suchbar und die verschiedenen Abschnitte sind so gestaltet, dass die Navigation einfach ist.

<sup>[1]</sup> Für bestimmte Mobilgeräte.

## 2. Ihr Volvo

---

### 2.1. Volvo Innovationen

---

#### 2.1.1. Drive-E - mehr Fahrvergnügen

Die Volvo Car Corporation arbeitet kontinuierlich daran, ihre Produkte noch sicherer und effizienter zu machen und negative Umwelteinflüsse immer weiter zu reduzieren.



Der Umweltschutz ist einer der Kernwerte von Volvo Cars und spielt in allen Geschäftsbereichen eine entscheidende Rolle. Unsere Aktivitäten für den Umweltschutz umfassen von der Konstruktion über das Recycling bis hin zur Altfahrzeugverwertung den gesamten Produktzyklus unserer Fahrzeuge. Dabei besagt ein Grundprinzip von Volvo Cars, dass jedes neu auf den Markt gebrachte Produkt eine bessere Umweltbilanz als sein Vorgänger aufweisen muss.

Ein Ergebnis der Umweltarbeit von Volvo ist die Entwicklung des effektiveren und weniger verunreinigenden Antriebsstrangs Drive-E. Auch die individuelle Umgebung liegt Volvo am Herzen - so ist zum Beispiel die Luft im Innenraum eines Volvo dank der Klimaanlage sauberer als die Außenluft.

Ihr Volvo erfüllt strenge internationale Umwelanforderungen. Alle Produktionsstätten von Volvo müssen gemäß ISO 14001 zertifiziert sein. Diese Norm betrifft ein systematisches Vorgehen in Bezug auf die Umweltaspekte der jeweiligen Geschäftstätigkeit und fördert die kontinuierliche Optimierung der Umweltverträglichkeit. Im Übrigen bezeugt die ISO-Zertifizierung die Einhaltung geltender Umweltgesetze und -vorschriften. Die gleichen Vorgaben sind im Übrigen auch für die Kooperationspartner von Volvo bindend.

#### Kraftstoffverbrauch

Da Autos die Umwelt in erster Linie durch ihren Betrieb belasten, konzentrieren sich die umweltbezogenen Maßnahmen von Volvo Cars auf die Minimierung des Kraftstoffverbrauchs sowie der Kohlendioxid- und anderen Emissionen. Die Fahrzeuge von

Volvo haben einen wettbewerbsfähigen Kraftstoffverbrauch in ihren jeweiligen Klassen. Je geringer der Kraftstoffverbrauch, desto geringer der Ausstoß des Treibhausgases Kohlendioxid.

### **So schonen Sie die Umwelt**

Ein energieeffizientes Fahrzeug mit möglichst niedrigem Kraftstoffverbrauch schont die Umwelt und senkt die Kosten des Fahrzeughalters. Doch auch Sie als Fahrer können den Kraftstoffverbrauch noch weiter senken, die Umwelt schonen und gleichzeitig bares Geld sparen. Beherzigen Sie dazu einfach die folgenden Tipps:

- Achten Sie auf eine nutzbringende Durchschnittsgeschwindigkeit. Geschwindigkeiten über ca. 80 km/h (ca. 50 mph) sowie unter 50 km/h (ca. 30 mph) bringen einen höheren Energieverbrauch mit sich.
- Halten Sie die im Service- und Garantieheft empfohlenen Wartungsintervalle ein.
- Vermeiden Sie unnötigen Leerlaufbetrieb – stellen Sie den Motor bei längeren Wartezeiten ab. Halten Sie sich an lokale Vorschriften.
- Planen Sie Ihre Fahrt – viele Halts und häufig wechselnde Geschwindigkeiten erhöhen den Kraftstoffverbrauch.
- Benutzen Sie die Vorklimatisierung: Dies kann die Reichweite der Hybridbatterie erhöhen und senkt den Energiebedarf während der Fahrt.
- Machen Sie es sich zur Gewohnheit, das Fahrzeug regelmäßig am Stromnetz aufzuladen.

Entsorgen Sie auch umweltschädlichen Abfall wie z.B. Batterien und Öl umweltgerecht. Wenden Sie sich bei Unsicherheiten darüber, wie diese Art von Abfall zu entsorgen ist zur Beratung an eine Werkstatt – eine Volvo-Vertragswerkstatt wird empfohlen.

## **Effektive Reinigung der Abgase**

Ihr Volvo ist nach dem Prinzip „Innen und außen sauber“ hergestellt, d. h. Sie profitieren in zweifacher Hinsicht von einer sauberen Fahrzeuginnenraumumgebung sowie von einer äußerst effektiven Abgasreinigung. In vielen Fällen liegen die Motoremis-sionen weit unter den geltenden Normen.

## **Saubere Luft im Fahrzeuginnenraum**

Ein Luftfilter hindert Staub und Pollen daran, über den Lufteinlass in den Innenraum einzudringen.

Das Luftreinigungssystem IAQS (Interior Air Quality System)\* sorgt in verkehrsreicher Umgebung dafür, dass die in den Innenraum geleitete Luft sauberer ist als die Außenluft.

Das System reinigt die Luft im Fahrzeuginnenraum von Verunreinigungen wie Partikeln, Kohlenwasserstoffen, Stickstoffoxiden und bodennahem Ozon. Wenn die Außenluft verunreinigt ist, wird der Lufteinlass geschlossen und die Luft wird im Fahrzeuginnenraum umgewälzt. Eine solche Situation kann z.B. in dichtem Stadtverkehr, in Staus oder Tunneln entstehen.

Das IAQS ist Bestandteil des Clean Zone Interior Package (CZIP)\*. Dieses umfasst u. a. eine Funktion, mit der beim Entriegeln des Fahrzeugs mit dem Transponderschlüssel automatisch das Gebläse eingeschaltet wird.

## **Innenausstattung**

Damit Sie sich im Innenraum Ihres Volvo so richtig wohlfühlen, werden die hier verwendeten Materialien besonders sorgfältig ausgewählt und getestet. Bestimmte Details, wie z. B. die Lenkradnähte, sind handgefertigt. Der Innenraum wurde darauf getestet, dass auch bei starker Sonnen- und Wärmeeinstrahlung keine Stoffe oder ausgeprägten Gerüche freigesetzt werden, die Beschwerden verursachen könnten.



## Volvo-Vertragswerkstätten und die Umwelt

Durch die regelmäßige Wartung schaffen Sie die Voraussetzungen für eine lange Lebensdauer und einen niedrigen Kraftstoffverbrauch Ihres Fahrzeugs. Außerdem tragen Sie dadurch zu einer saubereren Umwelt bei. Wenn Sie Service und Wartung Ihres Fahrzeugs einer Volvo-Werkstatt überlassen, wird es zu einem Teil des Systems Volvo. Damit bei den Arbeiten keine Schadstoffe in die Umwelt gelangen, stellt Volvo strenge Anforderungen an die Gestaltung der Werkstätten und ihrer Abläufe. Unsere Werkstattmitarbeiter verfügen über die Kenntnisse und Werkzeuge, die für einen bestmöglichen Umweltschutz erforderlich sind.

## Recycling

Da die Umweltarbeit von Volvo stets den gesamten Lebenszyklus unserer Produkte umfasst, spielt auch die umweltverträgliche Altfahrzeugverwertung eine wichtige Rolle. Nahezu das komplette Fahrzeug ist wiederverwertbar. Wir bitten deshalb den letzten Besitzer des Fahrzeugs, sich an einen Händler zu wenden, um sich eine zertifizierte/zugelassene Recyclinganlage empfehlen zu lassen.

\* Optie/accessoire.

---

## 2.1.2. IntelliSafe – Fahrerassistenz und Sicherheit

Mit dem Begriff IntelliSafe fassen wir bei Volvo Cars unser Sicherheitskonzept zusammen. IntelliSafe umfasst mehrere Systeme<sup>[1]</sup>, die auf mehr Fahrsicherheit, Vorbeugung von Schäden sowie den Schutz von Fahrzeuginsassen und anderen Verkehrsteilnehmern abzielen.

### **Warnung**

Bei den Funktionen handelt es sich um ergänzende Hilfsmittel: Sie sind nicht in der Lage, alle denkbaren Situationen unter allen denkbaren Bedingungen zu bewältigen.

Der Fahrer ist stets dafür verantwortlich, dass das Fahrzeug auf sichere Weise bewegt wird und dass dabei die geltenden Gesetze und Verkehrsbestimmungen eingehalten werden.

## Unterstützen

Folgende Funktionen von IntelliSafe unterstützen Sie bei einer möglichst sicheren Fahrweise:

- Automatisches Fernlicht
- Tunnelerkennung
- Pilot Assist
- Cross Traffic Alert\*
- Blind Spot Information\*
- Einparkhilfe\*
- Aktive Einparkhilfe\*
- Einparkhilfekamera\*

**Der Inhalt dieses Handbuchs entspricht dem Stand des Benutzerhandbuchs zum Zeitpunkt der Drucklegung und ist in Zukunft möglicherweise nicht mehr vollständig gültig. Weitere Informationen finden Sie auf der ersten Seite mit dem vollständigen Haftungsausschluss.**

- Verkehrszeicheninformation\*
- Fahrdynamikregelung
- Roll Stability Control
- Geschwindigkeitsbegrenzer\*
- Tempomat
- Adaptiver Tempomat\*
- Rear Collision Warning
- Driver Alert Control
- Allradantrieb<sup>[2]</sup>

## Vorbeugen

Folgende Funktionen von IntelliSafe unterstützen Sie bei der Vermeidung von Unfällen:

- City Safety
- Abstandswarnung\*
- Spurassistent
- **Kollisionsvermeidung**

## Schützen

Folgende Funktionen von IntelliSafe tragen im Falle eines Unfalls zum Schutz von Fahrer und Insassen bei:

- Whiplash Protection System
- Sicherheitsgurte und Gurtstraffer
- Airbags

### Hinweis

Lesen Sie für ein umfassendes Verständnis der Funktionen den Abschnitt zum jeweiligen System und beachten Sie die wichtigen Warnungen.

<sup>[1]</sup> Je nach Markt, Modelljahr und Fahrzeugmodell sind diese Systeme teils serienmäßig installiert und teils optional erhältlich.

\* Optie/accessoire.

<sup>[2]</sup> All Wheel Drive

## 2.1.3. Sensus: Internet und Entertainment

Mit Sensus können Sie verschiedene Apps nutzen sowie Ihr Fahrzeug zu einem Wi-Fi-Hotspot machen.

## Was ist Sensus?

# SENSUS

Sensus ist eine intelligente Schnittstelle, die Ihre Verbindung mit der digitalen Welt darstellt. Dank der intuitiven Navigationsstruktur erhalten Sie relevante Unterstützung und notwendige Informationen sowie Unterhaltung, ohne den Fahrer abzulenken.

Sensus umfasst sämtliche Lösungen im Fahrzeug, die mit Unterhaltung, Internetverbindung und Navigation\* zu tun haben und ist die Benutzerschnittstelle zwischen Fahrer und Fahrzeug. Sensus ermöglicht die Kommunikation zwischen Ihnen, dem Fahrzeug und Ihrer Umwelt.

### Informationen wo und wann immer sie benötigt werden.

Die verschiedenen Displays im Fahrzeug liefern Informationen zum richtigen Zeitpunkt. Die Informationen werden je nach Priorität für den Fahrer an verschiedenen Stellen angezeigt.



Verschiedene Arten von Informationen werden je nach Priorität in verschiedenen Displays angezeigt.

## Fahrerdisplay



Fahrerdisplay<sup>[1]</sup>.

Auf dem Fahrerdisplay werden z. B. Informationen zur Geschwindigkeit, zu eingehenden Anrufen oder zum abgespielten Musiktitel angezeigt. Es wird mit den beiden Tastenfeldern auf dem Lenkrad bedient.

## Display in der Mittelkonsole



Viele der Hauptfunktionen des Fahrzeugs werden über das Display in der Mittelkonsole, einem berührungsempfindlichen Bildschirm (Touchscreen) gesteuert. Die Anzahl der physischen Tasten und Bedienelemente des Fahrzeugs ist deshalb minimal. Der Bildschirm kann mit oder ohne Handschuhe bedient werden.

Von hier aus bedienen Sie z. B. die Klimaanlage, das Entertainment-System und die Sitzeinstellung\*. Im Display in der Mittelkonsole angezeigte Informationen können vom Fahrer oder bei Bedarf von einer anderen Person gehandhabt werden.

## Sprachsteuerungssystem



Der Fahrer kann das Sprachsteuerungssystem verwenden, ohne die Hände vom Lenkrad zu nehmen. Das System versteht natürlich gesprochene Sprache. Verwenden Sie die Sprachsteuerung, um z. B. einen Musiktitel auszuwählen, jemanden anzurufen, die Heizung einzustellen oder sich eine Textmeldung vorlesen zu lassen.

\* Optie/accessoire.

<sup>[1]</sup> Die Abbildung ist thematisch - je nach Fahrzeugmodell können die Einzelheiten unterschiedlich sein.

---

## 2.2. Volvo ID

---

### 2.2.1. Volvo ID

Bei der Volvo ID handelt es sich um eine persönliche Kennung, dank der Sie mit nur einem Benutzernamen und Passwort auf zahlreiche Dienste zugreifen können.

 **Hinweis**

Die verfügbaren Dienste variieren je nach Ausstattungsniveau und Markt und können sich mit der Zeit ändern.

Die Volvo ID ist z. B. erforderlich, um bestimmte Fahrzeugfunktionen mit der Volvo Cars App<sup>[1]</sup> über ein Smartphone zu bedienen.

 **Hinweis**

Wenn Sie den Benutzernamen und/oder das Passwort für einen Dienst ändern (z. B. Volvo On Call), wird diese Änderung automatisch auch für andere Dienste übernommen.

Volvo ID wird vom Fahrzeug, [volvoid.eu.volvocars.com/Account](https://volvoid.eu.volvocars.com/Account) [<https://volvoid.eu.volvocars.com/Account/>] oder der Volvo Cars-App erstellt.

Nachdem Sie Ihre Volvo ID registriert haben, stehen Ihnen weitere Dienste zur Verfügung. Sie können mehrere Volvo ID im gleichen Fahrzeug verwenden und der gleichen Volvo ID mehrere Fahrzeuge zuordnen.

\* Option/accessoire.

[1] Bei Ausstattung mit Volvo On Call\*.

---

### 2.2.2. Erstellung einer Volvo ID

Zum Erstellen einer Volvo ID haben Sie verschiedene Möglichkeiten. Wenn die Volvo ID auf [volvoid.eu.volvocars.com/Account](https://volvoid.eu.volvocars.com/Account) [<https://volvoid.eu.volvocars.com/Account/>] oder in der App Volvo Cars erstellt wird, muss die Volvo ID auch für das Fahrzeug registriert werden, damit Sie die verschiedenen Volvo ID-Dienste nutzen können.

**Eine Volvo ID in der Volvo ID-App erstellen**

- 1 Laden Sie die App Volvo ID im **Download-Center** in der Ansicht Apps auf dem Center Display herunter.  
**Der Inhalt dieses Handbuchs entspricht dem Stand des Benutzerhandbuchs zum Zeitpunkt der Drucklegung und ist in Zukunft möglicherweise nicht mehr vollständig gültig. Weitere Informationen finden Sie auf der ersten Seite mit dem vollständigen Haftungsausschluss.**

- 2 Starten Sie die App und geben Sie eine persönliche E-Mail-Adresse oder Handynummer ein.
- 3 Befolgen Sie die Anweisungen in der E-Mail/SMS, die automatisch an die von Ihnen angegebene Adresse geschickt wird.
  - Eine Volvo ID wurde erstellt und automatisch für das Fahrzeug registriert. Sie können die Volvo ID-Dienste jetzt nutzen.

#### Volvo ID in der Volvo Cars App erstellen

- 1 Laden Sie die jüngste Version der App Volvo Cars auf das Telefon herunter<sup>[1]</sup>.
- 2 Wählen Sie Volvo ID erstellen.
- 3 Daraufhin wird die Webseite zum Erstellen der Volvo ID angezeigt.
- 4 Geben Sie eine persönliche E-Mail-Adresse oder Handynummer ein.
- 5 Befolgen Sie die Anweisungen in der E-Mail/SMS, die automatisch an die von Ihnen angegebene Adresse geschickt wird.
  - Nun wurde eine Volvo ID angelegt und ist bereit für die Nutzung.

#### Volvo ID über die Website von Volvo Cars erstellen

- 1 Gehen Sie zu [volvoid.eu.volvocars.com/Account](https://volvoid.eu.volvocars.com/Account/) [<https://volvoid.eu.volvocars.com/Account/>]. Wählen Sie, eine Volvo ID zu erstellen.
- 2 Geben Sie eine persönliche E-Mail-Adresse oder Handynummer ein.
- 3 Befolgen Sie die Anweisungen in der E-Mail/SMS, die automatisch an die von Ihnen angegebene Adresse geschickt wird.
  - Nun wurde eine Volvo ID angelegt und ist bereit für die Nutzung.

## Volvo ID für das Fahrzeug registrieren

Wenn die Volvo ID in einem Browser oder über die Volvo Cars App erstellt wurde, muss sie noch für das Fahrzeug registriert werden:

- 1 Wenn dies noch nicht geschehen ist: Laden Sie die App Volvo ID über **Download-Center** in der App-Ansicht des Center Displays herunter.

#### Hinweis

Um Apps heruntergeladen zu können, muss das Fahrzeug mit dem Internet verbunden sein.

- 2 Starten Sie die App und geben Sie Ihre Volvo ID ein.
  - 3 Befolgen Sie die Anweisungen in der E-Mail/SMS, die automatisch an die mit Ihrer Volvo ID verknüpfte Adresse/Nummer geschickt wird.
- Damit ist Ihre Volvo ID für das Fahrzeug registriert. Jetzt können Sie die Volvo ID-Dienste nutzen.

<sup>[1]</sup> Steht im Apple App Store oder in Google Play zum Download bereit.

---

## 2.2.3. Probleme beim Einloggen mit der Volvo ID

Dieser Artikel beschreibt Probleme, die bei der Anmeldung mit Volvo ID vorkommen können, wenn Sie z.B. den Benutzernamen oder das Kennwort für die Volvo ID vergessen haben.

### **Kennwort vergessen**

Zum Zurücksetzen Ihres Kennworts können Sie wie folgt vorgehen:

In der Volvo Cars App <sup>[1]</sup>

- 1 Öffnen Sie die Volvo Cars App.
- 2 Einloggen wählen.
- 3 Tippen Sie auf **Passwort vergessen?** und befolgen Sie die Anweisungen.

Sie können Ihr Kennwort auch unter [volvoid.eu.volvocars.com/Account](https://volvoid.eu.volvocars.com/Account) [<https://volvoid.eu.volvocars.com/Account/>] ändern.

### **Anmeldefehler nach Erstellung eines neuen Kontos**

Manchmal kann sich der Vorgang bei Erstellung eines neuen Kontos verzögern, sodass das Konto nicht unmittelbar nach seiner Erstellung aufgerufen werden kann. Versuchen Sie es nach 24 Stunden erneut. Wenn das Problem dann weiterhin besteht, wenden Sie sich bitte an Ihren Volvo Partner oder den Kundenservice von Volvo Cars.

### **Wie lautet meine Volvo ID (Benutzername)?**

Wenn die Volvo ID mit dem Fahrzeug verknüpft ist, können Sie auch über die Volvo ID-App in der Anwendungsansicht im Center Display des Fahrzeugs auf den Benutzernamen zugreifen. Ihre Volvo ID ist mit der von Ihnen registrierten E-Mail-Adresse/Handynummer identisch.

### **Volvo ID entsperren**

Nach 5 fehlgeschlagenen Anmeldeversuchen in der Volvo Cars App <sup>[1]</sup> wird Ihr Konto gesperrt. Klicken Sie zum Entsperren des Kontos auf der Login-Seite auf **Passwort vergessen?**.

### E-Mail-Adresse ändern

Wenn sich Ihre E-Mail-Adresse geändert hat, Sie aber noch Zugriff auf die alte Adresse haben, können Sie sich mit den alten Daten anmelden und den Benutzernamen selbst ändern. Wenn Sie nicht mehr auf die zuvor verwendete E-Mail-Adresse zugreifen können, sollten Sie mit der neuen Adresse eine neue Volvo ID erstellen.

### Anmeldefehler nach Änderung der Volvo ID (Benutzername)

Kontrollieren Sie, dass eine Bestätigungsnachricht eingegangen ist, in der Ihr neuer Benutzername bestätigt wird. Ist dies geschehen, sollten Sie sich mit Ihrem neuen Benutzernamen anmelden können. Wenn Sie keine Bestätigungsmail erhalten haben, ist wahrscheinlich immer noch Ihr alter Benutzername aktiv. Melden Sie sich an und versuchen Sie erneut, den Benutzernamen zu ändern.

### Anmeldefehler nach Änderung des Kennworts

Versuchen Sie, sich mit Ihrem bisherigen Kennwort anzumelden. Wenn dies nicht gelingt, versuchen Sie, das Passwort zurückzusetzen.

### Konto in einem anderen Markt registriert

Ein Konto ist stets in einem bestimmten Markt registriert und kann keinem anderen Markt zugeordnet werden. Um die gleiche E-Mail-Adresse/Handynummer verwenden zu können, empfehlen wir Ihnen, zunächst Ihr Konto für den bisherigen Markt zu löschen und dann ein neues Konto für den neuen Markt zu erstellen.

### E-Mail-Fehler

Falls Sie eine E-Mail-Adresse als Benutzernamen angegeben haben und nach der Registrierung keine Bestätigungsmail bekommen haben, kontrollieren Sie bitte, dass Sie eine gültige E-Mail-Adresse angegeben haben und die Mail nicht von einem Spam-Filter blockiert wurde. Versuchen Sie erneut, Ihre E-Mail-Adresse zu registrieren.

## Weitere Hilfe

Wenn sich ein Problem mit der Volvo ID nicht lösen ließ und Sie weitere Hilfe benötigen, wenden Sie sich bitte an Ihren Volvo Händler oder die Volvo Kundenbetreuung.

#### Hinweis

Je nach Markt können die unter [volvocars.com](http://volvocars.com) und für Volvo On Call\* verfügbaren Dienste variieren.

<sup>[1]</sup> Gilt für bestimmte Märkte.

\* Optie/accessoire.

---

## 2.3. Typengenehmigung und Lizenzen

---



## 2.3.1. Lizenzvertrag für das Fahrerdisplay

Eine Lizenz ist ein Vertrag über das Recht auf Ausübung bestimmter Tätigkeiten oder über das Nutzungsrecht an Rechten Dritter. Der folgende Text in englischer Sprache stellt den Vertrag zwischen Volvo und dem Hersteller oder Entwickler dar.

### Freetype Project License

3rd Party Software Disclaimers and License Agreements Confidential ID 06-00004-004 39 / 75 Revision 06.00A, 2015-06-09 2006-Jan-27 Copyright 1996-2002, 2006 by David Turner, Robert Wilhelm, and Werner Lemberg.

#### Introduction

The FreeType Project is distributed in several archive packages; some of them may contain, in addition to the FreeType font engine, various tools and contributions which rely on, or relate to, the FreeType Project. This license applies to all files found in such packages, and which do not fall under their own explicit license. The license affects thus the FreeType font engine, the test programs, documentation and makefiles, at the very least. This license was inspired by the BSD, Artistic, and IJG (Independent JPEG Group) licenses, which all encourage inclusion and use of free software in commercial and freeware products alike. As a consequence, its main points are that:

- o We don't promise that this software works. However, we will be interested in any kind of bug reports. ('as is' distribution)
- o You can use this software for whatever you want, in parts or full form, without having to pay us. ('royalty-free' usage)
- o You may not pretend that you wrote this software. If you use it, or only parts of it, in a program, you must acknowledge somewhere in your documentation that you have used the FreeType code. ('credits')

We specifically permit and encourage the inclusion of this software, with or without modifications, in commercial products. We disclaim all warranties covering The FreeType Project and assume no liability related to The FreeType Project. Finally, many people asked us for a preferred form for a credit/disclaimer to use in compliance with this license. We thus encourage you to use the following text:

"Portions of this software are copyright © 2013 The FreeType Project ([www.freetype.org](http://www.freetype.org)). All rights reserved."

#### Legal Terms

0. Definitions – Throughout this license, the terms 'package', 'FreeType Project', and 'FreeType archive' refer to the set of files originally distributed by the authors (David Turner, Robert Wilhelm, and Werner Lemberg) as the 'FreeType Project', be they named as alpha, beta or final release. 'You' refers to the licensee, or person using the project, where 'using' is a generic term including compiling the project's source code as well as linking it to form a 'program' or 'executable'. This program is referred to as 'a program using the FreeType engine'. This license applies to all files distributed in the original FreeType Project, including all source code, binaries and documentation, unless otherwise stated in the file in its original, unmodified form as distributed in the original archive. If you are unsure whether or not a particular file is covered by this license, you must contact us to verify this. The FreeType Project is copyright (C) 1996-2000 by David Turner, Robert Wilhelm, and Werner Lemberg. All rights reserved except as specified below.

1. No Warranty – THE FREETYPE PROJECT IS PROVIDED 'AS IS' WITHOUT WARRANTY OF ANY KIND, EITHER EXPRESS OR IMPLIED, INCLUDING, BUT NOT LIMITED TO, WARRANTIES OF MERCHANTABILITY AND FITNESS FOR A PARTICULAR PURPOSE. IN NO EVENT WILL ANY OF THE AUTHORS OR COPYRIGHT HOLDERS BE LIABLE FOR ANY DAMAGES CAUSED BY THE USE OR THE INABILITY TO USE, OF THE FREETYPE PROJECT. '

2. Redistribution – This license grants a worldwide, royalty-free, perpetual and irrevocable right and license to use, execute, perform, compile, display, copy, create derivative works of, distribute and sublicense the FreeType Project (in both source and object code forms) and derivative works thereof for any purpose; and to authorize others to exercise some or all of the rights granted herein, subject to the following conditions:

- o Redistribution of source code must retain this license file ('FTL.TXT') unaltered; any additions, deletions or changes to the original files must be clearly indicated in accompanying documentation. The copyright notices of the unaltered, original files must be preserved in all copies of source files.
- o Redistribution in binary form must provide a disclaimer that states that the software is based in part of the work of the FreeType Team, in the distribution do-

**Der Inhalt dieses Handbuchs entspricht dem Stand des Benutzerhandbuchs zum Zeitpunkt der Drucklegung und ist in Zukunft möglicherweise nicht mehr vollständig gültig. Weitere Informationen finden Sie auf der ersten Seite mit dem vollständigen Haftungsausschluss.**

documentation. We also encourage you to put an URL to the FreeType web page in your documentation, though this isn't mandatory. These conditions apply to any software derived from or based on the FreeType Project, not just the unmodified files. If you use our work, you must acknowledge us. However, no fee need be paid to us.

3. Advertising – Neither the FreeType authors and contributors nor you shall use the name of the other for commercial, advertising, or promotional purposes without specific prior written permission. We suggest, but do not require, that you use one or more of the following phrases to refer to this software in your documentation or advertising materials: `FreeType Project`, `FreeType Engine`, `FreeType library`, or `FreeType Distribution`. As you have not signed this license, you are not required to accept it. However, as the FreeType Project is copyrighted material, only this license, or another one contracted with the authors, grants you the right to use, distribute, and modify it. Therefore, by using, distributing, or modifying the FreeType Project, you indicate that you understand and accept all the terms of this license.

4. Contacts – There are two mailing lists related to FreeType: o [freetype@nongnu.org](mailto:freetype@nongnu.org). Discusses general use and applications of FreeType, as well as future and wanted additions to the library and distribution. If you are looking for support, start in this list if you haven't found anything to help you in the documentation. o [freetype-devel@nongnu.org](mailto:freetype-devel@nongnu.org). Discusses bugs, as well as engine internals, design issues, specific licenses, porting, etc. Our home page can be found at <http://www.freetype.org>

#### HarfBuzz / UCDN License

- Copyright © 2010,2011,2012 Google, Inc.
- Copyright © 2012 Mozilla Foundation
- Copyright © 2011 Codethink Limited
- Copyright © 2008,2010 Nokia Corporation and/or its subsidiary(-ies)
- Copyright © 2009 Keith Stribley
- Copyright © 2009 Martin Hosken and SIL International
- Copyright © 2007 Chris Wilson
- Copyright © 2006 Behdad Esfahbod
- Copyright © 2005 David Turner
- Copyright © 2004,2007,2008,2009,2010 Red Hat, Inc.
- Copyright © 1998-2004 David Turner and Werner Lemberg

For full copyright notices consult the individual files in the package. Permission is hereby granted, without written agreement and without license or royalty fees, to use, copy, modify, and distribute this software and its documentation for any purpose, provided that the above copyright notice and the following two paragraphs appear in all copies of this software. IN NO EVENT SHALL THE COPYRIGHT HOLDER BE LIABLE TO ANY PARTY FOR DIRECT, INDIRECT, SPECIAL, INCIDENTAL, OR CONSEQUENTIAL DAMAGES ARISING OUT OF THE USE OF THIS SOFTWARE AND ITS DOCUMENTATION, EVEN IF THE COPYRIGHT HOLDER HAS BEEN ADVISED OF THE POSSIBILITY OF SUCH DAMAGE. THE COPYRIGHT HOLDER SPECIFICALLY DISCLAIMS ANY WARRANTIES, INCLUDING, BUT NOT LIMITED TO, THE IMPLIED WARRANTIES OF MERCHANTABILITY AND FITNESS FOR A PARTICULAR PURPOSE. THE SOFTWARE PROVIDED HEREUNDER IS ON AN "AS IS" BASIS, AND THE COPYRIGHT HOLDER HAS NO OBLIGATION TO PROVIDE MAINTENANCE, SUPPORT, UPDATES, ENHANCEMENTS, OR MODIFICATIONS.

#### Libunibreak License

This library is released under an open-source licence, the zlib/libpng licence. Please check the file LICENCE for details. Apart from using the algorithm, part of the code is derived from the data provided under <http://www.unicode.org/Public>. And the Unicode Terms of Use may apply: URL:<http://www.unicode.org/copyright.html>

#### LICENSE:

**Der Inhalt dieses Handbuchs entspricht dem Stand des Benutzerhandbuchs zum Zeitpunkt der Drucklegung und ist in Zukunft möglicherweise nicht mehr vollständig gültig. Weitere Informationen finden Sie auf der ersten Seite mit dem vollständigen Haftungsausschluss.**

- Copyright (C) 2008-2012 Wu Yongwei <wuyongwei at gmail dot com>
- Copyright (C) 2012 Tom Hacoen <tom dot hacoen at samsung dot com>

This software is provided 'as-is', without any express or implied warranty. In no event will the author be held liable for any damages arising from the use of this software. Permission is granted to anyone to use this software for any purpose, including commercial applications, and to alter it and redistribute it freely, subject to the following restrictions:

1. The origin of this software must not be misrepresented; you must not claim that you wrote the original software. If you use this software in a product, an acknowledgement in the product documentation would be appreciated but is not required.
2. Altered source versions must be plainly marked as such, and must not be misrepresented as being the original software.
3. This notice may not be removed or altered from any source distribution.

#### **Unicode Inc. License Agreement**

EXHIBIT 1 UNICODE, INC. LICENSE AGREEMENT - DATA FILES AND SOFTWARE Unicode Data Files include all data files under the directories <http://www.unicode.org/Public/>, <http://www.unicode.org/reports/>, and <http://www.unicode.org/cldr/data/>. Unicode Software includes any source code published in the Unicode Standard or under the directories <http://www.unicode.org/Public/>, <http://www.unicode.org/reports/>, and <http://www.unicode.org/cldr/data/>. NOTICE TO USER: Carefully read the following legal agreement. BY DOWNLOADING, INSTALLING, COPYING OR OTHERWISE USING UNICODE INC.'S DATA FILES ("DATA FILES"), AND/OR SOFTWARE ("SOFTWARE"), YOU UNEQUIVOCALLY ACCEPT, AND AGREE TO BE BOUND BY, ALL OF THE TERMS AND CONDITIONS OF THIS AGREEMENT. IF YOU DO NOT AGREE, DO NOT DOWNLOAD, INSTALL, COPY, DISTRIBUTE OR USE THE DATA FILES OR SOFTWARE. COPYRIGHT AND PERMISSION NOTICE Copyright © 1991-2010 Unicode, Inc. All rights reserved. Distributed under the Terms of Use in <http://www.unicode.org/copyright.html>. Permission is hereby granted, free of charge, to any person obtaining a copy of the Unicode data files and any associated documentation (the "Data Files") or Unicode software and any associated documentation (the "Software") to deal in the Data Files or Software without restriction, including without limitation the rights to use, copy, modify, merge, publish, distribute, and/or sell copies of the Data Files or Software, and to permit persons to whom the Data Files or Software are furnished to do so, provided that (a) the above copyright notice(s) and this permission notice appear with all copies of the Data Files or Software, (b) both the above copyright notice(s) and this permission notice appear in associated documentation, and (c) there is clear notice in each modified Data File or in the Software as well as in the documentation associated with the Data File(s) or Software that the data or software has been modified. THE DATA FILES AND SOFTWARE ARE PROVIDED "AS IS", WITHOUT WARRANTY OF ANY KIND, EXPRESS OR IMPLIED, INCLUDING BUT NOT LIMITED TO THE WARRANTIES OF MERCHANTABILITY, FITNESS FOR A PARTICULAR PURPOSE AND NONINFRINGEMENT OF THIRD PARTY RIGHTS. IN NO EVENT SHALL THE COPYRIGHT HOLDER OR HOLDERS INCLUDED IN THIS NOTICE BE LIABLE FOR ANY CLAIM, OR ANY SPECIAL INDIRECT OR CONSEQUENTIAL DAMAGES, OR ANY DAMAGES WHATSOEVER RESULTING FROM LOSS OF USE, DATA OR PROFITS, WHETHER IN AN ACTION OF CONTRACT, NEGLIGENCE OR OTHER TORTIOUS ACTION, ARISING OUT OF OR IN CONNECTION WITH THE USE OR PERFORMANCE OF THE DATA FILES OR SOFTWARE. Except as contained in this notice, the name of a copyright holder shall not be used in advertising or otherwise to promote the sale, use or other dealings in these Data Files or Software without prior written authorization of the copyright holder.

#### **ZLIB Data Compression Library License Agreement**

(C) 1995-2010 Jean-loup Gailly and Mark Adler This software is provided 'as-is', without any express or implied warranty. In no event will the authors be held liable for any damages arising from the use of this software. Permission is granted to anyone to use this software for any purpose, including commercial applications, and to alter it and redistribute it freely, subject to the following restrictions:

1. The origin of this software must not be misrepresented; you must not claim that you wrote the original software. If you use this software in a product, an acknowledgement in the product documentation would be appreciated but is not

**Der Inhalt dieses Handbuchs entspricht dem Stand des Benutzerhandbuchs zum Zeitpunkt der Drucklegung und ist in Zukunft möglicherweise nicht mehr vollständig gültig. Weitere Informationen finden Sie auf der ersten Seite mit dem vollständigen Haftungsausschluss.**

required.

2. Altered source versions must be plainly marked as such, and must not be misrepresented as being the original software.
3. This notice may not be removed or altered from any source distribution.

Jean-loup Gailly Mark Adler jloup@gzip.org madler@alumni.caltech.edu If you use the zlib library in a product, we would appreciate \*not\* receiving lengthy legal documents to sign. The sources are provided for free but without warranty of any kind. The library has been entirely written by Jean-loup Gailly and Mark Adler; it does not include third-party code. If you redistribute modified sources, we would appreciate that you include in the file ChangeLog history information documenting your changes. Please read the FAQ for more information on the distribution of modified source versions.

#### **GLEW License (Modified BSD License)**

The OpenGL Extension Wrangler Library

- Copyright (C) 2002-2008, Milan Ikits <milan.ikits@ieee.org>
- Copyright (C) 2002-2008, Marcelo E. Magallon <mmagallo@debian.org>
- Copyright (C) 2002, Lev Povalahev

All rights reserved.

Redistribution and use in source and binary forms, with or without modification, are permitted provided that the following conditions are met: Redistributions of source code must retain the above copyright notice, this list of conditions and the following disclaimer. \* Redistributions in binary form must reproduce the above copyright notice, this list of conditions and the following disclaimer in the documentation and/or other materials provided with the distribution. \* The name of the author may be used to endorse or promote products derived from this software without specific prior written permission. THIS SOFTWARE IS PROVIDED BY THE COPYRIGHT HOLDERS AND CONTRIBUTORS "AS IS" AND ANY EXPRESS OR IMPLIED WARRANTIES, INCLUDING, BUT NOT LIMITED TO, THE IMPLIED WARRANTIES OF MERCHANTABILITY AND FITNESS FOR A PARTICULAR PURPOSE ARE DISCLAIMED. IN NO EVENT SHALL THE COPYRIGHT OWNER OR CONTRIBUTORS BE LIABLE FOR ANY DIRECT, INDIRECT, INCIDENTAL, SPECIAL, EXEMPLARY, OR CONSEQUENTIAL DAMAGES (INCLUDING, BUT NOT LIMITED TO, PROCUREMENT OF SUBSTITUTE GOODS OR SERVICES; LOSS OF USE, DATA, OR PROFITS; OR BUSINESS INTERRUPTION) HOWEVER CAUSED AND ON ANY THEORY OF LIABILITY, WHETHER IN CONTRACT, STRICT LIABILITY, OR TORT (INCLUDING NEGLIGENCE OR OTHERWISE) ARISING IN ANY WAY OUT OF THE USE OF THIS SOFTWARE, EVEN IF ADVISED OF THE POSSIBILITY OF SUCH DAMAGE.

---

## 2.3.2. Typengenehmigung für HomeLink® \* [1]

Die Betriebserlaubnis für HomeLink® ist weiter unten einzusehen.

Land/Region	Betriebserlaubnis
USA und Kanada	Dieses Gerät erfüllt Teil 15 der FCC-Vorschriften sowie die kanadische Norm Industry Canada RSS-210. Der Betrieb ist unter den beiden folgenden Bedingungen zulässig: (1) dieses Gerät darf keine Funkstörungen verursachen, und (2) dieses Gerät muss jegliche Störungen dulden, einschließlich Störungen, die zu einem unerwünschten Betrieb führen.

Land/Region	Betriebserlaubnis
Europa	<p>Gentex Corporation erklärt hiermit, dass HomeLink® Modell UAHL5 der Richtlinie für Funkausrüstung 2014/53/EU entspricht.</p> <p>Frequenzband in dem die Funkausrüstung funktioniert:</p> <ul style="list-style-type: none"> <li>• 433,05 MHz-434,79 MHz &lt;10mW E.R.P.</li> <li>• 868,00 MHz-868,60 MHz &lt;25mW E.R.P.</li> <li>• 868,70 MHz-868,20 MHz &lt;25mW E.R.P.</li> <li>• 869,40 MHz-869,65 MHz &lt;25mW E.R.P.</li> <li>• 869,70 MHz-870,00 MHz &lt;25mW E.R.P.</li> </ul> <p>Adresse des Zertifikatinhabers: Gentex Corporation, 600 North Centennial Street, Zeeland MI 49464, USA</p>

\* Optie/accessoire.

[1] Gilt für bestimmte Märkte.

## 2.3.3. Lizenzvertrag für Audio und Medien

Eine Lizenz ist ein Vertrag über das Recht auf Ausübung bestimmter Tätigkeiten oder über das Nutzungsrecht an Rechten Dritter. Der folgende Text, der teilweise in englischer Sprache verfasst ist, stellt den Vertrag zwischen Volvo und dem Hersteller/Entwickler dar.

### Dirac Unison®



Dirac Unison optimiert die Lautsprecher im Hinblick auf Zeit, Raum und Frequenz - für bestmögliche Integration der Bässe und Klarheit. Die Technologie ermöglicht auch eine wirklichkeitsgetreue Wiedergabe des akustischen Charakters spezifischer Konzertsäle. Mithilfe erweiterter Algorithmen kontrolliert Dirac Unison digital alle Lautsprecher basierend auf hochpräzisen akustischen Messungen. So wie der Dirigent eines Orchesters gewährleistet Dirac Unison das perfekte Zusammenspiel der Lautsprecher.

### DivX®



DivX®, DivX Certified® und die zugehörigen Logos stellen Warenzeichen von DivX, LLC dar und werden in Lizenz verwendet.

Dieses DivX Certified®-Gerät kann DivX® Home Theater Videodateien bis zu 576p abspielen (einschließlich .avi, .divx). Die Software zum Anlegen, Abspielen und Streamen von Digitalvideo kann kostenlos von [www.divx.com](http://www.divx.com) heruntergeladen werden.

ÜBER DIVX VIDEO-ON-DEMAND: Dieses DivX Certified<sup>®</sup> Gerät muss registriert werden, um gekaufte DivX Video-On-Demand (VOD)-File abspielen zu können. Holen Sie sich den Registrierungscode, indem Sie den Abschnitt DivX VOD im Menü Einstellungen des Geräts aufsuchen. Weitere Informationen zum Fertigstellen der Registrierung finden Sie unter [vod.divx.com](http://vod.divx.com).

#### Patentnummern

Von einem oder mehreren der folgenden Patente in den USA abgedeckt. 7,295,673; 7,460,668; 7,515,710; 8,656,183; 8,731,369; RE45,052

## Gracenote<sup>®</sup>



Teile des Inhalts sind ein Copyright © von Gracenote oder deren Vertragspartner.

Gracenote, das Gracenote-Logo, "Powered by Gracenote" und Gracenote MusicID sind Marken oder registrierte Marken und gehören Gracenote, Inc. in den USA und/oder anderen Ländern.

#### Gracenote<sup>®</sup> Endbenutzer-Lizenzvertrag

Zu dieser Anwendung oder diesem Gerät gehört Software von Gracenote, Inc., mit Sitz in Emeryville, Kalifornien, USA („Gracenote“). Mit Hilfe der von Gracenote bereitgestellten Software („Gracenote-Software“) kann diese Anwendung Musikalben und/oder Dateien online identifizieren und musikbezogene Daten von Online-Servern oder eingebundenen Datenbanken (zusammengefasst unter der Bezeichnung „Gracenote-Server“) abrufen, darunter Informationen zu Name, Künstler, Stück und Titel („Gracenote-Daten“), sowie weitere Funktionen ausführen. Sie dürfen die Gracenote-Daten nur so nutzen, wie bei den Endbenutzerfunktionen der Anwendung bzw. des Geräts vorgesehen.

Sie sichern zu, dass Sie Gracenote-Daten, die Gracenote-Software und die Gracenote-Server nur für Ihren persönlichen und nichtkommerziellen Gebrauch nutzen. Sie sichern zu, die Gracenote-Software oder beliebige Gracenote-Daten nicht Dritten zu kommen zu lassen, für Dritte zu kopieren oder an Dritte zu übertragen bzw. zu übersenden. SIE SICHERN ZU, GRACENOTE-DATEN, DIE GRACENOTE-SOFTWARE UND GRACENOTE-SERVER NUR SO ZU NUTZEN, WIE IN DIESEM DOKUMENT AUSDRÜCKLICH GESTATTET.

Sie stimmen zu, dass Ihre nichtexklusive Lizenz zur Nutzung der Gracenote-Daten, der Gracenote-Software und der Gracenote-Server erlischt, wenn Sie die genannten Einschränkungen verletzen. Sie stimmen zu, Gracenote-Daten, Gracenote-Software oder Gracenote-Server nach Ablauf Ihrer Lizenz nicht weiter zu verwenden. Gracenote besitzt das Alleinrecht auf Gracenote-Daten, Gracenote-Software und alle Gracenote-Server einschließlich aller Eigentumsrechte. Unter keinen Umständen ist Gracenote zu Zahlungen an Sie verpflichtet für Informationen, die Sie Gracenote bereitstellen. Sie stimmen zu, dass Gracenote, Inc., seine aus dieser Vereinbarung entstehenden Rechte direkt und in eigenem Namen Ihnen gegenüber geltend machen darf.

Der Gracenote-Dienst nutzt einen speziellen Identifikationsmechanismus, um Abfragen zu statistischen Zwecken zu erfassen. Diese zufällig zugewiesene numerische Identifikation dient dazu, dem Gracenote-Dienst das Zählen von Abfragen zu ermöglichen, ohne dass dabei Daten über Sie bekannt werden. Weitere Informationen finden Sie auf der Webseite mit Gracenotes Datenschutzrichtlinie für den Gracenote-Dienst.

Sie erhalten die Lizenz auf Gracenote-Software und alles, was in den Gracenote-Daten enthalten ist, im "vorhandenen Zustand". Gracenote gibt keine ausdrücklichen oder impliziten Zusicherungen oder Garantien in Bezug auf die Richtigkeit der Gracenote-Daten auf den Gracenote-Servern. Gracenote behält sich das Recht vor, Daten von den Gracenote-Servern zu löschen oder Datenkategorien aus Gründen, die Gracenote für ausreichend hält, zu ändern. Gracenote gibt keine Zusicherung, dass die Gracenote-Software oder die Gracenote-Server fehlerfrei sind oder dass die Gracenote-Software und die Gracenote-Server ununterbrochen laufen. Gracenote ist nicht verpflichtet, Ihnen neue, verbesserte oder zusätzliche Datentypen oder -kategorien bereitzustellen.

**Der Inhalt dieses Handbuchs entspricht dem Stand des Benutzerhandbuchs zum Zeitpunkt der Drucklegung und ist in Zukunft möglicherweise nicht mehr vollständig gültig. Weitere Informationen finden Sie auf der ersten Seite mit dem vollständigen Haftungsausschluss.**

gorien zur Verfügung zu stellen, die Gracernote möglicherweise zukünftig anbieten wird, und es steht Gracernote frei, seine Dienste jederzeit einzustellen.

GRACENOTE SCHLIESST ALLE AUSDRÜCKLICHEN ODER IMPLIZITEN GARANTIEEN AUS, INSBESONDERE IMPLIZITE GARANTIEEN DER HANDELSÜBLICHEN QUALITÄT, DER EIGNUNG FÜR EINEN BESTIMMTEN ZWECK, DES EIGENTUMS UND DER NICHTVERLETZUNG VON RECHTEN. GRACENOTE GIBT KEINE GARANTIE FÜR DIE ERGEBNISSE, DIE SIE DURCH NUTZUNG DER GRACENOTE-SOFTWARE ODER VON GRACENOTE-SERVERN ERHALTEN. GRACENOTE HAFETET UNTER KEINEN UMSTÄNDEN FÜR FOLGE- ODER ZUFALLSCHÄDEN, FÜR ENTGANGENE GEWINNE ODER ENTGANGENE ERLÖSE.

© Gracernote, Inc. 2009

## Sensus software

This software uses parts of sources from clib2 and Prex Embedded Real-time OS - Source (Copyright (c) 1982, 1986, 1991, 1993, 1994), and Quercus Robusta (Copyright (c) 1990, 1993), The Regents of the University of California. All or some portions are derived from material licensed to the University of California by American Telephone and Telegraph Co. or Unix System Laboratories, Inc. and are reproduced herein with the permission of UNIX System Laboratories, Inc. Redistribution and use in source and binary forms, with or without modification, are permitted provided that the following conditions are met: Redistributions of source code must retain the above copyright notice, this list of conditions and the following disclaimer. Redistributions in binary form must reproduce the above copyright notice, this list of conditions and the following disclaimer in the documentation and/or other materials provided with the distribution. Neither the name of the <ORGANIZATION> nor the names of its contributors may be used to endorse or promote products derived from this software without specific prior written permission. THIS SOFTWARE IS PROVIDED BY THE COPYRIGHT HOLDERS AND CONTRIBUTORS "AS IS" AND ANY EXPRESS OR IMPLIED WARRANTIES, INCLUDING, BUT NOT LIMITED TO, THE IMPLIED WARRANTIES OF MERCHANTABILITY AND FITNESS FOR A PARTICULAR PURPOSE ARE DISCLAIMED. IN NO EVENT SHALL THE COPYRIGHT OWNER OR CONTRIBUTORS BE LIABLE FOR ANY DIRECT, INDIRECT, INCIDENTAL, SPECIAL, EXEMPLARY, OR CONSEQUENTIAL DAMAGES (INCLUDING, BUT NOT LIMITED TO, PROCUREMENT OF SUBSTITUTE GOODS OR SERVICES; LOSS OF USE, DATA, OR PROFITS; OR BUSINESS INTERRUPTION) HOWEVER CAUSED AND ON ANY THEORY OF LIABILITY, WHETHER IN CONTRACT, STRICT LIABILITY, OR TORT (INCLUDING NEGLIGENCE OR OTHERWISE) ARISING IN ANY WAY OUT OF THE USE OF THIS SOFTWARE, EVEN IF ADVISED OF THE POSSIBILITY OF SUCH DAMAGE.

This software is based in part on the work of the Independent JPEG Group.

This software uses parts of sources from "libtess". The Original Code is: OpenGL Sample Implementation, Version 1.2.1, released January 26, 2000, developed by Silicon Graphics, Inc. The Original Code is Copyright (c) 1991-2000 Silicon Graphics, Inc. Copyright in any portions created by third parties is as indicated elsewhere herein. All Rights Reserved. Copyright (C) [1991-2000] Silicon Graphics, Inc. All Rights Reserved. Permission is hereby granted, free of charge, to any person obtaining a copy of this software and associated documentation files (the "Software"), to deal in the Software without restriction, including without limitation the rights to use, copy, modify, merge, publish, distribute, sublicense, and/or sell copies of the Software, and to permit persons to whom the Software is furnished to do so, subject to the following conditions: The above copyright notice including the dates of first publication and either this permission notice or a reference to <http://oss.sgi.com/projects/FreeB/> shall be included in all copies or substantial portions of the Software. THE SOFTWARE IS PROVIDED "AS IS", WITHOUT WARRANTY OF ANY KIND, EXPRESS OR IMPLIED, INCLUDING BUT NOT LIMITED TO THE WARRANTIES OF MERCHANTABILITY, FITNESS FOR A PARTICULAR PURPOSE AND NONINFRINGEMENT. IN NO EVENT SHALL SILICON GRAPHICS, INC. BE LIABLE FOR ANY CLAIM, DAMAGES OR OTHER LIABILITY, WHETHER IN AN ACTION OF CONTRACT, TORT OR OTHERWISE, ARISING FROM, OUT OF OR IN CONNECTION WITH THE SOFTWARE OR THE USE OR OTHER DEALINGS IN THE SOFTWARE. Except as contained in this notice, the name of Silicon Graphics, Inc. shall not be used in advertising or otherwise to promote the sale, use or other dealings in this Software without prior written authorization from Silicon Graphics, Inc.

This software is based in parts on the work of the FreeType Team.

This software uses parts of SSLeay Library: Copyright (C) 1995-1998 Eric Young ([eay@cryptsoft.com](mailto:eay@cryptsoft.com)). All rights reserved  
**Der Inhalt dieses Handbuchs entspricht dem Stand des Benutzerhandbuchs zum Zeitpunkt der Drucklegung und ist in Zukunft möglicherweise nicht mehr vollständig gültig. Weitere Informationen finden Sie auf der ersten Seite mit dem vollständigen Haftungsausschluss.**

## Linux software

This product contains software licensed under GNU General Public License (GPL) or GNU Lesser General Public License (LGPL), etc.

You have the right of acquisition, modification, and distribution of the source code of the GPL/LGPL software.

You may download Source Code from the following website at no charge: [http://www.embedded-carmultimedia.jp/linux/oss/download/TVM\\_8351\\_013](http://www.embedded-carmultimedia.jp/linux/oss/download/TVM_8351_013)

The website provides the Source Code "As Is" and without warranty of any kind.

By downloading Source Code, you expressly assume all risk and liability associated with downloading and using the Source Code and complying with the user agreements that accompany each Source Code.

Please note that we cannot respond to any inquiries regarding the source code.

## camellia:1.2.0

Copyright (c) 2006, 2007

NTT (Nippon Telegraph and Telephone Corporation). All rights reserved.

Redistribution and use in source and binary forms, with or without modification, are permitted provided that the following conditions are met:

1. Redistributions of source code must retain the above copyright notice, this list of conditions and the following disclaimer as the first lines of this file unmodified.
2. Redistributions in binary form must reproduce the above copyright notice, this list of conditions and the following disclaimer in the documentation and/or other materials provided with the distribution.

THIS SOFTWARE IS PROVIDED BY NTT "AS IS" AND ANY EXPRESS OR IMPLIED WARRANTIES, INCLUDING, BUT NOT LIMITED TO, THE IMPLIED WARRANTIES OF MERCHANTABILITY AND FITNESS FOR A PARTICULAR PURPOSE ARE DISCLAIMED. IN NO EVENT SHALL NTT BE LIABLE FOR ANY DIRECT, INDIRECT, INCIDENTAL, SPECIAL, EXEMPLARY, OR CONSEQUENTIAL DAMAGES (INCLUDING, BUT NOT LIMITED TO, PROCUREMENT OF SUBSTITUTE GOODS OR SERVICES; LOSS OF USE, DATA, OR PROFITS; OR BUSINESS INTERRUPTION) HOWEVER CAUSED AND ON ANY THEORY OF LIABILITY, WHETHER IN CONTRACT, STRICT LIABILITY, OR TORT (INCLUDING NEGLIGENCE OR OTHERWISE) ARISING IN ANY WAY OUT OF THE USE OF THIS SOFTWARE, EVEN IF ADVISED OF THE POSSIBILITY OF SUCH DAMAGE.

## Unicode: 5.1.0

COPYRIGHT AND PERMISSION NOTICE

Copyright c 1991-2013 Unicode, Inc. All rights reserved. Distributed under the Terms of Use in <http://www.unicode.org/copyright.html>.

Permission is hereby granted, free of charge, to any person obtaining a copy of the Unicode data files and any associated documentation (the "Data Files") or Unicode software and any associated documentation (the "Software") to deal in the Data Files or Software without restriction, including without limitation the rights to use, copy, modify, merge, publish, distribute, and/or sell copies of the Data Files or Software, and to permit persons to whom the Data Files or Software are furnished to do so, provided that (a) the above copyright notice(s) and this permission notice appear with all copies of the Data Files or Software, (b) both the above copyright notice(s) and this permission notice appear in associated documentation, and (c) there is clear notice





in each modified Data File or in the Software as well as in the documentation associated with the Data File(s) or Software that the data or software has been modified.

THE DATA FILES AND SOFTWARE ARE PROVIDED "AS IS", WITHOUT WARRANTY OF ANY KIND, EXPRESS OR IMPLIED, INCLUDING BUT NOT LIMITED TO THE WARRANTIES OF MERCHANTABILITY, FITNESS FOR A PARTICULAR PURPOSE AND NONINFRINGEMENT OF THIRD PARTY RIGHTS. IN NO EVENT SHALL THE COPYRIGHT HOLDER OR HOLDERS INCLUDED IN THIS NOTICE BE LIABLE FOR ANY CLAIM, OR ANY SPECIAL INDIRECT OR CONSEQUENTIAL DAMAGES, OR ANY DAMAGES WHATSOEVER RESULTING FROM LOSS OF USE, DATA OR PROFITS, WHETHER IN AN ACTION OF CONTRACT, NEGLIGENCE OR OTHER TORTIOUS ACTION, ARISING OUT OF OR IN CONNECTION WITH THE USE OR PERFORMANCE OF THE DATA FILES OR SOFTWARE.

Except as contained in this notice, the name of a copyright holder shall not be used in advertising or otherwise to promote the sale, use or other dealings in these Data Files or Software without prior written authorization of the copyright holder.

## Konformitätserklärung

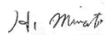
 <b>MITSUBISHI ELECTRIC</b> <i>Changes for the Better</i>	<b>MITSUBISHI ELECTRIC CORPORATION</b> <b>SANDA WORKS</b> <small>2-3-33, Miwa, Sanda-City, Hyogo 669-1513, Japan Phone: +81-79-559-3652</small>
<b>DECLARATION OF CONFORMITY</b> <b>For</b>	
	
Product: Audio Navigation Unit Model: NR-0V	
<b>Supplied by</b> Mitsubishi Electric Corporation Sanda Works 2-3-33, Miwa, Sanda-city, Hyogo, 669-1513, Japan	<b>Technical File held by</b> Mitsubishi Electric Corporation Sanda Works 2-3-33, Miwa, Sanda-city, Hyogo, 669-1513, Japan
<b>R&amp;TTE Directive (Safety)</b>	<b>Standard used for comply</b> EN 60950-1: 2006 + Amd.11: 2009 + Amd.1: 2010 + Amd.12: 2011 + Amd.2: 2013 EN 62479: 2011
<b>RE Directive (EMC)</b>	EN 301 489-1 V2.1.1: 2017-02 EN 301 489-17 V3.3.1: 2017-02
<b>RE Directive (Spectrum)</b>	EN 300 328 V2.2.1: 2016-11 EN 303 345 V1.1.7: 2017-03(Final Draft)
<b>Means of Conformity</b> We declare under our sole responsibility that the Product (s) is conformity with the essential requirements and other relevant requirements of the Radio Equipment (RE) Directive (2014/53/EU).	
<b>Date of issue:</b>	May 30, 2017
<b>Signature of Responsible Person:</b>	 Hirotaka Minato Senior Manager Design B Car Multimedia Manufacturing-A Dept. MITSUBISHI ELECTRIC CORPORATION SANDA WORKS Minato.Hirotaka@ap.MitsubishiElectric.co.jp



Land/Region	
Taiwan:	? ?

**MPEG4-AVC (H.264):**

THIS PRODUCT IS LICENSED UNDER THE AVC PATENT PORTFOLIO LICENSE FOR THE PERSONAL AND NON-COMMERCIAL USE OF A CONSUMER TO (i) ENCODE VIDEO IN COMPLIANCE WITH THE AVC STANDARD ("AVC VIDEO") AND/OR (ii) DECODE AVC VIDEO THAT WAS ENCODED BY A CONSUMER ENGAGED IN A PERSONAL AND NON-COMMERCIAL ACTIVITY AND/OR WAS OBTAINED FROM A VIDEO PROVIDER LICENSED TO PROVIDE AVC VIDEO. NO LICENSE IS GRANTED OR SHALL BE IMPLIED FOR ANY OTHER USE. ADDITIONAL INFORMATION MAY BE OBTAINED FROM MPEG LA, L.L.C. SEE [HTTP://WWW.MPEGLA.COM](http://www.mpegla.com)

**VC-1:**

THIS PRODUCT IS LICENSED UNDER THE VC-1 PATENT PORTFOLIO LICENSE FOR THE PERSONAL AND NON-COMMERCIAL USE OF A CONSUMER TO (i) ENCODE VIDEO IN COMPLIANCE WITH THE VC-1 STANDARD ("VC-1 VIDEO") AND/OR (ii) DECODE VC-1 VIDEO THAT WAS ENCODED BY A CONSUMER ENGAGED IN A PERSONAL AND NON-COMMERCIAL ACTIVITY AND/OR WAS OBTAINED FROM A VIDEO PROVIDER LICENSED TO PROVIDE VC-1 VIDEO. NO LICENSE IS GRANTED OR SHALL BE IMPLIED FOR ANY OTHER USE. ADDITIONAL INFORMATION MAY BE OBTAINED FROM MPEG LA, L.L.C. SEE [HTTP://WWW.MPEGLA.COM](http://www.mpegla.com)

**MPEG-4 VISUAL:**

USE OF THE PRODUCT IN ANY MANNER THAT COMPLIES WITH THE MPEG-4 VISUAL STANDARD IS PROHIBITED, EXCEPT FOR USE BY A CONSUMER ENGAGING IN PERSONAL AND NON-COMMERCIAL ACTIVITIES.

## 2.3.4. Typengenehmigung gemäß Richtlinie zu Funkanlagen

### Richtlinie 2014/53/EU zu Funkanlagen

[CE\\_DECL\\_Telestart\\_EN\\_DE](#)

[Declaration of Conformity \(ALCOGUARD\) 2017.09.22](#)

[Declaration of Conformity \(DY-1VWOF-T\)](#)

[Declaration of Conformity \(TU-6\)](#)

[Declaration of Conformity\\_UAHL5\\_English](#)

[DoC \(Declaration of Conformity\) for NR-0V](#)

[DoC\\_RED2014\\_RS4 - Hella Radar](#)

Der Inhalt dieses Handbuchs entspricht dem Stand des Benutzerhandbuchs zum Zeitpunkt der Drucklegung und ist in Zukunft möglicherweise nicht mehr vollständig gültig. Weitere Informationen finden Sie auf der ersten Seite mit dem vollständigen Haftungsausschluss.  
51 / 1077

[DoC-RED-L2C0054TR](#)

[DoC-RED-L2C0055TR](#)

[DoC-RED-V03-134TRX](#)

[DoC Volvo Ref 31438104 NB1948 ZS170654004021 signed](#)

[DoC Volvo Ref 31472201 NB1948 ZS170654004023 signed](#)

[DoC Volvo Ref 31483411 NB1948 ZS170654004010 signed](#)

[DoC Volvo Ref 31483412 NB1948 ZS170654004022 signed](#)

[DoC Volvo Ref 31483416 NB1948 ZS170654004011 signed](#)

[EU-Konformitätserklärung L538 RHS V3.0](#)

[HUF8423\\_EU](#)

[HUF8432\\_EU](#)

**Gilt ab 2020**

[NR-0V 002 IHU 3.2 EU Declaration of Conformity \[https://az685612.vo.msecnd.net/pdfs/2020/NR-0V\\_002\\_IHU\\_3.2\\_Melco\\_EU\\_Declaration\\_of\\_Conformity.pdf\]](#)

[30761717 Master3 Declaration of Conformity \[https://az685612.vo.msecnd.net/pdfs/certificates/RED-Master3-DoC.pdf\]](#)

[AMFM Declaration of Conformity \[https://az685612.vo.msecnd.net/pdfs/certificates/DoC\\_AMFM.pdf\]](#)

[APN IAM21 Declaration of Conformity \[https://az685612.vo.msecnd.net/pdfs/certificates/APN\\_IAM21\\_DoC\\_20171010.pdf\]](#)

[AV9257382 F12 EU Declaration of Conformity \[https://az685612.vo.msecnd.net/pdfs/certificates/EU\\_Konformitaetserklaerung\\_F12\\_V20sign.pdf\]](#)

[DAB Tuner CQ-0VE MITSUBISHI Declaration of Conformity \[https://az685612.vo.msecnd.net/pdfs/certificates/2017-06-12\\_Declaration\\_of\\_ConformityCQ-0VE\\_MITSUBISHI.pdf\]](#)

[ED9253993 MCV EU Declaration of Conformity \[https://az685612.vo.msecnd.net/pdfs/certificates/EU-Konformit--tserklaerung\\_MCV\\_V4\\_0\\_En\\_De.pdf\]](#)

[FMDAB Declaration of Conformity \[https://az685612.vo.msecnd.net/pdfs/certificates/DoC\\_FMDAB.pdf\]](#)

[GJ32-18C901-BB L538 RHS Declaration of Conformity \[https://az685612.vo.msecnd.net/pdfs/certificates/EU-Konformit--tserklaerung\\_L538\\_RHS\\_V3-0.pdf\]](#)

[GM5T-19G461-FA B479 EU Declaration of Conformity \[https://az685612.vo.msecnd.net/pdfs/certificates/EU-Konformitaetserklaerung\\_B479\\_2\\_sign.pdf\]](#)

[GNSS Declaration of Conformity \[https://az685612.vo.msecnd.net/pdfs/certificates/DoC\\_GNSS.pdf\]](#)

[HUF8423MS EU Declaration of Conformity \[https://az685612.vo.msecnd.net/pdfs/certificates/HUF8423MS\\_EU\\_DoC\\_2019-06-07.pdf\]](#)

[HUF8432MS EU TEC Declaration of Conformity \[https://az685612.vo.msecnd.net/pdfs/certificates/HUF8432MS\\_EU\\_TEC\\_2019-06-07.pdf\]](#)

[IHU-4-0 Declaration of Conformity \[https://az685612.vo.msecnd.net/pdfs/certificates/doc-red-ihu-4-0.pdf\]](#)

**Der Inhalt dieses Handbuchs entspricht dem Stand des Benutzerhandbuchs zum Zeitpunkt der Drucklegung und ist in Zukunft möglicherweise nicht mehr vollständig gültig. Weitere Informationen finden Sie auf der ersten Seite mit dem vollständigen Haftungsausschluss.**

[MAM Declaration of Conformity \[https://az685612.vo.msecnd.net/pdfs/certificates/DoC\\_MAM.pdf\]](https://az685612.vo.msecnd.net/pdfs/certificates/DoC_MAM.pdf)

[TVamp Declaration of Conformity \[https://az685612.vo.msecnd.net/pdfs/certificates/DoC\\_TVamp.pdf\]](https://az685612.vo.msecnd.net/pdfs/certificates/DoC_TVamp.pdf)

[VCM Declaration of Conformity](https://az685612.vo.msecnd.net/pdfs/certificates/VCM_Declaration_of_Conformity_RED.pdf)

[\[https://az685612.vo.msecnd.net/pdfs/certificates/VCM\\_Declaration\\_of\\_Conformity\\_RED.pdf\]](https://az685612.vo.msecnd.net/pdfs/certificates/VCM_Declaration_of_Conformity_RED.pdf)

[Wireless charger Aptiv Declaration of Conformity \[https://az685612.vo.msecnd.net/pdfs/certificates/DoC\\_scanned.pdf\]](https://az685612.vo.msecnd.net/pdfs/certificates/DoC_scanned.pdf)

Gilt ab 2021

[NR-0V\(No RQZY4-0062\) EU Declaration of Conformity](https://az685612.vo.msecnd.net/pdfs/2021/Declaration_of_Conformity_for_RED_NR-0V_RQZY4-0062.pdf)

[\[https://az685612.vo.msecnd.net/pdfs/2021/Declaration\\_of\\_Conformity\\_for\\_RED\\_NR-0V\\_RQZY4-0062.pdf\]](https://az685612.vo.msecnd.net/pdfs/2021/Declaration_of_Conformity_for_RED_NR-0V_RQZY4-0062.pdf)

## 2.3.5. Zertifikat für Ladestation

Land/Region	
China:	<p>China: [Redacted text]</p>
Mexiko:	<p>RCPVAPVO 18-1919 [https://az685612.vo.msecnd.net/pdfs/certificates/VOLVO_Mexico_57442C.pdf]</p>
Paraguay:	 <p>2018-11-1-000541 [https://az685612.vo.msecnd.net/pdfs/certificates/Volvo_Paraguay_57442C.pdf]</p>
Taiwan:	<p>Taiwan: [Redacted text]</p>
Ukraine:	<p>Ци Діапазон частот: 107 кГц - 115 кГц Максимальна потужність радіосигналу: 5 Вт (сполучена), 63 Вт наномасштабів (випромінюється) Коефіцієнт викидів: N / A Модуляції: 2 кГц NFC Діапазон частот: 13,56 МГц, у межах +/- 0,01% Максимальна вихідна потужність РФ: 10 мВт – виробник: Ел-Джі Електронікс Інк.(LG Electronics Inc) 10, Магок'юнганг 10-ро, Гангсео-гу, Сеул, 07796, Корея Frequency range 111 кГц / Максимальна потужність РФ: 42 дБмк А / м справжнім Ел-Джі Електронікс Інкзаявляє, що тип радіообладнання WC510MVV20 відповідає Технічному регламенту радіообладнання; повний текст декларації про відповідність доступний на веб-сайті за такою адресою:https://www.lg.com/global/support/cedoc/cedoc. імпортер : Віннер Імпорте Україна Вул. Дачна, 5-А, с.Капітанівка, Київська область, 08112, Україна Тел.: +38(044) 585 63 00 Контактна особа : Alla Haidai (ahaidai@winner.ua)</p>

Der Inhalt dieses Handbuchs entspricht dem Stand des Benutzerhandbuchs zum Zeitpunkt der Drucklegung und ist in Zukunft möglicherweise nicht mehr vollständig gültig. Weitere Informationen finden Sie auf der ersten Seite mit dem vollständigen Haftungsausschluss.  
53 / 1077

Land/Region	
USA/Kanada	<p>FCC ID : BEJWC510MNV20  IC : 2703H-WC510MNV20</p> <p>This device complies with part 15 of the FCC rules and with RSS-Gen,RSS-216 rules of Canada . Operation is subject to the following two conditions:  (1) This device may not cause harmful interference, and  (2) This device must accept any interference received, including interference that may cause undesired operation.</p> <p>Any changed or modifications not expressly approved by the party responsible for compliance could void the user's authority to operate this equipment.  FCC RF Radiation Exposure Statement: This equipment complies with FCC RF Radiation exposure limits set forth for an uncontrolled environment. This device and its antenna must not be co-located or operating in conjunction with any other antenna or transmitter. This equipment should be installed and operated with a minimum distance of 15cm between the radiator and your body.</p> <p>–</p> <p>IDéclaration d'avertissement ISED  Son fonctionnement est soumis aux deux conditions suivantes:  (1) Cet appareil ne doit pas provoquer d'interferences nuisibles, et  (2) Cet appareil doit accepter toute interference recue, y compris les interferences pouvant entrainer un fonctionnement indesirable.</p> <p>Les changements ou modifications non expressement approuves par LG Vehicle Components Company pourraient annuler l'autorite de l'utilisateur a utiliser l'equipement.</p> <p>Déclaration d'exposition aux radiations RF de l'ISED: Cet équipement est conforme aux limites d'exposition aux rayonnements RF de l'ISED définies pour un environnement non contrôlé. Cet appareil et son antenne ne doivent pas être situés ou fonctionner conjointement avec une autre antenne ou un autre émetteur.</p> <p>Cet équipement doit être installé pour fonctionner avec une distance minimale de 10cm entre le radiateur et le corps de l'utilisateur final.</p>

## 2.3.6. Typengenehmigung des Transponderschlüsselsystems

Die folgende Tabelle zeigt die Typengenehmigungen für das Transponderschlüsselsystem des Fahrzeugs.

### Schlüsselloses Startsystem (Passive Start) und schlüssellose Verriegelung/Entriegelung (Passive Entry\*)



CEM-Kennzeichnung des Transponderschlüsselsystems. Für ergänzende Typen-Zulassungsnummern siehe folgende Tabellen.

Land/Region	Betriebserlaubnis	
Argentinien	CNC ID: C-14771	
Brasilien	ICC 03.040/2024 Este equipamento não tem direito à proteção contra interferência prejudicial e não pode causar interferência em sistemas devidamente autorizados.	 04691-16-06830
Europa	Hiermit bescheinigt Delphi Deutschland GmbH, 42367 Wuppertal, dass sich diese CV1-134TRX im Einklang mit den wesentlichen Eigenschaftsanforderungen und übrigen relevanten Bestimmungen, die aus Richtlinie 2014/53/EU (RED) hervorgehen, befindet.	
Vereinigte Arabische Emirate	ER37847/15 DA0062437/11	
Indonesien	Nomor: 38301/SDPPI/2015	

Der Inhalt dieses Handbuchs entspricht dem Stand des Benutzerhandbuchs zum Zeitpunkt der Drucklegung und ist in Zukunft möglicherweise nicht mehr vollständig gültig. Weitere Informationen finden Sie auf der ersten Seite mit dem vollständigen Haftungsausschluss.

Land/Region	Betriebslaubnis	
Israel		Siehe Abbildung 1 unter der Tabelle.
Jordanien	TRC/LPD/2014/250	
Malaysien	RAAT/37A/1215/S(15-5198)	
Mexiko	IFETEL: RLVDEVO15-0396	
Namibia	TA-2016-02	
Russland		
Serbien	P1614120100	
Südafrika	TA-2014-1868	









## Israel

Abb. 1



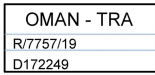

1. מספר אישור התאמה מטעם משרד התקשורת: 56-03586
2. חל איסור לבצע פעולות במכשיר שיש בהן כדי לשנות את תכונותיו האלחוטיות של המכשיר, ובכלל זה שינויי תוכנה, החלפת אנטנה מקורית או הוספת אפשרות לחיבור לאנטנה חיצונית, בלא קבלת אישור משרד התקשורת, בשל החשש להפרעות אלחוטיות.

## Transponderschlüssel

Land/Region	Betriebslaubnis	
Europa	Hiermit versichert Huf Hülsbeck & Fürst GmbH & Co. KG, dass diese Art von Funkausrüstung HUF8423MS mit der Richtlinie 2014/53/EU übereinstimmt. Frequenzband: 433,92 MHz Maximal ausgestrahlte Sendeleistung: 10 mW Hersteller: Huf Hülsbeck & Fürst GmbH & Co. KG, Steeger Str. 17, 42551 Velbert, Deutschland	

Land/Region	Betriebslaubnis	
Argentinien		Siehe Abbildung unter der Tabelle.
Brasilien	Anatel: 06768-19-06643 Modelo: HUF8423MS Este equipamento opera em caráter secundário isto é não tem direito a proteção contra interferência prejudicial, mesmo de estações do mesmo tipo, e não pode causar interferência a sistemas operando em caráter primário.	
Philippinen	ESD-1919938C	
Vereinigte Arabische Emirate		
Ghana	NCA Approved: ZRO-M8-7E3-138	
Indonesien <sup>[1]</sup>	Sertifikat Nomor: 65073/SDPPI/2019 PLG ID: 8093	
CU (Customs Union) Kasachstan, Russland		
Marokko	AGREE PAR L'ANRT MAROC Numéro d'agrément: MR 20402 ANRT 2019 Date d'agrément: 10/07/2019	
Moldawien		
Nigeria	Connection and use of this communication equipment is permitted by the Nigerian Communications Commission	
Oman		
Paraguay	HUF8423MS	
Serbien		









Land/Region	Betriebslaubnis	
Singapur	Complies with IMDA Standards DA103787	
Südafrika	TA-2019/772	
Taiwan	<p>????????????????????</p> <p>????????????????</p> <p>.1</p> <p>??</p> <ul style="list-style-type: none"> <li>??</li> </ul> <p>.2</p> <p>??</p> <ul style="list-style-type: none"> <li>??</li> <li>??</li> </ul> <p>??</p> <ul style="list-style-type: none"> <li>??????</li> </ul>	
Ukraine	.Справжнім Huf Hülsbeck & Fürst GmbH & Co KG заявляє, що тип радіобладнання відповідає Технічному[HUF8423MS] регламенту радіобладнання; повний текст -декларації про відповідність доступний на веб :сайті за такою адресою Робоча частота: 433,92 ГГц	
Vietnam		
Weißrussland		
Sambia		





Argentinien



H-23694

Key Tag

Land/Region	Betriebserlaubnis				
Europa	Hiermit versichert Huf Hülsbeck & Fürst GmbH & Co. KG, dass diese Art von Funkausrüstung HUF8432MS mit der Richtlinie 2014/53/EU übereinstimmt. Frequenzband: 433,92 MHz Maximal ausgestrahlte Sendeleistung: 10 mW Hersteller: Huf Hülsbeck & Fürst GmbH & Co. KG, Steeger Str. 17, 42551 Velbert, Deutschland				
Argentinien		Siehe Abbildung unter der Tabelle.			
Brasilien	Anatel: 04362-16-06643 Modelo: HUF8432MS Este equipo opera em caráter secundário isto é não tem direito a proteção contra interferência prejudicial, mesmo de estações do mesmo tipo, e não pode causar interferência a sistemas operando em caráter primário.				
Ghana	NCA Approved: ZRO-M8-7E3-139				
Philippinen	ESD-1919939C				
Vereinigte Arabische Emirate		<table border="1" data-bbox="1038 775 1204 864"> <tr><td>TRA REGISTERED No: ER72467/19 DEALER No: DA36976/14</td></tr> </table>	TRA REGISTERED No: ER72467/19 DEALER No: DA36976/14		
TRA REGISTERED No: ER72467/19 DEALER No: DA36976/14					
CU (Customs Union) Kasachstan, Russland					
Indonesien <sup>[1]</sup>	Sertifikat Nomor: 65072/SDPPI/2019 PLG ID: 8093				
Marokko	AGREE PAR L'ANRT MAROC Numéro d'agrément: MR 20403 ANRT 2019 Date d'agrément: 10/07/2019				
Moldawien					
Nigeria	Connection and use of this communications equipment is permitted by the Nigerian Communications Commission				
Oman		<table border="1" data-bbox="1038 1417 1204 1491"> <tr><td>OMAN - TRA</td></tr> <tr><td>R/7758/19</td></tr> <tr><td>D172249</td></tr> </table>	OMAN - TRA	R/7758/19	D172249
OMAN - TRA					
R/7758/19					
D172249					
Paraguay	HUF8432MS				
Serbien					

Land/Region	Betriebslaubnis	
Singapur	Complies with IMDA Standards DA103787	
Südafrika	TA-2019-773	
Taiwan	<p>????????????????????</p> <p>????????????????</p> <p>.1</p> <p>??</p> <ul style="list-style-type: none"> <li>??</li> </ul> <p>.2</p> <p>??</p> <ul style="list-style-type: none"> <li>??</li> <li>??</li> </ul> <p>??</p> <ul style="list-style-type: none"> <li>??????</li> </ul>	
Ukraine	.Справжнім Huf Hülsbeck & Fürst GmbH & Co KG заявляє, що тип радіобладнання відповідає Технічному[HUF8432MS] регламенту радіобладнання; повний текст -декларації про відповідність доступний на веб :сайті за такою адресою Робоча частота: 433,92 ГГц	
Vietnam		
Weißrussland		
Sambia		

Argentinien



H-23695

\* Optie/accessoire.

[1] Gilt nur für Indonesien.

## 2.3.7. Datenschutzrichtlinien für Kunden

Volvo respektiert und achtet die persönliche Integrität aller Besucher unserer Webseiten.

Diese Richtlinien betreffen die Handhabung von Kundendaten und Personenangaben. Der Zweck besteht darin, bei aktuellen, früheren und potentiellen Kunden ein allgemeines Verständnis für Folgendes zu schaffen:

- Die Umstände, unter denen wir Ihre personenbezogenen Daten erfassen und bearbeiten.
- Die von uns erfassten Arten personenbezogener Daten.
- Unsere Gründe für das Erfassen personenbezogener Daten.
- Wie wir Ihre personenbezogenen Angaben verwalten.

Für weitere Informationen über die Richtlinien durchsuchen Sie bitte die Supportinformationen unter [volvocars.com](https://www.volvocars.com) [<https://www.volvocars.com/>].

---

## 2.3.8. Allgemeine Geschäftsbedingungen für Dienste

Volvo bietet Dienste an, mit deren Hilfe die Sicherheit und der Komfort des Fahrzeugs gesteigert werden können.

Hierzu gehören verschiedene Dienste in Notfällen ebenso wie Navigations- und Unterhaltungsangebote.

Lesen Sie vor der Verwendung von Diensten unbedingt die Supportinformationen zu den Nutzungsbedingungen, die Sie unter [volvocars.com](https://www.volvocars.com) [<https://www.volvocars.com/>] finden.

---

## 2.3.9. Lizenzvertrag für das Navigationssystem \*

Eine Lizenz<sup>[1]</sup> ist ein Vertrag über das Recht auf Ausübung bestimmter Tätigkeiten oder über das Nutzungsrecht an Rechten Dritter.

### LIZENZVERTRAG FÜR ENDBENUTZER

WICHTIG – BITTE LESEN SIE DIESEN LIZENZVERTRAG FÜR ENDBENUTZER VOR DER VERWENDUNG DER HERE-DATENBANK SORGFÄLTIG DURCH.

#### HINWEIS FÜR DEN BENUTZER

DAS VORLIEGENDE DOKUMENT IST EIN LIZENZVERTRAG UND KEIN KAUFVERTRAG ZWISCHEN IHNEN UND HERE EUROPE B.V. („HERE“) FÜR IHRE KOPIE DER NAVIGATIONSKARTENDATENBANK VON HERE, EINSCHLIESSLICH ZUGEHÖRIGER COMPUTERSOFTWARE, MEDIEN UND VON HERE HERAUSGEGEBENER SCHRIFTLICHER UNTERLAGEN ZUR ERLÄUTERUNG (GEMEINSAM „DIE DATENBANK“). MIT DER VERWENDUNG DER DATENBANK ERKLÄREN SIE SICH MIT ALLEN BESTIMMUNGEN DIESES LIZENZVERTRAGES FÜR ENDBENUTZER („VERTRAG“) EINVERSTANDEN. FALLS SIE MIT DEN BESTIMMUNGEN DIESES VERTRAGES NICHT EINVERSTANDEN SIND, GEBEN SIE DIE DATENBANK MIT ALLEN ZUGEHÖRIGEN MATERIALIEN GEGEN RÜCKERSTATTUNG DES KAUFPREISES BITTE UNVERZÜGLICH AN IHREN HÄNDLER ZURÜCK.

## **EIGENTUMSRECHT**

Die Datenbank sowie sämtliche Urheberrechte, geistige Eigentumsrechte oder verwandte Schutzrechte an der Datenbank stehen im Eigentum von HERE oder deren Lizenzgebern. Das Eigentumsrecht an den Medien, auf denen sich die Datenbank befindet, verbleibt bei HERE und/oder Ihrem Händler, bis Sie alle Forderungen beglichen haben, die Sie HERE und/oder Ihrem Händler, entsprechend diesem Vertrag oder ähnlichen Verträgen, unter denen Ihnen die Datenbank bereitgestellt wird, schulden.

## **LIZENZGEWÄHRUNG**

HERE gewährt Ihnen eine nicht-exklusive Lizenz, die Datenbank zur persönlichen Verwendung oder, soweit anwendbar, zur internen Verwendung in Ihrem Unternehmen einzusetzen. Die vorliegende Lizenz berechtigt nicht zur Vergabe von Unterlizenzen.

## **NUTZUNGSBESCHRÄNKUNGEN**

Die Verwendung der Datenbank ist nur in dem spezifischen System gestattet, für das sie entwickelt worden ist. Soweit durch zwingendes Recht nicht ausdrücklich gestattet (z.B. nationale Gesetze auf Grundlage der europäischen Software-Richtlinie (91/250/EWG) oder der Datenbank-Richtlinie (96/9/EG), sind Sie weder berechtigt, wesentliche Teile des Inhalts der Datenbank zu extrahieren oder weiter zu verwenden, noch Teile der Datenbank zu vervielfältigen, zu kopieren, zu modifizieren, anzupassen, zu übersetzen, zu zerlegen, zu dekompileieren oder mittels Reverse Engineering zurückzuentwickeln. Falls Sie Informationen über Interoperabilität gemäß den nationalen Gesetzen, die auf Grundlage der europäischen Software-Richtlinie erlassen worden sind, erhalten möchten, sind Sie verpflichtet, HERE angemessene Gelegenheit zu geben, Ihnen diese Informationen zu angemessenen, von HERE festzulegenden Bedingungen und Kosten zur Verfügung zu stellen.

Die Datenbank enthält Informationen, die HERE in Lizenz von Dritten zur Verfügung gestellt werden und unterliegt den Händlerkonditionen und urheberrechtlichen Hinweisen, wie unter der nachstehend genannten URL erläutert:

[here.com/supplierterms](http://here.com/supplierterms)

## **LIZENZÜBERTRAGUNG**

Sie sind zu einer Übertragung der Datenbank an Dritte nicht berechtigt. Dies gilt nicht, wenn die Datenbank auf dem System, für das sie entwickelt worden ist, installiert ist oder wenn Sie keinerlei Kopien der Datenbank zurückbehalten, vorausgesetzt, dass der Empfänger der Datenbank sich schriftlich gegenüber HERE mit sämtlichen Bestimmungen dieses Vertrages einverstanden erklärt. Multi-Disk-Sets dürfen nur als kompletter Satz, wie von HERE bereitgestellt, nicht aber in Teilen weitergegeben oder verkauft werden.

## **BESCHRÄNKTE GEWÄHRLEISTUNG**

HERE gewährleistet, vorbehaltlich der unten aufgeführten Warnungen, für die Dauer von 12 Monaten ab dem Tag, an dem Sie Ihre Kopie der Datenbank erworben haben, dass die Datenbank im Wesentlichen in Übereinstimmung mit den am Tag Ihres Erwerbes der Datenbank gültigen Kriterien für Genauigkeit und Vollständigkeit von HERE funktioniert; diese werden auf Anfrage von HERE zur Verfügung gestellt. Falls die Datenbank nicht entsprechend dieser beschränkten Gewährleistung funktioniert, wird sich HERE angemessen darum bemühen, Ihre mangelhafte Kopie der Datenbank zu reparieren oder zu ersetzen. Sollten diese Bemühungen keine Verbesserung der Performance der Datenbank bewirken, haben Sie die Möglichkeit, eine angemessene Erstattung des von Ihnen geleisteten Kaufpreises für die Datenbank zu erhalten oder von diesem Vertrag zurückzutreten. Diese Möglichkeiten stellen Ihr einziges Rechtsmittel gegen HERE dar. Soweit in diesem Abschnitt nicht ausdrücklich anderweitig festgelegt, macht HERE im Hinblick auf Richtigkeit, Genauigkeit, Zuverlässigkeit oder in anderer Hinsicht keine weiteren Gewährleistungen oder Zusicherungen bezüglich der Nutzung der Ergebnisse, die durch die Verwendung der Datenbank erzielt werden. HERE gewährleistet nicht, dass die Datenbank ohne jeglichen Fehler ist oder sein wird. Die vorstehende beschränkte Gewährleistung wird durch mündliche oder schriftliche Informationen oder Ratschläge seitens HERE, Ihres Händlers oder anderer Personen in keinem Fall ergänzt oder erweitert. Soweit Sie gesetzliche Gewährleistungsrechte für versteckte Fehler haben, werden diese durch die in diesem Vertrag festgelegte beschränkte Gewährleistung nicht berührt.

Falls Sie die Datenbank nicht direkt von HERE erworben haben, haben Sie möglicherweise zusätzlich zu den von HERE laut dem vorliegenden Vertrag gewährten Rechten nach nationaler Rechtsprechung Ihres Landes weitere gesetzliche Gewährleistungsrechte gegenüber der Person, von der Sie die Datenbank erworben haben. Die vorstehende Gewährleistung von HERE lässt derartige gesetzliche Gewährleistungsrechte unberührt, und Sie sind berechtigt, derartige Rechte zusätzlich zu den nach diesem Vertrag gewährten Gewährleistungsrechten geltend zu machen.

#### **HAFTUNGSBESCHRÄNKUNG**

Der Preis für die Datenbank umfasst nicht die Übernahme des Risikos von Folgeschäden, mittelbaren Schäden oder unbegrenzten unmittelbaren Schäden, die in Zusammenhang mit Ihrer Verwendung der Datenbank entstehen können. HERE haftet daher in keinem Fall für Folgeschäden oder mittelbare Schäden, einschließlich – aber nicht beschränkt auf – Gewinnverlust, Datenverlust oder Nutzungsausfall, die Ihnen oder Dritten in Folge der Verwendung der Datenbank entstehen können, selbst wenn HERE auf die Möglichkeit solcher Schäden hingewiesen worden ist. Darüber hinaus ist die Haftung von HERE für unmittelbare Schäden in jedem Fall auf die Höhe des von Ihnen für Ihre Kopie der Datenbank bezahlten Kaufpreises beschränkt.

SOWEIT SIE DIE DATENBANK NICHT IM RAHMEN EINER GESCHÄFTSTRANSAKTION ERWORBEN HABEN, LÄSST DIE IN DIESEM VERTRAG FESTGELEGTE BESCHRÄNKTE GEWÄHRLEISTUNG UND HAFTUNGSBESCHRÄNKUNG IHRE GESETZLICHEN RECHTE UNBERÜHRT.

#### **WARNUNG**

Die Datenbank kann wegen Änderungen, die sich im Laufe der Zeit ergeben, aufgrund von veränderten Umständen bzw. verwendeten Quellen sowie aufgrund der spezifischen Eigenart einer umfassenden Sammlung von geografischen Daten möglicherweise ungenaue oder unvollständige Informationen und Angaben enthalten. Die Datenbank enthält keinerlei Informationen über – unter anderem – die Reisezeit; fehlen könnten zudem Informationen zur Sicherheit der Umgebung, Verfügbarkeit und Anwesenheit der Polizei, über Hilfe im Notfall, Bauarbeiten, Absperrungen von Straßen und Spuren, Straßengefälle oder Straßenneigungen, Brückenhöhen, Gewichts- oder andere Beschränkungen, Straßenbedingungen, besondere Ereignisse, je nach dem Navigationssystem-Markenprodukt, das Sie besitzen.

#### **GELTENDES RECHT**

Dieser Vertrag unterliegt der Rechtsprechung des Landes, in dem Sie zum Zeitpunkt des Erwerbs der Datenbank Ihren Wohnsitz haben. Haben Sie zu diesem Zeitpunkt Ihren Wohnsitz außerhalb der Europäischen Union oder der Schweiz, gilt das Recht jenes Landes innerhalb der Europäischen Union oder der Schweiz, in dem Sie die Datenbank erworben haben. In allen übrigen Fällen oder in Fällen, in denen das Land, in dem Sie die Datenbank erworben haben, nicht festgestellt werden kann, gilt das niederländische Recht. Für Rechtsstreitigkeiten im Zusammenhang mit diesem Vertrag gilt die Zuständigkeit jenes Gerichts, an dem Sie zum Zeitpunkt des Erwerbs der Datenbank Ihren Wohnsitz haben; HERE ist darüber hinaus berechtigt, Klagen auch an dem Gericht Ihres damaligen Wohnsitzes einzureichen.

\* Optie/accessoire.

[1] EULA = End User License Agreement

---

## **2.3.10. Information zu Stoffen auf der Kandidatenliste (C&L-Verzeichnis) gemäß REACH-Verordnung, Artikel 33.1**

Gemäß Artikel 33.1 der REACH-Verordnung (Verordnung (EG) Nr. 1907/2006)<sup>[1]</sup> sind Geschäftskunden über besonders besorgniserregende Stoffe (SVHC<sup>[2]</sup>) zu informieren, die in Erzeugnissen von Volvo Cars enthal-

ten sind. Die Verordnung soll die sichere Handhabung der besorgniserregenden Stoffe gewährleisten, die in einem Erzeugnis enthalten sind, und dient damit dem Schutz von Mensch und Umwelt.

Da die REACH-Verordnung im Allgemeinen und insbesondere Artikel 33 vollständig mit unserem Engagement zur Förderung einer verantwortungsvollen Herstellung, Funktion und Verwendung unserer Produkte übereinstimmen, unterstützt Volvo Cars deren Zielsetzung voll und ganz.

## Inhalt der Stoffe in der Kandidatenliste

Die in der folgenden „Tabelle von Stoffen auf der Kandidatenliste“ aufgeführten Teile enthalten beim jeweiligen Fahrzeug Stoffe aus dem C&L-Verzeichnis, deren Massenanteil über 0,1 Prozent beträgt. Die Informationen zu den Stoffen aus dem C&L-Verzeichnis basieren neben unseren eigenen Produktdaten auch auf den Angaben unserer Zulieferer.

## Allgemeine Informationen zur sicheren Verwendung von Erzeugnissen

Jedes Fahrzeug von Volvo Cars ist mit einer Betriebsanleitung ausgestattet, die Informationen zur sicheren Fahrzeugbenutzung für Halter/Fahrer/Benutzer enthält. In den Informationen von Volvo Cars zur Fahrzeugreparatur und -wartung sowie zu Originalteilen sind auch Angaben zur sicheren Handhabung enthalten, die sich an das Servicepersonal richten.

Die Stoffe, die in der betreffenden „Tabelle von Stoffen auf der Kandidatenliste“ angegeben und in Teilen des jeweiligen Fahrzeugs enthalten sind, wurden so eingebaut, dass die potenzielle Exponierung der Kunden und eine Gefährdung von Menschen oder Umwelt minimiert ist, sofern das Fahrzeug und seine Teile auf die vorgesehene Weise benutzt und Reparaturen, Service und Wartung gemäß den technischen Anweisungen für diese Arbeitsvorgänge mit branchenüblicher fachmännischer Praxis ausgeführt werden.

Ein ausgedientes Fahrzeug darf innerhalb der EU nur über eine anerkannte Rücknahmestelle oder einen anerkannten Altfahrzeugdemontagebetrieb (ATF) entsorgt werden. Die Fahrzeugteile sind gemäß den jeweils geltenden Gesetzen und Anweisungen der lokalen Behörden zu demontieren/entsorgen.

## Tabelle von Stoffen auf der Kandidatenliste

Weitere Details sind in einer PDF-Datei verfügbar, siehe Support / Informationen zum Fahrzeug / Regeln und Vorschriften.

Wir weisen darauf hin, dass fast alle Produktgruppen Blei enthalten (CAS-Nr. 7439-92-1), das vor allem als Legierungselement in Stahl, Aluminium und Kupfer eingesetzt wird.

<sup>[1]</sup> REACH: Die Verordnung (EG) 1907/2006 ist die Chemikalienverordnung der Europäischen Union zur Registrierung, Bewertung, Zulassung und Beschränkung chemischer Stoffe (REACH) und seit dem 1. Juni 2007 in Kraft.

<sup>[2]</sup> SVHC (Substances of Very High Concern): Besonders besorgniserregende Stoffe, die in der aktuellen Kandidatenliste (C&L-Verzeichnis) aufgeführt sind.

---

## 2.3.11. Spotify Lizenzvertrag

Volvo bietet ein großes Sortiment an Diensten, Apps und Programmen mit dem Ziel an, den Alltag mit Ihrem Volvo bequemer, angenehmer und sicherer zu gestalten. Mehrere der Apps und Programme werden durch Drittanbieter hergestellt und enthalten Softwarelizenzen von Drittanbietern.

### Spotify Lizenzvertrag

Der Inhalt dieses Handbuchs entspricht dem Stand des Benutzerhandbuchs zum Zeitpunkt der Drucklegung und ist in Zukunft möglicherweise nicht mehr vollständig gültig. Weitere Informationen finden Sie auf der ersten Seite mit dem vollständigen Haftungsausschluss.

## 2.4. Displays und Bedienelemente auf Fahrerseite bei Linkslenkern

In den Übersichten sehen Sie, wo Displays und Bedienelemente rund um den Fahrer angeordnet sind.

### Lenkrad und Armaturenbrett

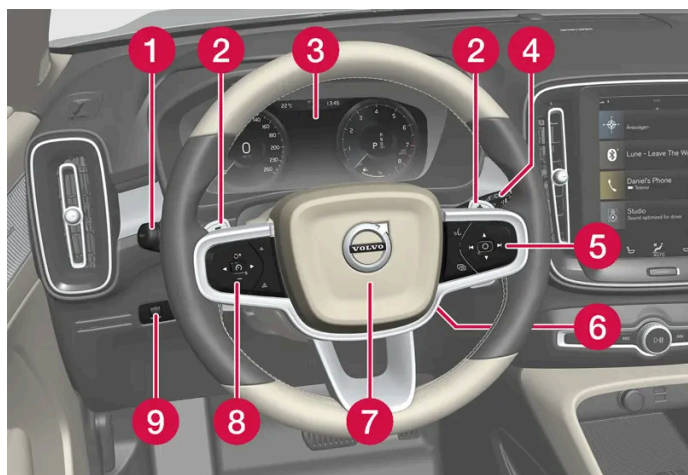

- 1 Positionsleuchten, Tagfahrlicht, Abblendlicht, Fernlicht, Blinker, Nebelscheinwerfer/Kurvenlicht\*, Nebelschlussleuchte, Zurücksetzen des Tageskilometerzählers
- 2 Schaltwippen\* zum manuellen Schalten beim Automatikgetriebe
- 3 Fahrerdisplay
- 4 Wisch- und Waschanlage, Regensensor\*
- 5 Rechtes Lenkradtastenfeld
- 6 Lenkradeinstellung
- 7 Signalhorn
- 8 Linkes Lenkradtastenfeld
- 9 Displaybeleuchtung, Verriegelung/Entriegelung\*/Schließen\* der Heckklappe



## Deckenkonsole



- 1 Vordere Leseleuchten und Innenraumbeleuchtung
- 2 Panoramadach \*
- 3 Display an der Deckenkonsole, ON CALL-Taste\*
- 4 Innenspiegel manuell abblenden \* [1]

## Mittel- und Tunnelkonsole



- 1 Display in der Mittelkonsole
- 2 Starttaste
- 3 Warnblinkanlage, Entfroster, Medien, Fahrmodustaste\*
- 4 Steckdose, USB-Eingang, Drahtlos-Telefonladegerät\*
- 5 Schalt-/Wählhebel
- 6 Feststellbremse
- 7 Automatisches Bremsen im Stand

## Fahrer­tür

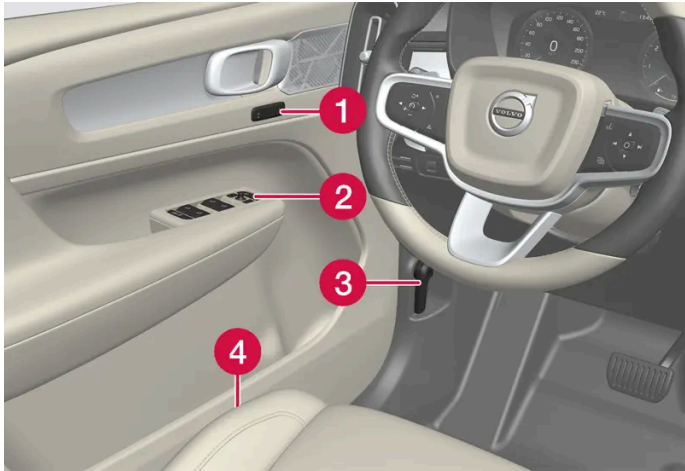

- 1 Speicher für Einstellungen des elektrisch bedienten Vordersitzes\*, Außenspiegel
- 2 Zentralverriegelung, Fensterheber, Außenspiegel, elektrische Kindersicherung\*
- 3 Öffnen der Haube
- 4 Vordersitz einstellen

\* Optie/accessoire.

[1] Für Fahrzeuge mit automatischem Abblenden gibt es keine Regler für manuelles Abblenden.

---

## 2.5. Displays und Bedienelemente auf Fahrerseite bei Rechtslenkern

In den Übersichten sehen Sie, wo Displays und Bedienelemente rund um den Fahrer angeordnet sind.

### Lenkrad und Armaturenbrett

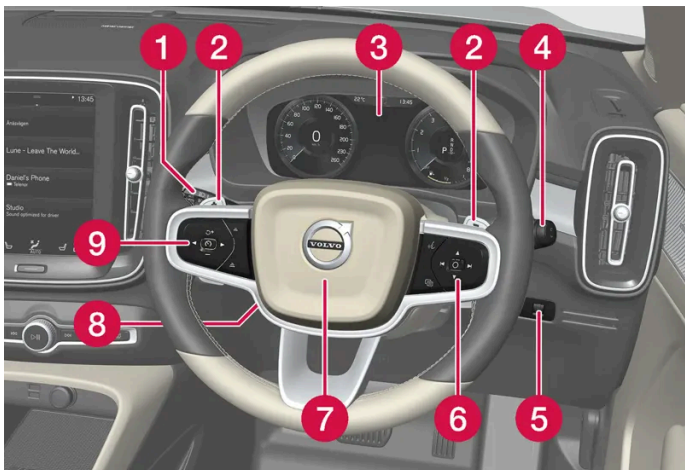

- 1 Positionsleuchten, Tagfahrlicht, Abblendlicht, Fernlicht, Blinker, Nebelscheinwerfer/Kurvenlicht\*, Nebelschlussleuchte, Zurücksetzen des Tageskilometerzählers

Der Inhalt dieses Handbuchs entspricht dem Stand des Benutzerhandbuchs zum Zeitpunkt der Drucklegung und ist in Zukunft möglicherweise nicht mehr vollständig gültig. Weitere Informationen finden Sie auf der ersten Seite mit dem vollständigen Haftungsausschluss.

- 2 Schaltwippen\* zum manuellen Schalten beim Automatikgetriebe
- 3 Fahrerdisplay
- 4 Wisch- und Waschanlage, Regensensor\*
- 5 Displaybeleuchtung, Verriegelung/Entriegelung\*/Schließen\* der Heckklappe
- 6 Rechtes Lenkradtastenfeld
- 7 Signalhorn
- 8 Lenkradeinstellung
- 9 Linkes Lenkradtastenfeld

## Deckenkonsole



- 1 Vordere Leseleuchten und Innenraumbeleuchtung
- 2 Panoramadach\*
- 3 Display an der Deckenkonsole, ON CALL-Taste\*
- 4 Innenspiegel manuell abdunkeln

## Mittel- und Tunnelkonsole



- 1 Display in der Mittelkonsole
- 2 Starttaste
- 3 Warnblinkanlage, Entfroster, Medien, Fahrmodustaste\*

Der Inhalt dieses Handbuchs entspricht dem Stand des Benutzerhandbuchs zum Zeitpunkt der Drucklegung und ist in Zukunft möglicherweise nicht mehr vollständig gültig. Weitere Informationen finden Sie auf der ersten Seite mit dem vollständigen Haftungsausschluss.

- 4 Steckdose, USB-Eingang, Drahtlos-Telefonladegerät\*
- 5 Schalt-/Wählhebel
- 6 Feststellbremse
- 7 Automatisches Bremsen im Stand

## Fahretür

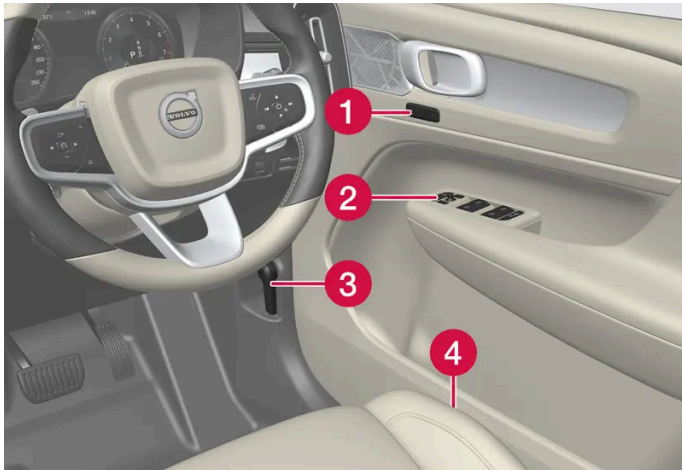

- 1 Speicher für Einstellungen des elektrisch bedienten Vordersitzes\*, Außenspiegel
- 2 Zentralverriegelung, Fensterheber, Außenspiegel, elektrische Kindersicherung\*
- 3 Öffnen der Haube
- 4 Vordersitz einstellen

\* Optie/accessoire.

## 2.6. Geräte an den Diagnoseanschluss des Fahrzeugs anschließen

Ein nicht ordnungsgemäßes Anschließen von Diagnosewerkzeugen oder Software kann sich negativ auf die Fahrzeugelektronik auswirken.

Volvo empfiehlt ausdrücklich, in einem Volvo ausschließlich Volvo-Originalzubehör zu montieren und die Montage von geschulten und qualifizierten Volvo-Servicetechnikern durchführen zu lassen. Bestimmtes Zubehör funktioniert nur, wenn im

Fahrzeug die zugehörige Software installiert ist.

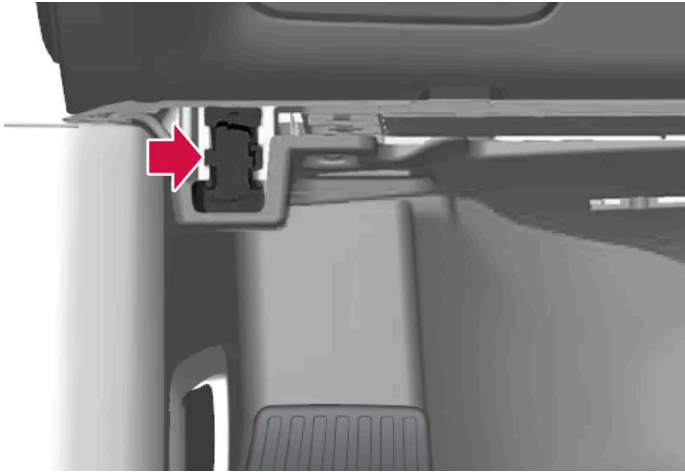

Diagnoseanschluss (On-board Diagnostic-Anschluss, OBDII) unter dem Armaturenbrett auf Fahrerseite.

**i Hinweis**

Volvo Cars übernimmt keinerlei Verantwortung für die Folgen, die aus einem Anschließen nicht autorisierter Ausrüstung an die On-board Diagnostic-Buchse (OBDII) resultieren. Diese Buchse darf ausschließlich von entsprechend qualifizierten Volvo-Servicetechnikern verwendet werden.

## 2.7. Ablenkung des Fahrers

Der Fahrer ist dafür verantwortlich, alles zu tun, um seine eigene Sicherheit und die Sicherheit der Mitreisenden im Fahrzeug und anderen Verkehrsteilnehmern sicherzustellen. Zu dieser Verantwortung gehört auch die Vermeidung von Ablenkung durch Tätigkeiten, die nichts mit dem sicheren Führen des Fahrzeugs im Straßenverkehr zu tun haben.

Ihr neuer Volvo ist mit umfangreichen Entertainment- und Kommunikationssystemen ausgestattet. Vielleicht haben Sie auch andere tragbare elektronische Geräte zu Ihrer eigenen Bequemlichkeit. Benutzen Sie diese Systeme und Einheiten auf eine sichere Weise, um eine Ablenkung zu vermeiden.

Für sämtliche solche Systeme wollen wir Ihnen folgende Warnung mit auf den Weg geben, die zeigen soll, wie sehr Volvo um Ihre Sicherheit bemüht ist. Verwenden Sie solche Geräte oder Funktionen im Fahrzeug niemals so, dass Sie dadurch von der Pflicht, sicher zu fahren, abgelenkt werden könnten. Ablenkungen können zu schweren Unfällen führen. Neben dieser allgemeinen Warnung geben wir Ihnen folgende Ratschläge bezüglich neuer Funktionen, mit denen das Fahrzeug ggf. ausgestattet ist:

 **Warnung**

- Benutzen Sie während der Fahrt keinesfalls ein Mobiltelefon, das Sie nicht über eine Freisprecheinrichtung bedienen. In bestimmten Regionen ist die Benutzung eines Mobiltelefons durch den Fahrer während der Fahrt grundsätzlich verboten.
- Wenn das Fahrzeug mit einem Navigationssystem ausgestattet ist, dürfen Sie nur dann eine Route eingeben oder ändern, wenn das Fahrzeug geparkt ist.
- Programmieren Sie die Audioanlage nie, wenn das Fahrzeug in Bewegung ist. Programmieren Sie die Radioeinstellungen nur bei geparktem Fahrzeug und verwenden Sie die vorprogrammierten Einstellungen, damit eine möglichst rasche und einfache Bedienung des Radios gewährleistet ist.
- Benutzen Sie nie ein Laptop oder Tablet, wenn das Fahrzeug in Bewegung ist.

## 2.8. Wechsel des Marktes bei Import oder Umzug

Beim Import oder Umzug in ein anderes Land ist es wichtig, dass Sie das Fahrzeug auf diesem neuen Markt registrieren, damit zum Beispiel verbundene Dienste korrekt funktionieren, sowie um sicherzustellen, dass das Fahrzeug den dort gültigen Gesetzen und Vorschriften entspricht.

### Besuchen Sie einen Volvo-Vertragshändler

Wenden Sie sich an einen Volvo-Vertragshändler, um Hilfe bei der Registrierung des Fahrzeugs auf dem neuen Markt zu erhalten.

Wenn dies nicht erfolgt, dann kann es sein, dass Ihre Apps, Volvo On Call<sup>[1]</sup>, Software-Downloads und andere verbundene Dienste beeinträchtigt werden und nicht mehr korrekt funktionieren.

#### Erstellen Sie eine neue Volvo ID für Ihren neuen Heimatmarkt

Beim Umzug in ein anderes Land sollten Sie in dem neuen Land eine persönliche Volvo ID erstellen.

Wenn Sie früher in einem anderen Land eine Volvo ID erstellt haben und die gleiche E-Mail-Adresse verwenden wollen, dann müssen Sie zunächst die alte Volvo ID in der betreffenden Region, in der diese erstellt wurde, löschen. Alternativ dazu können Sie mit einer anderen E-Mail-Adresse auch eine neue Volvo ID erstellen.

#### Bei Fahrzeugen mit Volvo On Call<sup>[1]</sup>

Laden Sie die Volvo Cars App des Landes herunter, in dem das Fahrzeug genutzt wird und verbinden Sie die App mit Ihrem Fahrzeug.

 **Hinweis**

Besuchen Sie einen Volvo-Vertragshändler, wenn Sie mit Ihrem Fahrzeug in ein anderes Land umziehen oder das Fahrzeug dort importieren.

Die zur Verfügung stehenden Dienste können je nach Markt und Modell variieren.

**i Hinweis**

Falls das Fahrzeug an einen anderen Markt exportiert wird, ist Volvo nicht für eventuelle Anpassungen verantwortlich, die am Fahrzeug durchgeführt werden müssen, um den Anforderungen oder gesetzlichen Regelungen dieses entsprechenden Marktes gerecht zu werden. Weitere Informationen hierzu finden Sie in Service und Garantie. Alternativ können Sie sich gern auch direkt an Ihre Volvo-Werkstatt wenden.

<sup>[1]</sup> Gilt nur für Märkte, in denen Volvo On Call zur Verfügung steht.

## 2.9. Identifizierungsnummer des Fahrzeugs anzeigen

Alle Fahrzeuge verfügen über eine eindeutige Identifikationsnummer, die FIN <sup>[1]</sup>. Diese wird z. B. benötigt, wenn Sie sich wegen Volvo On Call an einen Volvo Partner Händler wenden.

- 1 Tippen Sie im Topmenü des Center Displays auf **Einstellungen**.
  - 2 Tippen Sie dann auf **System** → **Systeminformationen** → **Fahrgestellnummer**.
- Die Fahrzeug-Identifizierungsnummer wird angezeigt.

Außerdem kann die VIN wie folgt in Erfahrung gebracht werden:

- auf der ersten Seite des Service- und Garantiehefts
- in den Zulassungspapieren des Fahrzeugs
- indem Sie durch die Windschutzscheibe in Richtung Armaturenbrett blicken



Die VIN ist in sämtlichen Modellen ähnlich platziert.

## 2.10. Aufzeichnung von Daten

Als Teil der Sicherheits- und Qualitätsarbeit von Volvo werden bestimmte Informationen über Betrieb, Funktionen und eventuelle Gefahrensituationen protokolliert.

### Event Data Recorder (EDR)

Dieses Fahrzeug ist mit einem "Event Data Recorder" (EDR) ausgestattet. Die Hauptaufgabe besteht in der Erfassung und Aufzeichnung von Daten bei Verkehrsunfällen oder unfallähnlichen Situationen, wie Ereignisse, die zum Auslösen von Airbags geführt haben oder der Aufprall des Fahrzeugs auf ein Hindernis im Weg. Die Daten werden erfasst, um besser verstehen zu können, die das System des Fahrzeugs bei solchen Situationen funktioniert. Bei EDR handelt sich um eine Datenaufzeichnung, welche die Dynamik des Fahrzeugs und das Sicherheitssystem innerhalb eines kurzen Zeitraums (normalerweise 30 Sekunden oder weniger) erfasst.

Das EDR-System in diesem Fahrzeug erfasst bei einem Unfall oder einer unfallähnlichen Situation Daten zu folgenden Aspekten:

- Wie die verschiedenen Systeme im Fahrzeug funktionierten
- ob die Sicherheitsgurte am Fahrer- und Beifahrersitz gespannt/festgezogen waren
- wie der Fahrer das Gas- oder Bremspedal benutzt hat
- mit welcher Geschwindigkeit sich das Fahrzeug bewegt hat.

Dies kann dazu beitragen, Verständnis für die Umstände zu entwickeln, durch die Verkehrsunfälle und Schäden entstehen. Die EDR-Datenaufzeichnung erfolgt nur bei nicht trivialen Kollisionen - bei der normalen Fahrt erfolgt keinerlei EDR-Datenerfassung. Das System registriert auch nicht, wer das Fahrzeug fährt, oder an welchen geographischen Positionen die entstandenen Unfall- oder Beinaheunfallsituationen passierten. Dagegen können Dritte, zum Beispiel die Polizei, die aufgezeichneten Daten zusammen mit den bei Verkehrsunfällen üblicherweise aufgenommenen Personendaten verwenden. Um die erfassten Daten auslesen zu können wird eine Spezialausrüstung benötigt, sowie der Zugriff entweder auf das Fahrzeug oder die EDR-Einheit.

Das Fahrzeug ist außer mit EDR auch mit anderen Computereinheiten ausgerüstet, deren Aufgabe die kontinuierliche Kontrolle und Überwachung der Fahrzeugfunktionen ist. Die Datenaufzeichnung kann auch bei normaler Fahrt erfolgen; vor allem aber werden Fehler registriert, die den Betrieb und die Funktionalität des Fahrzeugs beeinträchtigen oder die Auslösung eines aktiven Fahrerassistenzsystems (z. B. City Safety und Festbremsautomatik) zur Folge haben.

Ein Teil der aufgezeichneten Daten wird benötigt, damit der Servicetechniker die notwendigen Diagnosen für Wartungs- und Instandhaltungsarbeiten, sowie die Behebung eventuell aufgetretenen Fehler am Fahrzeug vornehmen kann. Die erfassten Informationen werden auch dazu benötigt, dass Volvo die Einhaltung aller gesetzlich vorgeschriebenen Verpflichtungen sicherstellen kann. Die im Fahrzeug registrierten Daten werden in den Rechnern des Fahrzeugs gespeichert, bis das Fahrzeug gewartet oder repariert wird.

Außer in den oben angegebenen Fällen können die erfassten Informationen auch in aggregierter Form zur Forschung und Entwicklung angewendet werden, um die Sicherheit und Qualität von Volvo-Fahrzeugen kontinuierlich zu verbessern.

Volvo gibt die oben beschriebenen Daten im Allgemeinen nicht ohne Genehmigung des Fahrzeugbesitzers an Dritte weiter. Aufgrund nationaler Gesetzgebung und Vorschriften kann Volvo jedoch gezwungen werden, derartige Informationen an die Polizei oder andere Behörden herauszugeben, wenn dazu eine rechtlich bindende Verpflichtung besteht. Um die Daten, die von



den Computern im Fahrzeug aufgezeichnet wurden, auslesen und auswerten zu können, sind spezielle technische Ausrüstungen und Geräte erforderlich, zu denen sowohl Volvo als auch Werkstätten, die vertraglich mit Volvo verbunden sind, Zugang haben. Volvo ist dafür verantwortlich, dass Daten, die im Zusammenhang mit Service und Wartung an Volvo übertragen werden, auf sichere Weise gespeichert und gehandhabt werden sowie dass die Handhabung zutreffende Gesetzesanforderungen erfüllt. Für weitere Informationen – an einen Volvo-Händler wenden.

## Vehicle Connectivity Module (VCM High)

In Fahrzeugen mit dem VCM High können Daten zu sicherheitsrelevanten und anderen Funktionen des Fahrzeugs erfasst werden. Diese Daten dienen der Produktentwicklung, Qualitätskontrolle und Sicherheitsarbeit und werden zur Überprüfung und Optimierung der Qualität und Sicherheit des Fahrzeugs verwendet. Darüber hinaus dient die Erfassung dieser Daten dazu, Garantieaufträge von Volvo Cars zu verwalten und gesetzliche Vorschriften in Bezug auf die Motoremissionen zu erfüllen.

### Hinweis

Im Zusammenhang mit der Erfassung von Daten kann Volvo mit max. 10 MB/Monat einen kleinen Teil des Fahrzeug-Datenvolumens verbrauchen.

---

## 2.11. Installation von Zubehör

Wir empfehlen nachdrücklich, dass Volvo-Besitzer ausschließlich von Volvo zugelassenes Originalzubehör installieren und dass die Installation von Zubehör ausschließlich durch einen ausgebildeten und qualifizierten Volvo-Servicetechniker vorgenommen wird. Bestimmtes Zubehör funktioniert nur dann, wenn das Computersystem des Fahrzeugs über die zugehörige Software verfügt.

- Originalzubehör von Volvo hat Prüfungen durchlaufen, die sicherstellen, dass es mit den Systemen des Fahrzeugs hinsichtlich Leistung, Sicherheit und Abgaskontrolle funktioniert. Ein ausgebildeter und qualifizierter Volvo-Servicetechniker weiß außerdem, an welchen Stellen Zubehör auf sichere Weise in Ihrem Volvo installiert werden darf, und an welchen Stellen dies nicht erfolgen darf. Sie sollten die Installation von Zubehör in oder auf Ihrem Fahrzeug stets mit einem ausgebildeten und qualifizierten Volvo-Servicetechniker besprechen.
- Nicht von Volvo zugelassenes Zubehör wurde vielleicht nicht speziell daraufhin geprüft, ob es mit Ihrem Fahrzeug funktioniert.
- Bestimmte Leistungs- oder Sicherheitssysteme des Fahrzeugs können in ihrer Funktion beeinträchtigt werden, wenn Sie von Volvo nicht geprüftes Zubehör installieren, oder wenn Sie die Installation von Zubehör durch jemanden vornehmen lassen, der nicht über die notwendige Erfahrung verfügt.
- Schäden, die dadurch verursacht werden, dass Zubehör auf nicht geprüfte oder fehlerhafte Weise installiert wurde, werden eventuell von der Neuwagengarantie ausgeschlossen. Weitere Garantieinformationen finden Sie im Service- und Garantieheft. Volvo übernimmt keine Verantwortung für Todesfälle, Personenschäden oder Kosten, die durch eine Installation von Nicht-Originalzubehör verursacht werden.

---

## 2.12. Softwareaktualisierungen

Damit Sie als Volvo-Kunde das bestmögliche Benutzererlebnis mit Ihrem Fahrzeug haben, entwickelt Volvo die Systeme in den Fahrzeugen und die angebotenen Dienste fortlaufend weiter.

Die Software Ihres Volvo wird bei der Wartung bei einem Volvo-Vertragshändler automatisch auf die neueste Version aktualisiert. Mit der neuesten Softwareaktualisierung können Sie die Vorteile von verfügbaren Verbesserungen in Anspruch nehmen, einschließlich solcher, die in früheren Softwareaktualisierungen enthalten waren.

 **Hinweis**

Die Funktionalität nach der Aktualisierung kann je nach Markt, Modell, Modelljahr und Option variieren.

---

## 2.13. Wichtige Informationen zu Zubehör und Sonderausstattung

Ein fehlerhaftes Anschließen bzw. der fehlerhafte Einbau von Zubehör und Sonderausstattung kann die Elektronikanlage des Fahrzeugs negativ beeinflussen.

Volvo empfiehlt ausdrücklich, in einem Volvo ausschließlich Volvo-Originalzubehör zu montieren und die Montage von geschulten und qualifizierten Volvo-Service-Technikern durchführen zu lassen. Bestimmtes Zubehör funktioniert nur, wenn im Fahrzeug die zugehörige Software installiert ist.

Die in der Betriebsanleitung beschriebene Ausstattung ist nicht an allen Fahrzeugen vorhanden – abhängig von den variierenden Anforderungen der einzelnen Märkte und von örtlichen und landesspezifischen Bestimmungen können die Fahrzeuge eine unterschiedliche Ausstattung aufweisen.

Die in dieser Betriebsanleitung beschriebenen Optionen oder Sonderausstattungen sind mit einem Sternchen gekennzeichnet. Bei Unsicherheiten bezüglich der Standardausstattung oder der optionalen Ausstattung/Zubehörausstattung, wenden Sie sich an einen Volvo-Händler.

 **Warnung**

Der Fahrer ist stets dafür verantwortlich, dass das Fahrzeug auf sichere Weise bedient wird und die geltenden Gesetze und Vorschriften eingehalten werden.

Außerdem ist es wichtig, das Fahrzeug gemäß den Empfehlungen von Volvo, der mitgelieferten Dokumentation und dem Service- und Garantieheft zu warten.

Wenn im Fahrzeug angezeigte Informationen von denen in der gedruckten Betriebsanleitung abweichen, hat grundsätzlich die gedruckte Version Vorrang.

## 3. Sicherheit

---

### 3.1. Sicherheitsgurte

---

#### 3.1.1. Sicherheitsgurt

Bremsen kann schwerwiegende Folgen haben, wenn der Sicherheitsgurt nicht angelegt ist.

Damit der Sicherheitsgurt einen guten Schutz bietet ist es wichtig dass er gut am Körper anliegt. Die Neigung der Rückenlehne nicht zu weit nach hinten verstellen. Der Sicherheitsgurt ist so konstruiert, dass er bei normaler Sitzstellung am besten schützt.

 **Warnung**

Befestigen Sie den Sicherheitsgurt nicht mit Clips oder an Haken oder anderen Teilen der Innenausstattung, da dies den ordnungsgemäßen Sitz des Gurts beeinträchtigt.

 **Warnung**

Der Sicherheitsgurt und der Airbag arbeiten zusammen. Falls der Sicherheitsgurt nicht oder auf falsche Weise genutzt wird, kann dies die Wirksamkeit des Airbags bei einem Aufprall beeinträchtigen.

 **Warnung**

Führen Sie niemals selbst Änderungen oder Reparaturen am Sicherheitsgurt durch. Volvo empfiehlt, eine Volvo-Vertragswerkstatt aufzusuchen.

Wenn der Sicherheitsgurt einer starken Belastung ausgesetzt war, z. B. bei einem Aufprall, ist der gesamte Sicherheitsgurt auszutauschen. Ein Teil der Schutzigenschaften des Sicherheitsgurtes kann verloren gegangen sein, selbst wenn der Gurt äußerlich keine Schäden aufweist. Lassen Sie den Sicherheitsgurt auch austauschen, wenn Anzeichen von Verschleiß oder Beschädigungen sichtbar sind. Der neue Sicherheitsgurt muss eine Betriebserlaubnis besitzen und für den gleichen Sitzplatz vorgesehen sein, an sich dem der alte Gurt befand.

#### 3.1.2. Sicherheitsgurt anlegen und abnehmen

Kontrollieren Sie vor Fahrtantritt grundsätzlich, dass alle Fahrzeuginsassen ihren Sicherheitsgurt angelegt haben.

# Sicherheitsgurt anlegen

- 1 Ziehen Sie den Gurt langsam heraus und achten Sie darauf, dass er nicht verdreht oder beschädigt ist.

## Hinweis

Der Sicherheitsgurt ist mit einer Gurttrolle ausgestattet, die unter folgenden Bedingungen einrastet:

- Der Gurt wird zu schnell herausgezogen.
- beim Bremsen und Beschleunigen.
- bei starker Neigung des Fahrzeugs.
- Das Fahrzeug fährt durch eine scharfe Kurve.

- 2 Führen Sie die Steckzunge des Sicherheitsgurts in das vorgesehene Schloss ein und achten Sie darauf, dass sie einrastet.

- Ein kräftiges Klicken zeigt an, dass der Gurt eingerastet ist.

## Warnung

Die Gurtzunge des Sicherheitsgurtes stets in das Gurtschloss auf der richtigen Seite einführen. Anderenfalls funktionieren die Sicherheitsgurte und die Gurtschlösser bei einem Aufprall ggf. nicht wie vorgesehen. Es besteht die Gefahr für ernsthafte Verletzungen.

- 3 Auf den Vordersitzen können die Sicherheitsgurte in der Höhe verstellt werden.



Drücken Sie die Gurthalterung zusammen und verschieben Sie den Gurt nach oben oder unten.

Den Gurt so hoch wie möglich positionieren, ohne dass er am Hals scheuert.

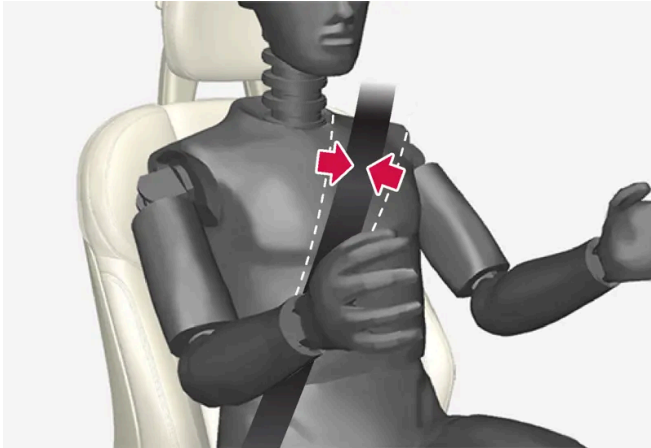

Der Gurt soll über der Schulter (nicht über dem Arm) liegen.

- 4 Den Beckengurt über der Hüfte spannen. Dazu den Schultergurt nach oben zur Schulter ziehen.

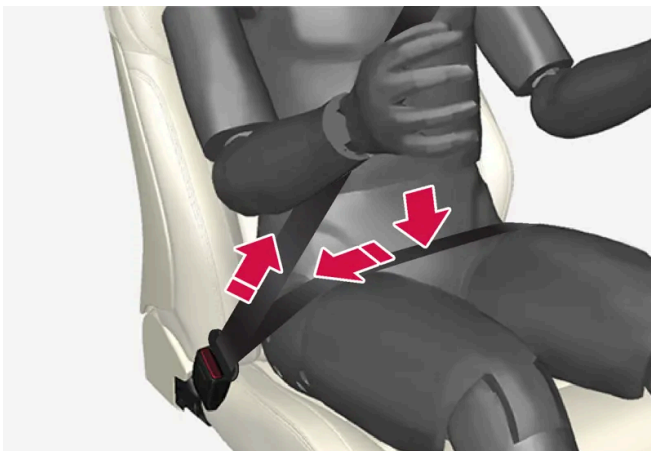

Der Beckengurt muss niedrig anliegen (d. h., er darf nicht über dem Bauch liegen).

**! Warnung**

Jeder Sicherheitsgurt ist ausschließlich für eine Person ausgelegt.

**! Warnung**

Befestigen Sie den Sicherheitsgurt nicht mit Clips oder an Haken oder anderen Teilen der Innenausstattung, da dies den ordnungsgemäßen Sitz des Gurts beeinträchtigt.

**! Warnung**

Die Sicherheitsgurte nicht beschädigen und keine fremden Gegenstände in das Gurtschloss einführen. Die Sicherheitsgurte und die Gurtschlösser funktionieren ansonsten ggf. bei einem Aufprall nicht wie vorgesehen. Es besteht die Gefahr für ernsthafte Verletzungen.

## Sicherheitsgurt abnehmen

Der Inhalt dieses Handbuchs entspricht dem Stand des Benutzerhandbuchs zum Zeitpunkt der Drucklegung und ist in Zukunft möglicherweise nicht mehr vollständig gültig. Weitere Informationen finden Sie auf der ersten Seite mit dem vollständigen Haftungsausschluss.

- 1 Auf die rote Taste am Gurtschloss drücken – die Gurtrolle rollt den Gurt automatisch auf.
- 2 Wird er nicht vollständig eingezogen, ihn von Hand einführen, so dass er straff aufgerollt ist.

---

## 3.1.3. Gurtstraffer

Das Fahrzeug ist mit standardmäßigen und elektrischen\* Gurtstraffern ausgestattet, die den Sicherheitsgurt in kritischen Situationen und bei Kollisionen spannen.

### Standard-Gurtstraffer

Die Sicherheitsgurte der Vordersitze und äußeren Rücksitze sind mit Gurtstraffern ausgerüstet.

Ab einer bestimmten Aufprallstärke spannt der Gurtstraffer den Sicherheitsgurt an, damit der betroffene Fahrzeuginsasse besser zurückgehalten werden kann.

### Elektrischer Gurtstraffer\*

Die Sicherheitsgurte von Fahrer- und Beifahrersitz sind mit elektrischen Gurtstraffern ausgestattet.

Der Gurtstraffer interagiert mit den Fahrerunterstützungssystemen Fahrerassistenz bei Unfallgefahr und Rear Collision Warning, und kann bei deren Aktivierung ausgelöst werden. In kritischen Situationen kann der Sicherheitsgurt vom Elektromotor des Gurtstraffers gespannt werden. Eine kritische Situation kann eine Vollbremsung sein oder auftreten, wenn das Fahrzeug von der Straße abkommt (z. B. in einen Graben rutscht, die Bodenhaftung verliert oder mit einem Hindernis kollidiert), ins Schleudern gerät oder ein Aufprall droht.

Der elektrische Gurtstraffer hilft, den Fahrzeuginsassen in eine bessere Position zu bringen. Dadurch sinkt das Risiko, dass dieser gegen die Fahrzeuginneneinrichtung prallt und es wird die Wirkung der Sicherheitssysteme, wie z. B. der Airbags, optimiert.

Wenn die kritische Situation nicht mehr vorliegt, werden Sicherheitsgurt und Gurtstraffer automatisch zurückgesetzt. Bei Bedarf ist aber auch ein manuelles Zurücksetzen möglich.

#### **Wichtig**

Bei Deaktivierung des Beifahrerairbags wird auch der Gurtstraffer des Beifahrersitzes deaktiviert.

 **Warnung**

Führen Sie niemals selbst Änderungen oder Reparaturen am Sicherheitsgurt durch. Volvo empfiehlt, eine Volvo-Vertragswerkstatt aufzusuchen.

Wenn der Sicherheitsgurt einer starken Belastung ausgesetzt war, z. B. bei einem Aufprall, ist der gesamte Sicherheitsgurt auszutauschen. Ein Teil der Schutzeigenschaften des Sicherheitsgurtes kann verloren gegangen sein, selbst wenn der Gurt äußerlich keine Schäden aufweist. Lassen Sie den Sicherheitsgurt auch austauschen, wenn Anzeichen von Verschleiß oder Beschädigungen sichtbar sind. Der neue Sicherheitsgurt muss eine Betriebserlaubnis besitzen und für den gleichen Sitzplatz vorgesehen sein, an sich dem der alte Gurt befand.

\* Option/accessoire.

---

### 3.1.4. Elektrischen Gurtstraffer\* zurücksetzen

Der elektrische Gurtstraffer ist so konstruiert, dass er automatisch zurückgesetzt wird. Sollte der Gurt dennoch gestrafft bleiben, kann das Zurücksetzen auch manuell erfolgen.

- 1 Bringen Sie das Fahrzeug an einer sicheren Stelle zum Stehen.
  - 2 Legen Sie den Sicherheitsgurt ab und wieder an.
- Sicherheitsgurt und elektrischer Gurtstraffer werden zurückgesetzt.

 **Warnung**

Führen Sie niemals selbst Änderungen oder Reparaturen am Sicherheitsgurt durch. Volvo empfiehlt, eine Volvo-Vertragswerkstatt aufzusuchen.

Wenn der Sicherheitsgurt einer starken Belastung ausgesetzt war, z. B. bei einem Aufprall, ist der gesamte Sicherheitsgurt auszutauschen. Ein Teil der Schutzeigenschaften des Sicherheitsgurtes kann verloren gegangen sein, selbst wenn der Gurt äußerlich keine Schäden aufweist. Lassen Sie den Sicherheitsgurt auch austauschen, wenn Anzeichen von Verschleiß oder Beschädigungen sichtbar sind. Der neue Sicherheitsgurt muss eine Betriebserlaubnis besitzen und für den gleichen Sitzplatz vorgesehen sein, an sich dem der alte Gurt befand.

\* Option/accessoire.

---

### 3.1.5. Tür- und Gurterinnerung

Der Inhalt dieses Handbuchs entspricht dem Stand des Benutzerhandbuchs zum Zeitpunkt der Drucklegung und ist in Zukunft möglicherweise nicht mehr vollständig gültig. Weitere Informationen finden Sie auf der ersten Seite mit dem vollständigen Haftungsausschluss.

Das System warnt, wenn nicht alle Insassen angeschnallt sind oder eine Tür, die Motorhaube, der oder die Tankklappe offen ist.

## Anzeige Fahrerdisplay



Grafik im Fahrerdisplay mit verschiedenen Arten von Warnungen. Die Warnfarbe an Türen und Heckklappe ist von der Geschwindigkeit des Fahrzeugs abhängig.

Die Anzeige im Fahrerdisplay meldet, auf welchen Sitzen die Insassen angeschnallt bzw. nicht angeschnallt sind.

In derselben Grafik ist auch zu sehen, ob die Front- oder Heckklappe, der Tankdeckel oder eine Tür offen ist.

Die Grafikanzeige wird mit einem Druck auf die O-Taste am rechten Lenkradtastenfeld bestätigt.

## Sicherheitsgurtkontrolle



Leuchtanzeige in der Dachkonsole.

Die Erinnerung erfolgt durch eine Leuchtanzeige in der Dachkonsole und ein Warnsymbol auf dem Fahrerdisplay.

Die akustische Erinnerung ist von der Geschwindigkeit sowie von Fahrzeit und Fahrstrecke abhängig.

In der Grafik des Fahrerdisplays wird der Gurtstatus von Fahrer und Beifahrer angezeigt, sobald ein Gurt angelegt oder gelöst wird.

Kindersitze sind nicht bei der Sicherheitsgurtkontrolle eingeschlossen.

### Vordersitz

Der Inhalt dieses Handbuchs entspricht dem Stand des Benutzerhandbuchs zum Zeitpunkt der Drucklegung und ist in Zukunft möglicherweise nicht mehr vollständig gültig. Weitere Informationen finden Sie auf der ersten Seite mit dem vollständigen Haftungsausschluss.



Wenn Fahrer oder Beifahrer nicht angeschnallt sind, werden Sie durch ein akustisches und ein optisches Signal an das Anlegen des Sicherheitsgurts erinnert.

## Fond

Die Sicherheitsgurtkontrolle im Fond hat zwei Teilfunktionen:

- Information darüber, welche Sicherheitsgurte im Fond verwendet werden. Bei Benutzung der Sicherheitsgurte erscheint die Anzeige auf dem Fahrerdisplay.
- Optische und akustische Warnung, wenn ein Insasse im Fond den Sicherheitsgurt während der Fahrt abgelegt hat. Die Erinnerung endet, sobald der Sicherheitsgurt wieder angeschnallt ist.

## Erinnerung an Türen, Frontklappe, Heckklappe und Tankdeckel

Wenn die Frontklappe, die Heckklappe, der Tankdeckel oder eine Tür nicht richtig geschlossen ist, wird dies auf dem Fahrerdisplay angezeigt. Bringen Sie das Fahrzeug umgehend an einem sicheren Platz zum Stehen und schließen Sie das betreffende Teil.



Wenn das Fahrzeug langsamer als ca. 10 km/h (6 mph) gefahren wird, leuchtet das Informationssymbol auf dem Fahrerdisplay auf.



Wenn das Fahrzeug schneller als ca. 10 km/h (6 mph) gefahren wird, leuchtet das Warnsymbol auf dem Fahrerdisplay auf.

---

## 3.2. Airbags

### 3.2.1. Airbags

Das Fahrzeug ist mit einer Reihe verschiedene Airbags ausgestattet, die beim Schutz des Fahrers und der Mitfahrenden helfen.

#### Hinweis

Die Sensoren reagieren unterschiedlich je nach Unfallverlauf und abhängig davon, ob der Sicherheitsgurt angelegt ist oder nicht. Betrifft sämtliche Gurtpositionen.

Es können sich folglich Unfallsituationen ergeben, in denen nur einer (oder keiner) der Airbags aktiviert wird. Die Sensoren erfassen die Aufprallkraft, die das Fahrzeug erfährt, und die Maßnahmen werden daran angepasst, so dass kein, ein oder mehrere Airbags ausgelöst werden.

 **Warnung**

Das Steuergerät des Airbagsystems befindet sich in der Mittelkonsole. Die Startbatteriekabel lösen, falls die Mittelkonsole mit Wasser oder einer anderen Flüssigkeit überschüttet worden sein sollte. Versuchen Sie nicht, das Fahrzeug zu starten, da die Airbags ausgelöst werden könnten. Fahrzeug bergen: Wir empfehlen, das Fahrzeug in eine Volvo-Vertragswerkstatt abschleppen zu lassen.

## Ausgelöste Airbags

Wenn einer der Airbags ausgelöst wurde, empfiehlt Volvo Folgendes:

- Das Fahrzeug bergen. Volvo empfiehlt, das Fahrzeug in eine Volvo-Vertragswerkstatt überführen zu lassen. Nicht mit ausgelösten Airbags fahren.
- Volvo empfiehlt, den Austausch von Bauteilen der Sicherheitssysteme im Fahrzeug von einer Volvo-Vertragswerkstatt durchführen zu lassen.
- Immer einen Arzt aufsuchen.

 **Warnung**

Fahren Sie nie mit ausgelösten Airbags, dadurch kann das Lenken des Fahrzeugs beeinträchtigt werden. Auch andere Sicherheitssysteme können beschädigt sein. Der Rauch und der Staub, die beim Auslösen der Airbags gebildet werden, können bei starkem Kontakt Haut- und Augenreizungen bzw. -schäden verursachen. Bei Beschwerden mit kaltem Wasser spülen. Der schnelle Auslöseverlauf kann auch im Zusammenspiel mit dem Material des Airbags Reibungsverletzungen und Verbrennungen verursachen.

## 3.2.2. Fahrerairbags

Ergänzend zum Sicherheitsgurt ist das Fahrzeug auf der Fahrerseite mit einem Lenkrad-Airbag und einem Knie-Airbag<sup>[1]</sup> ausgestattet.

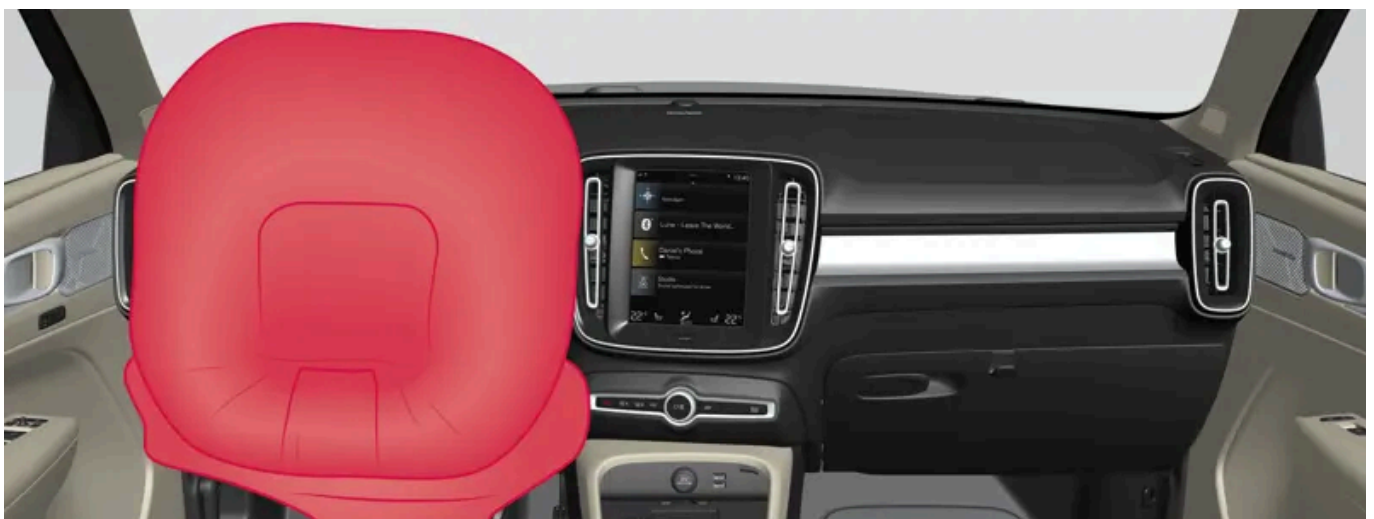

Lenkrad-Airbag und Knie-Airbag<sup>[1]</sup> am Fahrersitz.

Bei einem Frontalzusammenstoß schützen die Airbags Kopf, Hals, Gesicht und Brust sowie Knie und Beine des Fahrers.

Bei einem ausreichend starken Aufprall reagieren die Sensoren und der oder die Airbags entfalten sich und füllen sich mit Luft. Der Airbag dämpft den Stoß für den Insassen im Augenblick des Aufpralls. Wenn der Airbag beim Aufprall zusammengedrückt wird, entweicht die Luft. Dies führt zu einer stärkeren Rauchentwicklung im Fahrzeuginnenraum, was jedoch vollkommen normal ist. Der gesamte Vorgang, d. h. Aufblasen und Entleeren des Airbags, spielt sich in einem Zeitraum von einigen Zehntelsekunden ab.

 **Warnung**

Der Sicherheitsgurt und der Airbag arbeiten zusammen. Falls der Gurt nicht oder auf falsche Weise genutzt wird, kann dies die Wirksamkeit des Airbags bei einem Aufprall beeinträchtigen.

Um bei einem Auslösen des Airbags nicht verletzt zu werden, müssen die Fahrgäste mit den Füßen auf dem Boden und dem Rücken an der Rückenlehne möglichst aufrecht sitzen.

 **Warnung**

Volvo empfiehlt, für die Reparatur eine Volvo-Vertragswerkstatt aufzusuchen. Bei falschem Eingriff in das Airbagsystem drohen Fehlfunktionen mit schweren Verletzungen zur Folge.

## Platzierung des Lenkrad-Airbags

Der Airbag ist zusammengefaltet in der Lenkradmitte montiert. Das Lenkrad trägt die Kennzeichnung AIRBAG.

## Platzierung des Knie-Airbags <sup>[1]</sup>

Der Airbag befindet sich auf Fahrerseite zusammengefaltet im unteren Teil des Armaturenbretts. Die Verkleidung trägt die Kennzeichnung AIRBAG.

 **Warnung**

Platzieren und befestigen Sie keine Gegenstände vor oder über der Verkleidung, an der sich die Knie-Airbags befinden.

<sup>[1]</sup> Das Fahrzeug ist nur auf bestimmten Märkten mit einem Knieairbag ausgestattet.

## 3.2.3. Beifahrerairbag

Ergänzend zum Sicherheitsgurt ist das Fahrzeug vorn mit Beifahrerairbags ausgestattet.



Beifahrerairbag.

Bei einem Frontalzusammenstoß schützt der Airbag Kopf, Hals, Gesicht und Brust sowie Knie und Beine des Beifahrers.

Bei einem ausreichend starken Aufprall reagieren die Sensoren und der Airbag entfaltet sich und füllt sich mit Luft. Der Airbag dämpft den Stoß für den Insassen im Augenblick des Aufpralls. Wenn der Airbag beim Aufprall zusammengedrückt wird, entweicht die Luft. Dies führt zu einer stärkeren Rauchentwicklung im Fahrzeuginnenraum, was jedoch vollkommen normal ist. Der gesamte Vorgang, d. h. Aufblasen und Entleeren des Airbags, spielt sich in einem Zeitraum von einigen Zehntelsekunden ab.

**! Warnung**

Der Sicherheitsgurt und der Airbag arbeiten zusammen. Falls der Gurt nicht oder auf falsche Weise genutzt wird, kann dies die Wirksamkeit des Airbags bei einem Aufprall beeinträchtigen.

Um bei einem Auslösen des Airbags nicht verletzt zu werden, müssen die Fahrgäste mit den Füßen auf dem Boden und dem Rücken an der Rückenlehne möglichst aufrecht sitzen.

**! Warnung**

Volvo empfiehlt, für die Reparatur eine Volvo-Vertragswerkstatt aufzusuchen. Bei falschem Eingriff in das Airbagsystem drohen Fehlfunktionen mit schweren Verletzungen zur Folge.

## Platzierung des Beifahrerairbags

Der Airbag ist zusammengeklappt in einem Bereich über dem Handschuhfach montiert. Die Verkleidung trägt die Kennzeichnung AIRBAG.

**! Warnung**

Legen Sie keine Gegenstände an die Stelle, an der sich der Beifahrerairbag befindet, vor oder auf das Armaturenbrett.

## Aufkleber Beifahrerairbag



Aufkleber auf der Sonnenblende des Beifahrers.

Das Warnschild zum Beifahrerairbag befindet sich an der oben gezeigten Stelle.

### **Warnung**

Wenn das Fahrzeug nicht über einen Schalter zur Aktivierung und Deaktivierung des Beifahrerairbags verfügt, ist der Airbag permanent aktiviert.

### **Warnung**

Lassen Sie niemanden vor dem Beifahrersitz stehen oder sitzen.

Befestigen Sie nie einen rückwärts gerichteten Kindersitz auf dem Beifahrersitz, wenn der Airbag aktiviert ist.

Wenn Beifahrer (Kinder und Erwachsene) in der nach vorne gerichteten Sitzhaltung auf dem Beifahrersitz mitfahren, darf der Beifahrerairbag nicht deaktiviert sein.

Die Nichtbeachtung der obigen Hinweise kann schwere Verletzungen oder sogar Lebensgefahr zur Folge haben.

### **Warnung**

Bringen Sie einen rückwärts gerichteten Kindersitz NIE auf einem Sitz an, dessen AIRBAG AKTIVIERT ist – anderenfalls kann es beim KIND zu SCHWEREN VERLETZUNGEN oder zum TODESFALL kommen.

## 3.2.4. Beifahrerairbag aktivieren und deaktivieren\*

Wenn das Fahrzeug über einen entsprechenden Schalter verfügt (Passenger Airbag Cut Off Switch, PACOS), kann der Beifahrerairbag deaktiviert werden.

Der Schalter für den Beifahrerairbag befindet sich an der Schmalseite des Armaturenbretts auf der Beifahrerseite und ist bei geöffneter Beifahrertür zugänglich.

**Der Inhalt dieses Handbuchs entspricht dem Stand des Benutzerhandbuchs zum Zeitpunkt der Drucklegung und ist in Zukunft möglicherweise nicht mehr vollständig gültig. Weitere Informationen finden Sie auf der ersten Seite mit dem vollständigen Haftungsausschluss.**

Überprüfen Sie, ob sich der Schalter in der gewünschten Stellung befindet.

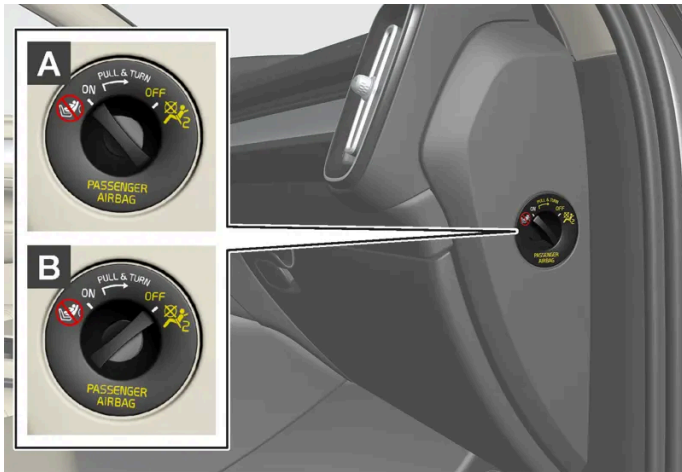

**A** ON - der Airbag ist aktiviert und alle Beifahrer, die nach vorne gewendet auf dem Beifahrersitz sitzen (Kinder und Erwachsene), können sicher reisen.

**B** OFF - Der Airbag ist deaktiviert. Auf dem Beifahrersitz können Kinder in einem rückwärts gerichteten Kinderrückhaltesystem sicher befördert werden.

**! Warnung**

Wenn das Fahrzeug nicht über einen Schalter zur Aktivierung und Deaktivierung des Beifahrerairbags verfügt, ist der Airbag permanent aktiviert.

## Beifahrerairbag aktivieren



**1**

Den Schalter herausziehen und aus Stellung OFF in Stellung ON bringen.

➤ Auf dem Fahrerdisplay wird die Meldung **Beifahrer-Airbag Ein Bitte bestätigen!** angezeigt.

**i Hinweis**

Wenn in Zündstellung I oder darunter der Beifahrerairbag aktiviert oder deaktiviert wurde, erscheint die Meldung ca. 6 Sekunden nach Umschalten der Fahrzeugelektrik auf Zündstellung II auf dem Fahrerdisplay und auf der Deckenkonsole sehen Sie folgende Anzeige.

**Der Inhalt dieses Handbuchs entspricht dem Stand des Benutzerhandbuchs zum Zeitpunkt der Drucklegung und ist in Zukunft möglicherweise nicht mehr vollständig gültig. Weitere Informationen finden Sie auf der ersten Seite mit dem vollständigen Haftungsausschluss.**

- Bestätigen Sie die Meldung durch Drücken der O-Taste auf dem rechten Lenkradtastenfeld.



- Eine Textmeldung und ein Warnsymbol in der Deckenkonsole zeigen an, dass der Beifahrerairbag aktiviert ist.

### **Warnung**

Befestigen Sie nie einen rückwärts gerichteten Kindersitz auf dem Beifahrersitz, wenn der Airbag aktiviert ist.

Wenn Beifahrer (Kinder und Erwachsene) in der vorwärts gerichteten Position auf dem Beifahrersitz mitfahren, muss der Beifahrerairbag aktiviert sein.

Die Nichtbeachtung der obigen Hinweise kann schwere Verletzungen oder sogar Lebensgefahr zur Folge haben.

## Beifahrerairbag deaktivieren



**1**

Den Schalter herausziehen und aus Stellung ON in Stellung OFF bringen.

- Auf dem Fahrerdisplay wird die Meldung **Beifahrer-Airbag Aus Bitte bestätigen!** angezeigt.

### **Hinweis**

Wenn in Zündstellung I oder darunter der Beifahrerairbag aktiviert oder deaktiviert wurde, erscheint die Meldung ca. 6 Sekunden nach Umschalten der Fahrzeugelektrik auf Zündstellung II auf dem Fahrerdisplay und auf der Deckenkonsole sehen Sie folgende Anzeige.

**Der Inhalt dieses Handbuchs entspricht dem Stand des Benutzerhandbuchs zum Zeitpunkt der Drucklegung und ist in Zukunft möglicherweise nicht mehr vollständig gültig. Weitere Informationen finden Sie auf der ersten Seite mit dem vollständigen Haftungsausschluss.**

- 2 Bestätigen Sie die Meldung durch Drücken der O-Taste auf dem rechten Lenkradtastenfeld.



- Eine Textmeldung und ein Symbol in der Deckenkonsole zeigen an, dass der Beifahrerairbag deaktiviert ist.

 **Warnung**

Wenn Beifahrer (Kinder und Erwachsene) in der nach vorne gerichteten Sitzhaltung auf dem Beifahrersitz mitfahren, darf der Beifahrerairbag nicht deaktiviert sein.

Die Nichtbeachtung des obigen Hinweises kann schwere Verletzungen oder sogar Lebensgefahr zur Folge haben.

 **Wichtig**

Bei Deaktivierung des Beifahrerairbags wird auch der Gurtstraffer des Beifahrersitzes deaktiviert.

\* Optie/accessoire.

## 3.2.5. Kopf-/Schulterairbags



Der Kopf-/Schulterairbag (Inflatable Curtain, IC) verhindert, dass der Kopf von Fahrer oder Beifahrer im Falle eines Aufpralls gegen die Innenseite des Fahrzeugs stößt.

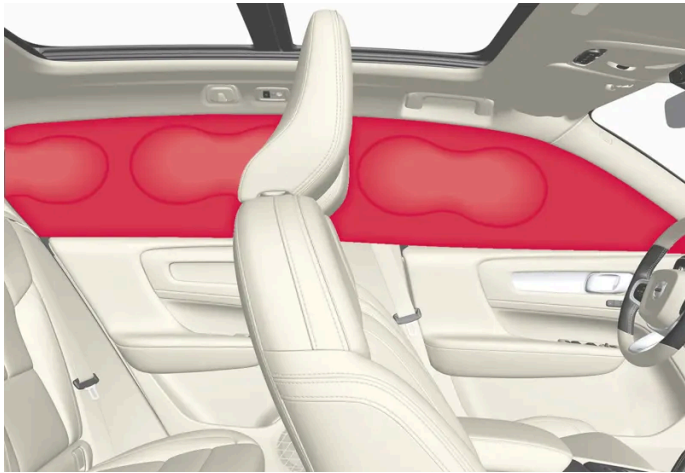

Diese sind rechts und links in den Dachhimmel eingelassen und schützen den Fahrer und die Insassen auf den äußeren Sitzplätzen. Die Verkleidung ist hier mit IC AIRBAG gekennzeichnet.

Bei einem ausreichend starken Aufprall reagieren die Sensoren und der Kopf-/Schulterairbag wird aufgeblasen.

 **Warnung**

Volvo empfiehlt, für die Reparatur eine Volvo-Vertragswerkstatt aufzusuchen. Bei nicht sachgemäßen Eingriffen an den Kopf-/Schulterairbags drohen Fehlfunktionen mit schweren Verletzungen als Folge.

 **Warnung**

Keine schweren Gegenstände an den Griffen an der Decke aufhängen oder befestigen. Die Haken sind nur zum Aufhängen leichter Oberbekleidung vorgesehen (schwerere Gegenstände wie z. B. Regenschirme fallen nicht in diese Kategorie).

Keine Gegenstände an Dachhimmel, Türsäulen oder Seitenverkleidungen des Fahrzeugs festschrauben oder montieren. Die beabsichtigte Schutzwirkung kann anderenfalls verloren gehen. Volvo empfiehlt, ausschließlich von Volvo für den Einbau in diesen Bereichen genehmigte Originalteile zu verwenden.

 **Warnung**

Lassen Sie zwischen Ladegut und Seitenfenster 10 cm (4 in) Platz, wenn das Fahrzeug über die untere Fensterkante hinaus beladen wird. Anderenfalls kann die Schutzwirkung des Kopf-/Schulterairbags, der sich hinter dem Dachhimmel des Fahrzeugs befindet, ausbleiben.

 **Warnung**

Der Kopf-/Schulterairbag ist eine Ergänzung des Sicherheitsgurtes. Der Sicherheitsgurt ist stets anzulegen.

## 3.2.6. Seitenairbags

Die Seitenairbags am Fahrer- und Beifahrersitz sollen bei einem Unfall für den Schutz von Brust und Hüfte sorgen.



Die Seitenairbags sind im Außenrahmen der Rückenlehnen montiert und helfen, Fahrer und Beifahrer in den Vordersitzen zu schützen.

Bei einem ausreichend starken Aufprall reagieren die Sensoren und der Seitenairbag wird aufgeblasen. Der Airbag wird zwischen dem Insassen und der Türverkleidung aufgeblasen, so dass der Stoß für den Insassen im Augenblick des Aufpralls gedämpft wird. Wenn der Airbag beim Aufprall zusammengedrückt wird, entweicht die Luft. Der Seitenairbag wird normalerweise nur auf der Aufprallseite aufgeblasen.

### **Warnung**

Volvo empfiehlt, für die Reparatur eine Volvo-Vertragswerkstatt aufzusuchen. Bei nicht sachgemäßen Eingriffen am Seitenairbagsystem drohen Fehlfunktionen mit schweren Verletzungen als Folge.

### **Warnung**

Keine Gegenstände im Bereich zwischen der Außenkante des Sitzes und der Türverkleidung ablegen, da der Seitenairbag auf diesen Bereich einwirken kann.

Wir empfehlen, ausschließlich von Volvo zugelassene Schonbezüge zu verwenden. Andere Schonbezüge können die Funktion der Seitenairbags beeinträchtigen.

### **Warnung**

Der Seitenairbag ist eine Ergänzung des Sicherheitsgurtes. Der Sicherheitsgurt ist stets anzulegen.

## Seitenairbags und Kindersitze

Der Seitenairbag hat keinen negativen Einfluss auf die schützenden Eigenschaften des Kindersitzes oder des Sitzkissens.

## 3.3. Kindersicherheit

---

### 3.3.1. Befestigungspunkte für Kindersitze

---

#### 3.3.1.1. Untere Befestigungspunkte für Kindersitze

Das Fahrzeug ist mit unteren Befestigungspunkten für Kindersitze am Vordersitz\* und auf dem Rücksitz ausgestattet.

Die unteren Befestigungspunkte sind für bestimmte nach hinten gerichtete Kindersitze vorgesehen.

Bei der Befestigung eines Kindersitzes an den unteren Befestigungspunkten stets die Montageanleitungen des Herstellers befolgen.

#### Lage der Befestigungspunkte



Lage der Befestigungspunkte für den Vordersitz

Die Befestigungspunkte für den Vordersitz befinden sich seitlich im Fußraum des Beifahrersitzes.

Die Befestigungspunkte für den Vordersitz sind nur montiert, wenn das Fahrzeug mit einem Schalter zum Aktivieren/Deaktivieren des Beifahrerairbags ausgestattet ist\*.



Lage der Befestigungspunkte für den Rücksitz.

Die Befestigungspunkte für den Rücksitz befinden sich am hinteren Ende der Bodenschiene der Vordersitze.

\* Option/accessoire.

---

### 3.3.1.2. i-Size/ISOFIX-Befestigungspunkte für Kinderrückhaltesysteme

Das Fahrzeug ist mit i-Size/ISOFIX-Befestigungspunkten für Kindersitze auf dem Rücksitz ausgestattet.

i-Size/ISOFIX<sup>[1]</sup> ist ein international genormtes Befestigungssystem für Kindersitze.

Bei der Befestigung eines Kindersitzes an den i-Size/ISOFIX-Befestigungspunkten stets die Montageanleitungen des Herstellers befolgen.

#### Lage der Befestigungspunkte



Sie erkennen die Befestigungspunkte für den Rücksitz an den Symbolen<sup>[1]</sup> an der Rückenlehne.

**Der Inhalt dieses Handbuchs entspricht dem Stand des Benutzerhandbuchs zum Zeitpunkt der Drucklegung und ist in Zukunft möglicherweise nicht mehr vollständig gültig. Weitere Informationen finden Sie auf der ersten Seite mit dem vollständigen Haftungsausschluss.**

Die i-Size/SOFIX-Befestigungspunkte für den Rücksitz befinden sich hinter der SchlieÙe im unteren Teil der Rückenlehnen, die zu den Außenplätzen auf dem Rücksitz gehören.

Um die Befestigungspunkte zu erreichen, die SchlieÙe anheben.

[1] Name und Symbol können je nach Markt unterschiedlich sein.

---

### 3.3.1.3. Obere Befestigungspunkte für Kindersitze

Die Außensitze im Fond sind mit oberen Befestigungspunkten für Kindersitze ausgestattet.

Die oberen Befestigungspunkte sind hauptsächlich für vorwärts gerichtete Kindersitze vorgesehen.

Bei der Befestigung eines Kindersitzes an den oberen Befestigungspunkten stets die Montageanleitungen des Herstellers befolgen.

#### Lage der Befestigungspunkte



Sie erkennen die Befestigungspunkte für den Rücksitz an den Symbolen an der Rückseite der Rückenlehne.

Die Befestigungspunkte für den Rücksitz befinden sich hinten an den Außensitzen im Fond.

#### **Warnung**

Die oberen Haltegurte des Kindersitzes durch die Öffnung im Kopfstützenhalter ziehen, bevor sie am Befestigungspunkt festgezurt werden. Gehen Sie gemäß den Empfehlungen des Kindersitzherstellers vor, wenn dies nicht möglich ist.

#### **Hinweis**

Kopfstütze einklappen, um den Einbau dieses Kinderschutztyps an den äußeren Sitzen in Fahrzeugen mit einklappbaren Kopfstützen zu erleichtern.

**i Hinweis**

Die Hutablage muss entfernt werden, bevor der Kindersitz an den Befestigungspunkten montiert werden kann.

## 3.3.2. Kindersicherung

### 3.3.2.1. Tabelle zur Platzierung von Kindersitzen mit dem Sicherheitsgurt des Fahrzeugs

Die folgende Tabelle enthält eine Aufstellung dazu, welcher Kindersitz für welchen Sitzplatz und welches Gewicht empfohlen wird.

**i Hinweis**

Lesen Sie vor Montage eines Kindersitzes im Fahrzeug grundsätzlich den Abschnitt in der Betriebsanleitung zur Kindersitzmontage durch.

Gewicht	Vordersitz (bei deaktiviertem Beifahrerairbag, nur rückwärts gerichtete Kindersitze) <sup>[1]</sup>	Vordersitz (bei aktiviertem Beifahrerairbag, nur vorwärts gerichtete Kindersitze) <sup>[1]</sup>	Äußerer Sitzplatz Fond	Mittlerer Sitzplatz, Fond
Gruppe 0 max. 10 kg	U <sup>[2], [3]</sup>	X	U <sup>[3]</sup>	U <sup>[3]</sup>
Gruppe 0+ max. 13 kg	U <sup>[2], [3]</sup>	X	U <sup>[3]</sup>	U <sup>[3]</sup>
Gruppe 1 9–18 kg	L <sup>[4]</sup>	UF <sup>[2], [5]</sup>	U <sup>[5], L<sup>[4]</sup></sup>	U <sup>[5]</sup>
Gruppe 2 15– 25 kg	L <sup>[4]</sup>	UF <sup>[2], [6]</sup>	U <sup>[6], L<sup>[4]</sup></sup>	U <sup>[6]</sup>
Gruppe 3 22– 36 kg	X	UF <sup>[2], [6]</sup>	U <sup>[6]</sup>	U <sup>[6]</sup>

U: Geeignet für universal zugelassene Kindersitze.  
UF: Geeignet für vorwärts gerichtete universal zugelassene Kindersitze.  
L: Geeignet für spezifische Kindersitze. Diese Kindersitze können fahrzeugspezifisch, universal oder semi-universal zugelassen sein.  
X: Der Platz ist für Kinder in dieser Gewichtsklasse nicht geeignet.

 **Warnung**

Befestigen Sie nie einen rückwärts gerichteten Kindersitz auf dem Beifahrersitz, wenn der Beifahrerairbag aktiviert ist.

- [1] Die Verlängerung des Sitzkissens muss bei der Installation von Kindersitzen immer in eingeschobenem Zustand sein.
- [2] Den Sitz in eine höhere Stellung bringen.
- [3] Volvo empfiehlt: Volvo-Babyschale (zugelassen nach E1 000008).
- [4] Volvo empfiehlt: Rückwärts gerichteter Kindersitz von Volvo (zugelassen nach E5 04212).
- [5] Volvo empfiehlt für Kinder in dieser Altersgruppe einen rückwärts gerichteten Kindersitz.
- [6] Volvo empfiehlt: Sitzerrhöhung mit und ohne Rückenlehne (zugelassen nach E5 04216); Volvo-Kindersitz (zugelassen nach E1 04301312).

### 3.3.2.2. Position von Kindersitzen

Es ist wichtig, den Kindersitz an der richtigen Stelle im Fahrzeug anzubringen, wobei diese von der Art des Kindersitzes abhängt sowie davon, ob der Beifahrerairbag aktiviert ist.

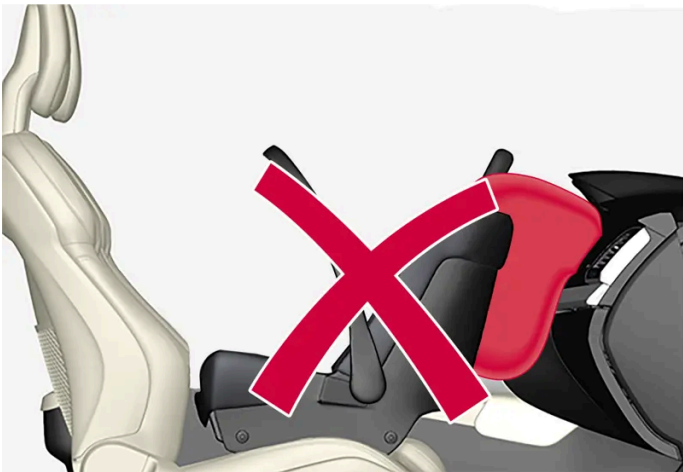

Das nach hinten gewendete Kinderrückhaltesystem und der Airbag dürfen nicht zusammen angewendet werden.

Platzieren Sie die rückwärtsgewandte Kindersicherung immer auf dem Rücksitz, wenn der Beifahrerairbag aktiviert ist. Wenn der Airbag ausgelöst wird, kann ein Kind, das auf dem Beifahrersitz sitzt, ernsthaft verletzt werden.

Wenn der Beifahrerairbag deaktiviert ist, kann die rückwärtsgewandte Kindersicherung auf dem Beifahrersitz platziert werden.

 **Hinweis**

Gesetzliche Bestimmungen zur Platzierung von Kindern im Fahrzeug sind von Land zu Land unterschiedlich. Bringen Sie die geltenden Bestimmungen in Erfahrung.

 **Warnung**

Lassen Sie niemanden vor dem Beifahrersitz stehen oder sitzen.

Befestigen Sie nie einen rückwärts gerichteten Kindersitz auf dem Beifahrersitz, wenn der Airbag aktiviert ist.

Wenn Beifahrer (Kinder und Erwachsene) in der nach vorne gerichteten Sitzhaltung auf dem Beifahrersitz mitfahren, darf der Beifahrerairbag nicht deaktiviert sein.

Die Nichtbeachtung der obigen Hinweise kann schwere Verletzungen oder sogar Lebensgefahr zur Folge haben.

 **Warnung**

Bringen Sie einen rückwärts gerichteten Kindersitz NIE auf einem Sitz an, dessen AIRBAG AKTIVIERT ist – anderenfalls kann es beim KIND zu SCHWEREN VERLETZUNGEN oder zum TODESFALL kommen.

## Aufkleber Beifahrerairbag



Aufkleber auf der Sonnenblende des Beifahrers.

Das Warnschild zum Beifahrerairbag befindet sich an der oben gezeigten Stelle.

## 3.3.2.3. Kindersitz anbringen

Je nach Position des Kindersitzes im Fahrzeug sind bei der Montage verschiedene Aspekte zu beachten.



 **Warnung**

Sitzkissen bzw. Kindersitze mit Stahlbügeln oder anderen Konstruktionen, die am Entriegelungsknopf des Gurtschlusses anliegen können, dürfen nicht verwendet werden, da sie unbeabsichtigtes Öffnen des Gurtschlusses verursachen können.

Die Haltegurte des Kindersitzes nicht an der Längsverstellungsstrebe, an Federn, an Schienen oder an Trägern unter dem Sitz befestigen. Scharfe Kanten können die Haltegurte beschädigen.

Den Oberteil des Kindersitzes darf nicht an der Windschutzscheibe anliegen.

 **Hinweis**

Beim Einsatz von Kinderschutzvorrichtungen ist es wichtig, die mitgelieferte Montageanleitung zu lesen.

Wenden Sie sich bei konkreten Fragen zur Montage von Kinderschutzvorrichtungen bitte an den jeweiligen Hersteller.

 **Hinweis**

Lassen Sie einen Kindersitz keinesfalls unbefestigt im Fahrzeug. Befestigen Sie Kindersitze grundsätzlich gemäß der zugehörigen Montageanleitung – auch wenn gerade kein Kind darin befördert wird.

 **Hinweis**

Die dauerhafte Montage und Verwendung von Kinderrückhaltesystemen kann zu einem erhöhten Verschleiß der Innenausstattung führen. Zum Schutz der Innenausstattung empfiehlt Volvo die Verwendung der als Zubehör erhältlichen Sitzschoner.

## Befestigung auf dem Vordersitz

- Vor Befestigung rückwärts gerichteter Kindersitze kontrollieren, dass der Beifahrerairbag deaktiviert ist.
- Vor Befestigung vorwärts gerichteter Kindersitze kontrollieren, dass der Beifahrerairbag aktiviert ist.
- Ausschließlich Kindersitze verwenden, die von Volvo empfohlen oder universal zugelassen sind. Semi-universal zugelassene Kindersitze können verwendet werden, sofern das jeweilige Fahrzeug in der Fahrzeugliste des Kindersitzherstellers aufgeführt ist.
- ISOFIX-Kindersitze können nur befestigt werden, wenn das Fahrzeug mit der optionalen ISOFIX-Halterung<sup>[1]</sup> ausgestattet ist.
- Wenn der Kindersitz über untere Haltegurte verfügt, empfiehlt Volvo hierfür die Verwendung der unteren Befestigungspunkte<sup>[1]</sup>.
- Wenn der Kindersitz mit einem Stützfuß ausgerüstet ist, Stützfuß immer direkt am Boden aufsetzen. Einen Stützfuß niemals auf einer Fußstütze oder einem anderen Gegenstand aufsetzen.
- Zur leichteren Montage von Kindersitzen kann die ISOFIX-Halterung verwendet werden.

## Befestigung im Fond

- Ausschließlich Kindersitze verwenden, die von Volvo empfohlen oder universal zugelassen sind. Semi-universal zugelassene Kindersitze können verwendet werden, sofern das jeweilige Fahrzeug in der Fahrzeugliste des Kindersitzherstellers aufgeführt ist.
- Auf dem mittleren Sitzplatz darf kein Kindersitz mit Stützfuß befestigt werden.
- Die Außenplätze sind mit der ISOFIX-Befestigung ausgestattet und für i-Size<sup>[1]</sup> zugelassen.
- Die äußeren Sitze sind mit oberen Befestigungspunkten ausgestattet. Volvo empfiehlt, den oberen Haltegurt des Kindersitzes vor dem Einspannen im Befestigungspunkt durch die Öffnung in der Kopfstütze zu ziehen. Wenn dies nicht möglich ist, gemäß den Empfehlungen des Kindersitzherstellers vorgehen.
- Bei Kindersitzen mit unteren Haltegurten nach Befestigung der Haltegurte an den unteren Befestigungspunkten keinesfalls mehr die Position des Vordersitzes verändern. Daran denken, die unteren Haltegurte zu entfernen, wenn der Kindersitz nicht montiert ist.
- Wenn der Kindersitz mit einem Stützfuß ausgerüstet ist, Stützfuß immer direkt am Boden aufsetzen. Einen Stützfuß niemals auf einer Fußstütze oder einem anderen Gegenstand aufsetzen.



Bei der Montage eines Babysitzes im Fond empfiehlt Volvo einen Mindestabstand von 50 mm (2 Zoll) zwischen dem Vorderteil des Babysitzes und der Rückseite des entsprechenden Vordersitzes.

<sup>[1]</sup> Variiert je nach Markt.

### 3.3.2.4. Übersichtstabelle zur Platzierung von Kindersitzen

Die Tabelle liefert eine Übersicht darüber, welche Kindersitztypen auf welchen Fahrzeugsitzen platziert werden können.



Sitzplatzierungen in Linkslenkern.

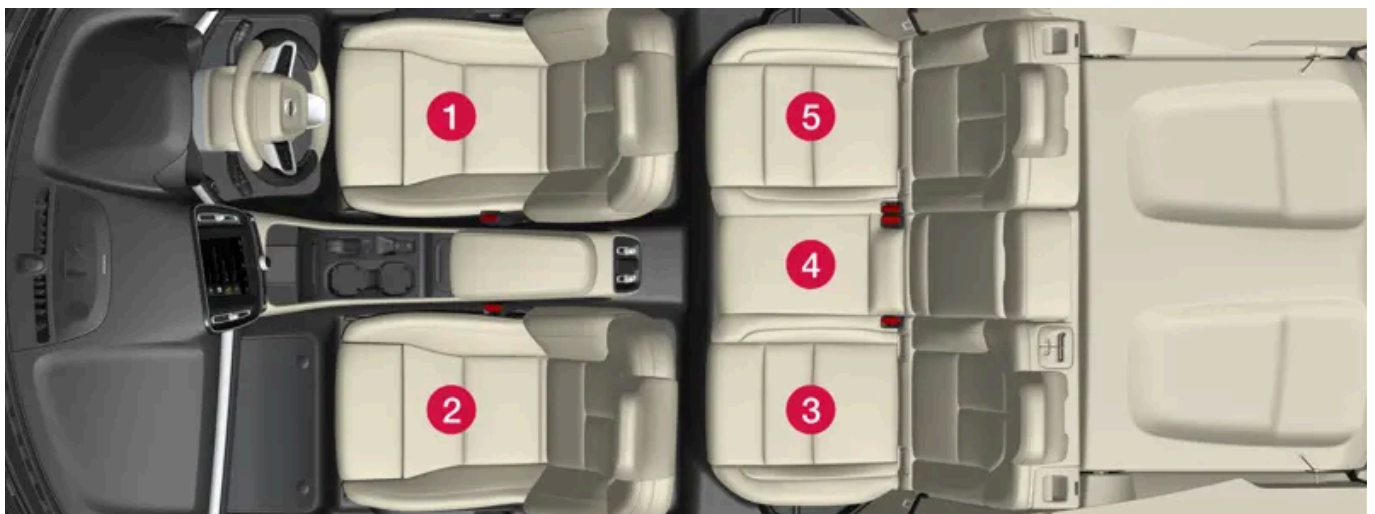

Sitzplatzierungen in Rechtslenkern.

	i-Size-Kindersitz	Universell zugelassene Kindersitze, die mit dem Sicherheitsgurt des Fahrzeugs befestigt werden	Andere Kindersitzkategorien <sup>[1]</sup>
Sitzplatzierung <sup>[2]</sup>	3, 5	2 <sup>[3]</sup> , 3, 4, 5	2 <sup>[3]</sup> , 3, 5

<sup>[1]</sup> Für nähere Informationen an den Kindersitzhersteller wenden.

<sup>[2]</sup> Gemäß vorstehender Nummerierung.

<sup>[3]</sup> Aktivierter Airbag für nach vorne gerichtete Kindersitze. Deaktivierter Airbag für rückwärts gerichtete Kindersitze.

### 3.3.2.5. Tabelle zur Platzierung von ISOFIX-Kindersitzen

Die folgende Tabelle zeigt, welche ISOFIX-Kindersitze für welchen Sitzplatz und welches Gewicht empfohlen wird.

Der Kindersitz muss gemäß UN Reg R44 zugelassen sein, und das Fahrzeugmodell muss in der Fahrzeugliste des Herstellers aufgeführt sein.

 **Hinweis**

Lesen Sie vor Montage eines Kindersitzes im Fahrzeug grundsätzlich den Abschnitt in der Betriebsanleitung zur Kindersitzmontage durch.

Ge- wicht	Größenklasse <sup>[2]</sup>	Kindersitztyp	Vordersitz (bei deaktiviertem Beifahrerairbag, nur rückwärts gerichtete Kindersitze) <sup>[2], [3]</sup>	Vordersitz (bei aktiviertem Beifahrerairbag, nur vorwärts gerichtete Kindersitze) <sup>[2], [3]</sup>	Äußerer Sitzplatz Fond	Mittlerer Sitzplatz, Fond
Gruppe 0 max. 10 kg	E	Rückwärts gerichteter Babysitz	IL <sup>[2], [4]</sup> , X <sup>[5]</sup>	X	IL <sup>[4]</sup>	X
Gruppe 0+ max. 13 kg	E	Rückwärts gerichteter Babysitz	IL <sup>[2], [4], [6]</sup> , X <sup>[5]</sup>	X	IL <sup>[4]</sup>	X
	C	Rückwärts gerichteter Kindersitz				
	D	Rückwärts gerichteter Kindersitz				
Gruppe 1 9– 18 kg	A	Vorwärts gerichteter Kindersitz	X	IL <sup>[2], [6], [7]</sup> , X <sup>[5]</sup>	IL <sup>[7]</sup> , IUF <sup>[7]</sup>	X
	B	Vorwärts gerichteter Kindersitz				
	B1	Vorwärts gerichteter Kindersitz				
	C	Rückwärts gerichteter Kindersitz	IL <sup>[2], [6]</sup> , X <sup>[5]</sup>	X	IL	X
	D	Rückwärts gerichteter Kindersitz				

IL: Geeignet für ISOFIX-Kindersitze mit fahrzeugspezifischer, eingeschränkter oder semi-universaler Zulassung.  
IUF: Geeignet für vorwärts gerichtete ISOFIX-Kindersitze mit Universalzulassung für diese Gewichtsklasse.  
X: Nicht geeignet für ISOFIX-Kindersitz.

 **Warnung**

Befestigen Sie nie einen rückwärts gerichteten Kindersitz auf dem Beifahrersitz, wenn der Beifahrerairbag aktiviert ist.

**i Hinweis**

Falls für den i-Size/ISOFIX-Kindersitz eine Größenklassifizierung fehlt, muss das Fahrzeugmodell in der Fahrzeugliste des Kindersitzes aufgeführt sein.

**i Hinweis**

Volvo empfiehlt, bei einem Volvo-Vertragshändler nachzufragen, welchen i-Size/ISOFIX-Kindersitz Volvo empfiehlt.

[1] Jeder Kindersitz mit ISOFIX-Halterung ist einer bestimmten Größenklasse zugeordnet, die die Auswahl der passenden Sitzgröße vereinfacht. Die Größenklasse ist auf dem Etikett des Kindersitzes angegeben.

[2] Funktioniert für den Einbau von ISOFIX-Kindersitzen, mit semi-universeller Zulassung (IL), wenn das Fahrzeug über Zubehör ISOFIX-Konsole (das Zubehörangebot variiert je nach Markt). An diesem Platz fehlen die oberen Befestigungspunkte für Kindersitze.

[3] Die Verlängerung des Sitzkissens muss bei der Installation von Kindersitzen immer in eingeschobenem Zustand sein.

[4] Volvo empfiehlt: Volvo Babyschale mit ISOFIX-Halterung (zugelassen nach E1 000008).

[5] Gilt für Fahrzeuge ohne ISOFIX-Halterung.

[6] Stellen Sie die Rückenlehne so ein, dass die Kopfstütze die Kindersicherung nicht berührt.

[7] Volvo empfiehlt für Kinder in dieser Altersgruppe einen rückwärts gerichteten Kindersitz.

## 3.3.2.6. Tabelle zur Platzierung von i-Size-Kindersitzen

Die folgende Tabelle zeigt, welcher i-Size-Kindersitz für welchen Sitzplatz und welches Gewicht empfohlen wird.

Der Kindersitz muss gemäß UN Reg R129 zugelassen sein.

**i Hinweis**

Lesen Sie vor Montage eines Kindersitzes im Fahrzeug grundsätzlich den Abschnitt in der Betriebsanleitung zur Kindersitzmontage durch.

Kindersitz- typ	Vordersitz (bei deaktiviertem Beifahrerairbag, nur rückwärts gerichtete Kindersitze)	Vordersitz (bei aktiviertem Beifahrerairbag, nur vorwärts gerichtete Kindersitze)	Äußerer Sitzplatz Fond	Mittlerer Sitzplatz, Fond
i-Size-Kindersitz	X	X	i-U [1], [2]	X

i-U: Geeignet für universal zugelassene vorwärts und rückwärts gerichtete i-Size-Kindersitze.  
X: Nicht geeignet für universal zugelassene Kindersitze.

[1] Volvo empfiehlt, dass Kinder solange wie möglich im rückwärts gerichteten Kindersitz untergebracht werden, mindestens bis zu einem Alter von 4 Jahren.

**Der Inhalt dieses Handbuchs entspricht dem Stand des Benutzerhandbuchs zum Zeitpunkt der Drucklegung und ist in Zukunft möglicherweise nicht mehr vollständig gültig. Weitere Informationen finden Sie auf der ersten Seite mit dem vollständigen Haftungsausschluss.**

<sup>[2]</sup> Volvo empfiehlt: Volvo Easy Access, rückwärts gerichteter Kindersitz i-Size (zugelassen nach E1-010016) und BeSafe iZi Kid X2 i-Size (zugelassen nach E4-129R-000002).

### 3.3.3. Kindersicherung aktivieren und deaktivieren

Die Kindersicherung verhindert, dass die Fondtüren von innen geöffnet werden können. Mit der elektrischen Kindersicherung wird auch verhindert, dass im Fond die Fensterheber betätigt werden können.

Die Kindersicherung kann entweder manuell oder elektrisch\* sein.

#### Manuelle Kindersicherung

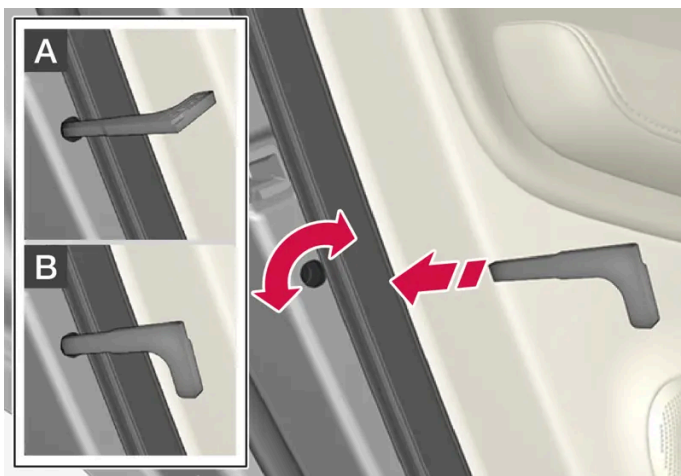

Manuelle Kindersicherung. Nicht mit dem manuellen Türschloss zu verwechseln.

- 1 Mit Hilfe des abnehmbaren Schlüsselblatts des Transponderschlüssels die Sperre drehen.

- A** Die Tür ist vor einem Öffnen von innen gesperrt.
- B** Die Tür kann sowohl von außen als auch von innen geöffnet werden.

#### **i** Hinweis

- Der Drehregler einer Tür sperrt nur die jeweilige Tür – nicht beide Fondtüren gleichzeitig.
- An Fahrzeugen, die mit der elektrischen Kindersicherung ausgestattet sind, gibt es keine manuelle Sicherung.

#### Elektrische Kindersicherung\*

Die elektrische Kindersicherung kann in allen Zündstellungen über **O** aktiviert und deaktiviert werden. Die Aktivierung und Deaktivierung kann bis zu 2 Minuten nach dem Ausschalten des Fahrzeugs erfolgen, sofern keine Tür geöffnet wird.



Taste zur Aktivierung und Deaktivierung.

#### Kindersicherung hinten aktiviert

Wenn die Leuchte in der Taste leuchtet, ist die Kindersicherung aktiviert.

Wenn die Kindersicherung beim Ausschalten des Fahrzeugs aktiviert ist, dann ist sie beim erneuten Einschalten des Fahrzeugs weiterhin aktiv.

- Die Fondtüren können nicht von innen geöffnet werden.
- Die Fensterheber der Fondtüren können nur über die Schalter an der Fahrertür bedient werden.

#### Kindersicherung hinten deaktiviert

Wenn die Leuchte in der Taste erlischt, ist die Kindersicherung deaktiviert.

- Die Fondtüren können von innen geöffnet werden und die Fensterheber können vom Rücksitz aus bedient werden.

## Symbole und Meldungen

Symbol	Meldung	Bedeutung
	Kindersicherung Aktiviert	Kindersicherung ist aktiviert.
	Kindersicherung Deaktiviert	Kindersicherung ist deaktiviert.

\* Optie/accessoire.

## 3.3.4. Kindersicherheit

Der Inhalt dieses Handbuchs entspricht dem Stand des Benutzerhandbuchs zum Zeitpunkt der Drucklegung und ist in Zukunft möglicherweise nicht mehr vollständig gültig. Weitere Informationen finden Sie auf der ersten Seite mit dem vollständigen Haftungsausschluss.

Kinder müssen stets sicher sitzen, wenn sie im Fahrzeug mitfahren.

Volvo bietet Rückhaltesysteme für Kinder (Kindersitze und Befestigungsvorrichtungen) an, die speziell für dieses Fahrzeug konstruiert sind. Mit den Kindersitzen von Volvo ist stets auch für gute Voraussetzungen für die Sicherheit der jüngeren Passagiere gesorgt. Außerdem sind diese optimal an das Fahrzeug angepasst und kinderleicht in der Anwendung.

Welcher Kindersitz im Einzelfall zu wählen ist, richtet sich nach Größe und Gewicht des Kindes.

Volvo empfiehlt, Kinder so lange wie möglich in rückwärts gerichteten Kindersitzen sitzen zu lassen, mindestens bis zum Alter von 4 Jahren, und anschließend bis zu einer Körpergröße von 140 cm (4 ft 7 in) auf vorwärts gerichteten Kindersitzen.

**i Hinweis**

Die gesetzlichen Bestimmungen dazu, welcher Kindersitz für welches Alter und welche Körpergröße zulässig ist, sind je nach Land unterschiedlich. Bringen Sie die geltenden Bestimmungen in Erfahrung.

**i Hinweis**

Beim Einsatz von Kinderschutzvorrichtungen ist es wichtig, die mitgelieferte Montageanleitung zu lesen.

Wenden Sie sich bei konkreten Fragen zur Montage von Kinderschutzvorrichtungen bitte an den jeweiligen Hersteller.

Kinder aller Altersgruppen und Körpergrößen müssen immer korrekt im Fahrzeug angeschnallt sein. Niemals ein Kind auf dem Schoß eines Insassen mitfahren lassen.

---

## 3.3.5. Kindersicherung

Für mitreisende Kinder ist immer ein geeignetes Kinderrückhaltesystem zu verwenden.

Kinder müssen gut und sicher sitzen. Stellen Sie sicher, dass der Kindersitz ordnungsgemäß platziert, montiert und verwendet wird.

Sehen Sie in der Montageanleitung des Kindersitzes nach, wie der Kindersitz ordnungsgemäß montiert wird.

**i Hinweis**

Beim Einsatz von Kinderschutzvorrichtungen ist es wichtig, die mitgelieferte Montageanleitung zu lesen.

Wenden Sie sich bei konkreten Fragen zur Montage von Kinderschutzvorrichtungen bitte an den jeweiligen Hersteller.

**i Hinweis**

Lassen Sie einen Kindersitz keinesfalls unbefestigt im Fahrzeug. Befestigen Sie Kindersitze grundsätzlich gemäß der zugehörigen Montageanleitung – auch wenn gerade kein Kind darin befördert wird.



 **Hinweis**

Die dauerhafte Montage und Verwendung von Kinderrückhaltesystemen kann zu einem erhöhten Verschleiß der Innenausstattung führen. Zum Schutz der Innenausstattung empfiehlt Volvo die Verwendung der als Zubehör erhältlichen Sitzschoner.

## 3.3.6. Typenlisten zu Volvo Kindersitzen

In den Typenlisten ist angegeben, für welche Fahrzeugmodelle und welche Plätze im Fahrzeug verschiedene Kindersitze zugelassen sind.

### Typenlisten zu Kindersitzen von Volvo mit semi-universaler Zulassung gemäß UN R44

Manche Kindersitze haben eine semi-universale Zulassung im Sinne der UN-Richtlinie 44/04. Diese Kindersitze sind für die Anwendung auf bestimmten Plätzen in bestimmten Fahrzeugmodellen zugelassen. In welchen Fahrzeugmodellen und auf welchen Plätzen diese Kindersitze verwendet werden dürfen, können Sie der dem Kindersitz beiliegenden Typenliste entnehmen. Die Typenlisten werden laufend mit neu auf den Markt gebrachten Fahrzeugmodellen aktualisiert. Über die folgenden Links können Sie die jeweils aktuellste Fassung der Liste aufrufen.

- [Volvo Kindersitz, Babyschale ISOFIX-Basisplatte/BABY-SAFE ISOFIX BASE \[https://az685612.vo.msecnd.net/pdfs/19w11-childseats/19-01-09\\_infant\\_seat\\_ISOFIX\\_base\\_International.pdf\]](https://az685612.vo.msecnd.net/pdfs/19w11-childseats/19-01-09_infant_seat_ISOFIX_base_International.pdf)
- [Volvo Kindersitz, gegen die Fahrtrichtung/MAX-WAY \[https://az685612.vo.msecnd.net/pdfs/19w11-childseats/19-01-11\\_rearward\\_facing\\_international.pdf\]](https://az685612.vo.msecnd.net/pdfs/19w11-childseats/19-01-11_rearward_facing_international.pdf)
- [Volvo Kindersitz, Sitzerrhöhung/KIDFIX SL \[https://az685612.vo.msecnd.net/pdfs/19w11-childseats/19-01-11\\_booster\\_seat\\_International.pdf\]](https://az685612.vo.msecnd.net/pdfs/19w11-childseats/19-01-11_booster_seat_International.pdf)

### Typenliste für Kindersitze von Volvo mit Zulassung gemäß UN R129 (i-Size)

i-Size gehört zur neuen Sicherheitsverordnung UN R129, die seit 2013 gilt und Kindersitze mit ISOFIX-Befestigung betrifft. Mit i-Size sinken die Montagemöglichkeiten für den Kindersitz und damit auch das Risiko einer falschen Montage. Bei Kindersitzen mit i-Size-Zulassung ist gewährleistet, dass der Sitz in allen Fahrzeugen mit für i-Size zugelassenen Plätzen verwendet werden darf. In welchen Fahrzeugmodellen und auf welchen Plätzen diese Kindersitze verwendet werden dürfen, können Sie der dem Kindersitz beiliegenden Typenliste entnehmen. Die Typenlisten werden laufend mit neu auf den Markt gebrachten Fahrzeugmodellen aktualisiert. Über den folgenden Link können Sie die jeweils aktuellste Fassung der Liste aufrufen.

- [Volvo Easy access rückwärts gewandt i-Size/SWINGFIX I-SIZE](https://az685612.vo.msecnd.net/pdfs/certificates/NOTE-PROD-32204750-02-1.pdf)  
[<https://az685612.vo.msecnd.net/pdfs/certificates/NOTE-PROD-32204750-02-1.pdf>]



### 3.3.7. Beifahrerairbag aktivieren und deaktivieren \*

Wenn das Fahrzeug über einen entsprechenden Schalter verfügt (Passenger Airbag Cut Off Switch, PACOS), kann der Beifahrerairbag deaktiviert werden.

Der Schalter für den Beifahrerairbag befindet sich an der Schmalseite des Armaturenbretts auf der Beifahrerseite und ist bei geöffneter Beifahrertür zugänglich.

Überprüfen Sie, ob sich der Schalter in der gewünschten Stellung befindet.

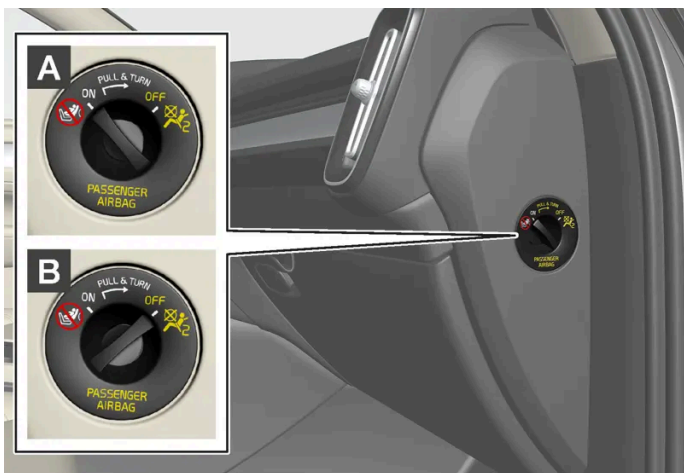

- A** ON - der Airbag ist aktiviert und alle Beifahrer, die nach vorne gewendet auf dem Beifahrersitz sitzen (Kinder und Erwachsene), können sicher reisen.

**Der Inhalt dieses Handbuchs entspricht dem Stand des Benutzerhandbuchs zum Zeitpunkt der Drucklegung und ist in Zukunft möglicherweise nicht mehr vollständig gültig. Weitere Informationen finden Sie auf der ersten Seite mit dem vollständigen Haftungsausschluss.**

- B** OFF - Der Airbag ist deaktiviert. Auf dem Beifahrersitz können Kinder in einem rückwärts gerichteten Kinderrückhaltesystem sicher befördert werden.

 **Warnung**

Wenn das Fahrzeug nicht über einen Schalter zur Aktivierung und Deaktivierung des Beifahrerairbags verfügt, ist der Airbag permanent aktiviert.

## Beifahrerairbag aktivieren



1

Den Schalter herausziehen und aus Stellung OFF in Stellung ON bringen.

- Auf dem Fahrerdisplay wird die Meldung **Beifahrer-Airbag Ein Bitte bestätigen!** angezeigt.

 **Hinweis**

Wenn in Zündstellung I oder darunter der Beifahrerairbag aktiviert oder deaktiviert wurde, erscheint die Meldung ca. 6 Sekunden nach Umschalten der Fahrzeugelektrik auf Zündstellung II auf dem Fahrerdisplay und auf der Deckenkonsole sehen Sie folgende Anzeige.

- 2 Bestätigen Sie die Meldung durch Drücken der O-Taste auf dem rechten Lenkradtastenfeld.



- Eine Textmeldung und ein Warnsymbol in der Deckenkonsole zeigen an, dass der Beifahrerairbag aktiviert ist.

**! Warnung**

Befestigen Sie nie einen rückwärts gerichteten Kindersitz auf dem Beifahrersitz, wenn der Airbag aktiviert ist.

Wenn Beifahrer (Kinder und Erwachsene) in der vorwärts gerichteten Position auf dem Beifahrersitz mitfahren, muss der Beifahrerairbag aktiviert sein.

Die Nichtbeachtung der obigen Hinweise kann schwere Verletzungen oder sogar Lebensgefahr zur Folge haben.

## Beifahrerairbag deaktivieren



1

Den Schalter herausziehen und aus Stellung ON in Stellung OFF bringen.

➤ Auf dem Fahrerdisplay wird die Meldung **Beifahrer-Airbag Aus Bitte bestätigen!** angezeigt.

**i Hinweis**

Wenn in Zündstellung I oder darunter der Beifahrerairbag aktiviert oder deaktiviert wurde, erscheint die Meldung ca. 6 Sekunden nach Umschalten der Fahrzeugelektrik auf Zündstellung II auf dem Fahrerdisplay und auf der Deckenkonsole sehen Sie folgende Anzeige.

2 Bestätigen Sie die Meldung durch Drücken der O-Taste auf dem rechten Lenkradtastenfeld.

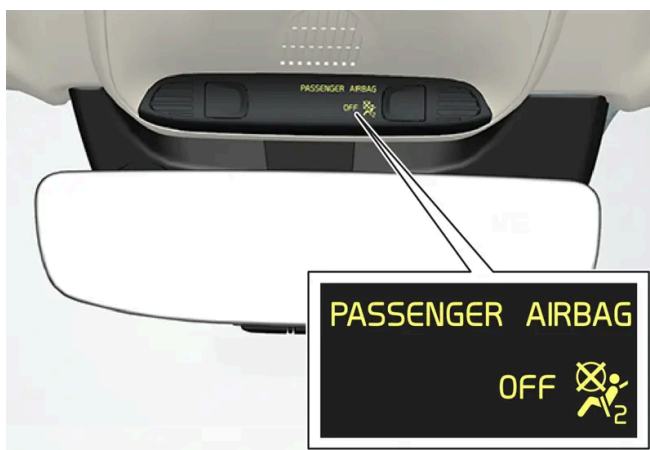

➤ Eine Textmeldung und ein Symbol in der Deckenkonsole zeigen an, dass der Beifahrerairbag deaktiviert ist.

 **Warnung**

Wenn Beifahrer (Kinder und Erwachsene) in der nach vorne gerichteten Sitzhaltung auf dem Beifahrersitz mitfahren, darf der Beifahrerairbag nicht deaktiviert sein.

Die Nichtbeachtung des obigen Hinweises kann schwere Verletzungen oder sogar Lebensgefahr zur Folge haben.

 **Wichtig**

Bei Deaktivierung des Beifahrerairbags wird auch der Gurtstraffer des Beifahrersitzes deaktiviert.

\* Optie/accessoire.

---

## 3.4. Sicherheitsmodus

---

### 3.4.1. Unfall

Wenn das Fahrzeug in einen Verkehrsunfall verwickelt wird: Schalten Sie die Warnblinkanlage ein und bringen Sie das Fahrzeug nach Möglichkeit aus dem verkehrgefährdeten Bereich.

Versuchen Sie nicht, den Motor anzulassen, wenn es nach Kraftstoff riecht und auf dem Fahrerdisplay die Meldung **Safety Mode Siehe Bedienungsanleitung** erscheint. Verlassen Sie das Fahrzeug in diesem Fall unverzüglich!

Rufen Sie bei Bedarf einen Pannen- oder Notdienst.

Je nach Ausstattung kann das Fahrzeug einen Unfall selbst erkennen und Kontakt zur nächsten Notrufzentrale herstellen. Wenn das Fahrzeug nicht mit Volvo On Call\* ausgestattet ist, besteht in Europa eine gesetzliche Vorschrift, Pan-European eCall, dank derer es einen Zugang zu einem automatischen Unfallalarm und zu sofortiger Hilfe in Notsituationen gibt<sup>[1]</sup>.

- Achten Sie beim Aussteigen aus dem Fahrzeug auf die Sicherheit!
- Legen Sie eine Reflexweste an und warnen Sie andere Verkehrsteilnehmer durch Aufstellen des Warndreiecks.

### Bei einem Wildunfall

Seien Sie vorsichtig: Verletzte Tiere können sich bedroht fühlen und sich wehren.

Bei einem schwer verletzten Tier die Polizei rufen, damit diese das Tier tötet. Ein totes Tier von der Fahrbahn entfernen, damit es keine Gefahr für andere Verkehrsteilnehmer darstellt.

\* Optie/accessoire.

[1] Gilt für bestimmte Märkte.

---

## 3.4.2. Sicherheitsmodus

Der Sicherheitsmodus ist ein Sicherheitsmerkmal, das wirksam wird, wenn der Aufprall eine wichtige Funktion im Fahrzeug beschädigt haben könnte, z.B. die Kraftstoffleitungen, Sensoren für eines der Sicherheitssysteme oder die Bremsanlage.

Wenn das Fahrzeug einem Aufprall ausgesetzt war, dann kann der Text **Safety Mode Siehe Bedienungsanleitung** im Fahrerdisplay zusammen mit dem Warnsymbol erscheinen, wenn das Display unbeschädigt ist und das elektrische System des Fahrzeugs noch funktioniert. Die Mitteilung bedeutet, dass die Funktion des Fahrzeugs eingeschränkt ist.



### Warnung

Versuchen Sie unter keinen Umständen, das Fahrzeug wieder zu starten, wenn bei Erscheinen der Meldung **Safety Mode Siehe Bedienungsanleitung** auf dem Fahrerdisplay Kraftstoffgeruch wahrzunehmen ist. Verlassen Sie das Fahrzeug so schnell wie möglich.

Wenn das Fahrzeug in den Sicherheitsmodus versetzt wurde, dann kann man eine Systemrückstellung versuchen, um es eine kürzere Strecke zu bewegen, beispielsweise um es aus einer verkehrsgefährdeten Position wegzufahren.



### Warnung

Niemals versuchen, das Fahrzeug eigenhändig zu reparieren oder die Elektronik zurückzustellen, wenn sich das Fahrzeug im Sicherheitsmodus befunden hat. Dies könnte zu Verletzungen führen oder dazu, dass das Fahrzeug nicht normal funktioniert. Volvo empfiehlt, das Fahrzeug stets von einer Volvo-Vertragswerkstatt kontrollieren und zurücksetzen zu lassen, nachdem die Meldung **Safety Mode Siehe Bedienungsanleitung** angezeigt wurde.



### Warnung

Das Fahrzeug darf nicht abgeschleppt werden, wenn es in den Sicherheitsstatus versetzt wurde. Es muss geborgen werden. Volvo empfiehlt, das Fahrzeug in eine Volvo-Vertragswerkstatt überführen zu lassen.

---

## 3.4.3. Fahrzeug nach Sicherheitsmodus starten und bewegen

Wenn das Fahrzeug in den Sicherheitsmodus versetzt wurde, dann kann man eine Systemrückstellung versuchen, um es eine kürzere Strecke zu bewegen, beispielsweise um es aus einer verkehrsgefährdeten Position wegzufahren.

### Fahrzeug nach Sicherheitsmodus starten und zurücksetzen

Der Inhalt dieses Handbuchs entspricht dem Stand des Benutzerhandbuchs zum Zeitpunkt der Drucklegung und ist in Zukunft möglicherweise nicht mehr vollständig gültig. Weitere Informationen finden Sie auf der ersten Seite mit dem vollständigen Haftungsausschluss.

- 1 Untersuchen Sie die allgemeine Schadensituation am Fahrzeug, und ob irgendwo Kraftstoff ausgetreten ist. Es darf kein Kraftstoffgeruch vorhanden sein.

Wenn es sich dabei um kleinere Schäden handelt, und kein Kraftstoffleck zu finden ist, dann kann ein Startversuch durchgeführt werden.

 **Warnung**

Versuchen Sie unter keinen Umständen, das Fahrzeug wieder zu starten, wenn bei Erscheinen der Meldung **Safety Mode Siehe Bedienungsanleitung** auf dem Fahrerdisplay Kraftstoffgeruch wahrzunehmen ist. Verlassen Sie das Fahrzeug so schnell wie möglich.

- 2 Stellen Sie den Motor ab.
- 3 Dann versuchen, das Fahrzeug zu starten.
  - Die Fahrzeugelektronik führt eine Systemkontrolle durch und versucht danach, den normalen Status wiederherzustellen. Währenddessen wird auf dem Fahrerdisplay die Meldung **Fahrzeug starten Systemprüfung, warten!** angezeigt. Dies kann bis zu einer Minute dauern.
- 4 Versuchen Sie nach Erlöschen der Meldung **Fahrzeug starten Systemprüfung, warten!** auf dem Fahrerdisplay, das Fahrzeug erneut zu starten.

 **Wichtig**

Wenn die Meldung **Safety Mode Siehe Bedienungsanleitung** weiterhin auf dem Display angezeigt wird, darf das Fahrzeug nicht gefahren oder abgeschleppt, sondern muss geborgen werden. Verborgene Schäden können während der Fahrt dazu führen, dass das Fahrzeug nicht mehr manövriert werden kann, selbst wenn es fahrtüchtig erscheint.

## Fahrzeug nach Sicherheitsmodus bewegen

- 1 Wenn im Fahrerdisplay nach einem Startversuch die Meldung **Normal mode The car is now in normal mode** erscheint, dann kann das Fahrzeug vorsichtig bewegt werden, zum Beispiel um es aus einer verkehrsgefährdeten Position wegzufahren.
- 2 Das Fahrzeug nicht weiter als unbedingt notwendig bewegen.

 **Warnung**

Das Fahrzeug darf nicht abgeschleppt werden, wenn es in den Sicherheitsstatus versetzt wurde. Es muss geborgen werden. Volvo empfiehlt, das Fahrzeug in eine Volvo-Vertragswerkstatt überführen zu lassen.

Der Inhalt dieses Handbuchs entspricht dem Stand des Benutzerhandbuchs zum Zeitpunkt der Drucklegung und ist in Zukunft möglicherweise nicht mehr vollständig gültig. Weitere Informationen finden Sie auf der ersten Seite mit dem vollständigen Haftungsausschluss.

---

## 3.5. Sicherheit

Das Fahrzeug ist mit mehreren Sicherheitssystemen ausgestattet, die zusammenwirken, um Fahrer und Insassen des Fahrzeugs bei einem Unfall zu schützen.

Das Fahrzeug ist mit einer Anzahl von Sensoren ausgerüstet, die bei einem Unfall reagieren und verschiedene Sicherheitssysteme aktivieren, z. B. verschiedene Airbags und die Gurtstraffer der Sicherheitsgurte. Die Systeme reagieren je nach Situation, z. B. unterschiedliche Aufprallwinkel bei Kollisionen, Überschlagen oder Abkommen von der Fahrbahn, um den Insassen einen guten Schutz zu bieten.

Hinzu kommen mechanische Sicherheitssysteme wie das Whiplash Protection System. Schließlich ist das Fahrzeug so konstruiert, dass ein großer Teil der Aufprallkraft in Säulen, Boden, Dach und andere Karosserieteile abgeleitet wird.

Nach einem Unfall kann der Sicherheitsmodus des Fahrzeugs aktiviert werden, falls eine wichtige Funktion beschädigt wurde.

### Warnsymbol auf dem Fahrerdisplay



Das Warnsymbol auf dem Fahrerdisplay leuchtet auf, wenn die Fahrzeugelektrik in Zündstellung II gebracht wird. Wenn das Sicherheitssystem ordnungsgemäß funktioniert, erlischt das Symbol nach ca. 6 Sekunden.

#### **Warnung**

Wenn das Warnsymbol leuchtet oder während der Fahrt aufleuchtet und die Mitteilung **SRS-Airbag Alsald zur Wartung in die Werkstatt fahren** im Fahrerdisplay erscheint, weist dies darauf hin, dass ein Teil eines Sicherheitssystems nicht ordnungsgemäß funktioniert. Volvo empfiehlt, schnellstmöglich eine Volvo-Vertragswerkstatt aufzusuchen.

#### **Warnung**

Führen Sie Änderungen oder Reparaturen an den Sicherheitssystemen des Fahrzeugs keinesfalls selbst durch. Bei nicht sachgemäßen Eingriffen an den Systemen drohen Fehlfunktionen mit schweren Verletzungen als Folge. Volvo empfiehlt, eine Volvo-Vertragswerkstatt aufzusuchen.



Wenn das jeweilige Warnsymbol außer Funktion ist, wird stattdessen das allgemeine Warnsymbol aktiv und im Fahrerdisplay wird die gleiche Mitteilung angezeigt.

---

## 3.6. Sicherheit in der Schwangerschaft

In der Schwangerschaft ist es wichtig, den Sicherheitsgurt richtig anzulegen und die Sitzstellung anzupassen.



## Sicherheitsgurt

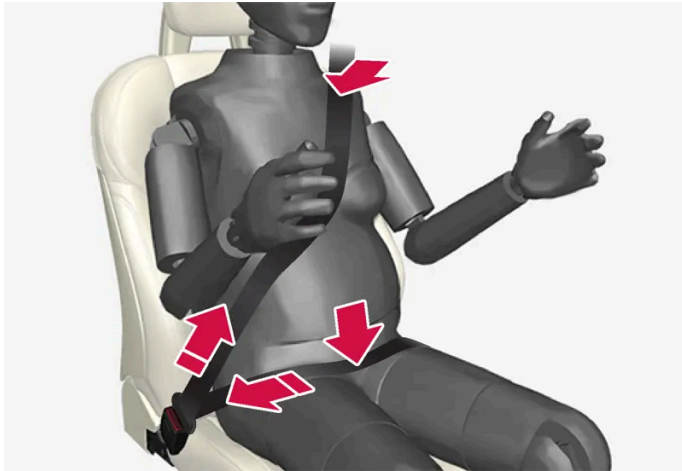

Der Sicherheitsgurt muss dicht an der Schulter anliegen, der Diagonalteil des Sicherheitsgurtes muss zwischen den Brüsten zur Seite des Bauches geführt werden.

Der Hüftteil des Sicherheitsgurtes muss platt an der Seite des Oberschenkels anliegen und sich so weit wie möglich unter dem Bauch befinden – er darf nicht nach oben gleiten. Der Sicherheitsgurt muss sich so nahe am Körper wie möglich befinden und darf nicht lose sitzen. Es ist ebenfalls sicherzustellen, dass er sich nicht verdreht hat.

## Sitzstellung

Mit fortschreitender Schwangerschaft müssen schwangere Fahrerinnen Sitz und Lenkrad so verstellen, dass sie stets vollständige Kontrolle über das Fahrzeug haben (d. h. Lenkrad und Pedale müssen leicht erreicht werden können). Dabei ist der größtmögliche Abstand zwischen Bauch und Lenkrad anzustreben.

---

## 3.7. Whiplash Protection System

Whiplash Protection System (WHIPS) ist ein Schutz zur Minderung der Gefahr eines Schleudertraumas. Das System besteht aus einer Energie aufnehmenden Konstruktion von Rückenlehne und Sitzfläche sowie speziell an das System angepassten Kopfstützen an den Vordersitzen.

Das WHIPS-System wird aktiviert, wenn bei einem Heckaufprall bestimmte Parameter zu Aufprallwinkel, Geschwindigkeit und Eigenschaften des auffahrenden Fahrzeugs gegeben sind.

Bei Aktivierung von WHIPS klappen die Rückenlehnen der Vordersitze nach hinten und das Sitzpolster wird abgesenkt, so dass sich die Sitzposition von Fahrer und Beifahrer verändert. Die Bewegungen helfen bei der Absorption von Teilen der Kräfte, durch die ein Schleudertrauma verursacht werden kann.

### **Warnung**

Die Funktion WHIPS stellt eine Ergänzung des Sicherheitsgurts dar. Der Sicherheitsgurt ist stets anzulegen.

 **Warnung**

Führen Sie niemals selbst Änderungen oder Reparaturen am Sitz oder am WHIPS-System durch. Volvo empfiehlt, eine Volvo-Vertragswerkstatt aufzusuchen.

Wenn die Vordersitze einer starken Belastung ausgesetzt war, z. B. bei einem Unfall, sind die kompletten Sitze auszutauschen. Die Sicherheitsfunktionen der Sitze können auch dann beeinträchtigt sein, wenn von außen keine Schäden zu erkennen sind.

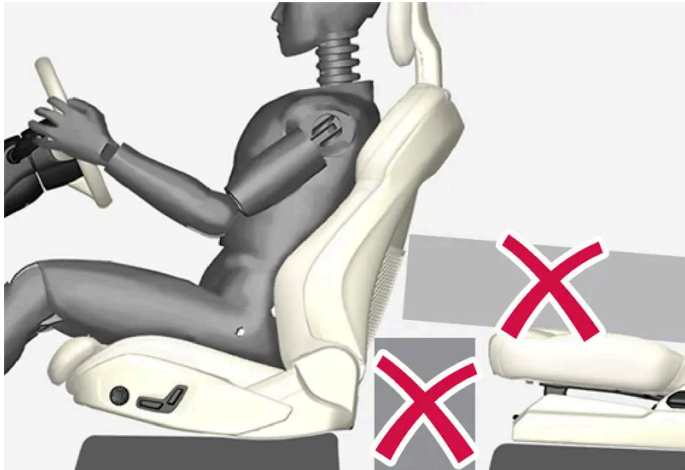

Keine Gegenstände auf dem Boden hinter oder unter den Vordersitzen oder auf dem Rücksitz ablegen, da diese die WHIPS-Funktion behindern könnten.

 **Warnung**

Kastenförmige Ladung darf nicht so angeordnet werden, dass diese zwischen dem Sitzkissen des Rücksitzes und der Rückenlehne des Vordersitzes eingeklemmt wird.

Bei umgeklappter Rückenlehne im Fond muss ggf. Ladung gesichert werden, damit diese bei einem Unfall nicht gegen die Rückenlehne eines Vordersitzes prallt.

 **Warnung**

Wenn im Fond eine Rückenlehne umgeklappt oder ein rückwärts gewandter Kindersitz befestigt ist, muss der entsprechende Vordersitz so weit nach vorn geschoben werden, dass kein Kontakt mit der umgeklappten Rückenlehne oder dem Kindersitz besteht.

## Sitzstellung

Für einen guten Schutz durch das WHIPS-System müssen Fahrer und Insassen die richtige Sitzstellung einnehmen, und sicherstellen, dass die Funktion des Systems nicht behindert wird.

Den Vordersitz vor Antritt der Fahrt in die richtige Sitzstellung bringen.

Fahrer und Beifahrer sollten in der Mitte des Sitzes sitzen und den geringstmöglichen Abstand zwischen Kopfstütze und Kopf haben.

## WHIPS und Kindersitze

Der Inhalt dieses Handbuchs entspricht dem Stand des Benutzerhandbuchs zum Zeitpunkt der Drucklegung und ist in Zukunft möglicherweise nicht mehr vollständig gültig. Weitere Informationen finden Sie auf der ersten Seite mit dem vollständigen Haftungsausschluss.

Das WHIPS-System hat keinen negativen Einfluss auf die schützenden Eigenschaften von Kindersitzen oder Sitzkissen.

---

## 4. Displays und Sprachsteuerung

---

### 4.1. Fahrerdisplay

---

#### 4.1.1. Anzeigen und Anzeigeelemente im Fahrerdisplay

---

##### 4.1.1.1. Tankanzeige

Die Tankanzeige auf dem Fahrerdisplay zeigt die im Tank befindliche Kraftstoffmenge an.

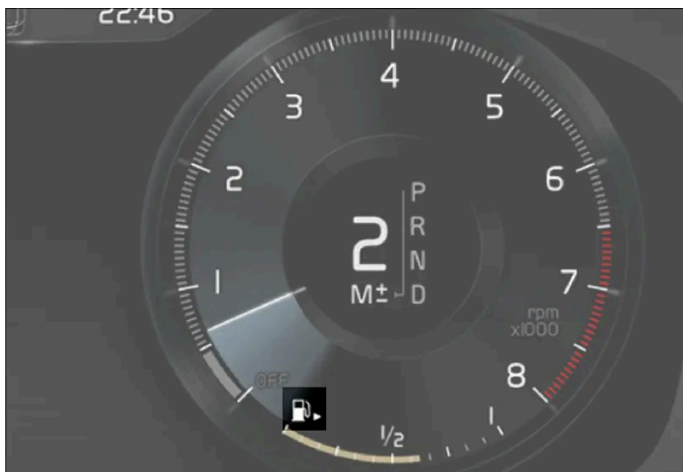

Die Abbildung ist thematisch - je nach Fahrzeugmodell können die Einzelheiten unterschiedlich sein.

Der beigefarbene Bereich der Tankanzeige entspricht der im Tank befindlichen Kraftstoffmenge.

Bei einem niedrigen Kraftstoffstand leuchtet das Tanksymbol gelb auf. Außerdem zeigt der Bordcomputer an, welche Strecke mit dem Kraftstoff im Tank noch zurückgelegt werden kann.

---

##### 4.1.1.2. Hybridbatterie-Anzeige

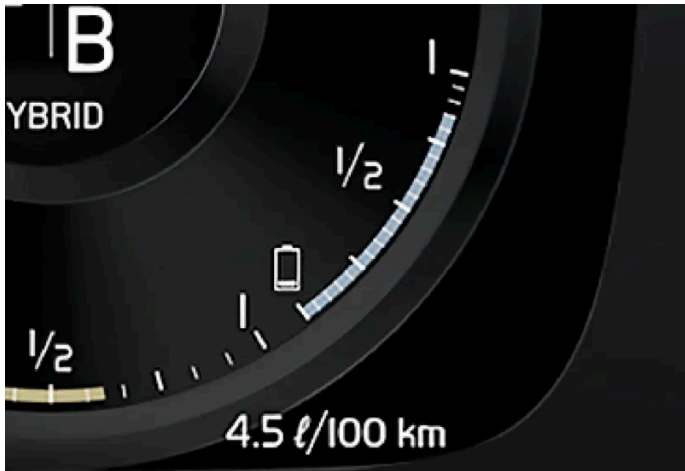

Die Hybridbatterie-Anzeige zeigt die in der Hybridbatterie verfügbare Energiemenge an.



Die in der Hybridbatterie gespeicherte Energie wird vom Elektromotor, aber auch zum Kühlen oder Beheizen des Fahrzeugs genutzt. Der Bordcomputer berechnet, welche Strecke mit der in der Hybridbatterie gespeicherten Batterie ungefähr noch zurückgelegt werden kann.

### Symbole der Hybridbatterie-Anzeige



Das Symbol  in der Hybridbatterie-Anzeige steht für die aktivierte Funktion **Hold**, das Symbol  für die aktivierte Funktion **Charge**.

---

### 4.1.1.3. Hybridanzeige

In den Fahrmodi Hybrid und Pure wird auf dem Fahrerdisplay eine Hybridanzeige eingeblendet, die eine sparsame Fahrweise erleichtert.

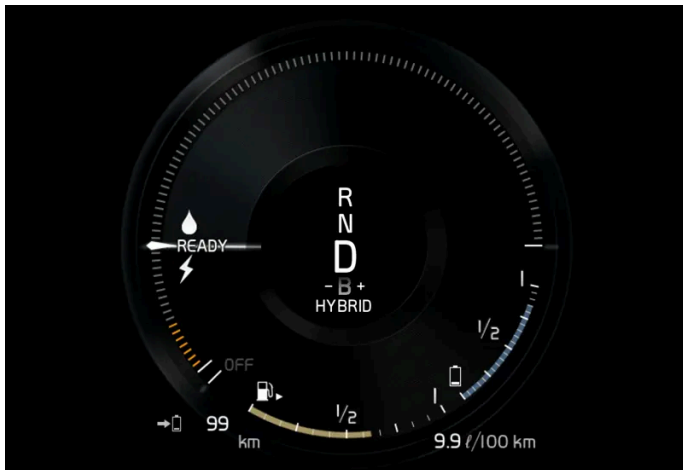

Die Hybridanzeige stellt in unterschiedlicher Weise das Verhältnis zwischen bereits aus dem Elektromotor entnommener und noch verfügbarer Leistung dar.

## Symbole der Hybridanzeige



Gibt die momentan verfügbare Leistung des Elektromotors an. Ein gefülltes Symbol bedeutet, dass der Elektromotor in Verwendung ist.



Ein nicht gefülltes Symbol bedeutet, dass der Elektromotor nicht in Verwendung ist.



Markiert die Leistung beim Starten des Verbrennungsmotors. Ein gefülltes Symbol bedeutet, dass der Verbrennungsmotor in Verwendung ist.



Markiert die Leistung, bei der der Verbrennungsmotor zugeschaltet wird. Ein nicht gefülltes Symbol bedeutet, dass der Verbrennungsmotor nicht in Verwendung ist.



Anzeige für das Aufladen der Hybridbatterie, zum Beispiel bei leichter Betätigung des Bremspedals.

## Vom Fahrer angeforderte Leistung

Der Zeiger in der Hybridanzeige steht für die Menge an Motorleistung, die der Fahrer durch die Betätigung des Gaspedals anfordert. Je höher der Ausschlag auf der Skala, desto größer ist der vom Fahrer im aktuellen Gang angeforderte Leistung. Die Markierung zwischen dem Blitz und dem Tropfen zeigt den Punkt, an dem der Verbrennungsmotor gestartet wird.

Beispiel:

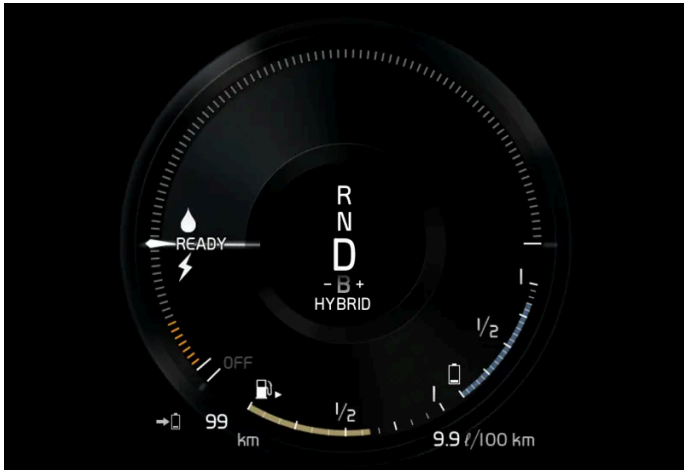

Das Fahrzeug wurde angelassen, steht aber; es wird keine Leistung angefordert.

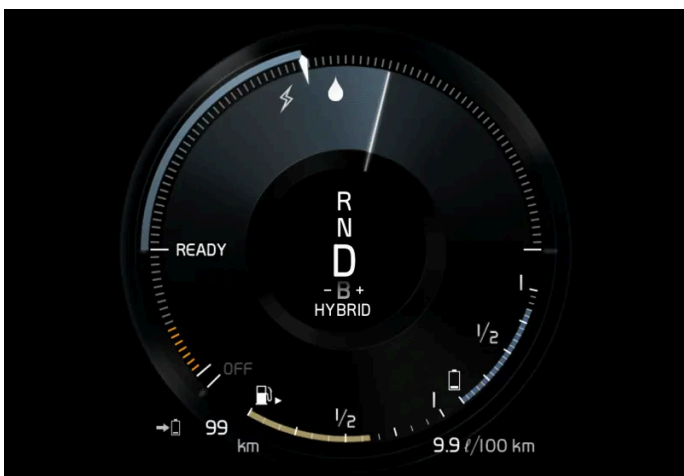

Der Elektromotor kann die angeforderte Motorleistung nicht liefern; der Verbrennungsmotor wird zugeschaltet.

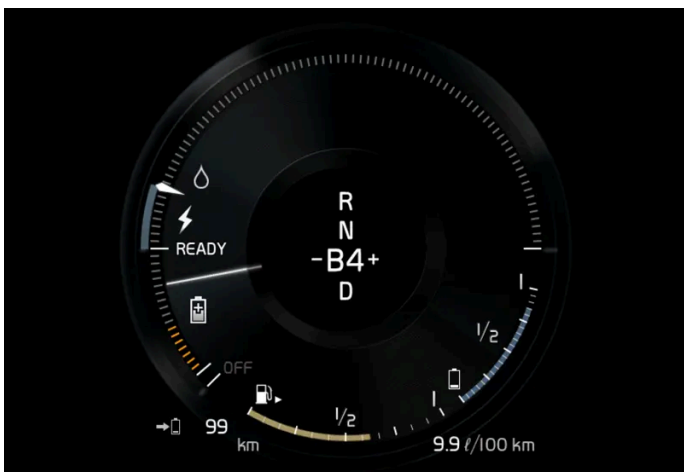

Das Fahrzeug produziert Strom für die Batterie, die Batterie wird geladen, z. B. bei einem leichten Druck auf das Bremspedal oder beim Motorbremsen bei der Bergabfahrt.

## 4.1.1.4. Außentemperaturmesser

Der Inhalt dieses Handbuchs entspricht dem Stand des Benutzerhandbuchs zum Zeitpunkt der Drucklegung und ist in Zukunft möglicherweise nicht mehr vollständig gültig. Weitere Informationen finden Sie auf der ersten Seite mit dem vollständigen Haftungsausschluss.

Die Außentemperatur wird auf dem Fahrerdisplay angezeigt.

Ein Sensor erfasst die außerhalb des Fahrzeugs herrschende Temperatur.



Nach einem Stillstand des Fahrzeugs kann die Anzeige eine zu hohe Temperatur anzeigen.



Sobald sich die Außentemperaturen in einem Bereich von -5 °C bis +2 °C (23 °F bis 36 °F) befinden wird ein Schneeflockensymbol angezeigt, das vor Gefrierglätte warnt.

Die Einheit der Temperaturanzeige usw. können Sie über die SystemEinstellungen im Topmenü des Center Displays ändern.

## 4.1.1.5. Schaltanzeige

Auf der Schaltanzeige des Fahrerdisplays können Sie ablesen, welcher Gang in der Stellung für manuelles Schalten derzeit eingelegt ist und wann Sie schalten sollten, damit das Fahrzeug so wenig Kraftstoff wie möglich verbraucht.

Für eine möglichst umweltschonende Fahrweise bei manuellem Schalten ist es wichtig, im richtigen Gang zu fahren und rechtzeitig zu schalten.

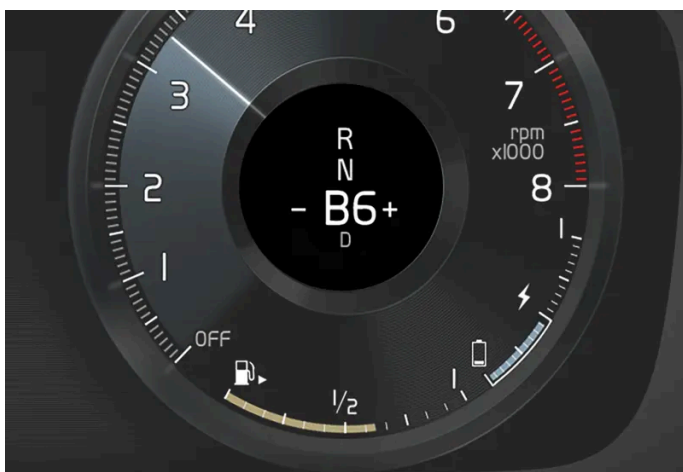

Schaltanzeige im Fahrerdisplay<sup>[1]</sup>.

Der Inhalt dieses Handbuchs entspricht dem Stand des Benutzerhandbuchs zum Zeitpunkt der Drucklegung und ist in Zukunft möglicherweise nicht mehr vollständig gültig. Weitere Informationen finden Sie auf der ersten Seite mit dem vollständigen Haftungsausschluss.



Die Schaltanzeige erscheint in Schaltstellung B. Die Schaltanzeige zeigt den aktuell eingelegten Gang im Fahrerdisplay und signalisiert durch ein blinkendes Plus-Zeichen, dass empfohlen wird, zu einem höheren Gang umzuschalten.

[1] Die Abbildung ist thematisch - je nach Fahrzeugmodell können die Einzelheiten unterschiedlich sein.

---

## 4.1.2. Bordcomputer

---

### 4.1.2.1. Bordcomputer

Der Bordcomputer erfasst während der Fahrt verschiedene Werte wie Fahrstrecke, Kraftstoffverbrauch und Durchschnittsgeschwindigkeit.

Zur Unterstützung einer kraftstoffsparenden Fahrweise wird sowohl der aktuelle als auch der durchschnittliche Kraftstoffverbrauch erfasst. Auf dem Fahrerdisplay können Daten des Bordcomputers angezeigt werden.

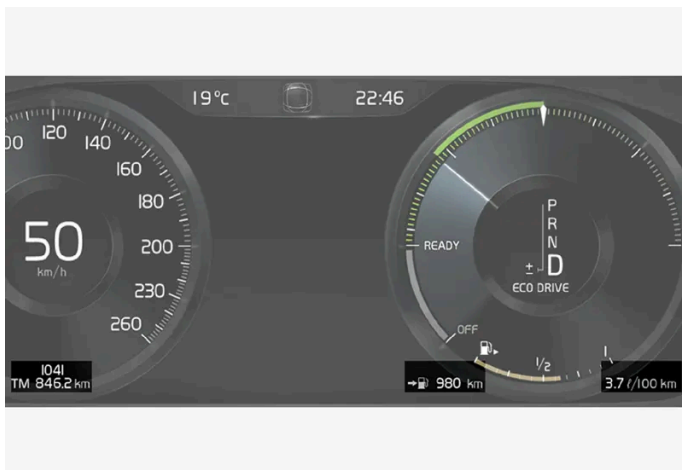

Beispiel für Bordcomputerinformation im Fahrerdisplay. Die Abbildung ist thematisch - je nach Fahrzeugmodell können die Einzelheiten unterschiedlich sein.

Der Bordcomputer umfasst folgende Anzeigen:

- Tageskilometerzähler
- Kilometerzähler
- Aktueller Kraftstoffverbrauch
- Reichweite bis Tank leer
- Reichweite bis Batterie leer
- Tourist – alternativer Tachometer

Die Einheiten für Reichweite, Geschwindigkeit usw. lassen sich in den Systemeinstellungen auf dem Center Display ändern.

## Tageskilometerzähler

Das Fahrzeug verfügt über zwei Tageskilometerzähler, TM und TA.

TM kann manuell zurückgesetzt werden; TA wird automatisch zurückgesetzt, nachdem das Fahrzeug mindestens vier Stunden lang nicht benutzt wurde.

Während der Fahrt werden Daten zu folgenden Parametern erfasst:

- Fahrstrecke
- Fahrdauer
- Durchschnittsgeschwindigkeit
- Durchschnittlicher Kraftstoffverbrauch

Die Werte beziehen sich auf den Zeitraum seit dem letzten Zurücksetzen des Tageskilometerzählers.

## Kilometerzähler

Der Kilometerzähler erfasst die insgesamt vom Fahrzeug gefahrene Strecke. Dieser Wert kann nicht zurückgesetzt werden.

## Aktueller Kraftstoffverbrauch

Diese Anzeige gibt den jeweils aktuellen Kraftstoffverbrauch durch das Fahrzeug an. Der Wert wird ungefähr einmal pro Sekunde aktualisiert.

## Reichweite bis Tank leer

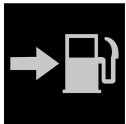

Der Bordcomputer berechnet die Fahrstrecke, die mit dem im Tank vorhandenen Kraftstoff noch zurückgelegt werden kann.

Die Berechnung basiert auf dem Durchschnittsverbrauch der letzten 30 km (20 Meilen) und der verbleibenden Kraftstoffmenge.

Sobald die Anzeige "----" ausgibt ist zu wenig Kraftstoff übrig, um die verbleibende Fahrstrecke berechnen zu können. Tanken Sie so schnell wie möglich.

### Hinweis

Durch eine veränderte Fahrweise kann es zu gewissen Abweichungen kommen.

Eine wirtschaftliche Fahrweise ermöglicht im Allgemeinen eine längere Fahrstrecke.

## Reichweite bis Batterie leer

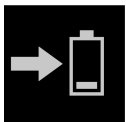

Bei diesem Symbol wird die ungefähre Strecke angezeigt, die mit der verbleibenden Energiemenge der Hybridbatterie noch gefahren werden kann.

Die Berechnung basiert auf dem durchschnittlichen Verbrauch bei normal beladenem Fahrzeug, normaler Fahrweise und unter Berücksichtigung des Klimaanlagestatus (ein- oder ausgeschaltet). Beim Wechsel zwischen den Fahrmodi **Hybrid** und **Pure** kann die berechnete Fahrstrecke größer werden, da der Modus **Pure** reduzierte Klimatisierungseinstellungen hat (ECO-Klima).

Wenn „----“ angezeigt wird, gibt es im Elektrobetrieb keine garantierte Fahrstrecke mehr.

 **Hinweis**

Durch eine veränderte Fahrweise kann es zu gewissen Abweichungen kommen.

Eine wirtschaftliche Fahrweise ermöglicht im Allgemeinen eine längere Fahrstrecke.

#### **Startwert bei voll aufgeladener Hybridbatterie**

Da sich Fahrweise und andere Parameter der Reichweite im Elektrobetrieb kaum voraussehen lassen, verwendet Volvo einen Startwert bei voll aufgeladener Hybridbatterie. Der Startwert prognostiziert keine Reichweite im Elektrobetrieb, sondern gibt einen max.-Wert an. Der unterschiedliche Startwert in den Modi **Hybrid** und **Pure** ist darauf zurückzuführen, dass das Fahrzeug im Modus **Pure** der Hybridbatterie mehr Strom entnehmen kann und auf die ECO-Klimaeinstellungen umschaltet.

#### **Fahrstrecke im Elektrobetrieb**

Um im Elektrobetrieb eine möglichst lange Fahrstrecke zu erzielen, sollten Sie auch daran denken, Strom zu sparen. Je mehr Verbraucher (Stereo, elektrische Scheiben-, Spiegel- und Sitzheizung, sehr kalte Luft von der Klimaanlage usw.) aktiv sind, desto kürzer ist die mögliche Fahrstrecke.

 **Hinweis**

Neben einer hohen Stromentnahme im Innenraum können kräftige Beschleunigungen und Abbremsungen, hohe Geschwindigkeiten sowie schwere Lasten, geringe Außentemperaturen und Steigungen die potentielle Fahrstrecke verkürzen.

## **Tourist – alternativer Tachometer**

Der digitale alternative Tachometer erleichtert das Fahren in Ländern, in denen die Geschwindigkeitsbegrenzung auf den Straßenschildern in einer anderen Einheit angegeben ist als auf dem Fahrzeugtachometer.

Auf dem digitalen Tachometer wird die Geschwindigkeit stets in der Einheit angezeigt, die auf dem analogen Tachometer nicht erscheint. Wenn der analoge Tachometer in mph skaliert ist, erscheint die entsprechende Geschwindigkeit auf der digitalen Anzeige in km/h und umgekehrt.

---

## **4.1.2.2. Fahrdaten auf dem Fahrerdisplay anzeigen**

Registrierte und berechnete Werte des Bordcomputers können im Fahrerdisplay angezeigt werden.

Die Daten werden in einer Bordcomputer-App gespeichert. Im App-Menü können Sie einstellen, welche Daten auf dem Fahrer-

display angezeigt werden sollen.



App-Menü <sup>[1]</sup> mit dem rechten Lenkradtastenfeld öffnen und bedienen.

- 1 App-Menü
- 2 Nach links/nach rechts
- 3 Aufwärts/abwärts
- 4 Bestätigen

1 Öffnen Sie das App-Menü im Fahrerdisplay, indem Sie auf (1) drücken.

(Das App-Menü kann nicht geöffnet werden, wenn gleichzeitig eine unbestätigte Meldung im Fahrerdisplay vorliegt. Die Meldung muss zuerst durch einen Druck auf die Taste ○ (4) bestätigt werden, bevor das App-Menü geöffnet werden kann).

2 Mit (2) navigieren Sie nach links oder rechts zur Bordcomputer-App.

➤ Die ersten vier Zeilen im Menü zeigen die Messwerte für Tageskilometerzähler TM, und die nächsten vier Zeilen die Messwerte für Tageskilometerzähler TA. Mit (3) können Sie in der Liste nach oben oder unten scrollen.

3 Wenn Sie weiter nach unten scrollen, können Sie mithilfe der Kontrollkästchen auswählen, welche Daten auf dem Fahrerdisplay angezeigt werden sollen:

- Kilometerzähler
- Reichweite bis Tank leer
- Reichweite bis Batterie leer
- Tourist (alternativer Tachometer)
- Fahrstrecke von Tageskilometerzähler TM, TA, oder keine Anzeige der Fahrstrecke
- Aktueller Kraftstoffverbrauch, Durchschnittsverbrauch für TM oder TA oder keine Anzeige des Kraftstoffverbrauchs

Aktivieren oder deaktivieren Sie eine Option mit der Taste ○ (4). Die Änderung wird sofort übernommen.

<sup>[1]</sup> Die Abbildung ist thematisch - je nach Fahrzeugmodell können die Einzelheiten unterschiedlich sein.

---

### 4.1.2.3. Tageskilometerzähler zurücksetzen

Der Tageskilometerzähler wird mit dem linken Lenkradhebel zurückgesetzt.



- 1 Sie setzen alle Daten des Tageskilometerzählers TM zurück (also Durchschnittsverbrauch und -geschwindigkeit sowie Fahrstrecke und Fahrzeit), indem Sie die RESET-Taste am linken Lenkradhebel gedrückt halten.

Wenn Sie die RESET-Taste drücken, wird nur die Fahrstrecke zurückgesetzt.

Der Tageskilometerzähler TA wird grundsätzlich automatisch zurückgesetzt, nachdem das Fahrzeug mindestens vier Stunden lang nicht benutzt wurde.

---

### 4.1.2.4. Fahrstatistik im Center Display anzeigen

Die vom Bordcomputer erstellte Fahrstatistik wird als Grafik auf dem Display in der Mittelkonsole angezeigt und erleichtert Ihnen eine sparsame Fahrweise.



Öffnen Sie zum Anzeigen der Fahrstatistik in der Ansicht Apps die App **Fahrer-Performance**.

Jeder Balken des Diagramms kann für eine Fahrstrecke von 1, 10 oder 100 km bzw. Meilen stehen. Die Balken füllen sich bei laufender Fahrt von rechts nach links. Der Balken ganz rechts zeigt den Wert für die aktuelle Fahrt an.

Der durchschnittliche Kraftstoffverbrauch und die Gesamtfahrzeit werden seit dem letzten Zurücksetzen der Fahrstatistik berechnet.

Kraftstoff- und Stromverbrauch werden in separaten Graphen angezeigt. Der angezeigte Stromverbrauch ist der "Netto"-Verbrauch, d. h. die verbrauchte Energie abzüglich der beim Bremsen neu erzeugten Energie.

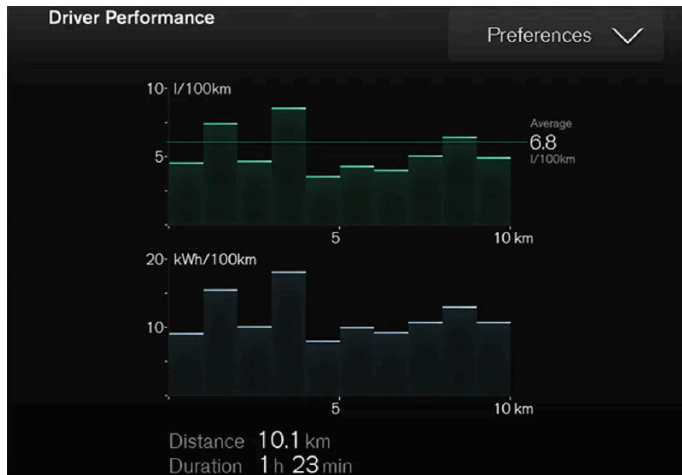

Fahrstatistik des Bordcomputers<sup>[1]</sup>

### **i** Hinweis

Beim Fahren im Elektrobetrieb mit laufender Zusatzheizung<sup>[2]</sup> kann der Kraftstoffverbrauch in der Fahrstatistik angezeigt werden.

<sup>[1]</sup> Die Abbildung ist thematisch - je nach Fahrzeugmodell können die Einzelheiten unterschiedlich sein.

<sup>[2]</sup> Gilt für Heizung mit Kraftstoffbetrieb.

## 4.1.2.5. Einstellungen der Fahrstatistik

Einstellungen der Fahrstatistik zurücksetzen.

- 1 Öffnen Sie zum Anzeigen der Fahrstatistik in der Ansicht Apps die App **Fahrer-Performance**.



Der Inhalt dieses Handbuchs entspricht dem Stand des Benutzerhandbuchs zum Zeitpunkt der Drucklegung und ist in Zukunft möglicherweise nicht mehr vollständig gültig. Weitere Informationen finden Sie auf der ersten Seite mit dem vollständigen Haftungsausschluss.

2 Tippen Sie auf **Präferenzen**, um folgende Aktionen durchzuführen:

- Diagrammskala ändern. Stellen Sie für die Balken eine Auflösung von 1, 10 oder 100 Kilometer/Meilen ein.
- Daten nach jeder Fahrt zurücksetzen. Wird nach 4 Stunden Fahrzeugstillstand durchgeführt.
- Daten der aktuellen Fahrt zurücksetzen.

Fahrstatistik, errechneter Durchschnittsverbrauch und Gesamtfahrzeit werden immer gleichzeitig zurückgesetzt.

Die Einheiten für Reichweite, Geschwindigkeit usw. lassen sich in den Systemeinstellungen auf dem Center Display ändern.

---

## 4.1.3. Fahrerdisplay

Auf dem Fahrerdisplay werden Informationen zum Fahrzeug und zur Fahrt angezeigt.

Das Fahrerdisplay umfasst verschiedene Anzeigen sowie Kontroll- und Warnsymbole. Welche Inhalte genau im konkreten Fall auf dem Fahrerdisplay angezeigt werden, richtet sich nach der Fahrzeugausstattung, den Einstellungen und den zum jeweiligen Zeitpunkt aktivierten Funktionen.

Das Fahrerdisplay wird aktiviert, sobald eine Türe geöffnet wird, d. h. in Zündstellung 0. Nach einer Weile erlischt das Fahrerdisplay, wenn keine Anwendung erfolgt. Um es wieder zu aktivieren, gibt es folgende Möglichkeiten:

- Zündstellung I aktivieren.
- eine Türe öffnen.

### **Warnung**

Wenn das Fahrerdisplay erlischt, beim Starten nicht eingeschaltet wird oder teilweise unleserlich ist, darf das Fahrzeug nicht benutzt werden. In diesem Fall ist unverzüglich eine Werkstatt aufzusuchen. Volvo empfiehlt eine Volvo-Vertragswerkstatt.

**! Warnung**

Wenn ein Fehler im Fahrerdisplay vorliegt, können ggf. Informationen zu den Bremsen, Airbags oder anderen sicherheitsrelevanten Systemen nicht angezeigt werden. In diesem Fall kann der Fahrer den Status der Fahrzeugsysteme nicht kontrollieren und bekommt aktuelle Warnungen und Informationen ggf. nicht angezeigt.



Die Abbildung ist thematisch - je nach Fahrzeugmodell können die Einzelheiten unterschiedlich sein.

Position im Fahrerdisplay:		
Links	In der Mitte	Rechts
Tachometer	Kontroll- und Warnsymbole	Drehzahlmesser/Hybridanzeige <sup>[1]</sup>
Tageskilometerzähler	Außentemperaturmesser	Schaltanzeige
Kilometerzähler <sup>[2]</sup>	Uhr	Fahrmodus
Informationen zum Tempomaten und zur Geschwindigkeitsbegrenzung	Meldung, teilweise in Verbindung mit Grafiken	Tankanzeige
Verkehrsschildinformationen*	Tür- und Gurtinformationen	Hybridbatterie-Anzeige
-	Ladestatus	Reichweite bis Tank leer
-	Medioplayer	Reichweite bis Batterie leer
-	Navigationskarte*	Aktueller Kraftstoffverbrauch
-	Telefon	App-Menü (Aktivierung über Lenkradtastenfeld)
-	Sprachsteuerung	-

## Variables Symbol



Grundform des variablen Symbols.



In der Mitte des Fahrerdisplays befindet sich ein variables Symbol, das je nach Art der Meldung sein Erscheinungsbild ändert. Eine orangefelbe oder rote Umrandung des Symbols zeigt den Schweregrad der Meldung oder Warnung an.



Beispiel mit Kontrollsymbol.

Durch eine Grafikanimierung kann die Grundform so umgewandelt werden, dass die Problemstelle gezeigt oder die Information verdeutlicht werden kann.



Das Symbol im Fahrerdisplay verändert die Form.

<sup>[1]</sup> Je nach aktiviertem Fahrmodus.

<sup>[2]</sup> Gesamtfahrstrecke.

\* Optie/accessoire.

---

## 4.1.4. Einstellungen des Fahrerdisplays

Die Darstellung des Fahrerdisplays kann im App-Menü des Fahrerdisplays und im Menü Einstellungen des Center Displays angepasst werden.

## Einstellungen im App-Menü des Fahrerdisplays



Die Abbildung ist thematisch - je nach Fahrzeugmodell können die Einzelheiten unterschiedlich sein.

Das App-Menü wird mit dem rechten Tastenfeld am Lenkrad geöffnet und bedient.

Im App-Menü können Sie einstellen, welche Daten der folgenden Funktionen auf dem Fahrerdisplay angezeigt werden sollen

- Bordcomputer
- Mediaplayer
- Telefon
- Navigationssystem\*.

## Einstellungen auf dem Center Display

### Wahl des Informationstyps

- 1 Tippen Sie im Topmenü des Center Displays auf **Einstellungen**.
- 2 Tippen Sie auf **My Car** → **Displays** → **Informationen im Fahrer-Display**.
- 3 Wählen Sie, was im Hintergrund angezeigt werden soll:
  - **Keine Informationen im Hintergrund anzeigen**
  - **Info zu aktuell abgespielten Medien anzeigen**
  - **Navigat. anzeig., auch wenn keine Route festgel. ist**

### Wahl des Themas

- 1 Tippen Sie im Topmenü des Center Displays auf **Einstellungen**.
- 2 Tippen Sie auf **My Car** → **Displays** → **Themes anzeigen**

Der Inhalt dieses Handbuchs entspricht dem Stand des Benutzerhandbuchs zum Zeitpunkt der Drucklegung und ist in Zukunft möglicherweise nicht mehr vollständig gültig. Weitere Informationen finden Sie auf der ersten Seite mit dem vollständigen Haftungsausschluss.

3 Hier können Sie das Thema (Design) des Fahrerdisplays auswählen:

- Glass
- Minimalistic
- Performance
- Chrome Rings

#### Sprachauswahl

1 Tippen Sie im Topmenü des Center Displays auf **Einstellungen**.

2 Tippen Sie auf **System** → **Systemsprachen und Einheiten** → **Systemsprache**, um die Sprache auszuwählen.

➤ Eine Änderung wirkt sich auf die Sprache in allen Displays aus.

Die Einstellungen sind persönlich und werden automatisch im aktiven Fahrerprofil gespeichert.

\* Optie/accessoire.

---

## 4.1.5. Lizenzvertrag für das Fahrerdisplay

Eine Lizenz ist ein Vertrag über das Recht auf Ausübung bestimmter Tätigkeiten oder über das Nutzungsrecht an Rechten Dritter. Der folgende Text in englischer Sprache stellt den Vertrag zwischen Volvo und dem Hersteller oder Entwickler dar.

### Freetype Project License

3rd Party Software Disclaimers and License Agreements Confidential ID 06-00004-004 39 / 75 Revision 06.00A, 2015-06-09 2006-Jan-27 Copyright 1996-2002, 2006 by David Turner, Robert Wilhelm, and Werner Lemberg.

#### Introduction

The FreeType Project is distributed in several archive packages; some of them may contain, in addition to the FreeType font engine, various tools and contributions which rely on, or relate to, the FreeType Project. This license applies to all files found in such packages, and which do not fall under their own explicit license. The license affects thus the FreeType font engine, the test programs, documentation and makefiles, at the very least. This license was inspired by the BSD, Artistic, and IJG (Independent JPEG Group) licenses, which all encourage inclusion and use of free software in commercial and freeware products alike. As a consequence, its main points are that: o We don't promise that this software works. However, we will be interested in any kind of bug reports. ('as is' distribution) o You can use this software for whatever you want, in parts or full form, without having to pay us. ('royalty-free' usage) o You may not pretend that you wrote this software. If you use it, or only parts of it, in a program, you must acknowledge somewhere in your documentation that you have used the FreeType code. ('credits') We specifically

**Der Inhalt dieses Handbuchs entspricht dem Stand des Benutzerhandbuchs zum Zeitpunkt der Drucklegung und ist in Zukunft möglicherweise nicht mehr vollständig gültig. Weitere Informationen finden Sie auf der ersten Seite mit dem vollständigen Haftungsausschluss.**

permit and encourage the inclusion of this software, with or without modifications, in commercial products. We disclaim all warranties covering The FreeType Project and assume no liability related to The FreeType Project. Finally, many people asked us for a preferred form for a credit/disclaimer to use in compliance with this license. We thus encourage you to use the following text:

"Portions of this software are copyright © 2013 The FreeType Project ([www.freetype.org](http://www.freetype.org)). All rights reserved."

## Legal Terms

0. Definitions – Throughout this license, the terms `package`, `FreeType Project`, and `FreeType archive` refer to the set of files originally distributed by the authors (David Turner, Robert Wilhelm, and Werner Lemberg) as the `FreeType Project`, be they named as alpha, beta or final release. `You` refers to the licensee, or person using the project, where `using` is a generic term including compiling the project's source code as well as linking it to form a `program` or `executable`. This program is referred to as `a program using the FreeType engine`. This license applies to all files distributed in the original FreeType Project, including all source code, binaries and documentation, unless otherwise stated in the file in its original, unmodified form as distributed in the original archive. If you are unsure whether or not a particular file is covered by this license, you must contact us to verify this. The FreeType Project is copyright (C) 1996-2000 by David Turner, Robert Wilhelm, and Werner Lemberg. All rights reserved except as specified below.

1. No Warranty – THE FREETYPE PROJECT IS PROVIDED `AS IS' WITHOUT WARRANTY OF ANY KIND, EITHER EXPRESS OR IMPLIED, INCLUDING, BUT NOT LIMITED TO, WARRANTIES OF MERCHANTABILITY AND FITNESS FOR A PARTICULAR PURPOSE. IN NO EVENT WILL ANY OF THE AUTHORS OR COPYRIGHT HOLDERS BE LIABLE FOR ANY DAMAGES CAUSED BY THE USE OR THE INABILITY TO USE, OF THE FREETYPE PROJECT. '

2. Redistribution – This license grants a worldwide, royalty-free, perpetual and irrevocable right and license to use, execute, perform, compile, display, copy, create derivative works of, distribute and sublicense the FreeType Project (in both source and object code forms) and derivative works thereof for any purpose; and to authorize others to exercise some or all of the rights granted herein, subject to the following conditions: o Redistribution of source code must retain this license file (`FTL.TXT`) unaltered; any additions, deletions or changes to the original files must be clearly indicated in accompanying documentation. The copyright notices of the unaltered, original files must be preserved in all copies of source files. o Redistribution in binary form must provide a disclaimer that states that the software is based in part of the work of the FreeType Team, in the distribution documentation. We also encourage you to put an URL to the FreeType web page in your documentation, though this isn't mandatory. These conditions apply to any software derived from or based on the FreeType Project, not just the unmodified files. If you use our work, you must acknowledge us. However, no fee need be paid to us.

3. Advertising – Neither the FreeType authors and contributors nor you shall use the name of the other for commercial, advertising, or promotional purposes without specific prior written permission. We suggest, but do not require, that you use one or more of the following phrases to refer to this software in your documentation or advertising materials: `FreeType Project`, `FreeType Engine`, `FreeType library`, or `FreeType Distribution`. As you have not signed this license, you are not required to accept it. However, as the FreeType Project is copyrighted material, only this license, or another one contracted with the authors, grants you the right to use, distribute, and modify it. Therefore, by using, distributing, or modifying the FreeType Project, you indicate that you understand and accept all the terms of this license.

4. Contacts – There are two mailing lists related to FreeType: o [freetype@nongnu.org](mailto:freetype@nongnu.org). Discusses general use and applications of FreeType, as well as future and wanted additions to the library and distribution. If you are looking for support, start in this list if you haven't found anything to help you in the documentation. o [freetype-devel@nongnu.org](mailto:freetype-devel@nongnu.org). Discusses bugs, as well as engine internals, design issues, specific licenses, porting, etc. Our home page can be found at <http://www.freetype.org>

## HarfBuzz / UCDN License

- Copyright © 2010,2011,2012 Google, Inc.
- Copyright © 2012 Mozilla Foundation
- Copyright © 2011 Codethink Limited

**Der Inhalt dieses Handbuchs entspricht dem Stand des Benutzerhandbuchs zum Zeitpunkt der Drucklegung und ist in Zukunft möglicherweise nicht mehr vollständig gültig. Weitere Informationen finden Sie auf der ersten Seite mit dem vollständigen Haftungsausschluss.**

- Copyright © 2008,2010 Nokia Corporation and/or its subsidiary(-ies)
- Copyright © 2009 Keith Stribley
- Copyright © 2009 Martin Hosken and SIL International
- Copyright © 2007 Chris Wilson
- Copyright © 2006 Behdad Esfahbod
- Copyright © 2005 David Turner
- Copyright © 2004,2007,2008,2009,2010 Red Hat, Inc.
- Copyright © 1998-2004 David Turner and Werner Lemberg

For full copyright notices consult the individual files in the package. Permission is hereby granted, without written agreement and without license or royalty fees, to use, copy, modify, and distribute this software and its documentation for any purpose, provided that the above copyright notice and the following two paragraphs appear in all copies of this software. IN NO EVENT SHALL THE COPYRIGHT HOLDER BE LIABLE TO ANY PARTY FOR DIRECT, INDIRECT, SPECIAL, INCIDENTAL, OR CONSEQUENTIAL DAMAGES ARISING OUT OF THE USE OF THIS SOFTWARE AND ITS DOCUMENTATION, EVEN IF THE COPYRIGHT HOLDER HAS BEEN ADVISED OF THE POSSIBILITY OF SUCH DAMAGE. THE COPYRIGHT HOLDER SPECIFICALLY DISCLAIMS ANY WARRANTIES, INCLUDING, BUT NOT LIMITED TO, THE IMPLIED WARRANTIES OF MERCHANTABILITY AND FITNESS FOR A PARTICULAR PURPOSE. THE SOFTWARE PROVIDED HEREUNDER IS ON AN "AS IS" BASIS, AND THE COPYRIGHT HOLDER HAS NO OBLIGATION TO PROVIDE MAINTENANCE, SUPPORT, UPDATES, ENHANCEMENTS, OR MODIFICATIONS.

#### **Libunibreak License**

This library is released under an open-source licence, the zlib/libpng licence. Please check the file LICENCE for details. Apart from using the algorithm, part of the code is derived from the data provided under <http://www.unicode.org/Public>. And the Unicode Terms of Use may apply: URL:<http://www.unicode.org/copyright.html>

#### **LICENSE:**

- Copyright (C) 2008-2012 Wu Yongwei <wuyongwei at gmail dot com>
- Copyright (C) 2012 Tom Hacoen <tom dot hacoen at samsung dot com>

This software is provided 'as-is', without any express or implied warranty. In no event will the author be held liable for any damages arising from the use of this software. Permission is granted to anyone to use this software for any purpose, including commercial applications, and to alter it and redistribute it freely, subject to the following restrictions:

1. The origin of this software must not be misrepresented; you must not claim that you wrote the original software. If you use this software in a product, an acknowledgement in the product documentation would be appreciated but is not required.
2. Altered source versions must be plainly marked as such, and must not be misrepresented as being the original software.
3. This notice may not be removed or altered from any source distribution.

#### **Unicode Inc. License Agreement**

EXHIBIT 1 UNICODE, INC. LICENSE AGREEMENT - DATA FILES AND SOFTWARE Unicode Data Files include all data files under the directories <http://www.unicode.org/Public/>, <http://www.unicode.org/reports/>, and <http://www.unicode.org/cldr/data/>. Unicode Software includes any source code published in the Unicode Standard or under the directories <http://www.unicode.org/Public/>, <http://www.unicode.org/reports/>, and <http://www.unicode.org/cldr/data/>. NOTICE TO USER: Carefully read the following legal agreement. BY DOWNLOADING, INSTALLING, COPYING OR OTHERWISE USING UNICODE INC.'S DATA FILES ("DATA FILES"), AND/OR SOFTWARE ("SOFTWARE"), YOU UNEQUIVOCALLY

**Der Inhalt dieses Handbuchs entspricht dem Stand des Benutzerhandbuchs zum Zeitpunkt der Drucklegung und ist in Zukunft möglicherweise nicht mehr vollständig gültig. Weitere Informationen finden Sie auf der ersten Seite mit dem vollständigen Haftungsausschluss.**

ACCEPT, AND AGREE TO BE BOUND BY, ALL OF THE TERMS AND CONDITIONS OF THIS AGREEMENT. IF YOU DO NOT AGREE, DO NOT DOWNLOAD, INSTALL, COPY, DISTRIBUTE OR USE THE DATA FILES OR SOFTWARE. COPYRIGHT AND PERMISSION NOTICE Copyright © 1991-2010 Unicode, Inc. All rights reserved. Distributed under the Terms of Use in <http://www.unicode.org/copyright.html>. Permission is hereby granted, free of charge, to any person obtaining a copy of the Unicode data files and any associated documentation (the "Data Files") or Unicode software and any associated documentation (the "Software") to deal in the Data Files or Software without restriction, including without limitation the rights to use, copy, modify, merge, publish, distribute, and/or sell copies of the Data Files or Software, and to permit persons to whom the Data Files or Software are furnished to do so, provided that (a) the above copyright notice(s) and this permission notice appear with all copies of the Data Files or Software, (b) both the above copyright notice(s) and this permission notice appear in associated documentation, and (c) there is clear notice in each modified Data File or in the Software as well as in the documentation associated with the Data File(s) or Software that the data or software has been modified. THE DATA FILES AND SOFTWARE ARE PROVIDED "AS IS", WITHOUT WARRANTY OF ANY KIND, EXPRESS OR IMPLIED, INCLUDING BUT NOT LIMITED TO THE WARRANTIES OF MERCHANTABILITY, FITNESS FOR A PARTICULAR PURPOSE AND NONINFRINGEMENT OF THIRD PARTY RIGHTS. IN NO EVENT SHALL THE COPYRIGHT HOLDER OR HOLDERS INCLUDED IN THIS NOTICE BE LIABLE FOR ANY CLAIM, OR ANY SPECIAL INDIRECT OR CONSEQUENTIAL DAMAGES, OR ANY DAMAGES WHATSOEVER RESULTING FROM LOSS OF USE, DATA OR PROFITS, WHETHER IN AN ACTION OF CONTRACT, NEGLIGENCE OR OTHER TORTIOUS ACTION, ARISING OUT OF OR IN CONNECTION WITH THE USE OR PERFORMANCE OF THE DATA FILES OR SOFTWARE. Except as contained in this notice, the name of a copyright holder shall not be used in advertising or otherwise to promote the sale, use or other dealings in these Data Files or Software without prior written authorization of the copyright holder.

#### **ZLIB Data Compression Library License Agreement**

(C) 1995-2010 Jean-loup Gailly and Mark Adler This software is provided 'as-is', without any express or implied warranty. In no event will the authors be held liable for any damages arising from the use of this software. Permission is granted to anyone to use this software for any purpose, including commercial applications, and to alter it and redistribute it freely, subject to the following restrictions:

1. The origin of this software must not be misrepresented; you must not claim that you wrote the original software. If you use this software in a product, an acknowledgment in the product documentation would be appreciated but is not required.
2. Altered source versions must be plainly marked as such, and must not be misrepresented as being the original software.
3. This notice may not be removed or altered from any source distribution.

Jean-loup Gailly Mark Adler [jloup@gzip.org](mailto:jloup@gzip.org) [madler@alumni.caltech.edu](mailto:madler@alumni.caltech.edu) If you use the zlib library in a product, we would appreciate \*not\* receiving lengthy legal documents to sign. The sources are provided for free but without warranty of any kind. The library has been entirely written by Jean-loup Gailly and Mark Adler; it does not include third-party code. If you redistribute modified sources, we would appreciate that you include in the file ChangeLog history information documenting your changes. Please read the FAQ for more information on the distribution of modified source versions.

#### **GLEW License (Modified BSD License)**

The OpenGL Extension Wrangler Library

- Copyright (C) 2002-2008, Milan Ikits <[milan.ikits@ieee.org](mailto:milan.ikits@ieee.org)>
- Copyright (C) 2002-2008, Marcelo E. Magallon <[mmagallo@debian.org](mailto:mmagallo@debian.org)>
- Copyright (C) 2002, Lev Povalahev

All rights reserved.

Redistribution and use in source and binary forms, with or without modification, are permitted provided that the following conditions are met: Redistributions of source code must retain the above copyright notice, this list of conditions and the following disclaimer. \* Redistributions in binary form must reproduce the above copyright notice, this list of conditions and the following disclaimer in the documentation and/or other materials provided with the distribution. \* The name of the author may be used to endorse or promote products derived from this software without specific prior written permission. THIS SOFTWARE IS PROVIDED BY THE COPYRIGHT HOLDERS AND CONTRIBUTORS "AS IS" AND ANY EXPRESS OR IMPLIED WARRANTIES, INCLUDING, BUT NOT LIMITED TO, THE IMPLIED WARRANTIES OF MERCHANTABILITY AND FITNESS FOR A PARTICULAR PURPOSE ARE DISCLAIMED. IN NO EVENT SHALL THE COPYRIGHT OWNER OR CONTRIBUTORS BE LIABLE FOR ANY DIRECT, INDIRECT, INCIDENTAL, SPECIAL, EXEMPLARY, OR CONSEQUENTIAL DAMAGES (INCLUDING, BUT NOT LIMITED TO, PROCUREMENT OF SUBSTITUTE GOODS OR SERVICES; LOSS OF USE, DATA, OR PROFITS; OR BUSINESS INTERRUPTION) HOWEVER CAUSED AND ON ANY THEORY OF LIABILITY, WHETHER IN CONTRACT, STRICT LIABILITY, OR TORT (INCLUDING NEGLIGENCE OR OTHERWISE) ARISING IN ANY WAY OUT OF THE USE OF THIS SOFTWARE, EVEN IF ADVISED OF THE POSSIBILITY OF SUCH DAMAGE.

## 4.1.6. App-Menü auf dem Fahrerdisplay

Über das App-Menü auf dem Fahrerdisplay können Sie schnell auf häufig verwendete Funktionen bestimmter Apps zugreifen.



Die Abbildung ist schematisch.

Das App-Menü im Fahrerdisplay kann anstelle des Center Displays verwendet werden und wird mit dem rechten Lenkradtastenfeld bedient. Im App-Menü ist der Wechsel zwischen verschiedenen Apps oder Funktionen einfacher, ohne die Hände vom Lenkrad zu nehmen.

### Funktionen im App-Menü

Je nach App können Sie verschiedene Funktionen bedienen. Über das App-Menü können Sie folgende Apps und die zugehörigen Funktionen steuern:

App	Funktionen
Bordcomputer	Auswahl des Tageskilometerzählers, Auswahl der auf dem Fahrerdisplay angezeigten Inhalte usw.
Mediaplayer	Auswahl der Quelle für den Mediaplayer.
Telefon	Anrufen eines Kontakts aus dem Anrufprotokoll.

**Der Inhalt dieses Handbuchs entspricht dem Stand des Benutzerhandbuchs zum Zeitpunkt der Drucklegung und ist in Zukunft möglicherweise nicht mehr vollständig gültig. Weitere Informationen finden Sie auf der ersten Seite mit dem vollständigen Haftungsausschluss.**

App	Funktionen
Navigation	Guide zum Ziel u.a.

## 4.1.7. Verwaltung des App-Menüs im Fahrerdisplay

Das App-Menü auf dem Fahrerdisplay wird über das rechte Tastenfeld am Lenkrad bedient.



App-Menü und rechtes Tastenfeld am Lenkrad. Die Abbildung ist schematisch.

- 1 Öffnen/schließen
- 2 Nach links/nach rechts
- 3 Nach oben/nach unten
- 4 Bestätigen

### App-Menü öffnen/schließen

- 1 Drücken Sie die Taste zum Öffnen/Schließen (1).
- > Das App-Menü wird geöffnet/geschlossen.

#### **i** Hinweis

Das App-Menü kann nicht geöffnet werden, wenn gleichzeitig eine unbestätigte Meldung im Fahrerdisplay vorliegt. Die Meldung muss zuerst bestätigt werden, bevor das App-Menü geöffnet werden kann.

Bei bestimmten Aktionen oder nach Verstreichen einer festgelegten Zeit ohne Aktivität wird das App-Menü automatisch geschlossen.

### Im App-Menü navigieren und Aktionen durchführen

Der Inhalt dieses Handbuchs entspricht dem Stand des Benutzerhandbuchs zum Zeitpunkt der Drucklegung und ist in Zukunft möglicherweise nicht mehr vollständig gültig. Weitere Informationen finden Sie auf der ersten Seite mit dem vollständigen Haftungsausschluss.











- 1 Sie navigieren zwischen den Apps, indem Sie auf links oder rechts (2) drücken.
  - Im App-Menü werden die Funktionen für die vorige/die nächste App angezeigt.
- 2 Sie navigieren in den für die ausgewählte App verfügbaren Funktionen, indem Sie auf den Pfeil nach oben oder nach unten (3) drücken.
- 3 Sie markieren oder bestätigen eine Aktion zur jeweiligen Funktion, indem Sie die Taste zum Bestätigen (4) drücken.
  - Daraufhin wird die gewünschte Aktion durchgeführt und in manchen Fällen das App-Menü geschlossen.

Beim nächsten Aufrufen des App-Menüs werden die Funktionen der zuletzt ausgewählten App sofort angezeigt.

## 4.1.8. Kontroll- und Warnsymbole

Die Kontroll- und Warnsymbole zeigen an, dass eine Funktion aktiviert oder ein System in Betrieb ist bzw. ein Fehler oder ein schwerwiegendes Problem vorliegt.

### Rote Symbole

	<p><b>Warnung</b></p> <p>Das rote Warnsymbol leuchtet auf, wenn ein Fehler entdeckt wurde, der die Sicherheit oder das Fahrverhalten des Fahrzeugs beeinflussen kann. Gleichzeitig erscheint eine erklärende Textmeldung auf dem Fahrerdisplay.</p> <p>Das Warnsymbol kann auch in Kombination mit anderen Symbolen aufleuchten.</p>
	<p><b>Sicherheitsgurtkontrolle</b></p> <p>Leuchtet oder blinkt, wenn jemand im Fahrzeug den Sicherheitsgurt nicht angelegt hat.</p>
	<p><b>Airbags</b></p> <p>In einem der Sicherheitssysteme des Fahrzeugs wurde ein Fehler entdeckt.</p> <p>Lesen Sie die Benachrichtigung im Fahrerdisplay und wenden Sie sich an eine Werkstatt. Volvo empfiehlt, sich an eine Volvo-Vertragswerkstatt zu wenden.</p>
	<p><b>Fehler in der Bremsanlage</b></p> <p>In der Bremsanlage ist ein Fehler aufgetreten.</p> <p>Lesen Sie die Benachrichtigung im Fahrerdisplay und wenden Sie sich an eine Werkstatt. Volvo empfiehlt, sich an eine Volvo-Vertragswerkstatt zu wenden.</p>
	<p><b>Feststellbremse</b></p> <p>Dauerhaftes Leuchten: Die Feststellbremse ist aktiviert.</p> <p>Blinken: An der Feststellbremse ist ein Fehler aufgetreten. Die Meldung auf dem Fahrerdisplay lesen.</p>
	<p><b>Fehler im elektrischen System</b></p> <p>Im elektrischen System ist ein Fehler aufgetreten.</p> <p>Lesen Sie die Benachrichtigung im Fahrerdisplay und wenden Sie sich an eine Werkstatt. Volvo empfiehlt, sich an eine Volvo-Vertragswerkstatt zu wenden.</p>
	<p><b>Hohe Motortemperatur</b></p> <p>Die Motortemperatur ist zu hoch. Die Meldung auf dem Fahrerdisplay lesen.</p>
	<p><b>Kollisionsgefahr</b></p> <p>City Safety warnt bei Kollisionsgefahr mit anderen Fahrzeugen, Fußgängern, Fahrradfahrern und größeren Tieren.</p>
	<p><b>Niedriger Öldruck</b></p> <p>Der Öldruck im Motor ist zu niedrig. Den Motor unverzüglich abstellen und den Ölstand im Motor überprüfen, falls erforderlich Öl nachfüllen.</p> <p>Wenn das Symbol leuchtet und der Ölfüllstand normal ist, lesen Sie die Benachrichtigung im Fahrerdisplay und wenden Sie sich an eine Werkstatt. Volvo empfiehlt, sich an eine Volvo-Vertragswerkstatt zu wenden.</p>

**Der Inhalt dieses Handbuchs entspricht dem Stand des Benutzerhandbuchs zum Zeitpunkt der Drucklegung und ist in Zukunft möglicherweise nicht mehr vollständig gültig. Weitere Informationen finden Sie auf der ersten Seite mit dem vollständigen Haftungsausschluss.**



## Gelbe Symbole

	<p><b>Informationen</b></p> <p>In einem der Systeme des Fahrzeugs ist ein Problem aufgetreten. Die Meldung auf dem Fahrerdisplay lesen. Das Informationssymbol kann auch in Kombination mit anderen Symbolen aufleuchten.</p>
	<p><b>Fehler in der Bremsanlage</b></p> <p>In der Bremsanlage ist ein Fehler aufgetreten. Die Meldung auf dem Fahrerdisplay lesen.</p>
	<p><b>Fehler im ABS-System</b></p> <p>Das System ist außer Betrieb. Die reguläre Bremsanlage funktioniert weiterhin, jedoch ohne ABS-Funktion.</p>
	<p><b>Abgasreinigungsanlage</b></p> <p>Fehler in der Abgasreinigungsanlage. Fahren Sie zur Überprüfung in eine Werkstatt. Volvo empfiehlt, sich an eine Volvo-Vertragswerkstatt zu wenden.</p>
	<p><b>Nebelschlussleuchte</b></p> <p>Die Nebelschlussleuchte leuchtet.</p>
	<p><b>Reifendrucksystem</b></p> <p>Niedriger Reifendruck.</p> <p>Bei einer Störung des Reifendrucksystems blinkt das Symbol zunächst ca. 1 Minute lang und leuchtet dann konstant. Dies liegt eventuell daran, dass das System einen zu niedrigen Reifendruck nicht ordnungsgemäß erfassen oder melden kann.</p>
	<p><b>Fehler im Scheinwerfersystem</b></p> <p>Im Scheinwerfersystem ist ein Fehler aufgetreten. Die Meldung auf dem Fahrerdisplay lesen.</p>
	<p><b>Spurassistent</b></p> <p>Spurassistent warnt/greift ein.</p>
	<p><b>Reduzierte Leistung</b></p> <p>Vorübergehender Fehler im Antriebsstrang. Die Meldung auf dem Fahrerdisplay lesen.</p>
	<p><b>Fahrdynamikregelung</b></p> <p>Dauerleuchten: Im System ist ein Fehler aufgetreten. Blinken: Das System arbeitet.</p>
	<p><b>Fahrdynamikregelung, Sportmodus</b></p> <p>Der Sportmodus ist aktiviert.</p>





## Blaue Symbole

	<p><b>Automatisches Fernlicht</b></p> <p>Das automatische Fernlicht ist aktiviert und leuchtet.</p>
	<p><b>Fernlicht</b></p> <p>Das Fernlicht leuchtet.</p>

## Grüne Symbole

	<b>Automatisches Bremsen</b> Die Funktion ist aktiviert und die Betriebsbremse oder die Feststellbremse wird betätigt.
	<b>Nebelscheinwerfer</b> Die Nebelscheinwerfer leuchten.
	<b>Positionsleuchten</b> Die Positionsleuchten leuchten.
	<b>Linke und rechte Blinkerleuchte</b> Blinkerleuchten sind eingeschaltet.

## Weißer/grauer Symbole

	<b>Automatisches Fernlicht</b> Das automatische Fernlicht ist aktiviert, leuchtet aber nicht.
	<b>Vorklimatisierung</b> Motor- und Innenraumheizung/Klimaanlage führt eine Vorklimatisierung des Fahrzeugs durch.
	<b>Spurassistent</b> Weißes Symbol: Spurassistent aktiviert, Fahrbahnmarkierungen erfasst. Graues Symbol: Spurassistent aktiviert, Fahrbahnmarkierungen nicht erfasst.
	<b>Regensensor</b> Der Regensensor ist aktiviert.

## 4.1.9. Meldungen auf dem Fahrerdisplay

Bei bestimmten Ereignissen erscheinen auf dem Fahrerdisplay Meldungen, die Ihrer Information oder Hilfe dienen.



Beispiel für Meldungen im Fahrerdisplay. Die Abbildung ist thematisch - je nach Fahrzeugmodell können die Einzelheiten unterschiedlich sein.

**Der Inhalt dieses Handbuchs entspricht dem Stand des Benutzerhandbuchs zum Zeitpunkt der Drucklegung und ist in Zukunft möglicherweise nicht mehr vollständig gültig. Weitere Informationen finden Sie auf der ersten Seite mit dem vollständigen Haftungsausschluss.**

Auf dem Fahrerdisplay werden Meldungen angezeigt, die für den Fahrer hohe Priorität haben.

Je nachdem, welche Informationen zum jeweiligen Zeitpunkt außerdem auf dem Fahrerdisplay angezeigt werden, können die Meldungen an unterschiedlichen Stellen erscheinen. Die Meldung erlischt entweder nach einer bestimmten Zeit oder nach Quittierung bzw. bei Bedarf Ausführung der erforderlichen Maßnahme. Wenn eine Meldung gespeichert werden muss, wird sie in der App **Fzg.-Status** abgelegt, die aus der Ansicht Apps auf dem Center Display gestartet wird.

Je nach Meldung kann ihre Darstellung variieren und z. B. in Verbindung mit Grafiken, Symbolen oder Tasten zum Quittieren oder Bestätigen einer Aufforderung angezeigt werden.

### Wartungsmeldungen

In der folgenden Tabelle sind einige wichtige Wartungsmeldungen und ihre Bedeutung aufgeführt.

Meldung	Bedeutung
Sicher anhalten! <sup>[1]</sup>	Anhalten und den Motor abstellen. Hohe Schadensgefahr - an eine Werkstatt wenden <sup>[2]</sup> .
Motor ausschalten <sup>[1]</sup>	Anhalten und den Motor abstellen. Hohe Schadensgefahr - an eine Werkstatt wenden <sup>[2]</sup> .
Als bald zur Wartung in die Werkstatt fahren! <sup>[1]</sup>	Zur umgehenden Kontrolle des Fahrzeugs an eine Werkstatt <sup>[2]</sup> wenden.
Service erforderlich <sup>[1]</sup>	Zur Kontrolle des Fahrzeugs so schnell wie möglich an eine Werkstatt <sup>[2]</sup> wenden.
Planmäßige Wartung Zum Service anmelden	Wartung durchführen lassen - an eine Werkstatt <sup>[2]</sup> wenden. Erscheint vor der nächsten planmäßigen Wartung.
Planmäßige Wartung Service durchführen lassen!	Wartung durchführen lassen - an eine Werkstatt <sup>[2]</sup> wenden. Erscheint zum Zeitpunkt der nächsten planmäßigen Wartung.
Planmäßige Wartung Service überfällig	Wartung durchführen lassen - an eine Werkstatt <sup>[2]</sup> wenden. Erscheint bei Überschreitung des Wartungsintervalls.
Zeitweilig Aus <sup>[1]</sup>	Eine Funktion wurde vorübergehend ausgeschaltet und wird automatisch während der Fahrt oder nach einem Neustart zurückgestellt.

<sup>[1]</sup> Teil einer Meldung, wird zusammen mit einer Angabe darüber, wo die Störung aufgetreten ist, angezeigt.

<sup>[2]</sup> Eine Volvo-Vertragswerkstatt wird empfohlen.

---

## 4.1.10. Datum und Uhrzeit

Die Uhr wird sowohl im Fahrerdisplay als auch im Center Display angezeigt.

## Lage der Uhr



In bestimmten Situationen können Meldungen und Informationen die Uhr auf dem Fahrerdisplay verdecken.

Auf dem Center Display wird die Uhr oben rechts in der Statusleiste angezeigt.

## Einstellungen für Datum und Uhrzeit

- 1 Wählen Sie im Topmenü **Einstellungen** → **System** → **Datum und Uhrzeit** aus, um die Einstellungen der Uhr- und Datumsanzeige zu ändern.

Sie stellen Datum und Uhrzeit ein, indem Sie auf dem Touchscreen den Pfeil nach oben oder unten antippen.

### Automatische Uhrzeit bei Fahrzeugen mit GPS

Wenn das Fahrzeug mit einem Navigationssystem ausgestattet ist, können Sie auch die Option **Automatische Zeiteinstellung** aktivieren. In diesem Fall wird die Zeitzone automatisch an den Standort des Fahrzeugs angepasst. Bei manchen Navigationssystemen muss auch der aktuelle Ort (Land) angegeben werden, damit die richtige Zeitzone übernommen wird. Wenn **Automatische Zeiteinstellung** nicht ausgewählt ist, werden Uhrzeit und Datum durch Antippen der Pfeile nach oben oder unten auf dem Touchscreen eingestellt.

### Sommerzeit

In manchen Ländern können Sie mit **Automatische Umstellung auf Sommerzeit** die automatische Einstellung der Sommerzeit aktivieren. In allen anderen Ländern können Sie die Option **Sommerzeit** manuell auswählen.

## Wenn die Batterie abgetrennt war

Wenn die Uhr nach einem Abtrennen der Batterie zurückgesetzt wurde, beispielsweise bei Wartungsarbeiten in der Werkstatt, müssen Sie die Uhrzeit eventuell erneut einstellen. Wenn die Uhrzeit nicht eingestellt ist, kann dies den Internetanschluss des Fahrzeugs beeinträchtigen.

## 4.2. Center Display

---

### 4.2.1. Einstellungen

---

#### 4.2.1.1. Nutzerdaten bei Besitzerwechsel zurücksetzen

Bei einem Besitzerwechsel sind die Nutzerdaten und Systemeinstellungen auf die Werkseinstellungen zurückzusetzen.

Sie können die Fahrzeugeinstellungen auf verschiedene Stufen zurücksetzen. Setzen Sie bei einem Besitzerwechsel alle Nutzerdaten und Systemeinstellungen auf die Werkseinstellungen zurück. Bei einem Besitzerwechsel muss auch der Dienst Volvo On Call\* auf den neuen Besitzer umgestellt werden.

\* Optie/accessoire.

---

#### 4.2.1.2. Einstellungen im Topmenü des Center Displays ändern

Über das Center Display können die Einstellungen und Informationen zu vielen Fahrzeugfunktionen angepasst werden.

- 1 Sie rufen das Topmenü auf, indem Sie das Register ganz oben antippen oder von oben nach unten über das Display streichen.
- 2 Auf **Einstellungen** tippen, um das Menü Einstellungen zu öffnen.

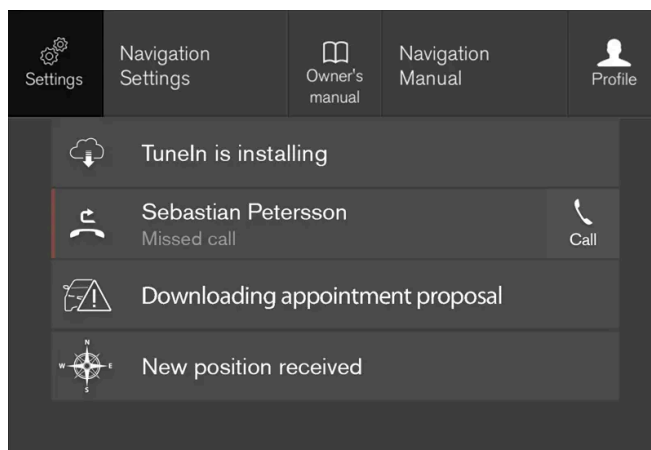

Topmenü mit der Auswahlmöglichkeit Einstellungen.

**Der Inhalt dieses Handbuchs entspricht dem Stand des Benutzerhandbuchs zum Zeitpunkt der Drucklegung und ist in Zukunft möglicherweise nicht mehr vollständig gültig. Weitere Informationen finden Sie auf der ersten Seite mit dem vollständigen Haftungsausschluss.**

- 3 Tippen Sie die jeweils zutreffende Kategorien und Unterkategorien an, um zur gewünschten Einstellung zu gelangen.
- 4 Ändern Sie eine oder mehrere Einstellungen. Verschiedene Arten von Einstellungen werden auf unterschiedliche Weise geändert.
  - > Die Änderungen werden unverzüglich gespeichert.

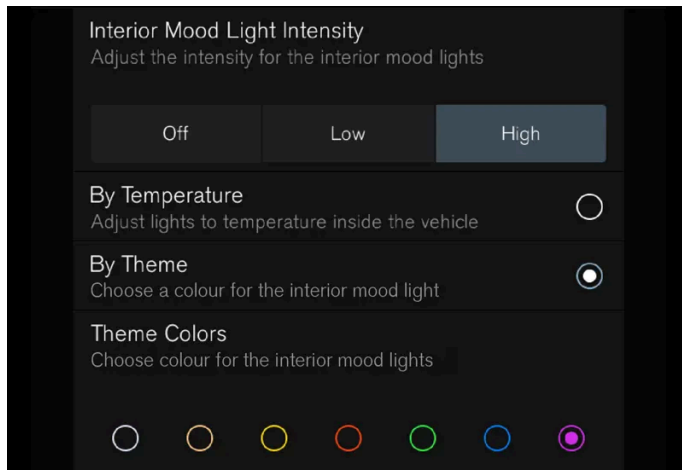

Unterkategorie im Menü Einstellungen mit verschiedenen Arten von Einstellungen; hier eine Optionsleiste und mehrere Optionsfelder.

---

## 4.2.1.3. Einstellungen auf dem Center Display zurücksetzen

Alle im Menü Einstellungen des Center Displays geänderten Einstellungen können auf die Standardwerte zurückgesetzt werden.

### Zwei Alternativen zum Zurücksetzen

Im Menü Einstellungen gibt es zwei Arten des Zurücksetzens:

- **Auf Werkseinstellungen zurücksetzen** – zum Löschen aller Daten und Dateien sowie zum Zurücksetzen aller Einstellungen auf die ab Werk voreingestellten Werte.
- **Persönliche Einstellungen zurücksetzen** – zum Löschen personenbezogener Daten und Zurücksetzen der persönlichen Einstellungen auf die ab Werk voreingestellten Werte.

### Einstellungen zurücksetzen

Gehen Sie wie folgt vor, um die Einstellungen zurückzusetzen.

**i Hinweis**

Auf Werkseinstellungen zurücksetzen ist nur im Stand möglich.

- 1 Tippen Sie im Topmenü des Center Displays auf **Einstellungen**.  
Der Inhalt dieses Handbuchs entspricht dem Stand des Benutzerhandbuchs zum Zeitpunkt der Drucklegung und ist in Zukunft möglicherweise nicht mehr vollständig gültig. Weitere Informationen finden Sie auf der ersten Seite mit dem vollständigen Haftungsausschluss.

- 2 Tippen Sie dann auf **System** → **Auf Werkseinstellungen zurücksetzen**.
- 3 Wählen Sie die gewünschte Art des Zurücksetzens.
  - Ein Popup-Fenster wird angezeigt.
- 4 Tippen Sie auf **OK**, um das Zurücksetzen zu bestätigen.
 

Bei der Option **Persönliche Einstellungen zurücksetzen** wird das Zurücksetzen durch Antippen von **Aktives Profil zurücksetzen** oder **Alle Profile zurücksetzen** bestätigt.

  - Die ausgewählten Einstellungen werden zurückgesetzt.

## 4.2.1.4. Kontextbezogene Einstellungen im Center Display öffnen

Über die kontextbezogenen Einstellungen lassen sich die Einstellungen für die meisten Basis-Apps direkt im Topmenü des Center Displays ändern.

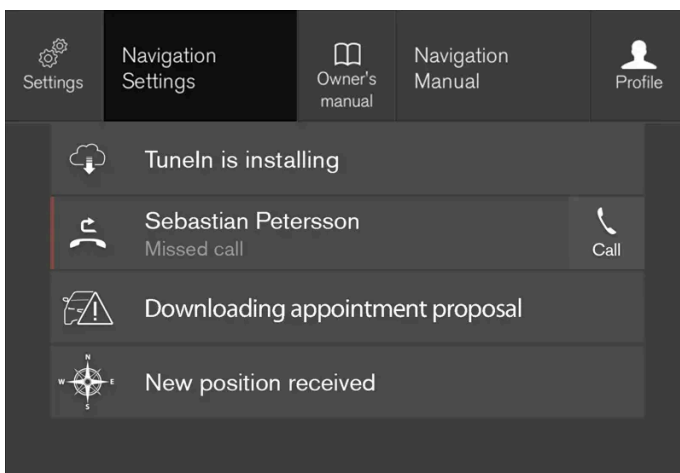

Topmenü mit Optionen der kontextbezogenen Einstellungen.

Kontextbezogene Einstellung ist eine Verknüpfung zu einer bestimmten Einstellung, die mit der auf dem Bildschirm angezeigten aktiven Funktion zusammenhängt. Die im Fahrzeug vorinstallierten Apps, wie z. B. **FM Radio** und **USB** sind Bestandteil von Sensus und gehören zu den integrierten Fahrzeugfunktionen. Die Einstellungen für diese Apps können über kontextbezogene Einstellung im Topmenü direkt geändert werden.

Wenn kontextbezogene Einstellungen zur Verfügung stehen:

- 1 Ziehen Sie aus der maximierten Darstellung einer App, wie z. B. **Navigation**, das Topmenü nach unten auf.
- 2 Tippen Sie auf **Navigations Einstellungen**.
  - Die Seite für Navigationseinstellungen wird geöffnet.



- 3 Nehmen Sie die gewünschten Einstellungen vor und bestätigen Sie Ihre Auswahl.

Sie schließen die Einstellungen, indem Sie auf **Schließen** tippen oder die Home-Taste unter dem Center Display drücken.

Diese Art der kontextbezogenen Einstellung ist nicht für alle, aber für die meisten im Fahrzeug installierten Basis-Apps möglich.

## Apps von Drittanbietern

Apps von Drittanbietern sind nicht ab Werk im Fahrzeug installiert, sondern müssen separat heruntergeladen werden, so wie es z. B. auch bei der App **Volvo ID** der Fall ist. Einstellungen zu diesen Apps nehmen Sie nicht über das Topmenü, sondern stets innerhalb der App vor.

---

### 4.2.1.5. Systemeinheiten ändern

Einstellungen zu Einheiten können im Menü **Einstellungen** auf dem Center Display vorgenommen werden.

- 1 Tippen Sie im Topmenü des Center Displays auf **Einstellungen**.
  - 2 Tippen Sie dann auf **System** → **Systemsprachen und Einheiten** → **Maßeinheiten**.
  - 3 Wählen Sie ein Einheitensystem:
    - **Metrisch** – Kilometer, Liter und Grad Celsius.
    - **Britisch** – Meilen, Gallonen und Grad Celsius.
    - **US** – Meilen, Gallonen und Grad Fahrenheit.
- Die Einheiten im Fahrerdisplay und Center Display ändern sich.

---

### 4.2.1.6. Systemlautstärke im Center Display ändern und stummschalten

Sie können die Systemlautstärke des Center Displays ändern oder den Ton ganz ausschalten.

- 1 Tippen Sie im Topmenü des Center Displays auf **Einstellungen**.
- 2 Tippen Sie auf **Klang** → **Systemlautstärken**.
- 3 Zum Ändern/Stummschalten der Lautstärke bei Antippen des Bildschirms verschieben Sie das Bedienelement unter **Tastentöne**. Bedienelement auf die gewünschte Lautstärke ziehen.

---

## 4.2.1.7. Systemsprache ändern

Die Spracheinstellungen erfolgen im Menü **Einstellungen** auf dem Center Display.

### Hinweis

Das Ändern der vom Center Display verwendeten Sprache kann dazu führen, dass bestimmte Halterinformationen nicht mehr mit den vor Ort geltenden Gesetzen und Vorschriften übereinstimmen. Wechseln Sie nicht zu einer schwer verständlichen Sprache, da es dann schwierig werden kann, sich in der Struktur auf dem Bildschirm zurechtzufinden.

- 1 Tippen Sie im Topmenü des Center Displays auf **Einstellungen**.
- 2 Tippen Sie dann auf **System** → **Systemsprachen und Einheiten**.
- 3 **Systemsprache** wählen.

Von der Sprachsteuerung unterstützte Sprachen sind mit einem entsprechenden Symbol gekennzeichnet.

- Die Sprache im Fahrerdisplay und Center Display ändert sich.

---

## 4.2.1.8. Darstellung des Center Displays ändern

Sie können die Darstellung des Center Displays ändern, indem Sie ein entsprechendes Thema auswählen.

- 1 Tippen Sie im Topmenü auf **Einstellungen**.
- 2 Tippen Sie auf **My Car** → **Displays** → **Themes anzeigen**.
- 3 Anschließend das Thema wählen, z. B. **Minimalistic** oder **Chrome Rings**.

Ergänzend zu diesen Designs stehen **Normal** und **Hell** zur Auswahl. Bei **Normal** ist der Hintergrund des Bildschirms dunkel und der Text ist hell. Diese Alternative ist für alle Themen voreingestellt. Auf Wunsch kann eine helle Variante gewählt werden. Dabei wird das Design so geändert, dass der Hintergrund hell und die Texte dunkel sind. Diese Option kann z. B. bei sehr hellem Tageslicht günstiger sein.

Die Alternativen stehen dem Fahrer jederzeit zur Verfügung und werden durch die umgebende Beleuchtung nicht beeinflusst.

## 4.2.1.9. Fahrdaten auf dem Fahrerdisplay anzeigen

Registrierte und berechnete Werte des Bordcomputers können im Fahrerdisplay angezeigt werden.

Die Daten werden in einer Bordcomputer-App gespeichert. Im App-Menü können Sie einstellen, welche Daten auf dem Fahrerdisplay angezeigt werden sollen.



App-Menü <sup>[1]</sup> mit dem rechten Lenkradtastenfeld öffnen und bedienen.

- 1 App-Menü
- 2 Nach links/nach rechts
- 3 Aufwärts/abwärts
- 4 Bestätigen

- 1 Öffnen Sie das App-Menü im Fahrerdisplay, indem Sie auf (1) drücken.

(Das App-Menü kann nicht geöffnet werden, wenn gleichzeitig eine unbestätigte Meldung im Fahrerdisplay vorliegt. Die Meldung muss zuerst durch einen Druck auf die Taste O (4) bestätigt werden, bevor das App-Menü geöffnet werden kann).

- 2 Mit (2) navigieren Sie nach links oder rechts zur Bordcomputer-App.

- Die ersten vier Zeilen im Menü zeigen die Messwerte für Tageskilometerzähler TM, und die nächsten vier Zeilen die Messwerte für Tageskilometerzähler TA. Mit (3) können Sie in der Liste nach oben oder unten scrollen.

3 Wenn Sie weiter nach unten scrollen, können Sie mithilfe der Kontrollkästchen auswählen, welche Daten auf dem Fahrerdisplay angezeigt werden sollen:

- Kilometerzähler
  - Reichweite bis Tank leer
  - Reichweite bis Batterie leer
  - Tourist (alternativer Tachometer)
  - Fahrstrecke von Tageskilometerzähler TM, TA, oder keine Anzeige der Fahrstrecke
  - Aktueller Kraftstoffverbrauch, Durchschnittsverbrauch für TM oder TA oder keine Anzeige des Kraftstoffverbrauchs
- Aktivieren oder deaktivieren Sie eine Option mit der Taste  $\odot$  (4). Die Änderung wird sofort übernommen.

[1] Die Abbildung ist thematisch - je nach Fahrzeugmodell können die Einzelheiten unterschiedlich sein.

---

## 4.2.1.10. Einstellungen der Fahrstatistik

Einstellungen der Fahrstatistik zurücksetzen.

1 Öffnen Sie zum Anzeigen der Fahrstatistik in der Ansicht Apps die App **Fahrer-Performance**.



2 Tippen Sie auf **Präferenzen**, um folgende Aktionen durchzuführen:

- Diagrammskala ändern. Stellen Sie für die Balken eine Auflösung von 1, 10 oder 100 Kilometer/Meilen ein.
- Daten nach jeder Fahrt zurücksetzen. Wird nach 4 Stunden Fahrzeugstillstand durchgeführt.
- Daten der aktuellen Fahrt zurücksetzen.

Fahrstatistik, errechneter Durchschnittsverbrauch und Gesamtfahrzeit werden immer gleichzeitig zurückgesetzt.

Die Einheiten für Reichweite, Geschwindigkeit usw. lassen sich in den Systemeinstellungen auf dem Center Display ändern.

---

## 4.2.1.11. Einstellungen des Fahrerdisplays

Die Darstellung des Fahrerdisplays kann im App-Menü des Fahrerdisplays und im Menü Einstellungen des Center Displays angepasst werden.

## Einstellungen im App-Menü des Fahrerdisplays



Die Abbildung ist thematisch - je nach Fahrzeugmodell können die Einzelheiten unterschiedlich sein.

Das App-Menü wird mit dem rechten Tastenfeld am Lenkrad geöffnet und bedient.

Im App-Menü können Sie einstellen, welche Daten der folgenden Funktionen auf dem Fahrerdisplay angezeigt werden sollen

- Bordcomputer
- Mediaplayer
- Telefon
- Navigationssystem\*.

## Einstellungen auf dem Center Display

### Wahl des Informationstyps

- 1 Tippen Sie im Topmenü des Center Displays auf **Einstellungen**.
- 2 Tippen Sie auf **My Car** → **Displays** → **Informationen im Fahrer-Display**.
- 3 Wählen Sie, was im Hintergrund angezeigt werden soll:
  - **Keine Informationen im Hintergrund anzeigen**
  - **Info zu aktuell abgespielten Medien anzeigen**
  - **Navigat. anzeig., auch wenn keine Route festgel. ist**

### Wahl des Themas

- 1 Tippen Sie im Topmenü des Center Displays auf **Einstellungen**.
- 2 Tippen Sie auf **My Car** → **Displays** → **Themes anzeigen**

Der Inhalt dieses Handbuchs entspricht dem Stand des Benutzerhandbuchs zum Zeitpunkt der Drucklegung und ist in Zukunft möglicherweise nicht mehr vollständig gültig. Weitere Informationen finden Sie auf der ersten Seite mit dem vollständigen Haftungsausschluss.

3 Hier können Sie das Thema (Design) des Fahrerdisplays auswählen:

- Glass
- Minimalistic
- Performance
- Chrome Rings

#### Sprachauswahl

1 Tippen Sie im Topmenü des Center Displays auf **Einstellungen**.

2 Tippen Sie auf **System** → **Systemsprachen und Einheiten** → **Systemsprache**, um die Sprache auszuwählen.

➤ Eine Änderung wirkt sich auf die Sprache in allen Displays aus.

Die Einstellungen sind persönlich und werden automatisch im aktiven Fahrerprofil gespeichert.

\* Optie/accessoire.

---

## 4.2.1.12. Datum und Uhrzeit

Die Uhr wird sowohl im Fahrerdisplay als auch im Center Display angezeigt.

### Lage der Uhr



In bestimmten Situationen können Meldungen und Informationen die Uhr auf dem Fahrerdisplay verdecken.

Auf dem Center Display wird die Uhr oben rechts in der Statusleiste angezeigt.

**Der Inhalt dieses Handbuchs entspricht dem Stand des Benutzerhandbuchs zum Zeitpunkt der Drucklegung und ist in Zukunft möglicherweise nicht mehr vollständig gültig. Weitere Informationen finden Sie auf der ersten Seite mit dem vollständigen Haftungsausschluss.**

## Einstellungen für Datum und Uhrzeit

- 1 Wählen Sie im Topmenü **Einstellungen** → **System** → **Datum und Uhrzeit** aus, um die Einstellungen der Uhr- und Datumsanzeige zu ändern.

Sie stellen Datum und Uhrzeit ein, indem Sie auf dem Touchscreen den Pfeil nach oben oder unten antippen.

### Automatische Uhrzeit bei Fahrzeugen mit GPS

Wenn das Fahrzeug mit einem Navigationssystem ausgestattet ist, können Sie auch die Option **Automatische Zeiteinstellung** aktivieren. In diesem Fall wird die Zeitzone automatisch an den Standort des Fahrzeugs angepasst. Bei manchen Navigationssystemen muss auch der aktuelle Ort (Land) angegeben werden, damit die richtige Zeitzone übernommen wird. Wenn **Automatische Zeiteinstellung** nicht ausgewählt ist, werden Uhrzeit und Datum durch Antippen der Pfeile nach oben oder unten auf dem Touchscreen eingestellt.

### Sommerzeit

In manchen Ländern können Sie mit **Automatische Umstellung auf Sommerzeit** die automatische Einstellung der Sommerzeit aktivieren. In allen anderen Ländern können Sie die Option **Sommerzeit** manuell auswählen.

## Wenn die Batterie abgetrennt war

Wenn die Uhr nach einem Abtrennen der Batterie wurde zurückgesetzt wurde, beispielsweise bei Wartungsarbeiten in der Werkstatt, müssen Sie die Uhrzeit eventuell erneut einstellen. Wenn die Uhrzeit nicht eingestellt ist, kann dies den Internetanschluss des Fahrzeugs beeinträchtigen.

---

## 4.2.1.13. Nutzungsbedingungen und Datenaustausch

Beim erstmaligen Start bestimmter Dienste und Apps kann ein Pop-upfenster mit dem Titel **Nutzungsbedingungen** und **Datenfreigabe** erscheinen.

Dies dient dem Zweck, über Volvos Nutzungsbedingungen und Regeln für den Datenaustausch zu informieren. Durch das Akzeptieren des Datenaustauschs gestattet der Benutzer, dass bestimmte Informationen vom Fahrzeug aus gesendet werden. Dies ist die Voraussetzung dafür, dass bestimmte Dienste und Apps vollständig funktionieren können.

Die Funktion Datenaustausch für Online-Dienste und Apps ist standardmäßig deaktiviert<sup>[1]</sup>. Um bestimmte Online-Dienste und Apps im Fahrzeug verwenden zu können, muss der Datenaustausch aktiviert werden. Die Datenfreigabe kann im Center Display im Einstellungsmenü oder beim Start der Dienste oder Apps vorgenommen werden.

## Datenschutz und Datenfreigabe

Mit der ab November 2017 herausgegebenen Software-Aktualisierung wurden die Datenschutz- und Datenfreigabe-Einstellungen für Online-Dienste und heruntergeladene Apps eingeführt. Die Einstellungen sind unter **Datenschutz und Daten** im Einstellungsmenü im Center Display des Fahrzeugs zu finden.

Dort kann man wählen, welche Online-Dienste berechtigt sein sollen, Daten freizugeben. Die Datenfreigabe für heruntergeladene Apps kann dort auch abgeschaltet werden. Beachten Sie, dass Dienste und Apps nicht bestimmungsgemäß verwendbar sein können, wenn die Datenfreigabe deaktiviert wurde.

Nach einer Werksrückstellung, oder zum Beispiel nach einem Werkstattbesuch oder einer Software-Aktualisierung, können die Einstellungen für die Datenfreigabe auf die Standardwerte zurückgesetzt sein. Aktivieren Sie in diesem Fall die Datenfreigabe erneut für Online-Dienste und heruntergeladene Apps.

 **Hinweis**

Die Einstellungen für Datenschutz und Datenaustausch sind für jedes Fahrerprofil einzigartig.

\* Option/accessoire.

[1] Gilt nicht für Volvo On Call\*.

---

## 4.2.1.14. Datenaustausch aktivieren und deaktivieren

Im Einstellungsmenü des Center Displays kann der Datenaustausch für entsprechende Dienste und Apps eingestellt werden.

- 1 Tippen Sie im Topmenü des Center Displays auf **Einstellungen**.
- 2 Tippen Sie auf **System** → **Datenschutz und Daten**.
- 3 Wählen Sie aus, welche Dienste und Apps den Zugriff auf Daten aktiviert oder deaktiviert haben sollen.

Wenn der Datenaustausch für einen Online-Dienst oder heruntergeladene Apps nicht aktiviert ist, kann dies im Zusammenhang mit dem Programmstart im Center Display erfolgen. Wenn ein Dienst das erste Mal gestartet wird, zum Beispiel nach einer Werksrückstellung oder bestimmten Software-Updates, dann müssen die Nutzungsbedingungen von Volvo für Online-Dienste akzeptiert werden. Beachten Sie, dass der Datenaustausch dann auch für andere Dienste oder Apps aktiviert wird, deren Datenaustausch bereits akzeptiert wurde.

 **Hinweis**

Nach dem Besuch einer Volvo-Werkstatt müssen Sie ggf. die gemeinsame Datennutzung wieder aktivieren, damit Online-Dienste und Apps wieder funktionieren.

---

## 4.2.1.15. Einstellungen zur Fern- und Innenentriegelung

Der Inhalt dieses Handbuchs entspricht dem Stand des Benutzerhandbuchs zum Zeitpunkt der Drucklegung und ist in Zukunft möglicherweise nicht mehr vollständig gültig. Weitere Informationen finden Sie auf der ersten Seite mit dem vollständigen Haftungsausschluss.



Für die Fernentriegelung lassen sich verschiedene Sequenzen einstellen.

Einstellung ändern:

- 1 Tippen Sie im Topmenü des Center Displays auf **Einstellungen**.
- 2 Tippen Sie auf **My Car** → **Verriegeln** → **Fern- und Innenraum-Entriegelung**.
- 3 Wählen Sie eine Alternative:
  - **Alle Türen** - Alle Türen gleichzeitig entriegeln.
  - **Eine Tür** - Fahrertür entriegeln. Um alle Türen zu entriegeln muss zweimal auf die Entriegelungstaste des Transponderschlüssels gedrückt werden.

Die hier vorgenommenen Einstellungen wirken sich auch auf die Zentralverriegelung über den Türgriff an der Innenseite aus.

---

## 4.2.1.16. Einstellungen für Care Key

Ändern der Höchstgeschwindigkeit für einen Care Key über das Center Display.

### Einstellungsmöglichkeiten

Dabei sind folgende Begrenzungen möglich:

- Geschwindigkeitsintervall: 50-180 km/h (30-112 mph)
- Intervall: 1 km/h (1 mph)

### Einstellen

- 1 Entriegeln Sie das Fahrzeug mit einem normalen Transponderschlüssel (nicht mit Care Key).
- 2 Tippen Sie im Topmenü des Center Displays auf **Einstellungen**.
- 3 Tippen Sie auf **System** → **Fahrerprofile** → **Vorsichts-Taste**.
- 4 Aktivieren Sie die Begrenzung, indem Sie das zugehörige Kontrollkästchen aktivieren, und stellen Sie die gewünschte Begrenzung ein.

---

## 4.2.1.17. Einstellungen der Verriegelungsanzeige

Im Einstellungsmenü des Center Displays können für die Bestätigung der Verriegelung und Entriegelung durch das Fahrzeug verschiedene Alternativen gewählt werden.

Einstellung für Verriegelungsrückmeldung ändern:

- 1 Tippen Sie im Topmenü des Center Displays auf **Einstellungen**.
- 2 Tippen Sie auf **My Car** → **Verriegeln**.
- 3 **Sichtbare Verriegelungsrückmeldung** drücken, um eine sichtbare Rückmeldung zu wählen:
  - **Verriegeln**
  - **Entriegeln**
  - **Beides**

Oder die Funktion durch Markieren von **Aus** schließen.

Einstellung für einklappbare Rückspiegel\* bei der Verriegelung ändern:

- 1 Tippen Sie im Topmenü des Center Displays auf **Einstellungen**.
- 2 Tippen Sie auf **My Car** → **Spiegel und Convenience**.
- 3 Wählen Sie **Spiegel einklappen nach Verriegelung** aus, um die Funktion zu aktivieren oder zu deaktivieren.

\* Optie/accessoire.

---

## 4.2.1.18. Einstellungen zur schlüssellosen Entriegelung\*

Es ist möglich, für die schlüssellose Entriegelung verschiedene Sequenzen auszuwählen.

Einstellung ändern:

- 1 Tippen Sie im Topmenü des Center Displays auf **Einstellungen**.
- 2 Tippen Sie auf **My Car** → **Verriegeln** → **Schlüssellos entriegeln**
- 3 Wählen Sie eine Alternative:
  - **Alle Türen** - Alle Türen gleichzeitig entriegeln.

Der Inhalt dieses Handbuchs entspricht dem Stand des Benutzerhandbuchs zum Zeitpunkt der Drucklegung und ist in Zukunft möglicherweise nicht mehr vollständig gültig. Weitere Informationen finden Sie auf der ersten Seite mit dem vollständigen Haftungsausschluss.

- Eine Tür - Gewählte Tür entriegeln.

\* Optie/accessoire.

---

## 4.2.1.19. Einstellung zur automatischen Betätigung der Feststellbremse

Wählen Sie aus, ob die Feststellbremse beim Ausschalten des Fahrzeugs automatisch aktiviert werden soll.

Einstellung ändern:

- 1 Tippen Sie im Topmenü des Center Displays auf **Einstellungen**.
- 2 Tippen Sie auf **My Car** → **Feststellbremse und Aufhängung** und aktivieren oder deaktivieren Sie die Funktion **Automatische Aktivierung Feststellbremse**.

---

## 4.2.2. Fahrerprofile

---

### 4.2.2.1. Fahrerprofile

Viele der im Fahrzeug vorgenommenen Einstellungen können individuell angepasst und in einem oder mehreren Fahrerprofilen gespeichert werden.



Die persönlichen Einstellungen werden automatisch im aktiven Fahrerprofil gespeichert. Außer dem Care Key lässt sich jeder Transponderschlüssel einem persönlichen Fahrerprofil zuweisen. Bei Verwendung des zugewiesenen Schlüssels werden die Fahrzeugeinstellungen an das jeweilige Fahrerprofil angepasst. Der Care Key entspricht immer dem zuletzt verwendeten Profil und unterliegt der eingestellten Geschwindigkeitsbegrenzung. Dieses Profil lässt sich nicht als eigenes Profil schützen.

## Welche Einstellungen werden in den Fahrerprofilen gespeichert?

Viele der im Fahrzeug vorgenommenen Einstellungen werden automatisch in dem aktiven Fahrerprofil gespeichert, wenn dieses Profil nicht geschützt ist. Die im Fahrzeug vorgenommenen Einstellungen sind entweder persönlich oder global. In den Fahrerprofilen gespeichert werden die persönlichen Einstellungen.

Die im Fahrerprofil gespeicherten Einstellungen betreffen z.B. Displays, Spiegel, Vordersitze, Navigationssystem\*, Audio- und Mediensystem, Sprache und Sprachsteuerung.

Die globalen Einstellungen können geändert, aber nicht in einem bestimmten Fahrerprofil gespeichert werden. Eine Änderung der globalen Einstellungen wirkt sich auf alle Profile aus.

### Globale Einstellungen

Beim Wechsel zu einem anderen Fahrerprofil werden die globalen Einstellungen nicht geändert. Diese bleiben unabhängig vom Fahrerprofil unverändert.

Ein Beispiel für eine globale Einstellung ist das Tastaturlayout. Wenn in Fahrerprofil X eine Tastatursprache hinzugefügt wird, bleibt diese gespeichert und kann auch aus Fahrerprofil Y angewählt werden. Die Einstellung eines bestimmten Tastaturlayouts wird nicht in einem bestimmten Fahrerprofil, sondern global gespeichert.

### Persönliche Einstellungen

Wenn z. B. in Fahrerprofil X die Helligkeit des Displays in der Mittelkonsole geändert wird, wirkt sich diese Einstellung nicht auf Fahrerprofil Y aus. Die Änderung der Helligkeit ist eine persönliche Einstellung und wird daher in Fahrerprofil X gespeichert.

\* Optie/accessoire.

---

## 4.2.2.2. Fahrerprofil umbenennen

Die im Fahrzeug verwendeten Fahrerprofile können umbenannt werden.

- 1 Tippen Sie im Topmenü des Center Displays auf **Einstellungen**.
- 2 Tippen Sie auf **System** → **Fahrerprofile**.
- 3 **Profil bearbeiten** wählen.
  - Es wird ein Menü angezeigt, in dem das Profil bearbeitet werden kann.
- 4 Tippen Sie auf **Profilname**.
  - Es erscheint eine Tastatur, in der Sie den Namen ändern können. Tippen Sie zum Ausblenden der Tastatur auf .
- 5 Speichern Sie den neuen Namen, indem Sie auf **Zurück** oder **Schließen** tippen.
  - Das Profil ist jetzt umbenannt.

### Hinweis

Ein Profilname darf nicht mit einem Leerzeichen beginnen; anderenfalls wird der Profilname nicht gespeichert.

---

## 4.2.2.3. Transponderschlüssel mit dem Fahrerprofil verknüpfen

Sie können Ihren Schlüssel mit einem Fahrerprofil verknüpfen. Auf diese Weise wird bei jeder Verwendung des Fahrzeugs mit einem spezifischen Transponderschlüssel automatisch das entsprechende Fahrerprofil mit sämtlichen dazugehörigen Einstellungen gewählt.

Wird ein Transponderschlüssel zum ersten Mal verwendet, ist er mit keinem spezifischen Fahrerprofil verknüpft. Beim Starten des Fahrzeugs wird das Profil **Gast** automatisch aktiviert.

Sie können manuell ein Fahrerprofil auswählen, ohne dieses mit dem Schlüssel zu verknüpfen. Beim Entriegeln des Fahrzeugs wird das zuletzt aktive Fahrerprofil angewendet. Wurde der Schlüssel einmal mit einem Fahrerprofil verknüpft, muss das Fah-

**Der Inhalt dieses Handbuchs entspricht dem Stand des Benutzerhandbuchs zum Zeitpunkt der Drucklegung und ist in Zukunft möglicherweise nicht mehr vollständig gültig. Weitere Informationen finden Sie auf der ersten Seite mit dem vollständigen Haftungsausschluss.**

rerprofil bei Verwendung des spezifischen Schlüssels nicht ausgewählt werden.

## Transponderschlüssel mit einem Fahrerprofil verknüpfen

### Hinweis

Die Verknüpfung eines Transponderschlüssels mit einem Fahrerprofil kann nur vorgenommen werden, wenn das Fahrzeug steht.

Wählen Sie zunächst aus, mit welchem Profil der Schlüssel verknüpft werden soll, sofern das gewünschte Profil nicht bereits aktiv ist. Danach können Sie das aktive Profil mit dem Schlüssel verknüpfen.

- 1 Tippen Sie im Topmenü des Center Displays auf **Einstellungen**.
- 2 Tippen Sie auf **System** → **Fahrerprofile**.
- 3 Markieren Sie das gewünschte Profil. Das Display wechselt zur Ansicht Home. Das Profil **Gast** kann nicht mit einem Schlüssel verknüpft werden.
- 4 Ziehen Sie das Topmenü erneut nach unten auf und tippen Sie auf **Einstellungen** → **System** → **Fahrerprofile** → **Profil bearbeiten**.
- 5 Gehen Sie auf **Mit Schlüssel verbinden**, um das Profil mit dem Schlüssel zu verknüpfen. Ein Fahrerprofil kann nur mit dem gerade im Fahrzeug verwendeten Schlüssel, d.h. mit keinem anderen Schlüssel verknüpft werden. Wenn sich mehrere Schlüssel im Fahrzeug befinden, wird der Text **Es wurden mehrere Schlüssel gefunden. Legen Sie den anzuschließenden Schlüssel auf das Backup-Lesegerät** angezeigt.



Lage des Schlüssellesegeräts im Ablagefach.

- Wenn der Text **Profil wurde mit Schlüssel verbunden** angezeigt wird, sind Schlüssel und Fahrerprofil verknüpft.
- 6 Tippen Sie auf **OK**.
- Der aktuelle Schlüssel ist jetzt mit dem Fahrerprofil verknüpft und bleibt es, bis das Kästchen bei **Mit Schlüssel verbinden** ausgewählt wird.

## 4.2.2.4. Fahrerprofil schützen

In bestimmten Fällen ist es wünschenswert, verschiedene Einstellungen, die im Fahrzeug vorgenommen werden, nicht im aktiven Fahrerprofil gespeichert werden. Dann ist es möglich, das Fahrerprofil zu schützen.

### Hinweis

Das Sperren eines Fahrerprofils ist nur möglich, wenn das Fahrzeug steht.

Um ein Fahrerprofil zu schützen:

- 1 Tippen Sie im Topmenü des Center Displays auf **Einstellungen**.
- 2 Tippen Sie auf **System** → **Fahrerprofile**.
- 3 **Profil bearbeiten** wählen.
  - Es wird ein Menü angezeigt, in dem das Profil bearbeitet werden kann.
- 4 **Profil schützen** wählen, um das Profil zu schützen.
- 5 Die Wahl zum Schützen des Profils speichern durch Drücken auf **Zurück/Schließen**.
  - Wenn das Profil geschützt ist, werden die Einstellungen, die im Fahrzeug vorgenommen werden, nicht automatisch im Profil abgespeichert. Änderungen müssen stattdessen manuell unter **Einstellungen** → **System** → **Fahrerprofile** → **Profil bearbeiten** durch drücken auf **Aktuelle Einstellungen im Profil speichern** gespeichert werden. Ist das Profil nicht geschützt, dann werden die Einstellungen hingegen automatisch im Profil abgespeichert.

## 4.2.2.5. Fahrerprofil wählen

Beim Start des Center Displays wird am oberen Displayrand angezeigt, welches Fahrerprofil ausgewählt ist. Das zuletzt angewendete Fahrerprofil wird beim nächsten Entriegeln des Fahrzeugs automatisch ausgewählt. Nachdem Sie das Fahrzeug entriegelt haben, können Sie ein anderes Fahrerprofil aktivieren. Wenn der Transponderschlüssel jedoch einem bestimmten Fahrerprofil zugeordnet ist, wird dieses beim Fahrzeugstart aktiviert.

Es gibt drei Möglichkeiten, zu einem anderen Fahrerprofil zu wechseln.

Option 1:

- 1 Tippen Sie den Namen des Fahrerprofils an, das beim Start des Center Displays am oberen Displayrand angezeigt wird.
  - Es wird eine Liste auswählbar Radfahrerprofile angezeigt.

- 2 Wählen Sie das gewünschte Fahrerprofil.  
**Der Inhalt dieses Handbuchs entspricht dem Stand des Benutzerhandbuchs zum Zeitpunkt der Drucklegung und ist in Zukunft möglicherweise nicht mehr vollständig gültig. Weitere Informationen finden Sie auf der ersten Seite mit dem vollständigen Haftungsausschluss.**

**3** Tippen Sie auf **Bestätigen**.

➤ Das Fahrerprofil ist gewählt und das System lädt die Einstellungen des neuen Fahrprofils.

Option 2:

**1** Ziehen Sie das Topmenü im Center Display nach unten.

**2** Tippen Sie auf **Profil**.

➤ Es wird die gleiche Liste wie für Alternative 1 angezeigt.

**3** Wählen Sie das gewünschte Fahrerprofil.

**4** Tippen Sie auf **Bestätigen**.

➤ Das Fahrerprofil ist gewählt und das System lädt die Einstellungen des neuen Fahrprofils.

Option 3:

**1** Ziehen Sie das Topmenü im Center Display nach unten.

**2** Tippen Sie im Topmenü des Center Displays auf **Einstellungen**.

**3** Tippen Sie auf **System** → **Fahrerprofile**.

➤ Es wird eine Liste auswählbar Radfahrerprofile angezeigt.

**4** Wählen Sie das gewünschte Fahrerprofil.

➤ Das Fahrerprofil ist gewählt und das System lädt die Einstellungen des neuen Fahrprofils.

---

## 4.2.2.6. Einstellungen von Fahrerprofilen zurücksetzen

In einem oder mehreren Fahrerprofilen gespeicherte Einstellungen können zurückgesetzt werden, wenn das Fahrzeug steht.

 **Hinweis**

Auf **Werkseinstellungen zurücksetzen** ist nur im Stand möglich.



- 1 Tippen Sie im Topmenü auf **Einstellungen**.
- 2 Tippen Sie auf **System** → **Auf Werkseinstellungen zurücksetzen** → **Persönliche Einstellungen zurücksetzen**.
- 3 Wählen Sie **Aktives Profil zurücksetzen**, **Alle Profile zurücksetzen** oder **Abbrechen** aus.

## 4.2.3. Übersicht Center Display

Über das Display in der Mittelkonsole werden zahlreiche Fahrzeugfunktionen bedient. Hier wird das Center Display und seine Möglichkeiten vorgestellt.

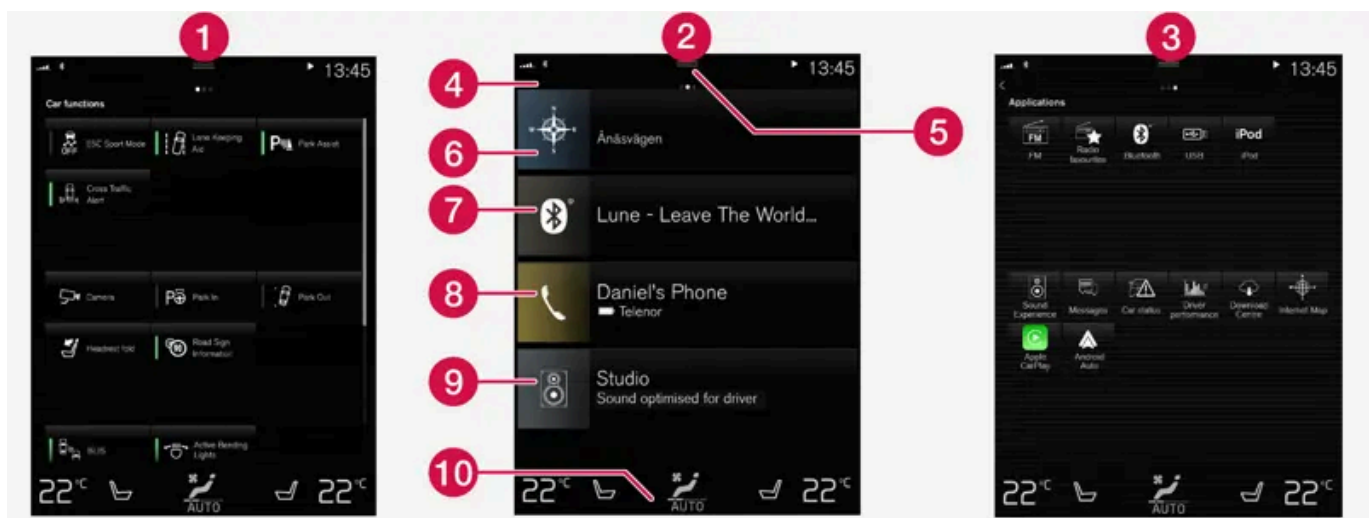

Drei der Hauptansichten des Displays in der Mittelkonsole. Streichen Sie nach rechts bzw. links über das Display, um zur Ansicht Funktionen bzw. Apps zu gelangen<sup>[1]</sup>.

- 1 Ansicht Funktionen – Fahrzeugfunktionen, die Sie durch Antippen aktivieren oder deaktivieren können. Manche Funktionen werden durch Antippen der entsprechenden Starttaste in einem separaten Fenster geöffnet, in dem verschiedene Einstellungen vorgenommen werden können. Dies gilt zum Beispiel für die **Kamera**.
- 2 Ansicht Home – die erste Ansicht, die nach dem Einschalten des Displays angezeigt wird.
- 3 Ansicht Apps – Apps von Drittanbietern, die heruntergeladen wurden, sowie Apps für integrierte Fahrzeugfunktionen, wie z. B. **FM Radio**. Tippen Sie das Symbol für die gewünschte App an, um diese zu öffnen.
- 4 Statusleiste – am oberen Displayrand wird der Status verschiedener Fahrzeugfunktionen angezeigt. Links in der Statusleiste wird der Netz- und Verbindungsstatus angezeigt, rechts erscheinen Informationen zu Medien, die Uhr sowie eine Anzeige laufender Hintergrundprozesse.
- 5 Topmenü – ziehen Sie zum Anzeigen des Topmenüs die Lasche nach unten. Von hier aus können Sie auf **Einstellungen**, **Betriebsanleitung**, **Profil** und gespeicherte Fahrzeugmeldungen zugreifen. Manchmal können über das Topmenü auch kontextbezogene Einstellungen (z. B. **Navigations Einstellungen**) und kontextbezogene Inhalte der Betriebsanleitung (z. B. **Navigation Manual**) abgerufen werden.
- 6 Navigation – von hier aus gelangen Sie zur Kartennavigation, z. B. Sensus Navigation\*. Tippen Sie die Teilansicht an, um sie aufzuklappen.
- 7 Medien – die zuletzt verwendeten Apps aus dem Bereich Medien. Tippen Sie die Teilansicht an, um sie aufzuklappen.
- 8 Telefon – von hier aus gelangen Sie zu den Telefonfunktionen. Tippen Sie die Teilansicht an, um sie aufzuklappen.

**Der Inhalt dieses Handbuchs entspricht dem Stand des Benutzerhandbuchs zum Zeitpunkt der Drucklegung und ist in Zukunft möglicherweise nicht mehr vollständig gültig. Weitere Informationen finden Sie auf der ersten Seite mit dem vollständigen Haftungsausschluss.**

- 9 Weitere Teilansicht – die zuletzt verwendeten Apps oder Funktionen, die zu keiner der übrigen Teilansichten gehören. Tippen Sie die Teilansicht an, um sie aufzuklappen.
- 10 Klimaleiste - Informationen und direkte Interaktion für das Einstellen von Temperatur und Sitzheizung\*. Tippen Sie das Symbol in der Mitte der Klimaleiste an, um die Ansicht Klima mit weiteren Einstellmöglichkeiten aufzurufen.

 **Hinweis**

Bei Bedarf kann die Klimaanlage zur Kühlung des Mediasystems im Center Display verwendet werden. In einem solchen Fall wird im Fahrerdisplay die Benachrichtigung **Klimasystem Kühlung des Infotainmentsystems** angezeigt.

<sup>[1]</sup> In einem Rechtslenker sind die Ansichten spiegelverkehrt angeordnet.

\* Optie/accessoire.

---

## 4.2.4. Center Display aktivieren und deaktivieren

Mithilfe der Home-Taste unter dem Center Display lässt sich dieses aus- und wieder einschalten.



Home-Taste des Displays in der Mittelkonsole.

Durch das Drücken der Home-Taste wird der Bildschirm abgedimmt, und der Touchscreen reagiert nicht mehr auf Berührungen. Die Anzeigeleiste für Klimaeinstellungen wird weiterhin angezeigt. Alle mit dem Bildschirm verbundenen Funktionen bleiben weiterhin aktiv, wie Klimaanlage, Audio, Navigation\* und Apps. Das abgedimmte Center Display kann gereinigt werden.

Die Dimmer-Funktion kann auch benutzt werden, um den Bildschirm abzudunkeln, damit er während der Fahrt nicht stört.

- 1 Halten Sie die physische Home-Taste unter dem Display gedrückt.
  - Bis auf die weiterhin angezeigte Klimaleiste wird die Displayanzeige deaktiviert. Alle Funktionen, die mit dem Bildschirm in Verbindung stehen, werden weiterhin ausgeführt.
- 2 Drücken Sie zum erneuten Aktivieren des Displays kurz die Home-Taste.
  - Die gleiche Ansicht wie vor Ausschalten des Bildschirms wird wieder angezeigt.

**i Hinweis**

Das Display kann nicht abgeschaltet werden, wenn auf diesem eine Aufforderung zur Durchführung einer Maßnahme angezeigt wird.

**i Hinweis**

Wenn der Motor abgestellt ist und die Fahrertür geöffnet wird, schaltet sich das Center Display automatisch ab.

\* Optie/accessoire.

## 4.2.5. Bedienung des Center Displays

Viele Fahrzeugfunktionen werden über das Center Display bedient. Das als Touchscreen ausgeführte Center Display reagiert auf Berührung.

### Touchscreen-Funktionen auf dem Center Display verwenden

Der Bildschirm reagiert je nachdem, ob er durch Ziehen, Wischen oder Drücken berührt wird. Je nach Art der Berührung können Sie z. B. zwischen unterschiedlichen Ansichten wechseln oder durch Listen scrollen.





Durch eine Infrarot-Matrix genau über dem Bildschirm erkennt der Bildschirm es auch, wenn sich ein Finger unmittelbar vor der Bildschirmoberfläche befindet. Dank dieser Technologie kann der Bildschirm auch mit Handschuhen verwendet werden.

Das Display kann von zwei Personen gleichzeitig bedient werden, z. B. zum Ändern der Klimaeinstellungen für Fahrer- und Beifahrersitz.

#### **Wichtig**

Benutzen Sie keine scharfen Gegenstände – diese können das Display zerkratzen.

In der folgenden Tabelle sind die verschiedenen Gesten zur Bedienung des Touchscreens aufgeführt:

Geste	Ausführung	Ergebnis
	Einmal tippen.	Zum Markieren eines Objekts, Bestätigen einer Auswahl oder Aktivieren einer Funktion.
	Zweimal kurz hintereinander tippen.	Zum Vergrößern (Heranzoomen) eines digitalen Objekts, wie z. B. der Karte.
	Gedrückt halten.	Zum Ergreifen eines Objekts. Kann zum Verschieben von Apps oder Punkten auf der Karte verwendet werden. Lassen Sie den oder die Finger auf dem Objekt liegen und ziehen Sie es an die gewünschte Stelle.
	Einmal mit zwei Fingern antippen.	Zum Vergrößern (Heranzoomen) eines digitalen Objekts, wie z. B. der Karte.
	Ziehen	Zum Wechseln zwischen verschiedenen Ansichten oder Scrollen in Listen, Texten und Ansichten. Legen Sie zum Verschieben von Apps oder Punkten auf der Karte den Finger auf das Objekt und ziehen Sie es an die gewünschte Stelle. Streichen Sie in horizontaler oder vertikaler Richtung über das Display.
	Wischen/schnell ziehen	Zum Wechseln zwischen verschiedenen Ansichten oder Scrollen in Listen, Texten und Ansichten. Streichen Sie in horizontaler oder vertikaler Richtung über das Display. Beachten Sie bitte, dass Berührungen im oberen Teil des Displays zur Anzeige des Topmenüs führen können.
	Auseinanderziehen	Zum Vergrößern/Heranzoomen.
	Zusammenziehen	Zum Verkleinern/Herauszoomen.

### Aus einer anderen Ansicht zur Ansicht Home wechseln

- 1 Drücken Sie einmal kurz die Home-Taste unter dem Display in der Mittelkonsole.
  - > Die Ansicht Home erscheint in der zuletzt angezeigten Darstellung.
- 2 Erneut kurz drücken.

**Der Inhalt dieses Handbuchs entspricht dem Stand des Benutzerhandbuchs zum Zeitpunkt der Drucklegung und ist in Zukunft möglicherweise nicht mehr vollständig gültig. Weitere Informationen finden Sie auf der ersten Seite mit dem vollständigen Haftungsausschluss.**

➤ Alle Teilansichten der Ansicht Home erscheinen wieder in der Standarddarstellung.

**i Hinweis**

In der Standarddarstellung der Ansicht Home kurz die Home-Taste drücken. Daraufhin zeigt Ihnen eine Animation auf dem Bildschirm, wie Sie in die verschiedenen Ansichten gelangen.

## Durch eine Liste, einen Artikel oder eine Ansicht scrollen

Wenn auf dem Display eine Scroll-Anzeige erscheint, können Sie in der Ansicht nach oben oder unten scrollen. Wischen Sie an beliebiger Stelle auf dem Display nach unten oder nach oben.

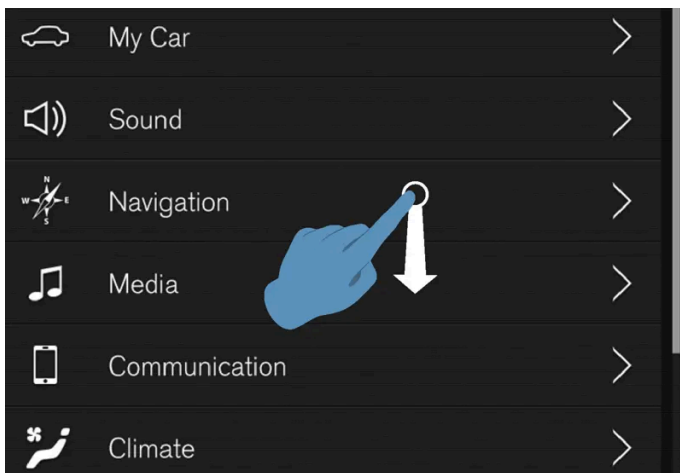

Wenn ein Scrollen möglich ist, wird auf dem Center Display die Scroll-Anzeige eingeblendet.

## Regler auf dem Center Display verwenden



Temperaturregler.

Viele Fahrzeugfunktionen werden mithilfe von Reglern gesteuert. Zum Einstellen der Temperatur haben Sie z. B. folgende Möglichkeiten:

- Ziehen Sie den Regler auf die gewünschte Temperatur.
- Tippen Sie + oder – an, um die Temperatur schrittweise zu erhöhen oder zu senken.

**Der Inhalt dieses Handbuchs entspricht dem Stand des Benutzerhandbuchs zum Zeitpunkt der Drucklegung und ist in Zukunft möglicherweise nicht mehr vollständig gültig. Weitere Informationen finden Sie auf der ersten Seite mit dem vollständigen Haftungsausschluss.**

- Tippen Sie die gewünschte Temperatur auf der Skala an.

## 4.2.6. In den Ansichten des Displays in der Mittelkonsole navigieren

Das Display in der Mittelkonsole enthält fünf Hauptansichten: Home, Top, Klima, Apps und Funktionen. Das Display wird beim Öffnen der Fahrertür automatisch eingeschaltet.



### Ansicht Home

Die Ansicht Home wird nach dem Einschalten des Displays als Erstes angezeigt. Sie umfasst vier Teilansichten: **Navigation**, **Medien**, **Telefon** und eine weitere Teilansicht.

Eine App oder Fahrzeugfunktion, die aus der Ansicht Apps oder Funktionen aufgerufen wird, startet im entsprechenden Bereich der Ansicht Home. Beispielsweise startet **FM Radio** in der **Medien**-Teilansicht.

Die weitere Teilansicht zeigt die zuletzt verwendete App oder Fahrzeugfunktion, die zu keinem der ersten drei Bereiche gehört.

In den Teilansichten werden kurz gefasste Informationen zur jeweiligen App angezeigt.

#### Hinweis

Beim Start des Fahrzeugs werden in der jeweiligen Teilansicht der Ansicht Home Informationen zum aktuellen App-Status angezeigt.

## Hinweis

In der Standarddarstellung der Ansicht Home kurz die Home-Taste drücken. Daraufhin zeigt Ihnen eine Animation auf dem Bildschirm, wie Sie in die verschiedenen Ansichten gelangen.

## Statusleiste

Am oberen Displayrand wird der Status verschiedener Fahrzeugfunktionen angezeigt. Links in der Statusleiste wird der Netz- und Verbindungsstatus angezeigt, rechts erscheinen Informationen zu Medien, die Uhr sowie eine Anzeige eventueller Hintergrundprozesse.

## Topmenü

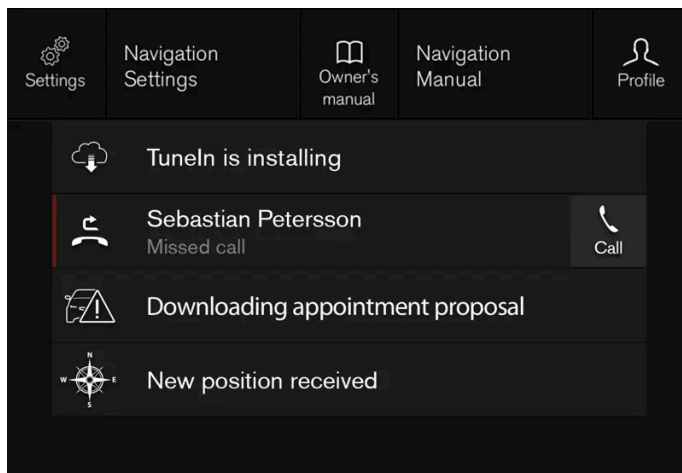

Angezeigtes Topmenü.

In der Mitte der Statusleiste am oberen Displayrand sehen Sie eine Lasche. Sie rufen das Topmenü auf, indem Sie die Lasche antippen oder von oben nach unten über das Display streichen.

Im Topmenü haben Sie stets Zugriff auf:

- **Einstellungen**
- **Betriebsanleitung**
- **Profil**
- Gespeicherte Fahrzeugmeldungen.

Im Topmenü haben Sie unter bestimmten Umständen Zugriff auf:

- Kontextbezogene Einstellungen (z. B. **Navigations Einstellungen**). Sie ändern die Einstellungen direkt im Topmenü, während die betreffende App (z. B. Navigation) verwendet wird.
- Kontextbezogene Betriebsanleitung (z. B. **Navigation Manual**). Über das Topmenü können Sie Artikel zu den gerade auf dem Display angezeigten Inhalten aufrufen.

Topmenü verlassen: Das Display außerhalb des Topmenüs antippen, die Home-Taste drücken oder das Topmenü unten berühren und nach oben ziehen. Sie sehen wieder die dahinter liegende Ansicht und können in dieser wie gewohnt vorgehen.

 **Hinweis**

Beim Starten und Abschalten sowie bei Anzeige einer Meldung auf dem Display kann das Topmenü nicht aufgerufen werden. Auch bei Anzeige der Klimaansicht steht es nicht zur Verfügung.

## Ansicht Klima

Am unteren Displayrand wird immer die Klimaleiste angezeigt. Hier können Sie die wichtigsten Klimaeinstellungen, wie z.B. der Temperatur und Sitzheizung\* direkt vornehmen.



Auf das Symbol in der Mitte der Klimazeile tippen, um die Ansicht Klima zu öffnen und Zugang zu weiteren Klimaeinstellungen zu erhalten.

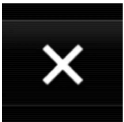

Auf das Symbol tippen, um die Ansicht Klima zu schließen und zur vorherigen Ansicht zurückzukehren.



## Ansicht Apps



Die Ansicht Apps mit den im Fahrzeug installierten Apps.

Der Inhalt dieses Handbuchs entspricht dem Stand des Benutzerhandbuchs zum Zeitpunkt der Drucklegung und ist in Zukunft möglicherweise nicht mehr vollständig gültig. Weitere Informationen finden Sie auf der ersten Seite mit dem vollständigen Haftungsausschluss.

Streichen Sie von rechts nach links <sup>[1]</sup> über das Display, um aus der Ansicht Home in die Ansicht Apps zu wechseln. Hier sind alle installierten Apps aufgeführt: Separat heruntergeladene Apps von Drittanbietern ebenso wie die Apps für integrierte Fahrzeugfunktionen, wie z. B. **FM Radio**. Manche Apps werden in der Ansicht Apps mit einer Kurzinfo angezeigt: Bei der App **Mitteilungen** ist dies z. B. die Anzahl der ungelesenen Nachrichten.

Tippen Sie die gewünschte App an, um sie zu öffnen. Die App wird dann in der jeweiligen Teilansicht geöffnet, z. B. **Medien**.

Je nach Anzahl der Apps kann die App-Ansicht heruntergescrollt werden. Wischen und ziehen Sie dazu von unten und oben.

Sie kehren zur Ansicht Home zurück, indem Sie von links nach rechts <sup>[1]</sup> über das Display streichen oder die Home-Taste drücken.

## Ansicht Funktionen

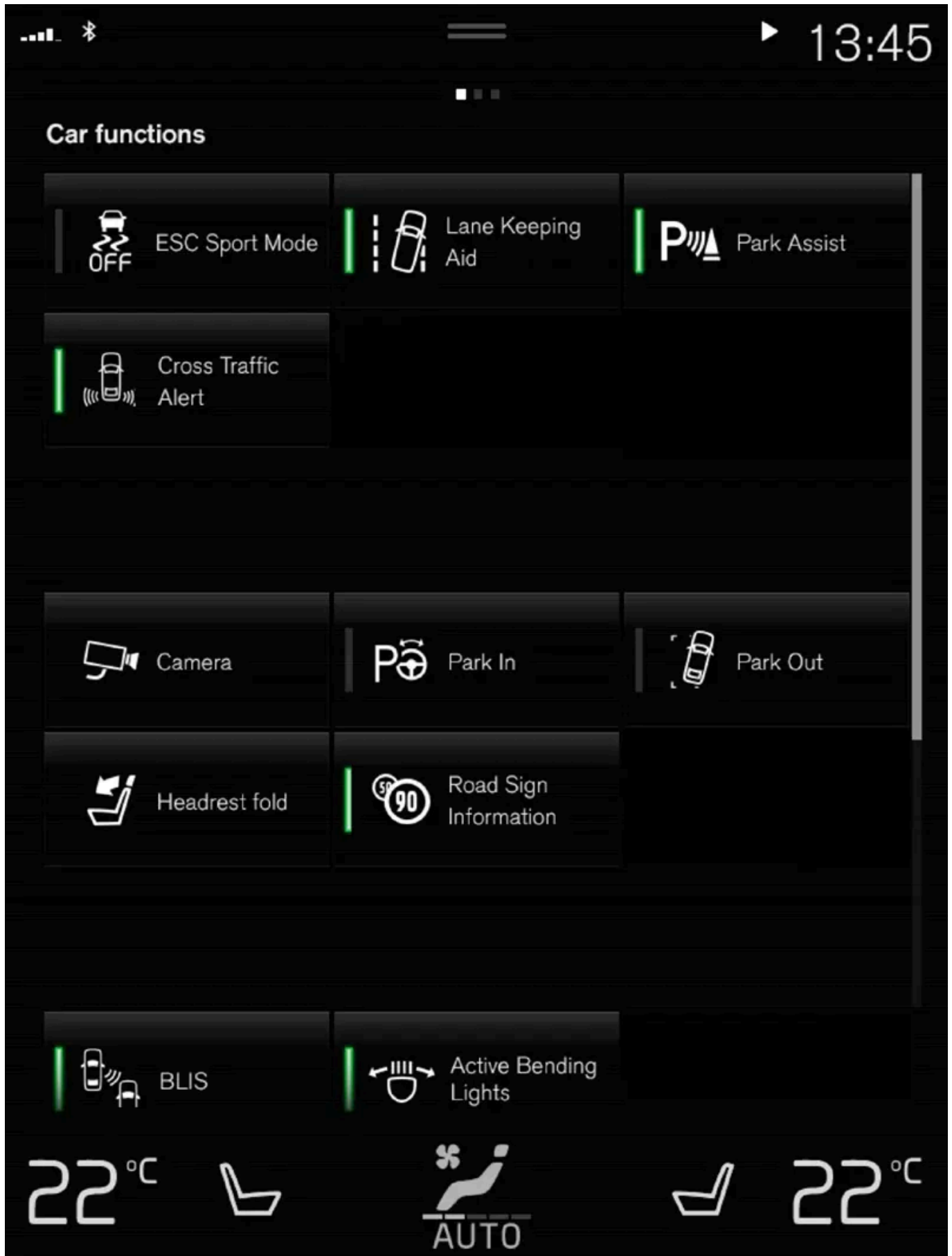

Ansicht Funktionen mit Tasten für verschiedene Fahrzeugfunktionen.

Streichen Sie von links nach rechts <sup>[1]</sup> über das Display, um aus der Ansicht Home in die Ansicht Funktionen zu wechseln. Hier können Sie verschiedene Fahrzeugfunktionen aktivieren und deaktivieren, wie z. B. **BLIS\***, **Lane Keeping Aid\*** und **Parkassistent\***.

Je nach Anzahl der angezeigten Funktionen können Sie auch in dieser Ansicht nach unten scrollen. Wischen und ziehen Sie dazu von unten und oben.

Anders als in der Ansicht Apps, in der Sie eine App durch Antippen öffnen, bewirkt hier das Antippen einer Funktion ihre Aktivierung oder Deaktivierung. Manche Funktionen werden durch Antippen der entsprechenden Starttaste in einem separaten Fenster geöffnet.

Sie kehren zur Ansicht Home zurück, indem Sie von rechts nach links <sup>[1]</sup> über das Display streichen oder die Home-Taste drücken.

\* Optie/accessoire.

<sup>[1]</sup> Gilt für Linkslenker. In einem Rechtslenker in die entgegengesetzte Richtung streichen.

---

## 4.2.7. Teilansichten im Center Display verwalten

Die Ansicht Home umfasst vier Teilansichten: **Navigation**, **Medien**, **Telefon** und eine weitere Teilansicht. Diese Ansichten können aufgeklappt werden.

### Teilansicht aus der Standarddarstellung aufklappen

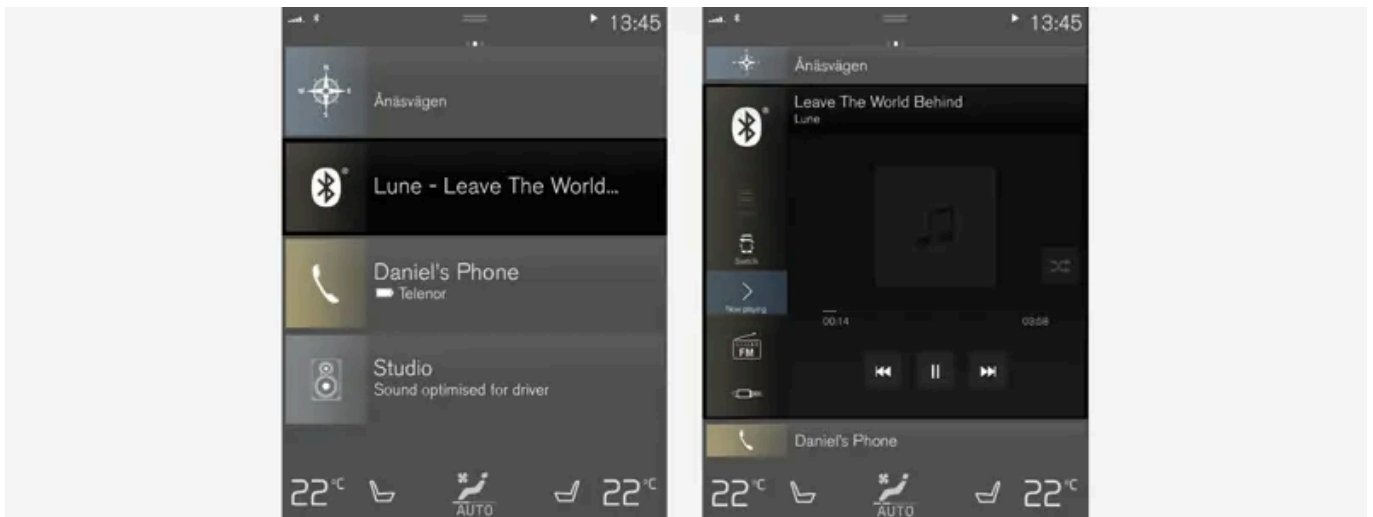

Standardmodus und erweiterter Modus einer Teilansicht auf dem Center Display.

Teilansicht aufklappen:

- 1 Für die Teilansichten **Navigation**, **Medien** und **Telefon**: An einer beliebigen Stelle auf die Teilansicht drücken. Solange eine Teilansicht aufgeklappt ist, wird die zusätzliche Teilansicht in der Ansicht Home nicht angezeigt. Die anderen beiden Teilansichten werden minimiert dargestellt und enthalten nur wenige ausgewählte Angaben. Nach dem Antippen der zusätzlichen Teilansicht werden die anderen drei Teilansichten verkleinert und zeigen nur bestimmte Informationen.

**Der Inhalt dieses Handbuchs entspricht dem Stand des Benutzerhandbuchs zum Zeitpunkt der Drucklegung und ist in Zukunft möglicherweise nicht mehr vollständig gültig. Weitere Informationen finden Sie auf der ersten Seite mit dem vollständigen Haftungsausschluss.**

In der aufgeklappten Darstellung stehen alle Basisfunktionen der jeweiligen App zur Verfügung.

Eine aufgeklappte Teilansicht schließen:

- 1 Eine Teilansicht kann auf drei verschiedene Arten geschlossen werden:
  - Tippen Sie den oberen Bereich der aufgeklappten Teilansicht an.
  - Tippen Sie eine andere Teilansicht an (daraufhin wird stattdessen die neue Teilansicht in der aufgeklappten Darstellung angezeigt).
  - Drücken Sie einmal kurz die Home-Taste unter dem Display in der Mittelkonsole.

## Teilansicht im Vollbildmodus öffnen oder schließen

Die weitere Teilansicht<sup>[1]</sup> und die Teilansicht **Navigation** lassen sich auch im Vollbildmodus öffnen, in dem Ihnen weitere Informationen und Optionen zur Verfügung stehen.

Wenn eine Teilansicht im Vollbildmodus geöffnet ist, werden die anderen Teilansichten gar nicht angezeigt.



Tippen Sie in der ausgeklappten Darstellung dieses Symbol an, um die Teilansicht im Vollbildmodus zu öffnen.



Tippen Sie das Symbol erneut an oder drücken Sie die Home-Taste unter dem Display, um zur aufgeklappten Darstellung zurückzukehren.



Home-Taste des Displays in der Mittelkonsole.













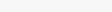



Durch Drücken der Home-Taste können Sie immer zur Ansicht Home zurückkehren. Um aus dem Vollbildmodus in die Standarddarstellung der Ansicht Home zu wechseln – die Home-Taste zweimal drücken.

<sup>[1]</sup> Gilt nicht für alle Apps oder Fahrzeugfunktionen, die über die weitere Teilansicht aufgerufen werden.

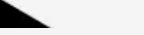
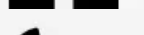
## 4.2.8. Symbole in der Statusleiste des Displays in der Mittelkonsole

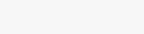
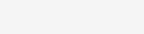
Übersicht über die Symbole, die in der Statusleiste des Displays in der Mittelkonsole erscheinen können.

In der Statusleiste werden die laufenden Aktivitäten und teilweise deren Status angezeigt. Da der Platz begrenzt ist, werden in dem Feld nicht immer alle Symbole angezeigt.

Symbol	Bedeutung
	Mit dem Internet verbunden.
	Roaming aktiviert.
	Signalstärke des Mobilfunknetzes.
	Bluetooth-Gerät verbunden.
	Bluetooth aktiviert, aber kein Gerät verbunden.
	Es werden Daten über GPS übertragen.
	Mit Wi-Fi-Netz verbunden.
	Tethering aktiviert (Wi-Fi-Hotspot). Das Fahrzeug stellt also eine bestehende Verbindung anderen Geräten zur Verfügung.
	Fahrzeugmodem aktiviert.
	USB-Tethering aktiv.
	Das Telefon wird drahtlos aufgeladen.
	Prozess läuft.
	Timer der Vorkonditionierung aktiv.
	Audioquelle läuft.
	Audioquelle gestoppt.
	Telefongespräch läuft.
	Audioquelle stummgeschaltet.
	Vom Radiosender werden Nachrichten empfangen.
	Verkehrsinformationen werden empfangen.
	Uhr.

## 4.2.9. Ansicht "Funktionen" im Center Display

In der Ansicht Funktionen, einer der Hauptansichten des Displays in der Mittelkonsole, sind alle Tasten für Fahrzeugfunktionen aufgeführt. Sie gelangen aus der Ansicht Home in die Ansicht Funktionen, indem Sie von links nach rechts über das Display streichen <sup>[1]</sup>.

### Unterschiedliche Arten von Tasten

Es gibt drei Arten von Tasten für Fahrzeugfunktionen, siehe folgende Tabelle:

Art der Taste	Eigenschaft	Bediente Fahrzeugfunktion
Aktivierungstasten	Haben die Stellung Ein oder Aus. Wenn eine Funktion aktiviert ist, leuchtet die LED links neben dem Symbol. Tippen Sie die Taste an, um die zugehörige Funktion zu aktivieren.	Bei den meisten Tasten in der Ansicht Funktionen handelt es sich um Aktivierungstasten.
Starttasten	Können nicht in die Stellung Ein oder Aus gebracht werden. Durch Antippen einer Starttaste wird ein Fenster für die Funktion geöffnet. Dies kann beispielsweise ein Fenster zur Einstellung des Sitzes sein.	<ul style="list-style-type: none"> <li>• Kamera</li> <li>• Kopfstütze umklappen</li> </ul>
Parktasten	Haben die Stellung Ein, Aus oder Scannen. Ähneln den Aktivierungstasten, haben aber zusätzlich eine Stellung zum Scannen der Parkparameter.	<ul style="list-style-type: none"> <li>• Einparken</li> <li>• Ausparken</li> </ul>

## Tasten und ihre Schaltmodi



Wenn die LED einer Funktions- oder Parktaste grün leuchtet, ist die entsprechende Funktion aktiviert. Bei Aktivierung bestimmter Funktionen wird ein Zusatztext zu ihrer Wirkungsweise eingeblendet. Der Text ist einige Sekunden lang zu sehen, danach leuchtet die LED der Taste grün.

Bei **Lane Keeping Aid** wird beispielsweise der Text **Funktioniert nur bei bestimmten Geschwindigk.** angezeigt, wenn die Taste gedrückt wird.

Durch kurzes Drücken der Taste wird die Funktion aktiviert oder deaktiviert.

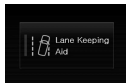

Wenn die LED erlischt, ist die Funktion deaktiviert.

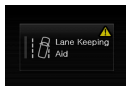

Wenn oben rechts in der Taste ein gelbes Dreieck erscheint, funktioniert die Funktion nicht ordnungsgemäß.

<sup>[1]</sup> Gilt für Linkslenker. In einem Rechtslenker in die entgegengesetzte Richtung streichen.

## 4.2.10. Apps und Tasten auf dem Center Display verschieben

In den Ansichten Apps und Funktionen können Sie die Apps und Tasten für Fahrzeugfunktionen nach Belieben verschieben und organisieren.

- 1 Zum Aufrufen der Ansicht Apps von rechts nach links<sup>[1]</sup>, zum Aufrufen der Ansicht Funktionen von links nach rechts<sup>[1]</sup> über das Display streichen.
- 2 Berühren Sie eine App oder Taste und lassen Sie den Finger liegen.
  - Die App oder Taste ändert ihre Größe und wird leicht transparent. Jetzt können Sie das Objekt verschieben.
- 3 Ziehen Sie die App oder Taste an eine freie Stelle.

Zur Anordnung von Apps oder Tasten stehen maximal 48 Zeilen zur Verfügung. Sie können eine App oder Taste auch über den sichtbaren Bereich hinaus verschieben, indem Sie sie an den unteren Rand der Ansicht ziehen. In diesem Fall wird für die App oder Taste eine neue Zeile hinzugefügt.

**Der Inhalt dieses Handbuchs entspricht dem Stand des Benutzerhandbuchs zum Zeitpunkt der Drucklegung und ist in Zukunft möglicherweise nicht mehr vollständig gültig. Weitere Informationen finden Sie auf der ersten Seite mit dem vollständigen Haftungsausschluss.**

Eine App oder Taste kann sich also auch unter dem sichtbaren Bereich befinden und ist dann in der Standarddarstellung nicht sichtbar.

Mit einer Wischbewegung nach oben oder unten können Sie dann in der entsprechenden Richtung durch die Ansicht scrollen.

***i* Hinweis**

Verschieben Sie selten oder nie benutzte Apps am besten ganz nach unten, sodass sie beim Aufrufen der Ansicht Apps erst durch Scrollen sichtbar werden. Auf diese Weise finden Sie sich in den häufiger benutzten Apps besser zurecht.

***i* Hinweis**

Apps und Funktionstasten können nicht an bereits belegte Stellen verschoben werden.

[1] Gilt für Linkslenker. In einem Rechtslenker in die entgegengesetzte Richtung streichen.

## 4.2.11. Meldung auf dem Center Display

Bei bestimmten Ereignissen erscheinen auf dem Center Display Meldungen, die Ihrer Information oder Hilfe dienen.

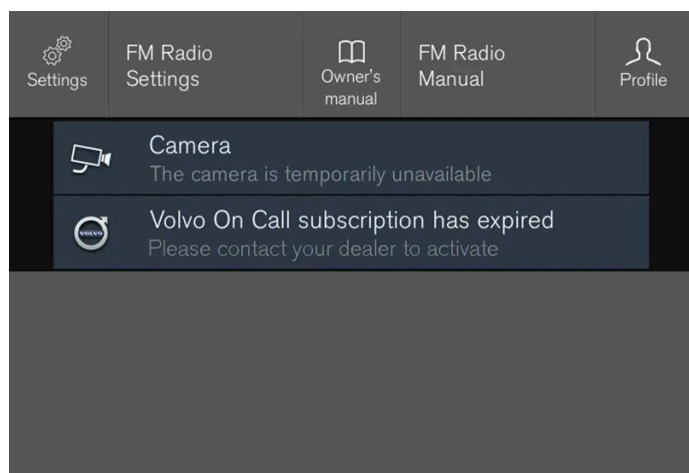

Beispiel für Meldung im Topmenü des Center Displays.

Auf dem Center Display werden Meldungen angezeigt, die für den Fahrer eine weniger hohe Priorität haben.

Die meisten Meldungen erscheinen über der Statusleiste des Center Displays. Die Meldung erlischt entweder nach einer bestimmten Zeit oder nach Ausführung der ggf. erforderlichen Maßnahme. Wenn eine Meldung gespeichert werden muss, wird sie im Topmenü des Center Displays abgelegt.

Meldungen können unterschiedlich dargestellt sein und z. B. in Verbindung mit Grafiken, Symbolen oder Tasten zum Aktivieren oder Deaktivieren einer mit der Meldung verknüpften Funktion angezeigt werden.

### Pop-up-Meldungen

**Der Inhalt dieses Handbuchs entspricht dem Stand des Benutzerhandbuchs zum Zeitpunkt der Drucklegung und ist in Zukunft möglicherweise nicht mehr vollständig gültig. Weitere Informationen finden Sie auf der ersten Seite mit dem vollständigen Haftungsausschluss.**



Manche Meldungen werden auch als Pop-up-Fenster angezeigt. Pop-up-Meldungen haben eine höhere Priorität als Meldungen, die in der Statusleiste erscheinen, und müssen quittiert oder durch die erforderliche Maßnahme ausgeblendet werden.

## 4.2.12. Tastatur im Center Display

Die Eingabe von Buchstaben und Zeichen auf dem Center Display ist sowohl über die Tastatur als auch „handschriftlich“ möglich.

Über die Tastatur können Sie Zeichen, Buchstaben und Zahlen eingeben, um z. B. Nachrichten zu schreiben, ein Passwort einzugeben oder in der digitalen Betriebsanleitung nach bestimmten Begriffen zu suchen.

Die Tastatur wird nur eingeblendet, wenn eine Zeicheneingabe auf dem Display möglich ist.



Hier sehen Sie ein Beispiel für die Zusammensetzung der Tastatur. Je nach Spracheinstellungen und Kontext kann die Tastatur im konkreten Einzelfall anders aussehen.

- 1 Zeile mit Vorschlägen für Wörter oder Zeichen<sup>[1]</sup>. Mit jedem eingegebenen Buchstaben wird die Liste der vorgeschlagenen Wörter aktualisiert. Durch Antippen des Pfeils nach rechts oder links können Sie durch die Vorschläge blättern. Sie wählen einen Vorschlag aus, indem Sie ihn antippen. Beachten Sie bitte, dass nicht jede Sprachauswahl diese Funktion unterstützt. In diesem Fall wird die Zeile über der Tastatur nicht angezeigt.
  - 2 Die verfügbaren Zeichen richten sich nach der ausgewählten Tastatursprache (siehe Punkt 7). Sie geben ein Zeichen ein, indem Sie es antippen.
  - 3 Je nach Kontext erfüllt die Taste unterschiedliche Funktionen und gibt entweder @ (bei E-Mail-Adressen) ein oder **fügt eine neue Zeile ein** (bei normaler Texteingabe).
  - 4 Zum Ausblenden der Tastatur. Wenn dies nicht möglich ist, wird die Taste nicht angezeigt.
  - 5 Zur Eingabe von Großbuchstaben. Tippen Sie die Taste einmal an, um einen Großbuchstaben und danach Kleinbuchstaben einzugeben. Durch erneutes Antippen der Taste werden alle weiteren Buchstaben in Großschreibung eingegeben. Durch das nächste Antippen werden alle Tasten auf Kleinbuchstaben zurückgesetzt. In diesem Modus wird der erste Buchstabe nach einem Punkt, Ausrufezeichen oder Fragezeichen großgeschrieben. Dies gilt auch für den ersten Buchstaben im Textfeld. In Textfeldern für Namen oder Adressen beginnt automatisch jedes Wort mit einem Großbuchstaben. In Textfeldern für Passwörter, Internet- oder E-Mail-Adressen werden dagegen alle Buchstaben automatisch kleingeschrieben, sofern die Großschreibung nicht aktiv mit der Taste angewiesen wird.
  - 6 Zur Eingabe von Zahlen. In diesem Fall ist die Tastatur (2) mit Zahlen versehen. Tippen Sie auf ABC (im Zahlenmodus anstelle von 123 angezeigt), um zur Buchstabentastatur zurückzukehren, oder auf #~>, um die Sonderzeichentastatur
- Der Inhalt dieses Handbuchs entspricht dem Stand des Benutzerhandbuchs zum Zeitpunkt der Drucklegung und ist in Zukunft möglicherweise nicht mehr vollständig gültig. Weitere Informationen finden Sie auf der ersten Seite mit dem vollständigen Haftungsausschluss.**

einzublen den.

- 7 Zum Wechseln der Sprache für die Texteingabe, z. B. EN. Die verfügbaren Zeichen und die Wortvorschläge (1) werden an die eingestellte Sprache angepasst. Um die Tastatursprache ändern zu können, muss diese zunächst in den Einstellungen hinzugefügt werden.
- 8 Leerzeichen.
- 9 Zum Löschen des zuletzt eingegebenen Zeichens. Durch kurzes Antippen wird ein Zeichen nach dem anderen gelöscht. Angetippt lassen, um die Zeichen schneller zu löschen.
- 10 Zur Aktivierung des Tastaturmodus für die „handschriftliche“ Eingabe von Buchstaben und Zeichen.

Tippen Sie die Bestätigungstaste über der Tastatur an, um den eingegebenen Text zu übernehmen. Je nach Kontext sieht die Taste unterschiedlich aus.

## Varianten von Buchstaben und Zeichen

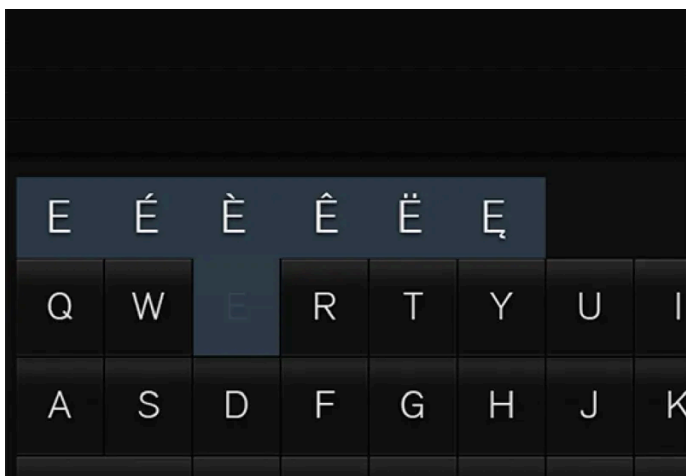

Zum Eingeben von Varianten von Buchstaben und Zeichen (z.B. **é** oder **è**) drücken Sie länger auf die zugehörige Taste. Daraufhin wird ein Feld mit den verfügbaren Varianten angezeigt. Tippen Sie die gewünschte Variante an. Wenn hier keine Auswahl erfolgt, wird das Originalzeichen übernommen.

<sup>[1]</sup> Gilt für asiatische Sprachen.

---

## 4.2.13. Zeichen, Buchstaben und Worte im Center Display von Hand schreiben

Über die virtuelle Tastatur auf dem Center Display können Sie Zeichen, Buchstaben und Wörter auch durch freihändiges Schreiben eingeben.



Tippen Sie das Feld auf der Tastatur an, um zwischen Tastatur- und Freihandeingabe zu wechseln.

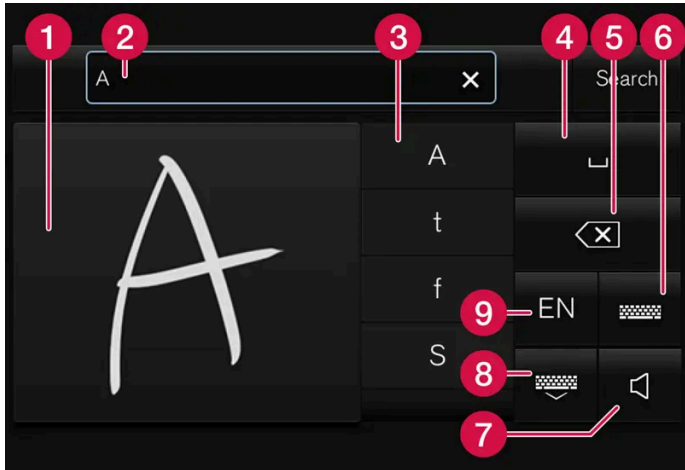

- 1 Feld zur freihändigen Eingabe von Zeichen, Buchstaben, Wörtern oder Wortteilen.
- 2 Textfeld, in dem die auf dem Display eingegebenen Zeichen oder entsprechende Wortvorschläge<sup>[1]</sup> angezeigt werden (1).
- 3 Vorschläge zu Zeichen/Buchstaben/Wörtern oder Wortteilen. Sie können durch die Liste scrollen.
- 4 Leerzeichen. Im Feld für die handschriftliche Eingabe von Buchstaben (1) können Sie ein Leerzeichen auch durch Eingabe eines Bindestrichs (-) eingeben. Siehe den Abschnitt "Leerzeichen im Freitextfeld handschriftlich eingeben" weiter unten.
- 5 Zum Löschen des zuletzt eingegebenen Zeichens. Kurz antippen, um jeweils ein einzelnes Zeichen/einen einzelnen Buchstaben zu löschen. Kurz warten, dann zum Löschen des nächsten Zeichens/Buchstaben erneut antippen usw.
- 6 Zum Zurückkehren zur Texteingabe über die normale Tastatur.
- 7 Ton bei Eingabe aktivieren/deaktivieren.
- 8 Zum Ausblenden der Tastatur. Wenn dies nicht möglich ist, wird die Taste nicht angezeigt.
- 9 Zum Ändern der Sprache für die Texteingabe.

#### Buchstaben/Zeichen/Wörter handschriftlich eingeben

- 1 Geben Sie im Feld für die handschriftliche Texteingabe ein Zeichen, einen Buchstaben, ein Wort oder den Bestandteil eines Worts ein. Schreiben Sie aufeinanderfolgende Buchstaben über- oder auf einer Linie hintereinander.
  - Daraufhin werden in der Vorschlagsliste mehrere passende Zeichen, Buchstaben oder Wörter eingeblendet. Ganz oben in der Liste sehen Sie die wahrscheinlichste Alternative.

#### ! Wichtig

Benutzen Sie keine scharfen Gegenstände – diese können das Display zerkratzen.

- 2 Warten Sie kurz, um das Zeichen/den Buchstaben/das Wort zu übernehmen.

- Das Zeichen/der Buchstabe/das Wort ganz oben in der Liste wird in das Textfeld übernommen. Zum Übernehmen eines anderen Zeichens, Buchstabens oder Worts aus der Vorschlagsliste tippen Sie dieses einfach an.

#### Handschriftlich eingegebene Buchstaben/Zeichen löschen

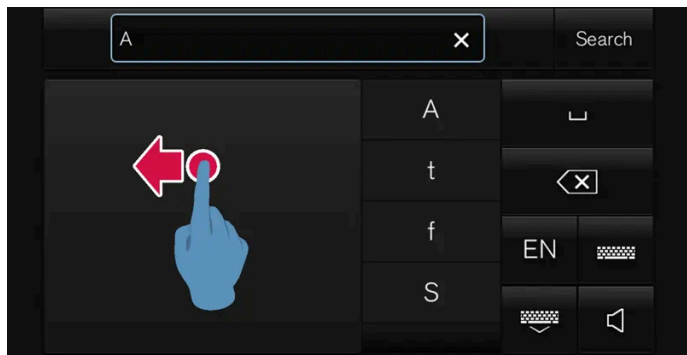

Streichen Sie über das Feld für die handschriftliche Texteingabe (1), um Zeichen im Textfeld (2) zu löschen.

- 1 Sie haben mehrere Möglichkeiten, eingegebene Buchstaben/Zeichen zu löschen oder zu ändern:
  - Tippen Sie in der Liste das eigentlich beabsichtigte Zeichen oder Wort an.
  - Tippen Sie die Taste zum Löschen des zuletzt eingegebenen Zeichens an, um das Zeichen zu löschen und von vorn zu beginnen.
  - Streichen Sie horizontal von rechts nach links <sup>[2]</sup> über das Feld für die handschriftliche Texteingabe. Um mehrere Buchstaben zu entfernen, streichen Sie mehrmals über das Feld.
  - Auch durch Antippen des Kreuzes im Textfeld löschen Sie den gesamten eingegebenen Text.

#### Neue Zeile im Feld für die handschriftliche Texteingabe einfügen

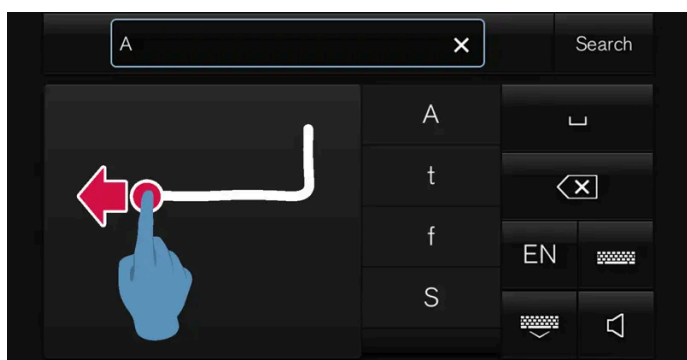

Im Feld für die handschriftliche Texteingabe fügen Sie einen Zeilenumbruch ein, indem Sie das oben abgebildete Zeichen einzeichnen <sup>[3]</sup>.

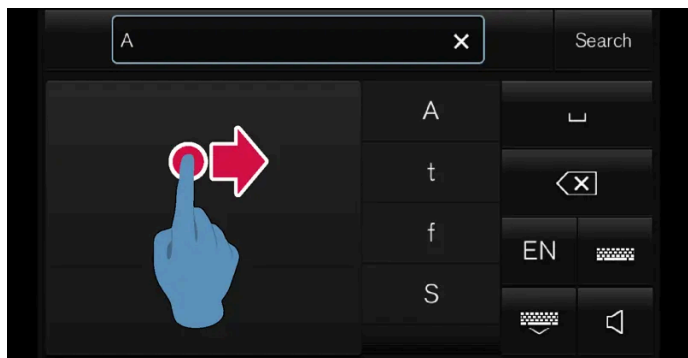

Zum Eingeben eines Leerzeichens "schreiben" Sie mit dem Finger von links nach rechts<sup>[4]</sup> einen Bindestrich auf das Display.

## OMRON SOFTWARE

compactWnn © OMORON SOFTWARE Co.,Ltd. 2021 All Rights Reserved.

<sup>[1]</sup> Gilt für bestimmte Systemsprachen.

<sup>[2]</sup> Bei arabischer Tastatur: In entgegengesetzter Richtung über das Feld streichen. Beim Streichen von rechts nach links wird ein Leerzeichen eingegeben.

<sup>[3]</sup> Bei arabischer Tastatur - zeichnen Sie das gleiche Zeichen ein, jedoch spiegelverkehrt.

<sup>[4]</sup> Wenn die arabische Tastatur eingestellt ist, ziehen Sie den Bindestrich von rechts nach links.

---

## 4.2.14. Tastatursprache im Center Display ändern

Um eine andere Tastatursprache einstellen zu können, muss diese zunächst unter **Einstellungen** hinzugefügt werden.

### Sprache in den Einstellungen hinzufügen oder entfernen

Die Tastatur ist automatisch auf die Systemsprache eingestellt. Die Tastatursprache kann ohne Auswirkungen auf die Systemsprache manuell angepasst werden.

- 1 Tippen Sie im Topmenü auf **Einstellungen**.
  - 2 Tippen Sie auf **System** → **Systemsprachen und Einheiten** → **Tastatur-Layouts**.
  - 3 Wählen Sie in der Liste eine oder mehrere Sprachen aus.
- Jetzt können Sie direkt in der Tastaturanzeige zwischen den ausgewählten Sprachen wechseln.

Wenn unter **Einstellungen** keine Sprache aktiv ausgewählt wird, gilt die Systemsprache des Fahrzeugs auch für die Tastatur.

## Zwischen verschiedenen Tastatursprachen wechseln



Wenn unter **Einstellungen** weitere Tastatursprachen hinzugefügt wurden, können Sie mithilfe der Tastatur zwischen diesen wechseln.

Zum Ändern der Tastatursprache mit der Liste:

- 1 Die Taste gedrückt halten.
  - > Eine Liste wird eingeblendet.
- 2 Wählen Sie die gewünschte Sprache aus. Wenn unter **Einstellungen** mehr als vier Sprachen ausgewählt wurden, können Sie durch eine Liste über diese Sprachen scrollen.
  - > Das Tastaturlayout und die Wortvorschläge werden an die ausgewählte Sprache angepasst.

Um die Tastatursprache ohne Anzeigen der Liste zu ändern:

- 1 Taste kurz antippen.
  - > Die Tastatur wird an die Sprache angepasst, welche als nächste in der Liste aufgeführt ist, ohne dass dabei die Liste selbst angezeigt wird.

---

## 4.2.15. Fahrstatistik im Center Display anzeigen

Die vom Bordcomputer erstellte Fahrstatistik wird als Grafik auf dem Display in der Mittelkonsole angezeigt und erleichtert Ihnen eine sparsame Fahrweise.



Öffnen Sie zum Anzeigen der Fahrstatistik in der Ansicht Apps die App **Fahrer-Performance**.

Jeder Balken des Diagramms kann für eine Fahrstrecke von 1, 10 oder 100 km bzw. Meilen stehen. Die Balken füllen sich bei laufender Fahrt von rechts nach links. Der Balken ganz rechts zeigt den Wert für die aktuelle Fahrt an.

Der durchschnittliche Kraftstoffverbrauch und die Gesamtfahrzeit werden seit dem letzten Zurücksetzen der Fahrstatistik berechnet.

Kraftstoff- und Stromverbrauch werden in separaten Graphen angezeigt. Der angezeigte Stromverbrauch ist der "Netto"-Verbrauch, d. h. die verbrauchte Energie abzüglich der beim Bremsen neu erzeugten Energie.

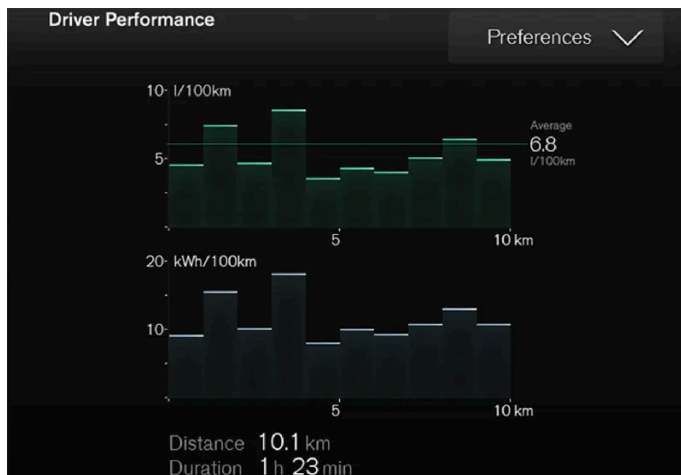

Fahrstatistik des Bordcomputers<sup>[1]</sup>

#### **i** Hinweis

Beim Fahren im Elektrobetrieb mit laufender Zusatzheizung<sup>[2]</sup> kann der Kraftstoffverbrauch in der Fahrstatistik angezeigt werden.

<sup>[1]</sup> Die Abbildung ist thematisch - je nach Fahrzeugmodell können die Einzelheiten unterschiedlich sein.

<sup>[2]</sup> Gilt für Heizung mit Kraftstoffbetrieb.

## 4.2.16. Betriebsanleitung im Center Display

Auf dem Center Display des Fahrzeugs kann die Betriebsanleitung in digitaler Form abgerufen werden<sup>[1]</sup>.

Die digitale Betriebsanleitung und ggf. auch kontextbezogene Inhalte der Betriebsanleitung werden über das Topmenü aufgerufen.

**Hinweis**

Während der Fahrt ist der Zugriff auf die digitale Betriebsanleitung nicht möglich.

### Betriebsanleitung

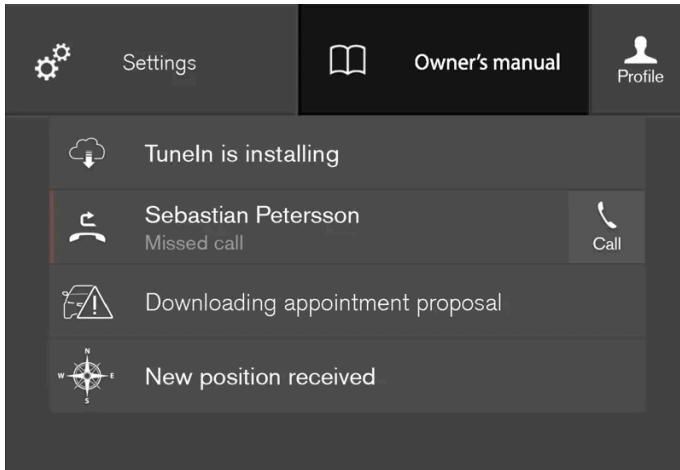

Topmenü mit Taste zum Aufrufen der Betriebsanleitung.

Ziehen Sie zum Aufrufen der Betriebsanleitung das Topmenü auf dem Center Display nach unten und tippen Sie auf **Betriebsanleitung**.

Sie gelangen direkt über die Startseite der Betriebsanleitung oder über deren Topmenü zu den Informationen in der Betriebsanleitung.

### Kontextbezogene Inhalte der Betriebsanleitung

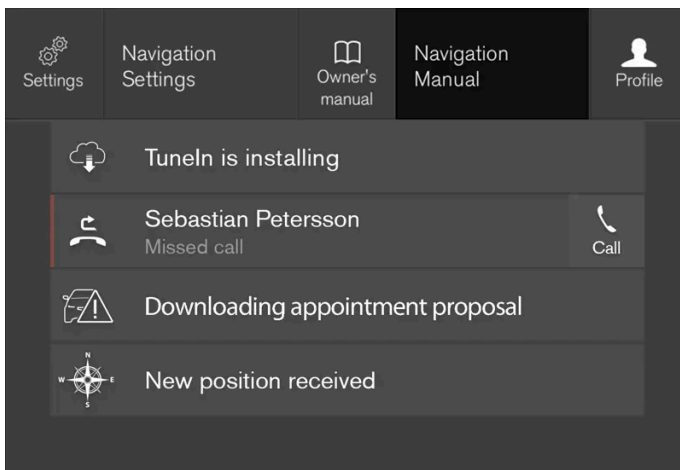

Topmenü mit kontextbezogenen Inhalten der Betriebsanleitung.

Über kontextbezogene Inhalte der Betriebsanleitung gelangen Sie direkt zu Artikeln in der Betriebsanleitung, in denen die derzeit auf dem Display aktivierte Funktion beschrieben ist. Wenn kontextbezogene Inhalte der Betriebsanleitung verfügbar sind, werden diese im Topmenü rechts neben der Option **Betriebsanleitung** angezeigt.

Tippen Sie die Betriebsanleitung an, um Artikel zu den auf dem Display angezeigten Inhalten aufzurufen. Durch Antippen von **Navigation Manual** gelangen Sie z. B. zu Artikeln, die sich auf die Navigation beziehen.

Dies gilt nur für bestimmte im Fahrzeug installierte Apps. Für heruntergeladene Apps von Drittanbietern sind z. B. keine App-spezifischen Artikel zugänglich.

Der Inhalt dieses Handbuchs entspricht dem Stand des Benutzerhandbuchs zum Zeitpunkt der Drucklegung und ist in Zukunft möglicherweise nicht mehr vollständig gültig. Weitere Informationen finden Sie auf der ersten Seite mit dem vollständigen Haftungsausschluss.



[1] Gilt für die meisten Märkte.

## 4.2.17. Betriebsanleitung im Center Display durchsuchen

Sie können die digitale Betriebsanleitung über das Topmenü des Center Displays aufrufen. Der Inhalt ist suchbar und die verschiedenen Abschnitte sind so gestaltet, dass die Navigation einfach ist.

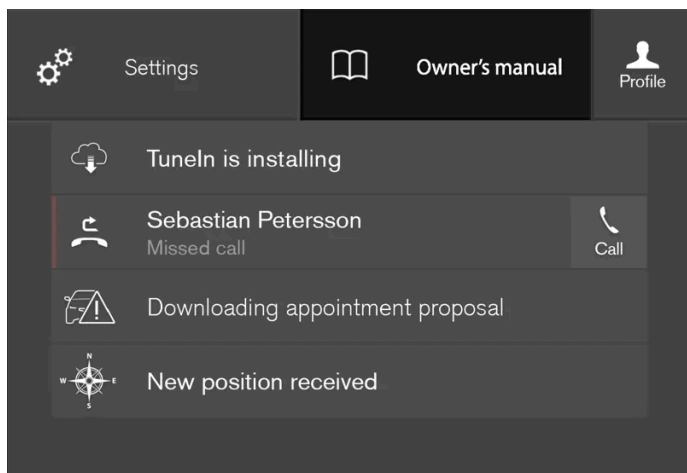

Zur Betriebsanleitung gelangen Sie über das Topmenü.

- 1 Ziehen Sie zum Aufrufen der Betriebsanleitung das Topmenü auf dem Center Display nach unten und tippen Sie auf **Betriebsanleitung**.

Sie haben verschiedene Möglichkeiten, in der Betriebsanleitung nach Informationen zu suchen. Die Alternativen sind teils von der Startseite der Betriebsanleitung, teils aus dem Topmenü abrufbar.

### Menü über das Topmenü öffnen

- 1 Tippen Sie ganz oben in der Betriebsanleitung auf ☰.
- Ein Menü mit verschiedenen Alternativen für das Auffinden von Informationen wird geöffnet:

#### Startseite



Drücken Sie auf das Symbol, um zurück zur Startseite der Betriebsanleitung zu kommen.

## Kategorien

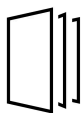

Die Artikel der Betriebsanleitung sind in Haupt- und Unterkategorien unterteilt. Damit ein Artikel leichter gefunden wird, ist er u.U. mehreren passenden Kategorien zugeordnet.

- 1 Tippen Sie auf **Kategorien**.
  - > Die Hauptkategorien werden in einer Liste angezeigt.
- 2 Tippen Sie eine Hauptkategorie an (☐).
  - > Daraufhin erscheint eine Liste mit den zugehörigen Unterkategorien (☐) und Artikeln (☐).
- 3 Tippen Sie auf den gewünschten Artikel, um ihn zu öffnen.

Um zurück zu gehen, drücken Sie auf den Zurück-Pfeil.

## Ausgesuchte Themen



Durch Antippen des Symbols gelangen Sie zu einer Seite mit Links und einer Auswahl von Artikeln, die besonders hilfreich sind, um die gebräuchliche Funktionen des Fahrzeugs kennenzulernen. Die Artikel können auch über Kategorien aufgerufen werden, sind hier aber für einen schnelleren Zugriff gesammelt. Tippen Sie den Artikel an, den Sie lesen möchten.

## Hotspots außen und innen



Übersichtsbilder vom Exterieur und von der Innenausstattung des Fahrzeugs. Verschiedene Teile sind mit Hotspots gekennzeichnet, die zu Artikeln über die entsprechenden Fahrzeugteile führen.



- 1 Auf **Exterieur** oder **Interieur** drücken.
  - > Die Bilder von Exterieur und Interieur des Fahrzeugs sind mit sogenannten Hotspots versehen. Die Hotspots sind mit Artikeln zu den jeweiligen Fahrzeugbereichen verlinkt. Streichen Sie horizontal über das Display, um in den Bildern zu blättern.
- 2 Tippen Sie einen Hotspot an.
  - > Daraufhin erscheint der Titel des Artikels zu dem ausgewählten Fahrzeugbereich.
- 3 Sie rufen den Artikel auf, indem Sie dessen Titel antippen.

Um zurück zu gehen, drücken Sie auf den Zurück-Pfeil.

## Favoriten



Durch Antippen des Symbols gelangen Sie zu den als Favoriten gespeicherten Artikeln. Tippen Sie den Artikel an, den Sie lesen möchten.

### Artikel als Favoriten speichern oder löschen

Um einen Artikel unter Favoriten zu speichern, muss der Artikel geöffnet sein. Tippen Sie sodann auf ☆ ganz oben rechts. Wenn ein Artikel als Favorit gespeichert ist, wird der Stern ausgefüllt angezeigt: ★.

Tippen Sie den Stern im jeweiligen Artikel erneut an, um den Artikel aus der Favoritenliste zu löschen.

## Video



Durch Antippen des Symbols gelangen Sie zu kurzen Video-Tutorials, in denen verschiedene Fahrzeugfunktionen erklärt sind.

## Informationen



Drücken Sie auf das Symbol, um Informationen darüber zu bekommen, welche Version der Betriebsanleitung im Fahrzeug verfügbar ist sowie um sonstige nützliche Informationen anzuzeigen.

## Suchfunktion im Topmenü verwenden

- 1 Gehen Sie im Topmenü der Betriebsanleitung auf Q. Im unteren Bildschirmbereich erscheint eine Tastatur.
- 2 Geben Sie einen Suchbegriff ein, z. B. "Sicherheitsgurt".
  - Mit jedem eingegebenen Buchstaben werden Vorschläge zu passenden Artikeln und Kategorien eingeblendet.
- 3 Tippen Sie den gewünschten Artikel oder die gewünschte Kategorie an, um die entsprechenden Inhalte aufzurufen.

---

## 4.3. Symbole und Mitteilungen

---

### 4.3.1. Nachrichtenverwaltung

---

#### 4.3.1.1. Meldung auf dem Center Display

Der Inhalt dieses Handbuchs entspricht dem Stand des Benutzerhandbuchs zum Zeitpunkt der Drucklegung und ist in Zukunft möglicherweise nicht mehr vollständig gültig. Weitere Informationen finden Sie auf der ersten Seite mit dem vollständigen Haftungsausschluss.

Bei bestimmten Ereignissen erscheinen auf dem Center Display Meldungen, die Ihrer Information oder Hilfe dienen.

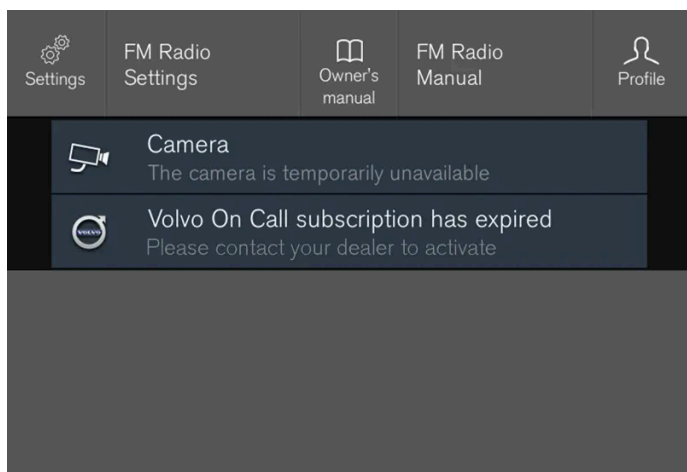

Beispiel für Meldung im Topmenü des Center Displays.

Auf dem Center Display werden Meldungen angezeigt, die für den Fahrer eine weniger hohe Priorität haben.

Die meisten Meldungen erscheinen über der Statusleiste des Center Displays. Die Meldung erlischt entweder nach einer bestimmten Zeit oder nach Ausführung der ggf. erforderlichen Maßnahme. Wenn eine Meldung gespeichert werden muss, wird sie im Topmenü des Center Displays abgelegt.

Meldungen können unterschiedlich dargestellt sein und z. B. in Verbindung mit Grafiken, Symbolen oder Tasten zum Aktivieren oder Deaktivieren einer mit der Meldung verknüpften Funktion angezeigt werden.

#### Pop-up-Meldungen

Manche Meldungen werden auch als Pop-up-Fenster angezeigt. Pop-up-Meldungen haben eine höhere Priorität als Meldungen, die in der Statusleiste erscheinen, und müssen quittiert oder durch die erforderliche Maßnahme ausgeblendet werden.

---

## 4.3.1.2. Meldung im Center Display verwalten

Auf dem Center Display angezeigte Meldungen werden in den jeweiligen Ansichten des Center Displays quittiert.

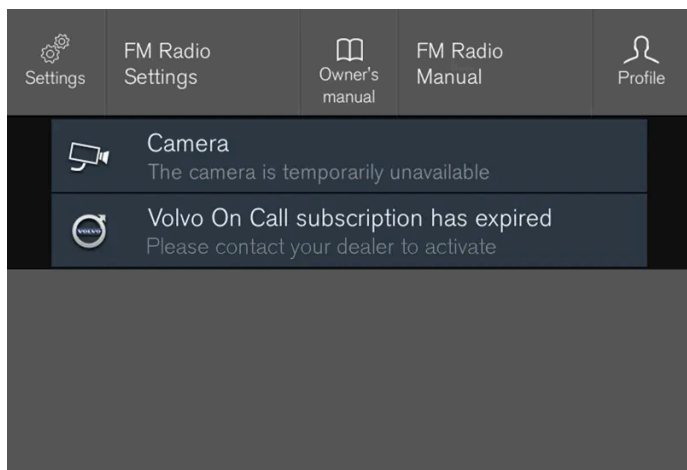

Beispiel für Meldung im Topmenü des Center Displays.

Bei manchen Meldungen auf dem Center Display ist eine Taste (oder bei Pop-up-Meldungen mehrere Tasten) eingeblendet, über die sich z. B. eine mit der Meldung verknüpfte Funktion aktivieren oder deaktivieren lässt.

#### Neue Meldung quittieren

Bei Meldungen mit Tasten:

- 1 Tippen Sie auf die Taste zur Durchführung der vorgeschlagenen Aktion oder lassen Sie die Meldung nach einem Moment automatisch erlöschen.
  - Die Meldung wird wieder ausgeblendet.

Bei Meldungen ohne Tasten:

- 1 Blenden Sie die Meldung aus, indem Sie sie antippen, oder lassen Sie die Meldung nach einem Moment automatisch erlöschen.
  - Die Meldung wird wieder ausgeblendet.

Wenn eine Meldung gespeichert werden muss, wird sie im Topmenü des Center Displays abgelegt.

---

### 4.3.1.3. Behandlung gespeicherter Meldungen vom Center Display

Meldungen, die auf dem Fahrerdisplay oder Center Display angezeigt und gespeichert wurden, werden in jedem Fall über das Center Display verwaltet.

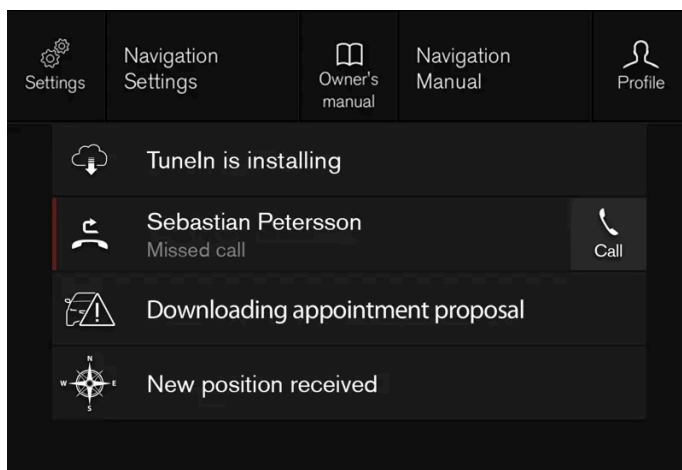

Beispiele für gespeicherte Meldungen und verfügbare Optionen im Topmenü.

Meldungen, die auf dem Center Display eingeblendet waren und gespeichert werden müssen, werden im Topmenü des Center Displays abgelegt.

#### **Gespeicherte Meldung lesen**

- 1** Rufen Sie das Topmenü des Center Displays auf.
  - Eine Liste der gespeicherten Meldungen wird angezeigt. Wenn die Meldung rechts mit einem Pfeil versehen ist, lässt sie sich in der maximierten Darstellung anzeigen.
- 2** Zum Auf- bzw. Einklappen einer Meldung die gewünschte Meldung antippen.
  - In der maximierten Darstellung erscheinen in der Liste weitere Informationen und links in der App eine grafische Darstellung zur Meldung.

#### **Gespeicherte Meldung verwalten**

Bei manchen Meldungen ist eine Taste eingeblendet, über die sich z. B. eine mit der Meldung verknüpfte Funktion aktivieren oder deaktivieren lässt.

- 1** Tippen Sie die Taste an, um die zugehörige Aktion durchzuführen.

Die im Topmenü gespeicherten Meldungen werden automatisch gelöscht, wenn der Motor abgestellt wird.

---

## **4.3.1.4. Meldungen auf dem Fahrerdisplay**

Bei bestimmten Ereignissen erscheinen auf dem Fahrerdisplay Meldungen, die Ihrer Information oder Hilfe dienen.



Beispiel für Meldungen im Fahrerdisplay. Die Abbildung ist thematisch - je nach Fahrzeugmodell können die Einzelheiten unterschiedlich sein.

Auf dem Fahrerdisplay werden Meldungen angezeigt, die für den Fahrer hohe Priorität haben.

Je nachdem, welche Informationen zum jeweiligen Zeitpunkt außerdem auf dem Fahrerdisplay angezeigt werden, können die Meldungen an unterschiedlichen Stellen erscheinen. Die Meldung erlischt entweder nach einer bestimmten Zeit oder nach Quittierung bzw. bei Bedarf Ausführung der erforderlichen Maßnahme. Wenn eine Meldung gespeichert werden muss, wird sie in der App **Fzg.-Status** abgelegt, die aus der Ansicht Apps auf dem Center Display gestartet wird.

Je nach Meldung kann ihre Darstellung variieren und z. B. in Verbindung mit Grafiken, Symbolen oder Tasten zum Quittieren oder Bestätigen einer Aufforderung angezeigt werden.

### Wartungsmeldungen

In der folgenden Tabelle sind einige wichtige Wartungsmeldungen und ihre Bedeutung aufgeführt.

Meldung	Bedeutung
Sicher anhalten! <sup>[1]</sup>	Anhalten und den Motor abstellen. Hohe Schadensgefahr - an eine Werkstatt wenden <sup>[2]</sup> .
Motor ausschalten <sup>[1]</sup>	Anhalten und den Motor abstellen. Hohe Schadensgefahr - an eine Werkstatt wenden <sup>[2]</sup> .
Als bald zur Wartung in die Werkstatt fahren <sup>[1]</sup>	Zur umgehenden Kontrolle des Fahrzeugs an eine Werkstatt <sup>[2]</sup> wenden.
Service erforderlich <sup>[1]</sup>	Zur Kontrolle des Fahrzeugs so schnell wie möglich an eine Werkstatt <sup>[2]</sup> wenden.
Planmäßige Wartung Zum Service anmelden	Wartung durchführen lassen - an eine Werkstatt <sup>[2]</sup> wenden. Erscheint vor der nächsten planmäßigen Wartung.
Planmäßige Wartung Service durchführen lassen!	Wartung durchführen lassen - an eine Werkstatt <sup>[2]</sup> wenden. Erscheint zum Zeitpunkt der nächsten planmäßigen Wartung.
Planmäßige Wartung Service überfällig	Wartung durchführen lassen - an eine Werkstatt <sup>[2]</sup> wenden. Erscheint bei Überschreitung des Wartungsintervalls.
Zeitweilig Aus <sup>[1]</sup>	Eine Funktion wurde vorübergehend ausgeschaltet und wird automatisch während der Fahrt oder nach einem Neustart zurückgestellt.

<sup>[1]</sup> Teil einer Meldung, wird zusammen mit einer Angabe darüber, wo die Störung aufgetreten ist, angezeigt.

<sup>[2]</sup> Eine Volvo-Vertragswerkstatt wird empfohlen.

## 4.3.1.5. Vorgehensweise bei Meldungen im Fahrerdisplay

Meldungen auf dem Fahrerdisplay werden über das rechte Tastenfeld am Lenkrad quittiert.



Beispiel für Meldung auf dem Fahrerdisplay und rechtem Lenkradtastenfeld. Die Abbildung ist thematisch - je nach Fahrzeugmodell können die Einzelheiten unterschiedlich sein.

- 1 Nach links/nach rechts
- 2 Bestätigen

Manche Meldungen auf dem Fahrerdisplay werden in Verbindung mit einer oder mehreren Tasten angezeigt, die der Quittierung der Meldung oder der Bestätigung einer Aufforderung dienen.

### Neue Meldung quittieren

Bei Meldungen mit Tasten:

- 1 Sie navigieren zwischen den Tasten, indem Sie auf links oder rechts (1) drücken.
  - 2 Bestätigen Sie Ihre Auswahl, indem Sie die Taste zum Bestätigen (2) drücken.
- Die Meldung wird wieder ausgeblendet.

Bei Meldungen ohne Tasten:

- 1 Blenden Sie die Meldung aus, indem Sie die Taste zum Bestätigen (2) drücken, oder lassen Sie die Meldung nach einem Moment automatisch erlöschen.
- Die Meldung wird wieder ausgeblendet.



Wenn eine Meldung gespeichert werden muss, wird sie in der App **Fzg.-Status** abgelegt, die aus der Ansicht Apps auf dem Center Display gestartet wird. Dabei erscheint auf dem Center Display die Meldung **Fz.-Mitteilg. in Fz.-Status-App gespeich.**

## 4.3.1.6. Behandlung gespeicherter Meldungen des Fahrerdisplays

Meldungen, die auf dem Fahrerdisplay oder Center Display angezeigt und gespeichert wurden, werden in jedem Fall über das Center Display verwaltet.

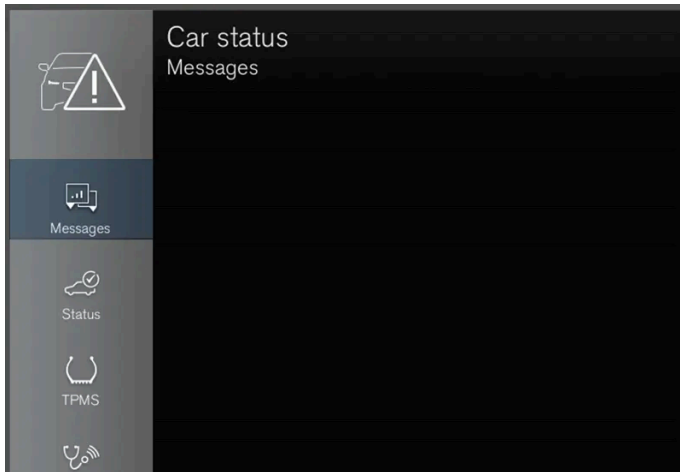

In der App **Fzg.-Status** können Sie gespeicherte Meldungen aufrufen.

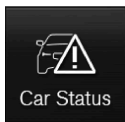

Meldungen, die auf dem Fahrerdisplay eingeblendet waren und gespeichert werden müssen, werden in der App **Fzg.-Status** auf dem Center Display abgelegt. Dabei erscheint auf dem Center Display die Meldung **Fz.-Mitteilg. in Fz.-Status-App gespeich.**

### Gespeicherte Meldung lesen

Gespeicherte Meldung sofort lesen:

- 1 Tippen Sie auf dem Center Display die Taste rechts von der Meldung **Fz.-Mitteilg. in Fz.-Status-App gespeich.** an.
  - > Die gespeicherte Meldung wird in der App **Fzg.-Status** angezeigt.

Gespeicherte Meldung später lesen:

- 1 Starten Sie in der Ansicht Apps des Center Displays die App **Fzg.-Status**.
  - > Die App wird in der untersten Teilansicht der Ansicht Home geöffnet.
- 2 Wählen Sie in der App die Option **Mitteilungen** aus.
  - > Eine Liste der gespeicherten Meldungen wird angezeigt.

Der Inhalt dieses Handbuchs entspricht dem Stand des Benutzerhandbuchs zum Zeitpunkt der Drucklegung und ist in Zukunft möglicherweise nicht mehr vollständig gültig. Weitere Informationen finden Sie auf der ersten Seite mit dem vollständigen Haftungsausschluss.

- 3 Zum Auf- bzw. Einklappen einer Meldung die gewünschte Meldung antippen.
- In der maximierten Darstellung erscheinen in der Liste weitere Informationen und links in der App eine grafische Darstellung zur Meldung.

#### Gespeicherte Meldung verwalten

Manche Meldungen sind in der maximierten Darstellung mit zwei Tasten versehen – zum Buchen eines Werkstatttermins und zum Nachlesen in der Betriebsanleitung.

Werkstatttermin zur gespeicherten Meldung buchen:

- 1 Tippen Sie in der maximierten Darstellung auf **Terminanfrage/Telefonisch Termin buchen**<sup>[1]</sup>, um einen Werkstatttermin zu vereinbaren.
- Mit **Terminanfrage**: In der App wird die Registerkarte **Termine** eingeblendet und eine Anfrage zur Buchung von Wartung und Reparatur erstellt.  
Mit **Telefonisch Termin buchen**: Die Telefon-App wird gestartet und ein Service-Center zur Buchung des Werkstatttermins angerufen.

Zur Meldung passende Inhalte der Betriebsanleitung lesen:

- 1 Tippen Sie in der maximierten Darstellung auf **Betriebsanleitung**, um den entsprechenden Abschnitt zu der Meldung in der Betriebsanleitung zu lesen.
- Auf dem Center Display werden daraufhin die mit der betreffenden Meldung verknüpften Inhalte angezeigt.

Bei jedem Anlassen des Motors werden die in der App gespeicherten Meldungen automatisch gelöscht.

<sup>[1]</sup> Je nach Markt. Die Volvo ID und die gewählte Werkstatt müssen auch registriert sein.

## 4.3.2. Meldungen zu BLIS

Im Fahrerdisplay können verschiedene Meldungen zu BLIS<sup>[1]</sup> angezeigt werden. Hier folgen einige Beispiele.

Meldung	Bedeutung
Totwinkelsensor Service erforderlich	Das System funktioniert nicht wie geplant. Bitte Werkstatt aufsuchen <sup>[2]</sup> .
Totwinkelsystem Aus Anhänger angekoppelt!	BLIS und CTA <sup>[3]</sup> wurden deaktiviert, weil ein Anhänger an die Fahrzeugelektrik angeschlossen wurde.

**Der Inhalt dieses Handbuchs entspricht dem Stand des Benutzerhandbuchs zum Zeitpunkt der Drucklegung und ist in Zukunft möglicherweise nicht mehr vollständig gültig. Weitere Informationen finden Sie auf der ersten Seite mit dem vollständigen Haftungsausschluss.**

Sie blenden eine Textmeldung aus, indem Sie die -Taste in der Mitte des rechten Lenkradtastenfelds kurz drücken.

Wenn sich eine Meldung nicht ausblenden lässt: Wenden Sie sich bitte an eine Werkstatt - eine Volvo-Vertragswerkstatt wird empfohlen.

[1] Blind Spot Information

[2] Eine Volvo-Vertragswerkstatt wird empfohlen.

\* Optie/accessoire.

[3] Cross Traffic Alert\*

---

### 4.3.3. Mitteilung für City Safety

Im Fahrerdisplay können verschiedene Mitteilungen zu City Safety angezeigt werden. Hier folgen einige Beispiele.

Meldung	Bedeutung
City Safety Automatischer Eingriff	Wenn City Safety bremst oder eine automatische Bremsung vorgenommen hat, können ein oder mehrere Symbole im Fahrerdisplay aufleuchten, während gleichzeitig eine Textmeldung erscheint.
City Safety Funktionalität eingeschr. Wartung erforderlich!	Das System funktioniert nicht wie geplant. Bitte Werkstatt aufsuchen <sup>[1]</sup> .

Sie blenden eine Textmeldung aus, indem Sie die -Taste in der Mitte des rechten Lenkradtastenfelds kurz drücken.

Wenn sich eine Meldung nicht ausblenden lässt, wenden Sie sich bitte an eine Werkstatt<sup>[1]</sup>.

[1] Eine Volvo-Vertragswerkstatt wird empfohlen.

---

### 4.3.4. Meldungen zu Cross Traffic Alert \*

Im Fahrerdisplay können verschiedene Meldungen zur Funktion Cross Traffic Alert (CTA) angezeigt werden. Hier folgen einige Beispiele.

Meldung	Bedeutung
Totwinkelsensor Service erforderlich	Das System funktioniert nicht wie geplant. Bitte Werkstatt aufsuchen <sup>[1]</sup> .
Totwinkelsystem Aus Anhänger angekoppelt!	BLIS <sup>[2]</sup> und CTA wurden deaktiviert, weil ein Anhänger an die Fahrzeugelektrik angeschlossen wurde.

Sie blenden eine Textmeldung aus, indem Sie die -Taste in der Mitte des rechten Lenkradtastenfelds kurz drücken.

Wenn sich eine Meldung nicht ausblenden lässt: Wenden Sie sich bitte an eine Werkstatt - eine Volvo-Vertragswerkstatt wird empfohlen.

\* Optie/accessoire.





[1] Eine Volvo-Vertragswerkstatt wird empfohlen.

[2] Blind Spot Information System

---

## 4.3.5. Symbole und Meldungen zur Fahrdynamikregelung

Im Fahrerdisplay können verschiedene Symbole und Meldungen zur Fahrdynamikregelung (ESC<sup>[1]</sup>) angezeigt werden. Hier folgen einige Beispiele.

Symbol	Meldung	Bedeutung
	Leuchtet ca. 2 Sekunden lang durchgehend	Systemkontrolle beim Motorstart.
	Blinkt	Das System greift ein.
	Die Lampe leuchtet durchgehend	Der Sportmodus ist aktiviert. <b>ACHTUNG!</b> In diesem Modus ist das System nicht abgeschaltet, sondern nur teilweise reduziert.
	ESC Zeitweilig Aus	Das System wurde aufgrund einer zu hohen Temperatur der Bremsen zeitweilig eingeschränkt – wenn die Bremsen abgekühlt sind, wird die Funktion automatisch von neuem aktiviert.
	ESC Service erforderlich	Das System ist außer Betrieb. An einem sicheren Platz anhalten, den Motor abstellen und dann erneut anlassen.

Sie blenden eine Textmeldung aus, indem Sie die -Taste in der Mitte des rechten Lenkradtastenfelds kurz drücken.





Wenn sich eine Meldung nicht ausblenden lässt: Wenden Sie sich bitte an eine Werkstatt - eine Volvo-Vertragswerkstatt wird empfohlen.

[1] Electronic Stability Control

---

## 4.3.6. Symbole und Meldungen des adaptiven Tempomaten\*

Es können eine Anzahl von Symbolen und Meldungen in Bezug auf den adaptiven Tempomaten<sup>[1]</sup> (ACC<sup>[2]</sup>) erscheinen. Hier folgen einige Beispiele.

Symbol	Meldung	Bedeutung
	Das Symbol leuchtet	Das Fahrzeug behält die gespeicherte Geschwindigkeit bei.
	Adaptive Cruise Contr. Nicht verfügbar Das Symbol ist erloschen	Der adaptive Tempomat ist im Bereitschaftsmodus.
	Adaptive Cruise Contr. Service erforderlich Das Symbol ist erloschen	Das System funktioniert nicht wie geplant. Setzen Sie sich mit einer Werkstatt in Verbindung - eine Volvo-Vertragswerkstatt wird empfohlen.
	Frontscheibensensor Sensor blockiert, siehe Bedienungsanleitung	Die Windschutzscheibe vor den Sensoren der Kamera- und Radareinheit reinigen.

Sie blenden eine Textmeldung aus, indem Sie die -Taste in der Mitte des rechten Lenkradtastenfelds kurz drücken.

Wenn sich eine Meldung nicht ausblenden lässt: Wenden Sie sich bitte an eine Werkstatt - eine Volvo-Vertragswerkstatt wird empfohlen.



\* Optie/accessoire.

<sup>[1]</sup> Je nach Markt ist diese Funktion serienmäßig oder optional erhältlich.

<sup>[2]</sup> Adaptive Cruise Control

## 4.3.7. Symbole und Meldungen zum System Pilot Assist \*

Es können verschiedene Symbole und Meldungen zu Pilot Assist <sup>[1]</sup> angezeigt werden. Hier folgen einige Beispiele.

Symbol	Meldung	Bedeutung
	Lenkradsymbol erloschen	Zeigt an, dass der Lenkassistent deaktiviert ist. Wenn Pilot Assist Lenkunterstützung leistet, ist das Lenkrad erleuchtet.
	Symbol für Hände am Lenkrad	Das System erkennt nicht, dass beide Hände am Lenkrad sind. Umfassen Sie das Lenkrad mit beiden Händen und lenken Sie das Fahrzeug aktiv.
	Frontscheibensensor Sensor blockiert, siehe Bedienungsanleitung	Die Windschutzscheibe vor den Sensoren der Kamera- und Radareinheit reinigen.

Sie blenden eine Textmeldung aus, indem Sie die -Taste in der Mitte des rechten Lenkradtastenfelds kurz drücken.

Wenn sich eine Meldung nicht ausblenden lässt: Wenden Sie sich bitte an eine Werkstatt - eine Volvo-Vertragswerkstatt wird empfohlen.





\* Optie/accessoire.

<sup>[1]</sup> Je nach Markt ist diese Funktion serienmäßig oder optional erhältlich.

---

## 4.3.8. Symbole und Meldungen zum Spurassistenten

Im Fahrerdisplay können verschiedene Symbole und Meldungen zum Spurassistenten (LKA<sup>[1]</sup>) angezeigt werden. Hier folgen einige Beispiele.

Symbol	Meldung	Bedeutung
	Fahrerunterstützg. Funktionalität eingeschr. Wartung erforderlich!	Das System funktioniert nicht wie geplant. Bitte Werkstatt aufsuchen <sup>[2]</sup> .
	Frontscheibensensor Sensor blockiert, siehe Bedienungsanleitung	Die Fähigkeit der Kamera, die Fahrspur vor dem Fahrzeug zu erkennen, ist beeinträchtigt.
	Lane Keeping Aid Lenken	Der LKA-Lenkeingriff funktioniert nicht, wenn der Fahrer die Hände nicht auf dem Lenkrad hält. Folgen Sie der Aufforderung und lenken Sie das Fahrzeug.
	Lane Keeping Aid Standby bis Lenkung betätigt wird	Die LKA-Funktion bleibt im Bereitschaftsmodus, bis der Fahrer wieder selbst lenkt.

Sie blenden eine Textmeldung aus, indem Sie die -Taste in der Mitte des rechten Lenkradtastenfelds kurz drücken.

Wenn sich eine Meldung nicht ausblenden lässt: Wenden Sie sich bitte an eine Werkstatt - eine Volvo-Vertragswerkstatt wird empfohlen.

<sup>[1]</sup> Lane Keeping Aid

<sup>[2]</sup> Eine Volvo-Vertragswerkstatt wird empfohlen.

---

## 4.3.9. Displayanzeige des Spurassistenten

Der Spurassistent (LKA<sup>[1]</sup>) wird auf dem Fahrerdisplay von einem Symbol dargestellt, das je nach Situation unterschiedlich aussieht.



Nachfolgend sind einige Beispiele für unterschiedliche Darstellungen des Symbols und die entsprechenden Situationen erläutert:

## Verfügbar



Verfügbar – die Seitenlinien des Symbols sind weiß dargestellt.

Der Spurassistent erfasst eine oder beide Seitenlinien der Fahrspur.

## Nicht verfügbar

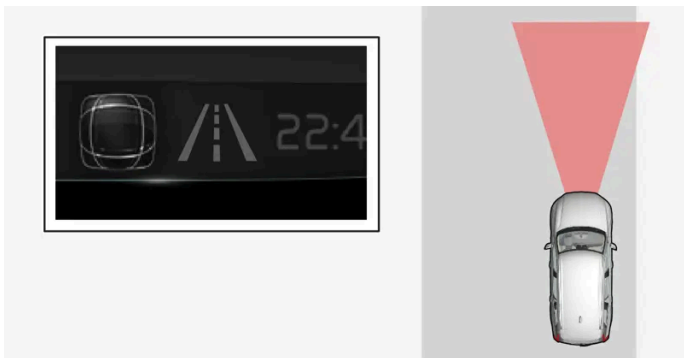

Nicht verfügbar – die Seitenlinien des Symbols sind erloschen.

Der Spurassistent kann die Seitenlinien der Fahrspur nicht erkennen, die Geschwindigkeit ist zu gering oder die Straße ist zu schmal.

## Anzeige von Lenkeingriff/Warnung



Lenkeingriff/Warnung – die Seitenlinien des Symbols sind farbig dargestellt.

Der Spurassistent warnt den Fahrer und/oder versucht, das Fahrzeug zurück in die Spur zu lenken.

<sup>[1]</sup> Lane Keeping Aid

## 4.3.10. Mitteilungen für die aktive Einparkhilfe \*

Die Meldungen zur aktiven Einparkhilfe (PAP<sup>[1]</sup>) können auf dem Fahrer- und/oder Center Display erscheinen. Hier folgen einige Beispiele.

Meldung	Bedeutung
Park-Assistent Sensoren blockiert, Reinigung erforderlich!	Ein oder mehrere Sensoren des Systems sind blockiert: Kontrollieren und beheben Sie das Problem so schnell wie möglich.
Park-Assistent Nicht verfügbar Service erforderlich	Das System funktioniert nicht wie geplant. Bitte Werkstatt aufsuchen <sup>[2]</sup> .

Sie blenden eine Textmeldung aus, indem Sie die -Taste in der Mitte des rechten Lenkradtastenfelds kurz drücken.

Wenn sich eine Meldung nicht ausblenden lässt: Wenden Sie sich bitte an eine Werkstatt - eine Volvo-Vertragswerkstatt wird empfohlen.

\* Optie/accessoire.

<sup>[1]</sup> Park Assist Pilot

<sup>[2]</sup> Eine Volvo-Vertragswerkstatt wird empfohlen.

---

## 4.3.11. Symbole und Meldungen zur Einparkhilfe

Die Symbole und Meldungen zur Einparkhilfe (PAS<sup>[1]</sup>) können auf dem Fahrer- und/oder Center Display erscheinen. Hier folgen einige Beispiele.

Symbol	Meldung	Bedeutung
		Die hinteren Sensoren der Einparkhilfe sind <b>deaktiviert</b> : Keine akustischen Warnungen zu Hindernissen oder Objekten.
	Park-Assistent Sensoren blockiert, Reinigung erforderlich!	Ein oder mehrere Sensoren des Systems sind blockiert: Kontrollieren und beheben Sie das Problem so schnell wie möglich.
	Park-Assistent Nicht verfügbar Service erforderlich	Das System funktioniert nicht wie geplant. Bitte Werkstatt aufsuchen <sup>[2]</sup> .

Sie blenden eine Textmeldung aus, indem Sie die -Taste in der Mitte des rechten Lenkradtastenfelds kurz drücken.

Wenn sich eine Meldung nicht ausblenden lässt: Wenden Sie sich bitte an eine Werkstatt - eine Volvo-Vertragswerkstatt wird empfohlen.



<sup>[1]</sup> Park Assist System

<sup>[2]</sup> Eine Volvo-Vertragswerkstatt wird empfohlen.



## 4.3.12. Symbole und Meldungen zur Einparkhilfekamera

Die Symbole und Meldungen zur Einparkhilfekamera (PAC<sup>[1]</sup>) können auf dem Fahrer- und/oder Center Display erscheinen. Hier folgen einige Beispiele.

Symbol	Meldung	Bedeutung
		Die hinteren Sensoren der Einparkhilfe sind <b>deaktiviert</b> : Keine akustischen Warnungen und keine Feldlinien zu Hindernissen oder Objekten.
		Die Kamera ist außer Betrieb.
	Park-Assistent Sensoren blockiert, Reinigung erforderlich!	Ein oder mehrere Sensoren des Systems sind blockiert: Kontrollieren und beheben Sie das Problem so schnell wie möglich.
	Park-Assistent Nicht verfügbar Service erforderlich	Das System funktioniert nicht wie geplant. Bitte Werkstatt aufsuchen <sup>[2]</sup> .

Sie blenden eine Textmeldung aus, indem Sie die -Taste in der Mitte des rechten Lenkradtastenfelds kurz drücken.



Wenn sich eine Meldung nicht ausblenden lässt: Wenden Sie sich bitte an eine Werkstatt - eine Volvo-Vertragswerkstatt wird empfohlen.

<sup>[1]</sup> Park Assist Camera

<sup>[2]</sup> Eine Volvo-Vertragswerkstatt wird empfohlen.

## 4.3.13. Symbole und Meldungen zum Lenkassistenten bei Kollisionsgefahr

Im Fahrerdisplay können verschiedene Symbole und Meldungen zum Lenkassistenten angezeigt werden. Hier folgen einige Beispiele.

Symbol	Meldung	Bedeutung
	Kollisionsvermeidung Automatischer Eingriff	Bei Aktivierung der Funktion wird eine entsprechende Meldung angezeigt.
	Frontscheibensensor Sensor blockiert, siehe Bedienungsanleitung	Die Fähigkeit der Kamera, die Fahrspur vor dem Fahrzeug zu erkennen, ist beeinträchtigt.



















Sie blenden eine Textmeldung aus, indem Sie die -Taste in der Mitte des rechten Lenkradtastenfelds kurz drücken.

Wenn sich eine Meldung nicht ausblenden lässt: Wenden Sie sich bitte an eine Werkstatt – eine Volvo-Vertragswerkstatt wird empfohlen.

## 4.3.14. Symbole in der Statusleiste des Displays in der Mittelkonsole

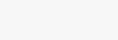
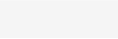
Übersicht über die Symbole, die in der Statusleiste des Displays in der Mittelkonsole erscheinen können.



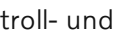





In der Statusleiste werden die laufenden Aktivitäten und teilweise deren Status angezeigt. Da der Platz begrenzt ist, werden in dem Feld nicht immer alle Symbole angezeigt.

Symbol	Bedeutung
	Mit dem Internet verbunden.
	Roaming aktiviert.
	Signalstärke des Mobilfunknetzes.
	Bluetooth-Gerät verbunden.
	Bluetooth aktiviert, aber kein Gerät verbunden.
	Es werden Daten über GPS übertragen.
	Mit Wi-Fi-Netz verbunden.
	Tethering aktiviert (Wi-Fi-Hotspot). Das Fahrzeug stellt also eine bestehende Verbindung anderen Geräten zur Verfügung.
	Fahrzeugmodem aktiviert.
	USB-Tethering aktiv.
	Das Telefon wird drahtlos aufgeladen.
	Prozess läuft.
	Timer der Vorkonditionierung aktiv.
	Audioquelle läuft.
	Audioquelle gestoppt.
	Telefongespräch läuft.
	Audioquelle stummgeschaltet.
	Vom Radiosender werden Nachrichten empfangen.
	Verkehrsinformationen werden empfangen.
	Uhr.

## 4.3.15. Kontroll- und Warnsymbole

Die Kontroll- und Warnsymbole zeigen an, dass eine Funktion aktiviert oder ein System in Betrieb ist bzw. ein Fehler oder ein schwerwiegendes Problem vorliegt.





## Rote Symbole

	<p><b>Warnung</b></p> <p>Das rote Warnsymbol leuchtet auf, wenn ein Fehler entdeckt wurde, der die Sicherheit oder das Fahrverhalten des Fahrzeugs beeinflussen kann. Gleichzeitig erscheint eine erklärende Textmeldung auf dem Fahrerdisplay.</p> <p>Das Warnsymbol kann auch in Kombination mit anderen Symbolen aufleuchten.</p>
	<p><b>Sicherheitsgurtkontrolle</b></p> <p>Leuchtet oder blinkt, wenn jemand im Fahrzeug den Sicherheitsgurt nicht angelegt hat.</p>
	<p><b>Airbags</b></p> <p>In einem der Sicherheitssysteme des Fahrzeugs wurde ein Fehler entdeckt.</p> <p>Lesen Sie die Benachrichtigung im Fahrerdisplay und wenden Sie sich an eine Werkstatt. Volvo empfiehlt, sich an eine Volvo-Vertragswerkstatt zu wenden.</p>
	<p><b>Fehler in der Bremsanlage</b></p> <p>In der Bremsanlage ist ein Fehler aufgetreten.</p> <p>Lesen Sie die Benachrichtigung im Fahrerdisplay und wenden Sie sich an eine Werkstatt. Volvo empfiehlt, sich an eine Volvo-Vertragswerkstatt zu wenden.</p>
	<p><b>Feststellbremse</b></p> <p>Dauerhaftes Leuchten: Die Feststellbremse ist aktiviert.</p> <p>Blinken: An der Feststellbremse ist ein Fehler aufgetreten. Die Meldung auf dem Fahrerdisplay lesen.</p>
	<p><b>Fehler im elektrischen System</b></p> <p>Im elektrischen System ist ein Fehler aufgetreten.</p> <p>Lesen Sie die Benachrichtigung im Fahrerdisplay und wenden Sie sich an eine Werkstatt. Volvo empfiehlt, sich an eine Volvo-Vertragswerkstatt zu wenden.</p>
	<p><b>Hohe Motortemperatur</b></p> <p>Die Motortemperatur ist zu hoch. Die Meldung auf dem Fahrerdisplay lesen.</p>
	<p><b>Kollisionsgefahr</b></p> <p>City Safety warnt bei Kollisionsgefahr mit anderen Fahrzeugen, Fußgängern, Fahrradfahrern und größeren Tieren.</p>
	<p><b>Niedriger Öldruck</b></p> <p>Der Öldruck im Motor ist zu niedrig. Den Motor unverzüglich abstellen und den Ölstand im Motor überprüfen, falls erforderlich Öl nachfüllen.</p> <p>Wenn das Symbol leuchtet und der Ölfüllstand normal ist, lesen Sie die Benachrichtigung im Fahrerdisplay und wenden Sie sich an eine Werkstatt. Volvo empfiehlt, sich an eine Volvo-Vertragswerkstatt zu wenden.</p>



## Gelbe Symbole

	<p><b>Informationen</b></p> <p>In einem der Systeme des Fahrzeugs ist ein Problem aufgetreten. Die Meldung auf dem Fahrerdisplay lesen.</p> <p>Das Informationssymbol kann auch in Kombination mit anderen Symbolen aufleuchten.</p>
	<p><b>Fehler in der Bremsanlage</b></p> <p>In der Bremsanlage ist ein Fehler aufgetreten. Die Meldung auf dem Fahrerdisplay lesen.</p>
	<p><b>Fehler im ABS-System</b></p> <p>Das System ist außer Betrieb. Die reguläre Bremsanlage funktioniert weiterhin, jedoch ohne ABS-Funktion.</p>
	<p><b>Abgasreinigungsanlage</b></p> <p>Fehler in der Abgasreinigungsanlage. Fahren Sie zur Überprüfung in eine Werkstatt. Volvo empfiehlt, sich an eine Volvo-Vertragswerkstatt zu wenden.</p>
	<p><b>Nebelschlussleuchte</b></p> <p>Die Nebelschlussleuchte leuchtet.</p>
	<p><b>Reifendrucksystem</b></p> <p>Niedriger Reifendruck.</p> <p>Bei einer Störung des Reifendrucksystems blinkt das Symbol zunächst ca. 1 Minute lang und leuchtet dann konstant. Dies liegt eventuell daran, dass das System einen zu niedrigen Reifendruck nicht ordnungsgemäß erfassen oder melden kann.</p>
	<p><b>Fehler im Scheinwerfersystem</b></p> <p>Im Scheinwerfersystem ist ein Fehler aufgetreten. Die Meldung auf dem Fahrerdisplay lesen.</p>





Der Inhalt dieses Handbuchs entspricht dem Stand des Benutzerhandbuchs zum Zeitpunkt der Drucklegung und ist in Zukunft möglicherweise nicht mehr vollständig gültig. Weitere Informationen finden Sie auf der ersten Seite mit dem vollständigen Haftungsausschluss.

	<b>Spurassistent</b> Spurassistent warnt/greift ein.
	<b>Reduzierte Leistung</b> Vorübergehender Fehler im Antriebsstrang. Die Meldung auf dem Fahrerdisplay lesen.
	<b>Fahrtdynamikregelung</b> Dauerleuchten: Im System ist ein Fehler aufgetreten. Blinken: Das System arbeitet.
	<b>Fahrtdynamikregelung, Sportmodus</b> Der Sportmodus ist aktiviert.





## Blaue Symbole

	<b>Automatisches Fernlicht</b> Das automatische Fernlicht ist aktiviert und leuchtet.
	<b>Fernlicht</b> Das Fernlicht leuchtet.

## Grüne Symbole

	<b>Automatisches Bremsen</b> Die Funktion ist aktiviert und die Betriebsbremse oder die Feststellbremse wird betätigt.
	<b>Nebelscheinwerfer</b> Die Nebelscheinwerfer leuchten.
	<b>Positionsleuchten</b> Die Positionsleuchten leuchten.
	<b>Linke und rechte Blinkerleuchte</b> Blinkerleuchten sind eingeschaltet.

## Weißer/grauer Symbole

	<b>Automatisches Fernlicht</b> Das automatische Fernlicht ist aktiviert, leuchtet aber nicht.
	<b>Vorklimatisierung</b> Motor- und Innenraumheizung/Klimaanlage führt eine Vorklimatisierung des Fahrzeugs durch.
	<b>Spurassistent</b> Weißes Symbol: Spurassistent aktiviert, Fahrbahnmarkierungen erfasst. Graues Symbol: Spurassistent aktiviert, Fahrbahnmarkierungen nicht erfasst.
	<b>Regensensor</b> Der Regensensor ist aktiviert.

## 4.3.16. Symbole und Meldungen zum Standklima

Im Fahrerdisplay können verschiedene Symbole und Meldungen zum Standklima angezeigt werden.

Die Meldung zum Standklima kann auch in einem Gerät angezeigt werden, auf dem die Volvo Cars App\* installiert ist.



Wenn die Standheizung eingeschaltet ist, wird dieses Symbol auf dem Fahrerdisplay angezeigt.

Symbol	Meldung	Bedeutung
	Klima im Stand Service erforderlich	Die Standklima-Funktion ist defekt. Wenden Sie sich zur Kontrolle der Funktion so schnell wie möglich an eine Werkstatt <sup>[1]</sup> .
	Klima im Stand Zeitweilig nicht verfügbar	Die Standklimaanlage ist vorübergehend außer Funktion. Wenn das Problem über längere Zeit weiterbesteht, wenden Sie sich an eine Werkstatt <sup>[1]</sup> , um die Funktion überprüfen zu lassen.
	Klima im Stand Nicht verfügbar, Kraftstoffstand zu niedrig! <sup>[2]</sup>	Die Standklima-Funktion kann nicht aktiviert werden, weil zu wenig Kraftstoff zum Starten der Standheizung im Tank ist. Füllen Sie den Kraftstofftank des Fahrzeugs auf.
	Klima im Stand Nicht verfügbar, Ladezustand zu gering!	Die Standklima-Funktion kann nicht aktiviert werden, weil der Ladezustand der Hybridbatterie zu niedrig ist, um die Standheizung in Gang zu setzen. Den Motor anlassen.
	Klima im Stand Nicht verfügb., nicht an Stromversorg. angeschl. <sup>[3]</sup>	Die Standklimaanlage kann nicht aktiviert werden, wenn das Ladekabel nicht angeschlossen ist. Ladekabel anschließen.
	Klima im Stand Begrenzter Ladezustand zu gering	Die Laufzeit der Standklimaanlage ist begrenzt, wenn der Ladezustand der Hybridbatterie zu niedrig ist. Den Motor anlassen.

\* Optie/accessoire.









<sup>[1]</sup> Eine Volvo-Vertragswerkstatt wird empfohlen.

<sup>[2]</sup> Gilt für die kraftstoffbetriebene Heizung.

<sup>[3]</sup> Gilt für Hochvoltheizungen.

## 4.3.17. Symbole und Meldungen zum Hybridbetrieb auf dem Fahrerdisplay

Im Fahrerdisplay können verschiedene Symbole und Meldungen zum Hybridbetrieb angezeigt werden. Diese können auch in Verbindung mit allgemeinen Kontroll- und Warnsymbolen aufscheinen. Sie erlöschen, wenn das jeweilige Problem behoben wurde.

Symbol	Meldung	Bedeutung
	12-V-Batterie Ladestörung. Als bald zur Wartg. in Werkst. fahren.	Fehler an der 12-V-Batterie. Wenden Sie sich zur Kontrolle der Batterie so schnell wie möglich an eine Werkstatt <sup>[1]</sup> .
	12-V-Batterie Ladestörung. Sicher anhalten	Fehler an der 12-V-Batterie. Schnellstmöglich anhalten und zur Prüfung der Batterie mit einer Werkstatt <sup>[1]</sup> Kontakt aufnehmen.
	12-V-Batterie Sicherungs-Ausfall. Service erforderlich.	Fehler an der 12-V-Batterie. Wenden Sie sich zur Kontrolle der Funktion so schnell wie möglich an eine Werkstatt <sup>[1]</sup> .
	HV-Batterie Überhitzt; Sicher anhalten!	Die Temperatur der Hybridbatterie scheint ungewöhnlich hoch zu sein, halten sie das Fahrzeug an und stellen Sie den Motor ab. Warten Sie 5 Minuten, bevor Sie die Fahrt fortsetzen. Kontaktieren Sie die Werkstatt <sup>[1]</sup> oder kontrollieren Sie von außen, dass alles ordnungsgemäß aussieht, bevor Sie die Fahrt fortsetzen.
	Verringerte Leistung Max. Fahrgeschwindigkeit begrenzt!	Die Hybridbatterie ist nicht ausreichend aufgeladen, um mit größeren Geschwindigkeiten fahren zu können. Laden Sie die Batterie so schnell wie möglich auf.
	Antriebssystem Raueres Verhalten bei nied. Geschw.; Fzg. nutzbar	Das Hybridsystem funktioniert nicht ordnungsgemäß. Wenden Sie sich zur Kontrolle der Funktion so schnell wie möglich an eine Werkstatt <sup>[1]</sup> .
	Ausfall Hybridsystem Service erforderlich	Das Hybridsystem ist defekt. Wenden Sie sich zur Kontrolle der Funktion so schnell wie möglich an eine Werkstatt <sup>[1]</sup> .
	Ladekabel Vor dem Starten entfernen!	Wird angezeigt, wenn der Fahrer versucht, das Fahrzeug bei angeschlossenem Ladekabel zu starten. Ziehen Sie das Ladekabel ab und schließen Sie den Deckel des Ladestutzens.

<sup>[1]</sup> Eine Volvo-Vertragswerkstatt wird empfohlen.

## 4.3.18. Überhitzung von Motor und Antriebssystem

Unter bestimmten Bedingungen, wie z. B. bei anspruchsvollen Fahrten in steilem Gelände oder bei warmer Witterung besteht die Gefahr der Überhitzung von Motor und Antriebssystem – besonders bei schwerer Zuladung.

- Bei einer Überhitzung kann vorübergehend die Motorleistung begrenzt werden.
- Bei warmer Witterung vor der Fahrt Zusatzbeleuchtung vor dem Kühlergrill entfernen.
- Wenn die Temperatur in der Kühlanlage des Motors zu hoch wird, leuchtet ein Warnsymbol auf, und auf dem Fahrerdisplay erscheint die Meldung **Motortemperatur Temperatur zu hoch. Sicher anhalten!**. In diesem Fall das Fahrzeug auf sichere Weise anhalten und den Motor zur Abkühlung einige Minuten im Leerlauf laufen lassen.
- Wenn die Meldung **Motortemperatur Temperatur zu hoch; Motor abstellen!** oder **Motorkühlmittel Füllstand zu niedrig. Motor ausschalten!** angezeigt wird, bringen Sie das Fahrzeug zum Stehen und stellen Sie den Motor ab.
- Bei einer Überhitzung des Getriebes wird ein anderer Schaltmodus aktiviert. Außerdem wird eine integrierte Schutzfunktion aktiviert, die u. a. ein Warnsymbol aufleuchten lässt und auf dem Fahrerdisplay die Meldung **Getriebe warm! Langsamer fahren, damit Temperatur sinkt!** oder **Getriebe heiß! Sicher anhalten, abkühlen lassen!** anzeigt. In diesem Fall die



angezeigten Empfehlungen befolgen und die Geschwindigkeit reduzieren oder das Fahrzeug auf sichere Weise anhalten und den Motor einige Minuten im Leerlauf laufen lassen, damit das Getriebe abkühlen kann.

- Bei Überhitzung kann sich die Klimaanlage des Fahrzeugs vorübergehend abschalten.
- Den Motor nach starker Beanspruchung nicht auf der Stelle abstellen.

 **Hinweis**

Es ist normal, dass der Lüfter des Motors eine Weile nach dem Ausschalten des Motors weiterarbeitet.

## Symbole im Fahrerdisplay



Symbol	Bedeutung
	Hohe Motortemperatur. Befolgen Sie die angezeigte Empfehlung.
	Niedriger Kühlmittelstand. Befolgen Sie die angezeigte Empfehlung.
	Das Getriebe ist warm/überhitzt/wird gekühlt. Befolgen Sie die angezeigte Empfehlung.

## 4.3.19. Symbole und Meldungen zum Automatikgetriebe

Wenn ein Fehler im Getriebe auftritt, werden auf dem Fahrerdisplay ein Symbol und eine Meldung angezeigt.

 **Wichtig**

Um Schäden an einer der Komponenten des Antriebssystems zu vermeiden, wird die Betriebstemperatur des Getriebes überwacht. Bei Überhitzungsgefahr leuchtet ein Warnsymbol auf dem Fahrerdisplay auf, und es wird eine Textmeldung angezeigt – befolgen Sie die darin genannte Empfehlung.

Symbol	Bedeutung
	Im Getriebe ist ein Fehler aufgetreten. Die Meldung auf dem Fahrerdisplay lesen.
	Getriebe warmgelaufen oder überhitzt. Die Meldung auf dem Fahrerdisplay lesen.
	Vorübergehender Fehler im Antriebsstrang. Die Meldung auf dem Fahrerdisplay lesen.

## 4.4. Sprachsteuerung

Der Inhalt dieses Handbuchs entspricht dem Stand des Benutzerhandbuchs zum Zeitpunkt der Drucklegung und ist in Zukunft möglicherweise nicht mehr vollständig gültig. Weitere Informationen finden Sie auf der ersten Seite mit dem vollständigen Haftungsausschluss.

## 4.4.1. Klimaanlage per Sprachsteuerung bedienen<sup>[1]</sup>

Mit den folgenden Sprachbefehlen können Sie die Klimaanlage steuern und z. B. die Temperatur oder die Gebläsestärke ändern oder die Sitzheizung\* einschalten.

Drücken Sie auf  und sprechen Sie einen der folgenden Befehle:

- „Klima“ - Startet einen Dialog mit der Klimaanlage und zeigt Beispiele für Befehle an.
- „Temperatur auf X Grad stellen“ - Stellt die gewünschte Temperatur ein.
- „Temperatur höher stellen“/„Temperatur niedriger stellen“ - Erhöht/senkt die eingestellte Temperatur um einen Schritt.
- „Temperatur synchronisieren“ - Synchronisiert die Temperatur in allen Klimazonen des Fahrzeugs mit der auf der Fahrerseite eingestellten Temperatur.
- „Luftverteilung Boden“/„Luftverteilung oberer Bereich“ - Öffnet den gewünschten Luftstrom.
- „Luftverteilung Boden aus“/„Luftverteilung oberer Bereich aus“ - Schließt den gewünschten Luftstrom.
- „Lüfter auf Max. stellen“/„Lüfter ausschalten“ - Ändert die Gebläsestufe auf **Max/Off**
- „Lüfterdrehzahl erhöhen“/„Lüfterdrehzahl verringern“ - Erhöht/senkt die eingestellte Gebläsestufe um einen Schritt.
- „Automatik einschalten“ - Aktiviert die Klimaautomatik.
- „Klimaanlage Ein“/„Klimaanlage Aus“ - Aktiviert/deaktiviert die Klimaanlage.
- „Umluft Ein“/„Umluft Aus“ - Aktiviert/deaktiviert den Umluftbetrieb.
- „Scheibenheizung einschalten“/„Scheibenheizung ausschalten“ - Aktiviert/deaktiviert die Entfrostung von Scheiben und Spiegeln.
- „Max. Scheibenheizung einschalten“/„Max. Scheibenheizung ausschalten“ - Aktiviert/deaktiviert die maximale Entfrostung.
- „Elektrische Scheibenheizung einschalten“/„Elektrische Scheibenheizung ausschalten“ - Aktiviert/deaktiviert die Windschutzscheibenheizung\*
- „Heckscheibenheizung einschalten“/„Heckscheibenheizung ausschalten“ - Aktiviert/deaktiviert die Heckscheiben- und Seitenspiegelheizung.
- „Lenkradheizung einschalten“/„Lenkradheizung ausschalten“ - Aktiviert/deaktiviert die Lenkradheizung\*
- „Lenkradheizung höher stellen“/„Lenkradheizung niedriger stellen“ - Erhöht/senkt die eingestellte Stufe der Lenkradheizung\* um einen Schritt.
- „Sitzheizung einschalten“/„Sitzheizung ausschalten“ - Aktiviert/deaktiviert die Sitzheizung für den Fahrersitz\*.
- „Sitzheizung höher stellen“/„Sitzheizung niedriger stellen“ - Erhöht/senkt die eingestellte Stufe der Sitzheizung für den Fahrersitz\* um einen Schritt.

### Hinweis

Die Sprachsteuerung wird nicht von allen Systemsprachen unterstützt. Die unterstützten Sprachen sind in der Liste über die Systemsprachen mit dem Symbol  gekennzeichnet. Im Abschnitt zu den Einstellungen der Sprachsteuerung ist detaillierter beschrieben, wo diese Information zu finden ist.

<sup>[1]</sup> Gilt für bestimmte Märkte.



\* Option/accessoire.

## 4.4.2. Radio und Medien per Sprachsteuerung bedienen

Nachfolgend sind die Befehle zur Sprachsteuerung von Radio und Medienplayer<sup>[1]</sup> aufgelistet.

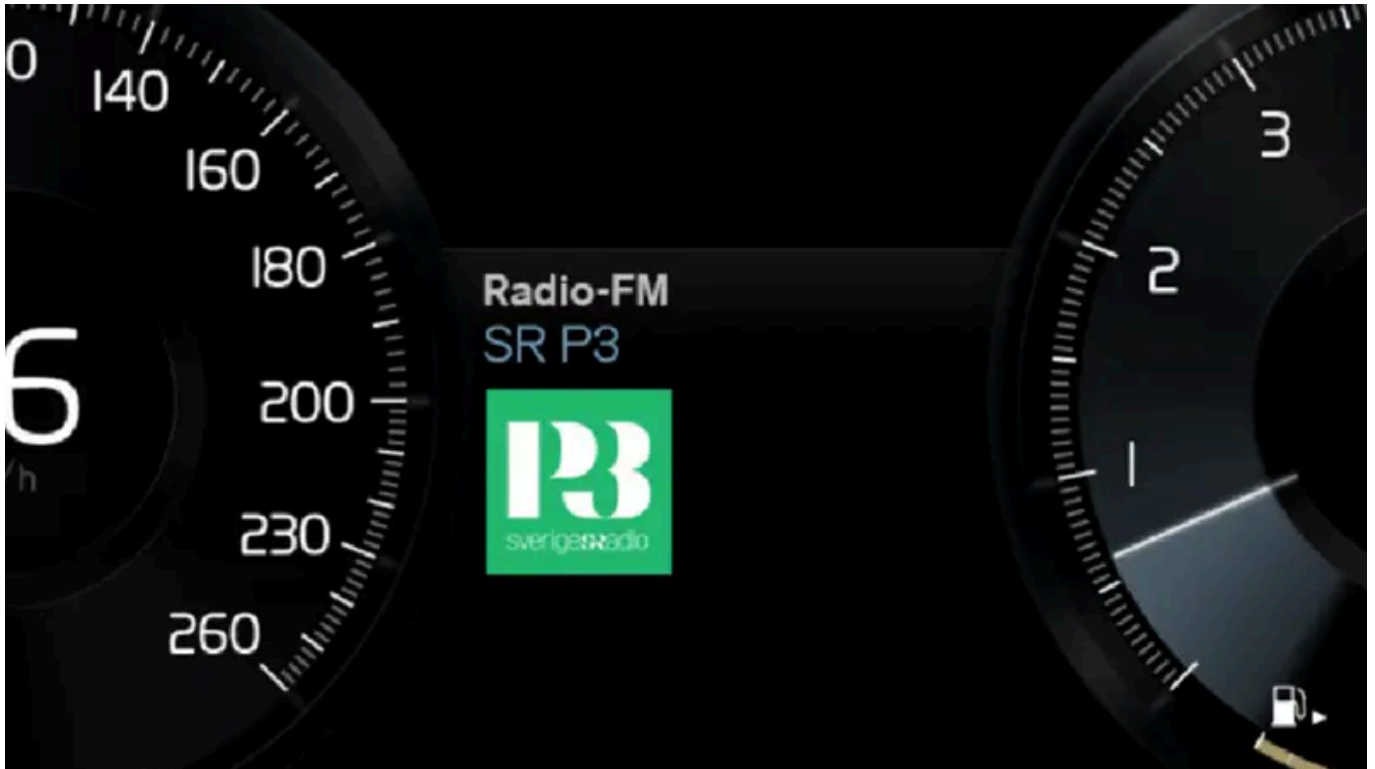

Drücken Sie auf  und sprechen Sie einen der folgenden Befehle:

- „Medien“ - Startet einen Dialog mit Medien und Radio und zeigt Beispiele für Befehle an.
- "Spiele[Interpret]" - Wiedergabe von Musik des gewählten Interpreten.
- "Spiele[Titel]" - Wiedergabe des gewählten Titels.
- "Spiele[Titel]aus[Album]" - Wiedergabe des gewählten Titels aus einem gewählten Album.
- "Spiele[Radiosender]" - Startet den gewählten Radiosender.
- "Stelle Frequenz auf [Frequenz]" - Startet die gewählte Radiofrequenz im aktiven Radiofrequenzband. Wenn keine Radioquelle aktiviert ist, wird standardmäßig das FM-Frequenzband ausgewählt.
- "Stelle Frequenz auf [Frequenz][Frequenzband]" - Startet die gewählte Radiofrequenz im gewählten Radiofrequenzband.
- "Radio" – FM-Radio wird eingeschaltet.
- "FM-Radio" – FM-Radio wird eingeschaltet.
- "DAB" – DAB-Radio wird eingeschaltet\*.
- "USB" - Startet die Wiedergabe über USB.
- "iPod" – Startet die Wiedergabe über iPod.
- "Bluetooth" – Startet die Wiedergabe von einer über Bluetooth verbundenen Medienquelle.
- "Ähnliche Musik" – Wiedergabe ähnlicher Musik von über USB angeschlossenen Geräten.

#### Hinweis

Die Sprachsteuerung wird nicht von allen Systemsprachen unterstützt. Die unterstützten Sprachen sind in der Liste über die Systemsprachen mit dem Symbol  gekennzeichnet. Im Abschnitt zu den Einstellungen der Sprachsteuerung ist detaillierter beschrieben, wo diese Information zu finden ist.

<sup>[1]</sup> Gilt für bestimmte Märkte.

\* Optie/accessoire.

## 4.4.3. Sprachsteuerung

Die Sprachsteuerung<sup>[1]</sup> bietet die Möglichkeit, Funktionen im Fahrzeug durch gesprochene Befehle zu bedienen, zum Beispiel Funktionen der Klimaanlage, des Radios oder eines über Bluetooth angeschlossenen Telefons. In Fahrzeugen, die mit Sensus Navigation\* ausgestattet sind, kann auch das Navigationssystem sprachgesteuert werden.

### Was ist Sprachsteuerung?

Sprachsteuerung ist eine Hilfe zur leichteren Benutzung verschiedener Funktionsbefehle in Ihrem Fahrzeug. Um die Sprachsteuerung zu nutzen, müssen bestimmte Befehle verwendet werden. Es ist deshalb ratsam, sich damit vertraut zu machen, wie - und in welcher Reihenfolge - ein Sprachbefehl ausgesprochen wird, um zum gewünschten Ergebnis zu kommen.

Mit dem Sprachsteuerungssystem können Sie bestimmte Infotainment- und Klimaanlage-Funktionen durch gesprochene Befehle bedienen. Das System kann durch Sprechen und die Anzeige von Informationen im Fahrerdisplay antworten.

**Der Inhalt dieses Handbuchs entspricht dem Stand des Benutzerhandbuchs zum Zeitpunkt der Drucklegung und ist in Zukunft möglicherweise nicht mehr vollständig gültig. Weitere Informationen finden Sie auf der ersten Seite mit dem vollständigen Haftungsausschluss.**

 **Warnung**

Der Fahrer ist stets dafür verantwortlich, dass das Fahrzeug auf sichere Weise gefahren wird und dass alle geltenden Verkehrsregeln beachtet werden.



Mikrofon des Sprachsteuerungssystems

## System-Updates

Das Sprachsteuerungssystem wird laufend verbessert. Es wird empfohlen, stets die neueste Version installiert zu haben.

 **Hinweis**

Die Sprachsteuerung wird nicht von allen Systemsprachen unterstützt. Die unterstützten Sprachen sind in der Liste über die Systemsprachen mit dem Symbol  gekennzeichnet. Im Abschnitt zu den Einstellungen der Sprachsteuerung ist detaillierter beschrieben, wo diese Information zu finden ist.

<sup>[1]</sup> Gilt für bestimmte Märkte.

\* Optie/accessoire.

## 4.4.4. Sprachsteuerung verwenden

Es ist möglich, eine Reihe verschiedener Funktionen im Fahrzeug mit Sprachbefehlen zu steuern. Hier folgt eine Einführung in die Grundlagen sowie Beispiele für verschiedene Befehle der Sprachsteuerung.



## Sprachsteuerung starten<sup>[1]</sup>



Um über das Sprachsteuerungssystem Befehle angeben zu können muss man einen "Dialog" mit dem System führen. Drücken Sie die Lenkradtaste für die Sprachsteuerung , um das System zu aktivieren und einen Dialog mit Sprachbefehlen zu initiieren. Nachdem Sie die Taste betätigt haben ertönt ein Piepton und im Fahrerdisplay erscheint das Symbol für Sprachsteuerung.

Dadurch wird angezeigt, dass das System angefangen hat, Ihnen zuzuhören und Sie nun damit beginnen können, Befehle auszusprechen. Sobald Sie mit dem Sprechen beginnen, wird das System trainiert, Ihre Stimme zu erkennen und zu verstehen. Dieser Vorgang dauert einige Sekunden und erfolgt automatisch, was bedeutet, dass Sie manuell kein Sprachtraining zu starten brauchen.

Beachten Sie folgendes:

- Sprechen Sie nach dem Tonsignal mit normaler Stimme und in normalem Tempo.
- Nicht sprechen, wenn das System antwortet (das System kann in dieser Zeit keine Befehle erfassen).
- Vermeiden Sie Hintergrundlicht im Fahrzeuginnenraum, indem Türen, Scheiben und Panoramadach\* geschlossen gehalten werden.

### Hinweis



Die Sprachsteuerung wird nicht von allen Systemsprachen unterstützt. Die unterstützten Sprachen sind in der Liste über die Systemsprachen mit dem Symbol  gekennzeichnet. Im Abschnitt zu den Einstellungen der Sprachsteuerung ist detaillierter beschrieben, wo diese Information zu finden ist.

Generell funktioniert das System so, dass es auf einen Grundbefehl hört, dem dann weitere einzelne Befehle folgen, durch die das System angewiesen wird, etwas bestimmtes auszuführen.

Um die Lautstärke des Systems zu ändern, den Lautstärkereglern dann drehen, wenn die Stimme gerade spricht. Es ist möglich, während der Sprachsteuerung andere Tasten zu verwenden. Alle anderen Tonsignale werden jedoch während des Dialogs mit dem System stumm geschaltet, was bedeutet, dass es nicht möglich ist, mit Hilfe der Tasten Funktionen auszuführen, die mit Tönen verknüpft sind.

## Sprachsteuerung abbrechen

Die Sprachsteuerung kann auf unterschiedliche Arten abgebrochen werden:

- Drücken Sie kurz auf  und sagen Sie "**Abbrechen**".
- Drücken Sie länger auf die Lenkradtaste zur Sprachsteuerung , bis zwei Pieptöne zu hören sind. Dies unterbricht die Sprachsteuerung auch bei laufender Ansage des Systems.

Die Sprachsteuerung wird auch abgebrochen, wenn Sie in einem Dialog nicht mehr antworten. Zunächst wird das System dreimal nachfragen, und wenn die Antwort trotzdem ausbleibt, dann wird die Sprachsteuerung automatisch abgebrochen.

Um den Kommunikationsvorgang zu beschleunigen und die Systemnachfragen zu überspringen drücken Sie auf die Lenkradtaste für Sprachsteuerung . Dies unterbricht die Systemansage und Sie können den nächsten Befehl aussprechen.

## Beispiele für die Sprachsteuerung

- 1 Tippen Sie auf .
- 2 Sagen Sie "**Rufe [Vorname][Familiennamen][Nummernkategorie]**", z. B. "**Rufe RobynSmithMobil**".
  - Das System ruft den gewählten Kontakt aus dem Telefonbuch an. Wenn mehrere Telefonnummern des Kontakts gespeichert sind (z. B. Privat, Mobil, Arbeit), muss außerdem die gewünschte Kategorie genannt werden.

## Sprachbefehle

Folgende Befehle können meist unabhängig von der Situation verwendet werden:

- „**Wiederholen**“ - wiederholt die letzte gesprochene Anweisung im laufenden Dialog.
- „**Abbrechen**“ - Unterbricht den Dialog.<sup>[2]</sup>
- „**Hilfe**“ – Startet einen Hilfe-Dialog. Das System antwortet entweder mit Befehlen, die zur jeweiligen Situation passen, einer Aufforderung oder einem Beispiel.

Die Befehle zur Bedienung bestimmter Funktionen, wie z. B. Telefon und Radio, sind in separaten Abschnitten beschrieben.

### Zahlen

Zahlen werden unterschiedlich angegeben, je nachdem, welche Funktion gesteuert werden soll:

- **Telefonnummer und Postleitzahl** muss einzeln Zahl für Zahl gesprochen werden, zum Beispiel "Null, Drei, Eins, Zwei, Zwei, Vier, Vier, Drei" (03122443).

- **Hausnummer** wird einzeln oder zusammen gesprochen, zum Beispiel "Zwei, Zwei" oder "Zweiundzwanzig" (22). In Englisch und Holländisch können mehrere Gruppen in Sequenzen gesprochen werden, z. B. "Zweiundzwanzig, Zweiundzwanzig" (22 22). In Englisch kann auch der Begriff Doppel oder Tripel benutzt werden, zum Beispiel "Doppel Null" (00). Die Nummer kann in einem Intervallbereich von 0-2300 angegeben werden.
- **Frequenzen** können als "Neunundachtzig Komma Acht" (98,8), "Einhundertvier Komma Zwei" oder "Hundertvier Komma Zwei" (104,2) angegeben werden.

#### Schnelligkeit und Wiederholungsmodus

Wenn das System zu schnell spricht, lässt sich die Sprechgeschwindigkeit einstellen.

Der Wiederholungsmodus kann eingeschaltet werden, damit das System das von Ihnen gesagte wiederholt.

Geschwindigkeit ändern und Wiederholungsmodus aktivieren/deaktivieren:

- 1 Tippen Sie im Topmenü auf **Einstellungen**.
- 2 Tippen Sie auf **System** → **Sprachsteuerung** und wählen Sie die gewünschte Einstellung aus.
  - **Sprachbefehl wiederholen**
  - **Sprechtempo**

[1] Gilt für bestimmte Märkte.

\* Optie/accessoire.

[2] Dies unterbricht den Dialog nur, wenn gerade keine Systemansage erfolgt. Zur Unterbrechung einer laufenden Systemansage  gedrückt halten, bis zwei Signaltöne zu hören sind.

## 4.4.5. Sprachsteuerung aktualisieren

Volvo arbeitet ständig an der Verbesserung der Sprachsteuerung für Ihr Fahrzeug. Sie können selbst Dateien herunterladen, um die Sprachsteuerung zu aktualisieren. Diese Aktualisierung erfolgt in zwei Schritten und mithilfe eines leeren USB-Speichers.

### Vorbereitungen

Laden Sie die neuen Dateien der Sprachsteuerung auf einen leeren USB-Speicher mit einer Speicherkapazität von mindestens 8 GB herunter. Zulässig sind die Dateisysteme FAT32, NTFS und exFAT.

### Downloads

Unter Downloads auf der Support-Seite finden Sie aktuelle Software-Updates. Sie finden die für Sie relevanten Informationen, indem Sie Modell und Modelljahr Ihres Fahrzeugs auswählen. Klicken Sie das gewünschte Update an und gehen Sie dann wie nachfolgend beschrieben vor. Um das Update der Sprachsteuerung herunterzuladen, wird ein Hilfsprogramm auf Ihrem Computer installiert.

**Der Inhalt dieses Handbuchs entspricht dem Stand des Benutzerhandbuchs zum Zeitpunkt der Drucklegung und ist in Zukunft möglicherweise nicht mehr vollständig gültig. Weitere Informationen finden Sie auf der ersten Seite mit dem vollständigen Haftungsausschluss.**

## Anleitung

- 1 Je nachdem, welches System Sie benutzen, wählen Sie den Download-Link entweder für Windows oder Mac.
- 2 Zum Installieren des Download-Assistenten auf **Ausführen** klicken.
- 3 Zum Herunterladen der Daten auf einen USB-Speicher auf **Neuer Download** klicken.
- 4 Bevor Sie die aktuellen Dateien im Fahrzeug installieren, können Sie überprüfen, ob sie ordnungsgemäß auf den USB-Speicher heruntergeladen wurden. Wiederholen Sie dafür Schritt 1-2 und klicken Sie dann im Download-Assistenten auf **Download überprüfen**.
- 5 Den USB-Speicher mit den heruntergeladenen Daten ins Fahrzeug mitnehmen und das Infotainment-System starten.
- 6 Den USB-Speicher an die USB-Buchse anschließen. Wenn das Fahrzeug über zwei USB-Buchsen verfügt, darf die andere nicht gleichzeitig verwendet werden.
- 7 Das System erkennt automatisch, ob eine Aktualisierung zur Verfügung steht, und der Aktualisierungsverlauf mit dem noch verbleibenden Prozentsatz in Prozent wird auf dem Bildschirm angezeigt.
- 8 Nach erfolgreicher Installation wird gemeldet, dass die aktualisierte Datei nach einem Neustart zur Verfügung steht. Der USB-Speicherstick kann jetzt entfernt werden.

Sollten bei der Aktualisierung Probleme auftreten, wenden Sie sich bitte an die Kundenbetreuung oder Ihren Volvo Partner.

## Tipps zum Update

- Das Update muss bei eingeschaltetem Infotainment-System erfolgen und dauert etwa eine halbe Stunde. Schließen Sie für das Update ein Batterieladegerät an oder lassen Sie den Motor laufen, z.B. während der Fahrt.
- Die Daten der Sprachsteuerung werden zweimal pro Jahr aktualisiert.

---

## 4.4.6. Tipps zur Optimierung der Sprachsteuerung

Einige Tipps, die für die Nutzung der Sprachsteuerung nützlich sein können, werden hier aufgeführt.

Wenn die Sprachsteuerung nicht wie von Ihnen beabsichtigt reagiert, kann dies verschiedene Ursachen haben. Zum Beispiel:

- Kontrollieren Sie, dass Sie in der eingestellten Systemsprache sprechen und dass diese von der Sprachsteuerung unterstützt wird.
- Testen Sie, "Hilfe" zu sagen, Sie bekommen dann eine Reihe von Hinweisen, welche Sprachbefehle gegeben werden können. Möglicherweise wird der von Ihnen gesprochene Befehl nur nicht vom System unterstützt.
- Sprechen Sie mit normaler Stimme und in natürlichem Tempo. Sprechen Sie nicht langsamer: Dies würde die Erkennungsrate nur verschlechtern.

- Manchmal muss das System eine große Datenbank durchsuchen, um richtig auf Ihren Befehl reagieren zu können. In solchen Fällen kann es schwieriger sein, die richtige Reaktion auszuwählen. Oft wird dann auf dem Display eine Liste über mögliche Antworten eingeblendet.
- Die Sprachsteuerung in Ihrem Fahrzeug wird kontinuierlich verbessert. Sie können selbst Aktualisierungsdateien herunterladen.

---

## 4.4.7. Einstellungen Sprachsteuerung

Hier werden die Einstellungen für die Sprachsteuerung vorgenommen <sup>[1]</sup>.

Einstellungen → System → Sprachsteuerung

Sie können Einstellungen zu folgenden Bereichen vornehmen:

- Sprachbefehl wiederholen
- Geschlecht
- Sprechtempo

### Audioeinstellungen

Zum Anpassen der Audioeinstellungen:

Einstellungen → Klang → Systemlautstärken → Sprachsteuerung

### Spracheinstellungen

Eine Sprachsteuerung ist nicht für alle Sprachen möglich. Für die Sprachsteuerung verfügbare Sprachen sind mit einem Piktogramm in der Sprachenliste gekennzeichnet - ☞ .

Eine Änderung der Sprache wirkt sich auch auf die Menü-, Meldungs- und Hilfetexte aus.

Einstellungen → System → Systemsprachen und Einheiten → Systemsprache

<sup>[1]</sup> Gilt für bestimmte Märkte.

---

## 4.4.8. Befehlsliste für die Sprachsteuerung des Navigationssystems\*

Einige der Funktionen des Navigationssystems können mit Sprachbefehlen aktiviert werden. Diese werden hier aufgelistet.

Drücken Sie die Taste ☞ auf dem rechten Tastenfeld des Lenkrads und sprechen Sie einen der folgenden Befehle:

- „Navigation“ - Startet einen Navigationsdialog und zeigt Beispiele für Befehle an.

**Der Inhalt dieses Handbuchs entspricht dem Stand des Benutzerhandbuchs zum Zeitpunkt der Drucklegung und ist in Zukunft möglicherweise nicht mehr vollständig gültig. Weitere Informationen finden Sie auf der ersten Seite mit dem vollständigen Haftungsausschluss.**



- „Nach Hause fahren“ - Die Routenführung erfolgt bis zur Position **Zuhause**.
- „Fahre zu [Stadt]“ – Gibt eine Stadt als Zielort an. Beispiel: „Fahre nach Berlin“.
- „Fahre zu [Adresse]“ - Gibt eine Adresse als Zielort an. Eine Adresse muss Ort und Straße enthalten. Beispiel: „Fahre nach Kurfürstendamm 137 in Berlin“.
- „Kreuzung hinzufügen“ – Startet einen Dialog zur Angabe zweier Straßen. Das Ziel entspricht dabei der Kreuzung der beiden genannten Straßen.
- „Fahre zu [Postleitzahl]“ – Gibt eine Postleitzahl als Zielort an. Beispiel: „Fahre nach 1 2 3 4 5“.
- „Fahre zu [Kontakt]“ – Gibt eine Adresse aus dem Telefonbuch als Zielort an. Beispiel: „Fahre zu Robyn Smith“<sup>[1]</sup>.
- „Suche [POI-Kategorie]“ – Sucht in der Nähe liegende Sonderziele (POI) einer bestimmten Kategorie (z. B. Restaurants)<sup>[2]</sup>. Mit dem Befehl „Entlang der Route“ bei Anzeige der Trefferliste wird die Liste entlang der Route sortiert.
- „Suche [POI-Kategorie] in [Stadt]“ – Sucht Sonderziele (POI) der genannten Kategorie in der genannten Stadt. Die Trefferliste wird nach dem Mittelpunkt der Stadt sortiert. Beispiel "Suche Restaurant in Berlin".
- "Suche [POI-Name]". Beispiel "Suche Stadtwald".
- „Land ändern/Bundesstaat ändern“<sup>[3],[4]</sup> – Ändert den Suchbereich für die Navigation.
- „Favoriten zeigen“ - Zeigt die gespeicherten Positionen auf dem Fahrerdisplay an.
- „Reiseroute entfernen“ - Löscht alle gespeicherten Zwischenziele und den Zielort einer Route.
- „Sprachführung wiederholen“ - Wiederholt die letzte Sprachansage.
- „Sprachführung ausschalten“ - Schaltet die gesprochene Routenführung aus.
- „Sprachführung einschalten“ - Startet die ausgeschaltete gesprochene Routenführung.

Folgende Befehle können meist unabhängig von der Situation verwendet werden:

- „Wiederholen“ - wiederholt die letzte gesprochene Anweisung im laufenden Dialog.
- „Hilfe“ – Startet einen Hilfe-Dialog. Das System antwortet entweder mit Befehlen, die zur jeweiligen Situation passen, einer Aufforderung oder einem Beispiel.
- Die Sprachsteuerung lässt sich unabhängig davon abbrechen, ob gerade eine Sprachausgabe durch das System erfolgt oder nicht.
  - "Abbrechen": Bricht den Dialog ab, wenn keine Sprachausgabe erfolgt.
  - ☞ gedrückt halten, bis zwei Pieptöne zu hören sind: Bricht den Dialog auch bei laufender Sprachausgabe durch das System ab.

## Adressen

Bei der Eingabe von Adressen wird der Suchbereich angenommen, der im Navigationssystem voreingestellt wurde. Es ist jederzeit möglich, zu einem anderen Suchbereich zu wechseln. Wenn der neue Suchbereich eine andere als die eingestellte Systemsprache hat, stellt das System automatisch die Erkennungsfunktion entsprechend um. Geben Sie daher Adressen in der Sprache an, die im neuen Suchbereich verwendet wird.

### Hinweis

Beachten Sie, dass Adressen nur in dem Land gesucht werden können, das im Navigationssystem eingestellt ist. Um eine Adresse in einem anderen Land zu suchen, muss zunächst der Suchbereich geändert werden.

 **Hinweis**

Die Sprachsteuerung wird nicht von allen Systemsprachen unterstützt. Die unterstützten Sprachen sind in der Liste über die Systemsprachen mit dem Symbol  gekennzeichnet. Im Abschnitt zu den Einstellungen der Sprachsteuerung ist detaillierter beschrieben, wo diese Information zu finden ist.

\* Optie/accessoire.

[1] Damit Adressen in der Kartendatenbank gefunden werden können, müssen diese im Telefonbuch korrekt eingetragen sein, das heißt ohne Schreibfehler und Abkürzungen. Zur Rechtschreibprüfung gehen Sie zu [wego.here.com](https://wego.here.com) [<https://wego.here.com>]

[2] Sie können ein Sonderziel anrufen oder als Zielort angeben.

[3] In Europa wird „Land“ anstelle von „Bundesstaat“ verwendet.

[4] Für Brasilien und Indien wird der Suchbereich über das Center Display geändert.

---

## 4.4.9. Telefon per Sprachsteuerung bedienen

Rufen Sie einen Kontakt an, bekommen Sie Mitteilungen vorgelesen oder diktieren Sie kurze Mitteilungen mit den Sprachsteuerungsbefehlen in ein mit Bluetooth angeschlossenes Telefon. <sup>[1]</sup>

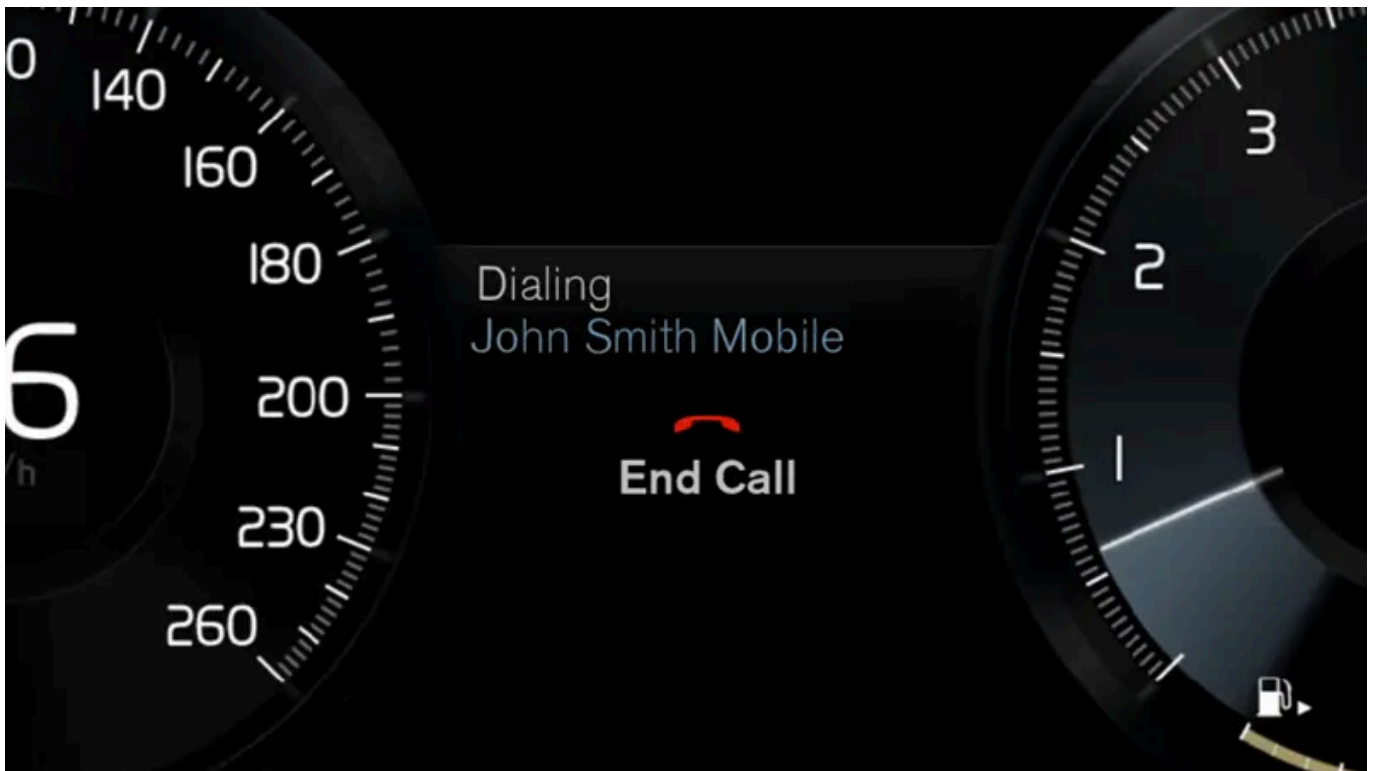



Zur Angabe eines Kontakts aus dem Telefonbuch muss der Sprachbefehl die im Telefonbuch angegebenen Kontaktinformationen enthalten. Wenn zu einem Kontakt, z. B. **Robyn Smith**, mehrere Telefonnummern abgelegt sind, können Sie auch die Nummernkategorie nennen, wie z. B. **Privat** oder **Mobil**: „Rufe RobynSmithMobil“.

Drücken Sie die Taste  und sprechen Sie einen der folgenden Befehle:

Der Inhalt dieses Handbuchs entspricht dem Stand des Benutzerhandbuchs zum Zeitpunkt der Drucklegung und ist in Zukunft möglicherweise nicht mehr vollständig gültig. Weitere Informationen finden Sie auf der ersten Seite mit dem vollständigen Haftungsausschluss.

- „Rufe [Kontakt]“ - Der aus dem Telefonbuch ausgewählte Kontakt wird angerufen.
- "Wähle[Telefonnummer]" - Die Telefonnummer wird angerufen.
- "Letzte Anrufe" - Das Anrufprotokoll wird angezeigt.
- "Mitteilung lesen" - Die Nachricht wird vorgelesen. Geben Sie bei Vorliegen mehrerer Nachrichten an, welche Nachricht vorgelesen werden soll.
- "Mitteilung an [Kontakt]" - Benutzer werden aufgefordert, eine kurze Mitteilung zu sprechen. Danach wird die Mitteilung vorgelesen und der Benutzer kann die Mitteilung abschicken<sup>[2]</sup> oder neu einsprechen. Bei dieser Funktion muss das Fahrzeug über einen Internetanschluss verfügen.

 **Hinweis**

Die Sprachsteuerung wird nicht von allen Systemsprachen unterstützt. Die unterstützten Sprachen sind in der Liste über die System Sprachen mit dem Symbol  gekennzeichnet. Im Abschnitt zu den Einstellungen der Sprachsteuerung ist detaillierter beschrieben, wo diese Information zu finden ist.

<sup>[1]</sup> Gilt für bestimmte Märkte.

<sup>[2]</sup> Das Versenden von Nachrichten über das Fahrzeug ist nur mit bestimmten Telefonen möglich.

---

## 4.4.10. Sprachsteuerung bei Textnachrichten

Mit der Sprachsteuerung können Sie bestimmte Funktionen im Fahrzeug bedienen und sich z.B. Textnachrichten auf einem mit dem Fahrzeug verbundenen Mobiltelefon vorlesen lassen.

## Textnachrichten vorlesen lassen



Je nach Softwareversion können die Einstellungen und Menüs auf dem Center Display variieren.

Bevor Sie Funktionen eines Mobiltelefons (Textnachrichten, Telefonate und Mediaplayer) per Sprachsteuerung bedienen können, müssen Sie dieses mit dem Fahrzeug verbinden.

Drücken Sie zur Wiedergabe einer Textnachricht die Taste für die Sprachsteuerung auf dem rechten Lenkradtastenfeld und sagen Sie „Mitteilung lesen“.

## Textnachrichten auf einem iPhone vorlesen lassen

Um Textnachrichten auf einem iPhone an das Fahrzeug zu senden und über die Lautsprecher wiederzugeben, müssen Sie eine Einstellung am Telefon ändern.

- 1 Zu **Einstellungen** blättern.
- 2 **Bluetooth** wählen.
- 3 Gehen Sie bei der Verbindung mit Ihrem Fahrzeug auf das Info-Symbol (i).
- 4 **Benachrichtigungen anzeigen** einschalten.

### Hinweis

Die Sprachsteuerung wird nicht von allen Systemsprachen unterstützt. Die unterstützten Sprachen sind in der Liste über die Systemsprachen mit dem Symbol  gekennzeichnet. Im Abschnitt zu den Einstellungen der Sprachsteuerung ist detaillierter beschrieben, wo diese Information zu finden ist.

## 4.4.11. Sprachgesteuertes Navigationssystem\*

Wenn Ihr Fahrzeug mit Sensus Navigation ausgerüstet ist, können Sie mithilfe der Sprachsteuerung Sprechbefehle verwenden, um bestimmte Teile Ihres Navigationssystems zu bedienen.

### Navigation starten

Hier finden Sie eine Einführung zu den ersten Schritten mit der Sprachsteuerung für die Bedienung des Navigationssystems im Fahrzeug.

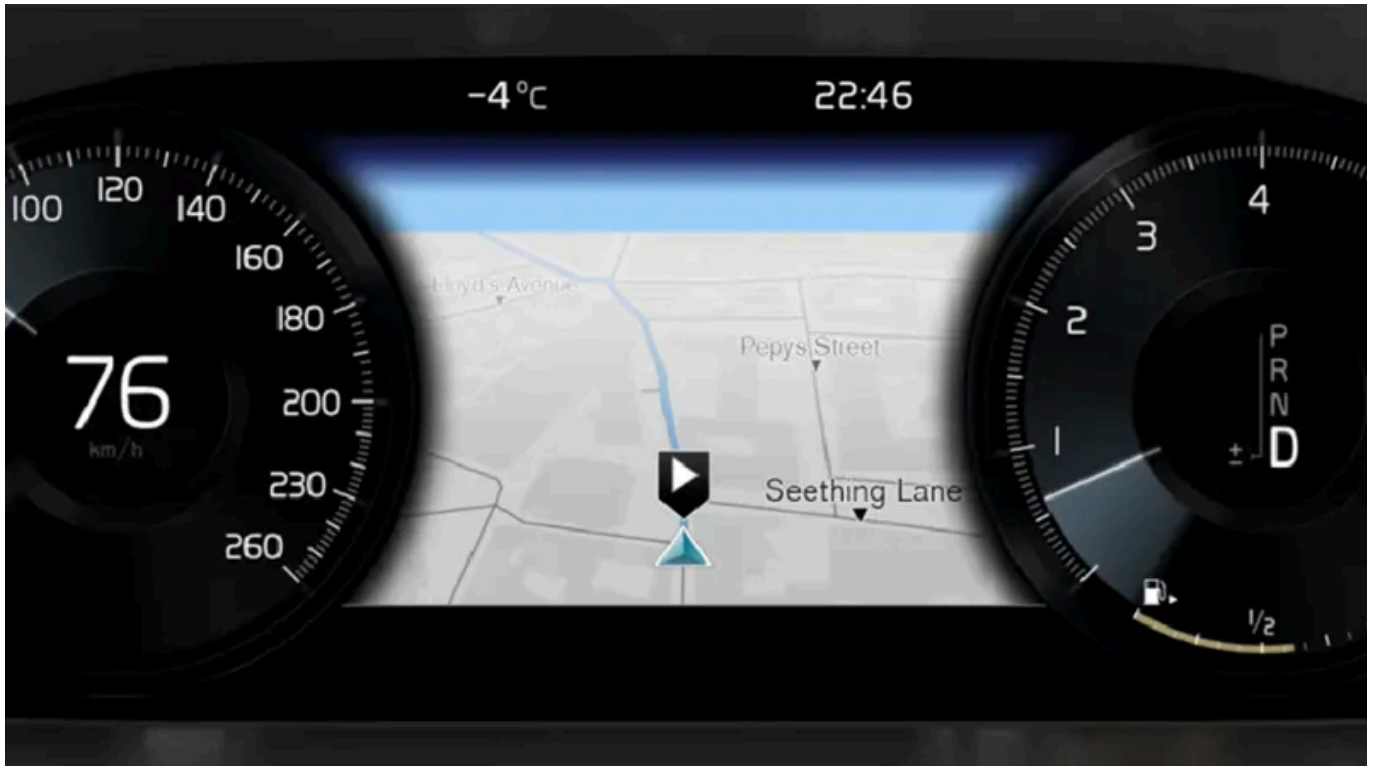

### Aktivieren eines Navigationsbefehls

- 1 Die Lenkradtaste  für die Sprachsteuerung drücken.
- Sie können jetzt Befehle aussprechen, zum Beispiel "Navigation", wodurch ein Navigations-Dialog gestartet wird und Beispiele für Befehle angezeigt werden.

#### Hinweis

Die Sprachsteuerung wird nicht von allen Systemsprachen unterstützt. Die unterstützten Sprachen sind in der Liste über die Systemsprachen mit dem Symbol  gekennzeichnet. Im Abschnitt zu den Einstellungen der Sprachsteuerung ist detaillierter beschrieben, wo diese Information zu finden ist.

## Sprachsteuerung benutzen, um die Routenführung zu einer Adresse zu bekommen

Um die Routenführung zu einer bestimmten Adresse zu bekommen, wird der Sprachbefehl **Fahre zu** verwendet, gefolgt von der Adresse. Dabei ist es wichtig, in welcher Reihenfolge die Adresse angegeben wird. Für die Routenführung zu einer Adresse mithilfe der Sprachsteuerung muss die Adresse in der Reihenfolge (1) Straße; (2) Hausnummer; (3) Ort; angegeben werden, so wie im folgenden Beispiel:

- 1 Sagen Sie den Befehl **Fahre zu**.
  - Sie können nun die Adresse angeben, zu der Sie eine Routenführung bekommen möchten.
- 2 Geben Sie den Straßennamen an, zum Beispiel "Wilhelmstraße"
- 3 Geben Sie die Hausnummer an, zum Beispiel "fünf"
- 4 Geben Sie die Stadt an, zum Beispiel "Berlin"
  - Zusammengesetzt ergibt der Sprachbefehl in diesem Fall: "**Fahre zu Wilhelmstraße fünf, Berlin**". Unter der Voraussetzung, dass die Adresse im System gefunden wird, bekommen Sie nun über Ihr Navigationssystem die Routenführung zu dieser Adresse.

## Sprachsteuerung benutzen, um die Routenführung zu einer Adresse in einem anderen Land oder einem anderen Staat zu bekommen

Ihr Navigationssystem lädt die Kartensätze für das Land oder den Staat, in dem sich das Fahrzeug nach Erkenntnis des Systems gerade befindet. Das bedeutet, dass Sie für eine korrekte Routenführung über Landes- oder Staatsgrenzen hinweg dem System zunächst sagen müssen, in welchem Land oder welchem Staat die gewünschte Adresse zu finden ist. Dies machen Sie, indem Sie den Befehl **Land ändern** oder **Bundesstaat ändern** verwenden (der Befehl **Bundesstaat ändern** wird primär in den Vereinigten Staaten verwendet, im nachfolgenden Beispiel wird der Befehl **Land ändern** verwendet).

- 1 Sagen Sie den Befehl **Land ändern**.
  - Sie können nun das Land angeben, in dem die Adresse liegt, zu der Sie eine Routenführung haben wollen, beispielsweise "Deutschland".
- 2 Geben Sie nun die gewünschte Adresse an, indem Sie wie unter "Sprachsteuerung benutzen, um die Routenführung zu einer Adresse zu bekommen" beschrieben vorgehen.
  - Zusammengesetzt lautet der Befehl, der in zwei Teilbefehle geteilt ist, in diesem Szenario:
    1. "**Land ändern, Deutschland**"
    2. "**Fahre zu Gartenstraße 5, Berlin**"

Wenn die Adresse im System vorhanden ist, leitet das Navigationssystem Sie daraufhin zur Gartenstraße 5 in Berlin.

 **Hinweis**

Nach dem Wechsel des Landes versuchen Sie, die Adresse, zu der Sie die Routenführung erhalten wollen, in der Sprache des Ziellandes auszusprechen. Dies ist nötig, weil die Spracherkennung automatisch auf die jeweilige Landessprache umgestellt wird.

## **Sprachsteuerung benutzen, um die Routenführung zu einer Adresse zu bekommen, die als Zuhause-Position angegeben wurde**

Wenn Sie in Ihrem Navigationssystem eine Adresse als eine **Zuhause**-Position angegeben haben, können Sie mit einem Sprachbefehl die Routenführung zu dieser Position bekommen.

- 1 Sagen Sie den Befehl **Nach Hause fahren**.
  - > Wenn das Navigationssystem eine Heimatposition gespeichert hat, wird Ihnen nun die Routenführung zu dieser Position ausgegeben.

## **Sprachsteuerung verwenden, um die Routenführung zu einem Platz, Geschäft oder Betrieb ohne genaue Adressenangabe zu bekommen**

Sie können Ihr Navigationssystem verwenden, um eine Routenführung zu speziellen Plätzen oder einem bestimmten Betrieb zu bekommen, genannt Sonderziele (POI <sup>[1]</sup>). Beispiele für Sonderziele sind Restaurants, Hotels, Tankstellen, Museen oder Sehenswürdigkeiten.

Wenn Sie nach einem Sonderziel suchen wollen, verwenden Sie dazu den Befehl **Suche**. Es kann sowohl nach einem bestimmten Sonderziel als auch nach einer Kategorie von Sonderzielen gesucht werden.

 **Hinweis**

Es ist wichtig, den richtigen Befehl zu wählen, um eine Routenführung zu verschiedenen Orten zu bekommen. Beachten Sie bitte, dass für die Routenführung zu einem Sonderziel der Befehl **Suche** verwendet wird. Dies ist ein Unterschied zur Suche nach Routen für bestimmte Adressen. Dafür ist statt dessen der Befehl **Fahre zu** zu verwenden.



## Suche nach einem bestimmten Platz oder Betrieb

[**POI-Name**] bezieht sich hier auf einen bestimmten Platz oder Betrieb, ein so genanntes Sonderziel, zum Beispiel ein Hotel, ein Restaurant, einen Stadtpark usw.

- 1 Sagen Sie den Befehl **Suche**.
  - Sie können nun ein bestimmtes Sonderziel angeben, zu dem Sie eine Routenführung bekommen möchten.
- 2 Geben Sie [**POI-Name**] an, zum Beispiel "Schlosspark"
  - Zusammengesetzt ergibt der Sprachbefehl in diesem Fall: "**Suche** Schlosspark". Unter der Voraussetzung, dass dieser Platz im System gefunden wird, bekommen Sie nun über Ihr Navigationssystem die Routenführung zu diesem Platz.

## Suche nach einer Kategorie von Sonderzielen wie zum Beispiel Geschäfte, Hotels, Restaurants, Museen oder andere Sehenswürdigkeiten oder Betriebe

[**POI-Kategorie**] bezieht sich hier auf bestimmte Typen von Plätzen oder Betrieben, genannt Sonderziele, zum Beispiel Hotels, Restaurants, Museen usw.

- 1 Sagen Sie den Befehl **Suche**.
  - Sie können nun angeben, welche Art von Sonderziel Sie finden möchten und bekommen dorthin eine Routenführung.
- 2 Geben Sie [**POI-Kategorie**] an, zum Beispiel "Restaurant"
  - Das zusammengesetzte Kommando lautet in diesem Fall: "**Suche** Restaurant". Das Navigationssystem wird nun nach Restaurants in der Nähe des Fahrzeugs suchen und eine entsprechende Liste in Ihrem Fahrerdisplay ausgeben. Die nun erscheinende Liste besteht aus Vorschlägen, die das System aufgrund Ihres Befehls zusammengestellt hat. Kategorien und Ergebnisse in der Nähe werden zuerst gelistet und je weniger relevant ein Vorschlag eingeschätzt wird, desto weiter unten wird er in der Liste aufgeführt.  
Nachdem Sie in diesem Beispiel nach einer Kategorie suchen, kann es sinnvoll sein, die Kategoriealternative zu wählen, die Ihrer Suche am nächsten kommt.
- 3 Wählen Sie die Kategorie, die dem von Ihnen gesuchten in der Liste im Fahrerdisplay am nächsten kommt, in diesem Fall "Restaurant/s", indem Sie die Nummer der Zeile sagen, welche die gewünschte Alternative enthält.
  - Sie können nun Ihre Suchergebnisse sehen und eine Alternative wählen, die Ihnen am besten passt.

## Sprachsteuerung benutzen, um eine Routenführung abubrechen

Wenn Sie eine Routenführung mitsamt aller Zwischenziele und dem Schlussziel abbrechen wollen, können Sie dies mit einem Sprachbefehl tun.

- 1 Sagen Sie den Befehl **Reiseroute entfernen**.
  - Das Navigationssystem bricht die Routenführung ab und entfernt das Ziel und alle Zwischenziele entlang der Route.

## Wie Sie Postleitzahlen und Hausnummern angeben

Zahlen werden unterschiedlich angegeben, je nachdem, welche Funktion gesteuert werden soll:

- Die **Postleitzahl** muss einzeln Zahl für Zahl gesprochen werden, zum Beispiel Null Drei Eins Zwei Zwei Vier Vier Drei (03122443).
- **Hausnummer** wird einzeln oder zusammen gesprochen, zum Beispiel Zwei Zwei oder Zweiundzwanzig (22). In manchen Sprachen lässt sich die Nummer auch als Hunderter angeben, also z. B. neunzehnhundertzweiundzwanzig (1922). In Englisch und Holländisch können mehrere Gruppen in Sequenzen gesprochen werden, z. B. Zweiundzwanzig Zweiundzwanzig (22 22). In Englisch kann auch der Begriff Doppel oder Tripel benutzt werden, zum Beispiel Doppel Null (00). Die Nummer kann in einem Intervallbereich von 0-2300 angegeben werden.

## Reiseziel mithilfe der Kontaktliste im Telefon angeben

Wenn Sie die Adresse zu einem Kontakt im Telefonbuch als Reiseziel angeben wollen, können Sie dies über das Kommando "Fahre zu[Kontakt]" machen. Damit die Adresse in der Kartendatenbank gefunden werden kann, muss sie jedoch korrekt geschrieben und ohne Abkürzungen angegeben sein.

Zur Rechtschreibprüfung einer Adresse in der Datenbank von HERE gehen Sie zu [wego.here.com](https://wego.here.com) [<https://wego.here.com>]

\* Optie/accessoire.

[1] Point Of Interest

---

## 4.5. Displays und Bedienelemente auf Fahrerseite bei Linklenkern

In den Übersichten sehen Sie, wo Displays und Bedienelemente rund um den Fahrer angeordnet sind.

## Lenkrad und Armaturenbrett

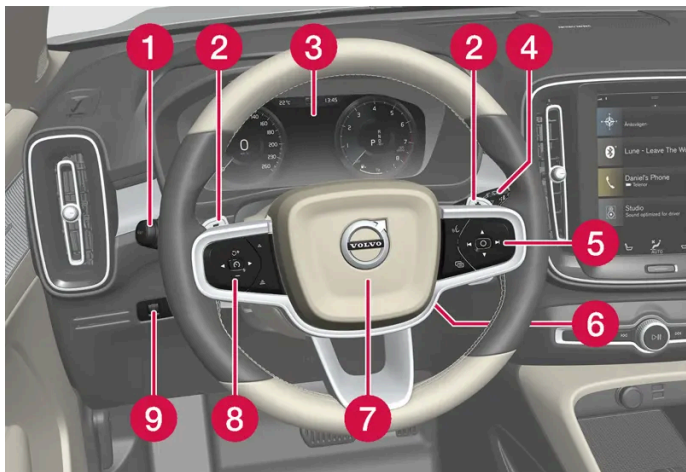

- 1 Positionsluchten, Tagfahrlicht, Abblendlicht, Fernlicht, Blinker, Nebelscheinwerfer/Kurvenlicht\*, Nebelschlussleuchte, Zurücksetzen des Tageskilometerzählers
- 2 Schaltwippen\* zum manuellen Schalten beim Automatikgetriebe
- 3 Fahrerdisplay
- 4 Wisch- und Waschanlage, Regensensor\*
- 5 Rechtes Lenkradtastenfeld
- 6 Lenkradeinstellung
- 7 Signalhorn
- 8 Linkes Lenkradtastenfeld
- 9 Displaybeleuchtung, Verriegelung/Entriegelung\*/Schließen\* der Heckklappe

## Deckenkonsole



- 1 Vordere Leseleuchten und Innenraumbeleuchtung
- 2 Panoramadach\*
- 3 Display an der Deckenkonsole, ON CALL-Taste\*
- 4 Innenspiegel manuell abblenden\* <sup>[1]</sup>

## Mittel- und Tunnelkonsole

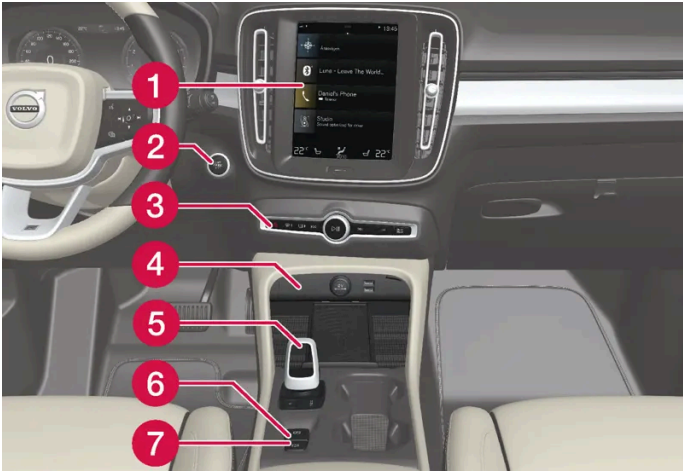

- 1 Display in der Mittelkonsole
- 2 Starttaste
- 3 Warnblinkanlage, Entfroster, Medien, Fahrmodustaste\*
- 4 Steckdose, USB-Eingang, Drahtlos-Telefonladegerät\*
- 5 Schalt-/Wählhebel
- 6 Feststellbremse
- 7 Automatisches Bremsen im Stand

## Fahretür

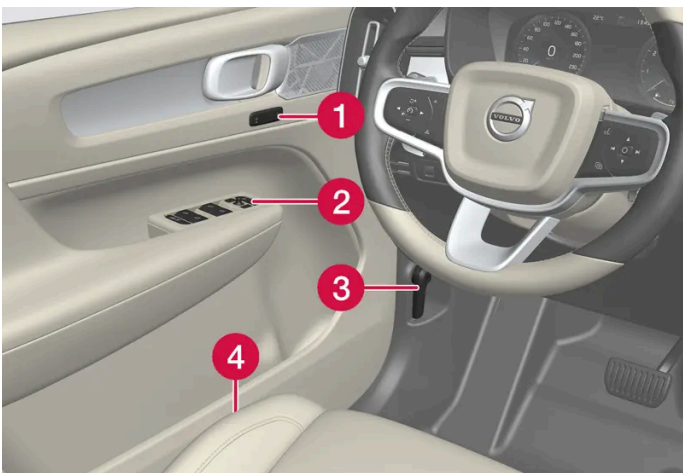

- 1 Speicher für Einstellungen des elektrisch bedienten Vordersitzes\*, Außenspiegel
- 2 Zentralverriegelung, Fensterheber, Außenspiegel, elektrische Kindersicherung\*
- 3 Öffnen der Haube
- 4 Vordersitz einstellen

\* Optie/accessoire.

[1] Für Fahrzeuge mit automatischem Abblenden gibt es keine Regler für manuelles Abblenden.

## 4.6. Displays und Bedienelemente auf Fahrerseite bei Rechtslenkern

In den Übersichten sehen Sie, wo Displays und Bedienelemente rund um den Fahrer angeordnet sind.

### Lenkrad und Armaturenbrett

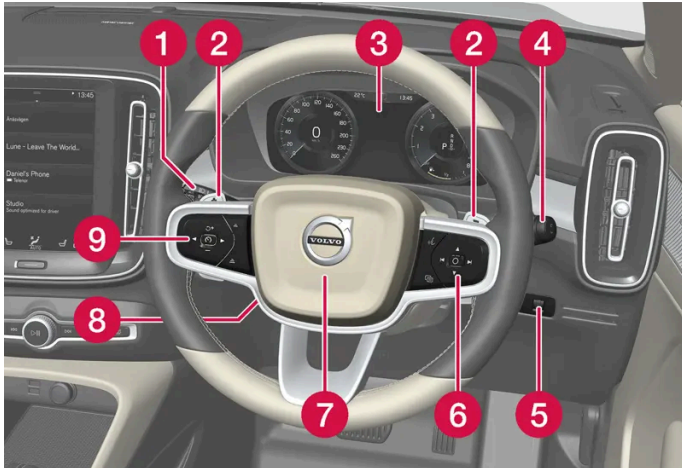

- 1 Positionsleuchten, Tagfahrlicht, Abblendlicht, Fernlicht, Blinker, Nebelscheinwerfer/Kurvenlicht\*, Nebelschlussleuchte, Zurücksetzen des Tageskilometerzählers
- 2 Schaltwippen\* zum manuellen Schalten beim Automatikgetriebe
- 3 Fahrerdisplay
- 4 Wisch- und Waschanlage, Regensensor\*
- 5 Displaybeleuchtung, Verriegelung/Entriegelung\*/Schließen\* der Heckklappe
- 6 Rechtes Lenkradtastenfeld
- 7 Signalhorn
- 8 Lenkradeinstellung
- 9 Linkes Lenkradtastenfeld

### Deckenkonsole



Der Inhalt dieses Handbuchs entspricht dem Stand des Benutzerhandbuchs zum Zeitpunkt der Drucklegung und ist in Zukunft möglicherweise nicht mehr vollständig gültig. Weitere Informationen finden Sie auf der ersten Seite mit dem vollständigen Haftungsausschluss.

- 1 Vordere Leseleuchten und Innenraumbeleuchtung
- 2 Panoramadach \*
- 3 Display an der Deckenkonsole, ON CALL-Taste\*
- 4 Innenspiegel manuell abblenden

## Mittel- und Tunnelkonsole



- 1 Display in der Mittelkonsole
- 2 Starttaste
- 3 Warnblinkanlage, Entfroster, Medien, Fahrmodustaste\*
- 4 Steckdose, USB-Eingang, Drahtlos-Telefonladegerät\*
- 5 Schalt-/Wählhebel
- 6 Feststellbremse
- 7 Automatisches Bremsen im Stand

## Fahretür

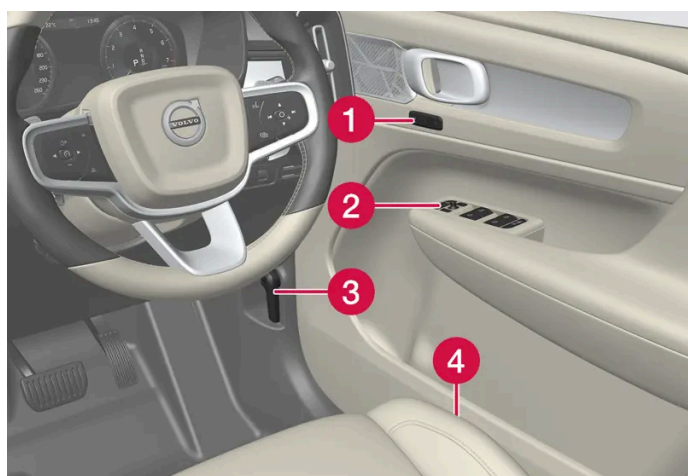

- 1 Speicher für Einstellungen des elektrisch bedienten Vordersitzes\*, Außenspiegel
- 2 Zentralverriegelung, Fensterheber, Außenspiegel, elektrische Kindersicherung\*
- 3 Öffnen der Haube
- 4 Vordersitz einstellen

Der Inhalt dieses Handbuchs entspricht dem Stand des Benutzerhandbuchs zum Zeitpunkt der Drucklegung und ist in Zukunft möglicherweise nicht mehr vollständig gültig. Weitere Informationen finden Sie auf der ersten Seite mit dem vollständigen Haftungsausschluss.

\* Optie/accessoire.

---

# 5. Beleuchtung

---

## 5.1. Außenbeleuchtung

---

### 5.1.1. Dynamisches Kurvenlicht \*

Das dynamische Kurvenlicht ist darauf ausgelegt, Kurven und Kreuzungen zusätzlich zu beleuchten. Fahrzeuge mit LED<sup>[1]</sup>-Scheinwerfern\* können je nach Ausstattungsstufe des Fahrzeugs über dynamisches Kurvenlicht verfügen.

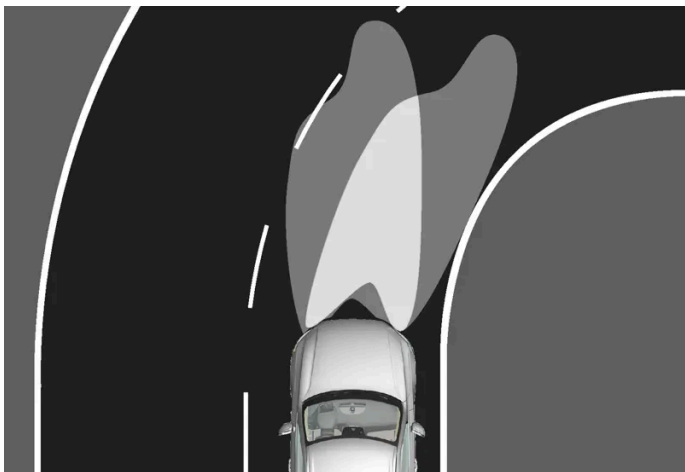

Lichtverteilung bei deaktivierter (links) bzw. aktivierter Funktion (rechts).

Indem das dynamische Kurvenlicht der Lenkradbewegung folgt, leuchtet es Kurven und Kreuzungen zusätzlich aus und kann dadurch die Sicht verbessern.

Die Funktion wird automatisch beim Anlassen des Motors aktiviert. Bei Störung der Funktion leuchtet das Symbol  im Fahrerdisplay auf. Gleichzeitig wird im Fahrerdisplay ein erklärender Text eingeblendet.

Die Funktion ist nur bei schwachem Tageslicht oder bei Dunkelheit aktiviert, sofern das Fahrzeug in Bewegung und das Abblendlicht eingeschaltet ist.

### Funktion deaktivieren/aktivieren

Sie können die ab Werk standardmäßig aktivierte Funktion in der Ansicht Funktionen des Center Displays deaktivieren und aktivieren.



Tippen Sie auf **Aktives Kurvenlicht**.



\* Optie/accessoire.

[1] Leuchtdiode (Light Emitting Diode)

## 5.1.2. Automatisches Fernlicht



Die Funktion Automatisches Fernlicht erkennt mithilfe eines Kamerasensors an der Oberkante der Windschutzscheibe das Scheinwerferlicht entgegenkommender und das Rücklicht vorausfahrender Fahrzeuge und schaltet dann von Fernlicht auf Abblendlicht um.



Das Symbol  steht für automatisches Fernlicht.

Die Funktion kann bei Dunkelheit und Geschwindigkeiten ab ca. 20 km/h (ca. 12 mph) aktiviert werden. Die Funktion kann auch die Straßenbeleuchtung berücksichtigen. Sobald der Kamerasensor kein entgegenkommendes oder vorausfahrendes Fahrzeug mehr erkennt, wird innerhalb weniger Sekunden das Fernlicht wieder eingeschaltet.

### Automatisches Fernlicht aktivieren

Das automatische Fernlicht wird durch Drehen des linken Lenkradhebels in Stellung  ein- und ausgeschaltet. Der Drehring geht dann automatisch zurück in Stellung **AUTO**. Wenn das automatische Fernlicht eingeschaltet ist, leuchtet das Symbol  auf dem Fahrerdisplay weiß. Wenn das Abblendlicht eingeschaltet ist, leuchtet das Symbol blau.

Wenn das automatische Fernlicht bei eingeschaltetem Fernlicht deaktiviert wird, erfolgt eine sofortige Umschaltung auf Abblendlicht.

Das automatische Fernlicht braucht nicht bei jedem Fahrzeugstart erneut aktiviert zu werden.

### Begrenzungen für das automatische Fernlicht

Der Kamerasensor, auf dem die Funktion basiert, hat bestimmte Begrenzungen.



Wenn dieses Symbol in Verbindung mit der Meldung **Aktives Fernlicht** **Zeitweilig nicht verfügbar** auf dem Fahrerdisplay erscheint, muss der Wechsel zwischen Fern- und Abblendlicht manuell erfolgen. Wenn die Meldung erscheint, erlischt das Symbol .



Dies gilt auch, wenn das Symbol in Verbindung mit der Meldung **Frontscheibensensor** **Sensor blockiert, siehe Bedienungsanleitung** erscheint.

Bei dichtem Nebel oder starkem Regen ist das automatische Fernlicht ggf. vorübergehend nicht verfügbar. Wenn das automatische Fernlicht wieder verfügbar ist, bzw. die Windschutzscheibensensoren nicht mehr blockiert sind, erlischt die Meldung und leuchtet das Symbol  auf.

### **Warnung**

Der Fernlichtassistent ist ein Hilfsmittel, mit dem sich bei günstigen Verhältnissen die optimale Lichteinstellung verwenden lässt.

Der Fahrer ist grundsätzlich dafür verantwortlich, manuell zwischen Abblend- und Fernlicht zu wechseln, sobald der Verkehr oder das Wetter dies erfordern.

## 5.1.3. Blinker benutzen

Die Blinkerleuchten des Fahrzeugs werden mit dem linken Lenkradhebel betätigt. Je nachdem, wie weit der Hebel nach oben oder unten geführt wird, blinken die Blinker dreimal oder leuchten kontinuierlich.



Blinkerleuchte.

### Kurze Blinksequenz

- ➔ Den Lenkradhebel nach oben oder unten in die erste Stellung bewegen und loslassen. Die Blinkerleuchten blinken dreimal. Wenn die Funktion über das Center Display deaktiviert wird, blinken die Leuchten einmal.

**i Hinweis**

- Sie können diese automatische Blinksequenz abbrechen, indem Sie den Lenkradhebel sofort in die entgegengesetzte Richtung führen.
- Wenn das Blinkersymbol auf dem Fahrerdisplay schneller als gewohnt blinkt, beachten Sie bitte die Meldung auf dem Fahrerdisplay.

## Kontinuierliche Blinksequenz

➔ Den Lenkradhebel nach oben oder unten in die äußerste Stellung bewegen.

Der Hebel bleibt in seiner Stellung stehen und wird von Hand oder automatisch durch die Lenkradbewegung zurückbewegt.

## 5.1.4. Bremsleuchten

Die Bremsleuchten werden automatisch beim Bremsen eingeschaltet.

Die Bremsleuchte leuchtet, wenn das Bremspedal betätigt oder das Fahrzeug durch eines der Fahrerunterstützungssysteme automatisch abgebremst wird.

## 5.1.5. Nebelschlussleuchte

Eine Nebelschlussleuchte leuchtet sehr viel heller als die normalen Heckleuchten. Sie sollte daher nur eingeschaltet werden, wenn die Sicht durch Nebel, Schnee, Rauch oder Staub deutlich herabgesetzt ist und andere Verkehrsteilnehmer vorausfahrende Fahrzeuge ohne Nebelschlussleuchte vielleicht nicht rechtzeitig wahrnehmen.



Taste für Nebelschlussleuchte.

Die Nebelschlussleuchte befindet sich auf Fahrerseite am Fahrzeugheck.

Die Nebelschlussleuchte kann nur in Zündstellung II sowie mit dem Drehring am Lenkradhebel in Stellung **AUTO** oder **☰D** eingeschaltet werden.

Drücken Sie die Taste zum Ein-/Ausschalten. Wenn die Nebelschlussleuchte leuchtet, leuchtet das Symbol **☰D** auf dem Fahrerdisplay.

Die Nebelschlussleuchte wird automatisch ausgeschaltet, wenn der Motor abgestellt oder der Stellung am Lenkradhebel in Stellung **0** oder **☰D** gebracht wird.

**i Hinweis**

Die Bestimmungen zum Einsatz von Nebelschlussleuchten variieren von Land zu Land.

## 5.1.6. Nebelscheinwerfer/Kurvenlicht \*

Die Nebelscheinwerfer werden bei der Fahrt im Nebel manuell eingeschaltet, und beim Zurückstoßen erfolgt die automatische Aktivierung, um die Rückfahrleuchte zu unterstützen.

Wenn das Fahrzeug mit Kurvenlicht\* ausgestattet ist, werden die Nebelscheinwerfer bei schwachem Tageslicht oder Dunkelheit automatisch zugeschaltet, um den Bereich schräg vor dem Fahrzeug zu beleuchten.



Taste für Nebelscheinwerfer.

Zum Einschalten der Nebelscheinwerfer muss die Fahrzeugelektrik mindestens in Zündstellung II sowie der Stellung am Lenkradhebel in Stellung **AUTO**, **☰D** oder **☰D** stehen.

Zum Aktivieren oder Deaktivieren tippen. Wenn die Nebelscheinwerfer eingeschaltet sind, leuchtet auf dem Fahrersymbol das Symbol **☰D**.

Die Nebelscheinwerfer werden automatisch ausgeschaltet, wenn der Motor abgestellt oder der Stellung am Lenkradhebel in Stellung **0** gebracht wird.

**i Hinweis**

Die Bestimmungen zum Einsatz von Nebelscheinwerfern sind von Land zu Land sehr unterschiedlich.

## Kurvenlicht\*

Die Nebelscheinwerfer können über die Funktion Kurvenlicht verfügen, die den Bereich schräg vor dem Fahrzeug in der Richtung vorübergehend ausleuchtet, in die das Lenkrad gedreht oder der Blinker betätigt wird.

Die Funktion wird bei schwachem Tageslicht oder bei Dunkelheit aktiviert, sofern der Drehring am Lenkradhebel in Stellung **AUTO** oder  steht und die Geschwindigkeit des Fahrzeugs unter ca. 30 km/h (ca. 20 mph) liegt.

Außerdem werden beim Rückwärtsfahren beide Kurvenlichter als Ergänzung zum Rückfahrscheinwerfer verwendet.

Sie können die ab Werk standardmäßig aktivierte Funktion über das Center Display deaktivieren und aktivieren.

\* Optie/accessoire.

---

## 5.1.7. Abblendlicht

Das Abblendlicht wird automatisch eingeschaltet, wenn sich beim Fahren in schwachem Tageslicht oder bei Dunkelheit der Drehring am Lenkradhebel in Stellung **AUTO** oder die Fahrzeugelektrik in Zündstellung II steht.



Drehring am Lenkradhebel in Stellung **AUTO**.

Wenn der Drehring des Lenkradhebels in Stellung **AUTO** steht, wird das Abblendlicht auch beim Einschalten der Nebelschlussleuchte automatisch eingeschaltet.

Mit dem Drehring am Lenkradhebel in Stellung  leuchtet das Abblendlicht, sobald die Fahrzeugelektrik in Zündstellung II steht.

### Tunnelerkennung

Das Fahrzeug erkennt, dass es in einen Tunnel hineinfährt und schaltet in diesem Fall von Tagfahrlicht auf Abblendlicht um.

Beachten Sie bitte, dass der Drehring des linken Lenkradhebels in Stellung **AUTO** stehen muss, damit die Tunnelerkennung funktionieren kann.

## 5.1.8. Benutzung des Fernlichts

Das Fernlicht wird über den linken Lenkradhebel bedient. Das Fernlicht ist die kräftigste Leuchtquelle des Fahrzeugs und sollte bei der Fahrt im Dunklen zur besseren Sicht genutzt werden, solange dabei andere Verkehrsteilnehmer nicht geblendet werden.

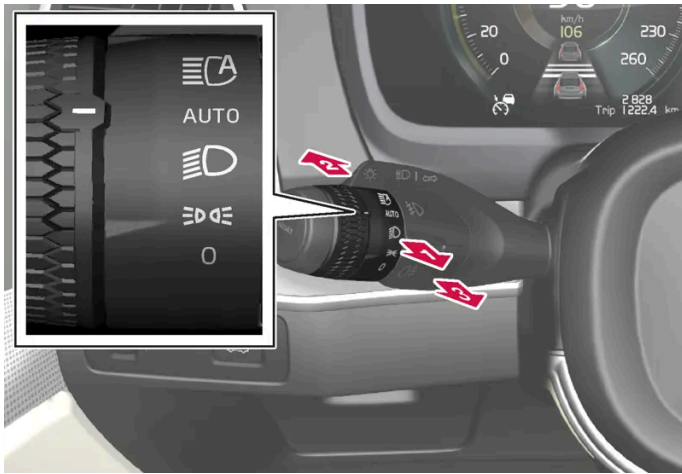

Lenkradhebel mit Drehring.

### Lichthupe

- ➔ Zur Betätigung der Lichthupe den Lenkradhebel leicht nach hinten führen. Das Fernlicht leuchtet so lange, bis der Hebel wieder losgelassen wird.

### Fernlicht

- ➔ Das Fernlicht kann eingeschaltet werden, wenn sich der Drehring in Stellung **auto**<sup>[1]</sup> oder **☰** befindet. Das Fernlicht einschalten, indem Sie den Lenkradhebel nach vorn führen.
- ➔ Zum Deaktivieren den Lenkradhebel nach hinten führen.

Bei aktiviertem Fernlicht leuchtet auf dem Fahrerdisplay das Symbol **☰**.

<sup>[1]</sup> Wenn das Abblendlicht eingeschaltet ist.

---

## 5.1.9. Annäherungsbeleuchtung verwenden

Ein Teil der Außenbeleuchtung kann nach der Verriegelung des Fahrzeugs weiterhin eingeschaltet bleiben und somit als Wegbeleuchtung verwendet werden.

Funktion aktivieren:

- 1 Stellen Sie den Motor ab.
- 2 Den linken Lenkradhebel zum Armaturenbrett nach vorn führen und loslassen.

**Der Inhalt dieses Handbuchs entspricht dem Stand des Benutzerhandbuchs zum Zeitpunkt der Drucklegung und ist in Zukunft möglicherweise nicht mehr vollständig gültig. Weitere Informationen finden Sie auf der ersten Seite mit dem vollständigen Haftungsausschluss.**

**3** Das Fahrzeug verlassen und die Tür verriegeln.

- Auf dem Fahrerdisplay weist ein leuchtendes Symbol auf die aktivierte Funktion hin, und die Außenbeleuchtung wird eingeschaltet: Positionsleuchten, Scheinwerfer, Kennzeichenbeleuchtung und Außengriffbeleuchtung\*.

Der Zeitraum, für den die Wegbeleuchtung eingeschaltet bleiben soll, kann im Center Display eingestellt werden.

\* Optie/accessoire.

---

## 5.1.10. Lichtverteilung der Scheinwerfer anpassen

Dieses Fahrzeug braucht die Lichtverteilung beim Wechsel von Rechts- und Linksverkehr nicht umzustellen.

---

## 5.1.11. Notbremsleuchten

Die Notbremsleuchten werden aktiviert, um den Verkehr hinter dem Fahrzeug vor einem starken Abbremsen zu warnen.

Bei dieser Funktion blinken die Bremsleuchten, statt wie bei einer normalen Bremsung konstant zu leuchten.

Die Notbremsleuchten werden eingeschaltet, wenn das Fahrzeug abrupt abgebremst oder bei hohen Geschwindigkeiten das ABS aktiviert wird.

Nach Abbremsen auf eine niedrige Geschwindigkeit und dem Lockern des Bremspedaldrucks durch den Fahrer geht das Bremslicht zu normalem Leuchten über.

Gleichzeitig wird die Warnblinkanlage des Fahrzeugs aktiviert. Diese blinkt, bis der Fahrer das Fahrzeug wieder auf eine höhere Geschwindigkeit gebracht oder die Warnblinkanlage ausgeschaltet hat.

---

## 5.1.12. Positionsleuchten

Die Positionsleuchten können verwendet werden, um anderen Verkehrsteilnehmern zu signalisieren, ob das Fahrzeug hält oder geparkt wurde. Das Einschalten des Positionslichts erfolgt über den Drehring am Lenkradhebel.



Drehring am Lenkradhebel in der Stellung für die Positionsleuchten.

Wenn Sie den Drehring in Stellung  bringen, werden die Positionsleuchten und die Kennzeichenbeleuchtung eingeschaltet.

Wenn die Fahrzeugelektrik in Zündstellung II steht, wird anstelle der Positionsleuchten vorn das Tagfahrlicht eingeschaltet. Wenn der Drehring in dieser Stellung steht, sind die Positionsleuchten unabhängig von der Zündstellung der Fahrzeugelektrik eingeschaltet.

Wenn das Fahrzeug im Stand eingeschaltet ist, kann der Drehring aus einer anderen Stellung in die Stellung für die Positionsleuchten  gebracht werden, damit nur diese eingeschaltet sind.

Wenn länger als 30 Sekunden mit einer Geschwindigkeit von maximal 10 km/h (ca 6 mph) gefahren wird, oder wenn die Geschwindigkeit 10 km/h (ca 6 mph) überschreitet, dann schaltet sich das Tagfahrlicht ein. Der Fahrer sollte den Drehregler auf eine andere Position als  drehen.

Wenn bei Dunkelheit die Heckklappe geöffnet wird, werden die hinteren Positionsleuchten eingeschaltet (sofern dies nicht bereits erfolgt ist), damit das Fahrzeug von hinten sichtbar ist. Dies geschieht unabhängig von der Stellung des Drehrings oder der Fahrzeugelektrik.

---

## 5.1.13. Automatische Beleuchtung

Die Wegbeleuchtung wird beim Entriegeln des Fahrzeugs eingeschaltet und dient der Fernaktivierung der Fahrzeugbeleuchtung.

Die Funktion wird aktiviert, wenn das Fahrzeug entriegelt wird. Bei Tageslicht werden die Positionsleuchten, die inneren Deckenleuchten, die Bodenbeleuchtung und die Kofferraumbeleuchtung eingeschaltet. Bei schwachem Tageslicht oder bei Dunkelheit werden darüber hinaus auch die Kennzeichenbeleuchtung und die Leuchten in den äußeren Türgriffen\* mit dem Lichtstrahl in Richtung Boden eingeschaltet.

Wenn keine Tür geöffnet wird, bleibt die Beleuchtung ca. 2 Minuten lang eingeschaltet. Wenn innerhalb der Einschaltzeit eine Tür geöffnet wird, bleiben Innenbeleuchtung und Außengriffbeleuchtung\* länger eingeschaltet.

Die Funktion kann über das Center Display aktiviert und deaktiviert werden.



\* Optie/accessoire.

## 5.1.14. Warnblinkanlage

Die Warnblinkanlage warnt andere Verkehrsteilnehmer durch gleichzeitiges Aufblinken sämtlicher Blinkerleuchten. Die Funktion kann bei gefährlichen Verkehrssituationen eingesetzt werden.



Taste für Warnblinkanlage.

Die Taste drücken, um die Warnblinkanlage zu aktivieren.

Die Warnblinkanlage wird automatisch aktiviert, wenn das Fahrzeug so heftig abgebremst wurde, dass die Notbremsleuchten aktiviert wurden und die Geschwindigkeit gering ist. Wenn die Notbremsleuchten nicht mehr blinken, wird stattdessen die Warnblinkanlage eingeschaltet; danach wird diese automatisch ausgeschaltet, wenn Sie die Fahrt wieder aufnehmen oder die Taste drücken.

Bei einem Aufprall schaltet sich automatisch die Warnblinkanlage ein.

### Hinweis

Je nach Land können die Vorschriften zur Verwendung der Warnblinkanlage variieren.

## 5.1.15. Tagesfahrlicht

Das Fahrzeug ist mit Sensoren ausgestattet, die die Lichtverhältnisse in der Umgebung erfassen. Das Tagesfahrlicht ist eingeschaltet, wenn sich der Drehring am Lenkradhebel in Stellung **0**, **☀** oder **AUTO** und die

Fahrzeugelektrik in Zündstellung II befindet. Im Modus **AUTO** schalten die Scheinwerfer bei schwachem Tageslicht oder Dunkelheit automatisch auf Abblendlicht um.



Drehring am Lenkradhebel in Stellung **AUTO**.

Bei Tageslicht und mit dem Drehring am Lenkradhebel in Stellung **AUTO** ist das Tagfahrlicht eingeschaltet (DRL<sup>[1]</sup>). Bei schwachem Tageslicht oder bei Dunkelheit wird die Fahrzeugbeleuchtung automatisch von Tagfahrlicht auf Abblendlicht umgeschaltet. Das Umschalten auf Abblendlicht erfolgt auch beim Einschalten der Nebelscheinwerfer\* und/oder -schlussleuchte.

 **Warnung**

Das System ist ein Hilfsmittel zum Sparen von Energie – es kann nicht in allen Situationen entscheiden, ob das Tageslicht zu schwach oder ausreichend stark ist, wie z. B. bei Nebel und Regen.

Der Fahrer ist stets dafür verantwortlich, dass das Fahrzeug mit verkehrssicherer korrekter Beleuchtung und gemäß den geltenden Verkehrsbestimmungen gefahren wird.

<sup>[1]</sup> Daytime Running Lights

\* Optie/accessoire.

## 5.1.16. Lage der Außenleuchten

Die Außenbeleuchtung des Fahrzeugs umfasst verschiedene Leuchten. LED<sup>[1]</sup>-Leuchten müssen in einer Werkstatt ausgewechselt werden. Eine Volvo-Vertragswerkstatt wird empfohlen.

## Lampen vorn

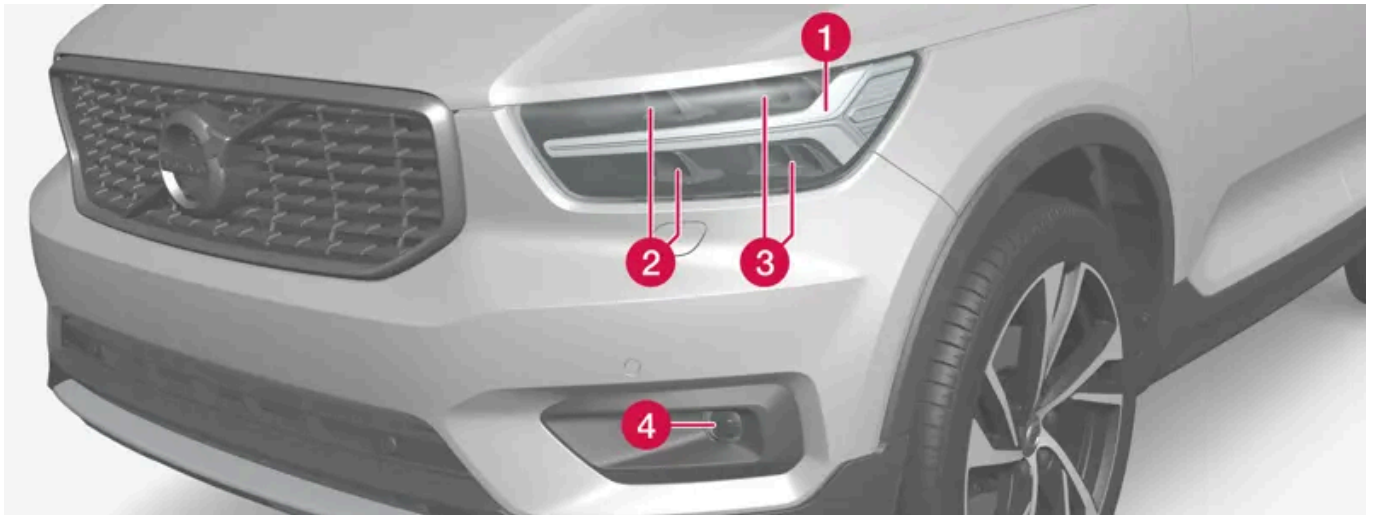

- 1 Tagfahrlicht/Positionsleuchten/Blinker (LED)
- 2 Fernlicht (LED)
- 3 Abblendlicht (LED)
- 4 Nebelscheinwerfer/Kurvenlicht\* (LED)

## Lampen hinten

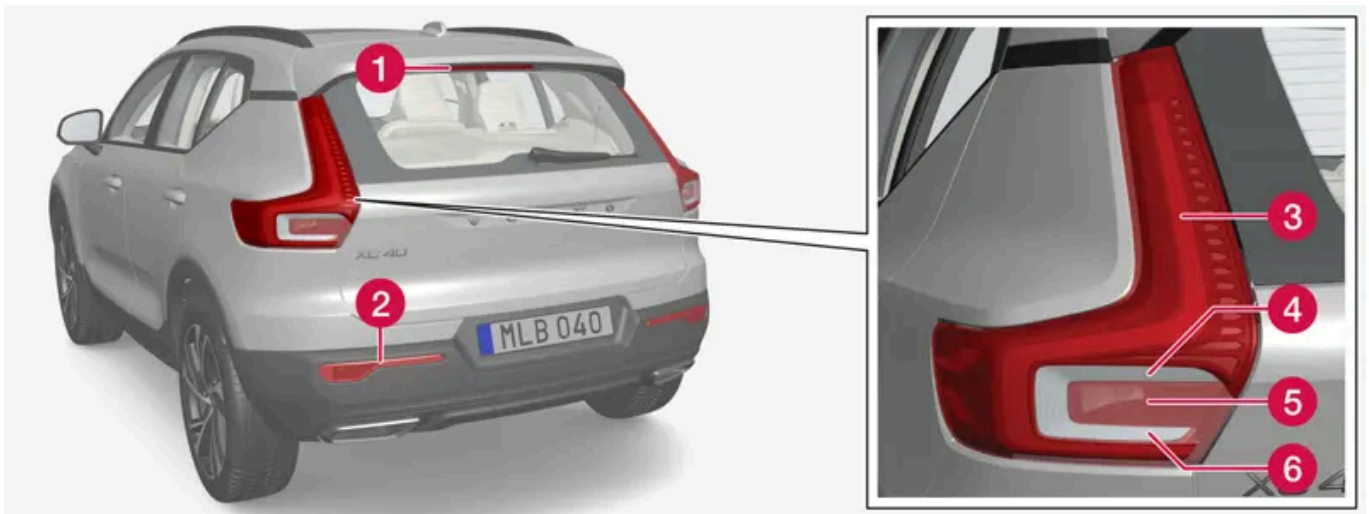

- 1 Bremsleuchte – Mitte oben (LED)
- 2 Nebelscheinwerfer
- 3 Positionsleuchten (LED)
- 4 Blinkerleuchte
- 5 Bremsleuchten
- 6 Rückfahrleuchte (LED)

[1] Leuchtdiode (Light Emitting Diode)

\* Optie/accessoire.

Der Inhalt dieses Handbuchs entspricht dem Stand des Benutzerhandbuchs zum Zeitpunkt der Drucklegung und ist in Zukunft möglicherweise nicht mehr vollständig gültig. Weitere Informationen finden Sie auf der ersten Seite mit dem vollständigen Haftungsausschluss.

---

## 5.1.17. Technische Daten der Lampen

Technische Daten für auszuwechselnde Glühlampen.

Wenden Sie sich bei anderen defekten Lampen als Glühlampen an eine Werkstatt<sup>[1]</sup>. Wenn bei LED<sup>[2]</sup>-Leuchten eine Störung auftritt, wird meistens das gesamte Leuchtenmodul ausgetauscht.

Funktion	W <sup>[3]</sup>	Typ
Blinkerleuchten hinten	24	PY24W
Bremsleuchten	21	H21W LL
Nebelschlussleuchte	21	H21W LL

<sup>[1]</sup> Eine Volvo-Vertragswerkstatt wird empfohlen.

<sup>[2]</sup> Leuchtdiode (Light Emitting Diode)

<sup>[3]</sup> Watt

---

## 5.1.18. Kontrollieren Sie die Lampen des Anhängers

Beim Ankuppeln eines Anhängers – vor der Abfahrt kontrollieren, dass sämtliche Leuchten des Anhängers funktionieren.

### Anhängerleuchten kontrollieren \*

#### Automatische Kontrolle

Nach Anschluss der Anhängersteckdose an einen Anhänger können Sie durch automatisches Einschalten der Beleuchtung kontrollieren, ob alle Anhängerleuchten funktionieren. Mit dieser Funktion können Sie vor dem Losfahren kontrollieren, ob die Anhängerbeleuchtung ordnungsgemäß funktioniert.

Zur Durchführung der Kontrolle muss das Fahrzeug ausgeschaltet sein.

- 1 Wenn ein Anhänger an die Anhängerkupplung angeschlossen wird, erscheint auf dem Fahrerdisplay die Meldung **Autom. Überprüfung Anhängerbel.**
- 2 Bestätigen Sie die Meldung durch Drücken der O-Taste auf dem rechten Lenkradtastenfeld.
  - Die Kontrolle der Beleuchtung beginnt.
- 3 Steigen Sie aus dem Fahrzeug aus und überprüfen Sie die Leuchten.
  - Alle Leuchten des Anhängers beginnen zunächst zu blinken und werden dann nacheinander eingeschaltet.
- 4 Kontrollieren Sie, dass alle am Anhänger befindlichen Leuchten funktionieren.
- 5 Nach einer Weile beginnen die Leuchten am Anhänger erneut zu blinken.  
**Der Inhalt dieses Handbuchs entspricht dem Stand des Benutzerhandbuchs zum Zeitpunkt der Drucklegung und ist in Zukunft möglicherweise nicht mehr vollständig gültig. Weitere Informationen finden Sie auf der ersten Seite mit dem vollständigen Haftungsausschluss.**

- Damit ist die Kontrolle abgeschlossen.

### Automatische Kontrolle deaktivieren

Sie können die automatische Kontrollfunktion über das Center Display abschalten.

- 1 Tippen Sie im Topmenü auf **Einstellungen**.
- 2 Tippen Sie auf **My Car** → **Leuchten und Beleuchtung**.
- 3 Heben Sie die Markierung bei **Autom. Überprüfung Anhängerbel.** auf.

### Manuelle Kontrolle

Wenn die automatische Kontrolle deaktiviert ist, kann sie auch manuell gestartet werden.



- 1 Tippen Sie im Topmenü auf **Einstellungen**.
  - 2 Tippen Sie auf **My Car** → **Leuchten und Beleuchtung**.
  - 3 **Manuelle Überprüfung Anhängerbeleuchtung** wählen.
- Die Kontrolle der Beleuchtung beginnt. Steigen Sie aus dem Fahrzeug aus und überprüfen Sie die Leuchten.

## Nebelschlussleuchte am Anhänger

Beim Ankuppeln eines Anhängers an das Fahrzeug kann es vorkommen, dass die Nebelschlussleuchte des Fahrzeugs nicht leuchtet. In diesem Fall wird die Funktion der Nebelschlussleuchte auf den Anhänger verlagert. Kontrollieren Sie daher gegebenenfalls, dass der Anhänger mit einer Nebelschlussleuchte ausgestattet ist, damit das Gespann stets sicher gefahren werden kann.

## Symbole und Meldungen auf dem Fahrerdisplay

Bei einer oder mehreren defekten Blinker- oder Anhängerleuchten erscheinen ein Symbol und eine Meldung auf dem Fahrerdisplay. Die sonstige Beleuchtung ist vor Fahrtantritt manuell zu kontrollieren.

Symbol	Meldung
	<ul style="list-style-type: none"><li>• Anhängerblinker Rechter Blinker defekt</li><li>• Anhängerblinker Linker Blinker Funktionsstörung!</li></ul>
	<ul style="list-style-type: none"><li>• Anh.-Bremsleuchte Funktionsstörung</li></ul>

Wenn eine Blinkerleuchte des Anhängers defekt ist, blinkt außerdem das Symbol für Blinker im Fahrerdisplay schneller als normal.

\* Optie/accessoire.

---

## 5.2. Innenbeleuchtung

---

### 5.2.1. Innenbeleuchtung

Im Fahrzeuginnenraum stehen verschiedene Beleuchtungsmodi zur Verfügung, wie z. B. die Innenraumbelichtung oder die einstellbaren Ambiente- und Leseleuchten.

Die gesamte Innenbeleuchtung kann innerhalb von 5 Minuten manuell ein- bzw. ausgeschaltet werden, nachdem:

- der Motor abgestellt und die Fahrzeugelektrik in Zündstellung 0 versetzt wurde.
- das Fahrzeug entriegelt, der Motor jedoch noch nicht angelassen wurde.

### Vordere Dachhimmelbeleuchtung

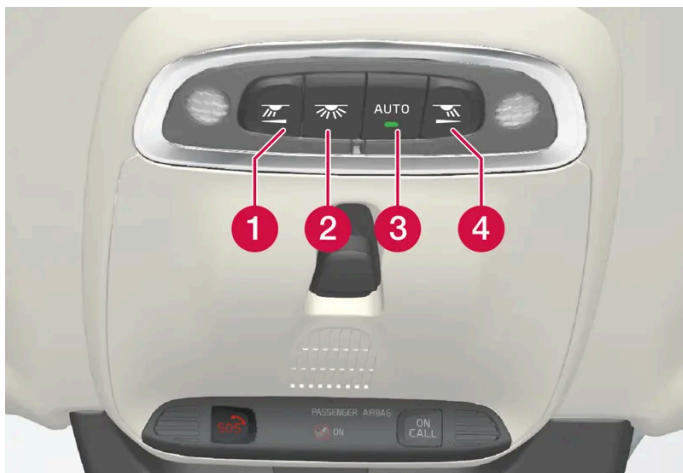

Bedienelemente in der Deckenkonsole für vordere Leseleuchten und Innenbeleuchtung.

- 1 Leseleuchte linke Seite
- 2 Innenbeleuchtung
- 3 Automatik für die Innenbeleuchtung
- 4 Leseleuchte rechte Seite

#### Leseleuchten

Die Leseleuchten auf der rechten bzw. linken Seite werden durch kurzes Drücken auf die jeweilige Taste an der Deckenkonsole ein- bzw. ausgeschaltet. Die Helligkeit wird durch Gedrückthalten der Taste eingestellt.

**Der Inhalt dieses Handbuchs entspricht dem Stand des Benutzerhandbuchs zum Zeitpunkt der Drucklegung und ist in Zukunft möglicherweise nicht mehr vollständig gültig. Weitere Informationen finden Sie auf der ersten Seite mit dem vollständigen Haftungsausschluss.**

## Innenbeleuchtung

Die Boden- und Deckenbeleuchtung wird durch kurzes Drücken der Taste in der Deckenkonsole ein- bzw. ausgeschaltet.

### Automatik für die Innenbeleuchtung

Die Automatik wird durch kurzes Drücken der AUTO-Taste in der Deckenkonsole aktiviert. Wenn die Automatikfunktion aktiviert ist, leuchtet die Leuchtanzeige in der Taste und die Innenbeleuchtung wird gemäß den nachfolgenden Regeln ein- und ausgeschaltet.

Die Innenbeleuchtung wird eingeschaltet, wenn:

- das Fahrzeug entriegelt wird
- das Fahrzeug abgeschaltet wird
- eine der Seitentüren geöffnet wird.

Die Innenbeleuchtung wird ausgeschaltet, wenn

- das Fahrzeug verriegelt wird
- das Fahrzeug gestartet wird
- eine Seitentür geschlossen wird
- eine Seitentür seit ca. 2 Minuten geöffnet ist.

## Hintere Dachhimmelbeleuchtung\*

Im hinteren Teil des Fahrzeugs befindet sich ein Leselicht, das auch zur Innenbeleuchtung genutzt wird.



Leseleuchten über dem Rücksitz.



Fahrzeuge mit Panoramadach\* verfügen beidseits des Dachs über je ein Leuchtenmodul.

Die Leseleuchten werden durch kurzes Drücken auf die Taste an der Leuchte ein- bzw. ausgeschaltet. Die Helligkeit wird durch Gedrückthalten der Taste eingestellt.

## **Handschuhfachbeleuchtung**

Die Handschuhfachbeleuchtung wird beim Öffnen oder Schließen des Handschuhfachs ein- bzw. ausgeschaltet.

## **Spiegelbeleuchtung\* der Sonnenblende**

Die Beleuchtung des Spiegels in der Sonnenblende wird beim Öffnen und Schließen des Spiegels ein- und ausgeschaltet.

## **Umfeldbeleuchtung\***

Die Umfeldbeleuchtung wird ein- bzw. ausgeschaltet, wenn die jeweilige Tür geöffnet bzw. geschlossen wird.

## **Beleuchtung im Gepäckraum**

Die Beleuchtung im Gepäckraum wird beim Öffnen oder Schließen der Heckklappe ein- bzw. ausgeschaltet.

## **Dekorbeleuchtung**

Das Umgebungslicht wird eingeschaltet, wenn die Türen geöffnet werden, und ausgeschaltet, wenn das Fahrzeug verriegelt wird. Die Helligkeit der Dekorbeleuchtung kann im Center Display angepasst und auch über das Daumenrad im Armaturenbrett geregelt werden.

## **Ambiente-Beleuchtung\***

Das Fahrzeug verfügt über LEDs, mit denen sich die Lichtfarbe ändern lässt. Diese Beleuchtung ist eingeschaltet, wenn die Zündung eingeschaltet ist. Das Stimmungslicht kann im Center Display angepasst und auch über das Daumenrad im Armaturenbrett geregelt werden.

## **Beleuchtung der Ablagefächer in den Türen**

Der Inhalt dieses Handbuchs entspricht dem Stand des Benutzerhandbuchs zum Zeitpunkt der Drucklegung und ist in Zukunft möglicherweise nicht mehr vollständig gültig. Weitere Informationen finden Sie auf der ersten Seite mit dem vollständigen Haftungsausschluss.



Die Beleuchtung im Ablagefach der Türen wird beim Öffnen der Türen eingeschaltet, das Ausschalten erfolgt beim Verriegeln des Fahrzeugs. Die Helligkeit kann über das Daumenrad am Armaturenbrett eingestellt werden.

## Beleuchtung des vorderen Getränkehalters an der Tunnelkonsole \*

Die Beleuchtung des vorderen Getränkehalters an der Tunnelkonsole wird beim Entriegeln des Fahrzeugs eingeschaltet und beim Verriegeln des Fahrzeugs ausgeschaltet. Die Helligkeit kann über das Daumenrad am Armaturenbrett eingestellt werden.

\* Optie/accessoire.

---

## 5.2.2. Innenbeleuchtung einstellen

Je nach Zündstellung wird die Innenraumbeleuchtung unterschiedlich eingeschaltet. Die Innenbeleuchtung kann mit einem Rändelrad am Armaturenbrett geregelt werden, bestimmte Lichtfunktionen können auch über das Center Display eingestellt werden.



Mit dem links neben dem Lenkrad befindlichen Rändelrad am Armaturenbrett stellen Sie die Helligkeit von Display-, Schalter-, Dekor- und Ambientebeleuchtung einstellen\*.

### Dekorbeleuchtung einstellen

- 1 Tippen Sie im Topmenü des Center Displays auf **Einstellungen**.
- 2 Tippen Sie auf **My Car** → **Leuchten und Beleuchtung** → **Innenleuchten**.
- 3 Sie haben die Wahl zwischen folgenden Einstellungen:
  - Unter **Ambientelichtstärke** wählen Sie **Aus**, **Gering** oder **Hoch** aus.
  - Unter **Ambientelichtintensität** wählen Sie **Reduziert** und **Voll** aus.

### Ambiente-Beleuchtung\* einstellen

Das Fahrzeug verfügt über mehrere LEDs, mit denen sich die Lichtfarbe ändern lässt. Diese Beleuchtung ist eingeschaltet, wenn die Zündung eingeschaltet ist.

## Helligkeit ändern

- 1 Tippen Sie im Topmenü des Center Displays auf **Einstellungen**.
- 2 Tippen Sie auf **My Car** → **Leuchten und Beleuchtung** → **Innenleuchten** → **Innenraum-Stimmungslicht**.
- 3 Unter **Stimmungslichtintensität** wählen Sie **Aus**, **Gering** und **Hoch** aus.

## Lichtfarbe ändern

- 1 Tippen Sie im Topmenü des Center Displays auf **Einstellungen**.
- 2 Tippen Sie auf **My Car** → **Leuchten und Beleuchtung** → **Innenleuchten** → **Innenraum-Stimmungslicht**.
- 3 Wählen Sie zum Ändern der Lichtfarbe **Nach Temperatur** oder **Nach Farbe** aus.  
Bei der Option **Nach Temperatur** ändert sich das Licht mit der eingestellten Innenraumtemperatur.  
Bei der Option **Nach Farbe** kann die Unterkategorie **Motivfarben** für weitere Einstellungen verwendet werden.

\* Optie/accessoire.

---

## 5.3. Lichtfunktionen über Center Display einstellen

Sie haben die Möglichkeit, über das Center Display verschiedene Beleuchtungsfunktionen einzustellen. Dies gilt beispielsweise für die Annäherungsbeleuchtung oder die automatische Beleuchtung.

- 1 Tippen Sie im Topmenü des Center Displays auf **Einstellungen**.
- 2 Tippen Sie auf **My Car** → **Leuchten und Beleuchtung**.
- 3 Wählen Sie **Außenleuchten** oder **Innenleuchten** und wählen Sie danach die gewünschte Funktion aus.

---

## 5.4. Lichtschalter

Die verschiedenen Lichtschalter dienen der Einstellung von Außen- und Innenbeleuchtung. Am linken Lenkradhebel befinden sich die Bedienelemente für die Außenbeleuchtung. Über das Daumenrad am Armaturenbrett stellen Sie die Helligkeit der Innenbeleuchtung ein.



## Außenbeleuchtung





Drehring am linken Lenkradhebel.

Mit der Fahrzeugelektrik in Zündstellung II sind die verschiedenen Positionen des Drehrings mit folgenden Funktionen verbunden:

Stellung	Bedeutung
0	Tagesfahrlicht. Lichthupe kann verwendet werden.
☰☑☰	Tagfahrlicht und Positionsluchten. Positionsluchten bei geparktem Fahrzeug. <sup>[1]</sup> Lichthupe kann verwendet werden.

**Der Inhalt dieses Handbuchs entspricht dem Stand des Benutzerhandbuchs zum Zeitpunkt der Drucklegung und ist in Zukunft möglicherweise nicht mehr vollständig gültig. Weitere Informationen finden Sie auf der ersten Seite mit dem vollständigen Haftungsausschluss.**

Stellung	Bedeutung
	Abblendlicht und Positionsleuchten. Fernlicht kann aktiviert werden. Lichthupe kann verwendet werden.
<b>AUTO</b>	Tagfahrlicht und Positionsleuchten bei Tageslicht. Abblendlicht und Positionsleuchten bei schwachem Tageslicht bzw. Dunkelheit, oder wenn die Nebelscheinwerfer* oder die Nebelschlussleuchte aktiviert sind. Die Funktion Automatisches Fernlicht kann verwendet werden. Das Fernlicht kann aktiviert werden, wenn das Abblendlicht leuchtet. Lichthupe kann verwendet werden.
	Automatisches Fernlicht ein-/ausgeschaltet.

Volvo empfiehlt für den Fahrbetrieb Position **AUTO**.

 **Warnung**

Das Beleuchtungssystem des Fahrzeugs kann nicht in allen Situationen entscheiden, ob das Tageslicht ausreicht, z. B. bei Nebel oder Regen.

Der Fahrer ist stets dafür verantwortlich, dass das Fahrzeug mit verkehrssicherer Beleuchtung und gemäß den geltenden Verkehrsbestimmungen gefahren wird.

## Rändelräder am Armaturenbrett



Daumen/Rändelrad (links) zur Einstellung der Helligkeit im Innenraum.

<sup>[1]</sup> Wenn das Fahrzeug im Stand eingeschaltet ist, kann der Drehring aus einer anderen Stellung in die Stellung  gebracht werden, um nur die Positionsleuchten einzuschalten.

\* Optie/accessoire.

## 6. Fenster, Scheiben und Spiegel

### 6.1. Rückspiegel

#### 6.1.1. HomeLink® \* [1]

HomeLink® [2] ist eine programmierbare Fernbedienung, die in der Elektroanlage des Fahrzeugs integriert ist. Damit können bis zu drei verschiedene Anlagen, zum Beispiel Garagentoröffnung oder Alarmanlage, angesteuert werden und somit die Fernbedienungen für diese Anlagen ersetzen.

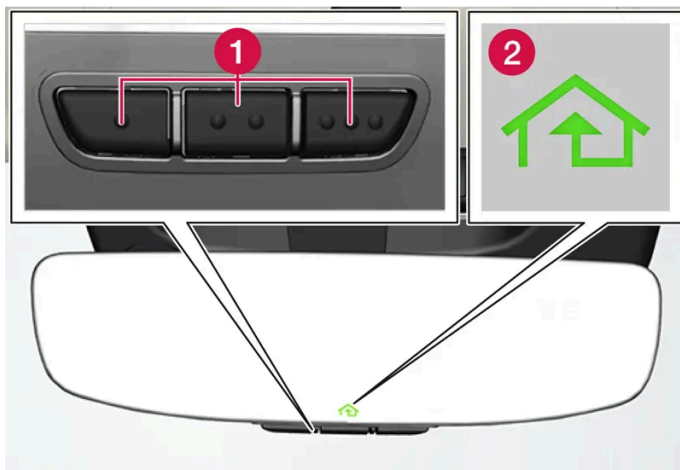

Die Abbildung ist schematisch - die Gestaltung kann variieren.

- 1 Programmierbare Tasten
- 2 Anzeigelampe

HomeLink® ist im Innenrückspiegel integriert und besteht aus drei programmierbaren Tasten und einer Anzeigelampe im Spiegelglas.

#### Hinweis

Bewahren Sie die Originalfernbedienungen auf, um diese gegebenenfalls zur Neuprogrammierung (beispielsweise beim Wechsel auf ein anderes Fahrzeug oder zur Nutzung in einem anderen Fahrzeug) zur Verfügung zu haben.

Es wird empfohlen, auch die Programmierung der Tasten zu löschen, wenn das Fahrzeug verkauft wird.

### Weitere Informationen

Besuchen Sie [homelink.com](http://homelink.com) oder rufen Sie an unter 00 8000 466 354 65 (oder unter der kostenpflichtigen Nummer +49 6838 907 277) [3].

Der Inhalt dieses Handbuchs entspricht dem Stand des Benutzerhandbuchs zum Zeitpunkt der Drucklegung und ist in Zukunft möglicherweise nicht mehr vollständig gültig. Weitere Informationen finden Sie auf der ersten Seite mit dem vollständigen Haftungsausschluss.

\* Optie/accessoire.

[1] Gilt für bestimmte Märkte.

[2] HomeLink und das Haussymbol HomeLink sind registrierte Warenzeichen von Gentex Corporation.

[3] Beachten sie, dass die kostenlose Rufnummer möglicherweise bei bestimmten Providern nicht zur Verfügung steht.

---

## 6.1.2. Rückspiegel

Rückspiegel und Außenspiegel dienen dazu, dem Fahrer optimale Sicht nach hinten zu verschaffen.

### Innenrückspiegel

Der Innenspiegel verfügt über HomeLink\*, Ablendautomatik\* und Kompass\*.

Der Innenspiegel wird durch manuelles Abwinkeln eingestellt.

### Außenspiegel



#### Warnung

Beide Spiegel sind gekrümmt und gewährleisten dadurch optimale Sicht. Objekte im Spiegel können weiter entfernt erscheinen, als sie tatsächlich sind.

Die Stellung der Außenrückspiegel wird mit dem Einstellhebel im Bedienfeld der Fahrertür eingestellt.

Mit den Speicherfunktionstasten des elektrisch verstellbaren Sitzes\* lassen sich auch verschiedene Einstellungen speichern und automatisch abrufen.

\* Optie/accessoire.

---

## 6.1.3. Winkel der Außenspiegel verstellen

Für optimale Sicht nach hinten müssen die Außenspiegel auf den jeweiligen Fahrer eingestellt werden.

Mit den Speicherfunktionstasten des elektrisch verstellbaren Sitzes\* lassen sich verschiedene Einstellungen speichern und automatisch abrufen.

## Bedienfeld für Außenspiegel bedienen

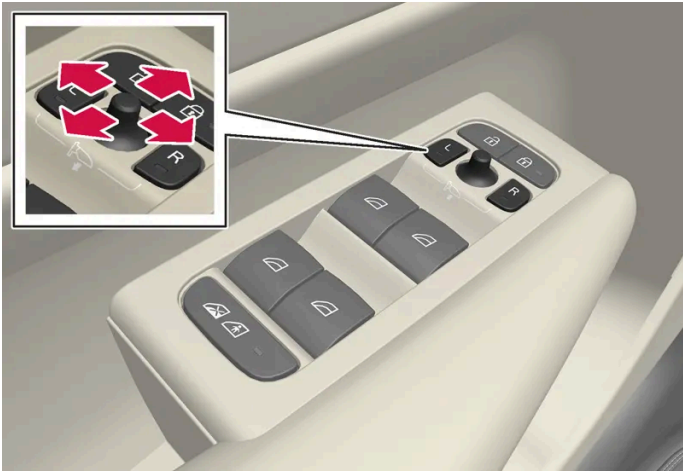

Bedienfeld für Außenspiegel.

Die Stellung der Außenrückspiegel wird mit dem Einstellhebel im Bedienfeld der Fahrertür eingestellt. Es muss mindestens Zündstellung I aktiviert sein.

- 1 Auf die Taste L für den linken Rückspiegel oder R für den rechten Rückspiegel drücken. Die Lampe in der Taste leuchtet.
- 2 Spiegel mit dem Einstellhebel in der Mitte einstellen.
- 3 Die Taste L oder R erneut drücken. Die Lampe erlischt.

## Außenspiegel elektrisch einklappen \*

Die Spiegel können beim Parken/Fahren in engen Bereichen eingeklappt werden.

- 1 Dazu die Tasten L und R gleichzeitig drücken.
- 2 Die Tasten nach ca. einer Sekunde loslassen. Die Spiegel bleiben automatisch in der maximal eingeklappten Stellung stehen.

Die Spiegel ausklappen. Dazu L und R gleichzeitig drücken. Die Spiegel nehmen automatisch die ausgeklappte Stellung ein und werden gemäß der letzten Einstellung in Position gebracht.

## Rückstellung in Neutralstellung

Spiegel, die durch äußere Kräfte aus ihrer Stellung bewegt wurden, müssen elektrisch in die Ursprungsstellung zurückbewegt werden, damit das elektrische Ein-/Ausklappen\* korrekt funktioniert.

- 1 Die Spiegel einklappen, indem die Tasten L und R gleichzeitig gedrückt werden.

**Der Inhalt dieses Handbuchs entspricht dem Stand des Benutzerhandbuchs zum Zeitpunkt der Drucklegung und ist in Zukunft möglicherweise nicht mehr vollständig gültig. Weitere Informationen finden Sie auf der ersten Seite mit dem vollständigen Haftungsausschluss.**

- 2 Zum Ausklappen der Spiegel die Tasten L und R erneut gleichzeitig drücken.
- 3 Den oben genannten Vorgang bei Bedarf wiederholen.

Die Spiegel werden wieder in ihre ursprüngliche Stellung gebracht.

## Spiegel beim Parken abwinkeln <sup>[1]</sup>

Um beim Parken einen besseren Blick auf den Straßenrand zu haben, können die Außenspiegel auch angewinkelt werden.

- 1 Den Rückwärtsgang einlegen und die Taste L oder R drücken.

Je nach zuvor gewählter Einstellung kann ein zweimaliges Drücken der Taste erforderlich sein. Wenn der Außenspiegel abgewinkelt ist, blinkt die Taste. Wenn der Rückwärtsgang nicht mehr eingelegt ist, beginnt der Außenspiegel nach ca. 3 Sekunden automatisch, seine Ausgangsstellung wieder einzunehmen, die nach ca. 8 Sekunden erreicht ist.

## Spiegel beim Parken automatisch anwinkeln <sup>[1]</sup>

Mit dieser Einstellung wird der Außenspiegel beim Einlegen des Rückwärtsgangs automatisch abgewinkelt. Die nach unten gewinkelte Stellung ist voreingestellt und lässt sich nicht ändern.

- 1 Tippen Sie im Topmenü des Center Displays auf **Einstellungen**.
- 2 Tippen Sie auf **My Car** → **Spiegel und Convenience**.
- 3 Unter **Außenspiegel b. Rückwärtsfahrt nach unt. verstellen** wählen Sie zum Aktivieren/Deaktivieren und um auszuwählen, welcher Rückspiegel angewinkelt werden soll, **Aus, Fahrer, Beifahrer** oder **Beides**.

Durch zweimaliges Drücken der Taste L oder R kehrt der Außenspiegel direkt in seine Ausgangsstellung zurück.

## Automatisches Einklappen beim Verriegeln \*

Auf dem Center Display können Sie einstellen, dass die Außenspiegel beim Ver- bzw. Entriegeln des Fahrzeugs mit dem Schlüssel automatisch ein- bzw. ausgeklappt werden.

- 1 Tippen Sie im Topmenü des Center Displays auf **Einstellungen**.
- 2 Tippen Sie auf **My Car** → **Spiegel und Convenience**.
- 3 Zum Aktivieren/Deaktivieren wählen Sie **Spiegel einklappen nach Verriegelung**.



**i Hinweis**

Wenn Sie die Spiegel von Hand mit den Tasten L und R einklappen, und dann das Fahrzeug verschließen, dann werden diese beim Entriegeln des Fahrzeugs nicht automatisch ausgeklappt, selbst wenn diese Einstellung vorgenommen wurde. Das Ausklappen muss dann manuell erfolgen.

\* Optie/accessoire.

[1] Nur in Kombination mit elektrisch verstellbarem Sitz mit Speichertasten\*.

## 6.1.4. Abblendfunktion des Rückspiegels einstellen

Wenn helles Licht von hinten auf den Spiegel trifft, kann es im Rückspiegel reflektiert werden und den Fahrer blenden. Blenden Sie den Spiegel ab, wenn Sie das reflektierte Licht als störend empfinden.

### Manuelle Abblendung

Der Innenspiegel kann mit einem Regler an der Unterkante des Spiegels abgeblendet werden.



**1** Hebel zum manuellen Abblenden.

- 1** Sie blenden ab, indem Sie den Hebel zum Innenraum bewegen.
- 2** Sie kehren zur normalen Stellung zurück, indem Sie den Hebel zur Windschutzscheibe bewegen.

Die Bedienelemente für manuelle Abblendung sind bei Spiegeln mit automatischer Abblendung nicht vorhanden.

### Automatische Abblendung\*

Bei starkem Lichteinfall von hinten blenden die Rückspiegel automatisch ab, wenn es dunkel ist oder die Lichtverhältnisse eingeschränkt sind, z. B. bei der Fahrt durch einen Tunnel. Außer im Rückwärtsgang ist die Abblendautomatik während der Fahrt

Der Inhalt dieses Handbuchs entspricht dem Stand des Benutzerhandbuchs zum Zeitpunkt der Drucklegung und ist in Zukunft möglicherweise nicht mehr vollständig gültig. Weitere Informationen finden Sie auf der ersten Seite mit dem vollständigen Haftungsausschluss.

grundsätzlich aktiviert.

***i* Hinweis**

Wenn Sie die Empfindlichkeit ändern, erfolgt die Umstellung schrittweise, sodass Sie den Unterschied nicht sofort bemerken.

Die Abblendempfindlichkeit wirkt sich sowohl auf den Rückspiegel als auch auf die Außenspiegel aus.

Zum Ändern der Abblendempfindlichkeit:

- 1 Tippen Sie im Topmenü des Center Displays auf **Einstellungen**.
- 2 Tippen Sie auf **My Car** → **Spiegel und Convenience**.
- 3 Unter **Automatische Dimmung Rückspiegel** wählen Sie **Normal, Dunkel oder Hell**.

Im Rückspiegel befinden sich ein nach vorn und ein nach hinten gerichteter Sensor, die bei der Erkennung und Eliminierung blendenden Lichts zusammenwirken. Der nach vorne gerichtete Sensor erfasst das Umgebungslicht, während der nach hinten gerichtete Sensor das Licht von Scheinwerfern aus hinterherfahrenden Fahrzeugen erfasst.

Die Außenspiegel können nur dann mit der Abblendautomatik versehen sein, wenn auch der Innenspiegel mit dieser Option ausgestattet ist.

***i* Hinweis**

Wenn die Sensoren durch z.B. Parkscheine, Transponder, Sonnenschutz oder Objekten auf den Sitzen oder im Gepäckraum so verdeckt werden, dass das Licht nicht bis zu den Sensoren gelangen kann, wird die Abblendfunktion des Rückspiegels eingeschränkt.

\* Option/accessoire.

---

## 6.1.5. Gespeicherte Position von Sitz und Außenspiegeln anwenden

Mithilfe der Speichertasten lassen sich die gespeicherten Positionen des elektrisch betätigten\* Sitzes und der Außenspiegel aktivieren.

## Gespeicherte Einstellung verwenden

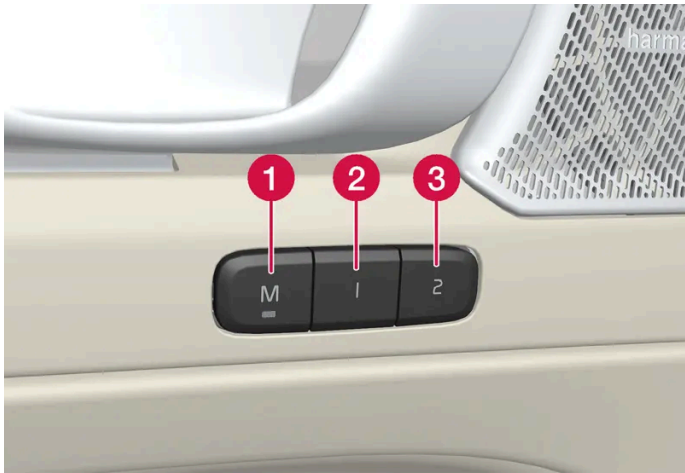

Sie können eine gespeicherte Einstellung bei geöffneter oder bei geschlossener Vordertür aktivieren:

### Bei geöffneter Vordertür

- 1 Drücken kurz Sie eine der Speichertasten 1 (2) oder 2 (3). Elektrisch verstellbarer Sitz und Seitenspiegel werden in die Position gebracht, die unter der gedrückten Speichertaste abgelegt ist.

### Bei geschlossener Vordertür

- 1 Halten Sie eine der Speichertasten 1 (2) oder 2 (3) gedrückt, bis Sitz und Außenspiegel die gespeicherte Position eingenommen haben.

Wird die Speichertaste während des Vorgangs losgelassen, stoppt die Bewegung von Sitz und Außenspiegeln.

#### **Warnung**

- Da sich die Vordersitze auch bei ausgeschalteter Zündung verstellen lassen, sollten Sie Kinder grundsätzlich nicht unbeaufsichtigt im Fahrzeug lassen.
- Durch Drücken einer beliebigen Taste zur Sitzverstellung lässt sich die Sitzbewegung jederzeit stoppen.
- Verstellen Sie den Sitz grundsätzlich nicht während der Fahrt.
- Achten Sie darauf, dass sich nichts unter den Sitzen befindet, während Sie diese verstellen.

\* Optie/accessoire.

## 6.1.6. Position von Sitz und Außenspiegeln speichern

Mithilfe der Speichertasten lässt sich die Position des elektrisch betätigten\* Sitzes und der Außenspiegel speichern.

Mithilfe der Speichertasten lassen sich zwei verschiedene Positionen des elektrisch betätigten\* Sitzes und der Außenspiegel speichern. Die Tasten befinden sich an der Innenseite einer oder beider\* Vordertüren.



- 1 Taste **M** zum Speichern einer Einstellung.
- 2 Speichertaste.
- 3 Speichertaste.

### Position speichern

- 1 Bringen Sie Sitz und Außenspiegel in die gewünschte Position.
  - 2 M-Taste drücken und festhalten. Die Lichtanzeige in der Taste leuchtet auf.
  - 3 Drücken Sie innerhalb von drei Sekunden die Taste 1 oder 2 und halten Sie diese gedrückt.
- Wenn die Position in der ausgewählten Taste gespeichert ist, hören Sie ein Tonsignal, und die Leuchtanzeige in der M-Taste erlischt.

Wird innerhalb von drei Sekunden keine Speichertaste gedrückt, werden keine Einstellungen gespeichert und die Leuchtanzeige der M-Taste erlischt.

Bevor sich eine neue Einstellung speichern lässt, müssen Sitz oder Außenspiegel zunächst wieder verstellt werden.

\* Optie/accessoire.

## 6.1.7. Heckscheiben- und Außenspiegelheizung aktivieren und deaktivieren

Mit der Beheizung von Heckscheibe und Außenspiegeln lassen sich diese schnell von Eis und Beschlag befreien.

### Heckscheiben- und Außenspiegelheizung in der Mittelkonsole aktivieren und deaktivieren

An der Mittelkonsole befindet sich eine Taste zum schnellen Einschalten der Heckscheiben- und Außenspiegelheizung.



Taste an der Mittelkonsole.

- 1 Tippen Sie auf.
  - Die Heckscheiben- und Außenspiegelheizung werden aktiviert bzw. deaktiviert, und die Tastenbeleuchtung leuchtet auf bzw. erlischt.

### Heckscheiben- und Außenspiegelheizung im Center Display aktivieren und deaktivieren



Öffnen Sie die Ansicht Klima im Center Display durch Antippen des Symbols in der Mitte der Klimaleiste.

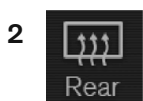

Tippen Sie auf Fond.

- Die Heckscheiben- und Außenspiegelheizung werden aktiviert bzw. deaktiviert, und die Tastenbeleuchtung leuchtet auf bzw. erlischt.

---

## 6.1.8. Automatische Beheizung von Heckscheibe und Außenspiegeln aktivieren und deaktivieren

Mit der Beheizung von Heckscheibe und Außenspiegeln lassen sich diese schnell von Eis und Beschlag befreien.

Sie können einstellen, ob die Heckscheiben- und Außenspiegelheizung beim Motorstart automatisch eingeschaltet werden soll. Wenn das automatische Einschalten aktiviert ist, wird die Heizung eingeschaltet, sobald auf der Scheibe Eis- oder Beschlagbildung droht. Sobald die Scheibe ausreichend erwärmt und das Eis geschmolzen oder die Scheibe nicht mehr beschlagen ist, wird die Scheibenheizung wieder ausgeschaltet.

- 1 Tippen Sie im Topmenü des Center Displays auf **Einstellungen**.
- 2 Tippen Sie auf **Klima**.
- 3 Wählen Sie **Automatische Heckscheibenheizung** aus, um das automatische Einschalten der Heckscheiben- und Außenspiegelheizung zu aktivieren oder zu deaktivieren.

---

## 6.2. Windschutzscheibe und Heckscheibe

### 6.2.1. Wischerblätter und Scheibenreinigungsflüssigkeit

Die Wischer dienen zusammen mit der Scheibenreinigungsflüssigkeit dafür, die Sicht und die Lichtverteilung der Scheinwerfer zu verbessern.

Um ein Einfrieren der Scheibenreinigungsflüssigkeit zu verhindern, werden die Waschdüsen bei Kälte automatisch beheizt\*.

Wenn noch ca. 1 Liter (1 qt) Scheibenreinigungsflüssigkeit im Behälter vorhanden ist, erscheint auf dem Fahrerdisplay die Aufforderung zum Auffüllen.

\* Optie/accessoire.

## 6.2.2. Heckwischer beim Zurücksetzen automatisch einschalten

Wenn der Rückwärtsgang bei aktiviertem Scheibenwischer eingelegt wird, schaltet sich der Heckscheibenwischer ein. Die Funktion wird deaktiviert, sobald der Rückwärtsgang ausgekuppelt wird.

- 1 Tippen Sie im Topmenü des Center Displays auf **Einstellungen**.
- 2 Tippen Sie auf **My Car** → **Frontscheibenwischer**.
- 3 Wählen Sie **Automatisches Heckscheibenwischen** aus, um den Wischvorgang beim Zurücksetzen zu aktivieren oder zu deaktivieren.

Wenn der Heckscheibenwischer bereits mit kontinuierlicher Geschwindigkeit in Betrieb ist, erfolgt keine Veränderung, wenn der Rückwärtsgang eingelegt wird.



---

## 6.2.3. Heckscheibenwischer und Heckscheibenwaschanlage bedienen

Heckscheibenwischer und Heckscheibenwaschanlage sind für die Reinigung der Heckscheibe vorgesehen. Die Bedienung und Einstellung erfolgt über den rechten Lenkradhebel.

## Heckscheibenwischer und Heckscheibenwaschanlage aktivieren



- 1 Wählen Sie  aus, um den Heckscheibenwischer im Intervallbetrieb einzuschalten.
- 2 Wählen Sie  aus, um den Heckscheibenwischer im kontinuierlichen Betrieb einzuschalten.

- 1 Führen Sie den rechten Lenkradhebel nach vorn, um die Heckscheibenwischer und -reinigungsanlage einzuschalten.

## Automatische Betätigung des Heckscheibenwischers beim Zurücksetzen

Wenn der Rückwärtsgang bei aktiviertem Scheibenwischer eingelegt wird, schaltet sich der Heckscheibenwischer ein. Die Funktion wird deaktiviert, sobald der Rückwärtsgang ausgekuppelt wird.

Wenden Sie sich an eine Volvo-Vertragswerkstatt, um die Funktion zu deaktivieren.

### Hinweis

Bei niedrigen Außentemperaturen wird die Wischerautomatik für die Heckscheibe beim Zurückfahren ausgeschaltet, um Schäden an den Wischerarmen zu vermeiden.

## 6.2.4. Regensensor verwenden



Die Scheibenwischer werden automatisch mit Hilfe des Regensensors, der die Wassermenge auf der Windschutzscheibe erfasst, aktiviert. Die Empfindlichkeit des Regensensors wird mit dem Daumenrad auf dem rechten Lenkradhebel eingestellt.



Rechter Lenkradhebel.

- 1 Regensensortaste
- 2 Daumenrad Empfindlichkeit/Frequenz

Bei aktiviertem Regensensor erscheint das Symbol für den Regensensor  auf dem Fahrerdisplay.

## Regensensor aktivieren

Zur Aktivierung des Regensensors muss der Motor laufen oder die Zündstellung auf I oder II eingestellt sein und gleichzeitig der Hebel für die Scheibenwischer in Stellung 0 oder in der Stellung für einen einzelnen Wischvorgang stehen.

Den Regensensor aktivieren. Dazu auf die Regensensortaste  drücken.

Den Hebel nach unten drücken, um die Scheibenwischer einen zusätzlichen Wischvorgang ausführen zu lassen.

Das Daumenrad für eine höhere Empfindlichkeit nach oben und für eine niedrigere Empfindlichkeit nach unten drehen. Wenn das Daumenrad nach oben gedreht wird, erfolgt ein zusätzlicher Wischvorgang.

## Regensensor deaktivieren

Den Regensensor deaktivieren, indem Sie die zugehörige Taste  drücken oder den Hebel nach oben in einen anderen Wischmodus führen.

In Zündstellung 0 oder beim Abstellen des Motors wird der Regensensor automatisch deaktiviert.

Wenn die Wischerblätter in der Wartungsstellung stehen, wird der Regensensor automatisch deaktiviert. Beim Verlassen der Wartungsstellung wird der Regensensor wieder aktiviert.

### Wichtig

Die Scheibenwischer können sich in Bewegung setzen und in der Waschanlage beschädigt werden. Deaktivieren Sie den Regensensor bei laufendem Motor oder bei eingelegter Zündstellung I oder II. Das Symbol auf dem Fahrerdisplay erlischt.

---

## 6.2.5. Speicherfunktion des Regensors aktivieren und deaktivieren

Die Scheibenwischer werden automatisch mit Hilfe des Regensors, der die Wassermenge auf der Windschutzscheibe erfasst, aktiviert.

Wenn die Speicherfunktion aktiviert ist, braucht die Taste für den Regensor nicht jedes Mal beim Start des Fahrzeugs betätigt zu werden.

- 1 Tippen Sie im Topmenü des Center Displays auf **Einstellungen**.
- 2 Tippen Sie auf **My Car** → **Frontscheibenwischer**.
- 3 Wählen Sie **Regensorspeicher** aus, um die Speicherfunktion zu aktivieren oder zu deaktivieren.

---

## 6.2.6. Windschutzscheiben- und Scheinwerferwaschanlage verwenden

Windschutzscheiben- und Scheinwerferwaschanlage dienen der Reinigung der Windschutzscheibe und Scheinwerfer. Die Bedienung der Windschutzscheiben- und Scheinwerferwaschanlage erfolgt über den rechten Lenkradhebel.

### Windschutzscheiben- und Scheinwerferwaschanlage einschalten



Waschfunktion, rechter Lenkradhebel.

- 1 Den rechten Lenkradhebel in Richtung Lenkrad führen, um die Windschutzscheiben- und die Scheinwerferwaschanlage zu starten.

**Der Inhalt dieses Handbuchs entspricht dem Stand des Benutzerhandbuchs zum Zeitpunkt der Drucklegung und ist in Zukunft möglicherweise nicht mehr vollständig gültig. Weitere Informationen finden Sie auf der ersten Seite mit dem vollständigen Haftungsausschluss.**

➤ Nach Loslassen des Hebels führen die Scheibenwischer noch einige weitere Wischvorgänge aus.

**! Wichtig**

Schalten Sie die Waschanlage nicht ein, wenn sie eingefroren oder keine Scheibenreinigungsflüssigkeit mehr im Behälter ist – anderenfalls kann die Pumpe Schaden nehmen.

## Scheinwerferreinigung\*

Um Scheibenreinigungsflüssigkeit zu sparen, werden beschlagene Scheinwerfer automatisch in einem festgelegten Intervall gespült.

## Reduzierter Waschbetrieb

Wenn nur noch ca. 1 Liter (1 qt) Scheibenreinigungsflüssigkeit im Behälter übrig ist und die Meldung **Wascherflüssigkeit Füllstand zu niedrig. Auffüllen!** zusammen mit dem Symbol  im Fahrerdisplay angezeigt wird, dann wird die Zufuhr von Reinigungsflüssigkeit zu den Scheinwerfern ausgeschaltet. Dies erfolgt, um der Reinigung der Windschutzscheibe und damit einer klaren Sicht Priorität zu geben. Die Scheinwerfer werden nur gereinigt, wenn das Fern- oder Abblendlicht eingeschaltet ist.

\* Optie/accessoire.

## 6.2.7. Scheibenwischer einschalten

Die Scheibenwischer dienen der Reinigung der Windschutzscheibe. Am rechten Lenkradhebel können Sie die verschiedenen Scheibenwischereinstellungen vornehmen.



Rechter Lenkradhebel.

**1** Das Daumenrad wird zur Einstellung der Empfindlichkeit des Regensensors und der Wischerfrequenz verwendet.

## Einzelner Wischvorgang

- ▼ Den Hebel nach unten führen und loslassen, um einen Wischvorgang auszuführen.

## Scheibenwischer aus

- 0 Den Hebel in Stellung 0 bewegen, um die Scheibenwischer auszuschalten.

## Intervallbetrieb

- INT Zum Aktivieren des Intervallbetriebs den Hebel nach oben führen. Das Daumenrad verwenden, um im Intervallbetrieb die Anzahl der Wischvorgänge pro Zeiteinheit einzustellen.

## Ununterbrochenes Wischen

- ▲ Den Hebel eine Stufe nach oben führen, um den normalen Wischerbetrieb einzuschalten.
- ▲ Den Hebel noch eine Stufe nach oben führen, um den schnellen Wischerbetrieb einzuschalten.

### ! Wichtig

Vor Betätigung der Scheibenwischer sicherstellen, dass die Wischerblätter nicht festgefroren sind sowie Windschutzscheibe und Heckscheibe frei von Eis und Schnee sind.

## 6.2.8. Heckscheiben- und Außenspiegelheizung aktivieren und deaktivieren

Mit der Beheizung von Heckscheibe und Außenspiegeln lassen sich diese schnell von Eis und Beschlag befreien.

### Heckscheiben- und Außenspiegelheizung in der Mittelkonsole aktivieren und deaktivieren

An der Mittelkonsole befindet sich eine Taste zum schnellen Einschalten der Heckscheiben- und Außenspiegelheizung.



Der Inhalt dieses Handbuchs entspricht dem Stand des Benutzerhandbuchs zum Zeitpunkt der Drucklegung und ist in Zukunft möglicherweise nicht mehr vollständig gültig. Weitere Informationen finden Sie auf der ersten Seite mit dem vollständigen Haftungsausschluss.

Taste an der Mittelkonsole.

1 Tippen Sie auf.

- Die Heckscheiben- und Außenspiegelheizung werden aktiviert bzw. deaktiviert, und die Tastenbeleuchtung leuchtet auf bzw. erlischt.

## Heckscheiben- und Außenspiegelheizung im Center Display aktivieren und deaktivieren



Öffnen Sie die Ansicht Klima im Center Display durch Antippen des Symbols in der Mitte der Klimaleiste.

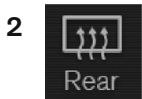

Tippen Sie auf **Fond**.

- Die Heckscheiben- und Außenspiegelheizung werden aktiviert bzw. deaktiviert, und die Tastenbeleuchtung leuchtet auf bzw. erlischt.

---

## 6.2.9. Automatische Beheizung von Heckscheibe und Außenspiegeln aktivieren und deaktivieren

Mit der Beheizung von Heckscheibe und Außenspiegeln lassen sich diese schnell von Eis und Beschlag befreien.

Sie können einstellen, ob die Heckscheiben- und Außenspiegelheizung beim Motorstart automatisch eingeschaltet werden soll. Wenn das automatische Einschalten aktiviert ist, wird die Heizung eingeschaltet, sobald auf der Scheibe Eis- oder Beschlagbildung droht. Sobald die Scheibe ausreichend erwärmt und das Eis geschmolzen oder die Scheibe nicht mehr beschlagen ist, wird die Scheibenheizung wieder ausgeschaltet.

1 Tippen Sie im Topmenü des Center Displays auf **Einstellungen**.

2 Tippen Sie auf **Klima**.

- 3 Wählen Sie **Automatische Heckscheibenheizung** aus, um das automatische Einschalten der Heckscheiben- und Außenspiegelheizung zu aktivieren oder zu deaktivieren.

---

## 6.2.10. Windschutzscheibenheizung aktivieren und deaktivieren \*

Die Windschutzscheibenheizung befreit die Scheibe schnell von Eis und Beschlag.

### Windschutzscheibenheizung an der Mittelkonsole aktivieren und deaktivieren

An der Mittelkonsole befindet sich eine Taste zum schnellen Einschalten der Windschutzscheibenheizung.



Taste an der Mittelkonsole.

- 1 Drücken Sie die Taste wiederholt, um zwischen den folgenden drei Einstellungen zu wechseln:
    - Windschutzscheibenheizung eingeschaltet
    - Windschutzscheibenheizung und maximale Entfrostdung eingeschaltet
    - Ausgeschaltet
- Die Windschutzscheibenheizung und die maximale Entfrostdung werden aktiviert bzw. deaktiviert, und die Tastenbeleuchtung leuchtet auf bzw. erlischt.

### Windschutzscheibenheizung im Center Display aktivieren und deaktivieren



Der Inhalt dieses Handbuchs entspricht dem Stand des Benutzerhandbuchs zum Zeitpunkt der Drucklegung und ist in Zukunft möglicherweise nicht mehr vollständig gültig. Weitere Informationen finden Sie auf der ersten Seite mit dem vollständigen Haftungsausschluss.

Öffnen Sie die Ansicht Klima im Center Display durch Antippen des Symbols in der Mitte der Klimaleiste.

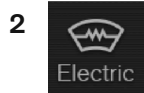

Tippen Sie auf **Elektrisch**.

➤ Die beheizte Windschutzscheibe wird aktiviert bzw. deaktiviert, und die Taste leuchtet auf bzw. erlischt.

 **Hinweis**

An jeder Seite der Windschutzscheibe gibt es ganz außen eine dreieckige Fläche, die nicht beheizt wird. Dort kann das Entfrostet länger dauern.

 **Hinweis**

Die Windschutzscheibenheizung kann die Leistung von Transpondern und sonstigen Kommunikationsgeräten beeinträchtigen.

\* Optie/accessoire.

---

## 6.2.11. Automatischen Start der Windschutzscheibenheizung\* aktivieren und deaktivieren

Die Windschutzscheibenheizung befreit die Scheibe schnell von Eis und Beschlag.

Sie können einstellen, ob die Windschutzscheibenheizung beim Motorstart automatisch eingeschaltet werden soll. Wenn das automatische Einschalten aktiviert ist, wird die Heizung eingeschaltet, sobald auf der Scheibe Eis- oder Beschlagbildung droht. Sobald die Scheibe ausreichend erwärmt und das Eis geschmolzen oder die Scheibe nicht mehr beschlagen ist, wird die Scheibenheizung wieder ausgeschaltet.

- 1 Tippen Sie im Topmenü des Center Displays auf **Einstellungen**.
- 2 Tippen Sie auf **Klima**.
- 3 Wählen Sie **Automatische Frontscheibenheizung** aus, um das automatische Einschalten der Windschutzscheibenheizung zu aktivieren oder zu deaktivieren.

\* Optie/accessoire.

Der Inhalt dieses Handbuchs entspricht dem Stand des Benutzerhandbuchs zum Zeitpunkt der Drucklegung und ist in Zukunft möglicherweise nicht mehr vollständig gültig. Weitere Informationen finden Sie auf der ersten Seite mit dem vollständigen Haftungsausschluss.

---

## 6.3. Seitenscheiben und Panoramadach

---

### 6.3.1. Fensterheber

An jeder Tür befindet sich ein Bedienfeld für die elektrischen Fensterheber. Die Fahrertür verfügt über Bedienelemente, um alle Fenster des Fahrzeugs zu bedienen sowie die Kindersicherung zu aktivieren.

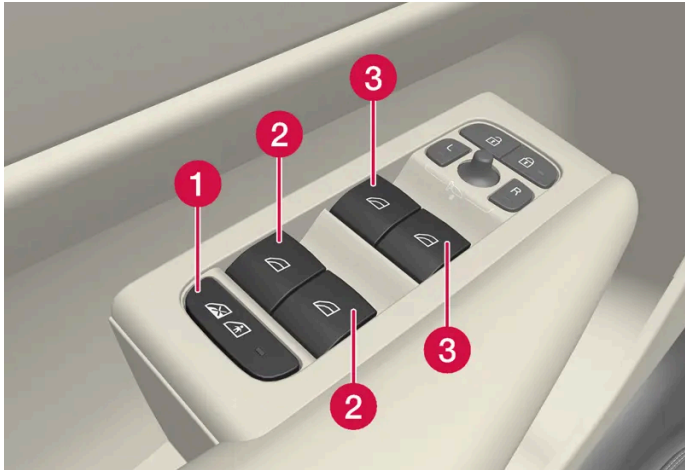

Bedienfeld in der Fahrertür.

- 1 Elektrische Kindersicherung\*, durch die das Bedienfeld der Fondtüren deaktiviert wird, um zu verhindern, dass Türen oder Fenster von innen geöffnet werden können.
- 2 Schalter für hintere Fenster.
- 3 Schalter für vordere Fenster.

#### **Warnung**

Kinder, andere Insassen oder Gegenstände können von beweglichen Teilen eingeklemmt werden.

- Fenster nie unbeobachtet bedienen.
- Lassen Sie keine Kinder mit den Bedienelementen spielen.
- Lassen Sie Kinder keinesfalls unbeaufsichtigt im Fahrzeug zurück.
- Unterbrechen Sie stets die Stromversorgung der elektrischen Fensterheber, indem Sie die Fahrzeugelektrik in Zündstellung 0 bringen und beim Verlassen des Fahrzeugs den Schlüssel mitnehmen.
- Lassen Sie auch bei vollständig abgeschalteter Fahrzeugelektrik keinesfalls Gegenstände oder Körperteile aus Fenstern herausragen.

\* Optie/accessoire.



## 6.3.2. Fensterheber bedienen

Mit dem Bedienfeld an der Fahrertür können alle Fensterheber bedient werden - mit den Bedienfeldern an den übrigen Türen können die jeweiligen Fensterheber bedient werden.

Die Fensterheber sind mit einem Einklemmschutz ausgestattet. Bei Problemen mit dem Einklemmschutz können Sie eine Sequenz zum Zurücksetzen ausprobieren.

### **Warnung**

Kinder, andere Insassen oder Gegenstände können von beweglichen Teilen eingeklemmt werden.

- Fenster nie unbeobachtet bedienen.
- Lassen Sie keine Kinder mit den Bedienelementen spielen.
- Lassen Sie Kinder keinesfalls unbeaufsichtigt im Fahrzeug zurück.
- Unterbrechen Sie stets die Stromversorgung der elektrischen Fensterheber, indem Sie die Fahrzeugelektrik in Zündstellung 0 bringen und beim Verlassen des Fahrzeugs den Schlüssel mitnehmen.
- Lassen Sie auch bei vollständig abgeschalteter Fahrzeugelektrik keinesfalls Gegenstände oder Körperteile aus Fenstern herausragen.



Betätigung der Fensterheber.

- 1** Betätigung ohne Automatik. Schieben Sie einen der Schalter etwas nach oben oder unten. Die Fensterheber bewegen sich nach oben oder unten, solange der Schalter festgehalten wird.
- 2** Betätigung mit Automatik. Schieben Sie einen der Schalter ganz nach oben oder unten in die Endstellung und lassen dann los. Das Fenster wird automatisch in seine Endstellung gefahren.

Um die Fensterheber benutzen zu können, muss mindestens Zündstellung I oder II eingelegt sein. Die Fensterheber können noch einige Minuten nach dem Ausschalten der Zündung, nicht aber nach dem Öffnen einer Tür betätigt werden. Die Bedienung ist nur über die Schalter am Dachhimmel möglich.

Es kann auch eine Bedienung über Transponderschlüssel oder die schlüssellose Entriegelung\* mit dem Handgriff der Tür erfolgen.

 **Warnung**

Kontrollieren Sie beim Schließen aller Fenster mit Transponder oder Öffnen mit dem schlüssellosen Schließsystem\* durch Türgriff-Betätigung, dass Kinder und andere Mitfahrer nicht eingeklemmt werden.

 **Hinweis**

Eine Art, das pulsierende Windgeräusch bei offenen hinteren Fensterscheiben zu verringern, besteht darin, auch die vorderen Fensterscheiben ein wenig zu öffnen.

 **Hinweis**

Bei Geschwindigkeiten über ca. 180 km/h (ca. 112 mph) können die Fensterscheiben geschlossen, aber nicht geöffnet werden.

Für die Einhaltung der geltenden Verkehrsregeln ist immer der Fahrer verantwortlich.

 **Hinweis**

Die Scheibenheber können bei sehr niedrigen Temperaturen eventuell nicht bedient werden.

\* Optie/accessoire.

---

## 6.3.3. Panoramadach\*

Das Panoramadach ist in zwei Glassegmente unterteilt. Das vordere Segment lässt sich an der hinteren Kante vertikal (Belüftungsstellung) oder horizontal (geöffnete Stellung) öffnen. Das hintere Segment ist ein fest montiertes Glasdach.

Das Panoramadach durch verfügt über einen Windabweiser und ein unter dem Glasdach montiertes Sonnenrollo aus perforiertem Stoff, das z. B. bei starker Sonneneinstrahlung zusätzlichen Schutz bietet.



Das Panoramadach und die Sonnenblende werden mit einem Schalter an der Decke bedient.

Damit das Panoramadach oder die Sonnenblende bedient werden kann, muss sich die Fahrzeugelektrik in Zündstellung I oder II befinden.

 **Warnung**

Kinder, andere Insassen oder Gegenstände können von beweglichen Teilen eingeklemmt werden.

- Fenster nie unbeobachtet bedienen.
- Lassen Sie keine Kinder mit den Bedienelementen spielen.
- Lassen Sie Kinder keinesfalls unbeaufsichtigt im Fahrzeug zurück.
- Unterbrechen Sie stets die Stromversorgung der elektrischen Fensterheber, indem Sie die Fahrzeugelektrik in Zündstellung 0 bringen und beim Verlassen des Fahrzeugs den Schlüssel mitnehmen.
- Lassen Sie auch bei vollständig abgeschalteter Fahrzeugelektrik keinesfalls Gegenstände oder Körperteile aus Fenstern herausragen.

 **Wichtig**

- Öffnen Sie das Panoramadach nicht, wenn der Dachgepäckträger montiert ist.
- Legen Sie keine schweren Gegenstände auf das Panoramadach.

 **Wichtig**

- Vor dem Öffnen des Panoramadachs Schnee und Eis entfernen. Vorsicht walten lassen, damit Oberflächen oder Leisten nicht beschädigt werden.
- Ein zugefrorenes Panoramadach darf nicht betätigt werden.

## Windabweiser



Zum Panoramadach gehört ein Windabweiser, der bei geöffnetem Panoramadach hochgeklappt wird.

\* Optie/accessoire.

---

### 6.3.4. Panoramadach\* bedienen

Das Panoramadach und die Sonnenblende werden durch Schalter am Dachhimmel bedient, beide sind mit Einklemmschutz ausgerüstet.

#### **Warnung**

Kinder, andere Insassen oder Gegenstände können von beweglichen Teilen eingeklemmt werden.

- Fenster nie unbeobachtet bedienen.
- Lassen Sie keine Kinder mit den Bedienelementen spielen.
- Lassen Sie Kinder keinesfalls unbeaufsichtigt im Fahrzeug zurück.
- Unterbrechen Sie stets die Stromversorgung der elektrischen Fensterheber, indem Sie die Fahrzeugelektrik in Zündstellung 0 bringen und beim Verlassen des Fahrzeugs den Schlüssel mitnehmen.
- Lassen Sie auch bei vollständig abgeschalteter Fahrzeugelektrik keinesfalls Gegenstände oder Körperteile aus Fenstern herausragen.

#### **Wichtig**

- Öffnen Sie das Panoramadach nicht, wenn der Dachgepäckträger montiert ist.
- Legen Sie keine schweren Gegenstände auf das Panoramadach.

 **Wichtig**

- Vor dem Öffnen des Panoramadachs Schnee und Eis entfernen. Vorsicht walten lassen, damit Oberflächen oder Leisten nicht beschädigt werden.
- Ein zugefrorenes Panoramadach darf nicht betätigt werden.

Damit das Panoramadach oder die Sonnenblende bedient werden kann, muss sich die Fahrzeugelektrik in Zündstellung I oder II befinden.

Es kann auch eine Bedienung über Transponderschlüssel oder die schlüssellose Entriegelung\* mit dem Handgriff der Tür erfolgen.

 **Warnung**

Kontrollieren Sie beim Schließen aller Fenster mit Transponder oder Öffnen mit dem schlüssellosen Schließsystem\* durch Türgriff-Betätigung, dass Kinder und andere Mitfahrer nicht eingeklemmt werden.

 **Wichtig**

Kontrollieren Sie beim Schließen des Panoramadachs, dass der Schließvorgang vollständig erfolgt ist.

Die Bewegung des Dachs stoppt, wenn die Komfortstellung<sup>[1]</sup> oder das Glas die vollständig geöffnete oder geschlossene Stellung erreicht ist oder der Schalter bei manueller Bedienung losgelassen wird. Die Bewegung sowohl für das Panoramadach als auch die Sonnenblende wird auch gestoppt, wenn die Bedientasten am Dachhimmel noch einmal in die entgegengesetzte Richtung der ursprünglichen Bewegungsrichtung geschoben werden.

Das Panoramadach und die Sonnenblende sind auch mit einem Einklemmschutz ausgerüstet. Bei Problemen mit dem Einklemmschutz können Sie eine Sequenz zum Zurücksetzen ausprobieren.

 **Hinweis**

Bei dem manuellen Öffnen muss die Sonnenblende ganz geöffnet sein, bevor das Panoramadach geöffnet werden kann. Bei der umgekehrten Prozedur muss das Panoramadach vollständig geschlossen sein, bevor auch die Sonnenblende vollständig geschlossen werden kann.

 **Hinweis**

Die Scheibenheber können bei sehr niedrigen Temperaturen eventuell nicht bedient werden.

## Panoramadach mit den Dachreglern in Belüftungsstellung öffnen und schließen

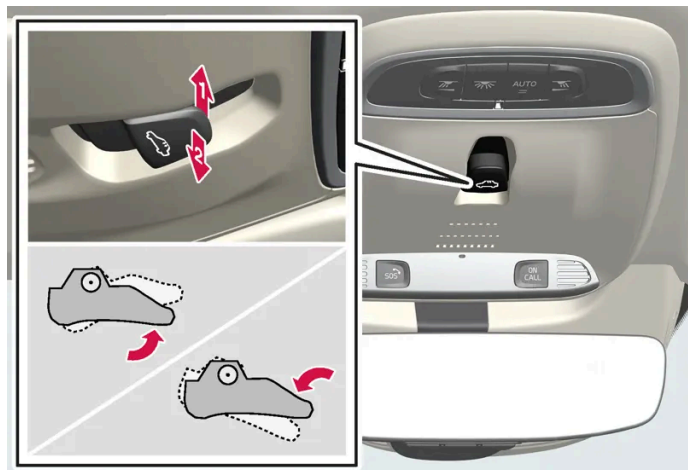

Belüftungsstellung, senkrecht an der Hinterkante.

- ➔ Zum Öffnen den Schalter einmal nach oben drücken.
- ➔ Zum Schließen den Schalter einmal nach unten drücken.

Wenn die Belüftungsstellung gewählt wird, wird der vordere Teil des Glasdachs an der Hinterkante angehoben. Wenn bei vollständig geschlossener Sonnenblende die Belüftungsstellung gewählt wird, öffnet sich die Blende automatisch um ca. 50 mm (ca. 2 Zoll).

Wenn das Panoramadach aus der Belüftungsstellung geschlossen wird, folgt das Sonnenrollo automatisch.

## Vollständiges Öffnen und Schließen des Panoramadachs mit den Dachschaltern

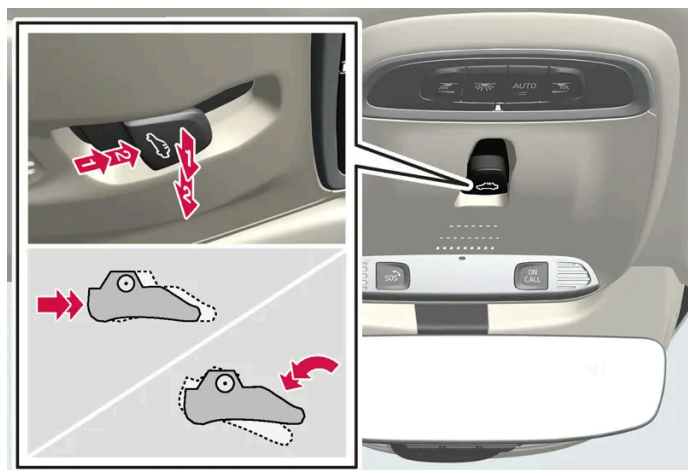

- ➔ Bedienung, manueller Modus
- ➔ Bedienung, automatischer Modus

### Manuelle Betätigung

- 1 Sonnenblende öffnen – den Schalter nach hinten in die Stellung zum manuellen Öffnen drücken.
- 2 Panoramadach bis zur Komfortstellung öffnen – den Regler erneut nach hinten in die Stellung zum manuellen Öffnen drücken.

Der Inhalt dieses Handbuchs entspricht dem Stand des Benutzerhandbuchs zum Zeitpunkt der Drucklegung und ist in Zukunft möglicherweise nicht mehr vollständig gültig. Weitere Informationen finden Sie auf der ersten Seite mit dem vollständigen Haftungsausschluss.

- 3 Panoramadach maximal öffnen – den Regler ein drittes Mal nach hinten in die Stellung zum manuellen Öffnen drücken.

Das Schließen erfolgt wie im zuvor beschriebenen Vorgang in umgekehrter Reihenfolge – den Schalter also stattdessen nach vorn/unten in die Stellung für manuelles Schließen drücken.

#### **Automatische Betätigung**

- 1 Sonnenblende vollständig öffnen – den Regler nach hinten in die Stellung zum automatischen Öffnen drücken und loslassen.
- 2 Panoramadach bis zur Komfortstellung öffnen – den Regler erneut nach hinten in die Stellung zum automatischen Öffnen drücken und loslassen.
- 3 Panoramadach maximal öffnen – den Regler ein drittes Mal nach hinten in die Stellung zum automatischen Öffnen drücken und loslassen.

Das Schließen erfolgt wie im zuvor beschriebenen Vorgang in umgekehrter Reihenfolge – den Schalter also stattdessen nach vorn/unten in die Stellung für automatisches Schließen drücken.

#### **Automatische Betätigung - schnelles Öffnen oder Schließen**

Das Panoramadach und die Sonnenblende können gleichzeitig geöffnet oder geschlossen werden:

- 1 Öffnen – den Regler zweimal nach hinten in die Stellung für automatische Betätigung drücken und loslassen.
- 1 Schließen – den Regler zweimal nach vorn/unten in die Stellung für automatische Betätigung drücken und loslassen.

\* Optie/accessoire.

[1] Die Komfortstellung ist eine Position, bei der Wind- und Resonanzgeräusche den Fahrkomfort nicht wesentlich beeinträchtigen.

---

## **6.3.5. Sonnenblende das Panoramadachs\* automatisch schließen**

Mit dieser Funktion wird die Sonnenblende 15 Minuten nach dem Verriegeln des Fahrzeugs automatisch geschlossen, falls es bei warmer Witterung geparkt wurde. Dies geschieht, um die Temperatur im Fahrzeuginnenraum zu reduzieren und die Polsterung des Fahrzeugs vor dem Ausbleichen durch Sonneneinstrahlung zu schützen.

Sie können die ab Werk standardmäßig deaktivierte Funktion über das Center Display aktivieren oder deaktivieren.

**1** Tippen Sie im Topmenü des Center Displays auf **Einstellungen**.

**2** Tippen Sie auf **My Car** → **Verriegeln**.

Zum Aktivieren/Deaktivieren wählen Sie **Sonnenblende automatisch schließen**.

 **Hinweis**

Bei Schließung aller Fenster mit dem Transponderschlüssel oder dem schlüssellosen Schließsystem\* über den Türgriff wird auch die Sonnenblende geschlossen.

\* Optie/accessoire.

---

## 6.4. Scheiben, Glas und Spiegel

Im Fahrzeug finden sich Bedienelemente für verschiedene Fenster, Scheiben und Spiegel. Einige der Scheiben des Fahrzeugs sind mit Verbundglas verstärkt.

Die Windschutzscheibe besteht aus Verbundglas und für die übrigen Scheiben gibt es Verbundglas als Zusatzoption. Verbundglas ist verstärkt, verbessert den Einbruchschutz und die Geräuschisolierung im Fahrzeuginnenraum.

Auch das Panoramadach\* besteht aus Verbundglas.



Scheiben aus Verbundglas sind mit diesem Symbol gekennzeichnet.<sup>[1]</sup>

\* Optie/accessoire.

<sup>[1]</sup> Gilt nicht für die Windschutzscheibe und das Panoramadach\*, die grundsätzlich laminiert und daher nicht mit diesem Symbol versehen sind.



## 6.5. Einklemmschutz von Fenstern und Sonnenblenden

Alle elektrisch betätigten Fenster und Sonnenblenden\* verfügen über einen Einklemmschutz, der bei Behinderung des Öffnungs- oder Schließvorgangs ausgelöst wird.

Beim Blockieren stoppt die Bewegung und wird danach automatisch in umgekehrter Richtung fortgesetzt, bis eine Position von etwa 50 mm (ca. 2 Zoll) von der blockierten Stellung entfernt (oder die vollständige Belüftungsstellung) erreicht ist.

Wenn der Einklemmschutz also z.B. durch Eisbildung ausgelöst wurde, lässt er sich umgehen, indem der gewünschte Richtungsschalter kontinuierlich in die gleiche Richtung gedrückt wird.

Bei Problemen mit dem Einklemmschutz können Sie eine Sequenz zum Zurücksetzen ausprobieren.

### **Warnung**

Wenn die Starterbatterie abgeklemmt wurde, muss die Funktion zum automatischen Öffnen und Schließen zurückgesetzt werden, um ordnungsgemäß zu funktionieren. Ein Zurücksetzen hat zu erfolgen, damit der Einklemmschutz funktioniert.

\* Optie/accessoire.

## 6.6. Wiederherstellungssequenz für Einklemmschutz

Falls ein Problem mit den elektrischen Funktionen für die Fensterheber auftritt, kann eine Wiederherstellungssequenz getestet werden.

### **Warnung**

Wenn die Starterbatterie abgeklemmt wurde, muss die Funktion zum automatischen Öffnen und Schließen zurückgesetzt werden, um ordnungsgemäß zu funktionieren. Ein Zurücksetzen hat zu erfolgen, damit der Einklemmschutz funktioniert.

Bei Problemen mit dem Panoramadach wenden Sie sich bitte an eine Werkstatt<sup>[1]</sup>.

### Fensterheber zurücksetzen

- 1 Zu Beginn ist das Fenster geschlossen.
  - 2 Dann den Schalter im manuellen Modus dreimal bis zum Anschlag nach oben bewegen.
- Das System wird automatisch initialisiert.

Wenn das Problem weiterhin besteht, wenden Sie sich bitte an eine Werkstatt.

[1] Eine Volvo-Vertragswerkstatt wird empfohlen.

---

## 6.7. Maximale Entfrostung aktivieren und deaktivieren

Mit der maximalen Entfrostung werden die Fensterscheiben schnell von Beschlag und Eis befreit.

Beim Einschalten der maximalen Entfrostung werden die automatische Klimaregelung und der Umluftbetrieb deaktiviert, die Klimaanlage eingeschaltet sowie die Gebläsestärke auf **5** und die Temperatur in **HI** geändert.

### Hinweis

Bei Einstellung der Gebläsestärke **5** erhöht sich die Lautstärke.

Wenn die maximale Entfrostung ausgeschaltet wird, kehrt die Klimaanlage zu den zuvor eingestellten Werten zurück.

### Maximale Entfrostung über die Mittelkonsole aktivieren und deaktivieren

An der Mittelkonsole befindet sich eine Taste zum schnellen Einschalten der maximalen Entfrostung.

Bei Ausstattung des Fahrzeugs mit einer beheizten Windschutzscheibe\* kann die maximale Entfrostung nur individuell in der Ansicht Klima im Center Display aktiviert werden.



Taste an der Mittelkonsole.

Fahrzeuge ohne Windschutzscheibenheizung:

- 1 Tippen Sie auf.
  - Die Entfrostung wird aktiviert bzw. deaktiviert, und die Taste leuchtet auf bzw. erlischt.

Fahrzeuge mit Windschutzscheibenheizung:

- 1 Drücken Sie die Taste wiederholt, um zwischen den folgenden drei Einstellungen zu wechseln:
  - Windschutzscheibenheizung eingeschaltet
  - Windschutzscheibenheizung und maximale Entfrostung eingeschaltet
  - Ausgeschaltet
- Die Windschutzscheibenheizung und die maximale Entfrostung werden aktiviert bzw. deaktiviert, und die Tastenbeleuchtung leuchtet auf bzw. erlischt.

 **Hinweis**

Zur Vermeidung einer kurzen Erhöhung der Gebläsestärke bei Deaktivierung der Windschutzscheibenheizung durch zweimaliges kurzes Drücken der Taste startet die maximale Entfrostung mit einer gewissen Verzögerung.

## Maximale Entfrostung über das Center Display aktivieren und deaktivieren



Öffnen Sie die Ansicht Klima im Center Display durch Antippen des Symbols in der Mitte der Klimaleiste.



Tippen Sie auf **Max**.

- Die Entfrostung wird aktiviert bzw. deaktiviert, und die Taste leuchtet auf bzw. erlischt.

\* Optie/accessoire.

# 7. Sitze und Lenkrad

---

## 7.1. Vordersitz

---

### 7.1.1. Klimaregelung Vordersitze

---

#### 7.1.1.1. Sitzheizung vorn\* aktivieren und deaktivieren

Damit stets für den gewohnten Komfort gesorgt ist, können die Sitze von Fahrer und Mitfahrern bei Kälte beheizt werden.

1



Tippen Sie in der Klimaleiste auf dem Center Display die Lenkrad- und Sitztaste für die linke oder rechte Seite an, um das Bedienfeld für Sitze und Lenkrad zu öffnen.

Wenn das Fahrzeug nicht mit einer Sitzbelüftung oder Lenkradheizung (auf Fahrerseite) ausgestattet ist, befindet sich die Taste für die Sitzheizung direkt in der Klimaleiste.

2



Drücken Sie wiederholt die Taste für die elektrische Sitzheizung, um zwischen den folgenden vier Stufen zu wechseln: **Aus, Hoch, Mäßig** und **Gering**.

➤ Die Stufe wird entsprechend geändert und die eingestellte Stufe in der Taste angezeigt.

#### **Warnung**

Die elektrische Sitzheizung sollte nicht von Personen genutzt werden, die aufgrund einer Gefühlstauglichkeit die Temperaturzunahme im Sitz nicht spüren oder aus irgendeinem anderen Grund Schwierigkeiten haben, den Regler des elektrisch beheizten Sitzes einzustellen.

\* Option/accessoire.

---

## 7.1.1.2. Automatischen Start der Sitzheizung\* aktivieren und deaktivieren

Damit stets für den gewohnten Komfort gesorgt ist, können die Sitze von Fahrer und Mitfahrern bei Kälte beheizt werden.

Sie können einstellen, ob die Sitzheizung beim Motorstart automatisch eingeschaltet werden soll. Wenn das automatische Einschalten aktiviert ist, wird die Heizung bei niedrigen Außentemperaturen eingeschaltet.

- 1 Tippen Sie im Topmenü des Center Displays auf **Einstellungen**.
- 2 Tippen Sie auf **Klima**.
- 3 Wählen Sie **Auto-Startstufe Fahrersitzheizung** und **Auto-Startstufe Beifahrersitzheizung**, um den automatischen Start des elektrisch beheizten Fahrer- bzw. Beifahrersitzes zu aktivieren bzw. deaktivieren.
  - Wenn die jeweilige Funktion automatisch gestartet werden soll, erscheint an der jeweiligen Taste für die beheizten Vordersitze ein "A".
- 4 Wählen Sie **Gering**, **Mäßig** oder **Hoch**, um nach dem Aktivieren das Niveau zu wählen.

\* Option/accessoire.

---

## 7.1.1.3. Gebläsestärke an den Vordersitzen einstellen<sup>[1]</sup>

Die Gebläsestärke kann auf verschiedene automatisch geregelte Stufen für die Vordersitze eingestellt werden.



Öffnen Sie die Ansicht Klima im Center Display durch Antippen des Symbols in der Mitte der Klimaleiste.

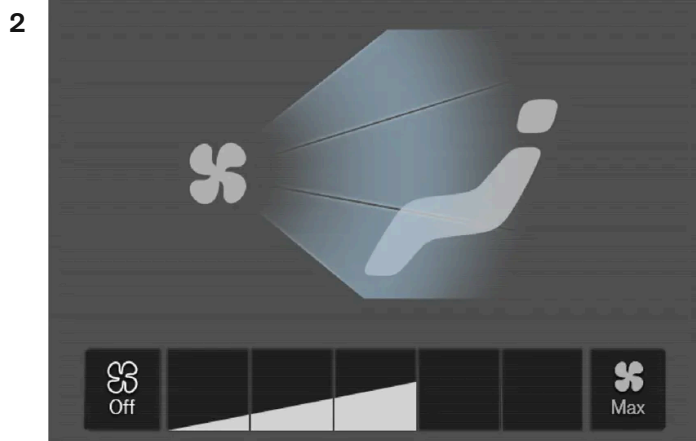

Tasten zum Einstellen der Gebläsestärke in der Ansicht Klima.

Wählen Sie mit **Off**, **1-5** oder **Max** die gewünschte Gebläsestärke aus.

➤ Die Gebläsestärke wird entsprechend geändert, und die Tasten für die ausgewählte Stärke leuchten auf.

**!** **Wichtig**

Bei ausgeschaltetem Gebläse wird die Klimaanlage nicht eingeschaltet – dies kann zum Beschlagen der Scheiben führen.

**i** **Hinweis**

Da die Klimaanlage den Luftstrom innerhalb der eingestellten Gebläsestärke automatisch an den jeweiligen Bedarf anpasst, kann die Gebläsestärke bei unveränderter Einstellung variieren.

<sup>[1]</sup> Bei 2-Zonen-Klimatisierung gilt dies auch für die Rücksitze.

## 7.1.1.4. Temperatur an den Vordersitzen regeln <sup>[1]</sup>

Die Temperatur kann für die Klimazonen den Vordersitzen auf den gewünschten Temperaturgrad eingestellt werden.

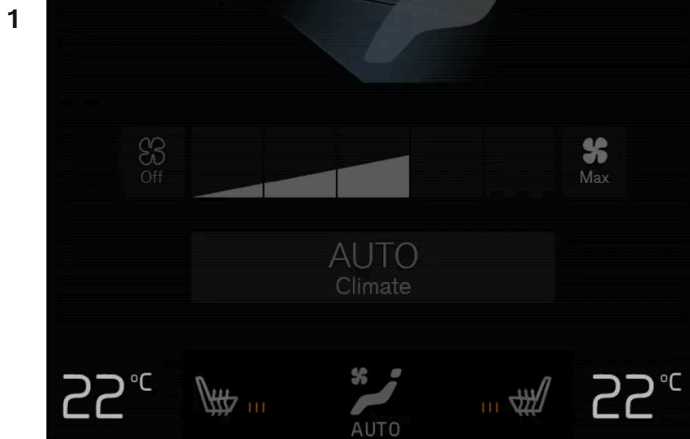

Temperaturtasten in der Klimaleiste.

Drücken Sie in der Klimaleiste des Displays in der Mittelkonsole die Temperaturtaste für die linke oder rechte Seite, um den Regler aufzurufen.

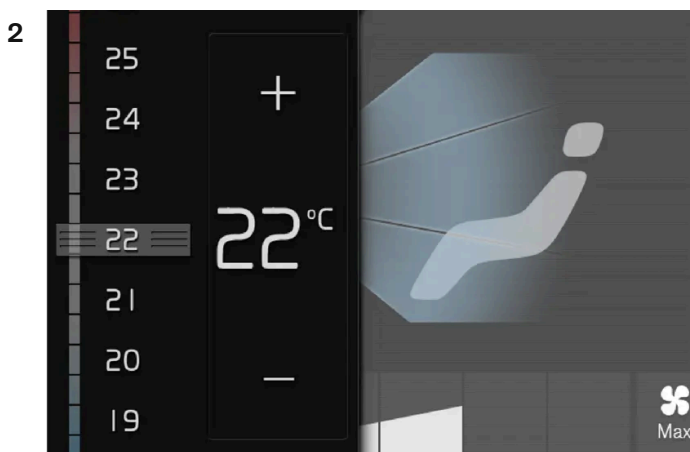

Temperaturregler.

Regeln Sie die Temperatur wie folgt:

- Ziehen Sie den Regler auf die gewünschte Temperatur oder
- Drücken Sie auf +/-, um die Temperatur schrittweise zu erhöhen oder zu senken.

➤ Die Temperatur wird entsprechend geändert, und die Taste zeigt die eingestellte Temperatur.

**i Hinweis**

Das Aufwärmen bzw. Abkühlen lässt sich nicht durch das Einstellen einer höheren bzw. niedrigeren Temperatur als die eigentliche gewünschte beschleunigen.

<sup>[1]</sup> Bei 2-Zonen-Klimatisierung gilt dies auch für die Rücksitze.

---

## 7.1.1.5. Temperatur synchronisieren

Die Temperatur in den verschiedenen Klimazonen des Fahrzeugs kann mit der für die Fahrerseite eingestellten Temperatur synchronisiert werden.

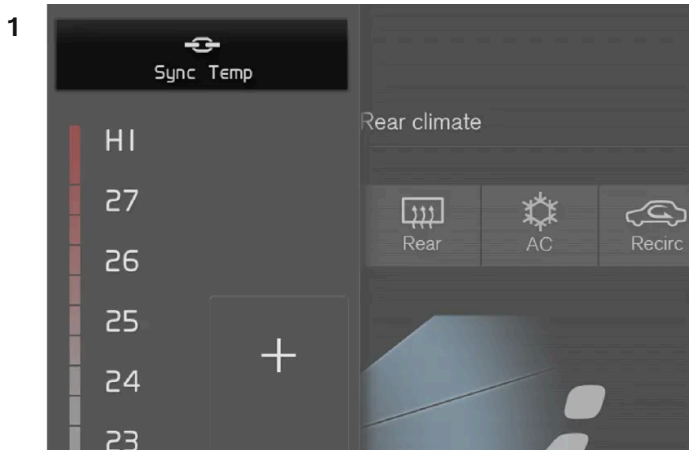

Synchronisierungstaste für den Temperaturregler der Fahrerseite.

Tippen Sie in der Klimaleiste des Displays in der Mittelkonsole die Temperaturtaste für die Fahrerseite an, um den Regler aufzurufen.

### 2 Tippen Sie auf **Temperatur synchronisieren**.

- Die Temperatur in allen Klimazonen des Fahrzeugs wird mit der für die Fahrerseite eingestellten Temperatur synchronisiert, und an der Temperaturtaste wird das Synchronisierungssymbol angezeigt.

Die Synchronisierung wird durch einen weiteren Druck auf **Temperatur synchronisieren** oder durch ändern der Temperatureinstellungen für eine der anderen Klimazonen (Beifahrer, Fond) beendet.

---

## 7.1.2. Speicherfunktion Vordersitz

### 7.1.2.1. Gespeicherte Position von Sitz und Außenspiegeln anwenden

Mithilfe der Speichertasten lassen sich die gespeicherten Positionen des elektrisch betätigten\* Sitzes und der Außenspiegel aktivieren.



## Gespeicherte Einstellung verwenden



Sie können eine gespeicherte Einstellung bei geöffneter oder bei geschlossener Vordertür aktivieren:

### Bei geöffneter Vordertür

- 1 Drücken kurz Sie eine der Speichertasten 1 (2) oder 2 (3). Elektrisch verstellbarer Sitz und Seitenspiegel werden in die Position gebracht, die unter der gedrückten Speichertaste abgelegt ist.

### Bei geschlossener Vordertür

- 1 Halten Sie eine der Speichertasten 1 (2) oder 2 (3) gedrückt, bis Sitz und Außenspiegel die gespeicherte Position eingenommen haben.

Wird die Speichertaste während des Vorgangs losgelassen, stoppt die Bewegung von Sitz und Außenspiegeln.

#### **Warnung**

- Da sich die Vordersitze auch bei ausgeschalteter Zündung verstellen lassen, sollten Sie Kinder grundsätzlich nicht unbeaufsichtigt im Fahrzeug lassen.
- Durch Drücken einer beliebigen Taste zur Sitzverstellung lässt sich die Sitzbewegung jederzeit stoppen.
- Verstellen Sie den Sitz grundsätzlich nicht während der Fahrt.
- Achten Sie darauf, dass sich nichts unter den Sitzen befindet, während Sie diese verstellen.

\* Optie/accessoire.

## 7.1.2.2. Position von Sitz und Außenspiegeln speichern

Mithilfe der Speichertasten lässt sich die Position des elektrisch betätigten\* Sitzes und der Außenspiegel speichern.

Mithilfe der Speichertasten lassen sich zwei verschiedene Positionen des elektrisch betätigten\* Sitzes und der Außenspiegel speichern. Die Tasten befinden sich an der Innenseite einer oder beider\* Vordertüren.



- 1 Taste **M** zum Speichern einer Einstellung.
- 2 Speichertaste.
- 3 Speichertaste.

### Position speichern

- 1 Bringen Sie Sitz und Außenspiegel in die gewünschte Position.
  - 2 M-Taste drücken und festhalten. Die Lichtanzeige in der Taste leuchtet auf.
  - 3 Drücken Sie innerhalb von drei Sekunden die Taste 1 oder 2 und halten Sie diese gedrückt.
- Wenn die Position in der ausgewählten Taste gespeichert ist, hören Sie ein Tonsignal, und die Leuchtanzeige in der M-Taste erlischt.

Wird innerhalb von drei Sekunden keine Speichertaste gedrückt, werden keine Einstellungen gespeichert und die Leuchtanzeige der M-Taste erlischt.

Bevor sich eine neue Einstellung speichern lässt, müssen Sitz oder Außenspiegel zunächst wieder verstellt werden.

\* Optie/accessoire.

---

## 7.1.3. Vordersitze

Der Inhalt dieses Handbuchs entspricht dem Stand des Benutzerhandbuchs zum Zeitpunkt der Drucklegung und ist in Zukunft möglicherweise nicht mehr vollständig gültig. Weitere Informationen finden Sie auf der ersten Seite mit dem vollständigen Haftungsausschluss.

Zur Erhöhung Ihres Komforts gibt es eine Reihe von Einstellungsmöglichkeiten für den Sitz.

## 7.1.4. Elektrisch verstellbarer\* Vordersitz

Für einen verbesserten Sitzkomfort wurden die Vordersitze des Fahrzeugs mit verschiedenen Einstellungsmöglichkeiten ausgestattet. Der elektrisch verstellbare Sitz kann nach vorn/hinten und nach oben/unten verstellbar werden. Sie können die Vorderkante des Sitzpolsters erhöhen, absenken und die Neigung der Rückenlehne ändern. Die Lendenwirbelstütze\* kann nach oben/unten/vorn/hinten verstellbar werden. Die Verstellung der Sitzpolsterlänge erfolgt manuell\*.

Das Verstellen der Sitze ist möglich, wenn das Fahrzeug eingeschaltet ist sowie innerhalb einer bestimmten Zeit nach dem Entriegeln der Türen, wenn das Fahrzeug ausgeschaltet ist. Nach dem Ausschalten des Fahrzeugs kann der Sitz noch eine gewisse Zeit lang verstellbar werden.

### ! Wichtig

Die elektrisch verstellbaren Sitze verfügen über einen Überlastschutz, der ausgelöst wird, wenn einer der Sitze durch einen Gegenstand blockiert wird. Falls dies passieren sollte, entfernen Sie den Gegenstand und bewegen Sie danach den Sitz erneut.

\* Option/accessoire.

## 7.1.5. Elektrisch verstellbaren\* Vordersitz einstellen

Die gewünschte Sitzposition mithilfe der Schalter am Sitzpolster des Vordersitzes einstellen. Lendenwirbelstütze\* durch Drücken des Vier-Wege-Schalters aktivieren.



- 1 Schalter der Lendenwirbelstütze durch Drücken des Vier-Wege-Schalters nach oben/unten/vor/zurück aktivieren und verwenden.

Der Inhalt dieses Handbuchs entspricht dem Stand des Benutzerhandbuchs zum Zeitpunkt der Drucklegung und ist in Zukunft möglicherweise nicht mehr vollständig gültig. Weitere Informationen finden Sie auf der ersten Seite mit dem vollständigen Haftungsausschluss.

- 2 Zum Anheben/Absenken der vorderen Sitzpolsterkante pumpende Bewegungen nach oben/unten ausführen.
- 3 Zum Anheben/Absenken des Sitzes den Regler nach oben/unten führen.
- 4 Zum Verschieben des Sitzes nach vorn/hinten den Regler nach vorn/hinten führen.
- 5 Zum Ändern der Rückenlehnenneigung den Regler nach vorn/hinten führen.

Es kann jeweils nur eine Bewegung (vor/zurück/auf/ab) durchgeführt werden.

Die Rückenlehne der Vordersitze kann nicht vollständig nach vorn umgeklappt werden.

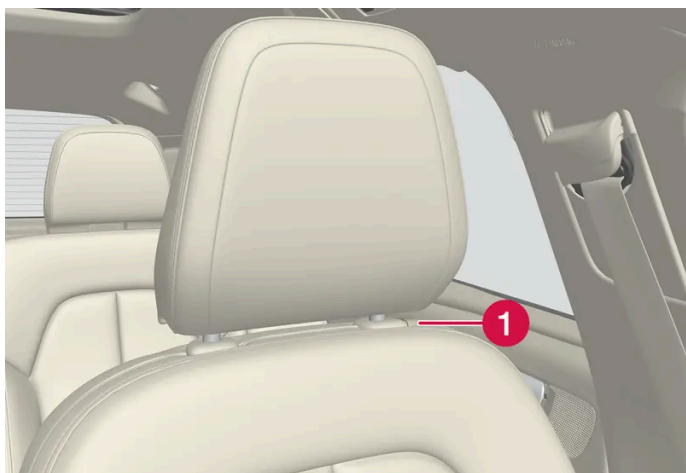

- 1 Sie können die Kopfstütze in der Höhe verstellen, indem Sie die Taste drücken und die Stütze dann manuell in die gewünschte Höhe bringen.

\* Optie/accessoire.

## 7.1.6. Manuell verstellbarer Vordersitz

Für einen verbesserten Sitzkomfort wurden die Vordersitze des Fahrzeugs mit verschiedenen Einstellungsmöglichkeiten ausgestattet.



- 1 Den richtigen Abstand zum Lenkrad und zu den Pedalen einstellen, indem der Griff angehoben und der Sitz nach vorn/hinten bewegt wird. Überprüfen, ob der Sitz nach der Einstellung verriegelt ist.
- 2 Die Länge des Sitzpolsters ändern\*, indem der Hebel angehoben und gezogen wird, um das Polster von Hand nach vorn oder zurück zu schieben.
- 3 Zum Anheben/Absenken der vorderen Sitzpolsterkante\* pumpende Bewegungen nach oben/unten ausführen.<sup>[1]</sup>
- 4 Die Lendenwirbelstütze\* durch Drücken der Taste Auf/Ab/Vor/Zurück einstellen.
- 5 Zum Anheben/Absenken des Sitzes den Regler wiederholt nach oben/unten führen.
- 6 Zum Ändern der Rückenlehnenneigung das Rad drehen.

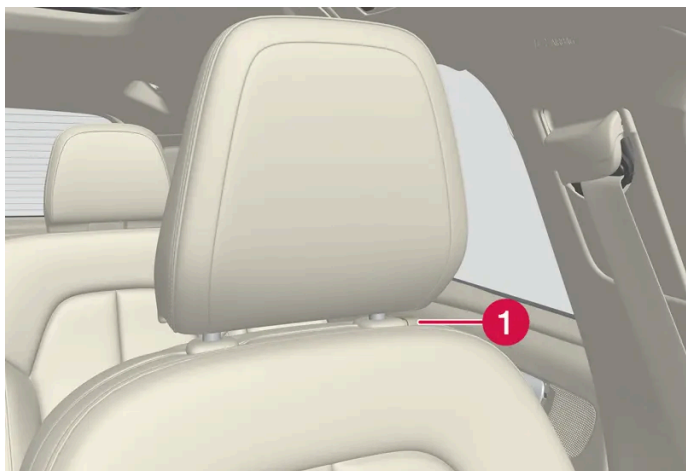

- 1 Sie können die Kopfstütze in der Höhe verstellen, indem Sie die Taste drücken und die Stütze dann manuell in die gewünschte Höhe bringen.

 **Warnung**

Den Fahrersitz vor der Fahrt einstellen, niemals während der Fahrt. Kontrollieren, dass der Sitz ordnungsgemäß verriegelt ist, um Verletzungen bei einem eventuellen starken Abbremsen oder Unfall zu vermeiden.

\* Optie/accessoire.

<sup>[1]</sup> Betrifft nur den Fahrersitz.

---

## 7.1.7. Länge des Sitzpolsters am Vordersitz\* einstellen

Damit Sie es auch wirklich ganz bequem haben, lässt sich das Sitzpolster in der Länge verstellen.

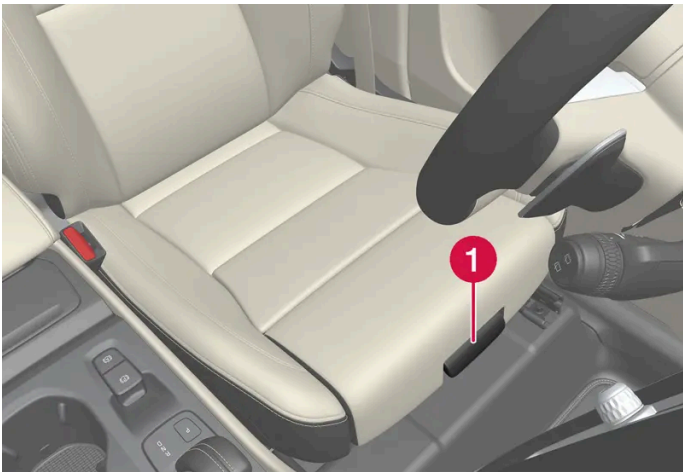

Schalter zur Längenverstellung des Sitzpolsters.

- 1 Führen Sie den Griff **1** vorn am Sitz nach oben.
- 2 Stellen Sie die gewünschte Länge des Sitzpolsters ein.
- 3 Lassen Sie den Griff los und achten Sie darauf, dass das Sitzpolster in der gewünschten Stellung einrastet.

\* Optie/accessoire.

---

## 7.1.8. Lendenwirbelstütze Vordersitz\* einstellen

Die Lendenwirbelstütze wird mithilfe der Schalter an der Seite des Sitzpolsters eingestellt.



Seitlich am Sitzpolster angebrachter Vierwegeschalter.

Die Vier-Wege-Lendenwirbelstütze wird mit dem (runden) Vierwegeschalter, der sich auf der Innenseite des Sitzpolsters befindet, eingestellt. Die Lendenwirbelstütze lässt sich vorwärts und rückwärts sowie aufwärts und abwärts verstellen.

## Lendenwirbelstütze einstellen

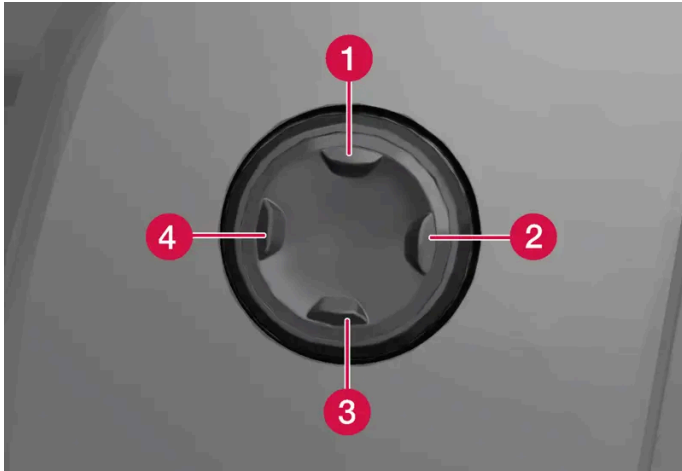

- Drücken Sie die Auf-/Ab-Taste des Vierwegeschalters nach oben **1** bzw. unten **3**, um die Lendenwirbelstütze nach oben/unten zu verstellen.
- Drücken Sie die vordere Taste **4** am 4-Wege-Schalter, um die Lendenwirbelstütze zu verstärken.
- Drücken Sie die hintere Taste **2** am 4-Wege-Schalter, um die Lendenwirbelstütze zu reduzieren.

\* Optie/accessoire.

---

## 7.2. Rücksitz

---

### 7.2.1. Klimaregelung Fond

---

#### 7.2.1.1. Rücksitzheizung\* aktivieren und deaktivieren

Damit stets für den gewohnten Komfort gesorgt ist, können die Sitze der Insassen bei Kälte beheizt werden.

## Rücksitzheizung im Fond vom Rücksitz aus aktivieren und deaktivieren



Tasten für die Sitzheizung hinten an der Tunnelkonsole.

Drücken Sie wiederholt die physische Taste hinten an der Tunnelkonsole für die Sitzheizung links oder rechts, um zwischen den folgenden vier Stufen zu wechseln: **Aus**, **Hoch**, **Mäßig** und **Gering**.

- Die Stufe wird entsprechend geändert und die eingestellte Stufe in der Tasten-LED angezeigt.

### **Warnung**

Die elektrische Sitzheizung sollte nicht von Personen genutzt werden, die aufgrund einer Gefühlstaubheit die Temperaturzunahme im Sitz nicht spüren oder aus irgendeinem anderen Grund Schwierigkeiten haben, den Regler des elektrisch beheizten Sitzes einzustellen.

\* Optie/accessoire.

---

## 7.2.2. Fond

Das Fahrzeug hat fünf Sitze. Die Rückbank ist in zwei umlegbare Teile mit einem bzw. zwei Sitzplätzen aufgeteilt.

---

## 7.2.3. Kopfstützen im Fond einstellen

Stellen Sie die Kopfstütze am mittleren Sitzplatz auf die Körpergröße des Insassen ein. Für eine bessere Sicht nach hinten können Sie die Kopfstützen der Außenplätze\* umklappen.



## Einstellung der Kopfstütze für den mittleren Sitzplatz

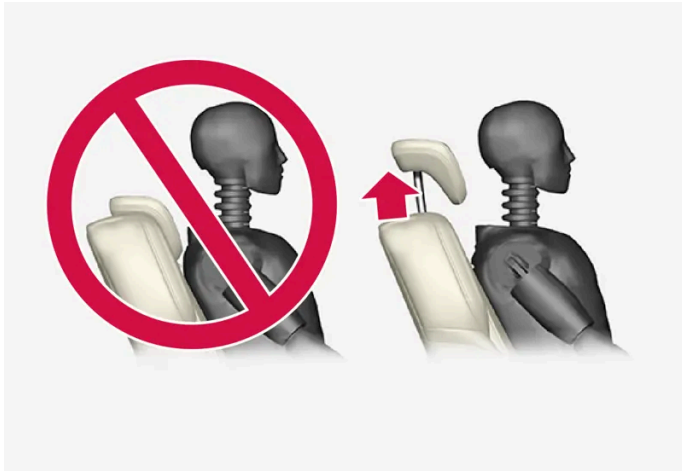

Passen Sie die Kopfstütze des mittleren Rücksitzes so an die Körpergröße an, dass nach Möglichkeit der ganze Hinterkopf aufliegt. Die Kopfstütze manuell in die gewünschte Höhe schieben.

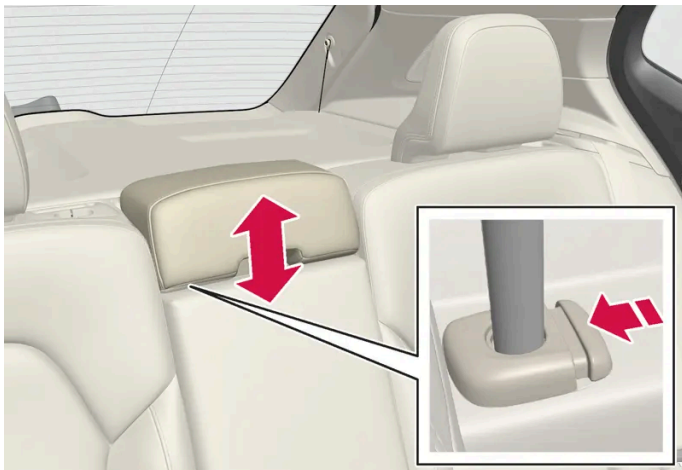

Den Knopf drücken (siehe Abbildung) und die Kopfstütze gleichzeitig vorsichtig herunterdrücken, um sie in ihre unterste Stellung zu bringen.

### **Warnung**

Die Kopfstütze des mittleren Sitzplatzes sollte sich in der untersten Stellung befinden, wenn der mittlere Sitzplatz nicht belegt ist. Wenn sich eine Person auf dem mittleren Sitzplatz befindet, muss die Höhe der Kopfstütze so an die Körpergröße dieser Person angepasst sein, dass die Kopfstütze nach Möglichkeit deren gesamten Hinterkopf bedeckt.

## Kopfstützen der äußeren Sitze des Rücksitzes über das Center Display\* herunterklappen

Die äußeren Kopfstützen können in der Funktionsansicht des Center Displays umgelegt werden. Die Kopfstütze lässt sich in Zündstellung 0 umklappen.

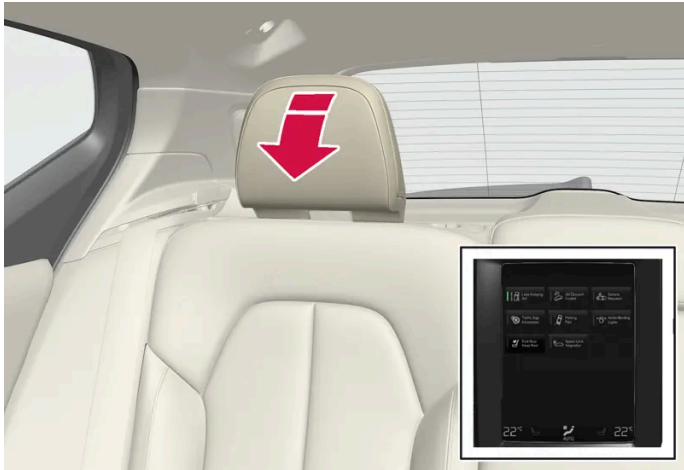

Tippen Sie die Taste **Kopfstütze umklappen** an, um das Umklappen zu aktivieren.

Die Kopfstütze manuell zurückbewegen, bis ein Klicken zu hören ist.

 **Warnung**

Klappen Sie die Kopfstützen der äußeren Sitzplätze nicht um, wenn sich Personen im Fond befinden.

 **Warnung**

Die Kopfstützen müssen sich nach dem Hochklappen in der arretierten Stellung befinden.

\* Option/accessoire.

---

## 7.2.4. Rückenlehnen im Fond umklappen

Die Rückenlehnen im Fond sind in zwei Teile eingeteilt. Die beiden Teile können separat umgeklappt werden.

**! Warnung**

- Vor dem Losfahren den Sitz einstellen und arretieren. Gehen Sie bei der Einstellung des Sitzes vorsichtig vor. Ein unkontrolliertes oder unvorsichtiges Einstellen kann zu Klemmverletzungen führen.
- Beim Verladen langer Gegenstände sind diese stets so zu verzurren, dass sie auch bei abruptem Bremsen kein Verletzungsrisiko darstellen.
- Schalten Sie das Fahrzeug zum Be- und Entladen grundsätzlich ab und betätigen Sie die Feststellbremse.
- Bringen Sie bei Fahrzeugen mit Automatikgetriebe den Wählhebel in Stellung P, damit nicht aus Versehen eine andere Schaltstellung eingelegt werden kann.

**! Wichtig**

Wenn die Rückenlehne umgeklappt werden soll, darf kein Gegenstand im Fond liegen. Auch die Sicherheitsgurte dürfen nicht angelegt sein. Anderenfalls besteht die Gefahr für Schäden an den Sitzbezügen im Fond.

**! Wichtig**

Vor dem Umklappen des Sitzes die Armlehne\* des mittleren Sitzplatzes hochklappen.  
Die Durchladeluke\* im Fond muss zum Umklappen geschlossen sein.

**i Hinweis**

Um ein vollständiges Umklappen der hinteren Rückenlehnen zu ermöglichen, müssen ggf. die Vordersitze vorgeschoben und/oder die Rückenlehnen aufrechter gestellt werden.

## Rückenlehne umklappen

Ein Umklappen der Rückenlehne ist nur möglich, wenn das Fahrzeug steht und mindestens eine Hintertür geöffnet ist.

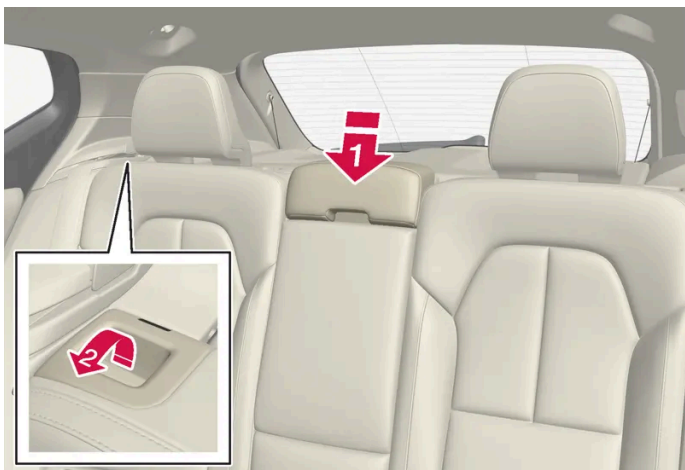

Kontrollieren, dass sich keine Personen oder Gegenstände auf den Rücksitzen befinden.

**Der Inhalt dieses Handbuchs entspricht dem Stand des Benutzerhandbuchs zum Zeitpunkt der Drucklegung und ist in Zukunft möglicherweise nicht mehr vollständig gültig. Weitere Informationen finden Sie auf der ersten Seite mit dem vollständigen Haftungsausschluss.**

1 

Die Kopfstütze des mittleren Sitzplatzes manuell umklappen.

2 

Den Handgriff, der sich an der Rückenlehne des linken bzw. rechten Rücksitzes befindet, nach vorne ziehen, um den linken bzw. rechten Teil des Rücksitzes umzulegen.

3 Die Rückenlehne wird entriegelt und ist dann manuell in die horizontale Stellung zu bringen.

## Rückenlehne hochklappen

Das Hochklappen der Rückenlehne in die aufrechte Position erfolgt von Hand:

- 1 Rückenlehne nach oben/unten bewegen.
- 2 Mit dem Rücken bis zum Einrasten der Sperre weiterdrücken.
- 3 Die Kopfstütze manuell zurückklappen.
- 4 Bei Bedarf die Höhe der mittleren Kopfstütze einstellen.

 **Warnung**

Wenn die Rückenlehne zurückgeklappt wurde, darf die rote Markierung nicht länger sichtbar sein. Wenn sie nach wie vor sichtbar ist, wurde die Rückenlehne nicht arretiert.

 **Warnung**

Stellen Sie nach dem Hochklappen sicher, dass die Rückenlehnen und Kopfstützen im Fond ordentlich arretiert sind.

Wenn sich Mitfahrer im Fond befinden, müssen die Kopfstützen der äußeren Plätze grundsätzlich aufgestellt sein.

\* Optie/accessoire.

---

## 7.2.5. Durchladeluke im Fond\*

Die Klappe in der Lehne des mittleren Rücksitzes kann zum Transport von langen, schmalen Gegenständen (z. B. Skier) geöffnet werden.

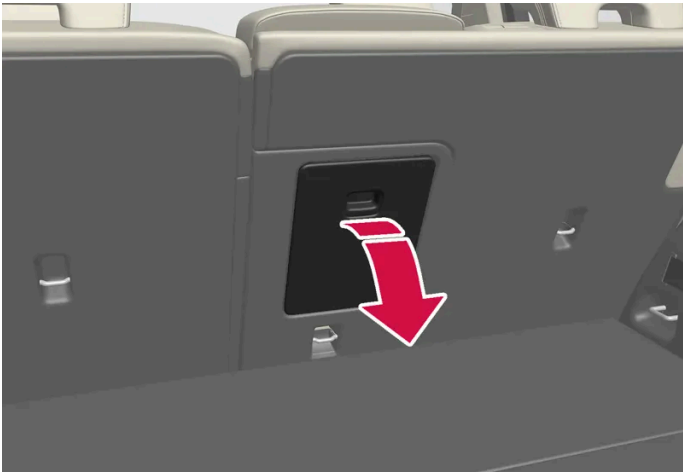

- 1 Im Kofferraum den Griff der Klappe fassen und die Klappe öffnen.
- 2 Klappen Sie die Armlehne im Rücksitz herunter.
- 3 Richten Sie die Kopfstütze des mittleren Sitzplatzes so nach oben aus, dass die Stahlrohre die Lukenöffnung nicht blockieren.

Bei Verwendung der Verriegelungsfunktion Private Locking muss die Durchladeluke geschlossen sein.

\* Optie/accessoire.

---

## 7.3. Lenkrad

---

### 7.3.1. Geschwindigkeitsabhängiger Lenkwiderstand

Die geschwindigkeitsabhängige Servolenkung sorgt dafür, dass sich der Lenkradwiderstand mit der zunehmenden Geschwindigkeit des Fahrzeugs erhöht, damit der Fahrer ein verbessertes Fahrbahngefühl erhalten kann. Auf Autobahnen wird ein höherer Lenkwiderstand erzeugt. Beim Einparken und bei niedriger Geschwindigkeit lässt sich das Lenkrad leicht und ohne große Anstrengung bewegen.

#### Reduzierte Leistung

In Ausnahmefällen kann es vorkommen, dass die Servolenkung mit reduzierter Leistung betrieben werden muss und die Lenkung als etwas schwergängiger erlebt wird. Dies kann z. B. der Fall sein, wenn die Servolenkung zu heiß wird und vorüberge-

**Der Inhalt dieses Handbuchs entspricht dem Stand des Benutzerhandbuchs zum Zeitpunkt der Drucklegung und ist in Zukunft möglicherweise nicht mehr vollständig gültig. Weitere Informationen finden Sie auf der ersten Seite mit dem vollständigen Haftungsausschluss.**

hend gekühlt werden muss. Eine weitere Ursache kann eine Störung der Stromversorgung sein.



Bei reduzierter Leistung erscheinen auf dem Fahrerdisplay dieses Symbol und die Meldung **Servolenkung Assistent zeitweilig eingeschränkt!**.

Solange die Servolenkung mit reduzierter Leistung betrieben wird, stehen Fahrer- und Lenkassistentenfunktionen nicht zur Verfügung.

 **Warnung**

Bei einer zu starken Überhitzung kann die Servofunktion vollständig deaktiviert werden. In einer solchen Situation zeigt das Fahrerdisplay die Meldung **Ausfall Servolenkung Sicher anhalten!** in Verbindung mit einem Symbol an.

## Grad des Lenkwiderstands ändern \*

Bei der Benutzung des Fahrmodus INDIVIDUAL kann der Lenkwiderstand angepasst werden.

- 1 Tippen Sie im Topmenü des Center Displays auf **Einstellungen**.
- 2 **My Car** → **Fahrmodi** → **Lenkkraft** wählen.

Die Einstellung des Lenkwiderstandes ist nur möglich, wenn das Fahrzeug stillsteht oder in sehr langsamer Fahrt geradeaus fährt.

\* Optie/accessoire.

---

## 7.3.2. Lenkrad-Bedienelemente und Signalhorn

Am Lenkrad befinden sich das Signalthorn sowie Bedienelemente für u. a. Fahrerassistenzsysteme und Sprachsteuerung.



Tastenfelder und Schaltwippen\* am Lenkrad.

- 1 Steuerung Fahrerassistenzsysteme.<sup>[1]</sup>
- 2 Schaltwippe\* zum manuellen Schalten beim Automatikgetriebe.
- 3 Bedienfeld für Sprachsteuerung sowie Handhabung von Menüs, Meldungen und Telefon.

## Signalhorn



Das Signalhorn befindet sich in der Mitte des Lenkrads.

\* Optie/accessoire.

[1] Geschwindigkeitsbegrenzer, Tempomat, adaptiver Tempomat\*, Abstandswarnung\* und Pilot Assist.

---

## 7.3.3. Lenkrad einstellen

Das Lenkrad kann in verschiedene Stellungen gebracht werden.

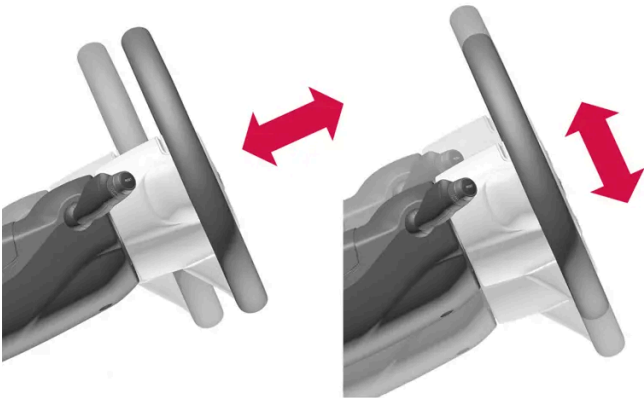

Das Lenkrad lässt sich in der Tiefe und in der Höhe verstellen.



 **Warnung**

Das Lenkrad vor dem Losfahren verstellen und arretieren. Das Lenkrad darf keinesfalls während der Fahrt verstellt werden.

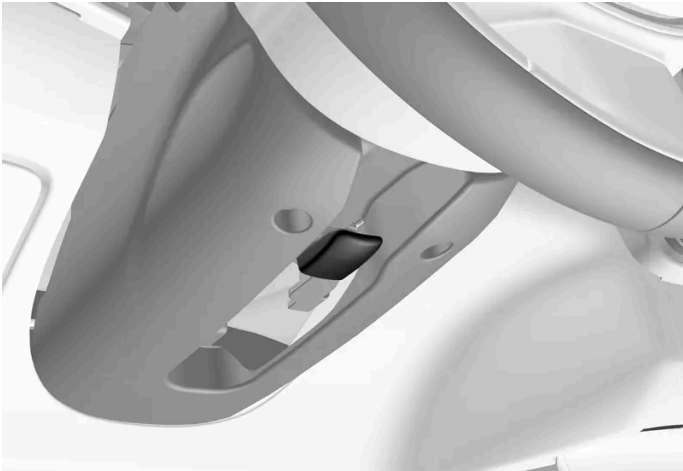

Hebel für die Lenkradverstellung.

- 1 Den Hebel nach vorn bewegen, um das Lenkrad freizugeben.
- 2 Das Lenkrad in die passende Stellung stellen.
- 3 Den Hebel zurückziehen, um das Lenkrad zu fixieren. Wenn sich der Hebel nur schwer bewegen lässt, das Lenkrad etwas drücken oder heben, und gleichzeitig den Hebel zurückführen.

---

## 7.3.4. Lenkradschloss

Das Lenkradschloss erschwert die Lenkung des Fahrzeugs, zum Beispiel bei nicht erlaubter Entwendung. Beim Ent- bzw. Verriegeln des Lenkschlusses kann ein mechanisches Geräusch zu hören sein.

### Lenkradschloss aktivieren

Das Lenkradschloss wird aktiviert, wenn das Fahrzeug ausgeschaltet und von außen verriegelt wird. Wenn das Fahrzeug unverriegelt verlassen wird, aktiviert sich das Lenkradschloss nach einiger Zeit automatisch.

### Lenkradschloss deaktivieren

Das Lenkradschloss wird deaktiviert, wenn das Fahrzeug von außen entriegelt wird. Wenn das Fahrzeug nicht verriegelt ist, reicht es aus, dass sich der Transponderschlüssel im Fahrzeuginnenraum befindet und dass das Fahrzeug gestartet wird, damit das Lenkradschloss deaktiviert wird.

## 7.3.5. Lenkradheizung aktivieren und deaktivieren\*

Damit stets für den gewohnten Komfort gesorgt ist, kann das Lenkrad bei Kälte beheizt werden.

1



Tippen Sie in der Klimaleiste auf dem Center Display die Lenkrad- und Sitztaste für die Fahrerseite an, um das Bedienfeld für Sitze und Lenkrad zu öffnen.

Wenn das Fahrzeug nicht mit einer Sitzheizung oder -belüftung ausgestattet ist, befindet sich die Taste für die Lenkradheizung direkt in der Klimaleiste.

2



Drücken Sie wiederholt die Taste für die Lenkradheizung, um zwischen den folgenden vier Stufen zu wechseln: **Aus**, **Hoch**, **Mäßig** und **Gering**.

➤ Die Stufe wird entsprechend geändert und die eingestellte Stufe in der Taste angezeigt.

\* Optie/accessoire.

---

## 7.3.6. Automatischen Start der Lenkradheizung\* aktivieren und deaktivieren

Damit stets für den gewohnten Komfort gesorgt ist, kann das Lenkrad bei Kälte beheizt werden.

Sie können einstellen, ob die Lenkradheizung beim Motorstart automatisch eingeschaltet werden soll. Wenn das automatische Einschalten aktiviert ist, wird die Heizung bei niedrigen Außentemperaturen eingeschaltet.

- 1** Tippen Sie im Topmenü des Center Displays auf **Einstellungen**.
- 2** Tippen Sie auf **Klima**.
- 3** Wählen Sie **Auto-Startstufe Lenkradheizung** aus, um das automatische Einschalten der Lenkradheizung zu aktivieren oder zu deaktivieren.
  - >** Wenn die Funktion automatisch gestartet werden soll, erscheint an der Taste für die Lenkradheizung ein "A".
- 4** Wählen Sie **Gering**, **Mäßig** oder **Hoch**, um nach dem Aktivieren das Niveau zu wählen.

\* Optie/accessoire.

---

## 8. Klima

---

### 8.1. Bedienelemente der Klimaanlage

---

#### 8.1.1. Bedienelemente der Klimaanlage im Innenraum

---

##### 8.1.1.1. Automatische Klimaregelung aktivieren

Mit der automatischen Klimaregelung werden mehrere Klimafunktionen automatisch geregelt.



Öffnen Sie die Ansicht Klima im Center Display durch Antippen des Symbols in der Mitte der Klimaleiste.

2 Tippen Sie kurz oder lang auf **AUTO Klima**.

- Kurzes Antippen - Umluftbetrieb, Klimatisierung und Belüftungsverteilung werden automatisch geregelt.
- Gedrückt halten - Umluftbetrieb, Klimatisierung und Belüftungsverteilung werden automatisch geregelt, Temperatur und Gebläsestärke werden auf die Standardeinstellung zurückgesetzt: 22 °C (72 °F) und Stärke 3.

➤ Die automatische Klimaregelung wird aktiviert, und die Taste leuchtet auf.

#### Hinweis

Temperatur und Gebläsestärke lassen sich ändern, ohne dass dafür die Klimaautomatik deaktiviert werden muss. Die Klimaautomatik wird deaktiviert, wenn Sie die Luftverteilung manuell ändern oder die maximale Entfrostung aktivieren.

##### 8.1.1.2. Gebläsestärke an den Vordersitzen einstellen <sup>[1]</sup>

Die Gebläsestärke kann auf verschiedene automatisch geregelte Stufen für die Vordersitze eingestellt werden.



Öffnen Sie die Ansicht Klima im Center Display durch Antippen des Symbols in der Mitte der Klimaleiste.

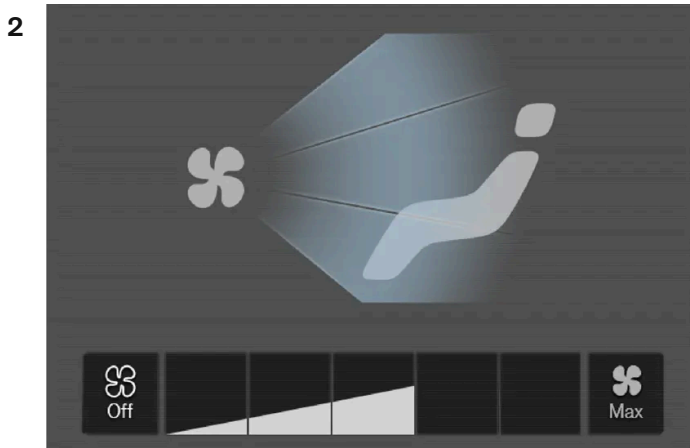

Tasten zum Einstellen der Gebläsestärke in der Ansicht Klima.

Wählen Sie mit **Off**, **1-5** oder **Max** die gewünschte Gebläsestärke aus.

➤ Die Gebläsestärke wird entsprechend geändert, und die Tasten für die ausgewählte Stärke leuchten auf.

**!** **Wichtig**

Bei ausgeschaltetem Gebläse wird die Klimaanlage nicht eingeschaltet – dies kann zum Beschlagen der Scheiben führen.

**i** **Hinweis**

Da die Klimaanlage den Luftstrom innerhalb der eingestellten Gebläsestärke automatisch an den jeweiligen Bedarf anpasst, kann die Gebläsestärke bei unveränderter Einstellung variieren.

<sup>[1]</sup> Bei 2-Zonen-Klimatisierung gilt dies auch für die Rücksitze.

### 8.1.1.3. Klimaanlage ein- und ausschalten

Die Klimaanlage kühlt und entfeuchtet bei Bedarf die hereinströmende Luft.

Wenn die Funktion aktiviert ist, wird die Klimaanlage je nach Bedarf automatisch ein- und ausgeschaltet.



Öffnen Sie die Ansicht Klima im Center Display durch Antippen des Symbols in der Mitte der Klimaleiste.



Tippen Sie auf **AC**.

➤ Die Klimaanlage wird aktiviert bzw. deaktiviert, und die Taste leuchtet auf bzw. erlischt.

 **Hinweis**

Schließen Sie alle Seitenfenster und das Panoramadach\*, damit die Klimaanlage so gut wie möglich funktionieren kann.

 **Hinweis**

Die Klimaanlage kann nicht eingeschaltet werden, wenn der Gebläseregler in Stellung **Off** steht.

\* Optie/accessoire.

---

## 8.1.1.4. Umluftbetrieb aktivieren und deaktivieren

Im Umluftbetrieb wälzt die Klimaanlage die Luft im Innenraum um und lässt dadurch schlechte Luft, Abgase o. Ä. von draußen nicht ins Fahrzeug.



Öffnen Sie die Ansicht Klima im Center Display durch Antippen des Symbols in der Mitte der Klimaleiste.

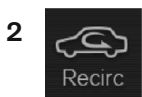

Der Inhalt dieses Handbuchs entspricht dem Stand des Benutzerhandbuchs zum Zeitpunkt der Drucklegung und ist in Zukunft möglicherweise nicht mehr vollständig gültig. Weitere Informationen finden Sie auf der ersten Seite mit dem vollständigen Haftungsausschluss.

Tippen Sie auf **Umluft**.

➤ Der Umluftbetrieb wird aktiviert bzw. deaktiviert, und die Taste leuchtet auf bzw. erlischt.

 **Wichtig**

Wenn die Luft im Fahrzeug zu lange umgewälzt wird, besteht die Gefahr, dass sich an den Innenseiten der Scheiben Beschlag bildet.

 **Hinweis**

Der Umluftbetrieb kann nicht aktiviert werden, wenn die maximale Entfrostung läuft.

---

## 8.1.1.5. Zeiteinstellung für Umluftbetrieb aktivieren und deaktivieren

Im Umluftbetrieb wälzt die Klimaanlage die Luft im Innenraum um und lässt dadurch schlechte Luft, Abgase o. Ä. von draußen nicht ins Fahrzeug.

Sie können einstellen, ob für den Umluftbetrieb ein Timer aktiviert/deaktiviert sein soll. Bei aktiviertem Timer wird der Umluftbetrieb nach 20 Minuten automatisch abgeschaltet.

- 1 Tippen Sie im Topmenü des Center Displays auf **Einstellungen**.
- 2 Tippen Sie auf **Klima**.
- 3 Wählen Sie **Zeitgeber für Luftumwälzung** aus, um den Timer für den Umluftbetrieb zu aktivieren oder zu deaktivieren.

---

## 8.1.1.6. Temperatur an den Vordersitzen regeln<sup>[1]</sup>

Die Temperatur kann für die Klimazonen den Vordersitzen auf den gewünschten Temperaturgrad eingestellt werden.

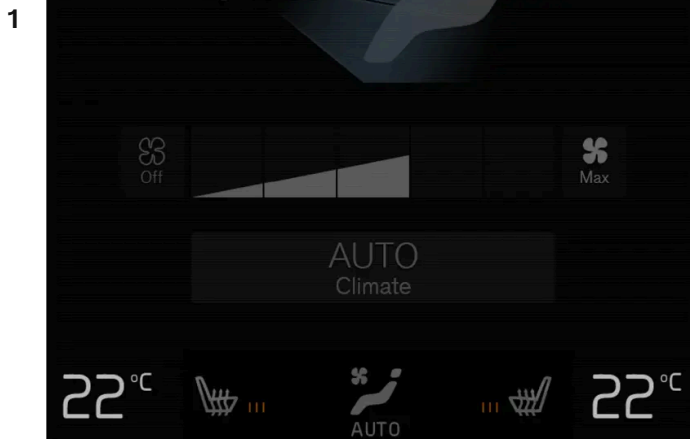

Temperaturtasten in der Klimaleiste.

Drücken Sie in der Klimaleiste des Displays in der Mittelkonsole die Temperaturtaste für die linke oder rechte Seite, um den Regler aufzurufen.



Temperaturregler.

Regeln Sie die Temperatur wie folgt:

- Ziehen Sie den Regler auf die gewünschte Temperatur oder
- Drücken Sie auf +/-, um die Temperatur schrittweise zu erhöhen oder zu senken.

➤ Die Temperatur wird entsprechend geändert, und die Taste zeigt die eingestellte Temperatur.

**i Hinweis**

Das Aufwärmen bzw. Abkühlen lässt sich nicht durch das Einstellen einer höheren bzw. niedrigeren Temperatur als die eigentliche gewünschte beschleunigen.

[1] Bei 2-Zonen-Klimatisierung gilt dies auch für die Rücksitze.



---

## 8.1.1.7. Temperatur synchronisieren

Die Temperatur in den verschiedenen Klimazonen des Fahrzeugs kann mit der für die Fahrerseite eingestellten Temperatur synchronisiert werden.

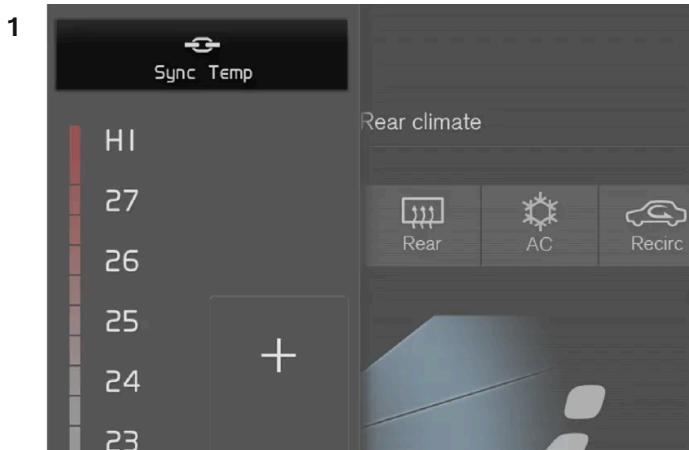

Synchronisierungstaste für den Temperaturregler der Fahrerseite.

Tippen Sie in der Klimaleiste des Displays in der Mittelkonsole die Temperaturtaste für die Fahrerseite an, um den Regler aufzurufen.

### 2 Tippen Sie auf **Temperatur synchronisieren**.

- Die Temperatur in allen Klimazonen des Fahrzeugs wird mit der für die Fahrerseite eingestellten Temperatur synchronisiert, und an der Temperaturtaste wird das Synchronisierungssymbol angezeigt.

Die Synchronisierung wird durch einen weiteren Druck auf **Temperatur synchronisieren** oder durch ändern der Temperatureinstellungen für eine der anderen Klimazonen (Beifahrer, Fond) beendet.

---

## 8.1.1.8. Luftverteilung ändern

Bei Bedarf können Sie die Luftverteilung manuell ändern.



Öffnen Sie die Ansicht Klima im Center Display durch Antippen des Symbols in der Mitte der Klimaleiste.

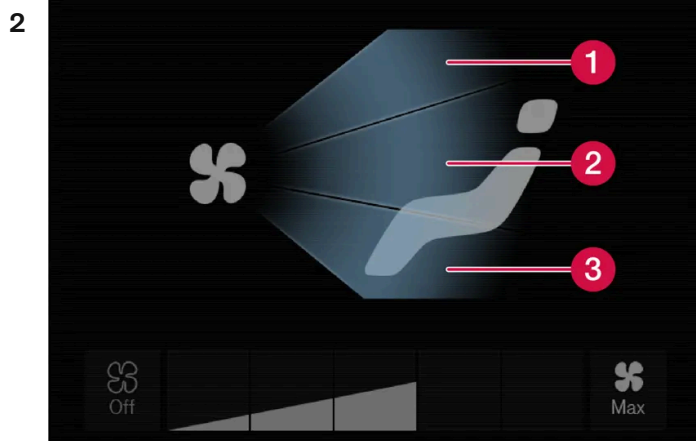

Tasten für die Luftverteilung in der Ansicht Klima.

- 1 Luftverteilung – Entfrosterdüsen Windschutzscheibe
- 2 Luftverteilung – Belüftungsdüsen Armaturenbrett und Mittelkonsole
- 3 Luftverteilung – Belüftungsdüsen Boden

Drücken Sie eine oder mehrere Luftverteilungstasten, um die Düse für den entsprechenden Luftstrom zu öffnen oder zu schließen.

➤ Die Luftverteilung wird entsprechend geändert, und die Tasten leuchten auf/erlöschen.

---

## 8.1.2. Klimaregelung für Sitz und Lenkrad

---

### 8.1.2.1. Lenkradheizung aktivieren und deaktivieren\*

Damit stets für den gewohnten Komfort gesorgt ist, kann das Lenkrad bei Kälte beheizt werden.



Tippen Sie in der Klimaleiste auf dem Center Display die Lenkrad- und Sitztaste für die Fahrerseite an, um das Bedienfeld für Sitze und Lenkrad zu öffnen.

Wenn das Fahrzeug nicht mit einer Sitzheizung oder -belüftung ausgestattet ist, befindet sich die Taste für die Lenkradheizung direkt in der Klimaleiste.

2



Drücken Sie wiederholt die Taste für die Lenkradheizung, um zwischen den folgenden vier Stufen zu wechseln: **Aus**, **Hoch**, **Mäßig** und **Gering**.

- Die Stufe wird entsprechend geändert und die eingestellte Stufe in der Taste angezeigt.

\* Option/accessoire.

---

## 8.1.2.2. Automatischen Start der Lenkradheizung\* aktivieren und deaktivieren

Damit stets für den gewohnten Komfort gesorgt ist, kann das Lenkrad bei Kälte beheizt werden.

Sie können einstellen, ob die Lenkradheizung beim Motorstart automatisch eingeschaltet werden soll. Wenn das automatische Einschalten aktiviert ist, wird die Heizung bei niedrigen Außentemperaturen eingeschaltet.

- 1 Tippen Sie im Topmenü des Center Displays auf **Einstellungen**.
- 2 Tippen Sie auf **Klima**.
- 3 Wählen Sie **Auto-Startstufe Lenkradheizung** aus, um das automatische Einschalten der Lenkradheizung zu aktivieren oder zu deaktivieren.
  - Wenn die Funktion automatisch gestartet werden soll, erscheint an der Taste für die Lenkradheizung ein "A".
- 4 Wählen Sie **Gering**, **Mäßig** oder **Hoch**, um nach dem Aktivieren das Niveau zu wählen.

\* Option/accessoire.

---

## 8.1.2.3. Rücksitzheizung\* aktivieren und deaktivieren

Damit stets für den gewohnten Komfort gesorgt ist, können die Sitze der Insassen bei Kälte beheizt werden.

## Rücksitzheizung im Fond vom Rücksitz aus aktivieren und deaktivieren



Tasten für die Sitzheizung hinten an der Tunnelkonsole.

Drücken Sie wiederholt die physische Taste hinten an der Tunnelkonsole für die Sitzheizung links oder rechts, um zwischen den folgenden vier Stufen zu wechseln: **Aus**, **Hoch**, **Mäßig** und **Gering**.

- Die Stufe wird entsprechend geändert und die eingestellte Stufe in der Tasten-LED angezeigt.

### **Warnung**

Die elektrische Sitzheizung sollte nicht von Personen genutzt werden, die aufgrund einer Gefühlstaubheit die Temperaturzunahme im Sitz nicht spüren oder aus irgendeinem anderen Grund Schwierigkeiten haben, den Regler des elektrisch beheizten Sitzes einzustellen.

\* Option/accessoire.

## 8.1.2.4. Sitzheizung vorn\* aktivieren und deaktivieren

Damit stets für den gewohnten Komfort gesorgt ist, können die Sitze von Fahrer und Mitfahrern bei Kälte beheizt werden.



Tippen Sie in der Klimaleiste auf dem Center Display die Lenkrad- und Sitztaste für die linke oder rechte Seite an, um das Bedienfeld für Sitze und Lenkrad zu öffnen.

Der Inhalt dieses Handbuchs entspricht dem Stand des Benutzerhandbuchs zum Zeitpunkt der Drucklegung und ist in Zukunft möglicherweise nicht mehr vollständig gültig. Weitere Informationen finden Sie auf der ersten Seite mit dem vollständigen Haftungsausschluss.

Wenn das Fahrzeug nicht mit einer Sitzbelüftung oder Lenkradheizung (auf Fahrerseite) ausgestattet ist, befindet sich die Taste für die Sitzheizung direkt in der Klimaleiste.

2



Drücken Sie wiederholt die Taste für die elektrische Sitzheizung, um zwischen den folgenden vier Stufen zu wechseln: **Aus, Hoch, Mäßig** und **Gering**.

➤ Die Stufe wird entsprechend geändert und die eingestellte Stufe in der Taste angezeigt.

 **Warnung**

Die elektrische Sitzheizung sollte nicht von Personen genutzt werden, die aufgrund einer Gefühlstauheit die Temperaturzunahme im Sitz nicht spüren oder aus irgendeinem anderen Grund Schwierigkeiten haben, den Regler des elektrisch beheizten Sitzes einzustellen.

\* Option/accessoire.

## 8.1.2.5. Automatischen Start der Sitzheizung\* aktivieren und deaktivieren

Damit stets für den gewohnten Komfort gesorgt ist, können die Sitze von Fahrer und Mitfahrern bei Kälte beheizt werden.

Sie können einstellen, ob die Sitzheizung beim Motorstart automatisch eingeschaltet werden soll. Wenn das automatische Einschalten aktiviert ist, wird die Heizung bei niedrigen Außentemperaturen eingeschaltet.

- 1 Tippen Sie im Topmenü des Center Displays auf **Einstellungen**.
- 2 Tippen Sie auf **Klima**.
- 3 Wählen Sie **Auto-Startstufe Fahrersitzheizung** und **Auto-Startstufe Beifahrersitzheizung**, um den automatischen Start des elektrisch beheizten Fahrer- bzw. Beifahrersitzes zu aktivieren bzw. deaktivieren.
  - Wenn die jeweilige Funktion automatisch gestartet werden soll, erscheint an der jeweiligen Taste für die beheizten Vordersitze ein "A".
- 4 Wählen Sie **Gering, Mäßig** oder **Hoch**, um nach dem Aktivieren das Niveau zu wählen.

\* Option/accessoire.

Der Inhalt dieses Handbuchs entspricht dem Stand des Benutzerhandbuchs zum Zeitpunkt der Drucklegung und ist in Zukunft möglicherweise nicht mehr vollständig gültig. Weitere Informationen finden Sie auf der ersten Seite mit dem vollständigen Haftungsausschluss.

---

## 8.1.3. Klimaregelung Fenster und Spiegel

---

### 8.1.3.1. Heckscheiben- und Außenspiegelheizung aktivieren und deaktivieren

Mit der Beheizung von Heckscheibe und Außenspiegeln lassen sich diese schnell von Eis und Beschlag befreien.

#### Heckscheiben- und Außenspiegelheizung in der Mittelkonsole aktivieren und deaktivieren

An der Mittelkonsole befindet sich eine Taste zum schnellen Einschalten der Heckscheiben- und Außenspiegelheizung.



Taste an der Mittelkonsole.

- 1 Tippen Sie auf.
  - > Die Heckscheiben- und Außenspiegelheizung werden aktiviert bzw. deaktiviert, und die Tastenbeleuchtung leuchtet auf bzw. erlischt.

#### Heckscheiben- und Außenspiegelheizung im Center Display aktivieren und deaktivieren



Der Inhalt dieses Handbuchs entspricht dem Stand des Benutzerhandbuchs zum Zeitpunkt der Drucklegung und ist in Zukunft möglicherweise nicht mehr vollständig gültig. Weitere Informationen finden Sie auf der ersten Seite mit dem vollständigen Haftungsausschluss.

Öffnen Sie die Ansicht Klima im Center Display durch Antippen des Symbols in der Mitte der Klimaleiste.

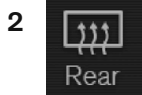

Tippen Sie auf **Fond**.

- Die Heckscheiben- und Außenspiegelheizung werden aktiviert bzw. deaktiviert, und die Tastenbeleuchtung leuchtet auf bzw. erlischt.

---

## 8.1.3.2. Automatische Beheizung von Heckscheibe und Außenspiegeln aktivieren und deaktivieren

Mit der Beheizung von Heckscheibe und Außenspiegeln lassen sich diese schnell von Eis und Beschlag befreien.

Sie können einstellen, ob die Heckscheiben- und Außenspiegelheizung beim Motorstart automatisch eingeschaltet werden soll. Wenn das automatische Einschalten aktiviert ist, wird die Heizung eingeschaltet, sobald auf der Scheibe Eis- oder Beschlagbildung droht. Sobald die Scheibe ausreichend erwärmt und das Eis geschmolzen oder die Scheibe nicht mehr beschlagen ist, wird die Scheibenheizung wieder ausgeschaltet.

- 1 Tippen Sie im Topmenü des Center Displays auf **Einstellungen**.
- 2 Tippen Sie auf **Klima**.
- 3 Wählen Sie **Automatische Heckscheibenheizung** aus, um das automatische Einschalten der Heckscheiben- und Außenspiegelheizung zu aktivieren oder zu deaktivieren.

---

## 8.1.3.3. Windschutzscheibenheizung aktivieren und deaktivieren\*

Die Windschutzscheibenheizung befreit die Scheibe schnell von Eis und Beschlag.

### Windschutzscheibenheizung an der Mittelkonsole aktivieren und deaktivieren

An der Mittelkonsole befindet sich eine Taste zum schnellen Einschalten der Windschutzscheibenheizung.



Taste an der Mittelkonsole.

- 1 Drücken Sie die Taste wiederholt, um zwischen den folgenden drei Einstellungen zu wechseln:
    - Windschutzscheibenheizung eingeschaltet
    - Windschutzscheibenheizung und maximale Entfrostung eingeschaltet
    - Ausgeschaltet
- Die Windschutzscheibenheizung und die maximale Entfrostung werden aktiviert bzw. deaktiviert, und die Tastenbeleuchtung leuchtet auf bzw. erlischt.

## Windschutzscheibenheizung im Center Display aktivieren und deaktivieren



Öffnen Sie die Ansicht Klima im Center Display durch Antippen des Symbols in der Mitte der Klimaleiste.

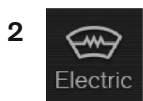

Tippen Sie auf **Elektrisch**.

- Die beheizte Windschutzscheibe wird aktiviert bzw. deaktiviert, und die Taste leuchtet auf bzw. erlischt.



 **Hinweis**

An jeder Seite der Windschutzscheibe gibt es ganz außen eine dreieckige Fläche, die nicht beheizt wird. Dort kann das Entfrosteten länger dauern.

 **Hinweis**

Die Windschutzscheibenheizung kann die Leistung von Transpondern und sonstigen Kommunikationsgeräten beeinträchtigen.

\* Optie/accessoire.

---

## 8.1.3.4. Automatischen Start der Windschutzscheibenheizung\* aktivieren und deaktivieren

Die Windschutzscheibenheizung befreit die Scheibe schnell von Eis und Beschlag.

Sie können einstellen, ob die Windschutzscheibenheizung beim Motorstart automatisch eingeschaltet werden soll. Wenn das automatische Einschalten aktiviert ist, wird die Heizung eingeschaltet, sobald auf der Scheibe Eis- oder Beschlagbildung droht. Sobald die Scheibe ausreichend erwärmt und das Eis geschmolzen oder die Scheibe nicht mehr beschlagen ist, wird die Scheibenheizung wieder ausgeschaltet.

- 1 Tippen Sie im Topmenü des Center Displays auf **Einstellungen**.
- 2 Tippen Sie auf **Klima**.
- 3 Wählen Sie **Automatische Frontscheibenheizung** aus, um das automatische Einschalten der Windschutzscheibenheizung zu aktivieren oder zu deaktivieren.

\* Optie/accessoire.

---

## 8.1.3.5. Maximale Entfrostung aktivieren und deaktivieren

Mit der maximalen Entfrostung werden die Fensterscheiben schnell von Beschlag und Eis befreit.

Beim Einschalten der maximalen Entfrostung werden die automatische Klimaregelung und der Umluftbetrieb deaktiviert, die Klimaanlage eingeschaltet sowie die Gebläsestärke auf 5 und die Temperatur in HI geändert.

**Der Inhalt dieses Handbuchs entspricht dem Stand des Benutzerhandbuchs zum Zeitpunkt der Drucklegung und ist in Zukunft möglicherweise nicht mehr vollständig gültig. Weitere Informationen finden Sie auf der ersten Seite mit dem vollständigen Haftungsausschluss.**

**i Hinweis**

Bei Einstellung der Gebläsestärke **5** erhöht sich die Lautstärke.

Wenn die maximale Entfrostung ausgeschaltet wird, kehrt die Klimaanlage zu den zuvor eingestellten Werten zurück.

## Maximale Entfrostung über die Mittelkonsole aktivieren und deaktivieren

An der Mittelkonsole befindet sich eine Taste zum schnellen Einschalten der maximalen Entfrostung.

Bei Ausstattung des Fahrzeugs mit einer beheizten Windschutzscheibe\* kann die maximale Entfrostung nur individuell in der Ansicht Klima im Center Display aktiviert werden.



Taste an der Mittelkonsole.

Fahrzeuge ohne Windschutzscheibenheizung:

- 1 Tippen Sie auf.
  - Die Entfrostung wird aktiviert bzw. deaktiviert, und die Taste leuchtet auf bzw. erlischt.

Fahrzeuge mit Windschutzscheibenheizung:

- 1 Drücken Sie die Taste wiederholt, um zwischen den folgenden drei Einstellungen zu wechseln:
  - Windschutzscheibenheizung eingeschaltet
  - Windschutzscheibenheizung und maximale Entfrostung eingeschaltet
  - Ausgeschaltet
  - Die Windschutzscheibenheizung und die maximale Entfrostung werden aktiviert bzw. deaktiviert, und die Tastenbeleuchtung leuchtet auf bzw. erlischt.

**i Hinweis**

Zur Vermeidung einer kurzen Erhöhung der Gebläsestärke bei Deaktivierung der Windschutzscheibenheizung durch zweimaliges kurzes Drücken der Taste startet die maximale Entfrostung mit einer gewissen Verzögerung.

## Maximale Entfrostung über das Center Display aktivieren und deaktivieren



Öffnen Sie die Ansicht Klima im Center Display durch Antippen des Symbols in der Mitte der Klimaleiste.



Tippen Sie auf **Max**.

➤ Die Entfrostung wird aktiviert bzw. deaktiviert, und die Taste leuchtet auf bzw. erlischt.

\* Optie/accessoire.

## 8.1.4. Bedienelemente der Klimaanlage

Die Funktionen der Klimaanlage werden über die Regler auf der Mittelkonsole, das Center Display und das hintere Klima-Bedienfeld an der Tunnelkonsole\* bedient.

### Regler an der Mittelkonsole

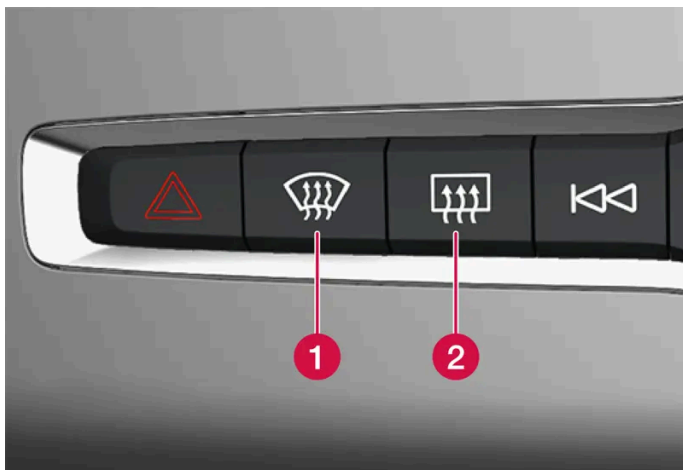

Der Inhalt dieses Handbuchs entspricht dem Stand des Benutzerhandbuchs zum Zeitpunkt der Drucklegung und ist in Zukunft möglicherweise nicht mehr vollständig gültig. Weitere Informationen finden Sie auf der ersten Seite mit dem vollständigen Haftungsausschluss.

1 Taste für die Windschutzscheibenheizung\* und maximale Entfrosthung.

2 Taste für die Heckscheiben- und Seitenspiegelheizung.

## Klimaleiste auf dem Center Display

Die am häufigsten verwendeten Klimafunktionen sind direkt über die Klimaleiste erreichbar.

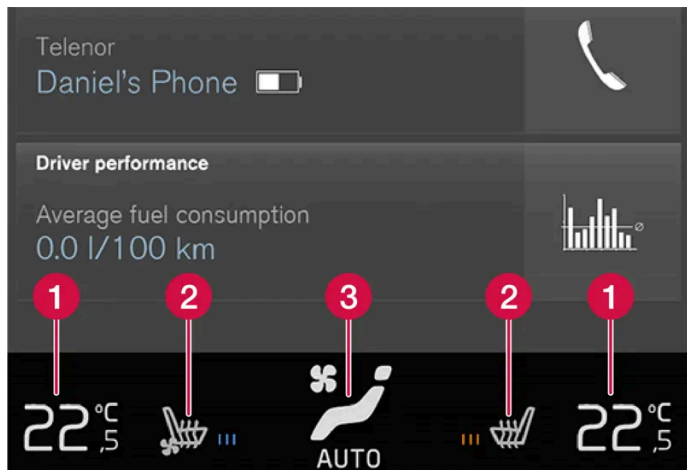

1 Temperaturregler für die Fahrer- und Beifahrerseite.

2 Regler für die Heizung\* und Belüftung\* von Fahrer- und Beifahrersitz sowie die Lenkradheizung\*.

3 Taste zum Aufrufen der Klimaansicht. Die Taste erscheint mit Angabe der aktivierten Klimaeinstellung.

## Klimaansicht auf dem Center Display



Sie rufen die Ansicht Klima auf, indem Sie das Symbol in der Mitte der Klimaleiste antippen.

Je nach Fahrzeugausstattung kann die Ansicht Klima mehrere Registerkarten umfassen. Sie wechseln zwischen den Registerkarten, indem Sie nach links bzw. rechts wischen oder die gewünschte Registerkarte antippen.

### Hauptklima

Zusätzlich zu den in der Klimaleiste aufgeführten Funktionen können Sie in der Registerkarte Hauptklima weitere Hauptklimafunktionen bedienen.

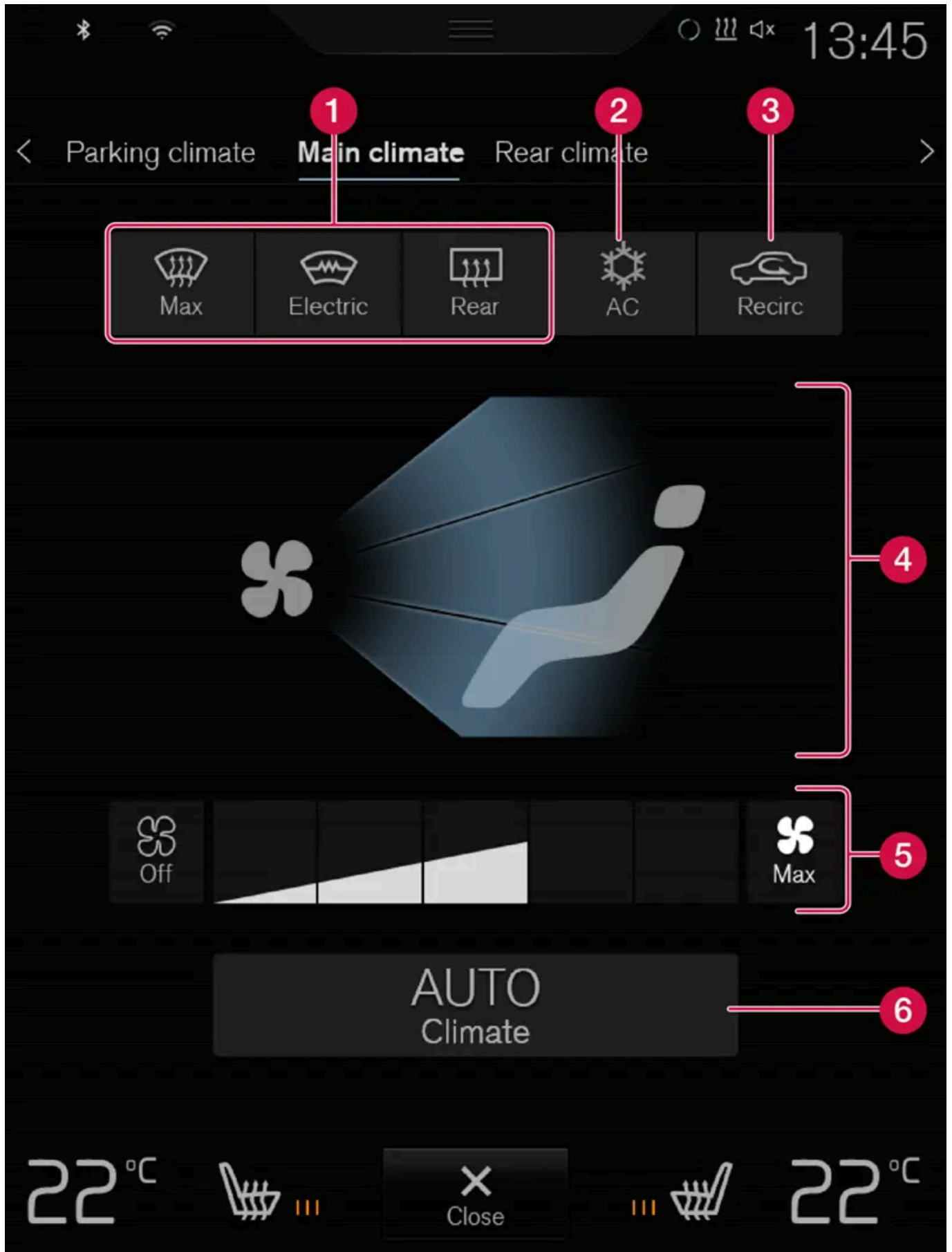

**1** Max, Elektrisch, Fond – Regler zur Entfroston von Scheiben und Spiegeln.  
Der Inhalt dieses Handbuchs entspricht dem Stand des Benutzerhandbuchs zum Zeitpunkt der Drucklegung und ist in Zukunft möglicherweise nicht mehr vollständig gültig. Weitere Informationen finden Sie auf der ersten Seite mit dem vollständigen Haftungsausschluss.

- 2 AC – Regler für die Klimaanlage.
- 3 Umluft – Regler für den Umluftbetrieb.
- 4 Regler für die Luftverteilung.
- 5 Gebläse­regler.
- 6 AUTO – Automatische Klimaregelung.

#### Standklima\*

In der Registerkarte **Klima im Stand** kann das Standklima des Fahrzeugs eingestellt werden.

## Bedienelemente der Klimaanlage auf dem hinteren Klima-Bedienfeld an der Tunnelkonsole\*

Wenn das Fahrzeug mit Rücksitzheizung\* ausgerüstet ist, dann befinden sich die Regler dafür hinten auf der Tunnelkonsole.

\* Optie/accessoire.

---

## 8.2. Luftverteilung

---

### 8.2.1. Umluftbetrieb aktivieren und deaktivieren

Im Umluftbetrieb wälzt die Klimaanlage die Luft im Innenraum um und lässt dadurch schlechte Luft, Abgase o. Ä. von draußen nicht ins Fahrzeug.



Öffnen Sie die Ansicht Klima im Center Display durch Antippen des Symbols in der Mitte der Klimaleiste.

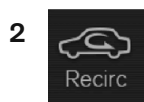

Tippen Sie auf **Umluft**.

➤ Der Umluftbetrieb wird aktiviert bzw. deaktiviert, und die Taste leuchtet auf bzw. erlischt.

 **Wichtig**

Wenn die Luft im Fahrzeug zu lange umgewälzt wird, besteht die Gefahr, dass sich an den Innenseiten der Scheiben Beschlag bildet.

 **Hinweis**

Der Umluftbetrieb kann nicht aktiviert werden, wenn die maximale Entfrostung läuft.

## 8.2.2. Zeiteinstellung für Umluftbetrieb aktivieren und deaktivieren

Im Umluftbetrieb wälzt die Klimaanlage die Luft im Innenraum um und lässt dadurch schlechte Luft, Abgase o. Ä. von draußen nicht ins Fahrzeug.

Sie können einstellen, ob für den Umluftbetrieb ein Timer aktiviert/deaktiviert sein soll. Bei aktiviertem Timer wird der Umluftbetrieb nach 20 Minuten automatisch abgeschaltet.

- 1 Tippen Sie im Topmenü des Center Displays auf **Einstellungen**.
- 2 Tippen Sie auf **Klima**.
- 3 Wählen Sie **Zeitgeber für Luftumwälzung** aus, um den Timer für den Umluftbetrieb zu aktivieren oder zu deaktivieren.

## 8.2.3. Maximale Entfrostung aktivieren und deaktivieren

Mit der maximalen Entfrostung werden die Fensterscheiben schnell von Beschlag und Eis befreit.

Beim Einschalten der maximalen Entfrostung werden die automatische Klimaregelung und der Umluftbetrieb deaktiviert, die Klimaanlage eingeschaltet sowie die Gebläsestärke auf **5** und die Temperatur in **HI** geändert.

 **Hinweis**

Bei Einstellung der Gebläsestärke **5** erhöht sich die Lautstärke.

Wenn die maximale Entfrostung ausgeschaltet wird, kehrt die Klimaanlage zu den zuvor eingestellten Werten zurück.

### Maximale Entfrostung über die Mittelkonsole aktivieren und deaktivieren

Der Inhalt dieses Handbuchs entspricht dem Stand des Benutzerhandbuchs zum Zeitpunkt der Drucklegung und ist in Zukunft möglicherweise nicht mehr vollständig gültig. Weitere Informationen finden Sie auf der ersten Seite mit dem vollständigen Haftungsausschluss.

An der Mittelkonsole befindet sich eine Taste zum schnellen Einschalten der maximalen Entfrostung.

Bei Ausstattung des Fahrzeugs mit einer beheizten Windschutzscheibe\* kann die maximale Entfrostung nur individuell in der Ansicht Klima im Center Display aktiviert werden.



Taste an der Mittelkonsole.

Fahrzeuge ohne Windschutzscheibenheizung:

- 1 Tippen Sie auf.
  - Die Entfrostung wird aktiviert bzw. deaktiviert, und die Taste leuchtet auf bzw. erlischt.

Fahrzeuge mit Windschutzscheibenheizung:

- 1 Drücken Sie die Taste wiederholt, um zwischen den folgenden drei Einstellungen zu wechseln:
  - Windschutzscheibenheizung eingeschaltet
  - Windschutzscheibenheizung und maximale Entfrostung eingeschaltet
  - Ausgeschaltet
  - Die Windschutzscheibenheizung und die maximale Entfrostung werden aktiviert bzw. deaktiviert, und die Tastenbeleuchtung leuchtet auf bzw. erlischt.

***i* Hinweis**

Zur Vermeidung einer kurzen Erhöhung der Gebläsestärke bei Deaktivierung der Windschutzscheibenheizung durch zweimaliges kurzes Drücken der Taste startet die maximale Entfrostung mit einer gewissen Verzögerung.



## Maximale Entfrostung über das Center Display aktivieren und deaktivieren



Öffnen Sie die Ansicht Klima im Center Display durch Antippen des Symbols in der Mitte der Klimaleiste.



Tippen Sie auf **Max**.

➤ Die Entfrostung wird aktiviert bzw. deaktiviert, und die Taste leuchtet auf bzw. erlischt.

\* Optie/accessoire.

---

### 8.2.4. Luftverteilung

Die Klimaanlage verteilt die einströmende Luft über mehrere Belüftungsdüsen im Fahrzeuginnenraum.

#### Automatische und manuelle Luftverteilung

Im automatischen Klimaanlagebetrieb erfolgt auch die Luftverteilung automatisch. Bei Bedarf kann die Luftverteilung auch manuell gesteuert werden.

#### Verstellbare Belüftungsdüsen

Bestimmte Belüftungsdüsen im Fahrzeug sind verstellbar, wodurch sie geöffnet/geschlossen werden können. Außerdem ist die Richtung des Luftstroms einstellbar.

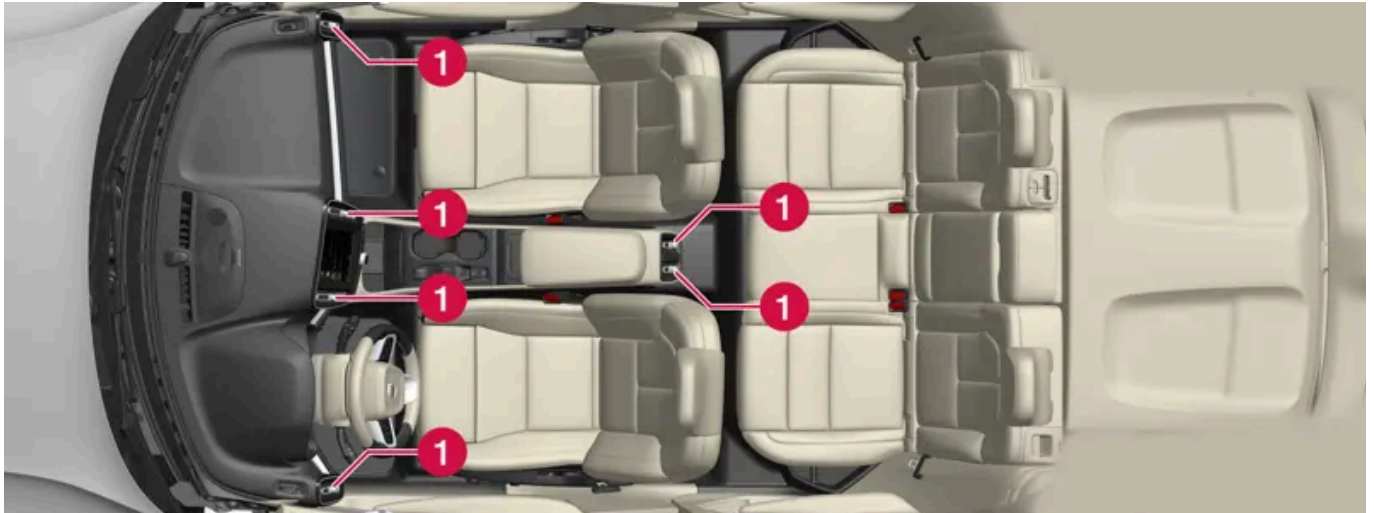

Anordnung der verstellbaren Belüftungsdüsen im Innenraum.

**1** Vier auf dem Armaturenbrett und zwei hinten an der Tunnelkonsole.

**i Hinweis**

Bei niedrigen Außentemperaturen erfolgt kein Luftstrom aus den verstellbaren Belüftungsdüsen am hinteren Ende der Tunnelkonsole.

## 8.2.5. Luftverteilung ändern

Bei Bedarf können Sie die Luftverteilung manuell ändern.



Öffnen Sie die Ansicht Klima im Center Display durch Antippen des Symbols in der Mitte der Klimaleiste.

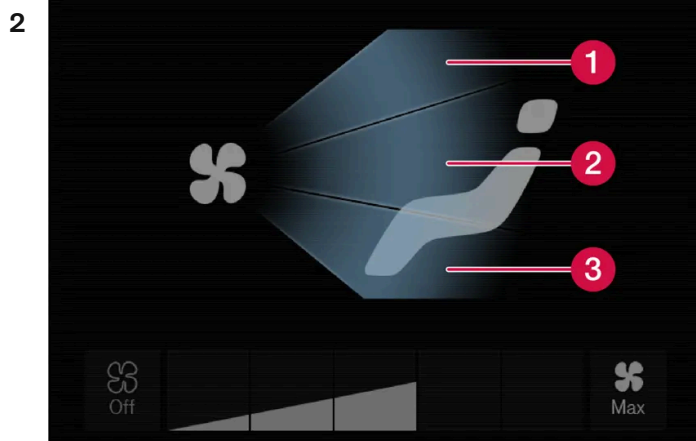

Tasten für die Luftverteilung in der Ansicht Klima.

- 1 Luftverteilung – Entfrosterdüsen Windschutzscheibe
- 2 Luftverteilung – Belüftungsdüsen Armaturenbrett und Mittelkonsole
- 3 Luftverteilung – Belüftungsdüsen Boden









Drücken Sie eine oder mehrere Luftverteilungstasten, um die Düse für den entsprechenden Luftstrom zu öffnen oder zu schließen.

➤ Die Luftverteilung wird entsprechend geändert, und die Tasten leuchten auf/erlöschen.

---

## 8.2.6. Tabelle über mögliche Luftverteilungsmuster

Bei Bedarf können Sie die Luftverteilung manuell ändern. Dabei sind folgende Einstellungen möglich.

	Luftverteilung	Wirkung
	Wenn im manuellen Modus alle Tasten für die Luftverteilung deaktiviert werden, wird die Klimaanlage wieder in den Automatikmodus versetzt.	
	Die meiste Luft strömt aus den Entfrosterdüsen. Ein kleiner Teil der Luft strömt aus den übrigen Belüftungsdüsen.	Wirkt bei kalter und feuchter Witterung der Beschlag- und Eisbildung entgegen (hierfür darf die Gebläsestärke nicht zu niedrig sein).
	Die meiste Luft strömt aus den Belüftungsdüsen am Armaturenbrett. Ein kleiner Teil der Luft strömt aus den übrigen Belüftungsdüsen.	Sorgt bei warmer Witterung für angenehme Kühlung.
	Die meiste Luft strömt aus den Belüftungsdüsen am Boden. Ein kleiner Teil der Luft strömt aus den übrigen Belüftungsdüsen.	Leitet warme oder kalte Luft zum Boden.
	Die meiste Luft strömt aus den Entfrosterdüsen und den Belüftungsdüsen am Armaturenbrett. Ein kleiner Teil der Luft strömt aus den übrigen Belüftungsdüsen.	Sorgt bei warmer und trockener Witterung für ein angenehmes Klima.
	Die meiste Luft strömt aus den Entfrosterdüsen und den Belüftungsdüsen am Boden. Ein kleiner Teil der Luft strömt aus den übrigen Belüftungsdüsen.	Sorgt bei kalter und feuchter Witterung für ein angenehmes Klima und lässt beschlagene Scheiben wieder frei werden.
	Die meiste Luft strömt aus den Belüftungsdüsen am Armaturenbrett und am Boden. Ein kleiner Teil der Luft strömt aus den übrigen Belüftungsdüsen.	Sorgt bei Sonnenschein und kühler Witterung für ein angenehmes Klima.
	Die meiste Luft strömt aus den Entfrosterdüsen sowie den Belüftungsdüsen am Armaturenbrett und am Boden.	Sorgt für ausgewogenen Klimakomfort im Innenraum.

## 8.2.7. Belüftungsdüsen öffnen, schließen und ausrichten

Einige Belüftungsdüsen im Innenraum lassen sich öffnen, schließen und individuell ausrichten.

Wenn die äußeren Gebläsedüsen des Fahrzeugs auf die Seitenfenster gerichtet werden, kann Beschlag auf den Scheiben beseitigt werden.

Werden die äußeren Düsen nach innen gerichtet, bewirkt dies bei warmer Witterung ein angenehmes Innenraumklima.

### Belüftungsdüsen öffnen und schließen

- 1 Den Drehregler in der Mitte der Belüftungsdüsen drehen, um den Luftstrom durch die Düse zu öffnen oder zu schließen.

Wenn die Markierung am Stellrad in der vertikalen Stellung steht, ist der Luftstrom am stärksten.

### Belüftungsdüsen ausrichten

- 1 Den Hebel in der Mitte der Belüftungsdüse seitlich/vertikal führen, um den Luftstrom durch die Düse zu richten.

## 8.3. Luftqualität

---

### 8.3.1. Luftqualität

Die verwendeten Materialien und ein Luftreinigungssystem sorgen für eine hohe Luftqualität im Innenraum.

#### Materialien im Fahrzeuginnenraum

Die Innenausstattung Fahrzeuginnenraums ist an die Bedürfnisse von Kontaktallergikern und Asthmatikern angepasst.

Das erprobte Material wurde entwickelt, um die Staubmenge im Fahrzeuginnenraum zu verringern und trägt dazu bei, dass der Fahrzeuginnenraum leichter sauber zu halten ist.

Die Matten im Innen- und Gepäckraum können herausgenommen und somit leicht gereinigt werden.

Reinigungsmittel und Pflegeprodukte verwenden, die von Volvo für die Reinigung der Innenausstattung empfohlen sind.

#### Luftreinigungssystem

Außer dem Innenraumfilter ist das Fahrzeug mit weiteren Luftreinigungssystemen ausgerüstet, die dabei helfen, eine hohe Luftqualität im Fahrzeug Innenraum zu erhalten.

---

### 8.3.2. CleanZone\*

Die Funktion CleanZone kontrolliert und zeigt an, ob alle Voraussetzungen für eine gute Luftqualität im Innenraum vorhanden sind oder nicht.

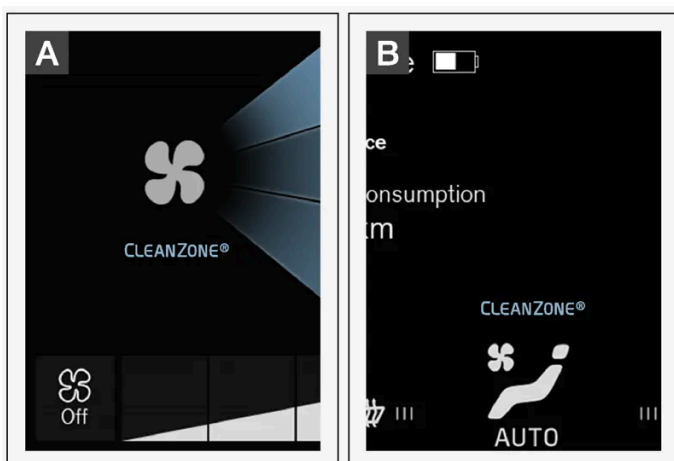

**A** Die Anzeige erscheint in der Ansicht Klima des Center Displays.

**B** Wenn die Ansicht Klima nicht geöffnet ist, erscheint die Anzeige in der Klimaleiste.

Wenn die Voraussetzungen nicht erfüllt sind, erscheint der Text **CleanZone** in Weiß.

Wenn alle Voraussetzungen erfüllt sind, wird dies dadurch angezeigt, dass der Text seine Farbe zu Blau ändert.  
**Der Inhalt dieses Handbuchs entspricht dem Stand des Benutzerhandbuchs zum Zeitpunkt der Drucklegung und ist in Zukunft möglicherweise nicht mehr vollständig gültig. Weitere Informationen finden Sie auf der ersten Seite mit dem vollständigen Haftungsausschluss.**

Hierfür muss gegeben sein:

- Dass alle Türen und die Heckklappe geschlossen sind.
- Dass alle Seitenscheiben und das Panoramadach\* geschlossen sind.
- Dass das Luftqualitätssystem Interior Air Quality System\* aktiviert ist.
- Dass das Innenraumgebläse aktiviert ist.
- Dass der Umluftbetrieb deaktiviert ist.

 **Hinweis**

CleanZone zeigt nicht an, dass die Luftqualität gut ist, sondern nur, dass die Voraussetzungen für eine gute Luftqualität gegeben sind.

\* Optie/accessoire.

---

### 8.3.3. Clean Zone Interior Package \*

Das Clean Zone Interior Package (CZIP) umfasst verschiedene Modifizierungen, die den Fahrzeuginnenraum noch stärker u. a. von allergie- und asthmaauslösenden Substanzen freihalten.

Folgendes ist enthalten:

- Erweiterte Gebläsefunktion, bei der das Gebläse startet, wenn das Fahrzeug mit dem Transponderschlüssel entriegelt wird. Das Gebläse füllt den Innenraum mit Frischluft. Die Funktion startet bei Bedarf und wird automatisch nach einer Weile bzw. wenn die Türen zum Fahrzeuginnenraum geöffnet werden ausgeschaltet. Das Zeitintervall, in dem das Gebläse läuft, wird aufgrund des geringer werdenden Bedarfs sukzessive verringert, bis das Fahrzeug 4 Jahre alt ist.
- Vollautomatisches Luftreinigungssystem Interior Air Quality System (IAQS).

\* Optie/accessoire.

---

### 8.3.4. Interior Air Quality System \*

Das Interior Air Quality System (IAQS) ist ein vollautomatisches Luftreinigungssystem. Es scheidet Gase und Partikel aus der Luft ab und reduziert Verunreinigungen und unangenehme Gerüche im Fahrzeuginnenraum.

Das IAQS ist Bestandteil des Clean Zone Interior Package (CZIP), das die Luft im Fahrzeuginnenraum von Verunreinigungen wie Partikeln, Kohlenwasserstoffen, Stickstoffoxiden und bodennahem Ozon reinigt.

Sobald der Luftqualitätssensor des Systems feststellt, dass die Außenluft verunreinigt ist, wird der Lufteinlass geschlossen und der Umluftbetrieb aktiviert.

 **Hinweis**

Um die Luftqualität im Fahrzeuginnenraum zu verbessern, sollte der Luftqualitätssensor immer eingeschaltet sein.

Bei kalter Witterung ist die Umwälzung begrenzt, um die Entstehung von Beschlag zu vermeiden.

Wenn die Scheiben beschlagen, empfiehlt sich die Benutzung der Entfrosterfunktion für Windschutz- und Heckscheibe sowie die Seitenscheiben.

\* Optie/accessoire.

---

## 8.3.5. Luftqualitätssensor\* aktivieren und deaktivieren

Der Luftqualitätssensor gehört zum vollautomatischen Luftqualitätssystem Interior Air Quality System (IAQS).

Sie können einstellen, ob der Luftqualitätssensor aktiviert oder deaktiviert sein soll.

- 1 Tippen Sie im Topmenü des Center Displays auf **Einstellungen**.
- 2 Tippen Sie auf **Klima**.
- 3 Wählen Sie **Sensor Luftgüte** aus, um den Luftqualitätssensor zu aktivieren oder zu deaktivieren.

\* Optie/accessoire.

---

## 8.3.6. Innenraumfilter

Sämtliche Luft, die in den Fahrzeuginnenraum gelangt, wird mit einem Filter gereinigt.

### Innenraumfilter austauschen

Damit die Klimaanlageleistung kontinuierlich auf dem gewohnt hohen Niveau bleibt, muss regelmäßig der Filter ausgetauscht werden. Das Filter gemäß der Empfehlung des Volvo-Serviceprogramms austauschen. Wird das Fahrzeug in stark verschmutzter Umgebung gefahren, kann ein häufigerer Wechsel erforderlich sein.

 **Hinweis**

Es gibt unterschiedliche Typen von Innenraumfiltern. Den Einbau des richtigen Filters sicherstellen.

---

## 8.4. Standklima

---

### 8.4.1. Vorkonditionierung

---

#### 8.4.1.1. Vorklimatisierung

Die Vorklimatisierung ist eine Klimaanlagefunktion, die - nach Möglichkeit - versucht, im Inneren des Fahrzeugs vor der Abfahrt eine komfortable Raumtemperatur herzustellen.

Sie können die Vorkonditionierung direkt einschalten oder über einen Timer programmieren.

Je nach Situation nutzt die Funktion verschiedene Systeme:

- Mithilfe der Standheizung wird der Fahrzeuginnenraum bei kalter Witterung auf die Komforttemperatur erwärmt.
- Die Klimaanlage kühlt den Fahrzeuginnenraum bei warmer Witterung, bis die Komforttemperatur erreicht ist.
- Die Lenkradheizung\* und die Sitzheizung\* für Fahrer und Mitfahrer kann optional eingeschaltet werden.
- Die Beheizung von Windschutzscheibe, Heckscheibe und Außenspiegeln wird bei Bedarf automatisch aktiviert.

Durch die Vorklimatisierung kann bei warmer Witterung unter dem Fahrzeug Kondenswasser aus der Klimaanlage heraustropfen. Dies ist vollkommen normal.

#### Hinweis

Die Vorklimatisierung steht nur zur Verfügung, wenn das Fahrzeug an eine Steckdose angeschlossen ist.<sup>[1]</sup> Wenn eine Ladestation nicht durchgehend aktiv ist, beispielsweise aufgrund eines Timers, kann es bei der Vorklimatisierung zu Funktionsausfällen kommen.

Wenn das Fahrzeug nicht an einer Steckdose angeschlossen ist, kann bei Hitze trotzdem eine Abkühlung des Innenraums in Gang gesetzt werden, indem die Vorklimatisierung direkt gestartet wird.

#### Hinweis

Bei der Vorkonditionierung des Fahrzeuginnenraums strebt das Fahrzeug nicht die in der Klimaanlage eingestellte Temperatur, sondern die Komforttemperatur an.

\* Optie/accessoire.

<sup>[1]</sup> Gilt nicht für Heizung mit Kraftstoffbetrieb.



## 8.4.1.2. Starten und Beenden der Vorklimatisierung

Die Vorklimatisierung wärmt oder kühlt den Fahrzeuginnenraum, falls möglich, vor der Abfahrt. Die Funktion lässt sich direkt auf dem Display in der Mittelkonsole oder über ein Mobiltelefon starten.

### Starten und beenden im Fahrzeug



Öffnen Sie die Ansicht Klima im Center Display durch Antippen des Symbols in der Mitte der Klimaleiste.

2 Tippen Sie auf **Klima im Stand**.

3 Stellen Sie durch Aus- bzw. Abwahl der jeweiligen Kontrollkästchen ein, ob bei der Vorklimatisierung die Sitz- und Lenkradheizung eingeschaltet werden soll.

4 Tippen Sie auf **Vorklimatisierung**.

➤ Die Vorklimatisierung wird ein- bzw. ausgeschaltet, und die Taste leuchtet auf bzw. erlischt.

#### Hinweis

Die Vorklimatisierung steht nur zur Verfügung, wenn das Fahrzeug an eine Steckdose angeschlossen ist.<sup>[1]</sup> Wenn eine Ladestation nicht durchgehend aktiv ist, beispielsweise aufgrund eines Timers, kann es bei der Vorklimatisierung zu Funktionsausfällen kommen.

Wenn das Fahrzeug nicht an einer Steckdose angeschlossen ist, kann bei Hitze trotzdem eine Abkühlung des Innenraums in Gang gesetzt werden, indem die Vorklimatisierung direkt gestartet wird.

#### Hinweis

Während der Vorkonditionierung des Fahrzeuginnenraums sollten die Türen und Fenster geschlossen bleiben.

 **Warnung**

Verwenden Sie die Vorkonditionierung nicht <sup>[2]</sup>:

- In geschlossenen Räumen ohne Belüftung. Beim Einschalten der Heizung werden Abgase ausgestoßen.
- An Stellen, in deren Nähe sich brennbares oder leicht entzündliches Material befindet. Kraftstoff, Gase, hohes Gras, Sägespäne usw. können sich entzünden.
- Wenn das Abgasrohr der Heizung blockiert sein kann. So kann z. B. hoher Schnee unter der Frontpartie des Fahrzeugs die ordnungsgemäße Belüftung der Heizung verhindern.

Denken Sie daran, dass die Vorklimatisierung auch aufgrund einer vor längerer Zeit vorgenommenen Timer-Einstellung eingeschaltet werden kann.

## Aus der App auf einem Mobilgerät starten

Der Start der Vorklimatisierung sowie Informationen zu gewählten Einstellungen können über ein Gerät vorgenommen werden, auf dem die Volvo Cars App\* installiert ist. Die Vorklimatisierung erwärmt oder kühlt den Fahrzeuginnenraum mithilfe der Klimaanlage des Fahrzeugs auf eine angenehme Temperatur.

Mit der Funktion Fernstart des Fahrzeugs (Engine Remote Start – ERS) <sup>[3]</sup> kann die Vorklimatisierung des Fahrzeuginnenraums auch über die Volvo Cars App\* erfolgen.

<sup>[1]</sup> Gilt nicht für Heizung mit Kraftstoffbetrieb.

<sup>[2]</sup> Gilt für Heizung mit Kraftstoffbetrieb.

\* Optie/accessoire.

<sup>[3]</sup> Bestimmte Märkte.

### 8.4.1.3. Zeiteinstellung Vorkonditionierung

Mit dem Timer kann die Vorkonditionierung so programmiert werden, dass sie zu einem zuvor eingestellten Zeitpunkt abgeschlossen ist.

Im Timer können bis zu 8 verschiedene Werte für folgende Einstellungen programmiert werden

- eine bestimmte Uhrzeit an einem bestimmten Datum
- eine Uhrzeit an einem oder mehreren Wochenenden, mit oder ohne Wiederholung

 **Hinweis**

Die Vorklimatisierung steht nur zur Verfügung, wenn das Fahrzeug an eine Steckdose angeschlossen ist. <sup>[1]</sup> Wenn eine Ladestation nicht durchgehend aktiv ist, beispielsweise aufgrund eines Timers, kann es bei der Vorklimatisierung zu Funktionsausfällen kommen.

Wenn das Fahrzeug nicht an einer Steckdose angeschlossen ist, kann bei Hitze trotzdem eine Abkühlung des Innenraums in Gang gesetzt werden, indem die Vorklimatisierung direkt gestartet wird.

<sup>[1]</sup> Gilt nicht für Heizung mit Kraftstoffbetrieb.

## 8.4.1.4. Zeiteinstellung der Vorkonditionierung aktivieren und deaktivieren

Je nach Bedarf können Sie im Timer programmierte Zeiten für die Vorkonditionierung aktivieren oder deaktivieren.

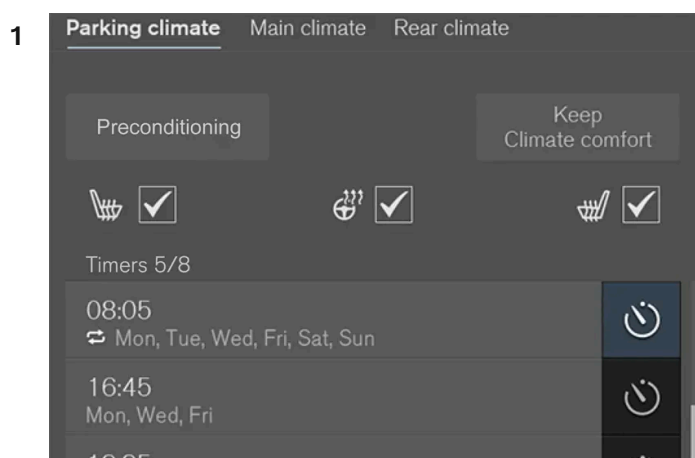

Die Timertasten unter Klima im Stand in der Ansicht Klima.

Rufen Sie auf dem Display in der Mittelkonsole die Ansicht Klima auf.

- 2 Tippen Sie auf **Klima im Stand**.
  - 3 Aktivieren/deaktivieren Sie eine programmierte Uhrzeit, indem Sie die Timer-Taste rechts neben dieser antippen.
- Die Timer-Einstellung wird aktiviert bzw. deaktiviert, und die Taste leuchtet auf bzw. erlischt.

### **Warnung**

Verwenden Sie die Vorkonditionierung nicht<sup>[1]</sup>:

- In geschlossenen Räumen ohne Belüftung. Beim Einschalten der Heizung werden Abgase ausgestoßen.
- An Stellen, in deren Nähe sich brennbares oder leicht entzündliches Material befindet. Kraftstoff, Gase, hohes Gras, Sägespäne usw. können sich entzünden.
- Wenn das Abgasrohr der Heizung blockiert sein kann. So kann z. B. hoher Schnee unter der Frontpartie des Fahrzeugs die ordnungsgemäße Belüftung der Heizung verhindern.

Denken Sie daran, dass die Vorklimatisierung auch aufgrund einer vor längerer Zeit vorgenommenen Timer-Einstellung eingeschaltet werden kann.

[1] Gilt für Heizung mit Kraftstoffbetrieb.

## 8.4.1.5. Zeiteinstellung für die Vorklimatisierung löschen

Eine nicht mehr benötigte Zeiteinstellung für die Vorklimatisierung kann gelöscht werden.

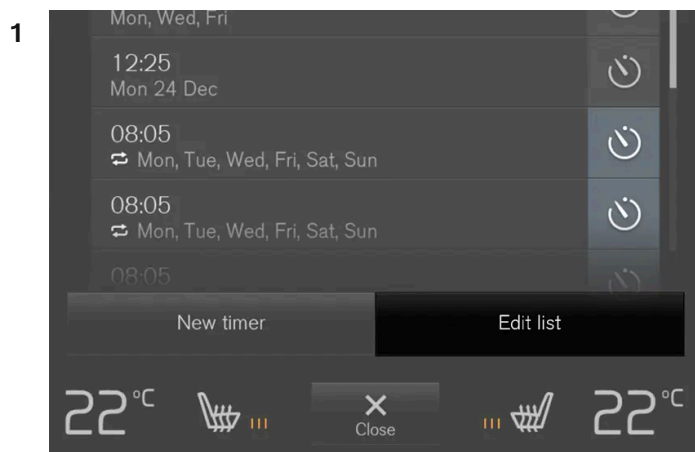

Taste zum Bearbeiten der Liste/Löschen der Uhrzeit unter Klima im Stand in der Ansicht Klima.

Rufen Sie auf dem Display in der Mittelkonsole die Ansicht Klima auf.

- 2 Tippen Sie auf **Klima im Stand**.
- 3 Tippen Sie auf **Liste bearbeiten**.
- 4 Tippen Sie auf das Symbol Löschen rechts in der Liste.
  - > Das Symbol wird geändert in den Text **Löschen**.
- 5 Auf **Löschen** drücken, um die Auswahl zu bestätigen.
  - > Die Uhrzeit wird aus der Liste gelöscht.

## 8.4.1.6. Zeiteinstellung für die Vorkonditionierung hinzufügen und bearbeiten

Mit dem Timer für die Vorkonditionierung können Sie bis zu 8 Uhrzeiten programmieren.

## Uhrzeit programmieren

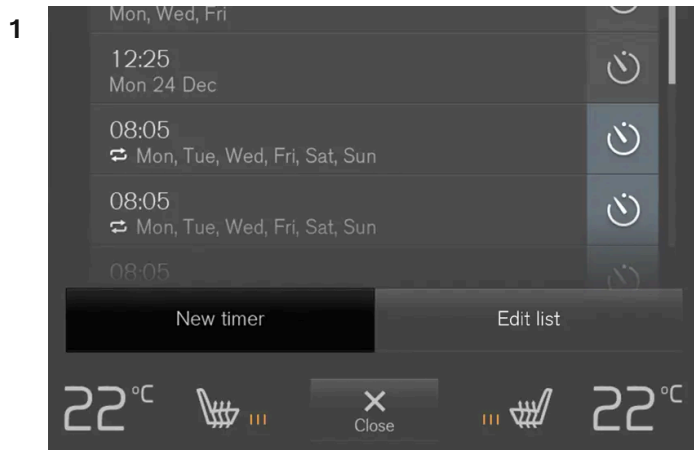

Taste zum Programmieren der Uhrzeit unter **Klima im Stand** in der Ansicht Klima.

Rufen Sie auf dem Display in der Mittelkonsole die Ansicht Klima auf.

- 2 Tippen Sie auf **Klima im Stand**.
- 3 Tippen Sie auf **Timer hinzufügen**.
- Ein Popup-Fenster wird angezeigt.

### Hinweis

Wenn bereits 8 Timer-Einstellungen gespeichert sind, lässt sich keine weitere Timer-Einstellung hinzufügen. Löschen Sie eine Timer-Einstellung, um eine neue hinzuzufügen.

- 4 Tippen Sie auf **Datum**, um eine Uhrzeit an einem bestimmten Datum einzustellen.  
Tippen Sie auf **Tage**, um eine Uhrzeit an einem oder mehreren Wochentagen einzustellen.  
Mit **Tage**: Aktivieren/deaktivieren Sie die Wiederholung durch Aus- bzw. Abwahl des Kästchens bei **Wöchen. wiederh..**
- 5 Mit **Datum**: Stellen Sie das Datum für die Vorkonditionierung ein, indem Sie mit den Pfeilen in der Datumsliste navigieren.  
Mit **Tage**: Stellen Sie die Wochentage für die Vorkonditionierung ein, indem Sie die Tasten der gewünschten Tage antippen.
- 6 Stellen Sie mit den Pfeilen ein, um welche Uhrzeit die Vorkonditionierung abgeschlossen sein soll.
- 7 Tippen Sie auf **Bestätigen**, um die Programmierung zu bestätigen.
- Die programmierte Uhrzeit wird der Liste hinzugefügt und aktiviert.

 **Warnung**

Verwenden Sie die Vorkonditionierung nicht<sup>[1]</sup>:

- In geschlossenen Räumen ohne Belüftung. Beim Einschalten der Heizung werden Abgase ausgestoßen.
- An Stellen, in deren Nähe sich brennbares oder leicht entzündliches Material befindet. Kraftstoff, Gase, hohes Gras, Sägespäne usw. können sich entzünden.
- Wenn das Abgasrohr der Heizung blockiert sein kann. So kann z. B. hoher Schnee unter der Frontpartie des Fahrzeugs die ordnungsgemäße Belüftung der Heizung verhindern.

Denken Sie daran, dass die Vorklimatisierung auch aufgrund einer vor längerer Zeit vorgenommenen Timer-Einstellung eingeschaltet werden kann.

## Zeiteinstellung bearbeiten

- 1 Rufen Sie auf dem Display in der Mittelkonsole die Ansicht Klima auf.
- 2 Tippen Sie auf **Klima im Stand**.
- 3 Tippen Sie auf die Uhrzeit, die geändert werden soll.
  - Ein Popup-Fenster wird angezeigt.
- 4 Die Uhrzeit wird genauso bearbeitet, wie unter der Rubrik "Uhrzeit programmieren" oben beschrieben.

<sup>[1]</sup> Gilt für Heizung mit Kraftstoffbetrieb.

---

## 8.4.2. Komfortklima im Stand

### 8.4.2.1. Komfortklima beim Parken

Das Innenraumklima kann im geparkten Fahrzeug aufrechterhalten werden. Dies kann z. B. gewünscht sein, wenn der Motor abgestellt werden muss, Fahrer oder Beifahrer aber noch im Fahrzeug sitzen bleiben und das Komfortklima beibehalten werden soll.

Der Erhalt des Komfortklimas kann nicht programmiert, sondern muss direkt über das Center Display eingeschaltet werden.

Je nach Situation nutzt die Funktion verschiedene Systeme:

- Bei kalter Witterung erwärmt Restwärme aus dem Motor den Fahrzeuginnenraum, bis die Komforttemperatur erreicht ist.
- Bei warmer Witterung kühlt die Belüftung den Innenraum durch einen von außen eingeleiteten Luftstrom.

**i Hinweis**

Bei Verriegelung des Fahrzeugs von außen wird der Erhalt des Komfortklimas abgeschaltet, damit die Restwärme nicht ohne Nutzen verbraucht wird. Die Funktion dient dazu, das Komfortklima aufrechtzuerhalten, wenn sich noch Personen im Fahrzeug befinden.

Je nach noch verfügbarer Restwärme ist die Aufrechterhaltung des Komfortklimas bei kalter Witterung zeitlich begrenzt.

## 8.4.2.2. Komfortklima beim Parken ein- und ausschalten

Wenn Sie den Erhalt des Komfortklimas einschalten, wird das Innenraumklima nach Beendigung der Fahrt aufrechterhalten. Über das Display in der Mittelkonsole können Sie diese Funktion direkt einschalten.



Öffnen Sie die Ansicht Klima im Center Display durch Antippen des Symbols in der Mitte der Klimaleiste.

2 Tippen Sie auf **Klima im Stand**.

3 Tippen Sie auf **Komfort-Klima halten**.

➤ Der Erhalt des Komfortklimas wird ein- bzw. ausgeschaltet, und die Taste leuchtet auf bzw. erlischt.

**i Hinweis**

Wenn die Restwärme des Motors für eine Aufrechterhaltung des Innenraumklimas nicht ausreicht oder die Außentemperatur über ca. 20 °C (68 °F) liegt, kann das Komfortklima nicht beibehalten werden.

**i Hinweis**

Bei Verriegelung des Fahrzeugs von außen wird der Erhalt des Komfortklimas abgeschaltet, damit die Restwärme nicht ohne Nutzen verbraucht wird. Die Funktion dient dazu, das Komfortklima aufrechtzuerhalten, wenn sich noch Personen im Fahrzeug befinden.

Je nach noch verfügbarer Restwärme ist die Aufrechterhaltung des Komfortklimas bei kalter Witterung zeitlich begrenzt.

## 8.4.3. Standklima

Standklima ist ein Sammelbegriff für verschiedene Funktionen, die das Klima des Fahrzeuginnenraums verbessern, wenn das Fahrzeug geparkt ist, zum Beispiel Vorklimatisierung.



Die zum Standklima gehörenden Funktionen werden über das Register **Klima im Stand** in der Ansicht Klima im Center Display geregelt. Sie rufen die Ansicht Klima auf, indem Sie das Symbol in der Mitte der Klimaleiste antippen.







## 8.4.4. Symbole und Meldungen zum Standklima

Im Fahrerdisplay können verschiedene Symbole und Meldungen zum Standklima angezeigt werden.

Die Meldung zum Standklima kann auch in einem Gerät angezeigt werden, auf dem die Volvo Cars App\* installiert ist.



Wenn die Standheizung eingeschaltet ist, wird dieses Symbol auf dem Fahrerdisplay angezeigt.

Symbol	Meldung	Bedeutung
	Klima im Stand Service erforderlich	Die Standklima-Funktion ist defekt. Wenden Sie sich zur Kontrolle der Funktion so schnell wie möglich an eine Werkstatt <sup>[1]</sup> .
	Klima im Stand Zeitweilig nicht verfügbar	Die Standklimaanlage ist vorübergehend außer Funktion. Wenn das Problem über längere Zeit weiterbesteht, wenden Sie sich an eine Werkstatt <sup>[1]</sup> , um die Funktion überprüfen zu lassen.
	Klima im Stand Nicht verfügbar, Kraftstoffstand zu niedrig! <sup>[2]</sup>	Die Standklima-Funktion kann nicht aktiviert werden, weil zu wenig Kraftstoff zum Starten der Standheizung im Tank ist. Füllen Sie den Kraftstofftank des Fahrzeugs auf.
	Klima im Stand Nicht verfügbar, Ladezustand zu gering!	Die Standklima-Funktion kann nicht aktiviert werden, weil der Ladezustand der Hybridbatterie zu niedrig ist, um die Standheizung in Gang zu setzen. Den Motor anlassen.
	Klima im Stand Nicht verfügb., nicht an Stromversorgung. angeschl. <sup>[3]</sup>	Die Standklimaanlage kann nicht aktiviert werden, wenn das Ladekabel nicht angeschlossen ist. Ladekabel anschließen.
	Klima im Stand Begrenzter Ladezustand zu gering	Die Laufzeit der Standklimaanlage ist begrenzt, wenn der Ladezustand der Hybridbatterie zu niedrig ist. Den Motor anlassen.

\* Optie/accessoire.

<sup>[1]</sup> Eine Volvo-Vertragswerkstatt wird empfohlen.

<sup>[2]</sup> Gilt für die kraftstoffbetriebene Heizung.

<sup>[3]</sup> Gilt für Hochvoltheizungen.



## 8.4.5. Standheizung

Bei aktivierter Vorklimatisierung erwärmt die Standheizung den Innenraum bei Bedarf schon vor dem Losfahren.

Die Standheizung stellt eine von zwei Teilfunktionen der Heizung des Fahrzeugs dar. Die Heizung befindet sich im Motorraum.



Wenn dieses Symbol auf dem Fahrerdisplay leuchtet, kann die Standheizung eingeschaltet sein.<sup>[1]</sup>

### Hinweis

Bei eingeschalteter Heizung<sup>[2]</sup> kann Dampf unter der Frontpartie des Fahrzeugs austreten und ein dumpfes Geräusch zu hören sein. Im Heckbereich des Fahrzeugs kann außerdem ein tickendes Geräusch zu hören sein, das von der Kraftstoffpumpe verursacht wird. Dies ist vollkommen normal.

Wenn für das Standklima die Vorklimatisierung aktiviert ist und die Innenraumtemperatur unter dem Grenzwert liegt, wird die Standheizung automatisch eingeschaltet.

Abhängig von Faktoren wie dem Kraftstoffvorrat, dem Batterieladestand, der Temperatur im Fahrzeuginnenraum und der Umgebungstemperatur ist die Betriebszeit unterschiedlich, jedoch nie länger als 30 min.

### Hinweis

Kontrollieren Sie bei beabsichtigter Benutzung der Standheizung, dass sich genügend Kraftstoff im Tank befindet.<sup>[2]</sup>

Kontrollieren Sie bei beabsichtigter Benutzung der Standheizung, dass die Hybridbatterie einen ausreichenden Ladezustand aufweist. Um die Heizung zur Vorklimatisierung nutzen zu können, muss das Fahrzeug an eine Steckdose angeschlossen sein.

### Warnung

Verwenden Sie die Vorkonditionierung nicht<sup>[2]</sup>:

- In geschlossenen Räumen ohne Belüftung. Beim Einschalten der Heizung werden Abgase ausgestoßen.
- An Stellen, in deren Nähe sich brennbares oder leicht entzündliches Material befindet. Kraftstoff, Gase, hohes Gras, Sägespäne usw. können sich entzünden.
- Wenn das Abgasrohr der Heizung blockiert sein kann. So kann z. B. hoher Schnee unter der Frontpartie des Fahrzeugs die ordnungsgemäße Belüftung der Heizung verhindern.

Denken Sie daran, dass die Vorklimatisierung auch aufgrund einer vor längerer Zeit vorgenommenen Timer-Einstellung eingeschaltet werden kann.

 **Warnung**

Wenn die Standheizung<sup>[2]</sup> Kraftstoffgeruch, besonders viel oder schwarzen Rauch oder ungewöhnliche Geräusche verursacht, schalten Sie die Standheizung ab und ziehen Sie nach Möglichkeit deren Sicherung. Volvo empfiehlt, für die Reparatur eine Volvo-Vertragswerkstatt aufzusuchen.

<sup>[1]</sup> Gilt für die kraftstoffbetriebene Heizung.

<sup>[2]</sup> Gilt für Heizung mit Kraftstoffbetrieb.

---

## 8.5. Heizung

---

### 8.5.1. Heizung

Die Heizung hat zwei Teilfunktionen, die in verschiedenen Situationen helfen, den Fahrzeuginnenraum oder Motor aufzuwärmen.

Die Heizung erfüllt zwei Aufgaben:

- Standheizung – beheizt bei Bedarf den Fahrzeuginnenraum, wenn die Standklima-Vorkonditionierung aktiviert ist.
- Zusatzheizung - beheizt bei Bedarf den Fahrzeuginnenraum und den Motor während der Fahrt.

Je nach Markt wird die Heizung mit Kraftstoff oder als Hochvoltheizung betrieben.<sup>[1]</sup>

Die Heizung befindet sich im Motorraum.

 **Hinweis**

Bei eingeschalteter Heizung<sup>[2]</sup> kann Dampf unter der Frontpartie des Fahrzeugs austreten und ein dumpfes Geräusch zu hören sein. Im Heckbereich des Fahrzeugs kann außerdem ein tickendes Geräusch zu hören sein, das von der Kraftstoffpumpe verursacht wird. Dies ist vollkommen normal.

### Batterie und Aufladung

Die Heizung wird über die Hybridbatterie des Fahrzeugs betrieben. Wenn der Ladestand der Hybridbatterie zu niedrig ist, wird die Heizung automatisch abgeschaltet und eine entsprechende Mitteilung im Fahrerdisplay angezeigt.

 **Hinweis**

Wenn die Heizung betrieben werden soll, muss sichergestellt sein, dass die Batterie einen ausreichenden Ladestand hat. Um die Heizung zur Vorklimatisierung nutzen zu können, muss das Fahrzeug an eine Steckdose angeschlossen sein.

## Kraftstoff und Auftanken<sup>[3]</sup>



Warnaufkleber auf der Kraftstofftankklappe.

Die Heizung verwendet Kraftstoff aus dem regulären Kraftstofftank des Fahrzeugs.

Wird das Fahrzeug an einer steilen Steigung geparkt, so kann die Kraftstoffversorgung der Heizung dadurch beeinträchtigt werden.

Wenn der Füllstand des Kraftstofftanks zu niedrig ist, wird die Heizung automatisch abgeschaltet und eine entsprechende Mitteilung im Fahrerdisplay angezeigt.

### Hinweis

Kontrollieren Sie bei beabsichtigter Benutzung der Heizung, dass sich genügend Kraftstoff im Tank befindet.

### Warnung

Verschütteter Kraftstoff kann sich entzünden. Die kraftstoffbetriebene Heizung vor dem Tanken ausschalten.



Wenn die Heizung als Standheizung eingesetzt wird, leuchtet dieses Symbol – auf dem Fahrerdisplay kontrollieren, dass die Heizung abgestellt ist.

<sup>[1]</sup> In einer Volvo-Vertragswerkstatt können Sie jederzeit Informationen darüber erhalten, auf welchen Märkten die jeweiligen Heizungsvarianten üblich sind.

<sup>[2]</sup> Gilt für Heizung mit Kraftstoffbetrieb.

<sup>[3]</sup> Gilt für die kraftstoffbetriebene Heizung.

## 8.5.2. Standheizung

Bei aktivierter Vorklimatisierung erwärmt die Standheizung den Innenraum bei Bedarf schon vor dem Losfahren.

Der Inhalt dieses Handbuchs entspricht dem Stand des Benutzerhandbuchs zum Zeitpunkt der Drucklegung und ist in Zukunft möglicherweise nicht mehr vollständig gültig. Weitere Informationen finden Sie auf der ersten Seite mit dem vollständigen Haftungsausschluss.

Die Standheizung stellt eine von zwei Teilfunktionen der Heizung des Fahrzeugs dar. Die Heizung befindet sich im Motorraum.



Wenn dieses Symbol auf dem Fahrerdisplay leuchtet, kann die Standheizung eingeschaltet sein.<sup>[1]</sup>

**i Hinweis**

Bei eingeschalteter Heizung<sup>[2]</sup> kann Dampf unter der Frontpartie des Fahrzeugs austreten und ein dumpfes Geräusch zu hören sein. Im Heckbereich des Fahrzeugs kann außerdem ein tickendes Geräusch zu hören sein, das von der Kraftstoffpumpe verursacht wird. Dies ist vollkommen normal.

Wenn für das Standklima die Vorklimatisierung aktiviert ist und die Innenraumtemperatur unter dem Grenzwert liegt, wird die Standheizung automatisch eingeschaltet.

Abhängig von Faktoren wie dem Kraftstoffvorrat, dem Batterieladestand, der Temperatur im Fahrzeuginnenraum und der Umgebungstemperatur ist die Betriebszeit unterschiedlich, jedoch nie länger als 30 min.

**i Hinweis**

Kontrollieren Sie bei beabsichtigter Benutzung der Standheizung, dass sich genügend Kraftstoff im Tank befindet.<sup>[2]</sup>

Kontrollieren Sie bei beabsichtigter Benutzung der Standheizung, dass die Hybridbatterie einen ausreichenden Ladezustand aufweist. Um die Heizung zur Vorklimatisierung nutzen zu können, muss das Fahrzeug an eine Steckdose angeschlossen sein.

**! Warnung**

Verwenden Sie die Vorkonditionierung nicht<sup>[2]</sup>:

- In geschlossenen Räumen ohne Belüftung. Beim Einschalten der Heizung werden Abgase ausgestoßen.
- An Stellen, in deren Nähe sich brennbares oder leicht entzündliches Material befindet. Kraftstoff, Gase, hohes Gras, Sägespäne usw. können sich entzünden.
- Wenn das Abgasrohr der Heizung blockiert sein kann. So kann z. B. hoher Schnee unter der Frontpartie des Fahrzeugs die ordnungsgemäße Belüftung der Heizung verhindern.

Denken Sie daran, dass die Vorklimatisierung auch aufgrund einer vor längerer Zeit vorgenommenen Timer-Einstellung eingeschaltet werden kann.

**! Warnung**

Wenn die Standheizung<sup>[2]</sup> Kraftstoffgeruch, besonders viel oder schwarzen Rauch oder ungewöhnliche Geräusche verursacht, schalten Sie die Standheizung ab und ziehen Sie nach Möglichkeit deren Sicherung. Volvo empfiehlt, für die Reparatur eine Volvo-Vertragswerkstatt aufzusuchen.

<sup>[1]</sup> Gilt für die kraftstoffbetriebene Heizung.

<sup>[2]</sup> Gilt für Heizung mit Kraftstoffbetrieb.

---

## 8.5.3. Zusatzheizung

Die Zusatzheizung unterstützt die Beheizung von Innenraum und Motor während der Fahrt.

Die Zusatzheizung stellt eine von zwei Teilfunktionen der Heizung des Fahrzeugs dar. Die Heizung befindet sich im Motorraum.

### Hinweis

Bei eingeschalteter Heizung<sup>[1]</sup> kann Dampf unter der Frontpartie des Fahrzeugs austreten und ein dumpfes Geräusch zu hören sein. Im Heckbereich des Fahrzeugs kann außerdem ein tickendes Geräusch zu hören sein, das von der Kraftstoffpumpe verursacht wird. Dies ist vollkommen normal.

Die Zusatzheizung wird automatisch gestartet und geregelt, wenn während der Fahrt eine Aufwärmung nötig ist.

Sie wird beim Ausschalten des Fahrzeugs automatisch abgeschaltet.

### Hinweis

Kontrollieren Sie bei beabsichtigter Benutzung der Zusatzheizung, dass sich genügend Kraftstoff im Tank befindet.<sup>[1]</sup>

<sup>[1]</sup> Gilt für Heizung mit Kraftstoffbetrieb.

---

## 8.5.4. Automatischen Start der Zusatzheizung aktivieren und deaktivieren

Die Zusatzheizung unterstützt die Beheizung von Innenraum und Motor während der Fahrt.

Sie können einstellen, ob der automatische Start der Zusatzheizung aktiviert oder deaktiviert sein soll.

- 1 Tippen Sie im Topmenü des Center Displays auf **Einstellungen**.
- 2 Tippen Sie auf **Klima**.
- 3 Wählen Sie **Zusatzheizung** aus, um das automatische Einschalten der Zusatzheizung zu aktivieren oder zu deaktivieren.

 **Hinweis**

Volvo empfiehlt, den automatischen Start der Zusatzheizung bei kurzen Strecken abzuschalten.<sup>[1]</sup>

 **Hinweis**

Wenn der automatische Start der Zusatzheizung deaktiviert wird, kann dies zu einem verschlechterten Komfort im Fahrzeuginnenraum führen, weil der Klimaanlage bei Elektrobetrieb die Wärmequelle fehlt.

<sup>[1]</sup> Gilt für Heizung mit Kraftstoffbetrieb.

---

## 8.6. Klimaanlage

Das Fahrzeug ist mit elektronischer Klimatisierung ausgestattet. Die Klimaanlage kühlt, heizt oder entfeuchtet die Luft im Fahrzeuginnenraum.

Alle Funktionen der Klimaanlage werden über das Center Display und die physischen Tasten auf der Mittelkonsole gesteuert.

Bestimmte Funktionen für den Rücksitz können auch über die Klimaregler\* im hinteren Bereich der Tunnelkonsole bedient werden.

 **Hinweis**

Bei Bedarf kann die Klimaanlage zur Kühlung des Mediasystems im Center Display verwendet werden. In einem solchen Fall wird im Fahrerdisplay die Benachrichtigung **Klimasystem Kühlung des Infotainmentsystems** angezeigt.

\* Option/accessoire.

---

## 8.7. Klimaanlage per Sprachsteuerung bedienen<sup>[1]</sup>

Mit den folgenden Sprachbefehlen können Sie die Klimaanlage steuern und z. B. die Temperatur oder die Gebläsestärke ändern oder die Sitzheizung\* einschalten.

Drücken Sie auf  und sprechen Sie einen der folgenden Befehle:

- „Klima“ - Startet einen Dialog mit der Klimaanlage und zeigt Beispiele für Befehle an.
- „Temperatur auf X Grad stellen“ - Stellt die gewünschte Temperatur ein.
- „Temperatur höher stellen“/„Temperatur niedriger stellen“ - Erhöht/senkt die eingestellte Temperatur um einen Schritt.

- „Temperatur synchronisieren“ - Synchronisiert die Temperatur in allen Klimazonen des Fahrzeugs mit der auf der Fahrerseite eingestellten Temperatur.
- „Luftverteilung Boden“/„Luftverteilung oberer Bereich“ - Öffnet den gewünschten Luftstrom.
- „Luftverteilung Boden aus“/„Luftverteilung oberer Bereich aus“ - Schließt den gewünschten Luftstrom.
- „Lüfter auf Max. stellen“/„Lüfter ausschalten“ - Ändert die Gebläsestufe auf **Max/Off**
- „Lüfterdrehzahl erhöhen“/„Lüfterdrehzahl verringern“ - Erhöht/senkt die eingestellte Gebläsestufe um einen Schritt.
- „Automatik einschalten“- Aktiviert die Klimaautomatik.
- „Klimaanlage Ein“/„Klimaanlage Aus“ - Aktiviert/deaktiviert die Klimaanlage.
- „Umluft Ein“/„Umluft Aus“ - Aktiviert/deaktiviert den Umluftbetrieb.
- „Scheibenheizung einschalten“/„Scheibenheizung ausschalten“ - Aktiviert/deaktiviert die Entfrostdung von Scheiben und Spiegeln.
- „Max. Scheibenheizung einschalten“/„Max. Scheibenheizung ausschalten“ - Aktiviert/deaktiviert die maximale Entfrostdung.
- „Elektrische Scheibenheizung einschalten“/„Elektrische Scheibenheizung ausschalten“ - Aktiviert/deaktiviert die Windschutzscheibenheizung\*
- „Heckscheibenheizung einschalten“/„Heckscheibenheizung ausschalten“ - Aktiviert/deaktiviert die Heckscheiben- und Seitenspiegelheizung.
- „Lenkradheizung einschalten“/„Lenkradheizung ausschalten“ - Aktiviert/deaktiviert die Lenkradheizung\*
- „Lenkradheizung höher stellen“/„Lenkradheizung niedriger stellen“ - Erhöht/senkt die eingestellte Stufe der Lenkradheizung\* um einen Schritt.
- „Sitzheizung einschalten“/„Sitzheizung ausschalten“ - Aktiviert/deaktiviert die Sitzheizung für den Fahrersitz\*.
- „Sitzheizung höher stellen“/„Sitzheizung niedriger stellen“ - Erhöht/senkt die eingestellte Stufe der Sitzheizung für den Fahrersitz\* um einen Schritt.

### Hinweis

Die Sprachsteuerung wird nicht von allen Systemsprachen unterstützt. Die unterstützten Sprachen sind in der Liste über die Systemsprachen mit dem Symbol  gekennzeichnet. Im Abschnitt zu den Einstellungen der Sprachsteuerung ist detaillierter beschrieben, wo diese Information zu finden ist.

[1] Gilt für bestimmte Märkte.

\* Optie/accessoire.

## 8.8. Wartung der Klimaanlage

Wartung und Reparaturen an der Klimaanlage dürfen ausschließlich von einer Vertragswerkstatt durchgeführt werden.

### Fehlersuche und Reparatur

Die Klimaanlage enthält ein fluoreszierendes Lecksuchmittel. Die Lecksuche erfolgt mithilfe von UV-Licht.  
 Der Inhalt dieses Handbuchs entspricht dem Stand des Benutzerhandbuchs zum Zeitpunkt der Drucklegung und ist in Zukunft möglicherweise nicht mehr vollständig gültig. Weitere Informationen finden Sie auf der ersten Seite mit dem vollständigen Haftungsausschluss.

Volvo empfiehlt, sich an eine Volvo-Vertragswerkstatt zu wenden.

Je nach Markt kommt in der Klimaanlage des Fahrzeugs das freonfreie Kältemittel R1234yf oder R134a zum Einsatz. Welches dieser Kältemittel in Ihrem Fahrzeug verwendet wird, können Sie einem Aufkleber auf der Innenseite der vorderen Haube entnehmen.

**! Warnung**

In der Klimaanlage befindet sich unter Druck stehendes Kältemittel R134a. Wartung und Reparaturen am System dürfen ausschließlich von einer Vertragswerkstatt durchgeführt werden.

**! Warnung**

In der Klimaanlage befindet sich das mit Druck beaufschlagte Kältemittel R1234yf. Gemäß SAE J2845 (Technician Training for Safe Service and Containment of Refrigerants Used in Mobile A/C System) dürfen Wartungs- und Reparaturarbeiten an Kältemittelanlagen zwecks Gewährleistung der Systemsicherheit nur von geschulten und zertifizierten Technikern durchgeführt werden.

## 8.9. Klimasensoren

Die Klimaanlage verfügt über verschiedene Sensoren, mit deren Hilfe die Klimaregelung im Fahrzeug erfolgt. Sensoren nicht mit Kleidungsstücken oder anderen Gegenständen verdecken oder blockieren.

### Sensorenverteilung



- 1 Sonnensensor – oben auf dem Armaturenbrett.
- 2 Feuchtigkeitssensor – im Gehäuse am Rückspiegel.
- 3 Außentemperatursensor – im rechten Außenspiegel.
- 4 Temperatursensor Innenraum – an den physischen Tasten auf der Mittelkonsole.



Mit Interior Air Quality System\* gibt es auch einen Luftqualitätssensor, der sich im Lufteinlass der Klimaanlage befindet.

\* Optie/accessoire.

---

## 8.10. Klimazonen

Verschiedene Klimazonen bieten unterschiedliche Temperatur-Regelungsmöglichkeiten für Bestimmte Teile des Fahrzeuginnenraums.

### 2-Zonen-Klimatisierung

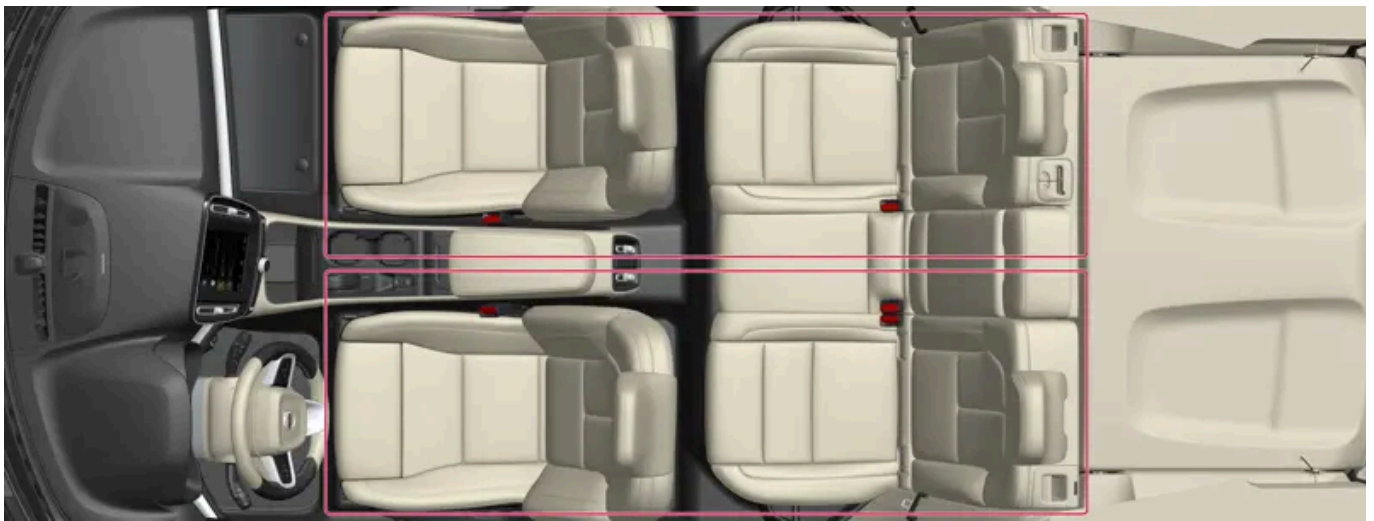

Klimazonen bei 2-Zonen-Klimatisierung.

Mit einer 2-Zonen-Klimatisierung können Sie die Temperatur für die linke und rechte Innenraumhälfte separat einstellen.

---

## 8.11. Gefühlte Temperatur

Bei der Regelung des Innenraumklimas wird nicht die objektive, sondern die gefühlte Temperatur zugrunde gelegt.

Die von Ihnen gewählte Temperatur im Fahrzeuginnenraum entspricht der körperlich wahrgenommenen Temperatur. Hierbei werden Außentemperatur, Luftgeschwindigkeit, Luftfeuchtigkeit, Sonneneinwirkung und andere Aspekte, die auf den Innenraum und die Karosserie des Fahrzeugs einwirken, berücksichtigt.

Ein Sonnensensor im System erfasst, auf welcher Seite die Sonne in den Innenraum scheint. Dadurch kann sich die Temperatur an den Luftdüsen rechts und links unterscheiden, obwohl die Regelung auf beiden Seiten auf dieselbe Temperatur eingestellt ist.

## 9. Schlüssel, Schlösser und Alarmanlage

---

### 9.1. Transponderschlüssel

---

#### 9.1.1. Fahrerprofile

---

##### 9.1.1.1. Fahrerprofile

Viele der im Fahrzeug vorgenommenen Einstellungen können individuell angepasst und in einem oder mehreren Fahrerprofilen gespeichert werden.



Die persönlichen Einstellungen werden automatisch im aktiven Fahrerprofil gespeichert. Außer dem Care Key lässt sich jeder Transponderschlüssel einem persönlichen Fahrerprofil zuweisen. Bei Verwendung des zugewiesenen Schlüssels werden die Fahrzeugeinstellungen an das jeweilige Fahrerprofil angepasst. Der Care Key entspricht immer dem zuletzt verwendeten Profil und unterliegt der eingestellten Geschwindigkeitsbegrenzung. Dieses Profil lässt sich nicht als eigenes Profil schützen.

#### Welche Einstellungen werden in den Fahrerprofilen gespeichert?

Der Inhalt dieses Handbuchs entspricht dem Stand des Benutzerhandbuchs zum Zeitpunkt der Drucklegung und ist in Zukunft möglicherweise nicht mehr vollständig gültig. Weitere Informationen finden Sie auf der ersten Seite mit dem vollständigen Haftungsausschluss.

Viele der im Fahrzeug vorgenommenen Einstellungen werden automatisch in dem aktiven Fahrerprofil gespeichert, wenn dieses Profil nicht geschützt ist. Die im Fahrzeug vorgenommenen Einstellungen sind entweder persönlich oder global. In den Fahrerprofilen gespeichert werden die persönlichen Einstellungen.

Die im Fahrerprofil gespeicherten Einstellungen betreffen z.B. Displays, Spiegel, Vordersitze, Navigationssystem\*, Audio- und Mediensystem, Sprache und Sprachsteuerung.

Die globalen Einstellungen können geändert, aber nicht in einem bestimmten Fahrerprofil gespeichert werden. Eine Änderung der globalen Einstellungen wirkt sich auf alle Profile aus.

### Globale Einstellungen

Beim Wechsel zu einem anderen Fahrerprofil werden die globalen Einstellungen nicht geändert. Diese bleiben unabhängig vom Fahrerprofil unverändert.

Ein Beispiel für eine globale Einstellung ist das Tastaturlayout. Wenn in Fahrerprofil X eine Tastatursprache hinzugefügt wird, bleibt diese gespeichert und kann auch aus Fahrerprofil Y angewählt werden. Die Einstellung eines bestimmten Tastaturlayouts wird nicht in einem bestimmten Fahrerprofil, sondern global gespeichert.

### Persönliche Einstellungen

Wenn z. B. in Fahrerprofil X die Helligkeit des Displays in der Mittelkonsole geändert wird, wirkt sich diese Einstellung nicht auf Fahrerprofil Y aus. Die Änderung der Helligkeit ist eine persönliche Einstellung und wird daher in Fahrerprofil X gespeichert.

\* Optie/accessoire.

---

## 9.1.1.2. Fahrerprofil umbenennen

Die im Fahrzeug verwendeten Fahrerprofile können umbenannt werden.

- 1 Tippen Sie im Topmenü des Center Displays auf **Einstellungen**.
- 2 Tippen Sie auf **System** → **Fahrerprofile**.
- 3 **Profil bearbeiten** wählen.
  - Es wird ein Menü angezeigt, in dem das Profil bearbeitet werden kann.
- 4 Tippen Sie auf **Profilname**.
  - Es erscheint eine Tastatur, in der Sie den Namen ändern können. Tippen Sie zum Ausblenden der Tastatur auf .
- 5 Speichern Sie den neuen Namen, indem Sie auf **Zurück** oder **Schließen** tippen.
  - Das Profil ist jetzt umbenannt.

 **Hinweis**

Ein Profilname darf nicht mit einem Leerzeichen beginnen; anderenfalls wird der Profilname nicht gespeichert.

## 9.1.1.3. Transponderschlüssel mit dem Fahrerprofil verknüpfen

Sie können Ihren Schlüssel mit einem Fahrerprofil verknüpfen. Auf diese Weise wird bei jeder Verwendung des Fahrzeugs mit einem spezifischen Transponderschlüssel automatisch das entsprechende Fahrerprofil mit sämtlichen dazugehörigen Einstellungen gewählt.

Wird ein Transponderschlüssel zum ersten Mal verwendet, ist er mit keinem spezifischen Fahrerprofil verknüpft. Beim Starten des Fahrzeugs wird das Profil **Gast** automatisch aktiviert.

Sie können manuell ein Fahrerprofil auswählen, ohne dieses mit dem Schlüssel zu verknüpfen. Beim Entriegeln des Fahrzeugs wird das zuletzt aktive Fahrerprofil angewendet. Wurde der Schlüssel einmal mit einem Fahrerprofil verknüpft, muss das Fahrerprofil bei Verwendung des spezifischen Schlüssels nicht ausgewählt werden.

### Transponderschlüssel mit einem Fahrerprofil verknüpfen

 **Hinweis**

Die Verknüpfung eines Transponderschlüssels mit einem Fahrerprofil kann nur vorgenommen werden, wenn das Fahrzeug steht.

Wählen Sie zunächst aus, mit welchem Profil der Schlüssel verknüpft werden soll, sofern das gewünschte Profil nicht bereits aktiv ist. Danach können Sie das aktive Profil mit dem Schlüssel verknüpfen.

- 1 Tippen Sie im Topmenü des Center Displays auf **Einstellungen**.
- 2 Tippen Sie auf **System** → **Fahrerprofile**.
- 3 Markieren Sie das gewünschte Profil. Das Display wechselt zur Ansicht Home. Das Profil **Gast** kann nicht mit einem Schlüssel verknüpft werden.
- 4 Ziehen Sie das Topmenü erneut nach unten auf und tippen Sie auf **Einstellungen** → **System** → **Fahrerprofile** → **Profil bearbeiten**.
- 5 Gehen Sie auf **Mit Schlüssel verbinden**, um das Profil mit dem Schlüssel zu verknüpfen. Ein Fahrerprofil kann nur mit dem gerade im Fahrzeug verwendeten Schlüssel, d.h. mit keinem anderen Schlüssel verknüpft werden. Wenn sich meh-

reine Schlüssel im Fahrzeug befinden, wird der Text **Es wurden mehrere Schlüssel gefunden. Legen Sie den anzuschließenden Schlüssel auf das Backup-Lesegerät** angezeigt.



Lage des Schlüssellesegeräts im Ablagefach.

- Wenn der Text **Profil wurde mit Schlüssel verbunden** angezeigt wird, sind Schlüssel und Fahrerprofil verknüpft.
- 6 Tippen Sie auf **OK**.
- Der aktuelle Schlüssel ist jetzt mit dem Fahrerprofil verknüpft und bleibt es, bis das Kästchen bei **Mit Schlüssel verbinden** abgewählt wird.

---

## 9.1.1.4. Fahrerprofil schützen

In bestimmten Fällen ist es wünschenswert, verschiedene Einstellungen, die im Fahrzeug vorgenommen werden, nicht im aktiven Fahrerprofil gespeichert werden. Dann ist es möglich, das Fahrerprofil zu schützen.

### Hinweis

Das Sperren eines Fahrerprofils ist nur möglich, wenn das Fahrzeug steht.

Um ein Fahrerprofil zu schützen:

- 1 Tippen Sie im Topmenü des Center Displays auf **Einstellungen**.
- 2 Tippen Sie auf **System** → **Fahrerprofile**.
- 3 **Profil bearbeiten** wählen.
  - Es wird ein Menü angezeigt, in dem das Profil bearbeitet werden kann.
- 4 **Profil schützen** wählen, um das Profil zu schützen.
- 5 Die Wahl zum Schützen des Profils speichern durch Drücken auf **Zurück/Schließen**.

- Wenn das Profil geschützt ist, werden die Einstellungen, die im Fahrzeug vorgenommen werden, nicht automatisch im Profil abgespeichert. Änderungen müssen stattdessen manuell unter **Einstellungen** → **System** → **Fahrerprofile** → **Profil bearbeiten** durch drücken auf **Aktuelle Einstellungen im Profil speichern** gespeichert werden. Ist das Profil nicht geschützt, dann werden die Einstellungen hingegen automatisch im Profil abgespeichert.

---

## 9.1.1.5. Fahrerprofil wählen

Beim Start des Center Displays wird am oberen Displayrand angezeigt, welches Fahrerprofil ausgewählt ist. Das zuletzt angewendete Fahrerprofil wird beim nächsten Entriegeln des Fahrzeugs automatisch ausgewählt. Nachdem Sie das Fahrzeug entriegelt haben, können Sie ein anderes Fahrerprofil aktivieren. Wenn der Transponderschlüssel jedoch einem bestimmten Fahrerprofil zugeordnet ist, wird dieses beim Fahrzeugstart aktiviert.

Es gibt drei Möglichkeiten, zu einem anderen Fahrerprofil zu wechseln.

Option 1:

- 1 Tippen Sie den Namen des Fahrerprofils an, das beim Start des Center Displays am oberen Displayrand angezeigt wird.
  - Es wird eine Liste auswählbar Radfahrerprofile angezeigt.
- 2 Wählen Sie das gewünschte Fahrerprofil.
- 3 Tippen Sie auf **Bestätigen**.
  - Das Fahrerprofil ist gewählt und das System lädt die Einstellungen des neuen Fahrprofils.

Option 2:

- 1 Ziehen Sie das Topmenü im Center Display nach unten.
- 2 Tippen Sie auf **Profil**.
  - Es wird die gleiche Liste wie für Alternative 1 angezeigt.
- 3 Wählen Sie das gewünschte Fahrerprofil.
- 4 Tippen Sie auf **Bestätigen**.
  - Das Fahrerprofil ist gewählt und das System lädt die Einstellungen des neuen Fahrprofils.

Option 3:

- 1 Ziehen Sie das Topmenü im Center Display nach unten.
- 2 Tippen Sie im Topmenü des Center Displays auf **Einstellungen**.
- 3 Tippen Sie auf **System** → **Fahrerprofile**.
  - Es wird eine Liste auswählbar Radfahrerprofile angezeigt.
- 4 Wählen Sie das gewünschte Fahrerprofil.
  - Das Fahrerprofil ist gewählt und das System lädt die Einstellungen des neuen Fahrprofils.

---

## 9.1.1.6. Einstellungen von Fahrerprofilen zurücksetzen

In einem oder mehreren Fahrerprofilen gespeicherte Einstellungen können zurückgesetzt werden, wenn das Fahrzeug steht.

### Hinweis

**Auf Werkseinstellungen zurücksetzen** ist nur im Stand möglich.

- 1 Tippen Sie im Topmenü auf **Einstellungen**.
- 2 Tippen Sie auf **System** → **Auf Werkseinstellungen zurücksetzen** → **Persönliche Einstellungen zurücksetzen**.
- 3 Wählen Sie **Aktives Profil zurücksetzen**, **Alle Profile zurücksetzen** oder **Abbrechen** aus.

---

## 9.1.2. Transponderschlüssel mit dem Fahrerprofil verknüpfen

Sie können Ihren Schlüssel mit einem Fahrerprofil verknüpfen. Auf diese Weise wird bei jeder Verwendung des Fahrzeugs mit einem spezifischen Transponderschlüssel automatisch das entsprechende Fahrerprofil mit sämtlichen dazugehörigen Einstellungen gewählt.

Wird ein Transponderschlüssel zum ersten Mal verwendet, ist er mit keinem spezifischen Fahrerprofil verknüpft. Beim Starten des Fahrzeugs wird das Profil **Gast** automatisch aktiviert.

Sie können manuell ein Fahrerprofil auswählen, ohne dieses mit dem Schlüssel zu verknüpfen. Beim Entriegeln des Fahrzeugs wird das zuletzt aktive Fahrerprofil angewendet. Wurde der Schlüssel einmal mit einem Fahrerprofil verknüpft, muss das Fahrerprofil bei Verwendung des spezifischen Schlüssels nicht ausgewählt werden.

**Der Inhalt dieses Handbuchs entspricht dem Stand des Benutzerhandbuchs zum Zeitpunkt der Drucklegung und ist in Zukunft möglicherweise nicht mehr vollständig gültig. Weitere Informationen finden Sie auf der ersten Seite mit dem vollständigen Haftungsausschluss.**

## Transponderschlüssel mit einem Fahrerprofil verknüpfen

### Hinweis

Die Verknüpfung eines Transponderschlüssels mit einem Fahrerprofil kann nur vorgenommen werden, wenn das Fahrzeug steht.

Wählen Sie zunächst aus, mit welchem Profil der Schlüssel verknüpft werden soll, sofern das gewünschte Profil nicht bereits aktiv ist. Danach können Sie das aktive Profil mit dem Schlüssel verknüpfen.

- 1 Tippen Sie im Topmenü des Center Displays auf **Einstellungen**.
- 2 Tippen Sie auf **System** → **Fahrerprofile**.
- 3 Markieren Sie das gewünschte Profil. Das Display wechselt zur Ansicht Home. Das Profil **Gast** kann nicht mit einem Schlüssel verknüpft werden.
- 4 Ziehen Sie das Topmenü erneut nach unten auf und tippen Sie auf **Einstellungen** → **System** → **Fahrerprofile** → **Profil bearbeiten**.
- 5 Gehen Sie auf **Mit Schlüssel verbinden**, um das Profil mit dem Schlüssel zu verknüpfen. Ein Fahrerprofil kann nur mit dem gerade im Fahrzeug verwendeten Schlüssel, d.h. mit keinem anderen Schlüssel verknüpft werden. Wenn sich mehrere Schlüssel im Fahrzeug befinden, wird der Text **Es wurden mehrere Schlüssel gefunden. Legen Sie den anzuschließenden Schlüssel auf das Backup-Lesegerät** angezeigt.



Lage des Schlüssellesegeräts im Ablagefach.

- Wenn der Text **Profil wurde mit Schlüssel verbunden** angezeigt wird, sind Schlüssel und Fahrerprofil verknüpft.
- 6 Tippen Sie auf **OK**.
- Der aktuelle Schlüssel ist jetzt mit dem Fahrerprofil verknüpft und bleibt es, bis das Kästchen bei **Mit Schlüssel verbinden** abgewählt wird.



## 9.1.3. Elektronische Wegfahrsperre

Die elektronische Wegfahrsperre ist ein Diebstahlschutz, der verhindert, dass das Fahrzeug von einer unbefugten Person angelassen werden kann.

Das Fahrzeug kann nur mit dem richtigen Transponderschlüssel gestartet werden.

Die folgende Fehlermeldung auf dem Fahrerdisplay bezieht sich auf die elektronische Wegfahrsperre:

Symbol	Meldung	Bedeutung
	Schlüssel nicht erk.	Fehler beim Lesen des Schlüssels während des Starts: Legen Sie den Schlüssel auf das Schlüsselsymbol im Handschuhfach und versuchen Sie es dann erneut.

## 9.1.4. Transponderschlüssel

Der Transponderschlüssel verriegelt und entriegelt Türen und Heckklappe. Der Transponderschlüssel muss sich im Fahrzeug befinden, damit dieses gestartet werden kann.



Transponderschlüssel<sup>[1]</sup>, Care Key bzw. tastenloser Schlüssel (Key Tag)\*.

Da die Standardausführung des Fahrzeugs das schlüssellose Startsystem (Passive Start) unterstützt, wird der Transponderschlüssel nicht physisch zum Starten benötigt. Es genügt, wenn sich der Schlüssel im vorderen Teil des Fahrzeuginnenraums befindet.

Für Fahrzeuge, die mit dem schlüssellosen Schließsystem (Passive Entry)\* ausgerüstet sind, ist es zum Starten des Fahrzeugs ausreichend, wenn sich der Schlüssel an einer beliebigen Stelle im Fahrzeug befindet. Für Fahrzeuge mit Passive Entry kann auch ein etwas kleinerer, leichter und tastenloser Schlüssel (Key Tag) als Zubehör erworben werden.

Die Transponderschlüssel<sup>[2]</sup> können mit unterschiedlichen Fahrerprofilen verknüpft werden, um persönliche Einstellungen im Fahrzeug zu speichern.

 **Warnung**

Im Transponderschlüssel befindet sich eine Knopfzelle. Bewahren Sie neue und gebrauchte Batterien außer Reichweite von Kindern auf. Wenn Batterien aus Versehen geschluckt werden, können sie schwere Verletzungen verursachen.

Wenn eine Beschädigung vorliegt und sich z. B. der Batteriedeckel nicht schließen lässt, sollte das Produkt nicht mehr verwendet werden. Bewahren Sie defekte Batterien außer Reichweite von Kindern auf.

## Tasten des Transponderschlüssels



Am Transponderschlüssel befinden sich vier Tasten – einer am linken und drei am rechten Rand.

 **Verriegelung** – Durch einmaliges Drücken werden gleichzeitig die Türen, die Heckklappe und die Tankklappe verriegelt und die Alarmanlage\* aktiviert.

Durch langes Drücken werden alle Fenster und das Panoramadach\* gleichzeitig geschlossen.

 **Entriegelung** – Durch einmaliges Drücken werden gleichzeitig die Türen und die Heckklappe entriegelt und die Alarmanlage deaktiviert.

Wenn Sie die Taste gedrückt halten, werden alle Fenster gleichzeitig geöffnet. Mit dieser Durchlüftungsfunktion lässt sich das Fahrzeug z.B. bei warmer Witterung zügig durchlüften.

 **Heckklappe** – Entriegelt die Heckklappe und deaktiviert nur die Alarmfunktion an der Heckklappe. Bei Fahrzeugen mit elektrisch betätigter Heckklappe\* wird die Heckklappe automatisch geöffnet, wenn die Taste gedrückt gehalten wird. Auch zum Schließen der Heckklappe wird dann die Taste gedrückt gehalten; dabei ertönen Warnsignale.

 **Panikfunktion** – Nutzen Sie diese im Notfall, um die Aufmerksamkeit der Umgebung auf sich zu lenken. Wenn die Taste mindestens 3 Sekunden lang bzw. zweimal innerhalb von 3 Sekunden gedrückt wird, werden Blinker und Signalhorn des Fahrzeugs aktiviert. Diese Funktion kann mit derselben Taste deaktiviert werden, nachdem sie mindestens 5 Sekunden aktiviert war. Anderenfalls wird sie nach 3 Minuten automatisch abgeschaltet.

 **Warnung**

Stellen Sie beim Zurücklassen von Personen im Fahrzeug sicher, dass Fensterheber und Panoramadach\* stromlos sind, indem Sie den Transponderschlüssel mitnehmen.

### Hinweis

Denken Sie an die Gefahr, den Transponderschlüssel im Fahrzeug einzuschließen.

Ein im Fahrzeug befindlicher Transponderschlüssel oder tastenloser Schlüssel wird deaktiviert, wenn das Fahrzeug mit einem anderen gültigen Schlüssel verriegelt und die Alarmanlage aktiviert wird. Auch die Sicherheitsverriegelung wird deaktiviert. Beim nächsten Entriegeln des Fahrzeugs wird der liegengelassene Schlüssel wieder aktiviert.

## Tastenloser Schlüssel (Key Tag)\*

Ein tastenloser Schlüssel kann für Fahrzeuge, die mit der Funktion für schlüssellose Verriegelung und Entriegelung ausgerüstet sind, als Zubehör bestellt werden. Ein tastenloser Schlüssel funktioniert in Bezug auf schlüsselloses Starten sowie Verriegelung und Entriegelung auf genau die gleiche Weise wie der gewöhnliche Transponderschlüssel. Der Schlüssel ist bis zu einer Wassertiefe von ca. 10 Metern (30 Fuß) bis zu 60 Minuten lang wasserdicht. Er hat kein abnehmbares Schlüsselblatt und die Batterie kann nicht ausgewechselt werden.

## Care Key Transponderschlüssel mit eingeschränkten Rechten

Ein Care Key ermöglicht es dem Besitzer des Fahrzeugs, die Höchstgeschwindigkeit des Fahrzeugs zu begrenzen. Diese Begrenzung soll dabei helfen, dass das Fahrzeug - beispielsweise bei einer Ausleihe - auf eine sichere Weise gefahren wird.

## Störungen

Die Funktionen des schlüssellosen Start- und Verriegelungssystems\* im Transponderschlüssel können durch elektromagnetische Felder und Abschirmung gestört werden.

### Hinweis

Lassen Sie den Transponderschlüssel möglichst nicht näher als 10-15 cm (4-6 in) an metallischen Gegenständen oder elektronischen Geräten liegen, wie z. B. Mobiltelefonen, Tablets, Laptops oder Ladegeräten.

Sollten trotzdem Störungen auftreten, das Fahrzeug mit dem abnehmbaren Schlüsselblatt des Transponderschlüssels entriegeln und den Schlüssel danach in das Schlüssellesegerät in der Ablage legen, um die Alarmanlage zu deaktivieren und das Fahrzeug starten zu können.

### Hinweis

Achten Sie beim Ablegen des Transponderschlüssels auf dem Schlüssellesegerät im Ablagefach darauf, dass sich keine anderen Autoschlüssel, Metallgegenstände oder elektronischen Geräte (z. B. Mobiltelefone, Tablets, Laptops oder Ladegeräte) in unmittelbarer Nähe befinden. Mehrere Autoschlüssel im Ablagefach können gegenseitige Störungen verursachen.

<sup>[1]</sup> Die Abbildung ist thematisch - je nach Fahrzeugmodell können die Einzelheiten unterschiedlich sein.

\* Optie/accessoire.

<sup>[2]</sup> Gilt nicht für Care Key.

## 9.1.5. Bestellung weiterer Transponderschlüssel

Wenn Sie einen Schlüssel verloren haben oder mehr Schlüssel brauchen, als standardmäßig im Lieferumfang enthalten sind, können Sie zusätzliche Exemplare bestellen. Wenn das Fahrzeug mit einem schlüssellosen Verriegelungssystem\* ausgerüstet ist, kann außerdem ein tastenloser Schlüssel (Key Tag) bestellt werden.

Insgesamt können für ein Fahrzeug bis zu 12 Schlüssel programmiert und benutzt werden. Bei einer Nachbestellung wird pro neuem Schlüssel ein zusätzliches Fahrerprofil angelegt. Dies gilt auch für den tastenlosen Schlüssel.

### Verlust des Transponderschlüssels

Bei Verlust eines Transponderschlüssels kann ein neuer bei einer Werkstatt bestellt werden – eine Volvo-Vertragswerkstatt wird empfohlen. Nehmen Sie in diesem Fall auch die verbleibenden Transponderschlüssel mit in die Werkstatt. Als vorbeugende Diebstahlschutzmaßnahme wird der Code des verlorenen Schlüssels aus dem System gelöscht.

Im Topmenü auf dem Center Display in der Mittelkonsole können Sie über die Fahrerprofile ablesen, wie viele Schlüssel jeweils für das Fahrzeug registriert sind. Wählen Sie hierzu **Einstellungen** → **System** → **Fahrerprofile**.

\* Optie/accessoire.

## 9.1.6. Batterie im Transponderschlüssel austauschen

Wenn die Batterie im Transponderschlüssel leer ist, muss sie ersetzt werden.

### Hinweis

Alle Batterien haben eine begrenzte Lebensdauer und müssen letztendlich ausgetauscht werden (gilt nicht für Key Tag). Die Lebensdauer der Batterie variiert je nachdem, wie oft das Fahrzeug/der Schlüssel verwendet wird.



Die Batterie des Transponderschlüssels muss ausgewechselt werden, wenn

- das Informationssymbol aufleuchtet und die Meldung **Schlüsselbat. schwach** auf dem Fahrerdisplay angezeigt wird
- die Schösser wiederholt nicht auf Signale des Transponderschlüssels innerhalb von 20 Metern (65 Fuß) vom Fahrzeug reagieren.

### Hinweis

Gehen Sie stets zunächst näher an das Fahrzeug heran und machen Sie einen neuen Entriegelungsversuch.

Die Batterie im tastenlosen Schlüssel<sup>[1]</sup> (Key Tag) ist nicht austauschbar – ein neuer Schlüssel kann in einer Volvo-Vertragswerkstatt bestellt werden.

**! Wichtig**

Ein verbrauchter Key Tag muss an eine Volvo-Vertragswerkstatt zurückgegeben werden. Der Schlüssel muss aus dem Fahrzeug gelöscht werden, da er über Back-up Start immer noch zum Starten des Fahrzeugs verwendet werden kann.

## Schlüssel öffnen und Batterie wechseln

1 **1**



**1**

**1** Halten Sie den Transponderschlüssel so, dass die Vorderseite nach oben weist und das Volvo-Emblem richtig ausgerichtet liegt. Schieben Sie den Schalter beim Schlüsselring am unteren Rand nach rechts. Schieben Sie die Abdeckung der Vorderseite einige Millimeter nach oben.

**2** Die Abdeckung wird entriegelt und kann vom Schlüssel abgehoben werden.

2 **2**



**2**

**1** Drehen Sie den Schlüssel um, führen Sie den Schalter zur Seite und schieben Sie die Abdeckung der Rückseite einige Millimeter nach oben.

2 Die Abdeckung wird entriegelt und kann vom Schlüssel abgehoben werden.

3 3



3

Drehen Sie den Deckel des Batteriefachs z. B. mit einem Schraubenzieher gegen den Uhrzeigersinn, bis die Markierungen beim Text OPEN aufeinandertreffen.

Batteriedeckel vorsichtig abheben, z. B. indem ein Nagel in die Vertiefung gedrückt wird.

Batteriedeckel anschließend nach oben biegen.

4 4



4

Die (+)-Seite der Batterie weist nach oben. Batterie wie abgebildet vorsichtig lösen.

! **Wichtig**

Vermeiden Sie das Anfassen neuer Batterien und deren Kontaktflächen mit den Fingern, weil dadurch ihre Funktion beeinträchtigt werden kann.

5 5



5

Setzen Sie eine neue Batterie mit dem (+)-Pol nach oben ein. Berühren Sie die Batteriekontakte des Transponderschlüssels nicht mit den Fingern.

**1** die Batterie mit der Kante nach unten in der Befestigung platzieren. Dann die Batterie nach vorne schieben, so dass sie unter den beiden Kunststoffriegeln festsetzt.

**2** Dann die Batterie nach unten drücken, so dass sie unter dem oberen schwarzen Kunststoffriegel festsetzt.

**i Hinweis**

Benutzen Sie Batterien mit der Bezeichnung CR2032, 3 V.

**i Hinweis**

Volvo empfiehlt, im Transponderschlüssel nur Batterien gemäß UN Manual of Test and Criteria, Part III, sub-section 38.3 (UN-Handbuch Prüfungen und Kriterien, Teil III, Unterabschnitt 38.3) zu verwenden. Die ab Werk oder von einer Volvo Vertragswerkstatt eingesetzten Batterien erfüllen die oben angeführte Vorgabe.

**6**



**6**

Setzen Sie den Batteriedeckel wieder ein und drehen Sie die Markierung auf den Text CLOSE.

**7**



**7**

**1** Die Abdeckung der Rückseite wieder anbringen und nach unten drücken, bis ein Klicken zu hören ist.

**2** Dann die Abdeckung wieder zurückschieben.



➤ Ein weiteres Klicken zeigt an, dass die Abdeckung ordnungsgemäß eingerastet ist.

8 **8**



**8**

**1** Transponderschlüssel umdrehen und die Abdeckung der Vorderseite wieder anbringen, indem sie nach unten gedrückt wird, bis ein Klickgeräusch zu hören ist.

**2** Dann die Abdeckung wieder zurückschieben.

➤ Ein weiteres Klicken zeigt an, dass die Abdeckung eingerastet ist.

**! Warnung**

Kontrollieren Sie, dass die Batterie mit der richtigen Polarität positioniert ist. Entnehmen Sie zur Vermeidung von Lecks und Schäden die Batterie, wenn der Transponderschlüssel längere Zeit nicht verwendet wird. Beschädigte oder undichte Batterien können bei Hautkontakt Verätzungen hervorrufen – tragen Sie daher beim Hantieren mit beschädigten Batterien grundsätzlich Schutzhandschuhe.

- Bewahren Sie Batterien außer Reichweite von Kindern auf.
- Lassen Sie Batterien nicht liegen, da diese von Kindern oder Haustieren verschluckt werden können.
- Batterien dürfen weder zerlegt noch kurzgeschlossen oder in offenes Feuer geworfen werden.
- Der Versuch, nicht aufladbare Batterien aufzuladen, kann Explosionen auslösen.

Vor der Verwendung ist der Transponderschlüssel auf Schäden zu prüfen. Wenn eine Beschädigung vorliegt und sich z. B. der Batteriedeckel nicht schließen lässt, sollte das Produkt nicht mehr verwendet werden. Bewahren Sie defekte Batterien außer Reichweite von Kindern auf.

**! Wichtig**

Stellen Sie sicher, dass Altbatterien in einer für die Umwelt schonenden Weise entsorgt werden.

\* Optie/accessoire.

<sup>[1]</sup> Für Fahrzeuge mit schlüsselloser Verriegelung/Entriegelung\*.

## 9.1.7. Fahrzeug mit dem Transponderschlüssel ver- und entriegeln

Mit den Tasten am Transponderschlüssel können Sie alle Türen und die Heckklappe gleichzeitig ver- und entriegeln.

### Verriegelung mit dem Transponderschlüssel



Die Abbildung ist thematisch - je nach Fahrzeugmodell können die Einzelheiten unterschiedlich sein.

- 1 Zum Verriegeln des Fahrzeugs die Taste  am Transponderschlüssel drücken.

Um die Verriegelungssequenz ausführen zu können, muss die Fahrertür geschlossen sein<sup>[1]</sup>. Wenn eine der anderen Türen oder die Heckklappe geöffnet ist, dann erfolgt die Verriegelung und Alarmsicherung\* erst dann, wenn diese geschlossen wird. Der Bewegungssensor der Alarmanlage\* wird aktiviert, wenn alle Türen und die Heckklappe geschlossen und verriegelt sind.

#### Hinweis

Denken Sie an die Gefahr, den Transponderschlüssel im Fahrzeug einzuschließen.

Ein im Fahrzeug befindlicher Transponderschlüssel oder tastenloser Schlüssel wird deaktiviert, wenn das Fahrzeug mit einem anderen gültigen Schlüssel verriegelt und die Alarmanlage aktiviert wird. Auch die Sicherheitsverriegelung wird deaktiviert. Beim nächsten Entriegeln des Fahrzeugs wird der liegengelassene Schlüssel wieder aktiviert.

#### Fahrzeug bei geöffneter Heckklappe verriegeln

#### Hinweis

Achten Sie beim Schließen der Heckklappe darauf, den Transponderschlüssel nicht im Kofferraum liegen zu lassen, wenn das gesamte Fahrzeug vor dem Schließen der Heckklappe bereits verriegelt wurde<sup>[2]</sup>.

### Entriegelung mit dem Transponderschlüssel

Der Inhalt dieses Handbuchs entspricht dem Stand des Benutzerhandbuchs zum Zeitpunkt der Drucklegung und ist in Zukunft möglicherweise nicht mehr vollständig gültig. Weitere Informationen finden Sie auf der ersten Seite mit dem vollständigen Haftungsausschluss.

- 1 Zum Entriegeln des Fahrzeugs die Taste  am Transponderschlüssel drücken.

## Automatische Wiederverriegelung

Wenn keine der Türen oder die Heckklappe innerhalb von 2 Minuten nach dem Entriegeln geöffnet werden, werden alle Schlösser automatisch verriegelt. Diese Funktion verringert die Gefahr, dass das Fahrzeug unbeabsichtigt unverriegelt gelassen wird.

## Wenn der Transponderschlüssel nicht funktioniert

### Hinweis

Gehen Sie stets zunächst näher an das Fahrzeug heran und machen Sie einen neuen Entriegelungsversuch.

Sollte die Ver- oder Entriegelung mit dem Transponderschlüssel nicht funktionieren, kann dessen Batterie leer sein. Die Fahrertür in diesem Fall mit dem abnehmbaren Schlüsselblatt ver- bzw. entriegeln.

\* Optie/accessoire.

[1] Bei Ausstattung des Fahrzeugs mit dem schlüssellosen Schließsystem\* müssen alle Türen geschlossen sein.

[2] Wenn das Fahrzeug mit dem schlüssellosen Schließsystem ausgestattet ist und dieses den Schlüssel nicht im Innenraum erfasst, wird die Heckklappe beim Schließen nicht verriegelt.\*

---

## 9.1.8. Care Key - Transponderschlüssel mit eingeschränkten Rechten

Ein Care Key ermöglicht es dem Besitzer des Fahrzeugs, die Höchstgeschwindigkeit des Fahrzeugs zu begrenzen. Diese Begrenzung soll dabei helfen, dass das Fahrzeug - beispielsweise bei einer Ausleihe - auf eine sichere Weise gefahren wird.



Für einen Care Key kann die maximale Geschwindigkeit für das Fahrzeug angegeben werden. Davon abgesehen sind die Schlüsselfunktionen mit denen eines normalen Transponderschlüssels identisch.

Die Einschränkung dient der Senkung des Unfallrisikos und gibt Ihnen beim Verleihen des Fahrzeugs, z. B. an Fahranfänger oder Mitarbeiter von bewachten Parkplätzen oder Werkstätten, ein ruhigeres Gefühl.

## Care Key bestellen

Bei Ihrem Volvo Partner können Sie einen oder mehrere Care Key bestellen. Für ein Fahrzeug können insgesamt elf Schlüssel mit eingeschränkten Rechten programmiert und benutzt werden, wobei mindestens ein Schlüssel ein normaler Transponderschlüssel sein muss.

## Care Key verwenden

Der Schlüssel ist einem speziellen Care Key-Fahrerprofil zugeordnet. Wenn dieses aktiviert ist, können die Schlüsseleinstellungen nicht geändert werden. Auch der Wechsel zu einem anderen Fahrerprofil ist nicht möglich, sondern hierfür ist ein normaler Transponderschlüssel erforderlich.

Das Fahrerprofil wird aktiviert, wenn das Fahrzeug mit einem Care Key entriegelt wird und sich kein normaler Transponderschlüssel in der Nähe befindet. Alternativ dazu kann das Care Key-Profil aktiviert werden, bevor der normale Transponderschlüssel entfernt wird.

Um ein normales Fahrerprofil zu aktivieren, muss das Fahrzeug mit dem Schlüssel ohne Einschränkungen entriegelt werden.

### Anzeige im Fahrerdisplay

Die Verwendung eines Care Key wird mit einem Symbol auf dem Fahrerdisplay angezeigt, und ein roter Strich auf dem Tachometer gibt die aktuelle Geschwindigkeit an.

Symbol	Bedeutung
	Geschwindigkeitsbegrenzungen ist aktiv.

## 9.1.9. Einstellungen für Care Key

Ändern der Höchstgeschwindigkeit für einen Care Key über das Center Display.

### Einstellungsmöglichkeiten

Dabei sind folgende Begrenzungen möglich:

- Geschwindigkeitsintervall: 50-180 km/h (30-112 mph)
- Intervall: 1 km/h (1 mph)

### Einstellen

- 1 Entriegeln Sie das Fahrzeug mit einem normalen Transponderschlüssel (nicht mit Care Key).
- 2 Tippen Sie im Topmenü des Center Displays auf **Einstellungen**.
- 3 Tippen Sie auf **System** → **Fahrerprofile** → **Vorsichts-Taste**.
- 4 Aktivieren Sie die Begrenzung, indem Sie das zugehörige Kontrollkästchen aktivieren, und stellen Sie die gewünschte Begrenzung ein.

---

## 9.1.10. Heckklappe mit dem Transponderschlüssel entriegeln

Mit einer Taste am Transponderschlüssel lässt sich die Heckklappe separat entriegeln.

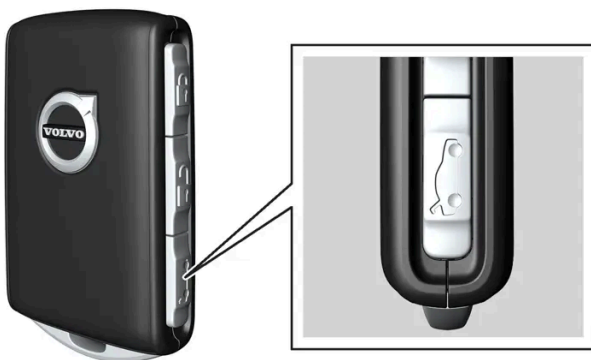

- 1 Die -Taste am Transponderschlüssel drücken.

➤ Die Heckklappe wird entriegelt, bleibt aber geschlossen.

Die Türen bleiben weiterhin verriegelt und durch die Alarmanlage gesichert\*. Durch Erlöschen der Verriegelungs- und Alarmanzeige auf dem Armaturenbrett wird angezeigt, dass nicht das gesamte Fahrzeug verriegelt ist.

**Der Inhalt dieses Handbuchs entspricht dem Stand des Benutzerhandbuchs zum Zeitpunkt der Drucklegung und ist in Zukunft möglicherweise nicht mehr vollständig gültig. Weitere Informationen finden Sie auf der ersten Seite mit dem vollständigen Haftungsausschluss.**

Zum Öffnen der Heckklappe die gummierte Druckplatte unter dem Griff der Heckklappe leicht andrücken. Wenn die Heckklappe nicht innerhalb von 2 Minuten geöffnet wird, wird sie wieder verriegelt und die Alarmanlage erneut aktiviert.

## 2 Mit elektrisch betätigter Heckklappe\*:

Die Taste  am Transponderschlüssel gedrückt halten (ca. 1,5 Sekunden)

- Die Heckklappe wird entriegelt und öffnet sich; die Türen bleiben verriegelt und von der Alarmanlage gesichert.

\* Optie/accessoire.

---

## 9.1.11. Abnehmbares Schlüsselblatt

Der Transponderschlüssel enthält ein abnehmbares Schlüsselblatt aus Metall, mit dem einige Funktionen aktiviert und bestimmte Schritte ausgeführt werden können.

Volvo-Vertragswerkstätten verfügen über den einzigartigen Code der Schlüsselblätter und werden daher für die Bestellung neuer Schlüsselblätter empfohlen.

### Einsatzbereiche des Schlüsselblatts

Mit dem abnehmbaren Schlüsselblatt des Transponderschlüssels kann/können

- die linke<sup>[1]</sup> Vordertür manuell geöffnet werden, wenn die Zentralverriegelung nicht mit dem Transponderschlüssel aktiviert werden kann
- alle Türen gleichzeitig verriegelt werden (Notverriegelung).
- die mechanische Kindersicherung in den Fondtüren aktiviert und deaktiviert werden.
- durch Ablage des Schlüssels im Schlüssellesegerät an der Tunnelkonsole die Alarmanlage deaktiviert und das Fahrzeug gestartet werden.

Der tastenlose Schlüssel<sup>[2]</sup> verfügt über kein abnehmbares Schlüsselblatt. Benutzen Sie bei Bedarf das abnehmbare Schlüsselblatt des normalen Transponderschlüssels.

## Schlüsselblatt abnehmen

1 **1**



**1**

**1**▶ Halten Sie den Transponderschlüssel so, dass die Vorderseite nach oben weist und das Volvo-Logo richtig ausgerichtet liegt. Schieben Sie den Schalter beim Schlüsselring am unteren Rand nach rechts. Drücken Sie die vordere Abdeckung einige Millimeter nach oben.

**2**▶ Die Abdeckung wird entriegelt und kann vom Schlüssel abgehoben werden.

2 **2**



**2**

**1**▶ Klappen Sie das Schlüsselblatt zum Abnehmen nach oben.

3 **3**



**3**

Legen Sie das Schlüsselblatt nach der Benutzung wieder in die dafür vorgesehene Aussparung.

**1**▶ Die Abdeckung wieder anbringen, indem sie so lange heruntergedrückt wird, bis ein Klickgeräusch zu hören ist.

**2**▶ Dann die Abdeckung wieder zurückschieben.

➤ Ein weiteres Klicken zeigt an, dass die Abdeckung eingerastet ist.

[1] Dies gilt sowohl für Links- als auch für Rechtslenker.

\* Optie/accessoire.

[2] Für Fahrzeuge mit schlüsselloser Verriegelung/Entriegelung\*.

## 9.1.12. Fahrzeug mit dem abnehmbaren Schlüsselblatt ver- und entriegeln

Das abnehmbare Schlüsselblatt kann u. a. dazu benutzt werden, das Fahrzeug von außen aufzuschließen, z. B. wenn die Batterie des Transponderschlüssels leer ist.

### Entriegeln

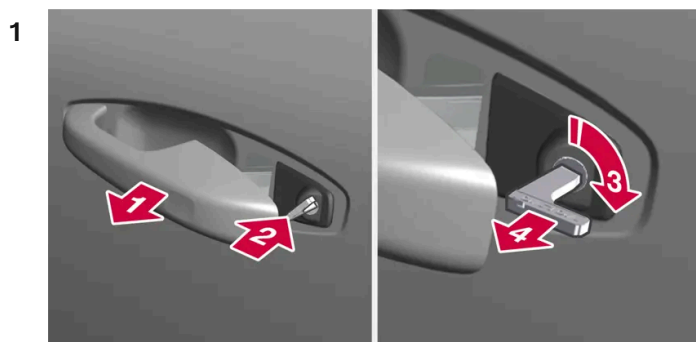

1

Ziehen Sie den Griff der Vordertür am linken Ende heraus, bis der Schließzylinder zu sehen ist<sup>[1]</sup>.

2

Schlüssel in den Schließzylinder stecken.

3

45 Grad im Uhrzeigersinn drehen, so dass das Schlüsselblatt gerade nach hinten weist.

4

Drehen Sie den Schlüssel um 45 Grad zurück in die Ausgangsstellung. Ziehen Sie den Schlüssel aus dem Schließzylinder und lassen Sie den Türgriff los, sodass der hintere Teil des Griffs wieder am Fahrzeug anliegt.

5 Ziehen Sie am Griff.

➤ Die Tür wird geöffnet.



**i Hinweis**

Beim Entriegeln und nachfolgenden Öffnen der Tür mit dem Schlüsselblatt wird die Alarmanlage ausgelöst. Die Alarmanlage muss manuell deaktiviert werden, siehe dazu separaten Abschnitt.

## Verriegeln

Die linke Vordertür kann über den Schließzylinder und das abnehmbare Schlüsselblatt des Transponderschlüssels verriegelt werden.

Die anderen Türen haben eine Schlossumstellung an der Seite, die mit dem Schlüsselblatt eingedrückt werden muss - danach sind sie mechanisch vor einer Öffnung von außen verriegelt/gesperrt.

Die Türen können weiterhin von innen geöffnet werden.

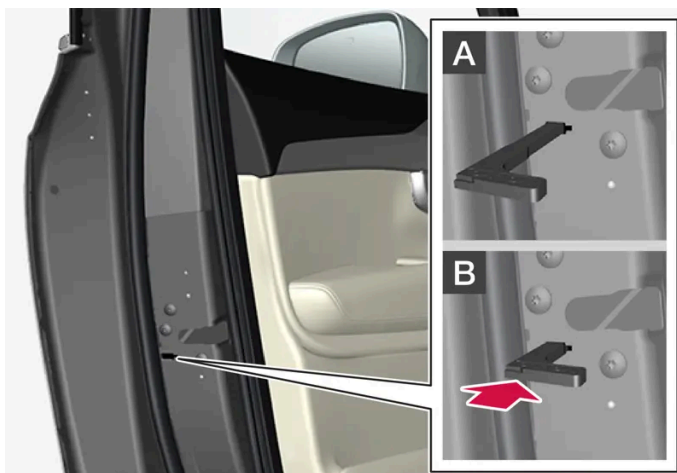

Manuelle Türverriegelung. Nicht mit der Kindersicherung zu verwechseln.

- 1 Das abnehmbare Schlüsselblatt aus dem Transponderschlüssel entnehmen.
- 2 Zur Schlossumstellung das Schlüsselblatt in das Schlüsselloch stecken.
- 3 Schlüssel bis zum Anschlag einstecken, etwa 12 mm (0,5 Zoll).

**A** Die Tür kann sowohl von außen als auch von innen geöffnet werden.

**B** Die Tür ist vor einem Öffnen von außen gesperrt. Um zur Stellung A zurückzukehren, muss der innere Griff der Tür geöffnet werden.

**i Hinweis**

- Der Schlossumschalter einer Tür verriegelt nur die jeweilige Tür – nicht alle Türen gleichzeitig.
- Eine manuell verriegelte Fondtür mit aktivierter Kindersicherung kann weder von außen noch von innen geöffnet werden. In diesem Fall kann die Tür nur durch die Schlüsseltasten, die Zentralverriegelungstaste, das schlüssellose Verriegelungssystem\* oder Volvo On Call\* geöffnet werden.



[1] Dies gilt sowohl für Rechts- als auch für Linkslenker.

\* Optie/accessoire.

## 9.1.13. Reichweite des Transponderschlüssels

Damit der Transponderschlüssel ordnungsgemäß funktioniert, muss er sich innerhalb einer bestimmten Reichweite vom Fahrzeug befinden.

### Bedienung mit Schlüsseltasten

Die Funktionen des Transponderschlüssels, wie z. B. das Ver- und Entriegeln durch Drücken der Taste  oder  haben eine Reichweite von ca. 20 Metern (65 Fuß) im Umkreis des Fahrzeugs.

Wenn das Fahrzeug einen Tastendruck nicht bestätigt, näher an das Fahrzeug herangehen und nochmal versuchen.

### Schlüssellose Bedienung\*

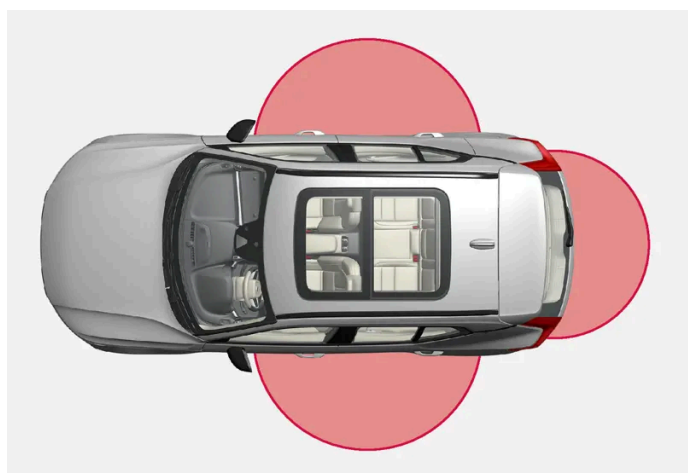

Für die Verwendung des schlüssellosen Systems muss sich ein Transponderschlüssel oder ein tastenloser Schlüssel (Key Tag) innerhalb eines halbkreisförmigen Bereichs an einer der Längsseiten mit einem Radius von etwa 1,5 Metern (5 Fuß) bzw. etwa 1 Meter (3 Fuß) hinter der Heckklappe befinden.

#### Hinweis

Die Transponderschlüsselfunktionen können durch Radiowellen, Gebäude, topographische Verhältnisse usw. gestört werden. Das Fahrzeug kann immer mit dem Schlüsselblatt ver-/entriegelt werden.

### Transponderschlüssel außerhalb des Fahrzeugs



Wird der Transponderschlüssel bei laufendem Motor aus dem Fahrzeug entfernt, erscheint im Fahrerdisplay die Warnmeldung **Schlüssel nicht erk. Aus Fahrzeug entfernt**, während gleichzeitig ein akustisches Signal ertönt, sobald die letzte Tür geschlossen wird.

Die Meldung erlischt, wenn sich der Schlüssel wieder im Fahrzeug befindet und die O-Taste auf dem rechten Lenkradtastenfeld gedrückt oder die letzte Tür wieder geschlossen wird.

\* Optie/accessoire.

## 9.1.14. Typengenehmigung des Transponderschlüsselsystems

Die folgende Tabelle zeigt die Typengenehmigungen für das Transponderschlüsselsystem des Fahrzeugs.

### Schlüsselloses Startsystem (Passive Start) und schlüssellose Verriegelung/Entriegelung (Passive Entry\*)



CEM-Kennzeichnung des Transponderschlüsselsystems. Für ergänzende Typen-Zulassungsnummern siehe folgende Tabellen.

Land/Region	Betriebserlaubnis	
Argentinien	CNC ID: C-14771	
Brasilien	ICC 03.040/2024 Este equipamento não tem direito à proteção contra interferência prejudicial e não pode causar interferência em sistemas devidamente autorizados.	 04691-16-06830
Europa	Hiermit bescheinigt Delphi Deutschland GmbH, 42367 Wuppertal, dass sich diese CV1-134TRX im Einklang mit den wesentlichen Eigenschaftsanforderungen und übrigen relevanten Bestimmungen, die aus Richtlinie 2014/53/EU (RED) hervorgehen, befindet.	
Vereinigte Arabische Emirate	ER37847/15 DA0062437/11	
Indonesien	Nomor: 38301/SDPPI/2015	
Israel		Siehe Abbildung 1 unter der Tabelle.
Jordanien	TRC/LPD/2014/250	
Malaysien	RAAT/37A/1215/S(15-5198)	

Land/Region	Betriebslaubnis	
Mexiko	IFETEL: RLVDEVO15-0396	
Namibia	TA-2016-02	
Russland		
Serbien	P1614120100	
Südafrika	TA-2014-1868	







## Israel





Abb. 1

1. מספר אישור התאמה מטעם משרד התקשורת: 56-03586
2. חל איסור לבצע פעולות במכשיר שיש בהן כדי לשנות את תכונותיו האלחוטיות של המכשיר, ובכלל זה שינויי תוכנה, החלפת אנטנה מקורית או הוספת אפשרות לחיבור לאנטנה חיצונית, בלא קבלת אישור משרד התקשורת, בשל החשש להפרעות אלחוטיות.

## Transponderschlüssel

Land/Region	Betriebslaubnis	
Europa	Hiermit versichert Huf Hülsbeck & Fürst GmbH & Co. KG, dass diese Art von Funkausrüstung HUF8423MS mit der Richtlinie 2014/53/EU übereinstimmt. Frequenzband: 433,92 MHz Maximal ausgestrahlte Sendeleistung: 10 mW Hersteller: Huf Hülsbeck & Fürst GmbH & Co. KG, Steeger Str. 17, 42551 Velbert, Deutschland	

Land/Region	Betriebslaubnis				
Argentinien		Siehe Abbildung unter der Tabelle.			
Brasilien	Anatel: 06768-19-06643 Modelo: HUF8423MS Este equipamento opera em caráter secundário isto é não tem direito a proteção contra interferência prejudicial, mesmo de estações do mesmo tipo, e não pode causar interferência a sistemas operando em caráter primário.				
Philippinen	ESD-1919938C				
Vereinigte Arabische Emirate		<table border="1" data-bbox="1042 539 1201 622"> <tr><td>TRA REGISTERED No: ER72465/19 DEALER No: DA36976/14</td></tr> </table>	TRA REGISTERED No: ER72465/19 DEALER No: DA36976/14		
TRA REGISTERED No: ER72465/19 DEALER No: DA36976/14					
Ghana	NCA Approved: ZRO-M8-7E3-138				
Indonesien <sup>[1]</sup>	Sertifikat Nomor: 65073/SDPPI/2019 PLG ID: 8093				
CU (Customs Union) Kasachstan, Russland					
Marokko	AGREE PAR L'ANRT MAROC Numéro d'agrément: MR 20402 ANRT 2019 Date d'agrément: 10/07/2019				
Moldawien					
Nigeria	Connection and use of this communication equipment is permitted by the Nigerian Communications Commission				
Oman		<table border="1" data-bbox="1043 1229 1198 1301"> <tr><td>OMAN - TRA</td></tr> <tr><td>R/7757/19</td></tr> <tr><td>D172249</td></tr> </table>	OMAN - TRA	R/7757/19	D172249
OMAN - TRA					
R/7757/19					
D172249					
Paraguay	HUF8423MS	 HUF8423MS NR:2019-08-I-0447			
Serbien					







Land/Region	Betriebslaubnis	
Singapur	Complies with IMDA Standards DA103787	
Südafrika	TA-2019/772	
Taiwan	<p>????????????????????</p> <p>????????????????</p> <p>.1</p> <p>??</p> <ul style="list-style-type: none"> <li>??</li> </ul> <p>.2</p> <p>??</p> <ul style="list-style-type: none"> <li>??</li> <li>??</li> </ul> <p>??</p> <ul style="list-style-type: none"> <li>??????</li> </ul>	
Ukraine	.Справжнім Huf Hülsbeck & Fürst GmbH & Co KG заявляє, що тип радіобладнання відповідає Технічному[HUF8423MS] регламенту радіобладнання; повний текст -декларації про відповідність доступний на веб :сайті за такою адресою Робоча частота: 433,92 ГГц	
Vietnam		
Weißrussland		
Sambia		





**Argentinien**



H-23694

**Key Tag**

Land/Region	Betriebslaubnis						
Europa	Hiermit versichert Huf Hülsbeck & Fürst GmbH & Co. KG, dass diese Art von Funkausrüstung HUF8432MS mit der Richtlinie 2014/53/EU übereinstimmt. Frequenzband: 433,92 MHz Maximal ausgestrahlte Sendeleistung: 10 mW Hersteller: Huf Hülsbeck & Fürst GmbH & Co. KG, Steeger Str. 17, 42551 Velbert, Deutschland						
Argentinien		Siehe Abbildung unter der Tabelle.					
Brasilien	Anatel: 04362-16-06643 Modelo: HUF8432MS Este equipo opera em caráter secundário isto é não tem direito a proteção contra interferência prejudicial, mesmo de estações do mesmo tipo, e não pode causar interferência a sistemas operando em caráter primário.						
Ghana	NCA Approved: ZRO-M8-7E3-139						
Philippinen	ESD-1919939C						
Vereinigte Arabische Emirate		<table border="1" data-bbox="1038 775 1203 864"> <tr><td>TRA</td></tr> <tr><td>REGISTERED No:</td></tr> <tr><td>ER72467/19</td></tr> <tr><td>DEALER No:</td></tr> <tr><td>DA36976/14</td></tr> </table>	TRA	REGISTERED No:	ER72467/19	DEALER No:	DA36976/14
TRA							
REGISTERED No:							
ER72467/19							
DEALER No:							
DA36976/14							
CU (Customs Union) Kasachstan, Russland							
Indonesien <sup>[1]</sup>	Sertifikat Nomor: 65072/SDPPI/2019 PLG ID: 8093						
Marokko	AGREE PAR L'ANRT MAROC Numéro d'agrément: MR 20403 ANRT 2019 Date d'agrément: 10/07/2019						
Moldawien							
Nigeria	Connection and use of this communications equipment is permitted by the Nigerian Communications Commission						
Oman		<table border="1" data-bbox="1038 1417 1203 1491"> <tr><td>OMAN - TRA</td></tr> <tr><td>R/7758/19</td></tr> <tr><td>D172249</td></tr> </table>	OMAN - TRA	R/7758/19	D172249		
OMAN - TRA							
R/7758/19							
D172249							
Paraguay	HUF8432MS						
Serbien							

Land/Region	Betriebslaubnis	
Singapur	Complies with IMDA Standards DA103787	
Südafrika	TA-2019-773	
Taiwan	<p>????????????????????</p> <p>????????????????</p> <p>.1</p> <p>??</p> <ul style="list-style-type: none"> <li>??</li> </ul> <p>.2</p> <p>??</p> <ul style="list-style-type: none"> <li>??</li> <li>??</li> </ul> <p>??</p> <ul style="list-style-type: none"> <li>??????</li> </ul>	
Ukraine	.Справжнім Huf Hülsbeck & Fürst GmbH & Co KG заявляє, що тип радіобладнання відповідає Технічному[HUF8432MS] регламенту радіобладнання; повний текст -декларації про відповідність доступний на веб :сайті за такою адресою Робоча частота: 433,92 ГГц	
Vietnam		
Weißrussland		
Sambia		

Argentinien



H-23695

\* Optie/accessoire.

[1] Gilt nur für Indonesien.



## 9.1.15. Lage der Antennen des Start- und Schließsystems

Die Antenne für das schlüssellose Startsystem und die Antennen für das schlüssellose Verriegelungssystem\* sind im Fahrzeug eingebaut.



Lage der Antennen:

- 1 Im Ablagefach der Tunnelkonsole
- 2 Oben an der linken Fondtür<sup>[1]</sup>
- 3 Oben an der rechten Fondtür<sup>[1]</sup>
- 4 Im Laderraum<sup>[1]</sup>

### **Warnung**

Personen mit Herzschrittmacher sollten einen Abstand von mindestens 22 cm (9 in) zwischen ihrem Herzschrittmacher und den Antennen des Keyless-Systems einhalten, um gegenseitige Beeinflussungen von Schrittmacher und Keyless-System auszuschließen.

\* Optie/accessoire.

<sup>[1]</sup> Nur für Fahrzeuge mit schlüsselloser Verriegelung und Entriegelung\*.

## 9.1.16. Zündstellungen

Je nach Zündstellung der Fahrzeugelektrik können unterschiedliche Fahrzeugfunktionen verwendet werden.

Um bei abgestelltem Motor eine begrenzte Anzahl von Funktionen nutzen zu können, kann die Fahrzeugelektrik in drei verschiedene Stellungen gebracht werden: - 0, I und II. In der Betriebsanleitung werden alle diese Stellungen durchgehend als „Zündstellungen“ bezeichnet.

Die folgende Tabelle zeigt, welche Funktionen in der jeweiligen Zündstellung verwendet werden können:

Stellung	Funktionen
0	<ul style="list-style-type: none"> <li>• Kilometerzähler, Uhr und Temperaturanzeige werden eingeschaltet<sup>[1]</sup>.</li> <li>• Elektrisch betriebene * Sitze können eingestellt werden.</li> <li>• Das Display in der Mittelkonsole wird eingeschaltet und kann verwendet werden<sup>[1]</sup>.</li> <li>• Das Infotainmentsystem kann verwendet werden<sup>[1]</sup>.</li> </ul> <p>In dieser Stellung sind die Funktionen zeitgesteuert und werden nach einiger Zeit wieder ausgeschaltet.</p>
I	<ul style="list-style-type: none"> <li>• Panoramadach, Fensterheber, 12-V-Steckdose im Innenraum, Bluetooth, Navigation, Telefon, Gebläse und Scheibenwischer können genutzt werden.</li> <li>• Elektrisch betriebene Sitze können eingestellt werden.</li> <li>• Die 12-V-Steckdose* im Gepäckraum kann benutzt werden.</li> <li>• Wenn das Infotainmentsystem beim Verlassen des Fahrzeugs eingeschaltet war, wird es automatisch eingeschaltet.</li> </ul> <p><b>In dieser Zündstellung wird der Strom aus der Batterie bezogen.</b></p>
II	<ul style="list-style-type: none"> <li>• Die Scheinwerfer werden eingeschaltet.</li> <li>• Die Warn-/Kontrolllampen leuchten 5 Sekunden lang auf.</li> <li>• Mehrere der übrigen Systeme werden aktiviert. Die Sitz- und Heckscheibenheizung kann jedoch erst nach dem Anlassen des Motors aktiviert werden.</li> </ul> <p><b>Diese Zündstellung verbraucht viel Energie aus der Batterie und sollte daher vermieden werden.</b></p>

<sup>[1]</sup> Wird beim Öffnen der Tür aktiviert.

\* Optie/accessoire.

## 9.1.17. Zündstellung auswählen

Je nach Zündstellung der Fahrzeugelektrik können unterschiedliche Fahrzeugfunktionen verwendet werden.

### Zündstellung auswählen



Lage der Startschaltung.

- **Zündstellung 0** – Fahrzeug entriegeln und den Transponderschlüssel in das Fahrzeug legen.

 **Hinweis**

Für Zündstellung I oder II **ohne** Motorstart bei Fahrzeugen mit Schaltgetriebe beim Drehen des Schalters **nicht** das Brems- oder Kupplungspedal betätigen.

- **Zündstellung I** - Starttaste drücken und loslassen.
- **Zündstellung II** - Taste drücken und ca. 5 Sekunden lang gedrückt halten. Lassen Sie die Taste dann los.
- **Zurück zu Zündstellung 0** - Um in die Zündstellung 0 aus der Stellung I und II zurückzukehren - auf die Starttaste drücken.

---

## 9.2. Ver- und Entriegelung

---

### 9.2.1. Schlüssellose Ver- und Entriegelung

---

#### 9.2.1.1. Heckklappe per Fußbewegung bedienen \*

Eine Funktion, die das Öffnen und Schließen der Heckklappe durch eine Fußbewegung unter den hinteren Stoßfänger ermöglicht, erleichtert die Bedienung mit vollen Händen.

Wenn das Fahrzeug mit der schlüssellosen Verriegelung und Entriegelung\* ausgerüstet ist, kann die Heckklappe durch eine Fußbewegung geöffnet werden.

Bei Ausstattung des Fahrzeugs mit elektrisch betätigter Heckklappe\* lässt sich die Heckklappe auf diese Weise sowohl öffnen als auch schließen.

**i Hinweis**

Die Funktion zur Betätigung der Heckklappe mittels Fußbewegung ist in zwei Ausführungen erhältlich:

- Öffnen und Schließen mittels Fußbewegung
- Mit Fußbewegung nur entriegeln (Heckklappe von Hand öffnen)

Beachten Sie bitte, dass die elektrisch betätigte Heckklappe\* Voraussetzung für das Öffnen und Schließen der Heckklappe mittels Fußbewegung ist.



Der Sensor befindet sich etwas links von der Mitte des Stoßfängers.

Einer der Transponderschlüssel des Fahrzeugs muss sich hinter dem Fahrzeug in Reichweite, d. h. ca. 1 Meter (3 Fuß) befinden, damit das Öffnen und Schließen möglich ist. Dies gilt auch für ein bereits entriegeltes Fahrzeug, damit es nicht z. B. bei der Autowäsche zu einem unbeabsichtigten Öffnen kommt.

## Durch Fußbewegung öffnen und schließen



Trittbewegung innerhalb des Aktivierungsbereichs des Sensors.

Führen Sie **eine** nach vorn gerichtete Trittbewegung unter den linken Teil des Heckstoßfängers aus. Dann einen Schritt zurücktreten. Berühren sie den Stoßfänger nicht.

- Zu Beginn des Vorgangs ertönt ein kurzes Signal, woraufhin die Heckklappe geöffnet oder geschlossen wird.

Wenn mehrere Trittbewegungen erfolgen, aber kein zugehöriger Transponderschlüssel hinter dem Fahrzeug erkannt wird, ist das Öffnen erst wieder nach einer bestimmten Zeit möglich.

Halten Sie ihren Fuß nicht dauernd unter das Fahrzeug, da dies zu einem Abbruch der Aktivierung führt.

### Öffnen oder Schließen durch Fußbewegung abbrechen

- 1 Führen Sie während des laufenden Öffnens oder Schließens **eine** nach vorn gerichtete Trittbewegung aus, um die Bewegung der Heckklappe zu unterbrechen.

Um das Öffnen oder Schließen der Heckklappe abzubrechen, braucht der Transponderschlüssel nicht in der Nähe des Fahrzeugs zu sein.

Wenn die Heckklappe in fast geschlossenem Zustand gestoppt wird, erfolgt bei der nächsten Aktivierung eine Öffnung der Heckklappe.

#### Hinweis

Wenn große Mengen Eis, Schnee, Schmutz o. Ä. auf dem hinteren Stoßfänger lasten, kann die Funktion herabgesetzt sein oder ausfallen. Halten Sie diese daher stets sauber.

**i Hinweis**

Beachten Sie, dass sich das System in einer Waschstraße o.Ä. aktivieren kann, wenn der Transponderschlüssel in Reichweite ist.

\* Optie/accessoire.

## 9.2.1.2. Lage der Antennen des Start- und Schließsystems

Die Antenne für das schlüssellose Startsystem und die Antennen für das schlüssellose Verriegelungssystem\* sind im Fahrzeug eingebaut.

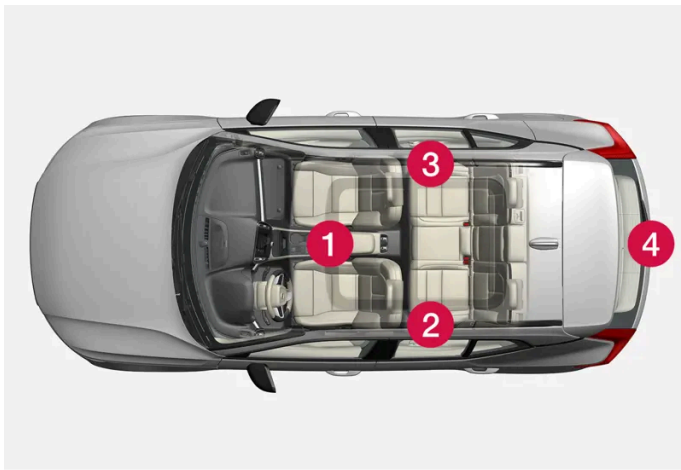

Lage der Antennen:

- 1 Im Ablagefach der Tunnelkonsole
- 2 Oben an der linken Fondtür<sup>[1]</sup>
- 3 Oben an der rechten Fondtür<sup>[1]</sup>
- 4 Im Laderaum<sup>[1]</sup>

**! Warnung**

Personen mit Herzschrittmacher sollten einen Abstand von mindestens 22 cm (9 in) zwischen ihrem Herzschrittmacher und den Antennen des Keyless-Systems einhalten, um gegenseitige Beeinflussungen von Schrittmacher und Keyless-System auszuschließen.

\* Optie/accessoire.

<sup>[1]</sup> Nur für Fahrzeuge mit schlüsselloser Verriegelung und Entriegelung\*.

## 9.2.1.3. Schlüsselloses System mit berührungsempfindlichen Flächen\*

Mit der schlüssellosen Verriegelung und Entriegelung reicht es, den Transponderschlüssel in der Tasche mit sich zu führen. Das Fahrzeug wird über eine berührungsempfindliche Fläche am Türgriff ver- oder entriegelt.

### Berührungsempfindliche Flächen

#### Türgriff

An der Außenseite sind die Türgriffe mit einer Vertiefung zum Verriegeln, an der Innenseite mit einem berührungsempfindlichen Bereich zum Entriegeln versehen.

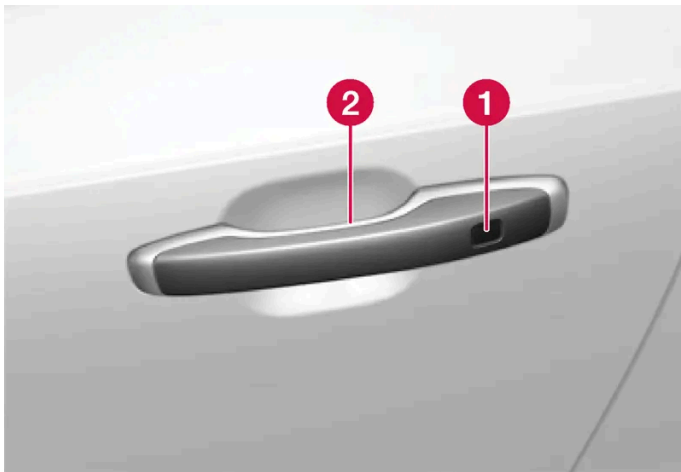

- 1 Berührungsempfindliche Vertiefung zur Verriegelung
- 2 Berührungsempfindlichen Fläche für die Entriegelung

#### Hinweis

Es ist wichtig, jeweils nur einen berührungsempfindlichen Bereich zu aktivieren. Wenn Sie den Griff und gleichzeitig die Verriegelungsfläche berühren, wird ggf. ein doppelter Befehl gesendet. Dies führt dazu, dass die angeforderte Aktion (Verriegelung/Entriegelung) gar nicht oder verspätet ausgeführt wird.

#### Griff der Heckklappe

Am Griff der Heckklappe befindet sich eine gummierte Druckplatte, die ausschließlich der Entriegelung dient.



**i Hinweis**

Bedenken Sie, dass das System bei einer Fahrzeugwäsche auslösen kann, wenn sich der Transponderschlüssel innerhalb der Reichweite befindet.

\* Optie/accessoire.

## 9.2.1.4. Schlüssellos verriegeln und entriegeln\*

Mit der schlüssellosen Verriegelung und Entriegelung reicht es, die berührungsempfindliche Fläche am Handgriff der Tür zu berühren, um das Fahrzeug zu entriegeln.

**i Hinweis**

Damit die Ver- und Entriegelung funktioniert, muss sich ein Transponderschlüssel des Fahrzeugs in Reichweite befinden.

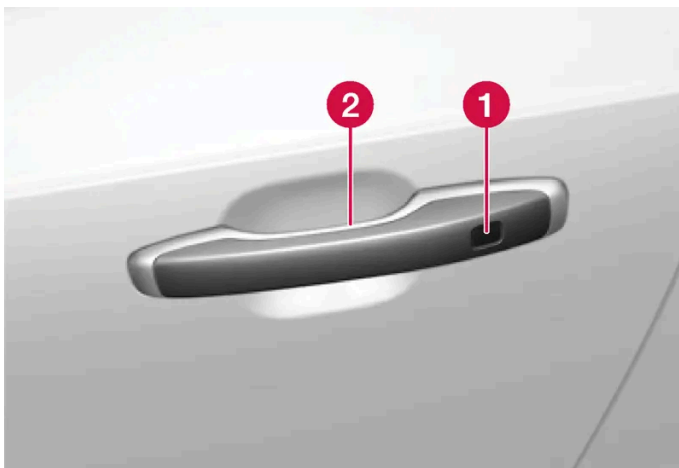

Der Inhalt dieses Handbuchs entspricht dem Stand des Benutzerhandbuchs zum Zeitpunkt der Drucklegung und ist in Zukunft möglicherweise nicht mehr vollständig gültig. Weitere Informationen finden Sie auf der ersten Seite mit dem vollständigen Haftungsausschluss.



- 1 Berührungsempfindliche Vertiefung zur Verriegelung
- 2 Berührungsempfindlichen Fläche für die Entriegelung

 **Hinweis**

Bedenken Sie, dass das System bei einer Fahrzeugwäsche auslösen kann, wenn sich der Transponderschlüssel innerhalb der Reichweite befindet.

## Schlüssellos verriegeln

Damit das Fahrzeug verriegelt werden kann, müssen alle Türen geschlossen sein. Wenn die Verriegelung über einen Türgriff erfolgt, kann die Heckklappe dagegen geöffnet sein.

- 1 Berühren Sie nach dem Schließen der Tür außen am Türgriff den markierten Bereich. Oder drücken Sie vor dem Schließen auf die Taste  an der Unterseite der Heckklappe.
- Bei erfolgter Verriegelung beginnt die Verriegelungsanzeige im Armaturenbrett zu blinken.

Alle Fenster und Panoramadach\* gleichzeitig schließen: Den Finger auf der berührungsempfindlichen Vertiefung außen am Türgriff liegen lassen, bis die Fenster und das Panoramadach geschlossen sind.

### Fahrzeug bei geöffneter Heckklappe verriegeln

Wenn das Fahrzeug bereits verriegelt, die Heckklappe aber noch geöffnet ist, den Transponderschlüssel beim Schließen der Heckklappe nicht im Kofferraum liegen lassen.

 **Hinweis**

Wenn sich der Schlüssel nicht im Innenraum befindet, wird die Heckklappe beim Schließen nicht verriegelt.

## Schlüssellos entriegeln

- 1 Zum Entriegeln einen Türgriff ergreifen oder auf die gummierte Druckplatte unter dem Griff der Heckklappe drücken.

- Bei erfolgreicher Entriegelung hört die Verriegelungsanzeige im Armaturenbrett auf, zu blinken.



Die gummierte Druckplatte am Griff der Heckklappe dient ausschließlich der Entriegelung.

## Automatische Wiederverriegelung

Wenn keine der Türen oder die Heckklappe innerhalb von 2 Minuten nach dem Entriegeln geöffnet werden, werden alle Schlösser automatisch verriegelt. Diese Funktion verringert die Gefahr, dass das Fahrzeug unbeabsichtigt unverriegelt gelassen wird.

\* Optie/accessoire.

---

## 9.2.1.5. Einstellungen zur schlüssellosen Entriegelung\*

Es ist möglich, für die schlüssellose Entriegelung verschiedene Sequenzen auszuwählen.

Einstellung ändern:

- 1 Tippen Sie im Topmenü des Center Displays auf **Einstellungen**.
- 2 Tippen Sie auf **My Car** → **Verriegeln** → **Schlüssellos entriegeln**
- 3 Wählen Sie eine Alternative:
  - **Alle Türen** - Alle Türen gleichzeitig entriegeln.
  - **Eine Tür** - Gewählte Tür entriegeln.

\* Optie/accessoire.

## 9.2.1.6. Schließen und Verriegeln der Heckklappe durch Tastendruck\*

Die Tasten an der Unterseite der Heckklappe können das Fahrzeug automatisch schließen und verriegeln.



Lage der Taste(n) an der Unterseite der Heckklappe.

### ! Wichtig

Bei manueller Bedienung der Heckklappe öffnet und schließt sich diese langsam. Wenden Sie zum Öffnen und Schließen keine Gewalt an, wenn ein Widerstand auftritt. Eine Beschädigung könnte die Folge sein, und dass sie nicht mehr korrekt funktioniert.

### Schließen<sup>[1]</sup>

- 1 Auf die -Taste auf der Unterseite der Heckklappe drücken.
- Die Heckklappe wird automatisch geschlossen, aber nicht verriegelt.

### i Hinweis

- Nachdem die Heckklappe offen gelassen wurde, ist die Taste noch 24 Stunden lang aktiv. Danach muss das Schließen manuell erfolgen.
- Wenn die Klappe für mehr als 30 Minuten geöffnet war wird sie geschlossen.

### Schließen und verriegeln<sup>[2]</sup>

- 1 Auf die -Taste auf der Unterseite der Heckklappe drücken.
- Die Heckklappe wird bei der Verriegelung des Fahrzeugs automatisch geschlossen<sup>[3]</sup>.

Der Inhalt dieses Handbuchs entspricht dem Stand des Benutzerhandbuchs zum Zeitpunkt der Drucklegung und ist in Zukunft möglicherweise nicht mehr vollständig gültig. Weitere Informationen finden Sie auf der ersten Seite mit dem vollständigen Haftungsausschluss.

### Hinweis

- Damit die Ver- und Entriegelung funktioniert, muss sich ein Transponderschlüssel des Fahrzeugs in Reichweite befinden.
- Bei schlüsselloser\* Schließung oder Verriegelung ertönen drei akustische Signale, wenn der Transponderschlüssel nicht nahe genug am Kofferraumdeckel geortet werden kann.

### Schließvorgang abbrechen

- Die Taste auf dem Armaturenbrett drücken.
- Auf die Transponderschlüsseltaste drücken.
- Auf die Schließaste auf der Unterseite der Heckklappe drücken<sup>[1]</sup>.
- Auf die gummierte Druckplatte unter dem Außengriff drücken.
- Durch Fußbewegung\*.

Die Bewegung der Heckklappe stoppt. Danach kann die Heckklappe manuell betätigt werden.

Wenn die Heckklappe in fast geschlossenem Zustand gestoppt wird, erfolgt bei der nächsten Aktivierung die Öffnung der Heckklappe.

## Einklemmschutz

Wenn etwas mit ausreichend großem Widerstand die Heckklappe am Öffnen oder Schließen hindert, wird der Klemmschutz aktiviert.

- Beim Öffnen: Die Bewegung wird abgebrochen, die Heckklappe bleibt stehen und es ertönt ein längeres Warnsignal.
- Beim Schließen: Die Bewegung wird abgebrochen, es ertönt ein längeres Warnsignal und die Heckklappe kehrt in die programmierte max.-Stellung zurück.

### Warnung

Einklemmgefahr beim Öffnen und Schließen beachten.

Vor dem Öffnen oder Schließen sicherstellen, dass sich keine Personen in der Nähe der Heckklappe befinden, da durch Einklemmen die Gefahr ernsthafter Verletzungen droht.

Die Heckklappe nie unbeobachtet bedienen.

## Vorgespannte Federn



Vorgespannte Federn der elektrisch betätigten Heckklappe.

### **Warnung**

Die vorgespannten Federn der elektrisch betätigten Heckklappe dürfen nicht geöffnet werden. Diese stehen unter hohem Vorspanndruck und können bei einem Öffnen Verletzungen hervorrufen.

\* Optie/accessoire.

[1] Gilt für Fahrzeuge mit elektrisch betriebenem Kofferraumdeckel.

[2] Gilt für Fahrzeuge mit schlüssellosem Schließsystem sowie elektrisch betriebener Heckklappe.

[3] Für die Verriegelung des Fahrzeugs müssen sämtliche Türen geschlossen sein.

---

### 9.2.1.7. Heckklappe schlüssellos entriegeln \*

Mit der schlüssellosen Verriegelung und Entriegelung reicht es, leicht auf die gummierte Druckplatte am Handgriff der Heckklappe zu drücken, um das Fahrzeug zu entriegeln.

**i Hinweis**

Damit die Entriegelung funktioniert, muss sich ein Transponderschlüssel des Fahrzeugs in Reichweite hinter dem Fahrzeug befinden.



Die Heckklappe wird von einem elektrischen Schloss geschlossen gehalten.

Zum Öffnen:

- 1 An der Unterseite des Handgriffs der Heckklappe leicht auf die gummierte Druckplatte drücken.  
➤ Das Schloss wird entriegelt.
- 2 Um die Heckklappe vollständig zu öffnen, den Außengriff anheben.

**! Wichtig**

- Zum Lösen des Heckklappenschlosses ist minimale Kraft erforderlich – nur leicht auf die gummierte Platte drücken.
- Beim Öffnen der Heckklappe die Hubkraft nicht auf die Gummiplatte ausüben – die Klappe am Griff anheben. Durch zu große Kraft kann der elektrische Anschluss der Gummiplatte beschädigt werden.

Es ist auch möglich, die Heckklappe freihändig mit einer Fußbewegung unter den hinteren Stoßfänger zu öffnen, siehe dazu separaten Abschnitt.

**! Warnung**

Fahren Sie nicht mit offener Heckklappe, giftige Abgase könne über den Laderaum in das Fahrzeug eingesogen werden.

\* Optie/accessoire.

---

## 9.2.2. Transponderschlüssel

Der Transponderschlüssel verriegelt und entriegelt Türen und Heckklappe. Der Transponderschlüssel muss sich im Fahrzeug befinden, damit dieses gestartet werden kann.



Transponderschlüssel<sup>[1]</sup>, Care Key bzw. tastenloser Schlüssel (Key Tag)\*.

Da die Standardausführung des Fahrzeugs das schlüssellose Startsystem (Passive Start) unterstützt, wird der Transponderschlüssel nicht physisch zum Starten benötigt. Es genügt, wenn sich der Schlüssel im vorderen Teil des Fahrzeuginnenraums befindet.

Für Fahrzeuge, die mit dem schlüssellosen Schließsystem (Passive Entry)\* ausgerüstet sind, ist es zum Starten des Fahrzeugs ausreichend, wenn sich der Schlüssel an einer beliebigen Stelle im Fahrzeug befindet. Für Fahrzeuge mit Passive Entry kann auch ein etwas kleinerer, leichter und tastenloser Schlüssel (Key Tag) als Zubehör erworben werden.

Die Transponderschlüssel<sup>[2]</sup> können mit unterschiedlichen Fahrerprofilen verknüpft werden, um persönliche Einstellungen im Fahrzeug zu speichern.

 **Warnung**

Im Transponderschlüssel befindet sich eine Knopfzelle. Bewahren Sie neue und gebrauchte Batterien außer Reichweite von Kindern auf. Wenn Batterien aus Versehen geschluckt werden, können sie schwere Verletzungen verursachen.

Wenn eine Beschädigung vorliegt und sich z. B. der Batteriedeckel nicht schließen lässt, sollte das Produkt nicht mehr verwendet werden. Bewahren Sie defekte Batterien außer Reichweite von Kindern auf.

## Tasten des Transponderschlüssels



Am Transponderschlüssel befinden sich vier Tasten – einer am linken und drei am rechten Rand.

 **Verriegelung** – Durch einmaliges Drücken werden gleichzeitig die Türen, die Heckklappe und die Tankklappe verriegelt und die Alarmanlage\* aktiviert.

Durch langes Drücken werden alle Fenster und das Panoramadach\* gleichzeitig geschlossen.

 **Entriegelung** – Durch einmaliges Drücken werden gleichzeitig die Türen und die Heckklappe entriegelt und die Alarmanlage deaktiviert.

Wenn Sie die Taste gedrückt halten, werden alle Fenster gleichzeitig geöffnet. Mit dieser Durchlüftungsfunktion lässt sich das Fahrzeug z.B. bei warmer Witterung zügig durchlüften.

 **Heckklappe** – Entriegelt die Heckklappe und deaktiviert nur die Alarmfunktion an der Heckklappe. Bei Fahrzeugen mit elektrisch betätigter Heckklappe\* wird die Heckklappe automatisch geöffnet, wenn die Taste gedrückt gehalten wird. Auch zum Schließen der Heckklappe wird dann die Taste gedrückt gehalten; dabei ertönen Warnsignale.

 **Panikfunktion** – Nutzen Sie diese im Notfall, um die Aufmerksamkeit der Umgebung auf sich zu lenken. Wenn die Taste mindestens 3 Sekunden lang bzw. zweimal innerhalb von 3 Sekunden gedrückt wird, werden Blinker und Signalhorn des Fahrzeugs aktiviert. Diese Funktion kann mit derselben Taste deaktiviert werden, nachdem sie mindestens 5 Sekunden aktiviert war. Anderenfalls wird sie nach 3 Minuten automatisch abgeschaltet.

 **Warnung**

Stellen Sie beim Zurücklassen von Personen im Fahrzeug sicher, dass Fensterheber und Panoramadach\* stromlos sind, indem Sie den Transponderschlüssel mitnehmen.



 **Hinweis**

Denken Sie an die Gefahr, den Transponderschlüssel im Fahrzeug einzuschließen.

Ein im Fahrzeug befindlicher Transponderschlüssel oder tastenloser Schlüssel wird deaktiviert, wenn das Fahrzeug mit einem anderen gültigen Schlüssel verriegelt und die Alarmanlage aktiviert wird. Auch die Sicherheitsverriegelung wird deaktiviert. Beim nächsten Entriegeln des Fahrzeugs wird der liegengelassene Schlüssel wieder aktiviert.

## Tastenloser Schlüssel (Key Tag)\*

Ein tastenloser Schlüssel kann für Fahrzeuge, die mit der Funktion für schlüssellose Verriegelung und Entriegelung ausgerüstet sind, als Zubehör bestellt werden. Ein tastenloser Schlüssel funktioniert in Bezug auf schlüsselloses Starten sowie Verriegelung und Entriegelung auf genau die gleiche Weise wie der gewöhnliche Transponderschlüssel. Der Schlüssel ist bis zu einer Wassertiefe von ca. 10 Metern (30 Fuß) bis zu 60 Minuten lang wasserdicht. Er hat kein abnehmbares Schlüsselblatt und die Batterie kann nicht ausgewechselt werden.

## Care Key Transponderschlüssel mit eingeschränkten Rechten

Ein Care Key ermöglicht es dem Besitzer des Fahrzeugs, die Höchstgeschwindigkeit des Fahrzeugs zu begrenzen. Diese Begrenzung soll dabei helfen, dass das Fahrzeug - beispielsweise bei einer Ausleihe - auf eine sichere Weise gefahren wird.

## Störungen

Die Funktionen des schlüssellosen Start- und Verriegelungssystems\* im Transponderschlüssel können durch elektromagnetische Felder und Abschirmung gestört werden.

 **Hinweis**

Lassen Sie den Transponderschlüssel möglichst nicht näher als 10-15 cm (4-6 in) an metallischen Gegenständen oder elektronischen Geräten liegen, wie z. B. Mobiltelefonen, Tablets, Laptops oder Ladegeräten.

Sollten trotzdem Störungen auftreten, das Fahrzeug mit dem abnehmbaren Schlüsselblatt des Transponderschlüssels entriegeln und den Schlüssel danach in das Schlüssellesegerät in der Ablage legen, um die Alarmanlage zu deaktivieren und das Fahrzeug starten zu können.

 **Hinweis**

Achten Sie beim Ablegen des Transponderschlüssels auf dem Schlüssellesegerät im Ablagefach darauf, dass sich keine anderen Autoschlüssel, Metallgegenstände oder elektronischen Geräte (z. B. Mobiltelefone, Tablets, Laptops oder Ladegeräte) in unmittelbarer Nähe befinden. Mehrere Autoschlüssel im Ablagefach können gegenseitige Störungen verursachen.

<sup>[1]</sup> Die Abbildung ist thematisch - je nach Fahrzeugmodell können die Einzelheiten unterschiedlich sein.

\* Optie/accessoire.

<sup>[2]</sup> Gilt nicht für Care Key.

## 9.2.3. Fahrzeug mit dem Transponderschlüssel ver- und entriegeln

Mit den Tasten am Transponderschlüssel können Sie alle Türen und die Heckklappe gleichzeitig ver- und entriegeln.

### Verriegelung mit dem Transponderschlüssel



Die Abbildung ist thematisch - je nach Fahrzeugmodell können die Einzelheiten unterschiedlich sein.

- 1 Zum Verriegeln des Fahrzeugs die Taste  am Transponderschlüssel drücken.

Um die Verriegelungssequenz ausführen zu können, muss die Fahrertür geschlossen sein<sup>[1]</sup>. Wenn eine der anderen Türen oder die Heckklappe geöffnet ist, dann erfolgt die Verriegelung und Alarmsicherung\* erst dann, wenn diese geschlossen wird. Der Bewegungssensor der Alarmanlage\* wird aktiviert, wenn alle Türen und die Heckklappe geschlossen und verriegelt sind.

#### Hinweis

Denken Sie an die Gefahr, den Transponderschlüssel im Fahrzeug einzuschließen.

Ein im Fahrzeug befindlicher Transponderschlüssel oder tastenloser Schlüssel wird deaktiviert, wenn das Fahrzeug mit einem anderen gültigen Schlüssel verriegelt und die Alarmanlage aktiviert wird. Auch die Sicherheitsverriegelung wird deaktiviert. Beim nächsten Entriegeln des Fahrzeugs wird der liegengelassene Schlüssel wieder aktiviert.

#### Fahrzeug bei geöffneter Heckklappe verriegeln

#### Hinweis

Achten Sie beim Schließen der Heckklappe darauf, den Transponderschlüssel nicht im Kofferraum liegen zu lassen, wenn das gesamte Fahrzeug vor dem Schließen der Heckklappe bereits verriegelt wurde<sup>[2]</sup>.

### Entriegelung mit dem Transponderschlüssel

Der Inhalt dieses Handbuchs entspricht dem Stand des Benutzerhandbuchs zum Zeitpunkt der Drucklegung und ist in Zukunft möglicherweise nicht mehr vollständig gültig. Weitere Informationen finden Sie auf der ersten Seite mit dem vollständigen Haftungsausschluss.

- 1 Zum Entriegeln des Fahrzeugs die Taste  am Transponderschlüssel drücken.

## Automatische Wiederverriegelung

Wenn keine der Türen oder die Heckklappe innerhalb von 2 Minuten nach dem Entriegeln geöffnet werden, werden alle Schlösser automatisch verriegelt. Diese Funktion verringert die Gefahr, dass das Fahrzeug unbeabsichtigt unverriegelt gelassen wird.

## Wenn der Transponderschlüssel nicht funktioniert

### Hinweis

Gehen Sie stets zunächst näher an das Fahrzeug heran und machen Sie einen neuen Entriegelungsversuch.

Sollte die Ver- oder Entriegelung mit dem Transponderschlüssel nicht funktionieren, kann dessen Batterie leer sein. Die Fahrertür in diesem Fall mit dem abnehmbaren Schlüsselblatt ver- bzw. entriegeln.

\* Optie/accessoire.

[1] Bei Ausstattung des Fahrzeugs mit dem schlüssellosen Schließsystem\* müssen alle Türen geschlossen sein.

[2] Wenn das Fahrzeug mit dem schlüssellosen Schließsystem ausgestattet ist und dieses den Schlüssel nicht im Innenraum erfasst, wird die Heckklappe beim Schließen nicht verriegelt.\*

---

## 9.2.4. Einstellungen zur Fern- und Innenentriegelung

Für die Fernentriegelung lassen sich verschiedene Sequenzen einstellen.

Einstellung ändern:

- 1 Tippen Sie im Topmenü des Center Displays auf **Einstellungen**.
- 2 Tippen Sie auf **My Car** → **Verriegeln** → **Fern- und Innenraum-Entriegelung**.
- 3 Wählen Sie eine Alternative:
  - **Alle Türen** - Alle Türen gleichzeitig entriegeln.
  - **Eine Tür** - Fahrertür entriegeln. Um alle Türen zu entriegeln muss zweimal auf die Entriegelungstaste des Transponderschlüssels gedrückt werden.

Die hier vorgenommenen Einstellungen wirken sich auch auf die Zentralverriegelung über den Türgriff an der Innenseite aus.



**Der Inhalt dieses Handbuchs entspricht dem Stand des Benutzerhandbuchs zum Zeitpunkt der Drucklegung und ist in Zukunft möglicherweise nicht mehr vollständig gültig. Weitere Informationen finden Sie auf der ersten Seite mit dem vollständigen Haftungsausschluss.**

---

## 9.2.5. Heckklappe mit dem Transponderschlüssel entriegeln

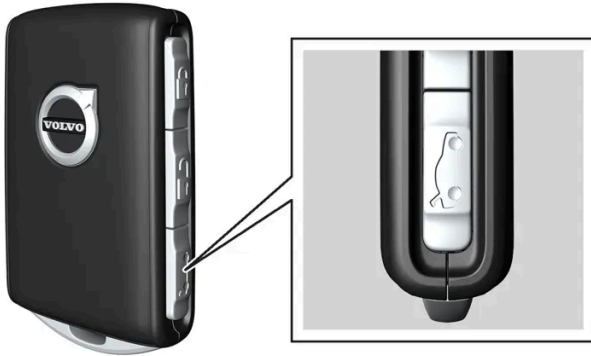
Mit einer Taste am Transponderschlüssel lässt sich die Heckklappe separat entriegeln.



- 1 Die -Taste am Transponderschlüssel drücken.
  - Die Heckklappe wird entriegelt, bleibt aber geschlossen.  
Die Türen bleiben weiterhin verriegelt und durch die Alarmanlage gesichert\*. Durch Erlöschen der Verriegelungs- und Alarmanzeige auf dem Armaturenbrett wird angezeigt, dass nicht das gesamte Fahrzeug verriegelt ist.  
Zum Öffnen der Heckklappe die gummierte Druckplatte unter dem Griff der Heckklappe leicht andrücken. Wenn die Heckklappe nicht innerhalb von 2 Minuten geöffnet wird, wird sie wieder verriegelt und die Alarmanlage erneut aktiviert.
- 2 Mit elektrisch betätigter Heckklappe\*:
  - Die Taste  am Transponderschlüssel gedrückt halten (ca. 1,5 Sekunden)
  - Die Heckklappe wird entriegelt und öffnet sich; die Türen bleiben verriegelt und von der Alarmanlage gesichert.

\* Optie/accessoire.

---

## 9.2.6. Fahrzeug mit dem abnehmbaren Schlüsselblatt ver- und entriegeln

Das abnehmbare Schlüsselblatt kann u. a. dazu benutzt werden, das Fahrzeug von außen aufzuschließen, z. B. wenn die Batterie des Transponderschlüssels leer ist.

## Entriegeln

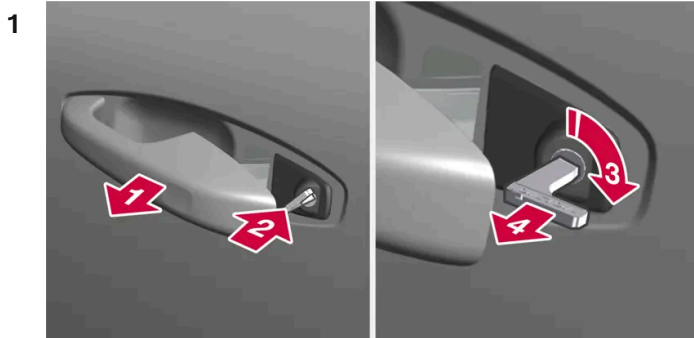

1

Ziehen Sie den Griff der Vordertür am linken Ende heraus, bis der Schließzylinder zu sehen ist<sup>[1]</sup>.

2

Schlüssel in den Schließzylinder stecken.

3

45 Grad im Uhrzeigersinn drehen, so dass das Schlüsselblatt gerade nach hinten weist.

4

Drehen Sie den Schlüssel um 45 Grad zurück in die Ausgangsstellung. Ziehen Sie den Schlüssel aus dem Schließzylinder und lassen Sie den Türgriff los, sodass der hintere Teil des Griffs wieder am Fahrzeug anliegt.

5 Ziehen Sie am Griff.

➤ Die Tür wird geöffnet.

### Hinweis

Beim Entriegeln und nachfolgenden Öffnen der Tür mit dem Schlüsselblatt wird die Alarmanlage ausgelöst. Die Alarmanlage muss manuell deaktiviert werden, siehe dazu separaten Abschnitt.

## Verriegeln

Die linke Vordertür kann über den Schließzylinder und das abnehmbare Schlüsselblatt des Transponderschlüssels verriegelt werden.

Die anderen Türen haben eine Schlossumstellung an der Seite, die mit dem Schlüsselblatt eingedrückt werden muss - danach sind sie mechanisch vor einer Öffnung von außen verriegelt/gesperrt.

Die Türen können weiterhin von innen geöffnet werden.

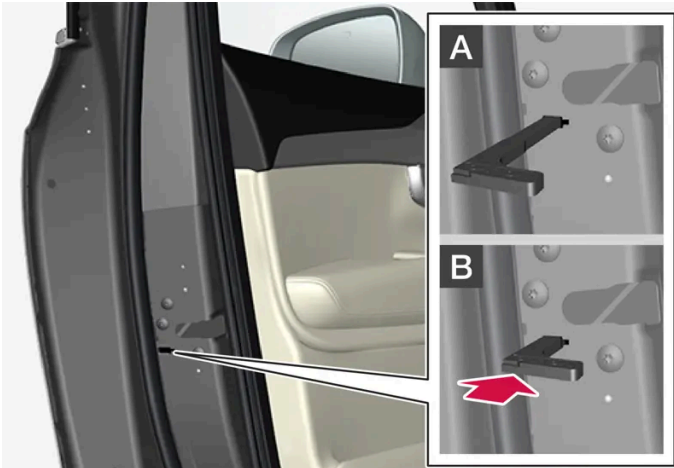

Manuelle Türverriegelung. Nicht mit der Kindersicherung zu verwechseln.

- 1 Das abnehmbare Schlüsselblatt aus dem Transponderschlüssel entnehmen.
- 2 Zur Schlossumstellung das Schlüsselblatt in das Schlüsselloch stecken.
- 3 Schlüssel bis zum Anschlag einstecken, etwa 12 mm (0,5 Zoll).

**A** Die Tür kann sowohl von außen als auch von innen geöffnet werden.

**B** Die Tür ist vor einem Öffnen von außen gesperrt. Um zur Stellung A zurückzukehren, muss der innere Griff der Tür geöffnet werden.

**i Hinweis**

- Der Schlossumschalter einer Tür verriegelt nur die jeweilige Tür – nicht alle Türen gleichzeitig.
- Eine manuell verriegelte Fondtür mit aktivierter Kindersicherung kann weder von außen noch von innen geöffnet werden. In diesem Fall kann die Tür nur durch die Schlüsseltasten, die Zentralverriegelungstaste, das schlüssellose Verriegelungssystem\* oder Volvo On Call\* geöffnet werden.

<sup>[1]</sup> Dies gilt sowohl für Rechts- als auch für Linklenker.

\* Optie/accessoire.

## 9.2.7. Automatische Verriegelung beim Anfahren

Wenn sich das Fahrzeug zu bewegen beginnt, werden die Türen und die Heckklappe automatisch verriegelt.

Änderung dieser Einstellung:

- 1 Tippen Sie im Topmenü des Center Displays auf **Einstellungen**.
- 2 Tippen Sie auf **My Car** → **Verriegeln**.
- 3 Wählen Sie **Automatische Türverriegelung beim Fahren**, um die Funktion zu deaktivieren oder zu aktivieren.

---

## 9.2.8. Sicherheitsverriegelung\*

Die Sicherheitsverriegelung bewirkt beim Abschließen von außen eine mechanische Deaktivierung sämtlicher Öffnungsgriffe, so dass es unmöglich ist, die Türen von innen zu öffnen.

Die Sicherheitsverriegelung wird beim Abschließen des Fahrzeugs über den Transponderschlüssel oder die schlüssellose Verriegelung\* aktiviert und erfolgt mit einer Verzögerung von etwa 10 Sekunden nach der Türverriegelung. Das Öffnen einer Tür während der Verzögerungszeit unterbricht die Sequenz und deaktiviert die Alarmanlage.

Bei aktivierter Sicherheitsverriegelung kann das Fahrzeug nur mit dem Transponderschlüssel, durch schlüssellose Entriegelung\* oder die App Volvo Cars\* entriegelt werden.

Die linke Vordertür kann auch mit dem abnehmbaren Schlüsselblatt entriegelt werden. Bei Entriegelung mit dem abnehmbaren Schlüsselblatt wird der Alarm ausgelöst.



### Warnung

Verriegeln Sie das Fahrzeug nicht, solange sich noch Personen im Innenraum befinden.

\* Optie/accessoire.

---

## 9.2.9. Maximalöffnung der elektrisch betätigten Heckklappe\* einstellen

Passen Sie die maximale Öffnung der Heckklappe an, wenn z. B. in einer Garage nur begrenzter Raum für das Fahrzeug zur Verfügung steht.

### Maximale Öffnungshöhe einstellen

- 1 Heckklappe manuell öffnen und in der gewünschten Öffnungsstellung halten.
- 2 ↵-Taste an der Unterseite der Heckklappe drücken und für etwa 3 Sekunden gedrückt halten.

Der Inhalt dieses Handbuchs entspricht dem Stand des Benutzerhandbuchs zum Zeitpunkt der Drucklegung und ist in Zukunft möglicherweise nicht mehr vollständig gültig. Weitere Informationen finden Sie auf der ersten Seite mit dem vollständigen Haftungsausschluss.

- Es ertönen zwei Tonsignale, die das Speichern der aktuellen Position bestätigen.

 **Hinweis**

Zur Programmierung muss die Heckklappe mindestens zur Hälfte geöffnet sein.

## Größtmögliche Öffnung wiederherstellen

- 1 Heckklappe manuell in ganz geöffnete Position bringen.
  - 2 -Taste an der Unterseite der Heckklappe drücken und für etwa 3 Sekunden gedrückt halten.
- Es ertönen zwei Tonsignale, die das Löschen der gespeicherten Position anzeigen.

 **Hinweis**

- Wenn das System zu lange kontinuierlich gearbeitet hat, wird es ausgeschaltet, um eine Überbelastung zu vermeiden. Nach ca. 2 Minuten kann es wieder verwendet werden.

\* Optie/accessoire.

---

## 9.2.10. Fahrzeug aus dem Innenraum ver- und entriegeln

Über die Zentralverriegelungstasten der Vordertüren können Sie Türen und Heckklappe von innen ver- und entriegeln.



## Zentralverriegelung



Ver- und Entriegelungstaste mit Anzeigeleuchte an der Vordertür.

## Fahrzeug über Taste in der Vordertür entriegeln

- 1 Drücken Sie die -Taste zum Entriegeln aller Türen und der Heckklappe.

### Alternative Entriegelungsmethode



Griff zum alternativen Entriegeln der Tür<sup>[1]</sup>.

- 1 Ziehen Sie an einem der Türgriffe und lassen Sie ihn wieder los.
  - > Je nachdem, wie der Transponderschlüssel eingestellt ist, werden entweder alle Türen entriegelt oder es wird nur die jeweils ausgewählte Tür entriegelt und geöffnet.  
Um diese Einstellung zu ändern drücken Sie im Topmenü des Center Displays auf **Einstellungen** → **My Car** → **Verriegeln** → **Fern- und Innenraum-Entriegelung**.

## Fahrzeug über Taste in der Vordertür verriegeln

- 1 Drücken Sie die -Taste – beide Vordertüren müssen geschlossen sein.
  - > Alle Türen und die Heckklappe sind verriegelt.

## Fahrzeug über Taste in der Fondtür\* verriegeln

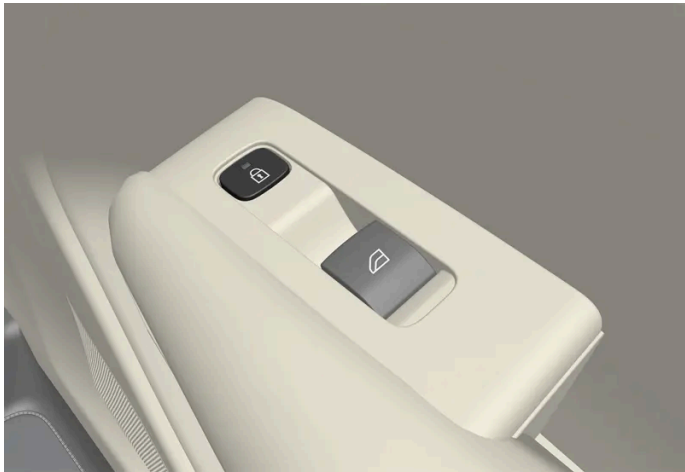

Verriegelungstaste mit Anzeigeleuchte an der Hintertür.

Die Verriegelungstaste der Fondtüren verriegelt die jeweilige Fondtür.

## Fondtür entriegeln

- 1 Am Türgriff ziehen.
  - > Die Fondtür ist entriegelt und geöffnet<sup>[2]</sup>.

<sup>[1]</sup> Die Abbildung ist thematisch - je nach Fahrzeugmodell können die Einzelheiten unterschiedlich sein.

\* Optie/accessoire.

<sup>[2]</sup> Unter der Voraussetzung, dass die Kindersicherung nicht aktiviert ist.

---

## 9.2.11. Heckklappe von innen entriegeln

Die Heckklappe kann von innen mit der Taste am Armaturenbrett entriegelt werden.



- 1 Kurzer Druck auf die Taste  auf dem Armaturenbrett.
  - > Von außen wird die Heckklappe durch Ergreifen der gummierten Druckplatte entriegelt und geöffnet.

Mit elektrisch betätigter Heckklappe\*:

- 1 Langer Druck auf die Taste  auf dem Armaturenbrett.
  - > Daraufhin öffnet sich die Heckklappe.

\* Optie/accessoire.

---

## 9.2.12. Geheimverriegelung

Mit der Geheimverriegelung kann die Heckklappe so abgeschlossen werden, dass der Zugang für andere auch bei geöffnetem Fahrzeug nicht möglich ist, z. B. wenn das Fahrzeug zur Wartung, im Hotel usw. abgegeben wird.



Die Taste für die Privatverriegelung (Private Locking) befindet sich in der Ansicht Funktionen auf dem Center Display. Je nach aktuellem Verriegelungsstatus wird **Private Locking entsperrt** oder **Private Locking gesperrt** angezeigt.

## 9.2.13. Privatverriegelung (Private Locking) aktivieren und deaktivieren

Die Privatverriegelung wird über eine Funktionstaste auf dem Center Display und mithilfe einer frei wählbaren PIN aktiviert.

### Hinweis

Um die "Private Locking"-Verriegelungsfunktion aktivieren zu können, muss sich das Fahrzeug in der kleinsten Zündschlüsselstellung I befinden.

Die Privatverriegelung hat zwei Codes:

- Bei der erstmaligen Verwendung der Funktion wird ein Sicherheitscode erzeugt.
- Bei jeder Aktivierung der Funktion wird ein neuer PIN-Code gewählt.

### Eingabe des Sicherheitscodes vor der erstmaligen Anwendung

Bei der erstmaligen Verwendung der Funktion ist ein Sicherheitscode einzugeben. Mit dem Sicherheitscode kann die Geheimverriegelungsfunktion dann deaktiviert werden, wenn der eingestellte PIN-Code vergessen oder verloren wurde. Der Sicherheitscode fungiert als PUK-Code für alle eventuellen PIN-Codes, die für die Funktion „Private Locking“ eingegeben werden.

Bewahren Sie den Sicherheitscode an einer sicheren Stelle auf.

Sicherheitscode erstellen:

- 1 In der Ansicht Funktionen das Symbol für die Funktion „Private Locking“ antippen.



- > Ein Popup-Fenster wird angezeigt.

- 2 Geben Sie den gewünschten Sicherheitscode ein und drücken Sie dann auf **Bestätigen**.

- > Der Sicherheitscode ist gespeichert. Die 'Private Locking'-Funktion ist nun bereit zur Aktivierung.

### Aktivieren der 'Private Locking'-Funktion

- 1 In der Ansicht Funktionen das Symbol für die Funktion „Private Locking“ antippen.



- > Ein Popup-Fenster wird angezeigt.

Der Inhalt dieses Handbuchs entspricht dem Stand des Benutzerhandbuchs zum Zeitpunkt der Drucklegung und ist in Zukunft möglicherweise nicht mehr vollständig gültig. Weitere Informationen finden Sie auf der ersten Seite mit dem vollständigen Haftungsausschluss.

- 2 Geben Sie den Code ein, der zur Freigabe der Heckklappe nach einer Verriegelung verwendet werden soll, und drücken Sie auf **Bestätigen**.
- Die Heckklappe wird verriegelt. Die Verriegelung wird bestätigt, indem der Balken neben dem Symbol in der Ansicht Funktionen grün aufleuchtet.

## Deaktivieren der 'Private Locking'-Funktion

- 1 In der Ansicht Funktionen das Symbol für die Funktion „Private Locking“ antippen.



- Ein Popup-Fenster wird angezeigt.
- 2 Geben Sie den beim Verriegeln angegebenen Code ein und tippen Sie auf **Bestätigen**.
- Die Heckklappe wird entriegelt. Die Entriegelung wird bestätigt, indem der Balken neben dem Symbol in der Ansicht Funktionen erlischt.

## Vergessener PIN-Code

Wenn der PIN-Code vergessen oder mehr als dreimal hintereinander falsch eingegeben wurde, kann der Sicherheitscode benutzt werden, um die Privatverriegelung zu deaktivieren.

Bei einer Entriegelung des Fahrzeugs über Volvo On Call\* oder die Volvo Cars App wird auch die Privatverriegelung automatisch deaktiviert.

### Vergessener Sicherheitscode

Wenn auch der Sicherheitscode vergessen wurde, wenden Sie sich an einen Volvo-Vertragshändler, der Ihnen hilft, die Privatverriegelung zu deaktivieren.

\* Optie/accessoire.

---

## 9.2.14. Fahrzeug ver- und entriegeln

Das Fahrzeug kann auf mehrere Arten verriegelt und entriegelt werden.

Hierfür haben Sie folgende Möglichkeiten:

- über die Tasten des Transponderschlüssels
- mit dem abnehmbaren Schlüsselblatt (wenn die Batterie des Transponderschlüssels leer ist)

**Der Inhalt dieses Handbuchs entspricht dem Stand des Benutzerhandbuchs zum Zeitpunkt der Drucklegung und ist in Zukunft möglicherweise nicht mehr vollständig gültig. Weitere Informationen finden Sie auf der ersten Seite mit dem vollständigen Haftungsausschluss.**

- schlüssellos\* (Passive Entry), wobei sich der Transponderschlüssel in Reichweite befinden muss
- aus dem Fahrzeuginnenraum über die Verriegelungstasten der Türen
- mit der Volvo Cars-App\*
- Fernentriegelung mit Volvo On Call\*

Es gibt auch verschiedene Arten von Transponderschlüsseln für das Fahrzeug.

Bei Fahrzeugen mit schlüssellosem Schließsystem\* ist ein etwas kleinerer, leichter Schlüssel ohne Tasten (Key Tag) als Zubehör erhältlich.

Bei einem Care Key\* (Transponderschlüssel mit eingeschränkten Rechten) können Sie eingeben, mit welcher Geschwindigkeit das Fahrzeug maximal gefahren werden darf.

\* Optie/accessoire.

---

## 9.2.15. Kindersicherung aktivieren und deaktivieren

Die Kindersicherung verhindert, dass die Fondtüren von innen geöffnet werden können. Mit der elektrischen Kindersicherung wird auch verhindert, dass im Fond die Fensterheber betätigt werden können.

Die Kindersicherung kann entweder manuell oder elektrisch\* sein.

## Manuelle Kindersicherung

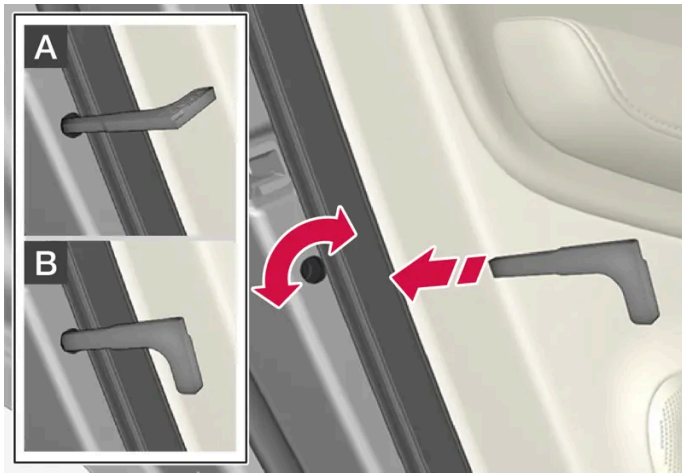

Manuelle Kindersicherung. Nicht mit dem manuellen Türschloss zu verwechseln.

- 1 Mit Hilfe des abnehmbaren Schlüsselblatts des Transponderschlüssels die Sperre drehen.

**A** Die Tür ist vor einem Öffnen von innen gesperrt.

**B** Die Tür kann sowohl von außen als auch von innen geöffnet werden.

### **i** Hinweis

- Der Drehregler einer Tür sperrt nur die jeweilige Tür – nicht beide Fondtüren gleichzeitig.
- An Fahrzeugen, die mit der elektrischen Kindersicherung ausgestattet sind, gibt es keine manuelle Sicherung.

## Elektrische Kindersicherung\*

Die elektrische Kindersicherung kann in allen Zündstellungen über **0** aktiviert und deaktiviert werden. Die Aktivierung und Deaktivierung kann bis zu 2 Minuten nach dem Ausschalten des Fahrzeugs erfolgen, sofern keine Tür geöffnet wird.



Taste zur Aktivierung und Deaktivierung.

Der Inhalt dieses Handbuchs entspricht dem Stand des Benutzerhandbuchs zum Zeitpunkt der Drucklegung und ist in Zukunft möglicherweise nicht mehr vollständig gültig. Weitere Informationen finden Sie auf der ersten Seite mit dem vollständigen Haftungsausschluss.

### Kindersicherung hinten aktiviert

Wenn die Leuchte in der Taste leuchtet, ist die Kindersicherung aktiviert.

Wenn die Kindersicherung beim Ausschalten des Fahrzeugs aktiviert ist, dann ist sie beim erneuten Einschalten des Fahrzeugs weiterhin aktiv.

- Die Fondtüren können nicht von innen geöffnet werden.
- Die Fensterheber der Fondtüren können nur über die Schalter an der Fahrertür bedient werden.

### Kindersicherung hinten deaktiviert

Wenn die Leuchte in der Taste erlischt, ist die Kindersicherung deaktiviert.

- Die Fondtüren können von innen geöffnet werden und die Fensterheber können vom Rücksitz aus bedient werden.

## Symbole und Meldungen

Symbol	Meldung	Bedeutung
	Kindersicherung Aktiviert	Kindersicherung ist aktiviert.
	Kindersicherung Deaktiviert	Kindersicherung ist deaktiviert.

\* Optie/accessoire.

## 9.2.16. Bestätigungslicht bei Verriegelung

Das Fahrzeug signalisiert, dass das Fahrzeug ver- oder entriegelt wurde. In welcher Form die Signalisierung erfolgt, hängt von den gewählten Einstellungen für die Verriegelungsanzeige (Bestätigungslicht bei Verriegelung) und der Einstellung für die Außenspiegel ab.

### Außenanzeige

Verriegelung

- Die Warnblinkanlage des Fahrzeugs zeigt die Verriegelung durch einmaliges Blinken an, die Außenspiegel werden eingeklappt<sup>[1]</sup>.

Entriegelung

- Die Warnblinkanlage des Fahrzeugs zeigt die Entriegelung durch zweimaliges Blinken an, die Außenspiegel werden ausgeklappt<sup>[1]</sup>.

Alle Türen, Heckklappe und Frontklappe müssen geschlossen sein, damit eine Verriegelung des Fahrzeugs angezeigt werden kann. Wenn sie nur bei geschlossener Fahrertür<sup>[2]</sup> vorgenommen wird, erfolgt zwar eine Verriegelung, die entsprechende Ver-

**Der Inhalt dieses Handbuchs entspricht dem Stand des Benutzerhandbuchs zum Zeitpunkt der Drucklegung und ist in Zukunft möglicherweise nicht mehr vollständig gültig. Weitere Informationen finden Sie auf der ersten Seite mit dem vollständigen Haftungsausschluss.**



riegelungsanzeige über die Warnblinker geschieht jedoch erst, nachdem alle Türen, die Heckklappe und die Frontklappe geschlossen wurden.

## Verriegelungs- und Alarmanzeige auf dem Armaturenbrett

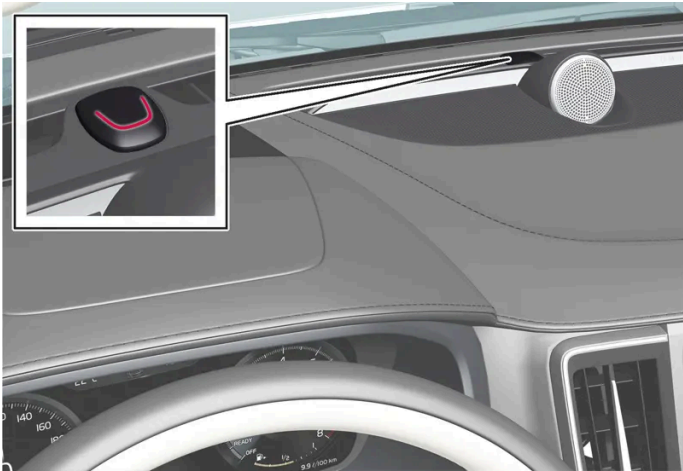

Die Verriegelungs- und Alarmanzeige zeigt den Status des Verriegelungssystems an:

- Ein langes Blinken signalisiert Verriegelung.
- Kurzes Blinken signalisiert, dass das Fahrzeug verriegelt ist.
- Schnelles Blinken nach Abschalten des Alarms\* signalisiert, dass der Alarm ausgelöst worden war.

## Anzeige in den Verriegelungstasten

### Vordertür



Verriegelungstasten mit Anzeigeleuchte an der Vordertür.

Wenn die Anzeige der Verriegelungstasten in den Vordertüren leuchtet, sind alle Türen verriegelt. Wenn irgendeine Tür geöffnet wird, erlischt die Lampe an beiden Türen.



Verriegelungstaste mit Anzeigeleuchte an der Fondtür.

Wenn die Anzeigelampe der Verriegelungstaste der jeweiligen Tür leuchtet, ist die entsprechende Tür verriegelt. Wenn irgendeine Tür entriegelt wird, erlischt deren Lampe, während die anderen weiterhin leuchten.

## Weitere Anzeigen

Auch die Funktionen Annäherungsbeleuchtung und Automatische Beleuchtung können bei Verriegelung bzw. Entriegelung aktiviert werden.

Das Ein-/Ausklappen der Rückspiegel kann auch zu Hilfe genommen werden, um die Ver-/Entriegelung anzuzeigen.

[1] Nur Fahrzeuge mit elektrisch einklappbaren Rückspiegeln.

\* Optie/accessoire.

[2] Gilt nicht für Fahrzeuge mit schlüsselloser Verriegelung/Entriegelung\*.

---

## 9.2.17. Einstellungen der Verriegelungsanzeige

Im Einstellungsmenü des Center Displays können für die Bestätigung der Verriegelung und Entriegelung durch das Fahrzeug verschiedene Alternativen gewählt werden.

Einstellung für Verriegelungsrückmeldung ändern:

- 1 Tippen Sie im Topmenü des Center Displays auf **Einstellungen**.
- 2 Tippen Sie auf **My Car** → **Verriegeln**.
- 3 **Sichtbare Verriegelungsrückmeldung** drücken, um eine sichtbare Rückmeldung zu wählen:
  - **Verriegeln**
  - **Entriegeln**

- Beides

Oder die Funktion durch Markieren von **Aus** schließen.

Einstellung für einklappbare Rückspiegel\* bei der Verriegelung ändern:

- 1 Tippen Sie im Topmenü des Center Displays auf **Einstellungen**.
- 2 Tippen Sie auf **My Car** → **Spiegel und Convenience**.
- 3 Wählen Sie **Spiegel einklappen nach Verriegelung** aus, um die Funktion zu aktivieren oder zu deaktivieren.

\* Optie/accessoire.

---

## 9.3. Alarmanlage

---

### 9.3.1. Alarmanlage \*

Die Alarmanlage wird ausgelöst, wenn jemand ohne gültigen Transponderschlüssel ins Fahrzeug gelangt bzw. die Startbatterie oder Alarmsirene manipuliert.

#### Alarmanzeige

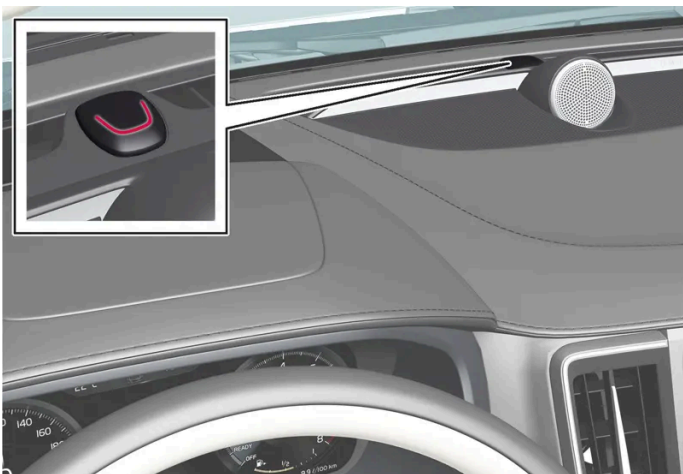

Eine rote Leuchtdiode am Armaturenbrett zeigt den Status der Alarmanlage an:

- Die LED ist ausgeschaltet – die Alarmanlage ist deaktiviert.  
Der Inhalt dieses Handbuchs entspricht dem Stand des Benutzerhandbuchs zum Zeitpunkt der Drucklegung und ist in Zukunft möglicherweise nicht mehr vollständig gültig. Weitere Informationen finden Sie auf der ersten Seite mit dem vollständigen Haftungsausschluss.

- Die LED blinkt alle zwei Sekunden – die Alarmanlage ist aktiviert.
- Die Diode blinkt bis zu 30 Sekunden nach dem Abschalten des Alarms oder bis zur Aktivierung von Zündstellung | schnell – ein Alarm wurde ausgelöst.

Wenn die Alarmanlage aktiviert ist, löst sie in folgenden Situationen aus:

- Tür, Haube oder Heckklappe wird geöffnet<sup>[1]</sup>
- Im Fahrzeuginnenraum wird eine Bewegung festgestellt (wenn ein Bewegungssensor\* eingebaut ist)
- Das Fahrzeug wird angehoben oder abgeschleppt (wenn es mit Neigungssensor\* ausgestattet ist)
- das Kabel der Startbatterie wird abgeklemmt
- Die Sirene wird abgeklemmt.

## Alarmsignale

Folgendes geschieht, wenn die Alarmanlage ausgelöst wird:

- Eine Sirene ertönt 30 Sekunden lang oder bis die Alarmanlage ausgeschaltet wird.
- Alle Warnblinkerleuchten blinken 5 Minuten lang oder bis die Alarmanlage ausgeschaltet wird.

Wenn Sie die Ursache des Alarms nicht beheben, wird der Alarmzyklus bis zu zehn Mal wiederholt<sup>[1]</sup>.

## Bewegungs- und Neigungssensoren\*

Die Bewegungs- und Neigungssensoren reagieren auf Bewegungen im Innenraum<sup>[2]</sup>, z. B. zerbrechende Scheiben und Versuche, das Fahrzeug abzuschleppen.

Um ein unbeabsichtigtes Auslösen des Alarms zu vermeiden:

- Schließen Sie beim Verlassen des Fahrzeugs alle Fenster.
- Schließen Sie das Panoramadach.
- Wenn die Klimaanlage verwendet wird: Stellen Sie die Gebläsedüsen so ein, dass der Luftstrom im Fahrzeuginnenraum nicht nach oben gerichtet ist.

Es ist auch möglich, die Alarmstufe im Center Display zu reduzieren.

## Symbole und Meldungen

Symbol	Meldung	Bedeutung
	Ausfall Alarmsystem Service erforderlich	Wenden Sie sich bitte an eine Werkstatt – eine Volvo-Vertragswerkstatt wird empfohlen.

### Hinweis

Versuchen Sie nicht, selbst Bauteile der Alarmanlage zu reparieren oder zu modifizieren. Solche Versuche können grundsätzlich die Versicherungsbedingungen beeinflussen.

\* Optie/accessoire.

[1] Gilt für bestimmte Märkte.

[2] Auch der Luftzug durch die Klimaanlage wird registriert.

---

## 9.3.2. Alarmanlage\* aktivieren und deaktivieren

Der Alarm wird beim Verriegeln des Fahrzeugs aktiviert, und beim Entriegeln wird er wieder deaktiviert. Es ist auch möglich, den Alarm ohne funktionierenden Schlüssel zu deaktivieren.

### Alarmanlage aktivieren und deaktivieren

Der Alarm wird beim Verriegeln des Fahrzeugs aktiviert, und beim Entriegeln wird er wieder deaktiviert.

#### Hinweis

Sie können das Fahrzeug nicht verriegeln, ohne die Alarmanlage zu aktivieren. Wenn Sie das Fahrzeug z. B. auf einer Fähre abstellen, empfiehlt sich daher die Aktivierung der reduzierten Alarmstufe.

### Alarmanlage ohne funktionstüchtigen Transponderschlüssel deaktivieren

Das Fahrzeug kann verriegelt und die Alarmanlage deaktiviert werden, auch wenn der Transponderschlüssel nicht funktioniert, z.B. wenn die Batterie des Transponderschlüssels leer ist.

- 1 Die Fahrertür mit dem abnehmbaren Schlüsselblatt öffnen.

➤ Der Alarm wird ausgelöst.



Legen Sie den Transponderschlüssel auf das Schlüsselsymbol des Schlüsselsegeräts im Ablagefach der Tunnelkonsole.

- 3 Drücken Sie auf die Starttaste.

➤ Die Alarmanlage wird deaktiviert.

### Ausgelöste Alarmanlage ausschalten

- 1 Drücken Sie die Entriegelungstaste am Transponderschlüssel oder versetzen Sie das Fahrzeug in Zündstellung I, indem Sie auf die Starttaste drücken.

\* Optie/accessoire.

---

## 9.3.3. Reduzierte Alarmstufe \*

In der reduzierten Alarmstufe sind bestimmte Alarmsensoren deaktiviert, damit z. B. auf einer Fähre keine Fehlalarme ausgelöst werden.

Wenn die reduzierte Alarmstufe aktiviert ist, sind die Bewegungs- und Neigungssensoren abgeschaltet. In diesem Fall lösen Bewegungen innerhalb des Fahrzeugs keinen Alarm aus.

**Der Inhalt dieses Handbuchs entspricht dem Stand des Benutzerhandbuchs zum Zeitpunkt der Drucklegung und ist in Zukunft möglicherweise nicht mehr vollständig gültig. Weitere Informationen finden Sie auf der ersten Seite mit dem vollständigen Haftungsausschluss.**

Die reduzierte Alarmstufe wird nach jeder Anwendung automatisch zurückgesetzt und muss daher bei Bedarf erneut aktiviert werden.

## Reduzierte Alarmstufe aktivieren

- 1 Tippen Sie in der Ansicht Funktionen des Center Displays auf das Symbol für **Verminderter Schutz**.
- Die Funktion ist so lange aktiviert, bis das Fahrzeug gefahren wird. Danach muss sie bei Bedarf erneut aktiviert werden.

\* Option/accessoire.

---

# 10. Fahrerunterstützung

---

## 10.1. Tempomatfunktionen

---

### 10.1.1. Tempomat

---

#### 10.1.1.1. Tempomat

Der Tempomat (CC<sup>[1]</sup>) unterstützt den Fahrer dabei, eine gleichmäßige Geschwindigkeit zu halten, was auf Autobahnen und langen geraden Landstraßen bei gleichmäßigem Verkehrsfluss zu einem entspannteren Fahrerlebnis beitragen kann.

#### Motorbremse statt Betriebsbremse verwenden

Der Tempomat regelt die Geschwindigkeit durch einen reduzierten Eingriff der Betriebsbremse. Auf Gefällestrrecken sind Sie anfangs vielleicht etwas schneller und bremsen die Beschleunigung nur mit der Motorbremse ab. In diesem Fall können Sie die Betätigung der Betriebsbremse durch den Tempomaten deaktivieren.

Gehen Sie dazu wie folgt vor:

- 1 Treten Sie dafür das Gaspedal etwa zur Hälfte durch und lassen Sie es dann wieder los.
  - Daraufhin nutzt der Tempomat die Motorbremse statt der automatischen Betriebsbremse.

#### **Warnung**

- Die Funktion stellt ein ergänzendes Fahrerassistenzsystem dar, das das Fahren einfacher und sicherer macht, aber nicht alle Fahrsituationen bzw. alle denkbaren Verkehrs-, Wetter- und Straßenverhältnisse bewältigt.
- Damit Sie sich vor der Nutzung dieser Funktion aller ihrer Begrenzungen bewusst sind, empfehlen wir Ihnen, alle betreffenden Abschnitte der Betriebsanleitung zu lesen.
- Die Fahrerassistenzfunktion kann die Aufmerksamkeit und Urteilsfähigkeit des Fahrers keinesfalls ersetzen, sondern dieser ist stets dafür verantwortlich, das Fahrzeug sicher, mit angepasster Geschwindigkeit, in angemessenem Abstand zu anderen Fahrzeugen sowie gemäß den geltenden Verkehrsregeln und Vorschriften zu fahren.

<sup>[1]</sup> Cruise Control



---

## 10.1.1.2. Bereitschaftsmodus der Geschwindigkeitsregelung

Die Geschwindigkeitsregelung (CC<sup>[1]</sup>) kann deaktiviert und in den Bereitschaftsmodus versetzt werden. Dies kann automatisch oder durch Eingreifen des Fahrers erfolgen.

Im Bereitschaftsmodus ist die Funktion auf dem Fahrerdisplay ausgewählt, aber nicht aktiviert. Das Symbol im Fahrerdisplay ist erloschen und der Tempomat regelt dann die Geschwindigkeit nicht.

### Bereitschaftsmodus durch Eingriff des Fahrers

Die Geschwindigkeitsregelung wird deaktiviert und in den Bereitschaftsmodus versetzt, wenn eine der folgenden Situationen eintritt:

- Die Betriebsbremse wird betätigt.
- Der Wählhebel wird in Stellung **N** gebracht.
- Der Fahrer hält länger als 1 Minute eine höhere als die gespeicherte Geschwindigkeit.
- Das Kupplungspedal wird länger als 1 Minute durchgedrückt gehalten - gilt für Fahrzeuge mit Schaltgetriebe.

Der Fahrer muss die Geschwindigkeit anschließend selbst regeln.

Eine vorübergehende Beschleunigung mit dem Gaspedal, z. B. beim Überholen, beeinflusst die Einstellung nicht – das Fahrzeug nimmt wieder die zuletzt gespeicherte Geschwindigkeit auf, sobald das Gaspedal losgelassen wird.

### Automatischer Bereitschaftsmodus

Der automatische Bereitschaftsmodus kann z. B. durch folgende Bedingungen verursacht sein:

- Die Räder haben keinen Kontakt zur Fahrbahn.
- Die Motordrehzahl ist zu niedrig/zu hoch.
- Die Temperatur der Bremsen ist zu hoch.
- Die Geschwindigkeit sinkt unter 30 km/h (20 mph).

Der Fahrer muss die Geschwindigkeit anschließend selbst regeln.

<sup>[1]</sup> Cruise Control

---

## 10.1.1.3. Gespeicherte Geschwindigkeit für Tempomatfunktionen einstellen

Sie können die für die Funktionen Geschwindigkeitsbegrenzung, Tempomat, adaptive Geschwindigkeitsregelung\* und Pilot Assist\* gespeicherte Geschwindigkeit einstellen.

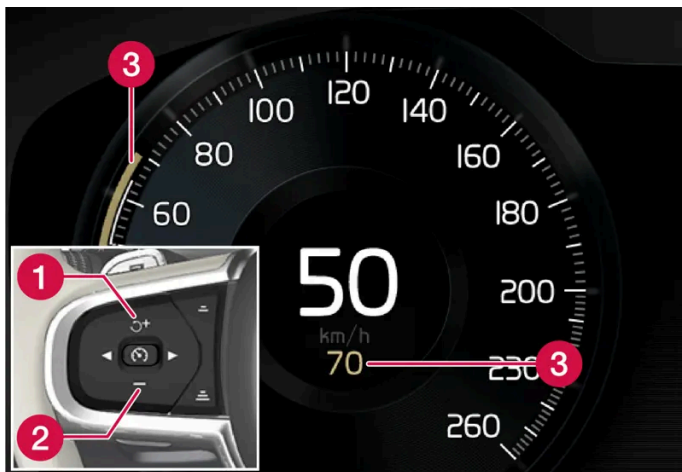

- 1 + : Erhöht die gespeicherte Geschwindigkeit
- 2 - : Senkt die gespeicherte Geschwindigkeit
- 3 Gespeicherte Geschwindigkeit

- 1 Sie ändern die gespeicherte Geschwindigkeit durch kurzes Drücken der Lenkradtasten + (1) oder - (2), oder indem Sie die gewünschte Taste gedrückt halten.
    - **Kurz drücken:** Mit jedem Drücken ändern Sie die Geschwindigkeit um jeweils +/- 5 km/h (+/- 5 mph).
    - **Gedrückt halten:** Taste loslassen, wenn der Geschwindigkeitsanzeiger (3) die gewünschte Geschwindigkeit anzeigt.
- Der durch den letzten Tastendruck erreichte Wert wird gespeichert.

## Gaspedalbetätigung

Bei Erhöhung der Geschwindigkeit mit dem Gaspedal vor dem Drücken der Lenkradtaste + (1) wird die Geschwindigkeit gespeichert, die das Fahrzeug beim Drücken der Taste hat, sofern der Fahrer den Fuß beim Drücken der Taste noch auf dem Gaspedal hat.

Eine vorübergehende Beschleunigung mit dem Gaspedal, z. B. beim Überholen, beeinflusst die Einstellung nicht – das Fahrzeug nimmt wieder die zuletzt gespeicherte Geschwindigkeit auf, sobald das Gaspedal losgelassen wird.

## Mögliche Geschwindigkeit

### Automatikgetriebe

Die Fahrerassistenzsysteme können einem anderen Fahrzeug aus dem Stand bis zu Geschwindigkeiten von ca. 200 km/h (125 mph) folgen.

Lenkeingriffe durch Pilot Assist können im Geschwindigkeitsintervall von knapp über dem Stand bis zu 140 km/h (87 mph) erfolgen.

Bitte beachten, dass die kleinste programmierbare Geschwindigkeit 30 km/h (20 mph) beträgt – obwohl er einem anderen Fahrzeug bis zum Stillstand folgen kann, ist die Einstellung einer Geschwindigkeit unter 30 km/h (20 mph) nicht möglich.

### Schaltgetriebe

Die Fahrerassistenzsysteme können einem anderen Fahrzeug ab einer Geschwindigkeit von 30 km/h (20 mph) bis zu >ca. 200 km/h (125 mph) folgen.

Lenkeingriffe durch Pilot Assist können im Geschwindigkeitsintervall von 30 km/h (20 mph) bis 140 km/h (87 mph) erfolgen.

Die kleinste programmierbare Geschwindigkeit ist 30 km/h (20 mph), die größte 200 km/h (125 mph).

\* Optie/accessoire.

---

## 10.1.2. Adaptiver Tempomat

---

### 10.1.2.1. Adaptiver Tempomat\*

Die adaptive Geschwindigkeitsregelung<sup>[1]</sup> (ACC<sup>[2]</sup>) kann Sie dabei unterstützen, eine gleichmäßige Geschwindigkeit und einen festgelegten zeitlichen Abstand zum vorausfahrenden Fahrzeug einzuhalten.



Die Kamera- und Radarsensoren messen den Abstand zum vorausfahrenden Fahrzeug.

Ein adaptiver Tempomat kann bei längeren Fahrten auf der Autobahn oder langen, geraden Landstraßen mit gleichmäßigem Verkehrsfluss ein besonders entspanntes Fahren ermöglichen.

Zunächst stellen Sie eine Geschwindigkeit und einen zeitlichen Abstand zum vorausfahrenden Fahrzeug ein. Wenn das Kamera- und Radarmodul feststellt, dass das vorausfahrende Fahrzeug langsamer fährt, wird die eigene Geschwindigkeit aufgrund des eingestellten zeitlichen Abstands daran angepasst. Ist der Weg wieder frei, nimmt das Fahrzeug erneut die gewählte Geschwindigkeit auf.

Die adaptive Geschwindigkeitsregelung ist auf folgende Ziele ausgelegt:

**Der Inhalt dieses Handbuchs entspricht dem Stand des Benutzerhandbuchs zum Zeitpunkt der Drucklegung und ist in Zukunft möglicherweise nicht mehr vollständig gültig. Weitere Informationen finden Sie auf der ersten Seite mit dem vollständigen Haftungsausschluss.**

- Eine möglichst gleichmäßige Geschwindigkeitsregelung erzielen. In Situationen, die schnelle Bremsvorgänge erfordern, muss der Fahrer jedoch selbst bremsen. Dies gilt bei großen Geschwindigkeitsunterschieden oder bei starkem Bremsen des vorausfahrenden Fahrzeugs. Aufgrund der Begrenzungen der Radareinheit kann ein Abbremsen des Fahrzeugs unerwartet erfolgen oder ausbleiben.
- Dem vorausfahrenden Fahrzeug in der eigenen Spur in einem vom Fahrer eingestellten Zeitabstand zu folgen. Wenn die Radareinheit kein vorausfahrendes Fahrzeug erfasst, hält das Fahrzeug stattdessen die vom Fahrer gespeicherte Geschwindigkeit. Dies ist auch der Fall, wenn sich die Geschwindigkeit des vorausfahrenden Fahrzeugs erhöht und die gespeicherte Geschwindigkeit überschreitet.

## Starke Steigungen und/oder schwere Ladung

Es ist zu beachten, dass der adaptive Tempomat in erster Linie für das Fahren auf ebener Fahrbahn vorgesehen ist. Beim Fahren auf starkem Gefälle kann die Funktion den richtigen Abstand zum vorausfahrenden Fahrzeug ggf. nur begrenzt einhalten – seien Sie in diesen Situationen besonders aufmerksam und bremsbereit.

Verwenden Sie die adaptive Geschwindigkeitsregelung nicht, wenn das Fahrzeug besonders schwer beladen oder mit einem Anhänger versehen ist.

### **Warnung**

- Dies ist kein System zur Vermeidung von Auffahrunfällen. Wenn das System ein vorausfahrendes Fahrzeug nicht entdeckt, ist für ein angemessenes Eingreifen grundsätzlich der Fahrer verantwortlich.
- Die Funktion bremst weder für Menschen oder Tiere, noch für kleine Fahrzeuge wie z. B. Fahrräder und Motorräder, noch für tiefe Abschleppfahrzeuge/Anhänger, entgegenkommende, langsamfahrende oder stillstehende Fahrzeuge und Gegenstände.
- Verwenden Sie die Funktion nicht in besonders anspruchsvollen Situationen, wie z. B. im Stadtverkehr, auf Kreuzungen, bei Glätte, viel Wasser oder Matsch auf der Fahrbahn, starkem Regen/Schneefall, schlechter Sicht, auf kurvigen Straßen oder auf Autobahnauf- und -ausfahrten.

### **Warnung**

- Die Funktion stellt ein ergänzendes Fahrerassistenzsystem dar, das das Fahren einfacher und sicherer macht, aber nicht alle Fahrsituationen bzw. alle denkbaren Verkehrs-, Wetter- und Straßenverhältnisse bewältigt.
- Damit Sie sich vor der Nutzung dieser Funktion aller ihrer Begrenzungen bewusst sind, empfehlen wir Ihnen, alle betreffenden Abschnitte der Betriebsanleitung zu lesen.
- Die Fahrerassistenzfunktion kann die Aufmerksamkeit und Urteilsfähigkeit des Fahrers keinesfalls ersetzen, sondern dieser ist stets dafür verantwortlich, das Fahrzeug sicher, mit angepasster Geschwindigkeit, in angemessenem Abstand zu anderen Fahrzeugen sowie gemäß den geltenden Verkehrsregeln und Vorschriften zu fahren.

### **Hinweis**

Die Funktion benutzt die Kamera- und Radareinheiten des Fahrzeugs, für die bestimmte generelle Begrenzungen bestehen.

 **Wichtig**

Die Wartung von Bauteilen des Fahrerassistenzsystems darf nur von einer Werkstatt ausgeführt werden – eine Volvo-Vertragswerkstatt wird empfohlen.





\* Optie/accessoire.

<sup>[1]</sup> Je nach Markt ist diese Funktion serienmäßig oder optional erhältlich.

<sup>[2]</sup> Adaptive Cruise Control

## 10.1.2.2. Symbole und Meldungen des adaptiven Tempomaten\*

Es können eine Anzahl von Symbolen und Meldungen in Bezug auf den adaptiven Tempomaten<sup>[1]</sup> (ACC<sup>[2]</sup>) erscheinen. Hier folgen einige Beispiele.

Symbol	Meldung	Bedeutung
	Das Symbol leuchtet	Das Fahrzeug behält die gespeicherte Geschwindigkeit bei.
	Adaptive Cruise Contr. Nicht verfügbar Das Symbol ist erloschen	Der adaptive Tempomat ist im Bereitschaftsmodus.
	Adaptive Cruise Contr. Service erforderlich Das Symbol ist erloschen	Das System funktioniert nicht wie geplant. Setzen Sie sich mit einer Werkstatt in Verbindung - eine Volvo-Vertragswerkstatt wird empfohlen.
	Frontscheibensensor Sensor blockiert, siehe Bedienungsanleitung	Die Windschutzscheibe vor den Sensoren der Kamera- und Radareinheit reinigen.

Sie blenden eine Textmeldung aus, indem Sie die -Taste in der Mitte des rechten Lenkradtastenfelds kurz drücken.

Wenn sich eine Meldung nicht ausblenden lässt: Wenden Sie sich bitte an eine Werkstatt - eine Volvo-Vertragswerkstatt wird empfohlen.

\* Optie/accessoire.

<sup>[1]</sup> Je nach Markt ist diese Funktion serienmäßig oder optional erhältlich.

<sup>[2]</sup> Adaptive Cruise Control

## 10.1.2.3. Bereitschaftsmodus der adaptiven Geschwindigkeitsregelung\*

Der Inhalt dieses Handbuchs entspricht dem Stand des Benutzerhandbuchs zum Zeitpunkt der Drucklegung und ist in Zukunft möglicherweise nicht mehr vollständig gültig. Weitere Informationen finden Sie auf der ersten Seite mit dem vollständigen Haftungsausschluss.

Die adaptive Geschwindigkeitsregelung<sup>[1]</sup> (ACC<sup>[2]</sup>) kann deaktiviert und in den Bereitschaftsmodus versetzt werden. Dies kann automatisch oder durch Eingreifen des Fahrers erfolgen.

Im Bereitschaftsmodus ist die Funktion auf dem Fahrerdisplay ausgewählt, aber nicht aktiviert. In diesem Fall erfolgt keine Regelung der Geschwindigkeit oder des Abstands zum vorausfahrenden Fahrzeug durch die adaptive Geschwindigkeitsregelung.

## Bereitschaftsmodus durch Eingriff des Fahrers

Die adaptive Geschwindigkeitsregelung wird deaktiviert und in den Bereitschaftsmodus versetzt, wenn eine der folgenden Situationen eintritt:

- Die Betriebsbremse wird betätigt.
- Der Wählhebel wird in Stellung **N** gebracht.
- Der Fahrer hält länger als 1 Minute eine höhere als die gespeicherte Geschwindigkeit.
- Das Kupplungspedal wird länger als 1 Minute durchgedrückt gehalten - gilt für Fahrzeuge mit Schaltgetriebe.

Eine vorübergehende Beschleunigung mit dem Gaspedal, z. B. beim Überholen, beeinflusst die Einstellung nicht – das Fahrzeug nimmt wieder die zuletzt gespeicherte Geschwindigkeit auf, sobald das Gaspedal losgelassen wird.

### **Warnung**

- Mit der adaptiven Geschwindigkeitsregelung im Bereitschaftsmodus müssen Sie selbst eingreifen, um die Geschwindigkeit und den Abstand zum vorausfahrenden Fahrzeug zu regeln.
- Wenn das Fahrzeug einem vorausfahrenden Fahrzeug zu nahe kommt und sich der adaptive Tempomat im Bereitschaftsmodus befindet, kann die Warnung vor dem zu kleinen Abstand stattdessen durch die Funktion Abstandswarnung\* erfolgen.

## Automatischer Bereitschaftsmodus

### **Warnung**

Im automatischen Bereitschaftsmodus werden Sie durch einen Warnton und eine Meldung im Fahrerdisplay gewarnt.

- In diesem Fall müssen Sie selbst die Geschwindigkeit regeln, bei Bedarf bremsen und auf einen sicheren Abstand zum vorausfahrenden Fahrzeug achten.

Ein automatischer Wechsel in den Bereitschaftsmodus kann folgende Ursachen haben:

- Eines der Systeme, auf die die adaptive Geschwindigkeitsregelung angewiesen ist, funktioniert nicht mehr, z. B. die Fahrdynamikregelung/Stabilitätskontrolle (ESC<sup>[3]</sup>).
- Der Fahrer öffnet die Tür.
- Der Fahrer löst den Sicherheitsgurt.
- Die Motordrehzahl ist zu niedrig/zu hoch.
- Ein oder mehrere Räder verlieren den Fahrbahnkontakt.
- Die Bremsentemperatur ist zu hoch.
- Die Feststellbremse ist betätigt.

**Der Inhalt dieses Handbuchs entspricht dem Stand des Benutzerhandbuchs zum Zeitpunkt der Drucklegung und ist in Zukunft möglicherweise nicht mehr vollständig gültig. Weitere Informationen finden Sie auf der ersten Seite mit dem vollständigen Haftungsausschluss.**

- Das Kamera- und Radarmodul wird z. B. von Schnee oder starkem Regen verdeckt (Kameralinse/Radarwellen blockiert).
- Die Geschwindigkeit liegt unter 5 km/h (3 mph) und ACC kann nicht ermitteln, ob das Objekt ein stehendes Fahrzeug oder etwas anderes ist, z. B. eine Fahrbahnschwelle.
- Die Geschwindigkeit liegt unter 5 km/h (3 mph) und das vorausfahrende Fahrzeug biegt ab, sodass ACC keinem Fahrzeug mehr folgen kann.
- Die Geschwindigkeit liegt unter 30 km/h (20 mph) (gilt nur für Fahrzeuge mit Schaltgetriebe).

\* Optie/accessoire.

[1] Je nach Markt ist diese Funktion serienmäßig oder optional erhältlich.

[2] Adaptive Cruise Control

[3] Electronic Stability Control

---

## 10.1.2.4. Bremsautomatik mit Tempomatfunktionen

Die Fahrerassistenzsysteme Adaptive Geschwindigkeitsregelung\* und Pilot Assist\* verfügen über eine spezielle Bremsfunktion, die bei stockendem Verkehr und im Stand zum Einsatz kommt. In bestimmten Situationen wird die Feststellbremse betätigt, um das Fahrzeug weiter im Stand zu halten.

### Bremsfunktion bei stockendem Verkehr und im Stand

Bei kurzen Stopps im langsamen Verkehr oder an Ampeln wird die Fahrt automatisch fortgesetzt, wenn nicht länger als ca. 3 Sekunden angehalten wird. Dauert es länger, bis sich das vorausfahrende Fahrzeug wieder in Bewegung setzt, wird die Fahrerassistenzfunktion ausgeschaltet und in den Bereitschaftsmodus mit Bremsautomatik versetzt.

1 Die Funktion wird wie folgt neuerlich aktiviert:

- Auf Lenkradtaste  drücken.
- Das Gaspedal durchdrücken.

➤ Wenn das vorausfahrende Fahrzeug innerhalb von ca. 6 Sekunden losfährt, folgt die Funktion diesem wieder.

#### **Warnung**

Bei Wiederaufnahme der Geschwindigkeit mit der Lenkradtaste  kann es zu einer erheblichen Erhöhung der Geschwindigkeit kommen.

 **Warnung**

Die Fahrerassistenz warnt nur vor Hindernissen, die von der Radareinheit erfasst wurden – es ist daher möglich, dass eine Warnung zu spät oder gar nicht erfolgt.

- Warten Sie keinesfalls eine Warnung oder einen Eingriff des Systems ab, sondern bremsen Sie bei Bedarf immer sofort.

 **Hinweis**

Die Fahrerassistenz kann das Fahrzeug höchstens 10 Minuten lang im Stand halten – danach wird die Feststellbremse betätigt und die Funktion ausgeschaltet.

Bevor die Fahrerassistenz wieder aktiviert werden kann, muss die Feststellbremse gelöst werden.

#### **Ende der automatischen Bremsfunktion**

In manchen Situationen wird die automatische Bremsfunktion bei Stillstand unterbrochen und die Funktion in den Bereitschaftsmodus versetzt. Dies bedeutet, dass die Bremsen gelöst werden und das Fahrzeug ins Rollen kommen kann: Der Fahrer muss deshalb selbst bremsen, um das Fahrzeug im Stand zu halten.

Dies kann z. B. in folgenden Situationen der Fall sein:

- Der Fuß wird auf das Bremspedal gestellt.
- Die Feststellbremse wird angezogen.
- Der Wählhebel wird in Stellung P, N oder R gebracht.
- Die adaptive Geschwindigkeitsregelung oder Pilot Assist wird in den Bereitschaftsmodus versetzt.

### **Automatische Aktivierung der Feststellbremse**

Die Feststellbremse wird betätigt, wenn die Funktion das Fahrzeug mit der Betriebsbremse im Stand hält und:

- der Fahrer die Tür öffnet oder den Sicherheitsgurt löst.
- die Funktion das Fahrzeug länger als ca. 10 Minuten im Stand gehalten hat.
- sich die Bremsen überhitzt haben.
- der Motor abgestellt wird.

\* Optie/accessoire.

---

## **10.1.2.5. Gespeicherte Geschwindigkeit für Tempomatfunktionen einstellen**



Sie können die für die Funktionen Geschwindigkeitsbegrenzung, Tempomat, adaptive Geschwindigkeitsregelung\* und Pilot Assist\* gespeicherte Geschwindigkeit einstellen.

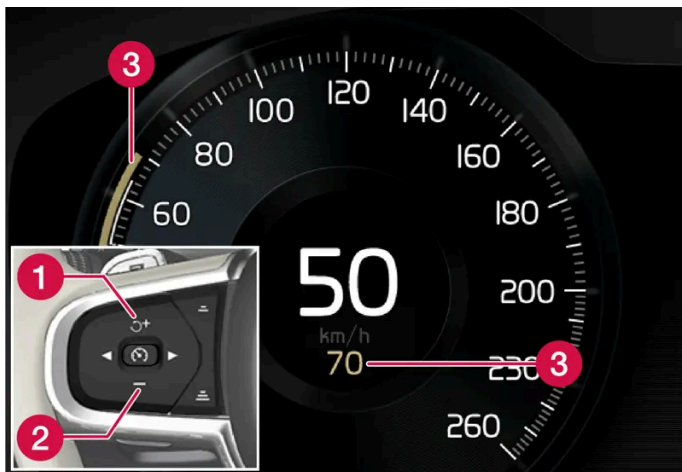

- 1 + : Erhöht die gespeicherte Geschwindigkeit
- 2 - : Senkt die gespeicherte Geschwindigkeit
- 3 Gespeicherte Geschwindigkeit

- 1 Sie ändern die gespeicherte Geschwindigkeit durch kurzes Drücken der Lenkradtasten + (1) oder - (2), oder indem Sie die gewünschte Taste gedrückt halten.
    - **Kurz drücken:** Mit jedem Drücken ändern Sie die Geschwindigkeit um jeweils +/- 5 km/h (+/- 5 mph).
    - **Gedrückt halten:** Taste loslassen, wenn der Geschwindigkeitsanzeiger (3) die gewünschte Geschwindigkeit anzeigt.
- Der durch den letzten Tastendruck erreichte Wert wird gespeichert.

## Gaspedalbetätigung

Bei Erhöhung der Geschwindigkeit mit dem Gaspedal vor dem Drücken der Lenkradtaste + (1) wird die Geschwindigkeit gespeichert, die das Fahrzeug beim Drücken der Taste hat, sofern der Fahrer den Fuß beim Drücken der Taste noch auf dem Gaspedal hat.

Eine vorübergehende Beschleunigung mit dem Gaspedal, z. B. beim Überholen, beeinflusst die Einstellung nicht – das Fahrzeug nimmt wieder die zuletzt gespeicherte Geschwindigkeit auf, sobald das Gaspedal losgelassen wird.

## Mögliche Geschwindigkeit

### Automatikgetriebe

Die Fahrerassistenzsysteme können einem anderen Fahrzeug aus dem Stand bis zu Geschwindigkeiten von ca. 200 km/h (125 mph) folgen.

Lenkeingriffe durch Pilot Assist können im Geschwindigkeitsintervall von knapp über dem Stand bis zu 140 km/h (87 mph) erfolgen.

Bitte beachten, dass die kleinste programmierbare Geschwindigkeit 30 km/h (20 mph) beträgt – obwohl er einem anderen Fahrzeug bis zum Stillstand folgen kann, ist die Einstellung einer Geschwindigkeit unter 30 km/h (20 mph) nicht möglich.

### Schaltgetriebe

Die Fahrerassistenzsysteme können einem anderen Fahrzeug ab einer Geschwindigkeit von 30 km/h (20 mph) bis zu >ca. 200 km/h (125 mph) folgen.

Lenkeingriffe durch Pilot Assist können im Geschwindigkeitsintervall von 30 km/h (20 mph) bis 140 km/h (87 mph) erfolgen.

Die kleinste programmierbare Geschwindigkeit ist 30 km/h (20 mph), die größte 200 km/h (125 mph).

\* Optie/accessoire.

---

## 10.1.2.6. Zielwechsel mit Tempomatfunktionen

Die Fahrerassistenzfunktionen Adaptive Geschwindigkeitsregelung\* und Pilot Assist\* bieten in Kombination mit einem Automatikgetriebe bei bestimmten Geschwindigkeiten die Möglichkeit einer Zieländerungsfunktion.

### Zieländerung

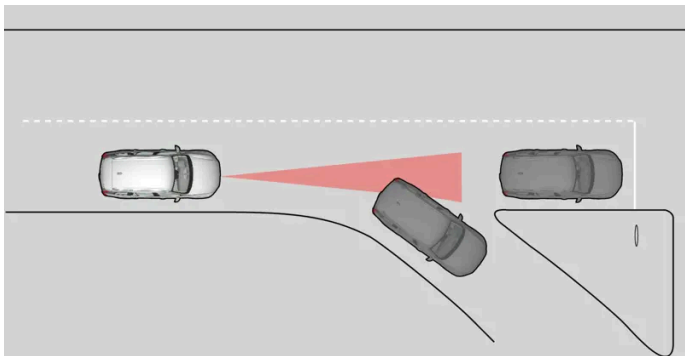

Wenn das vorausfahrende Zielfahrzeug plötzlich abbiegt, kann sich weiter vorn ein stillstehendes Fahrzeug befinden.

Wenn die Fahrerassistenz einem anderen Fahrzeug bei Geschwindigkeiten **unter** 30 km/h (20 mph) folgt und das Zielfahrzeug von einem beweglichen auf ein stehendes Fahrzeug wechselt, bremst die Fahrerassistenz für das stehende Fahrzeug.

#### **Warnung**

Wenn die Fahrerassistenz einem anderen Fahrzeug bei Geschwindigkeiten **über** ca. 30 km/h (20 mph) folgt und das Ziel von einem beweglichen auf ein stehendes Fahrzeug ändert, **ignoriert** die Fahrerassistenz das stehende Fahrzeug und wählt stattdessen die gespeicherte Geschwindigkeit.

- Der Fahrer muss selbst eingreifen und bremsen.

### Automatischer Bereitschaftsmodus bei Zieländerung

Die Fahrerassistenz wird ausgeschaltet und in den Bereitschaftsmodus versetzt:

**Der Inhalt dieses Handbuchs entspricht dem Stand des Benutzerhandbuchs zum Zeitpunkt der Drucklegung und ist in Zukunft möglicherweise nicht mehr vollständig gültig. Weitere Informationen finden Sie auf der ersten Seite mit dem vollständigen Haftungsausschluss.**

- Wenn die Geschwindigkeit unter 5 km/h (3 mph) liegt und die Fahrerassistenz nicht ermitteln kann, ob das Zielobjekt ein stehendes Fahrzeug oder etwas anderes ist, z. B. eine Fahrbahnschwelle.
- Wenn die Geschwindigkeit unter 5 km/h (3 mph) liegt und das vorausfahrende Fahrzeug abbiegt, sodass die Fahrerassistenz keinem Fahrzeug mehr folgen kann.

\* Optie/accessoire.

## 10.1.2.7. Zeitabstand zum vorausfahrenden Fahrzeug einstellen

Sie können den Zeitabstand zum vorausfahrenden Fahrzeug einstellen, der für die adaptive Geschwindigkeitsregelung\* und Pilot Assist\* gelten soll.

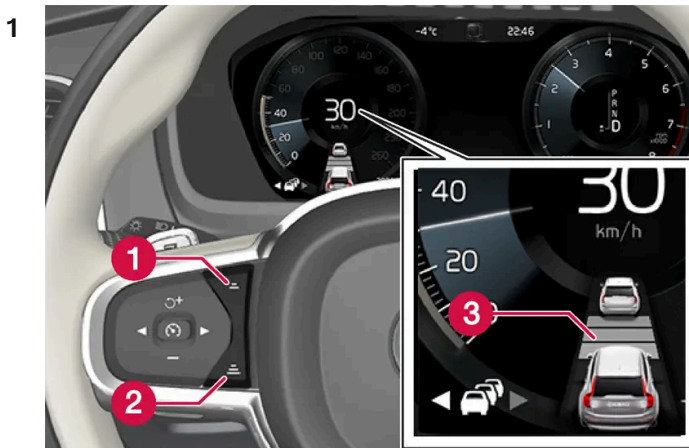

Einstellung des Zeitabstands.

- 1 Zeitabstand verringern
- 2 Zeitabstand erhöhen
- 3 Abstandsanzeige

Drücken Sie die Lenkradtaste (1) oder (2), um den Zeitabstand zu vergrößern oder zu verringern.

➤ Die Abstandsanzeige (3) zeigt den aktuellen Zeitabstand an.

Es können verschiedene Zeitabstände zum vorausfahrenden Fahrzeug eingestellt und auf dem Fahrerdisplay als 1-5 horizontale Linien angezeigt werden – je mehr Linien, desto größer der Zeitabstand. Eine Linie entspricht ca. 1 Sekunde zum vorausfahrenden Fahrzeug, 5 Linien entsprechen ca. 3 Sekunden.

Um dem vorausfahrenden Fahrzeug auf weiche und bequeme Weise folgen zu können, lässt der adaptive Tempomat zu, dass der Zeitabstand in bestimmten Situationen deutlich variiert. Bei niedriger Geschwindigkeit, wenn die Abstände kurz werden, erhöht der adaptive Tempomat den Zeitabstand etwas.

 **Hinweis**

Wenn das Symbol im Fahrer-Display ein Auto und ein Lenkrad zeigt, dann folgt Pilot Assist einem vorausfahrenden Fahrzeug mit einem vorgewählten Zeitabstand.

Wenn nur ein Lenkrad dargestellt ist, fährt dem eigenen Fahrzeug kein Fahrzeug in passendem Abstand voraus.

 **Hinweis**

Wenn das Symbol auf dem Fahrerdisplay zwei Fahrzeuge darstellt, folgt die adaptive Geschwindigkeitsregelung dem vorausfahrenden Fahrzeug im eingestellten Zeitabstand.

Wenn nur ein Fahrzeug dargestellt ist, fährt dem eigenen Fahrzeug kein Fahrzeug in passendem Abstand voraus.

 **Hinweis**

- Je höher die Geschwindigkeit desto größer wird der Abstand in Metern gerechnet für einen gegebenen Zeitabstand.
- Nur Zeitabstände verwenden, die entsprechend den örtlichen Verkehrsvorschriften zugelassen sind.
- Wenn das Aktivieren der Fahrerassistenz keinen Anstieg der Geschwindigkeit auslöst, ist der Zeitabstand zum vorausfahrenden Fahrzeug vielleicht kürzer als der eingestellte Wert.

 **Warnung**

- Halten Sie stets einen Zeitabstand ein, der dem aktuellen Verkehrsgeschehen angemessen ist.
- Seien Sie sich stets dessen bewusst, dass Sie bei einem kürzeren Zeitabstand weniger Zeit für ggf. erforderliche Manöver haben, falls etwas Unvorhergesehenes eintritt.

\* Optie/accessoire.

---

## 10.1.2.8. Warnung durch die Tempomatfunktionen bei Kollisionsgefahr

Die Fahrerassistenzsysteme Adaptive Geschwindigkeitsregelung\* und Pilot Assist\* können den Fahrer warnen, wenn der Abstand zum vorausfahrenden Fahrzeug plötzlich zu klein wird.

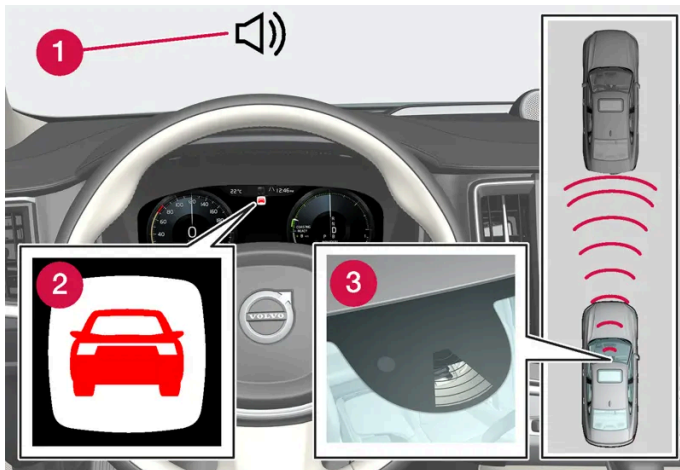

Warnton und -symbol der Aufprallwarnung

- 1 Tonsignal bei Kollisionsgefahr
- 2 Warnsymbol bei drohendem Aufprall
- 3 Abstandsmessung mithilfe der Kamera- und Radareinheiten

Die adaptive Geschwindigkeitsregelung und Pilot Assist nutzen die Kapazität der Betriebsbremse zu ca. 40 %. Wenn das Fahrzeug stärker als durch die Fahrerassistenz abgebremst werden muss und der Fahrer nicht bremst, wird dieser mit der Warnleuchte und dem Warnton darauf aufmerksam gemacht, dass ein sofortiges Eingreifen erforderlich ist.

#### **Warnung**

Die Fahrerassistenzsysteme warnen nur vor Fahrzeugen, die von der Radareinheit erfasst wurden – es ist daher möglich, dass eine Warnung zu spät oder gar nicht erfolgt. Warten Sie keinesfalls eine Warnung ab, sondern bremsen Sie bei Bedarf immer sofort.

\* Optie/accessoire.

## 10.1.3. Pilot Assist

### 10.1.3.1. Bremsautomatik mit Tempomatfunktionen

Die Fahrerassistenzsysteme Adaptive Geschwindigkeitsregelung\* und Pilot Assist\* verfügen über eine spezielle Bremsfunktion, die bei stockendem Verkehr und im Stand zum Einsatz kommt. In bestimmten Situationen wird die Feststellbremse betätigt, um das Fahrzeug weiter im Stand zu halten.

#### **Bremsfunktion bei stockendem Verkehr und im Stand**

Der Inhalt dieses Handbuchs entspricht dem Stand des Benutzerhandbuchs zum Zeitpunkt der Drucklegung und ist in Zukunft möglicherweise nicht mehr vollständig gültig. Weitere Informationen finden Sie auf der ersten Seite mit dem vollständigen Haftungsausschluss.

Bei kurzen Stopps im langsamen Verkehr oder an Ampeln wird die Fahrt automatisch fortgesetzt, wenn nicht länger als ca. 3 Sekunden angehalten wird. Dauert es länger, bis sich das vorausfahrende Fahrzeug wieder in Bewegung setzt, wird die Fahrerassistenzfunktion ausgeschaltet und in den Bereitschaftsmodus mit Bremsautomatik versetzt.

1 Die Funktion wird wie folgt neuerlich aktiviert:

- Auf Lenkradtaste  drücken.
- Das Gaspedal durchdrücken.

➤ Wenn das vorausfahrende Fahrzeug innerhalb von ca. 6 Sekunden losfährt, folgt die Funktion diesem wieder.

#### **Warnung**

Bei Wiederaufnahme der Geschwindigkeit mit der Lenkradtaste  kann es zu einer erheblichen Erhöhung der Geschwindigkeit kommen.

#### **Warnung**

Die Fahrerassistenz warnt nur vor Hindernissen, die von der Radareinheit erfasst wurden – es ist daher möglich, dass eine Warnung zu spät oder gar nicht erfolgt.

- Warten Sie keinesfalls eine Warnung oder einen Eingriff des Systems ab, sondern bremsen Sie bei Bedarf immer sofort.

#### **Hinweis**

Die Fahrerassistenz kann das Fahrzeug höchstens 10 Minuten lang im Stand halten – danach wird die Feststellbremse betätigt und die Funktion ausgeschaltet.

Bevor die Fahrerassistenz wieder aktiviert werden kann, muss die Feststellbremse gelöst werden.

### **Ende der automatischen Bremsfunktion**

In manchen Situationen wird die automatische Bremsfunktion bei Stillstand unterbrochen und die Funktion in den Bereitschaftsmodus versetzt. Dies bedeutet, dass die Bremsen gelöst werden und das Fahrzeug ins Rollen kommen kann: Der Fahrer muss deshalb selbst bremsen, um das Fahrzeug im Stand zu halten.

Dies kann z. B. in folgenden Situationen der Fall sein:

- Der Fuß wird auf das Bremspedal gestellt.
- Die Feststellbremse wird angezogen.
- Der Wählhebel wird in Stellung P, N oder R gebracht.
- Die adaptive Geschwindigkeitsregelung oder Pilot Assist wird in den Bereitschaftsmodus versetzt.

### **Automatische Aktivierung der Feststellbremse**

Der Inhalt dieses Handbuchs entspricht dem Stand des Benutzerhandbuchs zum Zeitpunkt der Drucklegung und ist in Zukunft möglicherweise nicht mehr vollständig gültig. Weitere Informationen finden Sie auf der ersten Seite mit dem vollständigen Haftungsausschluss.

Die Feststellbremse wird betätigt, wenn die Funktion das Fahrzeug mit der Betriebsbremse im Stand hält und:

- der Fahrer die Tür öffnet oder den Sicherheitsgurt löst.
- die Funktion das Fahrzeug länger als ca. 10 Minuten im Stand gehalten hat.
- sich die Bremsen überhitzt haben.
- der Motor abgestellt wird.

\* Optie/accessoire.

---

## 10.1.3.2. Gespeicherte Geschwindigkeit für Tempomatfunktionen einstellen

Sie können die für die Funktionen Geschwindigkeitsbegrenzung, Tempomat, adaptive Geschwindigkeitsregelung\* und Pilot Assist\* gespeicherte Geschwindigkeit einstellen.

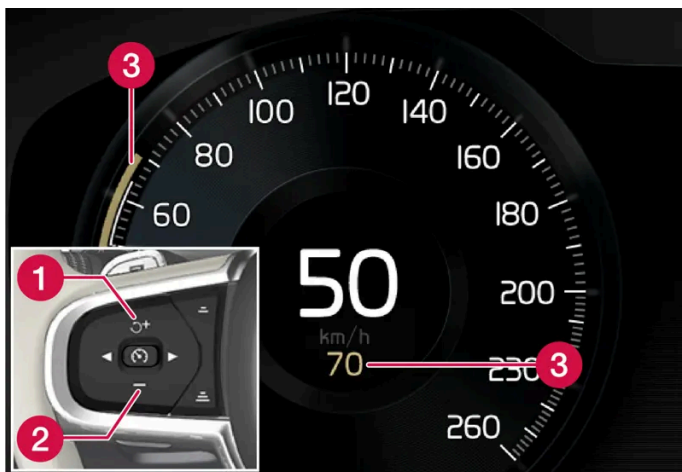

- 1 + : Erhöht die gespeicherte Geschwindigkeit
- 2 - : Senkt die gespeicherte Geschwindigkeit
- 3 Gespeicherte Geschwindigkeit

- 1 Sie ändern die gespeicherte Geschwindigkeit durch kurzes Drücken der Lenkradtasten + (1) oder - (2), oder indem Sie die gewünschte Taste gedrückt halten.
    - **Kurz drücken:** Mit jedem Drücken ändern Sie die Geschwindigkeit um jeweils +/- 5 km/h (+/- 5 mph).
    - **Gedrückt halten:** Taste loslassen, wenn der Geschwindigkeitsanzeiger (3) die gewünschte Geschwindigkeit anzeigt.
- Der durch den letzten Tastendruck erreichte Wert wird gespeichert.

## Gaspedalbetätigung

Der Inhalt dieses Handbuchs entspricht dem Stand des Benutzerhandbuchs zum Zeitpunkt der Drucklegung und ist in Zukunft möglicherweise nicht mehr vollständig gültig. Weitere Informationen finden Sie auf der ersten Seite mit dem vollständigen Haftungsausschluss.

Bei Erhöhung der Geschwindigkeit mit dem Gaspedal vor dem Drücken der Lenkradtaste **+** (1) wird die Geschwindigkeit gespeichert, die das Fahrzeug beim Drücken der Taste hat, sofern der Fahrer den Fuß beim Drücken der Taste noch auf dem Gaspedal hat.

Eine vorübergehende Beschleunigung mit dem Gaspedal, z. B. beim Überholen, beeinflusst die Einstellung nicht – das Fahrzeug nimmt wieder die zuletzt gespeicherte Geschwindigkeit auf, sobald das Gaspedal losgelassen wird.

## Mögliche Geschwindigkeit

### Automatikgetriebe

Die Fahrerassistenzsysteme können einem anderen Fahrzeug aus dem Stand bis zu Geschwindigkeiten von ca. 200 km/h (125 mph) folgen.

Lenkeingriffe durch Pilot Assist können im Geschwindigkeitsintervall von knapp über dem Stand bis zu 140 km/h (87 mph) erfolgen.

Bitte beachten, dass die kleinste programmierbare Geschwindigkeit 30 km/h (20 mph) beträgt – obwohl er einem anderen Fahrzeug bis zum Stillstand folgen kann, ist die Einstellung einer Geschwindigkeit unter 30 km/h (20 mph) nicht möglich.

### Schaltgetriebe

Die Fahrerassistenzsysteme können einem anderen Fahrzeug ab einer Geschwindigkeit von 30 km/h (20 mph) bis zu >ca. 200 km/h (125 mph) folgen.

Lenkeingriffe durch Pilot Assist können im Geschwindigkeitsintervall von 30 km/h (20 mph) bis 140 km/h (87 mph) erfolgen.

Die kleinste programmierbare Geschwindigkeit ist 30 km/h (20 mph), die größte 200 km/h (125 mph).

\* Optie/accessoire.

---

## 10.1.3.3. Zielwechsel mit Tempomatfunktionen

Die Fahrerassistenzfunktionen Adaptive Geschwindigkeitsregelung\* und Pilot Assist\* bieten in Kombination mit einem Automatikgetriebe bei bestimmten Geschwindigkeiten die Möglichkeit einer Zieländerungsfunktion.

### Zieländerung

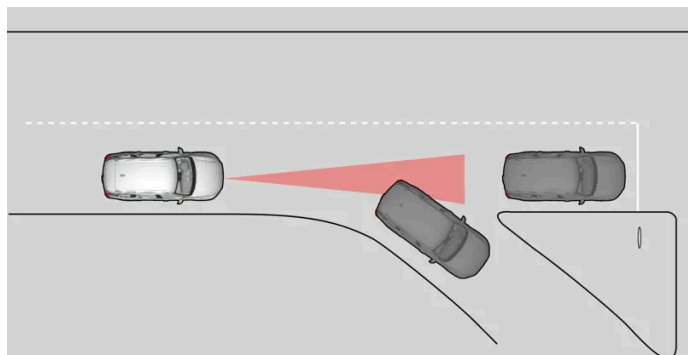

Wenn das vorausfahrende Zielfahrzeug plötzlich abbiegt, kann sich weiter vorn ein stillstehendes Fahrzeug befinden.

**Der Inhalt dieses Handbuchs entspricht dem Stand des Benutzerhandbuchs zum Zeitpunkt der Drucklegung und ist in Zukunft möglicherweise nicht mehr vollständig gültig. Weitere Informationen finden Sie auf der ersten Seite mit dem vollständigen Haftungsausschluss.**



Wenn die Fahrerassistenz einem anderen Fahrzeug bei Geschwindigkeiten **unter** 30 km/h (20 mph) folgt und das Zielfahrzeug von einem beweglichen auf ein stehendes Fahrzeug wechselt, bremst die Fahrerassistenz für das stehende Fahrzeug.

 **Warnung**

Wenn die Fahrerassistenz einem anderen Fahrzeug bei Geschwindigkeiten **über** ca. 30 km/h (20 mph) folgt und das Ziel von einem beweglichen auf ein stehendes Fahrzeug ändert, **ignoriert** die Fahrerassistenz das stehende Fahrzeug und wählt stattdessen die gespeicherte Geschwindigkeit.

- Der Fahrer muss selbst eingreifen und bremsen.

#### Automatischer Bereitschaftsmodus bei Zieländerung

Die Fahrerassistenz wird ausgeschaltet und in den Bereitschaftsmodus versetzt:

- Wenn die Geschwindigkeit unter 5 km/h (3 mph) liegt und die Fahrerassistenz nicht ermitteln kann, ob das Zielobjekt ein stehendes Fahrzeug oder etwas anderes ist, z. B. eine Fahrbahnschwelle.
- Wenn die Geschwindigkeit unter 5 km/h (3 mph) liegt und das vorausfahrende Fahrzeug abbiegt, sodass die Fahrerassistenz keinem Fahrzeug mehr folgen kann.

\* Optie/accessoire.

## 10.1.3.4. Pilot Assist\*

Pilot Assist<sup>[1]</sup> kann dem Fahrer dabei helfen, das Fahrzeug zwischen den Seitenmarkierungen der Fahrbahn zu halten und dabei eine konstante Geschwindigkeit sowie einen vorgewählten zeitlichen Abstand zum vorausfahrenden Fahrzeug einzuhalten.

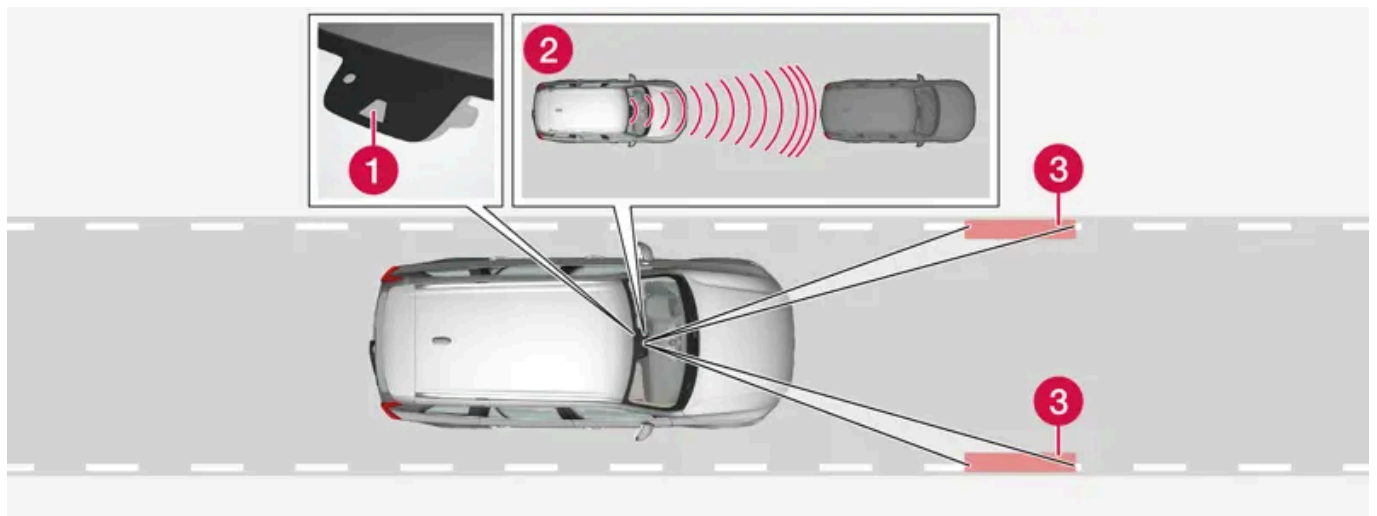

Die Kamera- und Radarsensoren messen den Abstand zum vorausfahrenden Fahrzeug und erkennen seitliche Fahrbahnmarkierungen.

① Kamera- und Radarsensor

② Abstandsmesser

Der Inhalt dieses Handbuchs entspricht dem Stand des Benutzerhandbuchs zum Zeitpunkt der Drucklegung und ist in Zukunft möglicherweise nicht mehr vollständig gültig. Weitere Informationen finden Sie auf der ersten Seite mit dem vollständigen Haftungsausschluss.

## Machen Sie sich mit Pilot Assist bekannt

Pilot Assist unterstützt Sie bei der Lenkung des Fahrzeugs; eventuell müssen Sie zunächst eine gewisse Strecke mit aktivierter Funktion fahren, um sich an das Verhalten von Pilot Assist zu gewöhnen. Um alle Vorteile auf sichere Weise nutzen zu können, ist es wichtig, alle Anwendungsbereiche und Begrenzungen der Funktion zu kennen.

Die Funktion Pilot Assist ist vor allem für den Einsatz auf Autobahnen und anderen großen Straßen vorgesehen. Hier kann sie für mehr Fahrkomfort und Entspannung am Steuer sorgen.

Zunächst stellen Sie eine Geschwindigkeit und einen zeitlichen Abstand zum vorausfahrenden Fahrzeug ein. Die Funktion Pilot Assist erfasst Abstand zum vorausfahrenden Fahrzeug und die Seitenmarkierungen der Fahrbahn mithilfe des Kameramoduls. Der voreingestellte Zeitabstand wird durch automatische Anpassung der Geschwindigkeit beibehalten, während gleichzeitig die Lenkhilfe dabei hilft, das eigene Fahrzeug innerhalb der Fahrspur zu halten.

Pilot Assist regelt die Geschwindigkeit durch Gaszufuhr und Bremsvorgänge. Es ist normal, dass die Bremsen einen leisen Ton von sich geben, wenn sie zur Anpassung der Geschwindigkeit benutzt werden.

Pilot Assist ist auf folgende Ziele ausgelegt:

- Eine möglichst gleichmäßige Geschwindigkeitsregelung erzielen. In Situationen, die schnelle Bremsvorgänge erfordern, muss der Fahrer jedoch selbst bremsen. Dies gilt bei großen Geschwindigkeitsunterschieden oder bei starkem Bremsen des vorausfahrenden Fahrzeugs. Aufgrund der Begrenzungen der Kamera- und Radareinheit kann ein Abbremsen des Fahrzeugs unerwartet erfolgen oder ausbleiben.
- Dem vorausfahrenden Fahrzeug in der eigenen Spur in einem vom Fahrer eingestellten Zeitabstand zu folgen. Wenn die Radareinheit kein vorausfahrendes Fahrzeug erfasst, hält das Fahrzeug stattdessen die vom Fahrer eingestellte und gespeicherte Geschwindigkeit. Dies ist auch der Fall, wenn die Geschwindigkeit des vorausfahrenden Fahrzeugs über die gespeicherte Geschwindigkeit steigt.

## Platzierung des Fahrzeugs auf der Fahrbahn

Wenn Pilot Assist bei der Lenkung hilft, ist die Funktion bestrebt, das Fahrzeug in der Mitte der sichtbaren Fahrbahnmarkierungen zu halten. Für ein gleichmäßigeres Fahrerlebnis ist es von Vorteil, das Fahrzeug selbsttätig eine gute Position einnehmen zu lassen. Sie haben jederzeit die Möglichkeit, die Position durch Verstärkung Ihres eigenen Lenkeinsatzes zu korrigieren. Von Ihnen ist unbedingt sicherzustellen, dass das Fahrzeug auf sichere Weise auf der Fahrbahn positioniert wird.

Wenn Pilot Assist das Fahrzeug auf ungeeignete Weise auf der Fahrbahn platziert, dann empfiehlt es sich, Pilot Assist auszuschalten oder zum adaptiven Tempomat\* umzuschalten.

## Lenkassistent



Die Farbe des Lenkradsymbols zeigt den aktuellen Status in Bezug auf Lenkeingriffe an:

- Leuchtet: Die Funktion ist aktiviert; Lenkeingriffe können stattfinden.
- Erlöschen (wie abgebildet): Die Funktion ist deaktiviert; es finden keine Lenkeingriffe statt.

Die Lenkhilfe Pilot Assist basiert auf einer kombinierten Erfassung der Fahrtrichtung des vorausfahrenden Fahrzeugs und der Seitenmarkierungen der Fahrspur. Der Fahrer kann die Lenkeingriffe des Pilot Assist jederzeit korrigieren und in eine andere Richtung lenken, z.B. um die Fahrspur zu wechseln oder um Hindernissen auf der Fahrbahn auszuweichen. In diesem Fall ist ein leichter Widerstand durch das Lenkrad zu spüren, solange die Lenkhilfe aktiv ist.

### Vorübergehende Deaktivierung der Lenkunterstützung

Der Inhalt dieses Handbuchs entspricht dem Stand des Benutzerhandbuchs zum Zeitpunkt der Drucklegung und ist in Zukunft möglicherweise nicht mehr vollständig gültig. Weitere Informationen finden Sie auf der ersten Seite mit dem vollständigen Haftungsausschluss.

### **Warnung**

Eine automatische Deaktivierung und erneute Aktivierung des Lenkeingriffs durch Pilot Assist erfolgt ohne vorhergehende Warnung.

Beim Einschalten eines Blinkers wird der Lenkeingriff durch die Funktion Pilot Assist vorübergehend deaktiviert. Wenn die Fahrbahnmarkierung nach dem Abschalten des Blinkers wieder erkennbar ist, wird der Lenkeingriff automatisch wieder aktiviert.

Wenn Pilot Assist eine Fahrbahn nicht eindeutig erkennen kann, beispielsweise, weil die Kameraeinheit die seitlichen Fahrbahnmarkierungen nicht sieht, dann schaltet Pilot Assist die Lenkunterstützung vorübergehend ab. Die Funktionen für Geschwindigkeits- und Abstandsregelung bleiben weiterhin aktiv. Die Lenkunterstützung wird wieder aktiviert, sobald die Fahrspur wieder eindeutig erkennbar ist. In einer solchen Situation wird die vorübergehende Deaktivierung der Lenkunterstützung ggf. durch ein leichtes Vibrieren des Lenkrads angezeigt.

## Bei Kurven und Verzweigungen

Pilot Assist interagiert mit dem Fahrer, der deshalb nicht auf einen Lenkeingriff durch Pilot Assist warten soll, sondern jederzeit bereit sein muss, insbesondere in Kurven den eigenen Lenkeinsatz zu verstärken.

Wenn sich das Fahrzeug einer Ausfahrt nähert oder sich die Fahrbahn teilt, muss der Fahrer die gewünschte Fahrbahn ansteuern, damit Pilot Assist die gewünschte Fahrtrichtung erfasst.

## Hände auf dem Lenkrad



Voraussetzung für den Einsatz der Funktion Pilot Assist ist, dass sich beide Hände des Fahrers am Lenkrad befinden. Außerdem müssen Sie während der Fahrt jederzeit aktiv und aufmerksam sein, da Pilot Assist nicht alle Situationen erkennen und ohne Vorwarnung aktiviert oder deaktiviert werden kann.

### **Warnung**

Warten Sie nicht ab, bis das System alle Warnstufen und Assistenzengriffe aktiviert, sondern handeln Sie direkt, wenn ein Warnsignal ausgelöst wird.

1. Wenn Pilot Assist erkennt, dass sich die Hände nicht am Lenkrad befinden, fordert die Funktion Sie mit einem Symbol und einer Meldung im Fahrerdisplay auf, das Fahrzeug wieder aktiv zu lenken.
2. Befinden sich nach einigen Sekunden immer noch nicht beide Hände am Lenkrad, wird die Aufforderung zur aktiven Lenkung des Fahrzeugs wiederholt und außerdem ein Warnton abgegeben.
3. Wenn Pilot Assist nach einigen weiteren Sekunden die Hände des Fahrers am Lenkrad nicht erkennen kann, wird die Funktion ausgeschaltet. Danach muss Pilot Assist mit der Lenkradtaste  neu gestartet werden. Nach der Abschaltung setzt die Funktion die Warnungen über Ton- und Leuchtsignale bis zu 5 Sekunden lang fort.

## Starke Steigungen und/oder schwere Ladung

Es ist zu beachten, dass Pilot Assist in erster Linie für das Fahren auf ebener Fahrbahn vorgesehen ist. Beim Fahren auf starkem Gefälle kann die Funktion den richtigen Abstand zum vorausfahrenden Fahrzeug ggf. nur begrenzt einhalten – seien Sie in diesen Situationen besonders aufmerksam und bremsbereit.

Verwenden Sie Pilot Assist nicht, wenn das Fahrzeug besonders schwer beladen oder mit einem Anhänger versehen ist.  
**Der Inhalt dieses Handbuchs entspricht dem Stand des Benutzerhandbuchs zum Zeitpunkt der Drucklegung und ist in Zukunft möglicherweise nicht mehr vollständig gültig. Weitere Informationen finden Sie auf der ersten Seite mit dem vollständigen Haftungsausschluss.**

 **Hinweis**

Bei Anschluss eines Anhängers, Fahrradträgers o. Ä. an die Fahrzeugelektrik kann die Funktion Pilot Assist nicht aktiviert werden.

## Lesen Sie alle Warnungen vor der Benutzung

 **Warnung**

- Die Funktion stellt ein ergänzendes Fahrerassistenzsystem dar, das das Fahren einfacher und sicherer macht, aber nicht alle Fahrsituationen bzw. alle denkbaren Verkehrs-, Wetter- und Straßenverhältnisse bewältigt.
- Damit Sie sich vor der Nutzung dieser Funktion aller ihrer Begrenzungen bewusst sind, empfehlen wir Ihnen, alle betreffenden Abschnitte der Betriebsanleitung zu lesen.
- Die Fahrerassistenzfunktion kann die Aufmerksamkeit und Urteilsfähigkeit des Fahrers keinesfalls ersetzen, sondern dieser ist stets dafür verantwortlich, das Fahrzeug sicher, mit angepasster Geschwindigkeit, in angemessenem Abstand zu anderen Fahrzeugen sowie gemäß den geltenden Verkehrsregeln und Vorschriften zu fahren.

 **Hinweis**

Die Funktion benutzt die Kamera- und Radareinheiten des Fahrzeugs, für die bestimmte generelle Begrenzungen bestehen.

 **Wichtig**

Die Wartung von Bauteilen des Fahrerassistenzsystems darf nur von einer Werkstatt ausgeführt werden – eine Volvo-Vertragswerkstatt wird empfohlen.

 **Warnung**

In manchen Situationen kann der Lenkeingriff der Funktion Pilot Assist den Fahrer nicht sinnvoll unterstützen oder automatisch deaktiviert werden. In diesem Fall wird empfohlen, Pilot Assist nicht zu verwenden. Beispiele für solche Situationen:

- Die Fahrbahnmarkierungen sind undeutlich, abgenutzt, fehlen, kreuzen oder überlagern einander.
- Die Fahrbahnaufteilung ändert sich, z. B. bei einer Teilung oder Zusammenführung von Spuren sowie an Ausfahrten.
- Bei Straßenarbeiten und plötzlichen Änderungen der Verkehrsführung, z. B. wenn vorhandene Markierungen nicht mehr der aktuell richtigen Spur entsprechen.
- Auf oder am Rand der Fahrbahn befinden sich andere Linien als die der Fahrbahnmarkierung. Dies können z. B. Bürgersteigränder, Risse oder reparierte Stellen im Fahrbahnbelag, Straßenkanten oder Kanten von Fahrbahnschwellen sein.
- Die Fahrbahn ist besonders schmal oder kurvig.
- Die Fahrspur ist besonders hügelig.
- Regen, Schnee, Nebel, Schneematsch, schlechte Lichtverhältnisse, Gegenlicht, nasse Fahrbahn o. Ä. setzen die Sicht herab.

Außerdem ist vom Fahrer zu beachten, dass das System Pilot Assist folgenden Begrenzungen unterliegt:

- Hohe Bordsteinkanten, Sperren, vorübergehend aufgestellte Hindernisse (Pylonen, Absperrungen usw.) werden nicht erkannt. Oder sie werden möglicherweise falsch erkannt und für Fahrbahnmarkierungen gehalten, und es besteht daher die Gefahr, dass das Fahrzeug auf diese Hindernisse auffährt. Der Fahrer muss selbst sicherstellen, dass sich das Fahrzeug in einem angemessenen Abstand zu den jeweiligen Hindernissen befindet.
- Der Kamera- und Radarsensor kann nicht alle ggf. im Verkehrsgeschehen auftretenden Objekte und Hindernisse erkennen, wie z. B. Schlaglöcher oder stehende Hindernisse oder Objekte, die die Fahrbahn teilweise oder vollständig blockieren.
- Fußgänger, Tiere usw. werden von der Funktion Pilot Assist nicht wahrgenommen.
- Der Lenkeingriff der Funktion Pilot Assist ist in seiner Stärke begrenzt und kann das Fahrzeug daher nicht unter allen Umständen ohne Eingreifen des Fahrers in der Fahrspur halten.
- In Fahrzeugen, die mit Sensus Navigation\* ausgestattet sind, hat die Funktion die Möglichkeit, auf Kartendaten zuzugreifen, wodurch die Leistung eventuell variiert.
- Pilot Assist wird abgeschaltet, wenn die Leistung der geschwindigkeitsabhängigen Servolenkung reduziert ist, z. B. bei Kühlung wegen Überhitzung.

 **Warnung**

Pilot Assist sollte nur dann verwendet werden, beidseits der Fahrbahn deutliche Fahrbahnmarkierungen vorhanden sind. Jegliche sonstige Verwendung ist mit einem erhöhten Risiko des Auffahrens auf Hindernisse verbunden, die von der Funktion nicht erkannt werden.

 **Warnung**

- Dies ist kein System zur Vermeidung von Auffahrunfällen. Wenn das System ein vorausfahrendes Fahrzeug nicht entdeckt, ist für ein angemessenes Eingreifen grundsätzlich der Fahrer verantwortlich.
- Die Funktion bremst weder für Menschen oder Tiere, noch für kleine Fahrzeuge wie z. B. Fahrräder und Motorräder, noch für tiefe Abschleppfahrzeuge/Anhänger, entgegenkommende, langsamfahrende oder stillstehende Fahrzeuge und Gegenstände.
- Verwenden Sie die Funktion nicht in besonders anspruchsvollen Situationen, wie z. B. im Stadtverkehr, auf Kreuzungen, bei Glätte, viel Wasser oder Matsch auf der Fahrbahn, starkem Regen/Schneefall, schlechter Sicht, auf kurvigen Straßen oder auf Autobahnauf- und -ausfahrten.



\* Optie/accessoire.

<sup>[1]</sup> Je nach Markt ist diese Funktion serienmäßig oder optional erhältlich.

## 10.1.3.5. Displayanzeige bei adaptiver Geschwindigkeitsregelung und Pilot Assist \*

Die folgenden Beispiele zeigen, wie die adaptive Geschwindigkeitsregelung (ACC <sup>[1]</sup>) und Pilot Assist auf dem Fahrerdisplay dargestellt werden können <sup>[2]</sup>.

### Grafik

	Der adaptive Tempomat ist ausgewählt und aktiv.
	Pilot Assist ist ausgewählt und aktiv. Nur wenn die Farbe des Lenkradsymbols von erloschen zu aufgeleuchtet wechselt, ist die Lenkunterstützung durch Pilot Assist aktiviert.
	Es gibt ein vorausfahrendes Zielfahrzeug, dem gefolgt werden kann. Und nur wenn über der Grafik ein Fahrzeug dargestellt ist, wird auch der zeitliche Abstand zum vorausfahrenden Fahrzeug geregelt.

### Geschwindigkeit

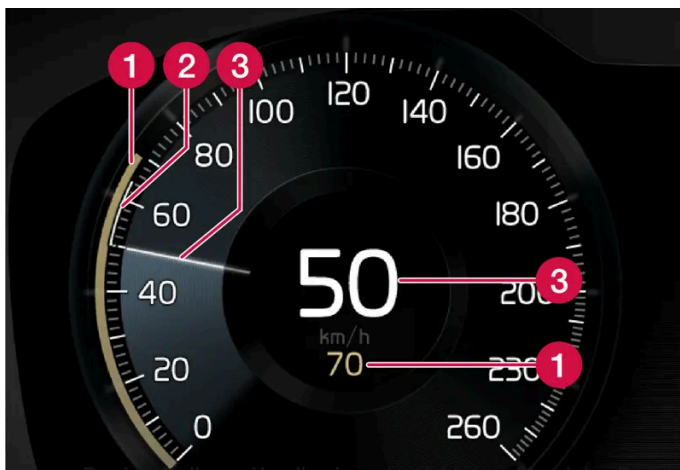

Der Inhalt dieses Handbuchs entspricht dem Stand des Benutzerhandbuchs zum Zeitpunkt der Drucklegung und ist in Zukunft möglicherweise nicht mehr vollständig gültig. Weitere Informationen finden Sie auf der ersten Seite mit dem vollständigen Haftungsausschluss.

Geschwindigkeitsanzeige.

- 1 Gespeicherte Geschwindigkeit
- 2 Geschwindigkeit des vorausfahrenden Fahrzeugs
- 3 Aktuelle Geschwindigkeit des eigenen Fahrzeugs

\* Optie/accessoire.



[1] Adaptive Cruise Control

[2] Je nach Markt sind diese Funktionen serienmäßig oder optional erhältlich.

---

## 10.1.3.6. Symbole und Meldungen zum System Pilot Assist \*

Es können verschiedene Symbole und Meldungen zu Pilot Assist<sup>[1]</sup> angezeigt werden. Hier folgen einige Beispiele.

Symbol	Meldung	Bedeutung
	Lenkradsymbol erloschen	Zeigt an, dass der Lenkassistent deaktiviert ist. Wenn Pilot Assist Lenkunterstützung leistet, ist das Lenkrad erleuchtet.
	Symbol für Hände am Lenkrad	Das System erkennt nicht, dass beide Hände am Lenkrad sind. Umfassen Sie das Lenkrad mit beiden Händen und lenken Sie das Fahrzeug aktiv.
	Frontscheibensensor Sensor blockiert, siehe Bedienungsanleitung	Die Windschutzscheibe vor den Sensoren der Kamera- und Radareinheit reinigen.

Sie blenden eine Textmeldung aus, indem Sie die -Taste in der Mitte des rechten Lenkradtastenfelds kurz drücken.

Wenn sich eine Meldung nicht ausblenden lässt: Wenden Sie sich bitte an eine Werkstatt - eine Volvo-Vertragswerkstatt wird empfohlen.

\* Optie/accessoire.

[1] Je nach Markt ist diese Funktion serienmäßig oder optional erhältlich.

---

## 10.1.3.7. Bereitschaftsmodus Pilot Assist \*

Pilot Assist<sup>[1]</sup> kann deaktiviert und in den Bereitschaftsmodus versetzt werden. Dies kann automatisch oder durch Eingreifen des Fahrers erfolgen.

Im Bereitschaftsmodus ist die Funktion auf dem Fahrerdisplay ausgewählt, aber nicht aktiviert. In diesem Fall erfolgt keine Geschwindigkeits- oder Abstandsregelung und keine Lenkunterstützung durch Pilot Assist.

## Bereitschaftsmodus durch Eingriff des Fahrers

Pilot Assist wird deaktiviert und in den Bereitschaftsmodus versetzt, wenn eine der folgenden Situationen eintritt.

- Die Betriebsbremse wird betätigt.
- Der Wählhebel wird in Stellung **N** gebracht.
- Ein Blinker ist länger als 1 Minute eingeschaltet.
- Der Fahrer hält länger als 1 Minute eine höhere als die gespeicherte Geschwindigkeit.
- Das Kupplungspedal wird länger als 1 Minute durchgedrückt gehalten - gilt für Fahrzeuge mit Schaltgetriebe.

## Automatischer Bereitschaftsmodus

### **Warnung**

Im automatischen Bereitschaftsmodus werden Sie durch einen Warnton und eine Meldung im Fahrerdisplay gewarnt.

- In diesem Fall müssen Sie selbst die Geschwindigkeit regeln, bei Bedarf bremsen und auf einen sicheren Abstand zum vorausfahrenden Fahrzeug achten.

Ein automatischer Wechsel in den Bereitschaftsmodus kann folgende Ursachen haben.

- Eines der Systeme, auf die Pilot Assist angewiesen ist, funktioniert nicht mehr, z. B. die Fahrdynamikregelung/Stabilitätskontrolle <sup>[2]</sup>.
- Die Hände befinden sich nicht am Lenkrad.
- Der Fahrer öffnet die Tür.
- Der Fahrer löst den Sicherheitsgurt.
- Die Motordrehzahl ist zu niedrig/zu hoch.
- Ein oder mehrere Räder verlieren den Fahrbahnkontakt.
- Die Bremsentemperatur ist zu hoch.
- Die Feststellbremse ist betätigt.
- Das Kamera- und Radarmodul wird z. B. von Schnee oder starkem Regen verdeckt (Kameralinse/Radarwellen blockiert).
- Die Geschwindigkeit liegt unter 5 km/h (3 mph) und Pilot Assist kann nicht ermitteln, ob das Objekt ein stehendes Fahrzeug oder etwas anderes ist, z. B. eine Fahrbahnschwelle.
- Die Geschwindigkeit liegt unter 5 km/h (3 mph) und das vorausfahrende Fahrzeug biegt ab, sodass Pilot Assist keinem Fahrzeug mehr folgen kann.
- Die Geschwindigkeit liegt unter 30 km/h (20 mph) (gilt nur für Fahrzeuge mit Schaltgetriebe).

\* Optie/accessoire.

<sup>[1]</sup> Je nach Markt ist diese Funktion serienmäßig oder optional erhältlich.

<sup>[2]</sup> Electronic Stability Control



## 10.1.3.8. Zeitabstand zum vorausfahrenden Fahrzeug einstellen

Sie können den Zeitabstand zum vorausfahrenden Fahrzeug einstellen, der für die adaptive Geschwindigkeitsregelung\* und Pilot Assist\* gelten soll.

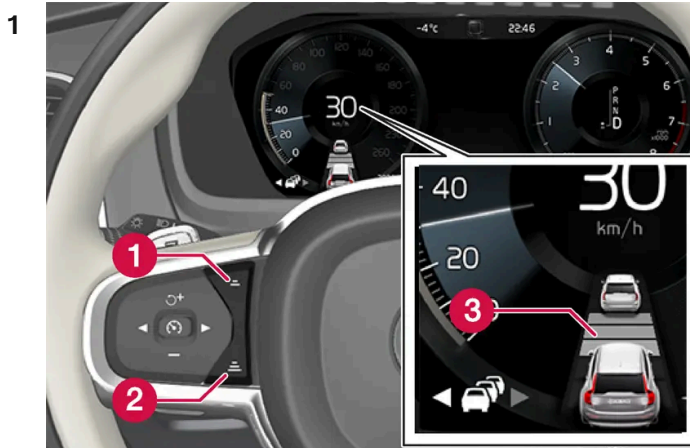

Einstellung des Zeitabstands.

- 1 Zeitabstand verringern
- 2 Zeitabstand erhöhen
- 3 Abstandsanzeige

Drücken Sie die Lenkradtaste (1) oder (2), um den Zeitabstand zu vergrößern oder zu verringern.

➤ Die Abstandsanzeige (3) zeigt den aktuellen Zeitabstand an.

Es können verschiedene Zeitabstände zum vorausfahrenden Fahrzeug eingestellt und auf dem Fahrerdisplay als 1-5 horizontale Linien angezeigt werden – je mehr Linien, desto größer der Zeitabstand. Eine Linie entspricht ca. 1 Sekunde zum vorausfahrenden Fahrzeug, 5 Linien entsprechen ca. 3 Sekunden.

Um dem vorausfahrenden Fahrzeug auf weiche und bequeme Weise folgen zu können, lässt der adaptive Tempomat zu, dass der Zeitabstand in bestimmten Situationen deutlich variiert. Bei niedriger Geschwindigkeit, wenn die Abstände kurz werden, erhöht der adaptive Tempomat den Zeitabstand etwas.

### Hinweis

Wenn das Symbol im Fahrer-Display ein Auto und ein Lenkrad zeigt, dann folgt Pilot Assist einem vorausfahrenden Fahrzeug mit einem vorgewählten Zeitabstand.

Wenn nur ein Lenkrad dargestellt ist, fährt dem eigenen Fahrzeug kein Fahrzeug in passendem Abstand voraus.

### Hinweis

Wenn das Symbol auf dem Fahrerdisplay zwei Fahrzeuge darstellt, folgt die adaptive Geschwindigkeitsregelung dem vorausfahrenden Fahrzeug im eingestellten Zeitabstand.

Wenn nur ein Fahrzeug dargestellt ist, fährt dem eigenen Fahrzeug kein Fahrzeug in passendem Abstand voraus.

### Hinweis

- Je höher die Geschwindigkeit desto größer wird der Abstand in Metern gerechnet für einen gegebenen Zeitabstand.
- Nur Zeitabstände verwenden, die entsprechend den örtlichen Verkehrsvorschriften zugelassen sind.
- Wenn das Aktivieren der Fahrerassistenz keinen Anstieg der Geschwindigkeit auslöst, ist der Zeitabstand zum vorausfahrenden Fahrzeug vielleicht kürzer als der eingestellte Wert.

### Warnung

- Halten Sie stets einen Zeitabstand ein, der dem aktuellen Verkehrsgeschehen angemessen ist.
- Seien Sie sich stets dessen bewusst, dass Sie bei einem kürzeren Zeitabstand weniger Zeit für ggf. erforderliche Manöver haben, falls etwas Unvorhergesehenes eintritt.

\* Optie/accessoire.

## 10.1.3.9. Unterschied zwischen Pilot Assist\* und Spurassistent

Bei Pilot Assist handelt es sich um eine Komfortfunktion, die das Fahrzeug leichter in der eigenen Spur und in einem bestimmten Abstand zum vorausfahrenden Fahrzeug hält. Auch der Spurassistent<sup>[1]</sup> kann in bestimmten Situationen das Risiko mindern, dass das Fahrzeug unabsichtlich von der eigenen Spur abkommt.

### Pilot Assist

Pilot Assist kann Sie dabei unterstützen, mit dem Fahrzeug innerhalb der Fahrbahnmarkierungen zu bleiben sowie eine bestimmte Geschwindigkeit und einen festgelegten zeitlichen Abstand zum vorausfahrenden Fahrzeug einzuhalten. Die Funktion kann auch dabei helfen, mithilfe der seitlichen Fahrbahnmarkierungen eine vorteilhafte Positionierung auf der Fahrbahn einzuhalten.

#### Was bewirkt die Funktion Pilot Assist?

- Kann Sie dabei unterstützen, das Fahrzeug in der Fahrbahn zu halten, indem es in bestimmten Fällen beim Lenken unterstützt.
- Die Funktion kann Sie dabei unterstützen, durch Gasgeben und Bremsen eine bestimmte Geschwindigkeit oder einen bestimmten Abstand zum vorausfahrenden Fahrzeug einzuhalten.

**Der Inhalt dieses Handbuchs entspricht dem Stand des Benutzerhandbuchs zum Zeitpunkt der Drucklegung und ist in Zukunft möglicherweise nicht mehr vollständig gültig. Weitere Informationen finden Sie auf der ersten Seite mit dem vollständigen Haftungsausschluss.**

### Woher weiß ich, dass die Funktion Pilot Assist aktiv ist?

Wenn die Funktion aktiv ist, wird dies durch Symbole auf dem Fahrerdisplay angezeigt.

Wenn das Lenkrad in der Mitte erloschen dargestellt wird, ist die Funktion Pilot Assist aktiv, ohne dass ein Lenkeingriff erfolgt.

Wenn das Lenkrad in der Mitte erleuchtet dargestellt wird, sind Pilot Assist und die Lenkhilfe aktiv.

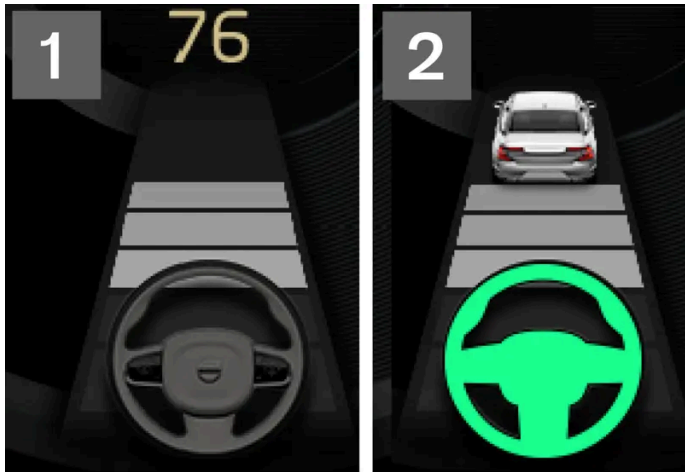

**2** Wenn das Lenkradsymbol im Fahrerdisplay leuchtet, unterstützt Sie Pilot Assist beim Lenken.

## Spurassistent

Der Spurassistent kann Sie unterstützen, indem er das Fahrzeug aktiv zurück in die Spur lenkt, wenn es unbeabsichtigt aus der eigenen Spur zu geraten droht. Die Funktion ist auf Straßen mit erkennbaren Fahrbahnmarkierungen und bei Geschwindigkeiten zwischen 65 und 200 km/h (40 und 125 mph) aktiv.

### Was bewirkt die Funktion Spurhalteassistent?

- Der Spurhalteassistent kann das Fahrzeug selbsttätig in die Spur zurücklenken und/oder mit akustischen Signalen oder Lenkradvibrationen warnen.

### Woher weiß ich, dass der Spurhalteassistent aktiv ist?

Der Status der Funktion wird durch Symbole auf dem Fahrerdisplay des Fahrzeugs angezeigt.



Ein erloschenes Symbol auf dem Fahrerdisplay bedeutet, dass die Funktion aktiviert ist, die Voraussetzungen für LKA aber nicht erfüllt sind.



Ein weißes Symbol auf dem Fahrerdisplay bedeutet, dass die Voraussetzungen für LKA erfüllt sind und die Funktion verfügbar ist.



Ein orangefarbenes Symbol auf dem Fahrerdisplay bedeutet, dass die Funktion LKA das Fahrzeug zurück in die Spur lenkt und/oder den Fahrer akustisch oder durch Lenkradvibrationen warnt.

**! Warnung**

Grundsätzlich ist immer der Fahrer dafür verantwortlich, das Fahrzeug auf sichere Weise zu bewegen. Es wird empfohlen, vor Nutzung der Funktion alle zugehörigen Abschnitte der Betriebsanleitung zu lesen.

**! Warnung**

- Die Funktion stellt ein ergänzendes Fahrerassistenzsystem dar, das das Fahren einfacher und sicherer macht, aber nicht alle Fahrsituationen bzw. alle denkbaren Verkehrs-, Wetter- und Straßenverhältnisse bewältigt.
- Damit Sie sich vor der Nutzung dieser Funktion aller ihrer Begrenzungen bewusst sind, empfehlen wir Ihnen, alle betreffenden Abschnitte der Betriebsanleitung zu lesen.
- Die Fahrerassistenzfunktion kann die Aufmerksamkeit und Urteilsfähigkeit des Fahrers keinesfalls ersetzen, sondern dieser ist stets dafür verantwortlich, das Fahrzeug sicher, mit angepasster Geschwindigkeit, in angemessenem Abstand zu anderen Fahrzeugen sowie gemäß den geltenden Verkehrsregeln und Vorschriften zu fahren.

\* Optie/accessoire.

[1] Lane Keeping Aid

## 10.1.3.10. Warnung durch die Tempomatfunktionen bei Kollisionsgefahr

Die Fahrerassistenzsysteme Adaptive Geschwindigkeitsregelung\* und Pilot Assist\* können den Fahrer warnen, wenn der Abstand zum vorausfahrenden Fahrzeug plötzlich zu klein wird.

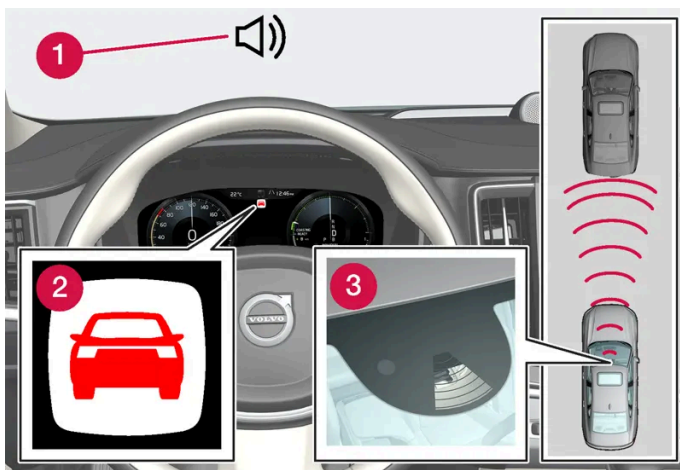

Warnton und -symbol der Aufprallwarnung

- 1 Tonsignal bei Kollisionsgefahr
- 2 Warnsymbol bei drohendem Aufprall
- 3 Abstandsmessung mithilfe der Kamera- und Radareinheiten

Die adaptive Geschwindigkeitsregelung und Pilot Assist nutzen die Kapazität der Betriebsbremse zu ca. 40 %. Wenn das Fahrzeug stärker als durch die Fahrerassistenz abgebremst werden muss und der Fahrer nicht bremst, wird dieser mit der Warnleuchte und dem Warnton darauf aufmerksam gemacht, dass ein sofortiges Eingreifen erforderlich ist.

 **Warnung**

Die Fahrerassistenzsysteme warnen nur vor Fahrzeugen, die von der Radareinheit erfasst wurden – es ist daher möglich, dass eine Warnung zu spät oder gar nicht erfolgt. Warten Sie keinesfalls eine Warnung ab, sondern bremsen Sie bei Bedarf immer sofort.

\* Optie/accessoire.

---

## 10.1.4. Überholassistent

### 10.1.4.1. Überholassistent\*

Der Überholassistent kann den Fahrer beim Überholen anderer Fahrzeuge unterstützen. Die Funktion steht in Verbindung mit der adaptiven Geschwindigkeitsregelung\* oder Pilot Assist\* zur Verfügung.

Wenn die adaptive Geschwindigkeitsregelung oder Pilot Assist einem vorausfahrenden Fahrzeug folgt und durch Einschalten des Blinkers<sup>[1]</sup> ein bevorstehendes Überholmanöver angekündigt wird, kann das System helfen, das Fahrzeug zu beschleunigen, **bevor** es die Spur gewechselt hat.

Danach verzögert die Funktion die Verlangsamung, um beim Aufschließen auf ein langsamerer Fahrzeug ein zu frühes Abbremsen zu verhindern.

Die Funktion ist aktiv, bis das eigene das überholte Fahrzeug passiert hat.

 **Warnung**

Bedenken Sie, dass diese Funktion nicht nur beim Überholen aktiviert werden kann, z. B. beim Setzen der Blinker vor einem Spurwechsel oder einem Abbiegen: In diesem Fall kommt es zu einer kurzen Beschleunigung des Fahrzeugs.

 **Warnung**

- Die Funktion stellt ein ergänzendes Fahrerassistenzsystem dar, das das Fahren einfacher und sicherer macht, aber nicht alle Fahrsituationen bzw. alle denkbaren Verkehrs-, Wetter- und Straßenverhältnisse bewältigt.
- Damit Sie sich vor der Nutzung dieser Funktion aller ihrer Begrenzungen bewusst sind, empfehlen wir Ihnen, alle betreffenden Abschnitte der Betriebsanleitung zu lesen.
- Die Fahrerassistenzfunktion kann die Aufmerksamkeit und Urteilsfähigkeit des Fahrers keinesfalls ersetzen, sondern dieser ist stets dafür verantwortlich, das Fahrzeug sicher, mit angepasster Geschwindigkeit, in angemessenem Abstand zu anderen Fahrzeugen sowie gemäß den geltenden Verkehrsregeln und Vorschriften zu fahren.

\* Optie/accessoire.

<sup>[1]</sup> Ausschließlich beim Blinken nach links bei Linkslenkern und nach rechts bei Rechtslenkern.

---

## 10.1.4.2. Überholassistent verwenden

Der Überholassistent steht in Verbindung mit der adaptiven Geschwindigkeitsregelung\* oder Pilot Assist\* zur Verfügung. Für die Nutzung des Überholassistenten gibt es bestimmte Voraussetzungen.

Um die Überholassistenten-Funktion verwenden zu können, müssen folgende Bedingungen erfüllt sein:

- Es ist ein vorausfahrendes Fahrzeug vorhanden (Zielfahrzeug).
- Die **aktuelle Geschwindigkeit** des eigenen Fahrzeugs beträgt mindestens 70 km/h (43 mph).
- Die **gespeicherte Geschwindigkeit** muss ausreichend hoch sein, um ein sicheres Überholmanöver durchführen zu können.

Zum Starten des Überholassistenten:

- 1 Setzen Sie den Blinker.

In einem Linkslenker ist dies der linke Blinker, in einem Rechtslenker der rechte.

- Der Überholassistent beginnt, das Fahrzeug zu beschleunigen und verkürzt den Zeitabstand zum vorausfahrenden Fahrzeug für eine kurze Zeit, um den Überholvorgang zu erleichtern. Wenn der Überholvorgang nicht ausgeführt wird, geht der Zeitabstand auf die Voreinstellung zurück.

 **Warnung**

Seien Sie darauf vorbereitet, dass der Überholassistent bei plötzlich veränderten Bedingungen ggf. eine nicht erwünschte Beschleunigung auslösen kann.

Situationen wie z. B. die folgenden sollten daher vermieden werden:

- Das Fahrzeug nähert sich einer Ausfahrt, um in die gleiche Richtung abzubiegen, in der normalerweise überholt wird.
- Das vorausfahrende Fahrzeug wird langsamer, bevor das eigene Fahrzeug auf die Überholspur gewechselt hat.
- Der Verkehr auf der Überholspur wird langsamer.
- Sie fahren mit einem Linkslenker in einem Land mit Linksverkehr (oder umgekehrt).

Solche Situationen lassen sich vermeiden, indem Sie die adaptive Geschwindigkeitsregelung oder Pilot Assist vorübergehend in den Bereitschaftsmodus versetzen.

\* Optie/accessoire.

## 10.1.5. Tempomatfunktionen

Das Fahrzeug weist verschiedene Fahrerassistenzfunktionen auf, mit denen sich eine je nach Situation geeignete Geschwindigkeit konstant halten lässt. Hier finden Sie eine Aufstellung der verschiedenen Funktionen.

Es wird empfohlen, vor Nutzung einer Funktion alle betreffenden Abschnitte der Betriebsanleitung zu lesen, damit Sie sich der jeweiligen Funktionsweise und Begrenzungen bewusst sind.

	Geschwindigkeitsbegrenzung <sup>[1]</sup>	Automatische Geschwindigkeitsbegrenzung* <sup>[2]</sup>	Tempomat <sup>[3]</sup>	Adaptive Geschwindigkeitsregelung* <sup>[4] [5]</sup>	Pilot Assist* <sup>[5]</sup>
Symbol auf dem Fahrerdisplay		 +			
Kurzbeschreibung	Die Geschwindigkeit wird mit dem Gaspedal geregelt, wird aber von der Geschwindigkeitsbegrenzung daran gehindert, einen vorab eingestellten Höchstwert zu überschreiten.	Die automatische Geschwindigkeitsbegrenzung nutzt Daten der Funktion Verkehrsschildinformationen* <sup>[6]</sup> , um die Höchstgeschwindigkeit des Fahrzeugs automatisch anzupassen.	Der Tempomat hält die Geschwindigkeit konstant, was z. B. auf Autobahnen und langen geraden Landstraßen bei gleichmäßigem Verkehrsfluss zu einem entspannteren Fahrerlebnis beitragen kann.	Die adaptive Geschwindigkeitsregelung hält eine konstante Geschwindigkeit und einen voreingestellten Zeitabstand zum vorausfahrenden Fahrzeug ein.	Pilot Assist kann dem Fahrer dabei helfen, das Fahrzeug mithilfe der Lenkassistenten zwischen den Seitenmarkierungen der Fahrbahn zu halten und dabei eine konstante Geschwindigkeit sowie einen vorgeählten zeitlichen Abstand zum vorausfahrenden Fahrzeug einzuhalten.

<sup>[1]</sup> Speed Limiter

\* Optie/accessoire.

<sup>[2]</sup> Automatic Speed Limiter

<sup>[3]</sup> Cruise Control

<sup>[4]</sup> Adaptive Cruise Control

[5] Je nach Markt ist diese Funktion serienmäßig oder optional erhältlich.

[6] Road Sign Information

## 10.1.6. Lenkradtasten für Tempomatfunktionen

Die Tempomatfunktionen können mit dem linken Lenkradtastenfeld bedient werden. Dies gilt für Geschwindigkeitsbegrenzung (SL<sup>[1]</sup>), automatische Geschwindigkeitsbegrenzung (ASL<sup>[2]</sup>), Tempomat (CC<sup>[3]</sup>), adaptive Geschwindigkeitsregelung (ACC<sup>[4]</sup>) und Pilot Assist.

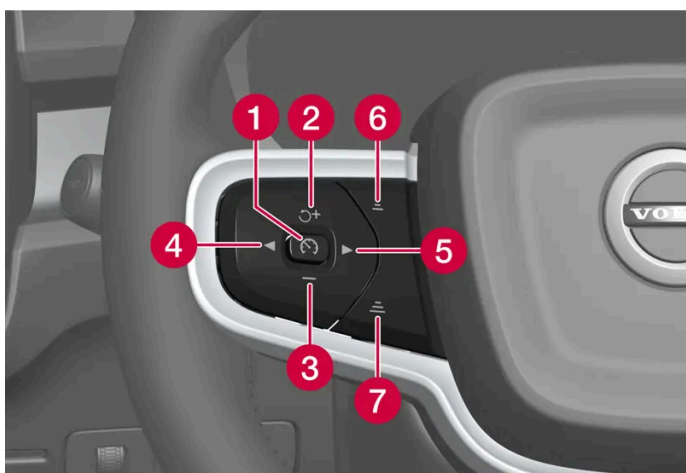

Tasten der Tempomatfunktionen

- |  |   |
|--|---|
| <p>1  : Aktiviert die gewählte Funktion <b>aus dem Bereitschaftsmodus</b> und speichert die aktuelle Geschwindigkeit.</p>            | <p> : <b>Aus dem aktiven Modus</b> - Versetzt die Funktion in den Bereitschaftsmodus.</p> |
| <p>2  : Aktiviert die gewählte Funktion <b>aus dem Bereitschaftsmodus</b> und nimmt die gespeicherte Geschwindigkeit wieder auf.</p> | <p> : <b>Aus dem aktiven Modus</b> - Erhöht die gespeicherte Geschwindigkeit.</p>         |
| <p>3  : Senkt die gespeicherte Geschwindigkeit.</p>  |   |
| <p>4  : Blättern nach links zur nächsten Funktion.</p>   |   |
| <p>5  : Blättern nach rechts zur nächsten Funktion.</p>  |   |
| <p>6  : Senkt den zeitlichen Abstand zum vorausfahrenden Fahrzeug.</p>   |   |
| <p>7  : Erhöht den zeitlichen Abstand zum vorausfahrenden Fahrzeug.</p>  |   |

### **Warnung**

- Die Funktion stellt ein ergänzendes Fahrerassistenzsystem dar, das das Fahren einfacher und sicherer macht, aber nicht alle Fahrsituationen bzw. alle denkbaren Verkehrs-, Wetter- und Straßenverhältnisse bewältigt.
- Damit Sie sich vor der Nutzung dieser Funktion aller ihrer Begrenzungen bewusst sind, empfehlen wir Ihnen, alle betreffenden Abschnitte der Betriebsanleitung zu lesen.
- Die Fahrerassistenzfunktion kann die Aufmerksamkeit und Urteilsfähigkeit des Fahrers keinesfalls ersetzen, sondern dieser ist stets dafür verantwortlich, das Fahrzeug sicher, mit angepasster Geschwindigkeit, in angemessenem Abstand zu anderen Fahrzeugen sowie gemäß den geltenden Verkehrsregeln und Vorschriften zu fahren.

[1] Speed Limiter

Der Inhalt dieses Handbuchs entspricht dem Stand des Benutzerhandbuchs zum Zeitpunkt der Drucklegung und ist in Zukunft möglicherweise nicht mehr vollständig gültig. Weitere Informationen finden Sie auf der ersten Seite mit dem vollständigen Haftungsausschluss.



[2] Automatic Speed Limiter

[3] Cruise Control



[4] Adaptive Cruise Control

---

## 10.1.7. Tempomatfunktionen auswählen und aktivieren

Die Tempomatfunktionen müssen zuerst im Center Display ausgewählt werden, bevor Sie mit der Lenkradtaste aktiviert werden können. Dies gilt für Geschwindigkeitsbegrenzung (SL<sup>[1]</sup>)\*, automatische Geschwindigkeitsbegrenzung (ASL<sup>[2]</sup>), Tempomat (CC<sup>[3]</sup>), adaptiven Tempomat (ACC<sup>[4]</sup>) und Pilot Assist.

1 Die Lenkradtaste ◀ oder ▶ drücken, um das Symbol für die gewünschte Funktion anzusteuern.

- Geschwindigkeitsbegrenzung: 
- Tempomat: 
- Adaptiver Tempomat: 
- Pilot Assist: 

➤ Das Symbol im Fahrerdisplay ist grau: Die Funktion ist ausgewählt.

2 Bei ausgewählter Funktion: Zum Aktivieren die Lenkradtaste  drücken.

➤ Das Symbol im Fahrerdisplay leuchtet auf: die Funktion startet und die momentane Geschwindigkeit wird als Maximalgeschwindigkeit gespeichert.

3 Wenn die Funktion in den Bereitschaftsmodus versetzt wurde: Auf die Lenkradtaste  drücken, um sie wieder zu aktivieren.

➤ Die Tempomatmarkierungen des Fahrerdisplays leuchten: Das Fahrzeug hält nun die zuletzt gespeicherte Geschwindigkeit ein.

### Wechsel zwischen Geschwindigkeitsbegrenzung und automatischer Geschwindigkeitsbegrenzung

Die automatische Geschwindigkeitsbegrenzung kann zusätzlich zur Geschwindigkeitsbegrenzung aktiviert und deaktiviert werden.



Über diese Taste in der Funktionsansicht des Center Displays die Funktion Aktivieren oder deaktivieren.

- • Taste leuchtet: Die Funktion ist aktiviert. Drücken Sie die Lenkradtaste , um die automatische Geschwindigkeitsbegrenzung mit der aktuellen Geschwindigkeit zu starten.
- Taste erloschen: Die Funktion ist deaktiviert. Stattdessen wird die normale Geschwindigkeitsbegrenzung aktiviert.

## Voraussetzungen

Um eine dieser Funktionen starten zu können, müssen bestimmte Voraussetzungen erfüllt sein.

### Geschwindigkeitsbegrenzung und automatische Geschwindigkeitsbegrenzung

- Die Geschwindigkeitsbegrenzung kann erst nach dem Start des Motors aktiviert werden.
- Als niedrigste Höchstgeschwindigkeit kann 30 km/h (20 mph) gespeichert werden.

### Tempomat

- Damit der Tempomat aus dem Bereitschaftsmodus eingeschaltet werden kann, muss die aktuelle Fahrzeuggeschwindigkeit mindestens 30 km/h (20 mph) betragen.

### Adaptiver Tempomat

- Der Fahrer hat den Sicherheitsgurt angelegt und die Fahrertür ist geschlossen.
- Vor dem eigenen Fahrzeug fährt ein Zielfahrzeug in angemessenem Abstand oder die aktuelle Geschwindigkeit beträgt mindestens 15 km/h (9 mph).

### Pilot Assist

- Der Fahrer hat den Sicherheitsgurt angelegt und die Fahrertür ist geschlossen.
- Die Seitenlinien der Fahrbahn müssen deutlich markiert sein und vom Fahrzeug erfasst werden.
- Vor dem eigenen Fahrzeug fährt ein Zielfahrzeug in angemessenem Abstand oder die aktuelle Geschwindigkeit beträgt mindestens 15 km/h (9 mph).
- Die Geschwindigkeit darf 140 km/h (87 mph) nicht übersteigen.
- Der Fahrer muss beide Hände am Lenkrad haben.

[1] Speed Limiter

\* Optie/accessoire.

[2] Automatic Speed Limiter

[3] Cruise Control

[4] Adaptive Cruise Control

---

## 10.1.8. Tempomatfunktionen deaktivieren

Der Inhalt dieses Handbuchs entspricht dem Stand des Benutzerhandbuchs zum Zeitpunkt der Drucklegung und ist in Zukunft möglicherweise nicht mehr vollständig gültig. Weitere Informationen finden Sie auf der ersten Seite mit dem vollständigen Haftungsausschluss.

Die Tempomatfunktionen können mit einer Lenkradtaste deaktiviert werden. Die Funktion geht dann in den Bereitschaftsmodus. Dies gilt für Geschwindigkeitsbegrenzung (SL <sup>[1]</sup>), automatische Geschwindigkeitsbegrenzung (ASL <sup>[2]</sup>), Tempomat (CC <sup>[3]</sup>), adaptive Geschwindigkeitsregelung (ACC <sup>[4]</sup>) und Pilot Assist.

1 Auf Lenkradtaste  drücken.

> Das Symbol und die Markierungen erlöschen - die Tempomatfunktion geht in den Bereitschaftsmodus.

Bei Auswahl einer anderen Funktion über die Lenkradtasten werden das Symbol und die Markierung der zuvor ausgewählten Funktion ausgeblendet und die eingestellte/gespeicherte Höchstgeschwindigkeit gelöscht.

### **Warnung**

Wenn die Tempomatfunktionen im Bereitschaftsmodus sind, müssen Sie selbst eingreifen, um die Geschwindigkeit und den Abstand zum vorausfahrenden Fahrzeug zu regeln.

<sup>[1]</sup> Speed Limiter

<sup>[2]</sup> Automatic Speed Limiter

<sup>[3]</sup> Cruise Control

<sup>[4]</sup> Adaptive Cruise Control

---

## 10.2. Funktionen Geschwindigkeitsbegrenzung

---

### 10.2.1. Geschwindigkeitsbegrenzer

---

#### 10.2.1.1. Geschwindigkeitsbegrenzer

Die Geschwindigkeitsbegrenzung (SL <sup>[1]</sup>) kann als umgekehrter Tempomat betrachtet werden: Der Fahrer regelt die Geschwindigkeit mit dem Gaspedal, wird jedoch von der Geschwindigkeitsbegrenzung daran gehindert, unbeabsichtigt eine im Voraus gewählte/eingestellte Höchstgeschwindigkeit zu überschreiten.

#### Kurzzeitiges Beschleunigen

Für eine vorübergehende Überschreitung bei Vollgas, z. B. bei einem Ausweichmanöver, braucht die Geschwindigkeitsbegrenzung nicht in den Bereitschaftsmodus versetzt zu werden.

**Der Inhalt dieses Handbuchs entspricht dem Stand des Benutzerhandbuchs zum Zeitpunkt der Drucklegung und ist in Zukunft möglicherweise nicht mehr vollständig gültig. Weitere Informationen finden Sie auf der ersten Seite mit dem vollständigen Haftungsausschluss.**

Gehen Sie dann wie folgt vor:

- 1 Treten Sie das Gaspedal ganz durch und lassen Sie es zur Unterbrechung der Beschleunigung los, sobald die gewünschte Geschwindigkeit erreicht ist.
  - In diesem Fall bleibt die Geschwindigkeitsbegrenzung aktiviert, und das Symbol auf dem Fahrerdisplay leuchtet.
- 2 Nehmen Sie den Fuß vom Gaspedal, wenn die vorübergehende Beschleunigung abgeschlossen ist.
  - Danach wird das Fahrzeug automatisch mithilfe der Motorbremse unter die zuletzt gespeicherte Höchstgeschwindigkeit abgebremst.

## Starkes Gefälle

Bei starkem Gefälle kann die Bremsleistung des Geschwindigkeitsbegrenzers unzureichend sein und die gespeicherte Höchstgeschwindigkeit überschritten werden.

### **Warnung**

- Die Funktion stellt ein ergänzendes Fahrerassistenzsystem dar, das das Fahren einfacher und sicherer macht, aber nicht alle Fahrsituationen bzw. alle denkbaren Verkehrs-, Wetter- und Straßenverhältnisse bewältigt.
- Damit Sie sich vor der Nutzung dieser Funktion aller ihrer Begrenzungen bewusst sind, empfehlen wir Ihnen, alle betreffenden Abschnitte der Betriebsanleitung zu lesen.
- Die Fahrerassistenzfunktion kann die Aufmerksamkeit und Urteilsfähigkeit des Fahrers keinesfalls ersetzen, sondern dieser ist stets dafür verantwortlich, das Fahrzeug sicher, mit angepasster Geschwindigkeit, in angemessenem Abstand zu anderen Fahrzeugen sowie gemäß den geltenden Verkehrsregeln und Vorschriften zu fahren.

<sup>[1]</sup> Speed Limiter

---

## 10.2.2. Automatische Geschwindigkeitsbegrenzung

---

### 10.2.2.1. Automatische Geschwindigkeitsbegrenzung

Mit der automatischen Geschwindigkeitsbegrenzung (ASL <sup>[1]</sup>) lässt sich die eigene Höchstgeschwindigkeit an die laut Beschilderung geltenden Geschwindigkeitsbegrenzungen anpassen.

## Symbol der automatischen Geschwindigkeitsbegrenzung



Das Schildsymbol (neben der gespeicherten Geschwindigkeit "70" in der Mitte des Tachometers) kann in drei Farben angezeigt werden und hat dann folgende Bedeutung:

Farbe des Schildsymbols	Bedeutung
Grün	Die automatische Geschwindigkeitsbegrenzung ist aktiv.
Grau	Die automatische Geschwindigkeitsbegrenzung befindet sich im Bereitschaftsmodus.
Orange	Die automatische Geschwindigkeitsbegrenzung befindet sich vorübergehend im Bereitschaftsmodus, weil z. B. ein Verkehrsschild nicht erfasst werden konnte.

## Geschwindigkeitsinformation durch Verkehrszeichen

Die automatische Geschwindigkeitsbegrenzung nutzt Daten der Funktion Verkehrsschildinformationen (RSI <sup>[2]</sup>), um die Höchstgeschwindigkeit des Fahrzeugs automatisch anzupassen.

Die Verkehrszeicheninformation basiert auf den Geschwindigkeitsbegrenzungen durch Verkehrszeichen, an denen das Fahrzeug vorbeifährt, sowie auf Kartendaten. Die tatsächlich aufgestellten Verkehrsschilder, an denen das Fahrzeug vorbeifährt, bekommen dabei die höchste Priorität, was - z. B. an Baustellen - notwendig sein kann.

Wenn die Verkehrsschilderkennung keine Geschwindigkeitsangaben erkennt und an die Fahrerassistenzsysteme weiterleitet, wechselt die automatische Geschwindigkeitsbegrenzung in den Bereitschaftsmodus und aktiviert stattdessen die normale Geschwindigkeitsbegrenzung. In diesem Fall muss der Fahrer selbst eingreifen und das Fahrzeug auf die geltende Höchstgeschwindigkeit abbremsen.

Sobald die Verkehrsschilderkennung wieder Geschwindigkeitsangaben erkennt und übermittelt, wird die automatische Geschwindigkeitsbegrenzung erneut aktiviert.

### **Warnung**

Auch wenn Sie als Fahrer das geltende Schild zur Geschwindigkeitsbegrenzung erkennen, können die Angaben von der Verkehrsschilderkennung\* (RSI) falsch erfasst und von der Funktion ASL falsch umgesetzt werden. In diesem Fall müssen Sie selbst eingreifen und die Geschwindigkeit entsprechend anpassen.

## Toleranzeinstellung für die automatische Geschwindigkeitsbegrenzung

Für die automatische Geschwindigkeitsbegrenzung können verschiedene Toleranzstufen eingestellt werden. Die Einstellung der Toleranz erfolgt wie die Einstellung des Werts für die Geschwindigkeitsbegrenzung.

Wenn das Fahrzeug z. B. die laut Beschilderung geltende Höchstgeschwindigkeit von 70 km/h (43 mph) einhält, können Sie stattdessen 75 km/h (47 mph) einstellen.

Die Toleranz gilt, bis das Fahrzeug ein Schild mit einer niedrigeren oder höheren Geschwindigkeitsbegrenzung passiert. Jetzt hält das Fahrzeug stattdessen die neue Höchstgeschwindigkeit und die Toleranz wird aus dem Speicher gelöscht.

### **Hinweis**

Die höchstmögliche einstellbare Toleranz beträgt +/- 10 km/h (5 mph).

 **Warnung**

- Die Funktion stellt ein ergänzendes Fahrerassistenzsystem dar, das das Fahren einfacher und sicherer macht, aber nicht alle Fahrsituationen bzw. alle denkbaren Verkehrs-, Wetter- und Straßenverhältnisse bewältigt.
- Damit Sie sich vor der Nutzung dieser Funktion aller ihrer Begrenzungen bewusst sind, empfehlen wir Ihnen, alle betreffenden Abschnitte der Betriebsanleitung zu lesen.
- Die Fahrerassistenzfunktion kann die Aufmerksamkeit und Urteilsfähigkeit des Fahrers keinesfalls ersetzen, sondern dieser ist stets dafür verantwortlich, das Fahrzeug sicher, mit angepasster Geschwindigkeit, in angemessenem Abstand zu anderen Fahrzeugen sowie gemäß den geltenden Verkehrsregeln und Vorschriften zu fahren.

<sup>[1]</sup> Automatic Speed Limiter

<sup>[2]</sup> Road Sign Information

\* Optie/accessoire.

---

## 10.3. Abstandswarnung

---

### 10.3.1. Zeitabstand zum vorausfahrenden Fahrzeug einstellen

Sie können den Zeitabstand zum vorausfahrenden Fahrzeug einstellen, der für die adaptive Geschwindigkeitsregelung\* und Pilot Assist\* gelten soll.

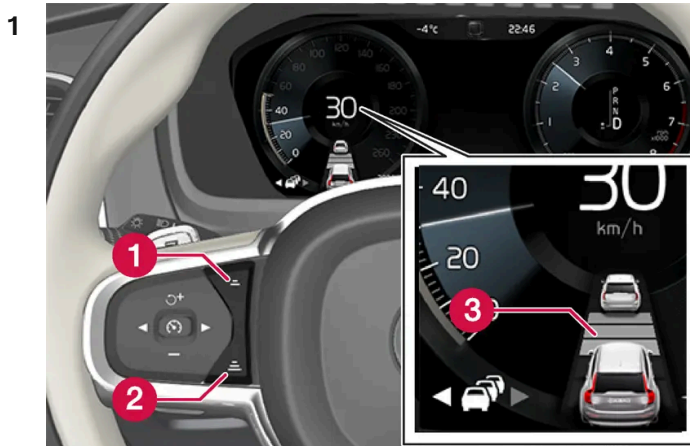

Einstellung des Zeitabstands.

- 1 Zeitabstand verringern
- 2 Zeitabstand erhöhen
- 3 Abstandsanzeige

Drücken Sie die Lenkradtaste (1) oder (2), um den Zeitabstand zu vergrößern oder zu verringern.

➤ Die Abstandsanzeige (3) zeigt den aktuellen Zeitabstand an.

Es können verschiedene Zeitabstände zum vorausfahrenden Fahrzeug eingestellt und auf dem Fahrerdisplay als 1-5 horizontale Linien angezeigt werden – je mehr Linien, desto größer der Zeitabstand. Eine Linie entspricht ca. 1 Sekunde zum vorausfahrenden Fahrzeug, 5 Linien entsprechen ca. 3 Sekunden.

Um dem vorausfahrenden Fahrzeug auf weiche und bequeme Weise folgen zu können, lässt der adaptive Tempomat zu, dass der Zeitabstand in bestimmten Situationen deutlich variiert. Bei niedriger Geschwindigkeit, wenn die Abstände kurz werden, erhöht der adaptive Tempomat den Zeitabstand etwas.

**i Hinweis**

Wenn das Symbol im Fahrer-Display ein Auto und ein Lenkrad zeigt, dann folgt Pilot Assist einem vorausfahrenden Fahrzeug mit einem vorgewählten Zeitabstand.

Wenn nur ein Lenkrad dargestellt ist, fährt dem eigenen Fahrzeug kein Fahrzeug in passendem Abstand voraus.

**i Hinweis**

Wenn das Symbol auf dem Fahrerdisplay zwei Fahrzeuge darstellt, folgt die adaptive Geschwindigkeitsregelung dem vorausfahrenden Fahrzeug im eingestellten Zeitabstand.

Wenn nur ein Fahrzeug dargestellt ist, fährt dem eigenen Fahrzeug kein Fahrzeug in passendem Abstand voraus.

**i Hinweis**

- Je höher die Geschwindigkeit desto größer wird der Abstand in Metern gerechnet für einen gegebenen Zeitabstand.
- Nur Zeitabstände verwenden, die entsprechend den örtlichen Verkehrsvorschriften zugelassen sind.
- Wenn das Aktivieren der Fahrerassistenz keinen Anstieg der Geschwindigkeit auslöst, ist der Zeitabstand zum vorausfahrenden Fahrzeug vielleicht kürzer als der eingestellte Wert.

**! Warnung**

- Halten Sie stets einen Zeitabstand ein, der dem aktuellen Verkehrsgeschehen angemessen ist.
- Seien Sie sich stets dessen bewusst, dass Sie bei einem kürzeren Zeitabstand weniger Zeit für ggf. erforderliche Manöver haben, falls etwas Unvorhergesehenes eintritt.

\* Optie/accessoire.

## 10.3.2. Warnung durch die Tempomatfunktionen bei Kollisionsgefahr

Die Fahrerassistenzsysteme Adaptive Geschwindigkeitsregelung\* und Pilot Assist\* können den Fahrer warnen, wenn der Abstand zum vorausfahrenden Fahrzeug plötzlich zu klein wird.

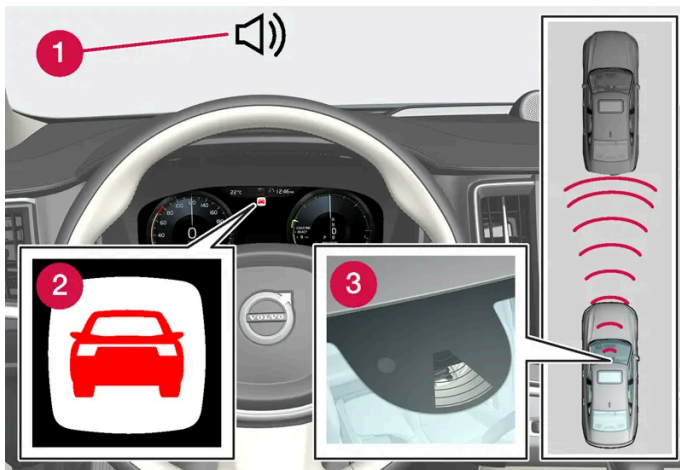

Warnton und -symbol der Aufprallwarnung

- 1 Tonsignal bei Kollisionsgefahr
- 2 Warnsymbol bei drohendem Aufprall
- 3 Abstandsmessung mithilfe der Kamera- und Radareinheiten

Die adaptive Geschwindigkeitsregelung und Pilot Assist nutzen die Kapazität der Betriebsbremse zu ca. 40 %. Wenn das Fahrzeug stärker als durch die Fahrerassistenz abgebremst werden muss und der Fahrer nicht bremst, wird dieser mit der Warntleuchte und dem Warnton darauf aufmerksam gemacht, dass ein sofortiges Eingreifen erforderlich ist.

**Der Inhalt dieses Handbuchs entspricht dem Stand des Benutzerhandbuchs zum Zeitpunkt der Drucklegung und ist in Zukunft möglicherweise nicht mehr vollständig gültig. Weitere Informationen finden Sie auf der ersten Seite mit dem vollständigen Haftungsausschluss.**



 **Warnung**

Die Fahrerassistenzsysteme warnen nur vor Fahrzeugen, die von der Radareinheit erfasst wurden – es ist daher möglich, dass eine Warnung zu spät oder gar nicht erfolgt. Warten Sie keinesfalls eine Warnung ab, sondern bremsen Sie bei Bedarf immer sofort.

\* Optie/accessoire.

---

## 10.4. Blind Spot Information

---

### 10.4.1. BLIS\*

Die Funktion BLIS<sup>[1]</sup> ist dafür konzipiert, dem Fahrer dabei zu helfen, Fahrzeuge im toten Winkel wahrzunehmen. Für den Fahrer ist dies insbesondere bei dichtem Verkehr auf mehrspurigen Straßen eine Entlastung.



Lage der BLIS-Leuchte

BLIS ist ein Fahrerassistenzsystem und warnt vor:

- Fahrzeugen im toten Winkel

- Schnell aufholenden Fahrzeugen in der linken und rechten Fahrspur in unmittelbarer Nähe des eigenen Fahrzeugs

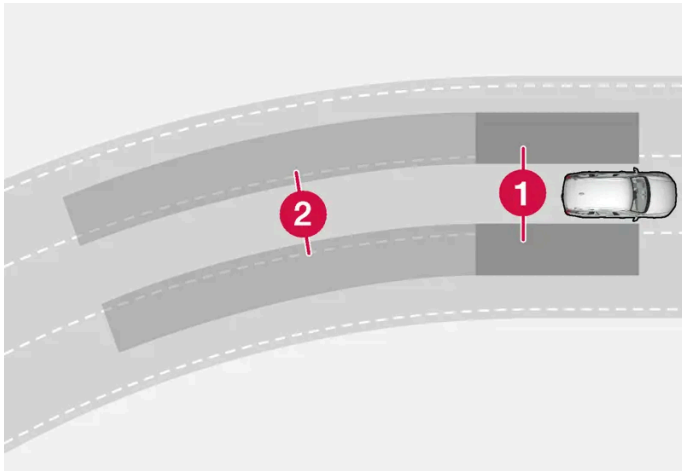

BLIS-Funktionsprinzip

- 1 Zone im toten Winkel
- 2 Zone für schnell aufschließende Fahrzeuge

Konstruktionsbedingt reagiert das System, wenn:

- das eigene Fahrzeug von anderen Fahrzeugen überholt wird
- sich ein anderes Fahrzeug schnell dem eigenen Fahrzeug nähert

Wenn die BLIS-Funktion ein Fahrzeug im Bereich 1 oder ein schnell aufholendes Fahrzeug im Bereich 2 erfasst, leuchtet die Warnleuchte am rechten oder linken Seitenspiegel konstant. Wenn der Fahrer in dieser Situation den Blinker in die Richtung setzt, für die eine Warnung ausgegeben wurde, leuchtet die Warnleuchte heller und beginnt zu blinken.

BLIS ist aktiviert, wenn die Geschwindigkeit des eigenen Fahrzeugs über 12 km/h (7 mph) liegt.

Wenn passierende Fahrzeuge über 15 km/h (9 mph) schneller als das eigene Fahrzeug fahren, reagiert BLIS nicht.

**i Hinweis**

Die Lampe leuchtet auf jener Seite des Fahrzeugs auf, auf der das System ein Fahrzeug erfasst hat. Falls das Fahrzeug auf beiden Seiten gleichzeitig überholt wird, leuchten beide Lampen auf.

**! Warnung**

- Die Funktion stellt ein ergänzendes Fahrerassistenzsystem dar, das das Fahren einfacher und sicherer macht, aber nicht alle Fahrsituationen bzw. alle denkbaren Verkehrs-, Wetter- und Straßenverhältnisse bewältigt.
- Damit Sie sich vor der Nutzung dieser Funktion aller ihrer Begrenzungen bewusst sind, empfehlen wir Ihnen, alle betreffenden Abschnitte der Betriebsanleitung zu lesen.
- Die Fahrerassistenzfunktion kann die Aufmerksamkeit und Urteilsfähigkeit des Fahrers keinesfalls ersetzen, sondern dieser ist stets dafür verantwortlich, das Fahrzeug sicher, mit angepasster Geschwindigkeit, in angemessenem Abstand zu anderen Fahrzeugen sowie gemäß den geltenden Verkehrsregeln und Vorschriften zu fahren.

\* Optie/accessoire.

Der Inhalt dieses Handbuchs entspricht dem Stand des Benutzerhandbuchs zum Zeitpunkt der Drucklegung und ist in Zukunft möglicherweise nicht mehr vollständig gültig. Weitere Informationen finden Sie auf der ersten Seite mit dem vollständigen Haftungsausschluss.

## 10.4.2. BLIS aktivieren und deaktivieren

Die Funktion BLIS<sup>[1]</sup> kann aktiviert oder deaktiviert werden.

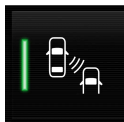

Über diese Taste in der Funktionsansicht des Center Displays die Funktion Aktivieren oder deaktivieren.

- Taste leuchtet: Die Funktion ist aktiviert.
- Taste erloschen: Die Funktion ist deaktiviert.

Wenn BLIS bei Starten des Motors aktiviert ist, wird die Funktion dadurch bestätigt, dass die Anzeigelampen an den Außenspiegeln einmal blinken.

Ist BLIS bei Ausschalten des Motors deaktiviert, bleibt die Funktion nach neuerlichem Starten des Motors deaktiviert, und es leuchtet keine Anzeigelampe auf.

## 10.4.3. Meldungen zu BLIS

Im Fahrerdisplay können verschiedene Meldungen zu BLIS<sup>[1]</sup> angezeigt werden. Hier folgen einige Beispiele.

Meldung	Bedeutung
Totwinkelsensor Service erforderlich	Das System funktioniert nicht wie geplant. Bitte Werkstatt aufsuchen <sup>[2]</sup> .
Totwinkelsystem Aus Anhänger angekoppelt!	BLIS und CTA <sup>[3]</sup> wurden deaktiviert, weil ein Anhänger an die Fahrzeugelektrik angeschlossen wurde.

Sie blenden eine Textmeldung aus, indem Sie die -Taste in der Mitte des rechten Lenkradtastenfelds kurz drücken.

Wenn sich eine Meldung nicht ausblenden lässt: Wenden Sie sich bitte an eine Werkstatt - eine Volvo-Vertragswerkstatt wird empfohlen.

---

## 10.4.4. Begrenzungen der Funktion BLIS

Die Funktion BLIS<sup>[1]</sup> kann in bestimmten Situationen gewissen Begrenzungen unterliegen.



Halten Sie den markierten Bereich auf beiden Fahrzeugseiten sauber<sup>[2]</sup>.

Beispiel für Begrenzungen:

- Schmutz, Eis oder Schnee über den Sensoren kann die Funktion herabsetzen und dazu führen, dass keine Warnung erfolgt.
- Bei Anschluss eines Anhängers, Fahrradträgers o. Ä. an die Fahrzeugelektrik wird die Funktion BLIS automatisch deaktiviert.
- Damit die Funktion BLIS optimal funktioniert, sollte an der Anhängerkupplung des Fahrzeugs kein Fahrradträger, Lastenträger o. Ä. montiert werden.

### **Warnung**

- Das System BLIS funktioniert nicht in engen Kurven.
- Das System BLIS funktioniert nicht beim Zurücksetzen des Fahrzeugs.

### **Hinweis**

Die Funktion benutzt die Radarmodule des Fahrzeugs, die gewissen allgemeinen Begrenzungen unterliegen.

<sup>[1]</sup> Blind Spot Information

<sup>[2]</sup> Achtung! Die Abbildung ist schematisch – Einzelheiten können je nach Fahrzeugmodell abweichen.

---

## 10.5. Cross Traffic Alert

## 10.5.1. Cross Traffic Alert \*

Die Funktion Cross Traffic Alert (CTA) ergänzt das Fahrerassistenzsystem BLIS<sup>[1]</sup> und hilft dem Fahrer beim Zurücksetzen den Querverkehr hinter dem Fahrzeug sehen zu können.

Die Unterfunktion **Bremsautomatik** kann dem Fahrer helfen, das Fahrzeug anzuhalten, wenn die Gefahr einer Kollision mit einem nicht wahrgenommenen Fahrzeug besteht.

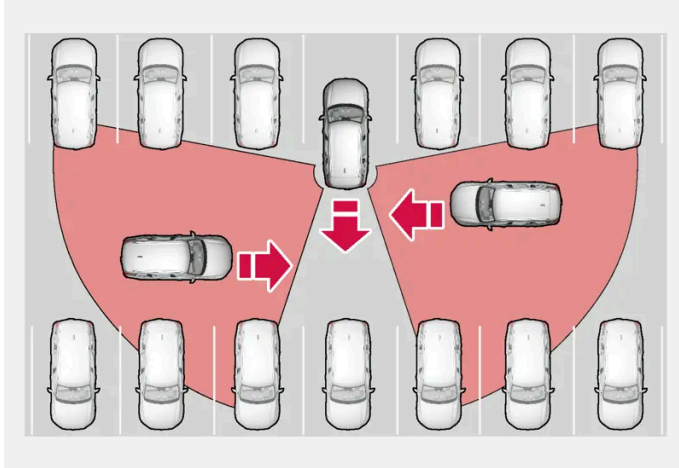

Bereich, in dem die Funktion Cross Traffic Alert Hindernisse beim Zurücksetzen erkennen kann.

Die Funktion ist so konstruiert, dass in erster Linie Fahrzeuge erkannt werden. Unter günstigen Bedingungen können jedoch auch kleinere Objekte wie Fahrräder oder Fußgänger erkannt werden.

Die Funktion ist nur aktiv, wenn das Fahrzeug rückwärts rollt oder wenn der Rückwärtsgang eingelegt wurde.

Wenn die Funktion etwas erkennt, das sich von der Seite nähert, wird dies angezeigt durch:

- ein akustisches Signal aus dem linken oder rechten Lautsprecher, je nachdem, von welcher Seite sich das Objekt nähert.
- ein aufleuchtendes Symbol in der **Park-Assistent**-Grafik des Bildschirms.
- ein Symbol in der Top-Ansicht der Kamera für die Einparkhilfe.

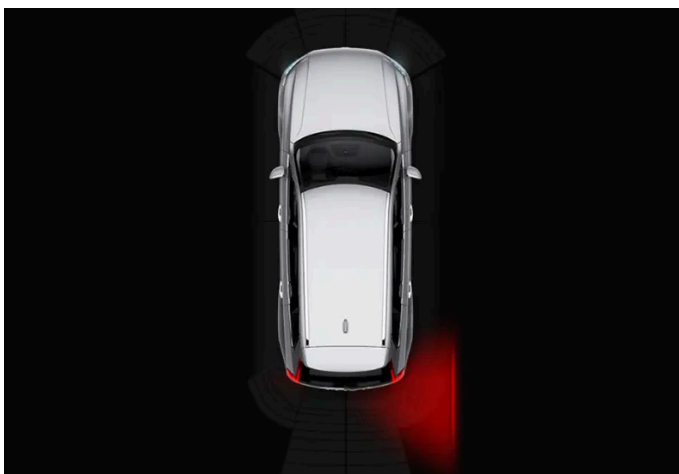

Leuchtendes Cross Traffic Alert-Symbol in der **Park-Assistent**-Grafik auf dem Display.

Wenn der Fahrer die Warnung durch die Funktion nicht wahrnimmt und eine Kollision nunmehr unvermeidbar ist, greift die Funktion **Bremsautomatik** ein, um das Fahrzeug anzuhalten, wonach auf dem Fahrer-Display eine entsprechende Textmeldung angezeigt wird, die den Grund für das Abbremsen erklärt.

 **Warnung**

- Die Funktion stellt ein ergänzendes Fahrerassistenzsystem dar, das das Fahren einfacher und sicherer macht, aber nicht alle Fahrsituationen bzw. alle denkbaren Verkehrs-, Wetter- und Straßenverhältnisse bewältigt.
- Damit Sie sich vor der Nutzung dieser Funktion aller ihrer Begrenzungen bewusst sind, empfehlen wir Ihnen, alle betreffenden Abschnitte der Betriebsanleitung zu lesen.
- Die Fahrerassistenzfunktion kann die Aufmerksamkeit und Urteilsfähigkeit des Fahrers keinesfalls ersetzen, sondern dieser ist stets dafür verantwortlich, das Fahrzeug sicher, mit angepasster Geschwindigkeit, in angemessenem Abstand zu anderen Fahrzeugen sowie gemäß den geltenden Verkehrsregeln und Vorschriften zu fahren.

\* Optie/accessoire.

<sup>[1]</sup> Blind Spot Information

---

## 10.5.2. Cross Traffic Alert\* aktivieren und deaktivieren

Wenn dies gewünscht ist, lässt sich die Funktion Cross Traffic Alert (CTA) abschalten.



Über diese Taste in der Funktionsansicht des Center Displays die Funktion Aktivieren oder deaktivieren.

- Taste leuchtet: Die Funktion ist aktiviert.
- Taste erloschen: Die Funktion ist deaktiviert.

Die Funktion wird automatisch bei jedem Anlassen aktiviert.

\* Optie/accessoire.

---

## 10.5.3. Meldungen zu Cross Traffic Alert\*

Im Fahrerdisplay können verschiedene Meldungen zur Funktion Cross Traffic Alert (CTA) angezeigt werden. Hier folgen einige Beispiele.

Meldung	Bedeutung
Totwinkelsensor Service erforderlich	Das System funktioniert nicht wie geplant. Bitte Werkstatt aufsuchen <sup>[1]</sup> .
Totwinkelsystem Aus Anhänger angekoppelt!	BLIS <sup>[2]</sup> und CTA wurden deaktiviert, weil ein Anhänger an die Fahrzeugelektrik angeschlossen wurde.

Sie blenden eine Textmeldung aus, indem Sie die -Taste in der Mitte des rechten Lenkradtastenfelds kurz drücken.  
Der Inhalt dieses Handbuchs entspricht dem Stand des Benutzerhandbuchs zum Zeitpunkt der Drucklegung und ist in Zukunft möglicherweise nicht mehr vollständig gültig. Weitere Informationen finden Sie auf der ersten Seite mit dem vollständigen Haftungsausschluss.

Wenn sich eine Meldung nicht ausblenden lässt: Wenden Sie sich bitte an eine Werkstatt - eine Volvo-Vertragswerkstatt wird empfohlen.

\* Optie/accessoire.

[1] Eine Volvo-Vertragswerkstatt wird empfohlen.

[2] Blind Spot Information System

## 10.5.4. Begrenzungen der Funktion Cross Traffic Alert\*

Die Funktion Cross Traffic Alert (CTA) mit **Bremsautomatik** kann in bestimmten Situationen funktionsmäßig eingeschränkt sein. Der Bremsseingriff ist bei Geschwindigkeiten unter 15 km/h aktiviert.

### **Warnung**

Die Teilfunktion **Bremsautomatik** erkennt und bremst nur für bewegliche Fahrzeuge. Stehende Hindernisse, wie z. B. Radfahrer oder Fußgänger werden **nicht** erkannt.

Die Funktion hat bestimmte Einschränkungen: Die Sensoren können beispielsweise nicht durch andere parkende Fahrzeuge oder sichtbehindernde Gegenstände hindurch "sehen".

Hier folgen einige Beispiele, bei denen das "Sichtfeld" der Funktion zunächst eingeschränkt ist und die Annäherung anderer Fahrzeuge deshalb erst erkannt werden kann, wenn diese sehr nahe sind:

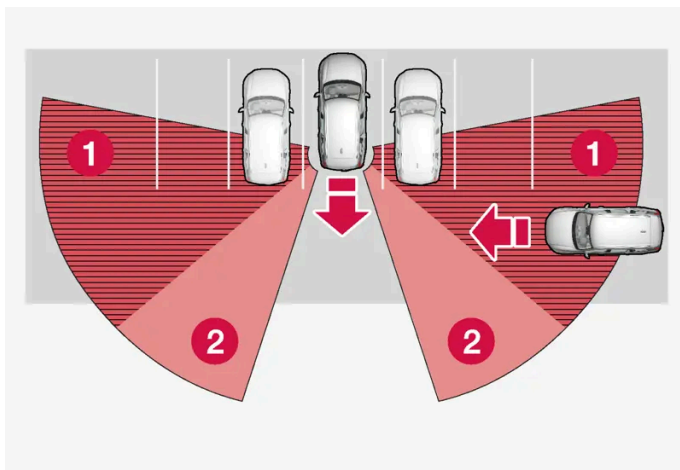

Das Fahrzeug steht tief in einer Parklücke.

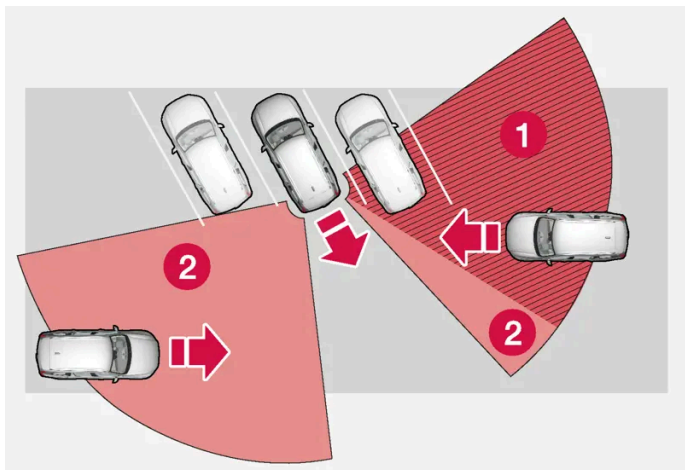

In einer schrägen Parklücke hat die Cross Traffic Alert-Funktion auf einer Seite ggf. gar kein Sichtfeld.

- 1 Toter Winkel.
- 2 Von der Funktion erfasster Bereich.

Während das eigene Fahrzeug langsam zurückfährt, ändert sich jedoch der Winkel im Verhältnis zum verdeckten Fahrzeug/Gegenstand, wodurch sich der blinde Bereich schnell verringert.

#### Beispiel für weitere Begrenzungen

- Die Teilfunktion **Bremsautomatik** erkennt nur Fahrzeuge, die in Bewegung sind und kann daher **nicht** "sehen", um beispielsweise bei still stehenden Hindernissen, einem Radfahrer oder einem Fußgänger zu bremsen.
- Schmutz, Eis oder Schnee über den Sensoren kann die Funktion herabsetzen und dazu führen, dass keine Warnung erfolgt.
- Bei Anschluss eines Anhängers, Fahrradträgers o. Ä. an die Fahrzeugelektrik wird die Funktion CTA automatisch deaktiviert.
- Damit die Funktion CTA optimal funktioniert, sollte an der Anhängerkupplung des Fahrzeugs kein Fahrradträger, Lastenträger o. Ä. montiert werden.

#### Hinweis

Die Funktion benutzt die Radarmodule des Fahrzeugs, die gewissen allgemeinen Begrenzungen unterliegen.

\* Optie/accessoire.

---

## 10.6. Rear Collision Warning

### 10.6.1. Rear Collision Warning\*

Der Inhalt dieses Handbuchs entspricht dem Stand des Benutzerhandbuchs zum Zeitpunkt der Drucklegung und ist in Zukunft möglicherweise nicht mehr vollständig gültig. Weitere Informationen finden Sie auf der ersten Seite mit dem vollständigen Haftungsausschluss.



Die Funktion Rear Collision Warning<sup>[1]</sup> (RCW) kann dem Fahrer helfen, einen drohenden Auffahrunfall von hinten zu verhindern.

Fahrzeuge hinter dem eigenen Fahrzeug können durch schnelles Blinken der Blinkerleuchten vor einem bevorstehenden Aufprall gewarnt werden.

Wenn dem eigenen Fahrzeug laut Berechnung der Funktion bei einer Geschwindigkeit unter 30 km/ (20 mph) ein Heckaufprall droht, können die Gurtstraffer die Gurte der Vordersitze straffen. Bei einem Aufprall wird außerdem Whiplash Protection System aktiviert.

Kurz vor dem Heckaufprall kann die Funktion auch die Betriebsbremse aktivieren, um die Vorwärtsbeschleunigung des eigenen Fahrzeugs im Aufprallmoment zu senken. Die Betriebsbremse wird jedoch nur betätigt, wenn das eigene Fahrzeug steht. Sobald Sie das Gaspedal betätigen, wird die Betriebsbremse wieder gelöst.

Die Funktion wird automatisch bei jedem Anlassen des Motors aktiviert.

#### **Warnung**

- Die Funktion stellt ein ergänzendes Fahrerassistenzsystem dar, das das Fahren einfacher und sicherer macht, aber nicht alle Fahrsituationen bzw. alle denkbaren Verkehrs-, Wetter- und Straßenverhältnisse bewältigt.
- Damit Sie sich vor der Nutzung dieser Funktion aller ihrer Begrenzungen bewusst sind, empfehlen wir Ihnen, alle betreffenden Abschnitte der Betriebsanleitung zu lesen.
- Die Fahrerassistenzfunktion kann die Aufmerksamkeit und Urteilsfähigkeit des Fahrers keinesfalls ersetzen, sondern dieser ist stets dafür verantwortlich, das Fahrzeug sicher, mit angepasster Geschwindigkeit, in angemessenem Abstand zu anderen Fahrzeugen sowie gemäß den geltenden Verkehrsregeln und Vorschriften zu fahren.

\* Optie/accessoire.

<sup>[1]</sup> Diese Funktion gibt es nicht auf allen Märkten.

## 10.6.2. Begrenzungen der Funktion Rear Collision Warning\*

Bestimmte Situationen erschweren Rear Collision Warning (RCW)<sup>[1]</sup> das Erfassen eines Kollisionsrisikos.

Dies kann z. B. in folgenden Fällen zutreffen:

- Ein von hinten kommendes Fahrzeug wird erst spät erfasst.
- Ein von hinten kommendes Fahrzeug wechselt spät die Spur.
- Ein Anhänger, Fahrradträger o. Ä. wird an die Fahrzeugelektrik angeschlossen: In diesem Fall wird die Funktion automatisch deaktiviert.

#### **Hinweis**

Auf bestimmten Märkten erfolgt die RCW-Warnung aufgrund lokaler Verkehrsbestimmungen **nicht** mit den Blinkern – in diesem Fall ist dieser Teil der Funktion daher deaktiviert.

 **Hinweis**

Die Funktion benutzt die Radarmodule des Fahrzeugs, die gewissen allgemeinen Begrenzungen unterliegen.

\* Optie/accessoire.

<sup>[1]</sup> Warnung vor einem Heckaufprall.

---

## 10.7. Connected Safety

---

### 10.7.1. Connected Safety

Connected Safety<sup>[1]</sup> übermittelt Informationen zwischen dem eigenen Fahrzeug und anderen Fahrzeugen über das Internet<sup>[2]</sup>. Die Funktion ist dazu gedacht, einen Fahrer auf möglicherweise gefährliche Verkehrssituationen aufmerksam zu machen, die im Verlauf der aktuellen Fahrstrecke aufgetreten sein können.

Die Funktion kann den Fahrer darüber informieren, ob ein anderes Fahrzeug, das sich auf der aktuellen Fahrstrecke befindet, die Warnblinkanlage eingeschaltet hat oder Straßenglätte erkannt hat. Die Information über Straßenglätte wird auch ausgegeben, wenn das eigene Fahrzeug Straßenglätte erkennt.

Connected Safety kann dem Fahrer bei folgendem helfen:

- Alarm aufgrund von Warnblinkanlagen
- Alarm über Straßenglätte

Die Connected Safety-Kommunikation zwischen Fahrzeugen funktioniert nur bei Fahrzeugen, die mit dieser Funktion ausgestattet sind und sie aktiviert haben.

#### Alarm aufgrund von Warnblinkanlagen

Wenn die Warnblinkanlage des eigenen Fahrzeugs aktiviert wird, dann können Informationen darüber an Fahrzeuge gesendet werden, die sich der Position des eigenen Fahrzeugs nähern.



Wenn sich das eigene Fahrzeug einem Fahrzeug nähert, an dem die Warnblinkanlage eingeschaltet ist, wird auf dem Fahrerdisplay dieses Symbol angezeigt.

#### Alarm über Straßenglätte

Wenn das eigene Fahrzeug eine Abnahme der Reibung zwischen Reifen und Fahrbahn erkennt, können Informationen hierzu an Fahrzeuge, die sich der Position des eigenen Fahrzeugs nähern, gesendet werden.



Bei Glätte-Alarm wird auf dem Fahrerdisplay dieses Symbol angezeigt, wenn sich ein Fahrzeug der von Glätte betroffenen Wegstrecke nähert. Der Alarm erfolgt sowohl im eigenen Fahrzeug als auch in dem anderen Fahrzeug, das die Informationen über Connected Safety entgegengenommen hat.

#### **Warnung**

- Die Funktion stellt ein ergänzendes Fahrerassistenzsystem dar, das das Fahren einfacher und sicherer macht, aber nicht alle Fahrsituationen bzw. alle denkbaren Verkehrs-, Wetter- und Straßenverhältnisse bewältigt.
- Damit Sie sich vor der Nutzung dieser Funktion aller ihrer Begrenzungen bewusst sind, empfehlen wir Ihnen, alle betreffenden Abschnitte der Betriebsanleitung zu lesen.
- Die Fahrerassistenzfunktion kann die Aufmerksamkeit und Urteilsfähigkeit des Fahrers keinesfalls ersetzen, sondern dieser ist stets dafür verantwortlich, das Fahrzeug sicher, mit angepasster Geschwindigkeit, in angemessenem Abstand zu anderen Fahrzeugen sowie gemäß den geltenden Verkehrsregeln und Vorschriften zu fahren.

<sup>[1]</sup> Nicht auf allen Märkten vorhanden.

<sup>[2]</sup> Bei der Nutzung des Internets werden Daten übertragen, was zusätzliche Kosten verursachen kann.

## 10.7.2. Connected Safety aktivieren und deaktivieren

Damit Connected Safety Informationen über die Straßenverhältnisse mit anderen Fahrzeugen austauschen kann, muss die Funktion aktiviert sein. Falls dieser Informationsaustausch nicht gewünscht wird, kann die Funktion deaktiviert werden.



Über diese Taste in der Funktionsansicht des Center Displays die Funktion Aktivieren oder deaktivieren.

- Taste leuchtet: Die Funktion ist aktiviert.
- Taste erloschen: Die Funktion ist deaktiviert.

Um die Internetverbindung<sup>[1]</sup> herzustellen, müssen bei der Aktivierung zunächst die auf dem Display angezeigten besonderen Nutzungsbedingungen akzeptiert werden. Hier ist z. B. zu akzeptieren, dass vom Fahrzeug aus Daten über das Mobiltelefon des Fahrers gesendet werden.

Wenn kein Anschluss zum Internet besteht, informiert das System den Fahrer weiterhin über Straßenglätte, die vom eigenen Fahrzeug erkannt wurde. Damit Connected Safety in vollem Umfang funktioniert, muss das eigene Fahrzeug mit dem Internet verbunden sein.

<sup>[1]</sup> Bei der Nutzung des Internets werden Daten übertragen, was zusätzliche Kosten verursachen kann.

---

## 10.7.3. Begrenzungen der Funktion Connected Safety

Informationen über Fahrzeuge mit eingeschalteter Warnblinkanlage oder erkannter Straßenglätte werden nicht immer zwischen allen Fahrzeugen innerhalb des aktuellen Bereichs übermittelt.

Dies kann z. B. durch folgendes verursacht werden:

- Fehlender oder fehlerhafter Kontakt mit dem Internet.
- Fahrzeuge auf glatter Fahrbahn führen zu schwache Manöver aus, zum Beispiel Lenkradbewegungen, Beschleunigung oder Abbremsen, um eine entsprechende Erkennung anhand der Hafteigenschaften zwischen Reifen und Fahrbahn zu ermöglichen.
- Fahrzeuge, die Straßenglätte erkannt oder die Warnblinkanlage eingeschaltet haben, bei denen jedoch die Funktion nicht aktiviert wurde.
- Fahrzeuge, die Straßenglätte erkannt oder die Warnblinkanlage eingeschaltet haben, die jedoch nicht mit dieser Funktion ausgestattet sind.
- Bei fehlendem oder fehlerhaftem GPS- bzw. Satellitenempfang können Warnungen ausbleiben.
- Auf einer Straße, die nicht in der Volvo Cars-Datenbank enthalten ist, wurde Glätte festgestellt oder die Warnblinkanlage eingeschaltet.
- Connected Safety ist nicht auf allen Märkten weiträumig ausgebaut und deckt nicht alle Gebiete - Informationen über bestimmte aktuelle Gebiete sind bei Ihrem Volvo-Partner erhältlich.

### **Warnung**

- Die Funktion kann unter bestimmten Umständen eine fehlerhafte Warnung vor Straßenglätte ausgeben.
- Andere Fahrzeuge mit eingeschalteter Warnblinkanlage oder Streckenabschnitte mit glatter Straßenlage werden von der Funktion vielleicht nicht unter allen Umständen erfasst.

---

## 10.8. City Safety

---

### 10.8.1. City Safety™

City Safety<sup>[1]</sup> kann den Fahrer durch Licht-, Ton- und Bremsimpulswarnungen auf Fußgänger, Radfahrer, größere Tiere und Fahrzeuge aufmerksam machen und zur rechtzeitigen Erkennung von Gefahren beitragen.

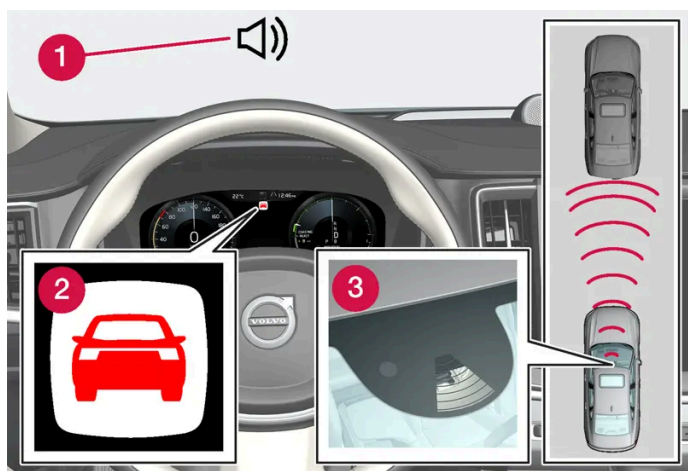

Funktionsübersicht

- 1 Tonsignal bei Kollisionsgefahr
- 2 Warnsymbol bei drohendem Aufprall
- 3 Abstandsmessung mithilfe der Kamera- und Radareinheit

Die Funktion kann einen Aufprall vermeiden helfen, wenn z. B. in einem Stau Veränderungen im vorausfahrenden Verkehr und nachlassende Aufmerksamkeit Unfälle verursachen können. In diesem Fall betätigt City Safety einmal kurz, aber kräftig die Bremse und bringt das Fahrzeug in der Regel kurz hinter dem vorausfahrenden Fahrzeug zum Stehen.

Die Funktion hilft dem Fahrer, indem sie bei einem drohenden Aufprall automatisch bremst, wenn der Fahrer nicht rechtzeitig selbst bremst und/oder ausweicht.

City Safety wird in Situationen aktiviert, in denen der Fahrer eigentlich bedeutend früher hätte zu bremsen beginnen müssen. Aus diesem Grund kann die Funktion dem Fahrer nicht in allen Situationen helfen. Um unnötige Eingriffe zu vermeiden, wird die Funktion so spät wie möglich aktiviert. Ein automatisches Abbremsen erfolgt erst gleichzeitig mit oder nach einer Aufprallwarnung.

Im Normalfall bekommen Fahrer und Beifahrer nichts von City Safety mit – die Funktion macht sich erst bei einem drohenden Aufprall bemerkbar.

**! Warnung**

- Die Funktion stellt ein ergänzendes Fahrerassistenzsystem dar, das das Fahren einfacher und sicherer macht, aber nicht alle Fahrsituationen bzw. alle denkbaren Verkehrs-, Wetter- und Straßenverhältnisse bewältigt.
- Damit Sie sich vor der Nutzung dieser Funktion aller ihrer Begrenzungen bewusst sind, empfehlen wir Ihnen, alle betreffenden Abschnitte der Betriebsanleitung zu lesen.
- Die Fahrerassistenzfunktion kann die Aufmerksamkeit und Urteilsfähigkeit des Fahrers keinesfalls ersetzen, sondern dieser ist stets dafür verantwortlich, das Fahrzeug sicher, mit angepasster Geschwindigkeit, in angemessenem Abstand zu anderen Fahrzeugen sowie gemäß den geltenden Verkehrsregeln und Vorschriften zu fahren.

<sup>[1]</sup> Die Funktion ist nicht auf allen Märkten erhältlich.

## 10.8.2. Teilfunktionen von City Safety

City Safety<sup>[1]</sup> kann dazu beitragen, eine Kollision zu verhindern oder die Aufprallgeschwindigkeit zu verringern. Die Funktion umfasst drei Unterfunktionen.

### Möglichkeit der Geschwindigkeitssenkung

Wenn die Geschwindigkeitsdifferenz zwischen dem eigenen Fahrzeug und dem Hindernis größer ist als nachfolgend aufgeführt, kann die Bremsautomatik von City Safety die Kollision zwar nicht verhindern, ihre Folgen aber abmildern.

#### Fahrzeuge

Bei einem vorausfahrenden Fahrzeug kann City Safety die Geschwindigkeit um bis zu 60 km/h (37 mph) reduzieren.

#### Radfahrer

Bei einem Radfahrer kann City Safety die Geschwindigkeit um bis zu 50 km/h (30 mph) reduzieren.

#### Fußgänger

Bei einem Fußgänger kann City Safety die Geschwindigkeit um bis zu 45 km/h (28 mph) reduzieren.

#### Größere Tiere

Bei drohender Kollision mit einem großen Tier kann City Safety die eigene Geschwindigkeit um bis zu 15 km/h (9 mph) senken.

Die vor größeren Tieren eingesetzte Bremsfunktion soll vor allem die Aufprallkraft bei höheren Geschwindigkeiten mindern. Sie entfaltet ihre größte Effizienz erst bei Geschwindigkeiten ab 70 km/h (43 mph).

### Momente der Funktion City Safety

City Safety führt drei aufeinanderfolgende Schritte durch:

1. Unfallwarnung
2. Bremsunterstützung
3. Bremsautomatik

#### 1 - Unfallwarnung

Zunächst wird der Fahrer vor einem nahe bevorstehendem Aufprall gewarnt.

City Safety kann Fußgänger, Radfahrer oder Fahrzeuge erfassen, die stillstehen oder sich vor dem eigenen Fahrzeug befinden und in der gleichen Richtung fortbewegen. Außerdem kann City Safety Fußgänger, Radfahrer und große Tiere erkennen, die vor dem eigenen Fahrzeug die Straße überqueren.

Wenn das Fahrzeug mit einem Fußgänger, größeren Tier, Radfahrer oder Fahrzeug zu kollidieren droht, wird der Fahrer mit Leucht- und Tonsignalen sowie einem Bremsimpuls gewarnt. Bei niedrigeren Geschwindigkeiten, starkem Abbremsen durch den Fahrer oder Gaszufuhr bleibt der Bremsimpuls aus. Die Intensität des Bremsimpulses variiert je nach Geschwindigkeit des Fahrzeugs.

#### 2 - Bremsunterstützung

Wenn die Gefahr für einen Aufprall nach der Unfallwarnung weiter steigt, wird die Bremsunterstützung aktiviert.

**Der Inhalt dieses Handbuchs entspricht dem Stand des Benutzerhandbuchs zum Zeitpunkt der Drucklegung und ist in Zukunft möglicherweise nicht mehr vollständig gültig. Weitere Informationen finden Sie auf der ersten Seite mit dem vollständigen Haftungsausschluss.**

Die Bremsunterstützung verstärkt die Bremskraft, wenn das Bremsmanöver des Fahrers voraussichtlich nicht ausreicht, um einen Aufprall zu verhindern.

### 3 - Bremsautomatik

Während des letzten Schritts wird die automatische Bremsfunktion aktiviert.

Falls der Fahrer in dieser Situation noch kein Ausweichmanöver gestartet hat und eine Kollision unausweichlich ist, tritt die automatische Bremsfunktion in Kraft, dies geschieht ungeachtet dessen, ob der Fahrer bremst oder nicht. Dabei wird das Fahrzeug zur Senkung der Aufprallgeschwindigkeit mit voller Bremskraft gebremst - oder es wird mit begrenzter Bremskraft gebremst, wenn diese zur Vermeidung eines Aufpralls ausreicht.

Wenn die automatische Bremsfunktion aktiviert wird, kann auch der Gurtstraffer betätigt werden.

In manchen Situationen kann die automatische Bremsfunktion zunächst leicht und dann mit voller Bremskraft bremsen.

Wenn City Safety einen Aufprall mit einem stehenden Objekt verhindert hat, verbleibt das Fahrzeug im Stillstand; zum Weiterfahren ist das aktive Eingreifen des Fahrers erforderlich. Wenn das Fahrzeug aufgrund eines langsamer vorausfahrenden Fahrzeugs abgebremst wurde, wird die Geschwindigkeit auf die Geschwindigkeit des vorausfahrenden Fahrzeugs gesenkt.

#### Hinweis

Bei Fahrzeugen mit Schaltgetriebe wird der Motor abgeschaltet, wenn die automatische Bremsfunktion das Fahrzeug angehalten hat, falls der Fahrer nicht vorher das Kupplungspedal durchdrückt.

Der Fahrer kann das Eingreifen in die Bremse jederzeit abbrechen, indem er kräftig auf das Gaspedal tritt.

#### Hinweis

Wenn City Safety bremst, leuchten die Bremslichter auf.

Wenn City Safety eingreift und bremst, wird auf dem Fahrerdisplay mittels Textmeldung angezeigt, dass die Funktion aktiv ist/war.

#### Warnung

City Safety darf nicht zu einer veränderten Fahrweise führen: Der Fahrer darf sich keinesfalls darauf verlassen, dass City Safety das Fahrzeug rechtzeitig abbremst.

<sup>[1]</sup> Die Funktion ist nicht auf allen Märkten erhältlich.

---

## 10.8.3. Warnabstand für City Safety einstellen

City Safety<sup>[1]</sup> ist immer aktiviert, den von der Funktion verwendeten Warnabstand können Sie aber einstellen.

### Hinweis

Die Funktion City Safety lässt sich nicht abschalten: Sie wird beim Anlassen des Motors/Starten im Elektrobetrieb automatisch eingeschaltet und bleibt aktiviert, bis der Verbrennungs- oder Elektromotor wieder abgestellt wird.

Der Warnabstand bestimmt die Empfindlichkeit des Systems und legt fest, bei welchem Abstand die Leucht- und Tonsignale sowie der Bremsimpuls erfolgen.

Warnabstand einstellen:

- 1 Dazu im Topmenü des Center Displays **Einstellungen** → **My Car** → **IntelliSafe** auswählen.
- 2 Unter **City Safety-Warnung** wählen Sie **Später**, **Normal** oder **Früher** aus, um den gewünschten Warnabstand einzustellen.

Sollte die Einstellung **Früher** zu viele Warnungen auslösen, was in bestimmten Situationen als störend aufgefasst werden kann, den Warnabstand auf **Normal** oder **Später** einstellen.

Wenn Sie die Warnfrequenz als störend empfinden und deshalb den Warnabstand senken, warnt City Safety seltener, aber auch später.

Daher sollte der Warnabstand **Später** nur in Ausnahmefällen eingestellt werden, z. B. bei einer besonders dynamischen Fahrweise.

### Warnung

- Kein automatisches System kann in allen Situationen eine zu 100 % korrekte Funktion garantieren. Testen Sie die City Safety-Funktion daher nie an Menschen, Tieren oder Fahrzeugen – es drohen schwere Verletzungen und Lebensgefahr.
- City Safety warnt den Fahrer bei Kollisionsgefahr, jedoch kann die Funktion nicht die Reaktionszeit des Fahrers verkürzen.
- Auch mit dem Warnabstand **Früher** können Warnungen in manchen Situationen als spät empfunden werden, wie z. B. bei großen Geschwindigkeitsunterschieden oder einem plötzlichen Abbremsen des vorausfahrenden Fahrzeugs.
- Wenn der Warnabstand auf **Früher** eingestellt ist, erfolgt die Warnung früher. Daher wird ggf. häufiger gewarnt als mit dem Warnabstand **Normal**. Da diese Einstellung die Effizienz von City Safety aber erhöhen kann, ist sie dennoch zu empfehlen.

<sup>[1]</sup> Die Funktion ist nicht auf allen Märkten erhältlich.

## 10.8.4. Mitteilung für City Safety



Im Fahrerdisplay können verschiedene Mitteilungen zu City Safety angezeigt werden. Hier folgen einige Beispiele.

Meldung	Bedeutung
City Safety Automatischer Eingriff	Wenn City Safety bremst oder eine automatische Bremsung vorgenommen hat, können ein oder mehrere Symbole im Fahrerdisplay aufleuchten, während gleichzeitig eine Textmeldung erscheint.
City Safety Funktionalität eingeschr. Wartung erforderlich!	Das System funktioniert nicht wie geplant. Bitte Werkstatt aufsuchen <sup>[1]</sup> .

Sie blenden eine Textmeldung aus, indem Sie die -Taste in der Mitte des rechten Lenkradtastenfelds kurz drücken.

Wenn sich eine Meldung nicht ausblenden lässt, wenden Sie sich bitte an eine Werkstatt<sup>[1]</sup>.

<sup>[1]</sup> Eine Volvo-Vertragswerkstatt wird empfohlen.

---

## 10.8.5. Begrenzungen der Funktion City Safety

Die Funktion City Safety<sup>[1]</sup> kann in bestimmten Situationen gewissen Begrenzungen unterliegen.

### Umgebung

#### Niedrige Objekte

Herunterhängende Objekte, wie z. B. Fahnen/Wimpel von nach hinten aus dem Fahrzeug herausragender Ladung oder Zubehör, wie z. B. Zusatzbeleuchtung und Rammschutz, das die Höhe der Frontklappe überschreitet, schränken die Funktion ein.

#### Glätte

Bei glatter Fahrbahn verlängert sich der Bremsweg, was die Fähigkeit von City Safety, einen Aufprall zu verhindern, mindern kann. In solchen Situationen kann das Antiblockiersystem und die Fahrdynamikregelung ESC<sup>[2]</sup> bestmögliche Bremskraft unter Aufrechterhaltung der Stabilität liefern.

#### Gegenlicht

Das visuelle Warnsignal auf der Windschutzscheibe ist bei starkem Sonnenlicht, Reflexionen, mit Sonnenbrille oder nicht geradeaus gerichtetem Blick des Fahrers ggf. schwer zu erkennen.

#### Hitze

Wenn der Innenraum z. B. aufgrund starker Sonneneinstrahlung sehr aufgeheizt ist, kann das visuelle Warnsignal auf der Windschutzscheibe vorübergehend außer Kraft gesetzt sein.

#### Sichtfeld von Kamera- und Radareinheit

Das Sichtfeld der Kamera ist begrenzt, weshalb Fußgänger, Fahrräder, größere Tiere und Fahrzeuge in bestimmten Situationen nicht oder später als erwartet erkannt werden.

Schmutzige Fahrzeuge können später als andere erkannt werden, und Motorräder werden bei Dunkelheit unter Umständen erst spät oder gar nicht erkannt.

Wenn der Kamera- oder Radarsensor laut einer Meldung im Fahrerdisplay blockiert ist, erfasst City Safety Fußgänger, größere Tiere, Radfahrer, Fahrzeuge oder Straßenmarkierungen vor dem Fahrzeug unter Umständen nicht zuverlässig. Das bedeutet, dass City Safety in diesem Fall ggf. nur eingeschränkt funktioniert.

Eine Fehlermeldung erscheint jedoch nicht in allen Situationen, in denen die Sensoren der Windschutzscheibe blockiert sind – der Fahrer muss daher stets sorgfältig darauf achten, dass der vor der Kamera- und Radareinheit liegende Bereich der Windschutzscheibe sauber ist.

### **Wichtig**

Die Wartung von Bauteilen des Fahrerassistenzsystems darf nur von einer Werkstatt ausgeführt werden – eine Volvo-Vertragswerkstatt wird empfohlen.

## Eingriff des Fahrer

### Zurücksetzen

Wenn das eigene Fahrzeug zurücksetzt, ist City Safety vorübergehend deaktiviert.

### Niedrige Geschwindigkeit

Da City Safety bei sehr niedrigen Geschwindigkeiten – unter 4 km/h (3 mph) – nicht aktiviert wird, greift das System nicht in Situationen ein, in denen sich das eigene Fahrzeug einem anderen Fahrzeug sehr langsam nähert, z. B. beim Einparken.

### Aktive Fahrweise

Da die Kommandos des Fahrers immer höchste Priorität haben, greift City Safety nicht oder später in Situationen ein, in denen der Fahrer deutlich lenkt oder Gas gibt, selbst wenn ein Aufprall unvermeidbar ist.

Eine aktive und bewusste Fahrweise kann daher dazu führen, dass Aufprallwarnungen und entsprechende Eingriffe später erfolgen; überflüssige Warnungen werden auf diese Weise minimiert.

## Wichtige Warnungen

### **Warnung**

Die Fahrerassistenz warnt nur vor Hindernissen, die von der Radareinheit erfasst wurden – es ist daher möglich, dass eine Warnung zu spät oder gar nicht erfolgt.

- Warten Sie keinesfalls eine Warnung oder einen Eingriff des Systems ab, sondern bremsen Sie bei Bedarf immer sofort.

 **Warnung**

- Warnungen und Bremsmanöver können spät ausgelöst werden oder ganz ausbleiben, wenn die Verkehrssituation oder äußere Umstände dazu beitragen, dass Kamera- und Radarmodul Fußgänger, Radfahrer, größere Tiere oder Fahrzeuge vor dem eigenen Fahrzeug nicht korrekt erfassen können.
- Damit ein Fahrzeug bei Dunkelheit erfasst werden kann, müssen Front- und Heckbeleuchtung des Fahrzeugs intakt und deutlich zu erkennen sein.
- Für Fußgänger und Radfahrer verfügt das Kamera- und Radarmodul über eine begrenzte Reichweite – effektive Warnungen und Bremsenriffe sind bei relativen Geschwindigkeiten unter 50 km/h (30 mph) möglich. In Bezug auf stehende oder langsam fahrende Fahrzeuge sind effektive Warnungen und Bremsenriffe bei Geschwindigkeiten bis zu 70 km/h (43 mph) möglich. Auf große Tiere kann das Fahrzeug mit einer Geschwindigkeitsreduzierung um bis zu 15 km/h (9 mph) bei über 70 km/h (43 mph) reagieren. Bei niedrigeren Geschwindigkeiten fällt die Wirkung von Warnung und Bremsenriff bei großen Tieren weniger stark aus.
- Bei Dunkelheit oder schlechter Sicht können Warnungen vor stehenden oder langsam fahrenden Fahrzeugen oder großen Tieren ausbleiben.
- Warnung und Bremsmanöver für Fußgänger und Radfahrer sind bei Geschwindigkeiten über 80 km/h (50 mph) ausgeschaltet.
- Platzieren, kleben oder montieren Sie vor oder neben dem Kamera- und Radarmodul weder innen noch außen Gegenstände auf die Windschutzscheibe – kamerabasierte Funktionen können dadurch beeinträchtigt werden.
- Gegenstände, Schnee, Eis oder Verunreinigungen im Bereich des Kamerasensors können zu einer eingeschränkten, ausbleibenden oder falschen Funktion führen.

 **Warnung**

- Die Bremsautomatik von City Safety kann einen Aufprall verhindern oder die Aufprallkraft mindern. Um aber jederzeit die volle Bremsleistung zu garantieren, sollten Sie das Bremspedal auch dann drücken, wenn das Fahrzeug automatisch abgebremst wird.
- Die Warnung wird nur bei einem hohen Kollisionsrisiko aktiviert: Warten Sie daher unter keinen Umständen ab, bis eine Aufprallwarnung ergeht.
- Bei Geschwindigkeiten über 80 km/h (50 mph) sind Warnung und Bremsenriff für Fußgänger und Radfahrer ausgeschaltet.
- Bei starker Beschleunigung wird die Bremsautomatik des Systems City Safety nicht aktiviert.

 **Hinweis**

Die Funktion benutzt die Kamera- und Radareinheiten des Fahrzeugs, für die bestimmte generelle Begrenzungen bestehen.

## Marktabhängige Verfügbarkeit

City Safety ist nicht in allen Ländern verfügbar. Wenn City Safety im Menü **Einstellungen** des Center Displays nicht angezeigt wird, ist das Fahrzeug nicht mit der Funktion ausgestattet.

Menüpfad im Topmenü des Center Displays:

- **Einstellungen** → **My Car** → **IntelliSafe**

**Der Inhalt dieses Handbuchs entspricht dem Stand des Benutzerhandbuchs zum Zeitpunkt der Drucklegung und ist in Zukunft möglicherweise nicht mehr vollständig gültig. Weitere Informationen finden Sie auf der ersten Seite mit dem vollständigen Haftungsausschluss.**

[1] Die Funktion ist nicht auf allen Märkten erhältlich.

[2] Electronic Stability Control

## 10.8.6. City Safety-Bremmung bei Gegenverkehr

Wenn Ihnen auf der eigenen Fahrbahn ein Fahrzeug entgegenkommt, kann City Safety Sie bei einer Notbremsung unterstützen.

Wenn die Kollision mit einem entgegenkommenden Fahrzeug auf der eigenen Fahrbahn nicht mehr zu vermeiden ist, kann City Safety die Geschwindigkeit des Fahrzeugs reduzieren, um die Stärke des Aufpralls zu verringern.

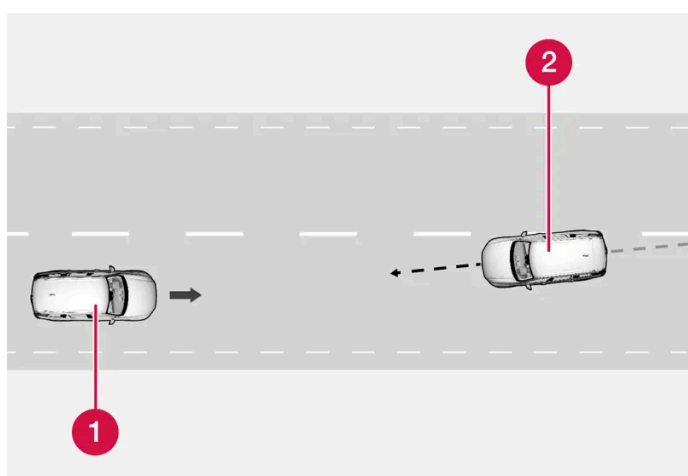

1 Eigenes Fahrzeug

2 Gegenverkehr

Für die Funktionsfähigkeit dieses Systems müssen folgende Kriterien erfüllt sein:

- Die Geschwindigkeit des eigenen Fahrzeugs muss höher als 4 km/h (3 mph) sein
- Die Strecke muss gerade verlaufen
- Die Fahrbahn des eigenen Fahrzeugs muss deutliche seitliche Fahrbahnmarkierungen haben
- Das eigene Fahrzeug muss auf der eigenen Fahrbahn eine gerade Position einnehmen
- Das entgegenkommende Fahrzeug muss sich innerhalb der Fahrbahnmarkierungen des eigenen Fahrzeugs befinden
- Die Scheinwerfer des entgegenkommenden Fahrzeugs sind eingeschaltet
- Die Funktion kann nur frontale Kollisionen behandeln
- Die Funktion kann nur Fahrzeuge mit vier Rädern erkennen.

### **Warnung**

Wenn eine bevorstehende Kollision mit einem entgegenkommenden Fahrzeug droht, erfolgen die entsprechenden Warnungen und Bremseneingriffe immer sehr spät.

**Der Inhalt dieses Handbuchs entspricht dem Stand des Benutzerhandbuchs zum Zeitpunkt der Drucklegung und ist in Zukunft möglicherweise nicht mehr vollständig gültig. Weitere Informationen finden Sie auf der ersten Seite mit dem vollständigen Haftungsausschluss.**

---

## 10.8.7. City Safety im Kreuzungsbereich

City Safety<sup>[1]</sup> kann den Fahrer unterstützen, wenn das eigene Fahrzeug in einer Kreuzung abbiegt und den Weg eines entgegenkommenden Fahrzeugs kreuzt.

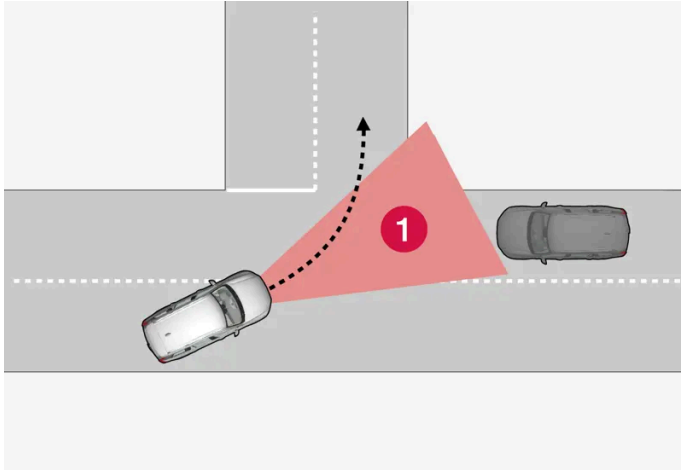

**1** Sektor, in dem City Safety passierende Fahrzeuge erfassen kann.

Damit City Safety ein Fahrzeug auf Kollisionskurs erfassen kann, muss das betreffende Fahrzeug zunächst in den Sektor gelangen, in dem City Safety den Verlauf analysieren kann.

Weiterhin müssen folgende Bedingungen vorliegen:

- Die Geschwindigkeit des eigenen Fahrzeugs beträgt mindestens 4 km/h (3 mph).
- Das eigene Fahrzeug biegt in Märkten mit Rechtsverkehr nach links ab (bzw. bei Linksverkehr nach rechts).
- Die Scheinwerfer des entgegenkommenden Fahrzeugs sind eingeschaltet.

<sup>[1]</sup> Die Funktion ist nicht auf allen Märkten erhältlich.

---

## 10.8.8. Begrenzungen von City Safety an Kreuzungen

Bestimmte Situationen erschweren City Safety das Erfassen eines Kollisionsrisikos an einer Kreuzung.

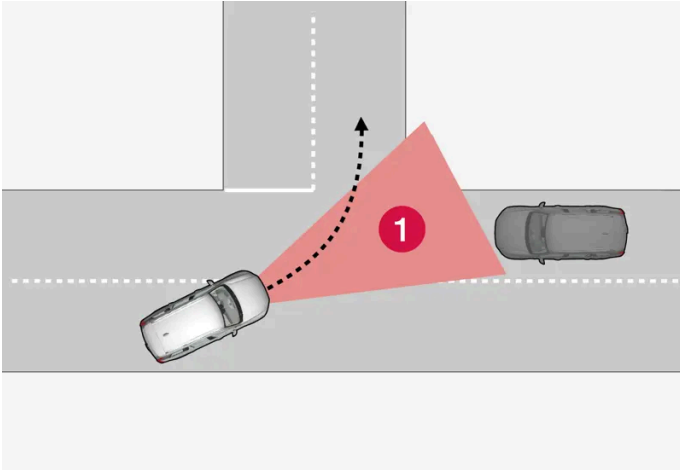

Dies kann z. B. in folgenden Fällen zutreffen:

- Wenn Straßenglätte vorliegt und die Stabilitätskontrolle<sup>[1]</sup> eingreift.
- Wenn das entgegenkommende Fahrzeug erst spät erfasst wird.
- Wenn das entgegenkommende Fahrzeug verborgen ist.
- Bei entgegenkommenden Fahrzeugen mit ausgeschalteten Scheinwerfern.
- Wenn das entgegenkommende Fahrzeug unvorhersehbar fährt und z. B. spät die Spur wechselt.

**i Hinweis**

Die Funktion benutzt die Kamera- und Radareinheiten des Fahrzeugs, für die bestimmte generelle Begrenzungen bestehen.

<sup>[1]</sup> Electronic Stability Control (ESC)

## 10.8.9. Automatisches Abbremsen bei fehlgeschlagenem Ausweichmanöver mit City Safety

Die Funktion City Safety<sup>[1]</sup> kann den Fahrer durch ein frühes, automatisches Abbremsen unterstützen, wenn sich ein Aufprall nur durch Ausweichen nicht vermeiden lässt.

Für den Fall, dass ein langsames oder stehendes Fahrzeug erst spät erfasst wird, sucht City Safety die Seitenbereiche kontinu-

ierlich nach möglichen „Fluchtwegen“ ab.

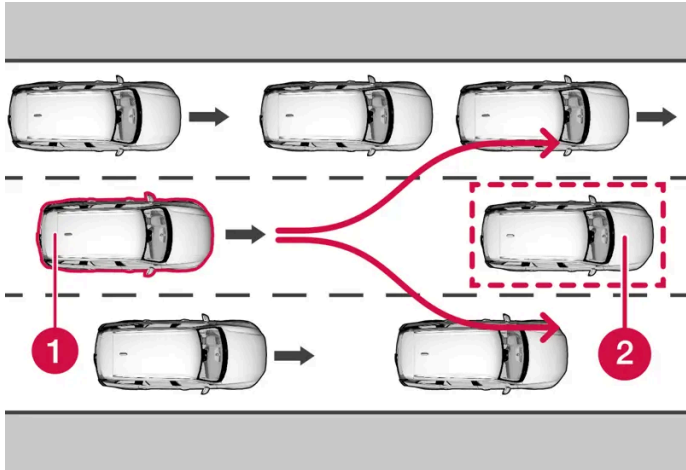

Das eigene Fahrzeug (1) „erkennt“ keine Möglichkeit, dem vorausfahrenden Fahrzeug (2) auszuweichen und wird daher ggf. schon früher automatisch abgebremst.

- 1 Eigenes Fahrzeug
- 2 Langsames/stehendes Fahrzeug

Solange der Fahrer einen Aufprall durch eigene Lenkmanöver verhindern kann, greift die automatische Bremsfunktion von City Safety nicht ein.

Wenn City Safety jedoch feststellt, dass ein Ausweichmanöver z. B. aufgrund des Verkehrsaufkommens in den benachbarten Spuren nicht möglich ist, kann die Funktion den automatischen Bremsvorgang bereits früher einleiten.

[1] Die Funktion ist nicht auf allen Märkten erhältlich.

---

## 10.8.10. Erkennen von Hindernissen mit City Safety

City Safety [1] kann dem Fahrer dabei helfen, Fahrzeuge, Fahrräder, größere Tiere und Fußgänger zu erkennen.

### Fahrzeuge

City Safety erkennt die meisten Fahrzeuge, die still stehen oder sich in die gleiche Richtung des Fahrzeugs bewegen. Die Funktion kann in bestimmten Fällen auch entgegenkommende Fahrzeuge und kreuzenden Verkehr erkennen.

Damit City Safety ein Fahrzeug bei Dunkelheit erkennen kann, müssen dessen Front- und Heckleuchten funktionieren und deutlich leuchten.

## Radfahrer

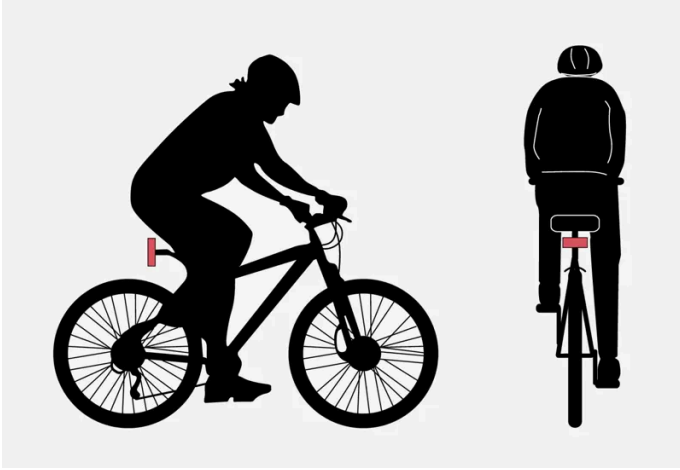

Radfahrer-Erkennungsmuster für City Safety – mit deutlicher Körper- und Fahrradkontur.

Für eine gute Leistung des Systems muss die Systemfunktion, die einen Radfahrer erfasst, so eindeutige Informationen zur Körper- und Fahrradkontur wie möglich erhalten – das bedeutet, dass das System Fahrrad, Kopf, Arme, Schultern, Beine, Ober- und Unterkörper und ein für Menschen normales Bewegungsmuster identifizieren können muss.

Wenn große Teile des Körpers oder Fahrrads für die Kamera nicht zu sehen sind, kann das System den Radfahrer nicht erkennen.

Damit die Funktion einen Radfahrer erfasst, muss dieser erwachsen sein und auf einem Erwachsenen-Fahrrad sitzen.

### **Warnung**

City Safety ist ein ergänzendes Fahrerassistenzsystem und erkennt Radfahrer nicht unbedingt in jeder erdenklichen Situation. Nicht erkannt werden z. B.:

- Teilweise verdeckte Radfahrer.
- Radfahrer bei geringem Kontrast zum Hintergrund.
- Radfahrer in Kleidung, die die Körperkonturen verhüllt.
- Mit größeren Gegenständen beladene Fahrräder.

Warnungen und Bremsmanöver können spät erfolgen oder ganz ausbleiben. Der Fahrer ist stets dafür verantwortlich, dass das Fahrzeug auf korrekte Weise und mit einem an die Geschwindigkeit angepassten Sicherheitsabstand gefahren wird.



## Fußgänger

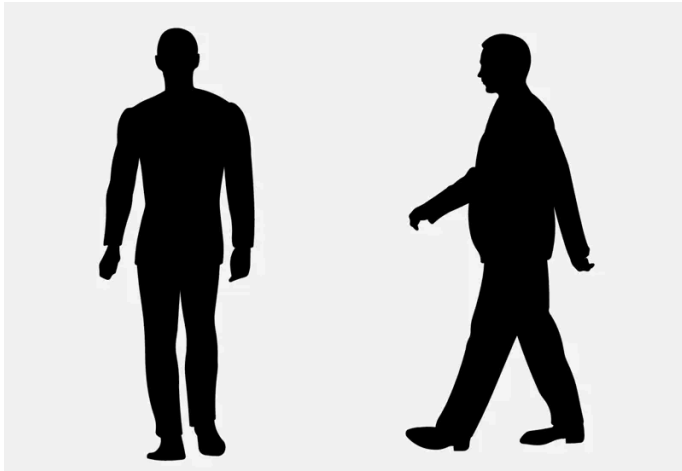

Beispiele für Fußgänger, die laut System deutliche Körperkonturen haben.

Für eine gute Leistung des Systems muss die Systemfunktion, die einen Fußgänger erfasst, so eindeutige Informationen zur Körperkontur wie möglich erhalten – das bedeutet, dass das System Kopf, Arme, Schultern, Beine, Ober- und Unterkörper und ein für Menschen normales Bewegungsmuster identifizieren können muss.

Damit ein Fußgänger erkannt werden kann, ist ein Kontrast zum Hintergrund erforderlich, was von Bekleidung, Hintergrund, Wetterbedingungen usw. abhängig ist. Bei geringem Kontrast wird der Fußgänger unter Umständen erst spät oder gar nicht erkannt, wodurch es zu späten oder ganz unterbliebenen Warnungen und Bremsingriffen kommen kann.

City Safety erfasst Fußgänger auch im Dunkeln, sofern diese von den Scheinwerfern des Fahrzeugs angestrahlt werden.

### **Warnung**

City Safety ist ein ergänzendes Fahrerassistenzsystem und erkennt Fußgänger nicht unbedingt in jeder erdenklichen Situation. Nicht erkannt werden z. B.:

- teilweise verdeckte Fußgänger, Personen in Kleidung, die die Körperkonturen nicht erkennen lässt oder Personen mit einer Körpergröße unter 80 cm (32 in.).
- Fußgänger bei geringem Kontrast zum Hintergrund.
- Fußgänger, die größere Gegenstände tragen.

Warnungen und Bremsmanöver können spät erfolgen oder ganz ausbleiben. Der Fahrer ist stets dafür verantwortlich, dass das Fahrzeug auf korrekte Weise und mit einem an die Geschwindigkeit angepassten Sicherheitsabstand gefahren wird.

## Größere Tiere

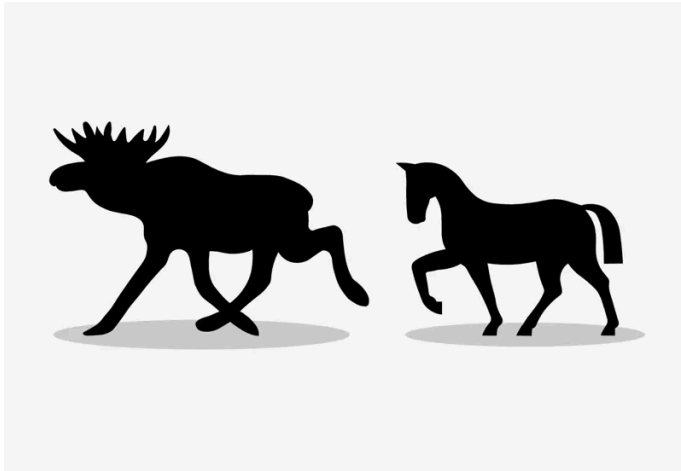

Beispiele für das Erkennungsmuster von City Safety hinsichtlich größerer Tiere, die stehen oder langsam gehen und deutliche Körperumrisse haben.

Um gut zu funktionieren, muss das System zur Erkennung größerer Tiere (zum Beispiel Elche oder Pferde) möglichst eindeutige Informationen über die Körperkontur erhalten. Das heißt, dass das Tier von der Seite und mit einem für das Tier typischen Bewegungsmuster erfasst werden muss.

Wenn Teile des Körpers eines Tieres für die Funktion der Kamera nicht sichtbar sind, ist eine Erkennung des Tieres durch das System nicht möglich.

City Safety erfasst große Tiere auch im Dunkeln, sofern diese von den Scheinwerfern des Fahrzeugs angestrahlt werden.

### **Warnung**

City Safety ist ein ergänzendes Fahrerassistenzsystem und erkennt größere Tiere nicht unbedingt in jeder erdenklichen Situation. Nicht erkannt werden z. B.:

- teilweise verdeckte größere Tiere.
- größere Tiere direkt von vorne oder direkt von hinten.
- größere Tiere, die laufen oder sich schnell bewegen.
- größere Tiere bei geringem Kontrast zum Hintergrund.
- kleinere Tiere, wie zum Beispiel Hunde oder Katzen.

Warnungen und Bremsmanöver können spät erfolgen oder ganz ausbleiben. Der Fahrer ist stets dafür verantwortlich, dass das Fahrzeug auf korrekte Weise und mit einem an die Geschwindigkeit angepassten Sicherheitsabstand gefahren wird.

<sup>[1]</sup> Die Funktion ist nicht auf allen Märkten erhältlich.

---

## 10.9. Lenkhilfe bei drohendem Unfall

## 10.9.1. Lenkhilfe bei Kollisionsgefahr

Die Funktion **Kollisionsvermeidung** senkt das Risiko, dass das Fahrzeug unbeabsichtigt aus der Spur gerät und/oder mit einem anderen Fahrzeug oder Hindernis kollidiert, indem es das Fahrzeug aktiv in die eigene Spur zurücklenkt und/oder ausweicht.

Die Funktion beinhaltet folgende Unterfunktionen:

- Lenkassistent bei drohendem Abkommen von der Straße
- Lenkassistent bei drohender Kollision mit dem Gegenverkehr
- Lenkassistent bei drohendem Heckaufprall\*

Nach einem automatischen Eingreifen erscheint auf dem Fahrerdisplay eine entsprechende Textmeldung.

### Kollisionsvermeidung Automatischer Eingriff

#### **Warnung**

- Die Funktion stellt ein ergänzendes Fahrerassistenzsystem dar, das das Fahren einfacher und sicherer macht, aber nicht alle Fahrsituationen bzw. alle denkbaren Verkehrs-, Wetter- und Straßenverhältnisse bewältigt.
- Damit Sie sich vor der Nutzung dieser Funktion aller ihrer Begrenzungen bewusst sind, empfehlen wir Ihnen, alle betreffenden Abschnitte der Betriebsanleitung zu lesen.
- Die Fahrerassistenzfunktion kann die Aufmerksamkeit und Urteilsfähigkeit des Fahrers keinesfalls ersetzen, sondern dieser ist stets dafür verantwortlich, das Fahrzeug sicher, mit angepasster Geschwindigkeit, in angemessenem Abstand zu anderen Fahrzeugen sowie gemäß den geltenden Verkehrsregeln und Vorschriften zu fahren.

#### **Hinweis**

In welchem Ausmaß das Fahrzeug Lenkhilfe leistet, wird stets vom Fahrer entschieden – keinesfalls kann das Fahrzeug das Kommando übernehmen.

\* Optie/accessoire.

## 10.9.2. Lenkassistent bei Kollisionsgefahr aktivieren oder deaktivieren

Die Funktion Lenkassistent kann gewählt werden - der Fahrer kann sich aussuchen, ob die Funktion aktiviert oder deaktiviert sein soll.



Über diese Taste in der Funktionsansicht des Center Displays die Funktion Aktivieren oder deaktivieren.

- Tastenanzeige leuchtet: Die Funktion ist aktiviert.
- Tastenanzeige erloschen: Die Funktion ist deaktiviert.

Die Funktion wird automatisch bei jedem Anlassen des Motors aktiviert<sup>[1]</sup>.

 **Hinweis**

Bei Deaktivierung der Funktion **Kollisionsvermeidung** werden auch alle enthaltenen Funktionen deaktiviert:

- Lenkassistent bei drohendem Abkommen von der Straße
- Lenkassistent bei drohender Kollision mit dem Gegenverkehr
- Lenkassistent bei drohendem Heckaufprall\*



Da die Funktion in den allermeisten Fällen für mehr Sicherheit sorgt, wird empfohlen, sie trotz der Deaktivierungsmöglichkeit aktiviert zu lassen.

<sup>[1]</sup> Auf bestimmten Märkten wird die gleiche Einstellung wie die beim Ausschalten des Motors reaktiviert.

\* Optie/accessoire.

## 10.9.3. Symbole und Meldungen zum Lenkassistenten bei Kollisionsgefahr

Im Fahrerdisplay können verschiedene Symbole und Meldungen zum Lenkassistenten angezeigt werden. Hier folgen einige Beispiele.

Symbol	Meldung	Bedeutung
	Kollisionsvermeidung Automatischer Eingriff	Bei Aktivierung der Funktion wird eine entsprechende Meldung angezeigt.
	Frontscheibensensor Sensor blockiert, siehe Bedienungsanleitung	Die Fähigkeit der Kamera, die Fahrspur vor dem Fahrzeug zu erkennen, ist beeinträchtigt.

Sie blenden eine Textmeldung aus, indem Sie die -Taste in der Mitte des rechten Lenkradtastenfelds kurz drücken.

Wenn sich eine Meldung nicht ausblenden lässt: Wenden Sie sich bitte an eine Werkstatt – eine Volvo-Vertragswerkstatt wird empfohlen.

## 10.9.4. Begrenzungen für den Lenkassistenten bei Kollisionsgefahr

Die Funktion kann in bestimmten Situationen gewissen Begrenzungen unterliegen. So erfolgt beispielsweise unter folgenden Bedingungen kein Eingriff:

**Der Inhalt dieses Handbuchs entspricht dem Stand des Benutzerhandbuchs zum Zeitpunkt der Drucklegung und ist in Zukunft möglicherweise nicht mehr vollständig gültig. Weitere Informationen finden Sie auf der ersten Seite mit dem vollständigen Haftungsausschluss.**

- bei kleineren Fahrzeugen (z. B. Motorrädern)
- wenn der Großteil des Fahrzeugs bereits in die angrenzende Spur geraten ist
- auf Straßen/Fahrsuren mit undeutlicher oder nicht erkennbarer Fahrbahnmarkierung
- außerhalb des Geschwindigkeitsbereichs 60-140 km/h (37-87 mph)
- wenn die Servolenkung für geschwindigkeitsabhängigen Lenkwiderstand mit reduzierter Leistung arbeitet - z. B. bei Kühlvorgängen aufgrund Überhitzung.

Weitere Beispiele für schwierige Situationen:

- Straßenarbeiten
- Winterliche Straßenverhältnisse
- Enge Straßen
- Schlechter Straßenbelag
- Sehr sportliche Fahrweise
- Schlechtes Wetter mit eingeschränkter Sicht

Unter so schwierigen Verkehrsverhältnissen kann die Funktion den Fahrer nicht immer sinnvoll unterstützen. In diesem Fall wird empfohlen, sie zu deaktivieren.

#### **Warnung**

Wenn eine bevorstehende Kollision mit einem entgegenkommenden Fahrzeug droht, erfolgen die entsprechenden Warnungen und Lenkeingriffe immer sehr spät.

#### **Hinweis**

Die Funktion benutzt die Kamera- und Radareinheiten des Fahrzeugs, für die bestimmte generelle Begrenzungen bestehen.

## 10.9.5. Lenkassistent bei drohendem Abkommen von der Straße

Der Lenkassistent hat einige Unterfunktionen. Der Lenkassistent bei drohendem Abkommen von der Straße kann dem Fahrer helfen und dieses Risiko reduzieren, indem das Fahrzeug bei Bedarf aktiv auf die Straße zurückgelenkt wird.

Für die Funktion lassen sich zwei Eingriffsarten einstellen:

- Nur Lenkhilfe
- Lenkhilfe und Bremseneingriff

## Nur Lenkhilfe

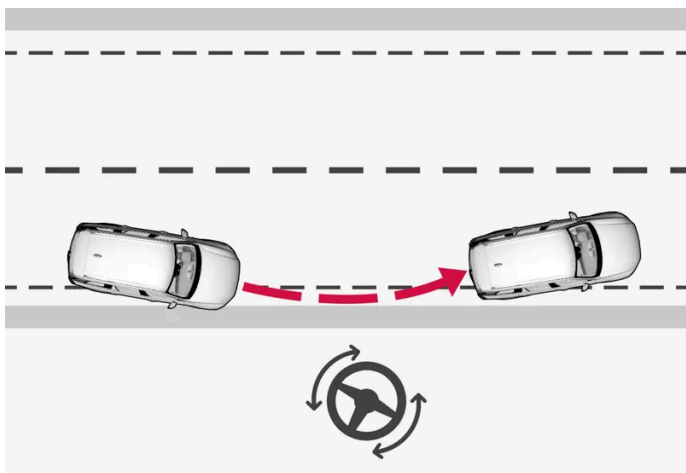

Eingriff mit Lenkeingriffsfunktion

## Lenkhilfe und Bremseneingriff

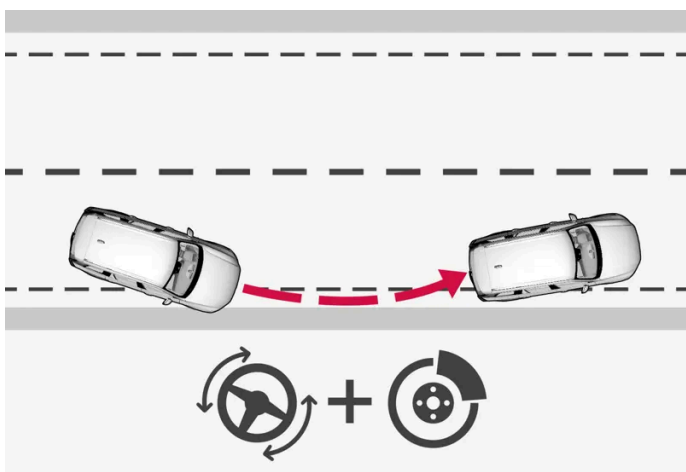

Eingriff mit Lenkeingriff und Betätigung der Bremsen

Ein Bremseneingriff erfolgt nur, wenn die Lenkhilfe zur Abwendung der Gefahrensituation nicht ausreicht. Je nach konkreter Situation wird die aufgebrauchte Bremskraft automatisch angepasst.

Die Funktion ist im Geschwindigkeitsbereich 65-140 km/h (40-87 mph) und auf Straßen mit gut sichtbaren Seitenmarkierungen oder -streifen aktiv.

Eine Kamera erfasst die farblich abgesetzten Seitenmarkierungen der Fahrbahn. Wenn das Fahrzeug im Begriff ist, die Fahrbahn zu verlassen, dann wird das Fahrzeug zurück auf die Fahrbahn gelenkt. Wenn der Lenkeingriff nicht ausreicht, um ein Abkommen von der Fahrbahn zu verhindern, wird auch der Bremseneingriff aktiviert.

Wenn ein Blinker eingeschaltet ist, erfolgen dagegen **keine** Lenk- oder Bremseneingriffe durch das System. Auch wenn die Funktion ein aktives Eingreifen durch den Fahrer erfasst, wird die Funktion zunächst nicht aktiviert.

Das Eingreifen der Funktion wird im Fahrerdisplay durch eine Benachrichtigung angezeigt.

## 10.9.6. Lenkassistent bei drohender Kollision mit dem Gegenverkehr

Der Lenkassistent hat einige Unterfunktionen. Der Lenkassistent bei drohender Kollision mit dem Gegenverkehr kann einem abgelenkten Fahrer, der das Abkommen in die Gegenspur nicht wahrgenommen hat, helfen.

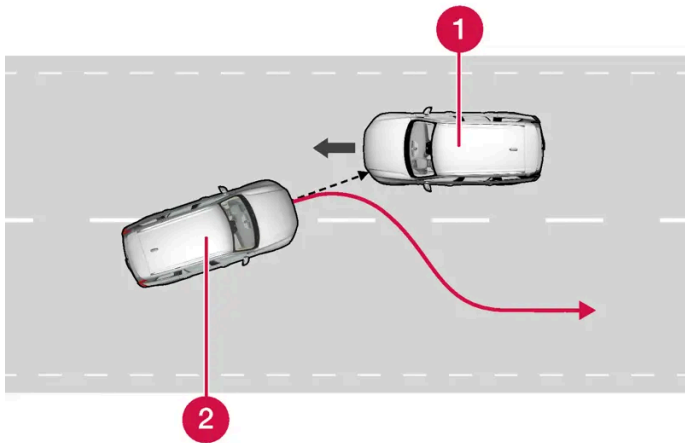

Die Funktion kann das Fahrzeug zurück in die eigene Spur lenken.

- 1 Gegenverkehr
- 2 Eigenes Fahrzeug

Gleichzeitig mit dem Lenkeingriff erfolgt eine Aufprallwarnung. Der eigentlich zur Aufprallwarnung gehörende Bremsimpuls wird jedoch nicht aktiviert.

Die Funktion ist im Geschwindigkeitsbereich 60-140 km/h (37-87 mph) und auf Straßen mit gut sichtbaren Seitenmarkierungen oder -streifen aktiv.

Sollte das Fahrzeug die eigene Spur zu verlassen drohen, während sich auf der Gegenfahrbahn gleichzeitig ein Fahrzeug nähert, kann die Funktion Sie beim Zurücklenken des Fahrzeugs in die eigene Spur unterstützen.

Bei eingeschalteten Blinkern leistet die Funktion dagegen **keine** Lenkassistentenz. Auch wenn die Funktion ein aktives Eingreifen durch den Fahrer erfasst, wird die Funktion zunächst nicht aktiviert.

Beim Eingreifen der Funktion wird im Fahrerdisplay ein Symbol und eine Benachrichtigung angezeigt, gleichzeitig ertönt ein akustisches Signal.

---

## 10.9.7. Lenkassistent bei drohendem Heckaufprall\*

Der Lenkassistent hat einige Unterfunktionen. Der Lenkassistent bei drohendem Heckaufprall kann Sie unterstützen, wenn Sie nicht bemerken, dass das Fahrzeug aus der eigenen Spur zu geraten droht und sich gleichzeitig ein Fahrzeug von hinten nähert oder im toten Winkel befindet.

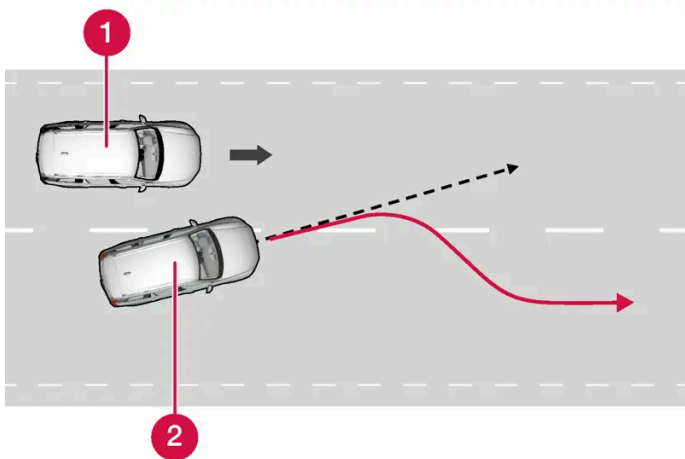

Die Funktion kann das Fahrzeug zurück in die eigene Spur lenken.

- 1 Anderes Fahrzeug im toten Winkel
- 2 Eigenes Fahrzeug

Sollte das Fahrzeug die eigene Spur zu verlassen drohen, während sich ein anderes Fahrzeug im toten Winkel befindet oder auf der benachbarten Fahrspur schnell nähert, kann die Funktion Sie beim Zurücklenken des Fahrzeugs in die eigene Spur unterstützen.

Auch wenn der Fahrer absichtlich die Fahrspur wechselt und dabei den Blinker betätigt, ohne zu bemerken, dass sich ein anderes Fahrzeug annähert, kann die Funktion helfen.

Die Funktion ist im Geschwindigkeitsbereich 60-140 km/h (37-87 mph) und auf Straßen mit gut sichtbaren Seitenmarkierungen oder -streifen aktiv.

Die Lampen in den Außenspiegeln blinken gleichzeitig bei einem Lenkeingriff, unabhängig davon, ob die Funktion BLIS<sup>[1]</sup> aktiviert ist oder nicht. Außerdem ist ein Tonsignal zu hören.

Das Eingreifen der Funktion wird im Fahrerdisplay durch eine Benachrichtigung angezeigt.

\* Option/accessoire.

[1] Blind Spot Information

---

## 10.10. Driver Alert Control

---

### 10.10.1. Driver Alert Control



Die Funktion Driver Alert Control (DAC) dient dazu, den Fahrer darauf aufmerksam zu machen, dass das Fahrzeug zu schlingern beginnt, z. B. wenn der Fahrer abgelenkt ist oder einzuschlafen droht.

Das Ziel der Funktion ist es, eine sich allmählich verschlechternde Fahrweise zu erkennen. Das System ist in erster Linie für den Einsatz auf größeren Straßen vorgesehen. Die Funktion ist nicht für den Einsatz im Stadtverkehr vorgesehen.

Die Funktion wird aktiviert, sobald die Geschwindigkeit 65 km/h (40 mph) überschreitet und verbleibt aktiv, solange die Geschwindigkeit über 60 km/h (37 mph) liegt.

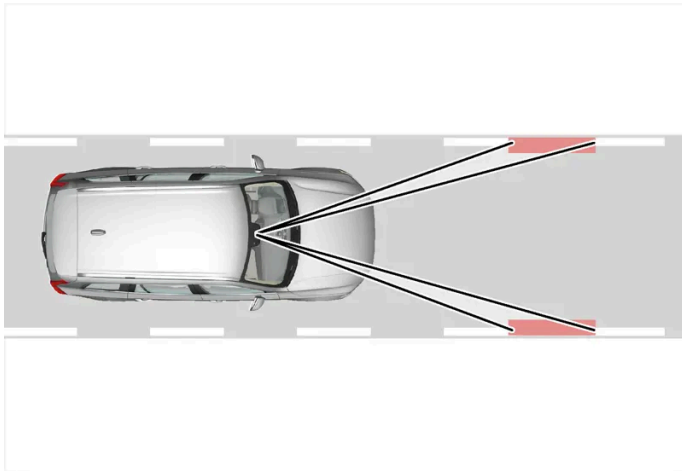

Driver Alert Control erfasst die Platzierung des Fahrzeug auf der Fahrbahn.

Eine Kamera erfasst die Seitenmarkierungen der Fahrbahn und vergleicht die Straßenführung mit den Lenkradbewegungen des Fahrers.

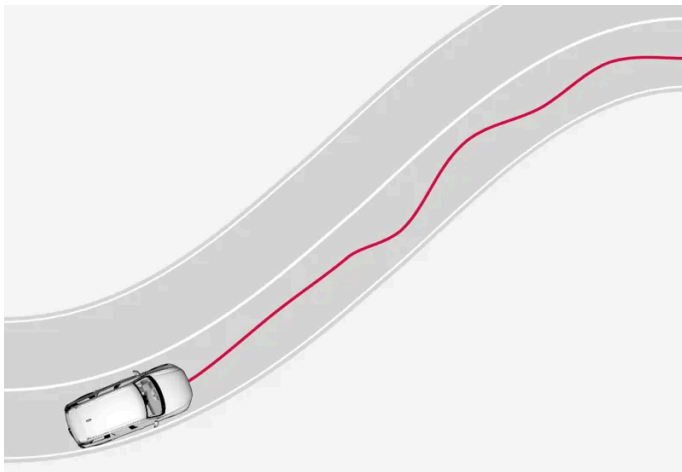

Das Fahrzeug wird unberechenbar auf der Fahrbahn gelenkt.



Wenn die Fahrweise deutlich unsicher wird, erscheint das gleiche Symbol erneut auf dem Fahrerdisplay. Gleichzeitig erfolgen ein akustisches Signal und die Textmeldung **Zeit für eine Pause**.

Wenn das Fahrzeug mit Sensus Navigation\* ausgerüstet ist und die Funktion **Rastplatzführung** aktiviert ist, wird auch ein Vorschlag für einen geeigneten Platz für die Pause angezeigt.

Wenn sich die Fahrweise nicht bessert, wird die Warnung nach einer Weile wiederholt.

 **Warnung**

Die Funktion Driver Alert Control darf keinesfalls zur Ausdehnung der Lenkzeiten verwendet werden: Planen Sie stattdessen regelmäßige Pausen ein und setzen Sie sich nur ausgeruht ans Steuer.

 **Warnung**

Da ein übermüde Fahrer seinen problematischen Zustand oft nicht als solchen erfasst, ist ein Alarm der Funktion Driver Alert Control stets äußerst ernst zu nehmen.

Bei Alarm oder Müdigkeit:

- Bringen Sie das Fahrzeug schnellstmöglich zum Stehen und ruhen Sie sich aus.

Laut Studien ist es genauso gefährlich, bei Müdigkeit zu fahren wie unter dem Einfluss von Alkohol oder anderen Stimulanzien.

 **Warnung**

- Die Funktion stellt ein ergänzendes Fahrerassistenzsystem dar, das das Fahren einfacher und sicherer macht, aber nicht alle Fahrsituationen bzw. alle denkbaren Verkehrs-, Wetter- und Straßenverhältnisse bewältigt.
- Damit Sie sich vor der Nutzung dieser Funktion aller ihrer Begrenzungen bewusst sind, empfehlen wir Ihnen, alle betreffenden Abschnitte der Betriebsanleitung zu lesen.
- Die Fahrerassistenzfunktion kann die Aufmerksamkeit und Urteilsfähigkeit des Fahrers keinesfalls ersetzen, sondern dieser ist stets dafür verantwortlich, das Fahrzeug sicher, mit angepasster Geschwindigkeit, in angemessenem Abstand zu anderen Fahrzeugen sowie gemäß den geltenden Verkehrsregeln und Vorschriften zu fahren.

\* Optie/accessoire.

---

## 10.10.2. Driver Alert Control aktivieren und deaktivieren

Die Funktion Driver Alert Control (DAC) kann aktiviert oder deaktiviert werden.

- 1 Tippen Sie im Topmenü des Center Displays auf **Einstellungen**.
- 2 **My Car** → **IntelliSafe** → **Driver Alert** wählen.
- 3 Wählen Sie zur Aktivierung oder Deaktivierung der Funktion die Option **Wachsamkeits-Warnung** aus oder ab.

## 10.10.3. Rastplatz-Guide bei Warnung durch Driver Alert Control aktivieren

In Fahrzeugen mit Sensus Navigation\* lässt sich ein Guide aktivieren, der bei einer Warnung durch die Funktion Driver Alert Control (DAC) automatisch einen geeigneten Rastplatz vorschlägt.

Die Funktion **Rastplatzführung** lässt sich aktivieren und deaktivieren.

- 1 Tippen Sie im Topmenü des Center Displays auf **Einstellungen**.
- 2 **My Car** → **IntelliSafe** → **Driver Alert** wählen.
- 3 Wählen Sie zur Aktivierung oder Deaktivierung der Funktion die Option **Rastplatzführung** aus oder ab.

\* Optie/accessoire.

---

## 10.10.4. Begrenzungen der Funktion Driver Alert Control

Die Funktion Driver Alert Control (DAC) kann in bestimmten Situationen beeinträchtigt sein.

In bestimmten Fällen kann das System eine Warnung generieren, obwohl sich die Fahrweise des Fahrers nicht verschlechtert hat, z. B.:

- bei starken Seitenwinden
- bei Fahrbahnrrillen.

### **Warnung**

Manchmal wirkt sich die Müdigkeit des Fahrers vielleicht nicht auf das Fahrverhalten aus, was z. B. bei aktivierter Funktion Pilot Assist\* der Fall sein kann. In diesem Fall erfolgt keine Warnung durch die Funktion DAC.

Daher ist es unabhängig von einer Warnung durch die Funktion äußerst wichtig, beim geringsten Gefühl von Müdigkeit das Fahrzeug zum Stehen zu bringen und eine Pause zu machen.

### **Hinweis**

Die Funktion benutzt die Kamera- und Radareinheiten des Fahrzeugs, für die bestimmte generelle Begrenzungen bestehen.

\* Optie/accessoire.

---

## 10.11. Spurhalteassistent

---

### 10.11.1. Spurassistent

Der Spurassistent (LKA<sup>[1]</sup>) senkt das Risiko, auf Autobahnen und anderen größeren Straßen unbeabsichtigt von der Spur abzukommen.

Der Spurassistent lenkt das Fahrzeug zurück in die Spur und/oder warnt den Fahrer mit Lenkradvibrationen.

Der Spurassistent ist im Geschwindigkeitsbereich 65-200 km/h (40-125 mph) und auf Straßen mit gut sichtbaren Seitenmarkierungen aktiv.

Auf schmalen Straßen steht die Funktion ggf. nicht zur Verfügung und wird dann in den Bereitschaftsmodus versetzt. Sobald die Straße breit genug ist, kann die Funktion wieder genutzt werden.

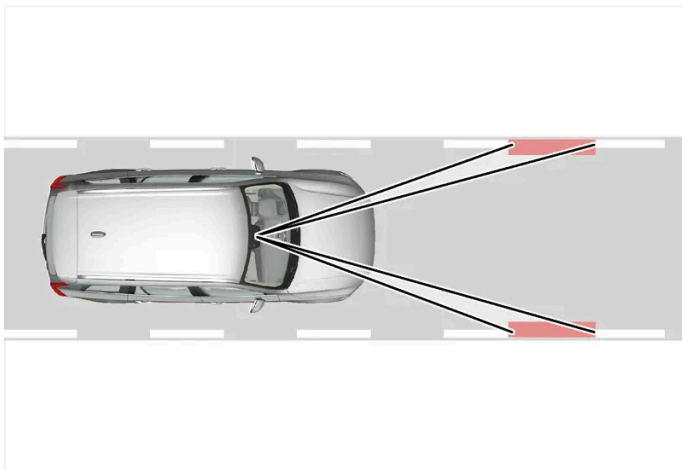

Eine Kamera erfasst die Seitenmarkierungen der Fahrbahn.

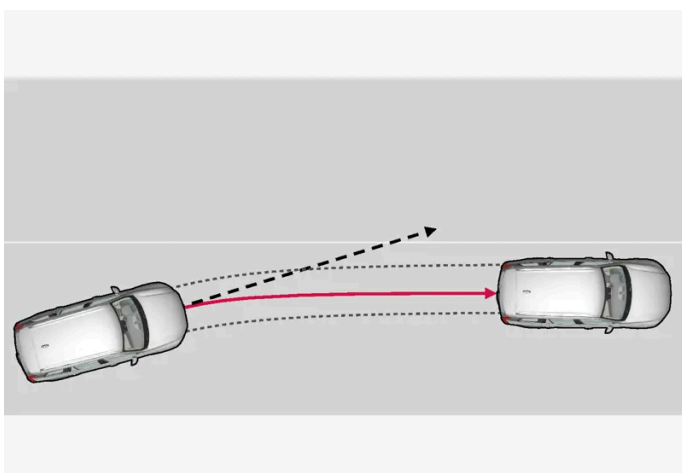

Der Spurassistent lenkt das Fahrzeug zurück in die Spur.

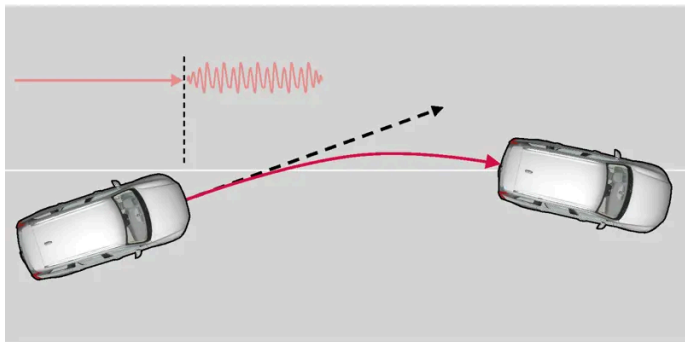

Der Spurassistent warnt den Fahrer mit Lenkradvibrationen.

Je nach Einstellung agiert der Spurassistent wie folgt:

- **Assistieren** aktiviert: Wenn sich das Fahrzeug einer Seitenlinie nähert, lenkt die Funktion das Fahrzeug mit einem leichten Lenkmoment aktiv zurück in die Spur.
- **Warnung** aktiviert: Wenn das Fahrzeug eine Seitenlinie zu kreuzen droht, wird der Fahrer mit Lenkradvibrationen gewarnt.
- Es gibt auch eine Alternative, bei der die Lenkhilfe und die Warnung gleichzeitig aktiv sind.

**i Hinweis**

Bei eingeschaltetem Blinker oder Warnblinker erfolgt kein Lenkeingriff und keine Warnung durch den Spurassistenten.

**! Warnung**

- Die Funktion stellt ein ergänzendes Fahrerassistenzsystem dar, das das Fahren einfacher und sicherer macht, aber nicht alle Fahrsituationen bzw. alle denkbaren Verkehrs-, Wetter- und Straßenverhältnisse bewältigt.
- Damit Sie sich vor der Nutzung dieser Funktion aller ihrer Begrenzungen bewusst sind, empfehlen wir Ihnen, alle betreffenden Abschnitte der Betriebsanleitung zu lesen.
- Die Fahrerassistenzfunktion kann die Aufmerksamkeit und Urteilsfähigkeit des Fahrers keinesfalls ersetzen, sondern dieser ist stets dafür verantwortlich, das Fahrzeug sicher, mit angepasster Geschwindigkeit, in angemessenem Abstand zu anderen Fahrzeugen sowie gemäß den geltenden Verkehrsregeln und Vorschriften zu fahren.

## Spurassistent greift nicht ein

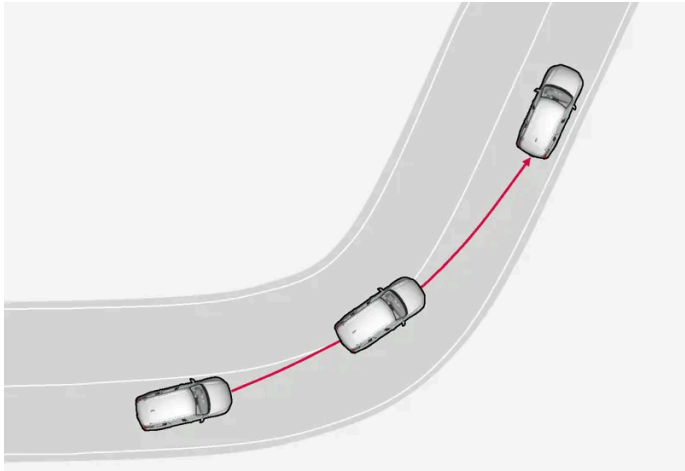

In scharfen Innenkurven greift die LKA-Funktion nicht ein.

In bestimmten Fällen erlaubt der Spurassistent ein Kreuzen der seitlichen Fahrbahnmarkierungen ohne Eingreifen durch Lenkhilfe oder Warnmeldungen. Dies kann z.B. der Fall sein, wenn gleichzeitig der Blinker eingeschaltet ist oder eine Kurve geschnitten wird.

## Hände auf dem Lenkrad

Damit der Lenkeingriff mit Spurassistent funktionieren kann, muss der Fahrer beide Hände am Lenkrad haben, was vom System laufend kontrolliert wird.



Wenn der Fahrer die Hände nicht am Lenkrad hat ertönt ein Warnsignal und der Fahrer wird über eine Meldung dazu aufgefordert, das Fahrzeug aktiv zu lenken.

- **Lane Keeping Aid Lenken**

Wird die Anweisung nicht befolgt und wieder aktiv gelenkt, wechselt die Funktion in den Standby-Modus, und es erscheint folgende Meldung:

- **Lane Keeping Aid Standby bis Lenkung betätigt wird**

Die Funktion bleibt dann so lange deaktiviert, bis der Fahrer wieder zu lenken beginnt.

<sup>[1]</sup> Lane Keeping Aid

---

## 10.11.2. Spurassistent aktivieren und deaktivieren

Die Funktion Spurassistent (LKA<sup>[1]</sup>) kann gewählt werden - der Fahrer kann sich aussuchen, ob die Funktion aktiviert oder deaktiviert sein soll.



Über diese Taste in der Funktionsansicht des Center Displays die Funktion Aktivieren oder deaktivieren.

- Taste leuchtet: Die Funktion ist aktiviert.
- Taste erloschen: Die Funktion ist deaktiviert.

<sup>[1]</sup> Lane Keeping Aid

---

## 10.11.3. Unterschied zwischen Pilot Assist\* und Spurassistent

Bei Pilot Assist handelt es sich um eine Komfortfunktion, die das Fahrzeug leichter in der eigenen Spur und in einem bestimmten Abstand zum vorausfahrenden Fahrzeug hält. Auch der Spurassistent<sup>[1]</sup> kann in bestimmten Situationen das Risiko mindern, dass das Fahrzeug unabsichtlich von der eigene Spur abkommt.

### Pilot Assist

Pilot Assist kann Sie dabei unterstützen, mit dem Fahrzeug innerhalb der Fahrbahnmarkierungen zu bleiben sowie eine bestimmte Geschwindigkeit und einen festgelegten zeitlichen Abstand zum vorausfahrenden Fahrzeug einzuhalten. Die Funktion kann auch dabei helfen, mithilfe der seitlichen Fahrbahnmarkierungen eine vorteilhafte Positionierung auf der Fahrbahn einzuhalten.

#### Was bewirkt die Funktion Pilot Assist?

- Kann Sie dabei unterstützen, das Fahrzeug in der Fahrbahn zu halten, indem es in bestimmten Fällen beim Lenken unterstützt.
- Die Funktion kann Sie dabei unterstützen, durch Gasgeben und Bremsen eine bestimmte Geschwindigkeit oder einen bestimmten Abstand zum vorausfahrenden Fahrzeug einzuhalten.

#### Woher weiß ich, dass die Funktion Pilot Assist aktiv ist?

Wenn die Funktion aktiv ist, wird dies durch Symbole auf dem Fahrerdisplay angezeigt.

Wenn das Lenkrad in der Mitte erloschen dargestellt wird, ist die Funktion Pilot Assist aktiv, ohne dass ein Lenkeingriff erfolgt.

Wenn das Lenkrad in der Mitte erleuchtet dargestellt wird, sind Pilot Assist und die Lenkhilfe aktiv.

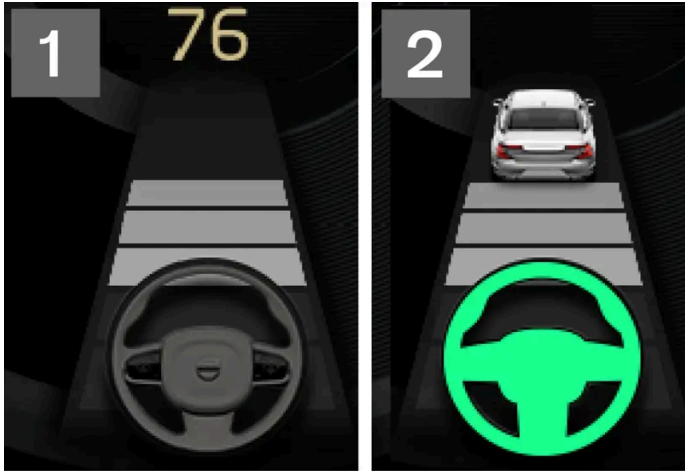

2 Wenn das Lenkradsymbol im Fahrerdisplay leuchtet, unterstützt Sie Pilot Assist beim Lenken.

## Spurassistent

Der Spurassistent kann Sie unterstützen, indem er das Fahrzeug aktiv zurück in die Spur lenkt, wenn es unbeabsichtigt aus der eigenen Spur zu geraten droht. Die Funktion ist auf Straßen mit erkennbaren Fahrbahnmarkierungen und bei Geschwindigkeiten zwischen 65 und 200 km/h (40 und 125 mph) aktiv.

### Was bewirkt die Funktion Spurhalteassistent?

- Der Spurhalteassistent kann das Fahrzeug selbsttätig in die Spur zurücklenken und/oder mit akustischen Signalen oder Lenkradvibrationen warnen.

### Woher weiß ich, dass der Spurhalteassistent aktiv ist?

Der Status der Funktion wird durch Symbole auf dem Fahrerdisplay des Fahrzeugs angezeigt.



Ein erloschenes Symbol auf dem Fahrerdisplay bedeutet, dass die Funktion aktiviert ist, die Voraussetzungen für LKA aber nicht erfüllt sind.



Ein weißes Symbol auf dem Fahrerdisplay bedeutet, dass die Voraussetzungen für LKA erfüllt sind und die Funktion verfügbar ist.



Ein orangefarbenes Symbol auf dem Fahrerdisplay bedeutet, dass die Funktion LKA das Fahrzeug zurück in die Spur lenkt und/oder den Fahrer akustisch oder durch Lenkradvibrationen warnt.

### **Warnung**

Grundsätzlich ist immer der Fahrer dafür verantwortlich, das Fahrzeug auf sichere Weise zu bewegen. Es wird empfohlen, vor Nutzung der Funktion alle zugehörigen Abschnitte der Betriebsanleitung zu lesen.



 **Warnung**

- Die Funktion stellt ein ergänzendes Fahrerassistenzsystem dar, das das Fahren einfacher und sicherer macht, aber nicht alle Fahrsituationen bzw. alle denkbaren Verkehrs-, Wetter- und Straßenverhältnisse bewältigt.
- Damit Sie sich vor der Nutzung dieser Funktion aller ihrer Begrenzungen bewusst sind, empfehlen wir Ihnen, alle betreffenden Abschnitte der Betriebsanleitung zu lesen.
- Die Fahrerassistenzfunktion kann die Aufmerksamkeit und Urteilsfähigkeit des Fahrers keinesfalls ersetzen, sondern dieser ist stets dafür verantwortlich, das Fahrzeug sicher, mit angepasster Geschwindigkeit, in angemessenem Abstand zu anderen Fahrzeugen sowie gemäß den geltenden Verkehrsregeln und Vorschriften zu fahren.

\* Optie/accessoire.

<sup>[1]</sup> Lane Keeping Aid

---

## 10.11.4. Assistenzoptionen des Spurassistenten auswählen

Sie können individuell einstellen, wie die Funktion Spurassistent (LKA<sup>[1]</sup>) Sie warnen soll, wenn das Fahrzeug die eigene Fahrspur zu verlassen droht.





- 1 Dazu im Topmenü des Center Displays **Einstellungen** → **My Car** → **IntelliSafe** auswählen.
- 2 Unter **Lane Keeping Aid-Modus** wählen Sie aus, wie die Funktion reagieren soll:
  - **Assistieren** – Lenkeingriff ohne Warnung.
  - **Warnung** - der Fahrer bekommt nur die Warnung durch Lenkradvibration.
  - **Beides** - der Fahrer bekommt sowohl die Warnung durch Lenkradvibration als auch Hilfe durch Lenkeingriff.

<sup>[1]</sup> Lane Keeping Aid

---

## 10.11.5. Symbole und Meldungen zum Spurassistenten

Im Fahrerdisplay können verschiedene Symbole und Meldungen zum Spurassistenten (LKA<sup>[1]</sup>) angezeigt werden. Hier folgen einige Beispiele.

Symbol	Meldung	Bedeutung
	Fahrerunterstütz. Funktionalität eingeschr. Wartung erforderlich!	Das System funktioniert nicht wie geplant. Bitte Werkstatt aufsuchen <sup>[2]</sup> .
	Frontscheibensensor Sensor blockiert, siehe Bedienungsanleitung	Die Fähigkeit der Kamera, die Fahrspur vor dem Fahrzeug zu erkennen, ist beeinträchtigt.
	Lane Keeping Aid Lenken	Der LKA-Lenkeingriff funktioniert nicht, wenn der Fahrer die Hände nicht auf dem Lenkrad hält. Folgen Sie der Aufforderung und lenken Sie das Fahrzeug.
	Lane Keeping Aid Standby bis Lenkung betätigt wird	Die LKA-Funktion bleibt im Bereitschaftsmodus, bis der Fahrer wieder selbst lenkt.

Sie blenden eine Textmeldung aus, indem Sie die -Taste in der Mitte des rechten Lenkradtastenfelds kurz drücken.

Wenn sich eine Meldung nicht ausblenden lässt: Wenden Sie sich bitte an eine Werkstatt - eine Volvo-Vertragswerkstatt wird empfohlen.

<sup>[1]</sup> Lane Keeping Aid

<sup>[2]</sup> Eine Volvo-Vertragswerkstatt wird empfohlen.

## 10.11.6. Displayanzeige des Spurassistenten

Der Spurassistent (LKA<sup>[1]</sup>) wird auf dem Fahrerdisplay von einem Symbol dargestellt, das je nach Situation unterschiedlich aussieht.



Nachfolgend sind einige Beispiele für unterschiedliche Darstellungen des Symbols und die entsprechenden Situationen erläutert:

Verfügbar

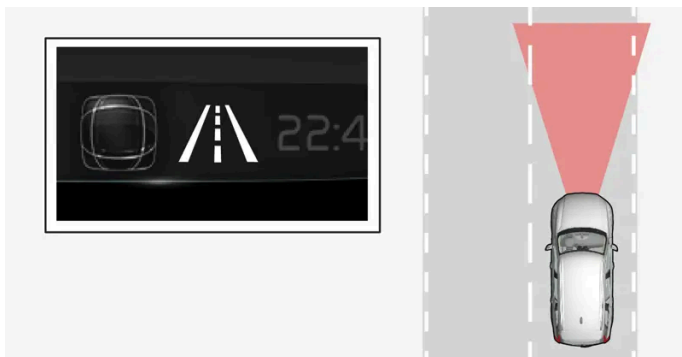

Verfügbar – die Seitenlinien des Symbols sind weiß dargestellt.

Der Spurassistent erfasst eine oder beide Seitenlinien der Fahrspur.

Nicht verfügbar

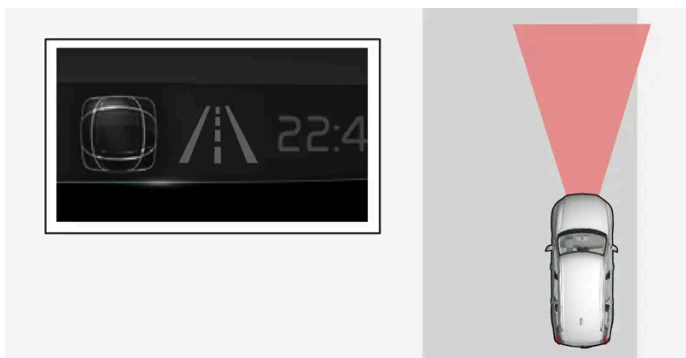

Nicht verfügbar – die Seitenlinien des Symbols sind erloschen.

Der Spurassistent kann die Seitenlinien der Fahrspur nicht erkennen, die Geschwindigkeit ist zu gering oder die Straße ist zu schmal.

Anzeige von Lenkeingriff/Warnung



Lenkeingriff/Warnung – die Seitenlinien des Symbols sind farblich dargestellt.

Der Spurassistent warnt den Fahrer und/oder versucht, das Fahrzeug zurück in die Spur zu lenken.

<sup>[1]</sup> Lane Keeping Aid

---

## 10.11.7. Begrenzungen des Spurassistenten

Unter schwierigen Verkehrsverhältnissen kann der Spurassistent (LKA<sup>[1]</sup>) den Fahrer nicht immer sinnvoll unterstützen. In diesem Fall wird empfohlen, die Funktion zu deaktivieren.

Beispiele für solche Situationen sind:

- Straßenarbeiten
- Winterliche Straßenverhältnisse
- Schlechter Straßenbelag
- Sehr sportliche Fahrweise
- Schlechtes Wetter mit eingeschränkter Sicht

Der Inhalt dieses Handbuchs entspricht dem Stand des Benutzerhandbuchs zum Zeitpunkt der Drucklegung und ist in Zukunft möglicherweise nicht mehr vollständig gültig. Weitere Informationen finden Sie auf der ersten Seite mit dem vollständigen Haftungsausschluss.

- Straßen mit undeutlicher oder nicht erkennbarer Fahrbahnmarkierung
- Ränder oder andere Linien als die Seitenlinien der Fahrspur
- wenn die Servolenkung für geschwindigkeitsabhängigen Lenkwiderstand mit reduzierter Leistung arbeitet - z. B. bei Kühlvorgängen aufgrund Überhitzung.

Die Funktion kann Barrieren, Geländer oder ähnliche Hindernisse seitlich der Fahrbahn nicht erkennen.

 **Hinweis**

Die Funktion benutzt die Kamera- und Radareinheiten des Fahrzeugs, für die bestimmte generelle Begrenzungen bestehen.

<sup>[1]</sup> Lane Keeping Aid

## 10.12. Elektronische Stabilitätsregelung

### 10.12.1. Fahrdynamikregelung

Die Fahrdynamikregelung ESC <sup>[1]</sup> hilft Ihnen zu verhindern, dass das Fahrzeug ins Schleudern gerät und verbessert die Fahrbarkeit.



Wenn das System eingreift, erscheint dieses Symbol auf dem Fahrerdisplay.

Der Eingriff des Systems kann als pulsierendes Geräusch wahrgenommen werden, und beim Gasgeben beschleunigt das Fahrzeug ggf. weniger stark als gewohnt.

Das System umfasst folgende Teilfunktionen:

- Stabilitätskontrolle <sup>[2]</sup>
- Antriebsschlupfregelung und Traktionskontrolle
- Motorbremsensteuerung
- Anhänger-Stabilisierungskontrolle
- Roll Stability Control

### **Warnung**

- Die Funktion stellt ein ergänzendes Fahrerassistenzsystem dar, das das Fahren einfacher und sicherer macht, aber nicht alle Fahrsituationen bzw. alle denkbaren Verkehrs-, Wetter- und Straßenverhältnisse bewältigt.
- Damit Sie sich vor der Nutzung dieser Funktion aller ihrer Begrenzungen bewusst sind, empfehlen wir Ihnen, alle betreffenden Abschnitte der Betriebsanleitung zu lesen.
- Die Fahrerassistenzfunktion kann die Aufmerksamkeit und Urteilsfähigkeit des Fahrers keinesfalls ersetzen, sondern dieser ist stets dafür verantwortlich, das Fahrzeug sicher, mit angepasster Geschwindigkeit, in angemessenem Abstand zu anderen Fahrzeugen sowie gemäß den geltenden Verkehrsregeln und Vorschriften zu fahren.

## Stabilitätskontrolle <sup>[2]</sup>

Zur Stabilisierung des Fahrzeugs steuert die Funktion die Antriebs- und Bremskraft der Räder individuell.

## Antriebsschlupfregelung und Traktionskontrolle

Die bei niedrigen Geschwindigkeiten aktive Funktion bremst durchdrehende Räder ab, damit die nicht durchdrehenden Antriebsräder eine höhere Traktion erzielen können.

Außerdem kann die Funktion ein Durchdrehen der Antriebsräder beim Beschleunigen verhindern.

## Motorbremsensteuerung

Die Motorbremsensteuerung (EDC <sup>[3]</sup>) kann ein Blockieren der Räder verhindern, z. B. bei einer Motorbremsung auf glattem Untergrund. Ein unbeabsichtigtes Blockieren der Räder während der Fahrt kann dem Fahrer u. a. ein Lenken des Fahrzeugs erschweren.

## Anhänger-Stabilisierungskontrolle \* <sup>[4]</sup>

Die Anhänger-Stabilisierungskontrolle (TSA <sup>[5]</sup>) stabilisiert ein Fahrzeug mit angekuppeltem Anhänger, wenn das Gespann in eine Pendelbewegung geraten ist.

### **Hinweis**

Bei aktiviertem **ESC Sport-Modus** wird die Anhänger-Stabilisierungskontrolle deaktiviert.

## Roll Stability Control

Diese Funktion mindert z. B. bei einem abrupten Ausweichmanöver oder geplatzten Reifen die Umkipp- und Schleudergefahr. Das System registriert, ob und wie stark das Fahrzeug in seitliche Neigung gerät. Mit Hilfe dieser Daten wird anschließend berechnet, ob eine Gefahr für ein Umkippen des Fahrzeugs entsteht. Wenn eine solche Gefahr entsteht, setzt die elektronische Stabilitätskontrolle des Fahrzeugs ein, wobei das Motordrehmoment gesenkt und ein oder mehrere Räder so abgebremst werden, dass das Fahrzeug in eine stabile Lage zurückkehrt.

 **Warnung**

Bei normaler Fahrweise erhöht das System die Fahrsicherheit, was jedoch keinesfalls als ein Grund für höhere Geschwindigkeiten zu verstehen ist. Beachten Sie stets die üblichen Vorsichtsmaßnahmen für eine sichere Fahrweise.

[1] Electronic Stability Control

[2] Wird auch als Fahrdynamikregelung bezeichnet.

[3] Engine Drag Control





\* Optie/accessoire.

[4] Die Anhänger-Stabilisierungskontrolle ist bei Ausstattung des Fahrzeugs mit einer Original-Anhängerkupplung von Volvo enthalten.

[5] Trailer Stability Assist

## 10.12.2. Symbole und Meldungen zur Fahrdynamikregelung

Im Fahrerdisplay können verschiedene Symbole und Meldungen zur Fahrdynamikregelung (ESC<sup>[1]</sup>) angezeigt werden. Hier folgen einige Beispiele.

Symbol	Meldung	Bedeutung
	Leuchtet ca. 2 Sekunden lang durchgehend	Systemkontrolle beim Motorstart.
	Blinkt	Das System greift ein.
	Die Lampe leuchtet durchgehend	Der Sportmodus ist aktiviert. <b>ACHTUNG!</b> In diesem Modus ist das System nicht abgeschaltet, sondern nur teilweise reduziert.
	ESC Zeitweilig Aus	Das System wurde aufgrund einer zu hohen Temperatur der Bremsen zeitweilig eingeschränkt – wenn die Bremsen abgekühlt sind, wird die Funktion automatisch von neuem aktiviert.
	ESC Service erforderlich	Das System ist außer Betrieb. An einem sicheren Platz anhalten, den Motor abstellen und dann erneut anlassen.

Sie blenden eine Textmeldung aus, indem Sie die -Taste in der Mitte des rechten Lenkradtastenfelds kurz drücken.

Wenn sich eine Meldung nicht ausblenden lässt: Wenden Sie sich bitte an eine Werkstatt - eine Volvo-Vertragswerkstatt wird empfohlen.

[1] Electronic Stability Control

## 10.12.3. Elektronische Stabilitätskontrolle im Sportmodus

Der Inhalt dieses Handbuchs entspricht dem Stand des Benutzerhandbuchs zum Zeitpunkt der Drucklegung und ist in Zukunft möglicherweise nicht mehr vollständig gültig. Weitere Informationen finden Sie auf der ersten Seite mit dem vollständigen Haftungsausschluss.

Das Stabilitätssystem (ESC<sup>[1]</sup>) ist immer aktiviert – es kann nicht ausgeschaltet werden. Der Fahrer kann jedoch den ECS Sportmodus wählen, mit dem ein aktiveres Fahrerlebnis möglich ist.

Wenn der Sportmodus aktiviert ist, greift das System weniger stark ein, lässt ein stärkeres Ausbrechen des Fahrzeugs zu und überlässt dem Fahrer somit mehr Kontrolle über das Fahrzeug.

Wenn der Sportmodus aktiviert ist, kann die Funktion als abgeschaltet betrachtet werden, obwohl sie den Fahrer in vielen Fällen weiterhin unterstützt.

 **Hinweis**

Wenn der Sportmodus gewählt ist, wird die Anhängerstabilisierung (TSA<sup>[2]</sup>) ausgeschaltet.

Im Sportmodus wird eine höhere Traktion auch dann erreicht, wenn das Fahrzeug festgefahren ist oder auf losem Untergrund fährt, wie z. B. in Sand oder tiefem Schnee.

<sup>[1]</sup> Electronic Stability Control

<sup>[2]</sup> Trailer Stability Assist

---

## 10.12.4. Sportmodus in der Fahrdynamikregelung aktivieren und deaktivieren

Das Stabilitätssystem (ESC<sup>[1]</sup>) ist immer aktiviert – es kann nicht ausgeschaltet werden. Der Fahrer kann aber den Sportmodus wählen, mit dem ein aktiveres Fahrerlebnis möglich ist.

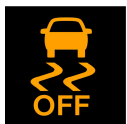

Der aktivierte **ESC Sport-Modus** wird im Fahrerdisplay angezeigt, indem dieses Symbol permanent leuchtet, bis die Funktion deaktiviert oder der Motor abgestellt wird – nach dem nächsten Motorstart befindet sich das System wieder im Normalmodus.



Über diese Taste in der Funktionsansicht des Center Displays die Funktion Aktivieren oder deaktivieren.

- Taste leuchtet: Die Funktion ist aktiviert.
- Taste erloschen: Die Funktion ist deaktiviert.

Der Sportmodus der Funktion kann nicht aktiviert werden, wenn eine der folgenden Funktionen aktiviert ist:

- Geschwindigkeitsbegrenzer
- Tempomat
- Adaptiver Tempomat\*
- Pilot Assist\*

[1] Electronic Stability Control

\* Optie/accessoire.

---

## 10.13. Verkehrszeicheninformation

---

### 10.13.1. Verkehrszeicheninformation \*

Die Funktion Verkehrsschildinformation (RSI [1]) kann dem Fahrer helfen, die für die Geschwindigkeit relevanten Verkehrsschilder sowie bestimmte Verbotsschilder zu beachten.

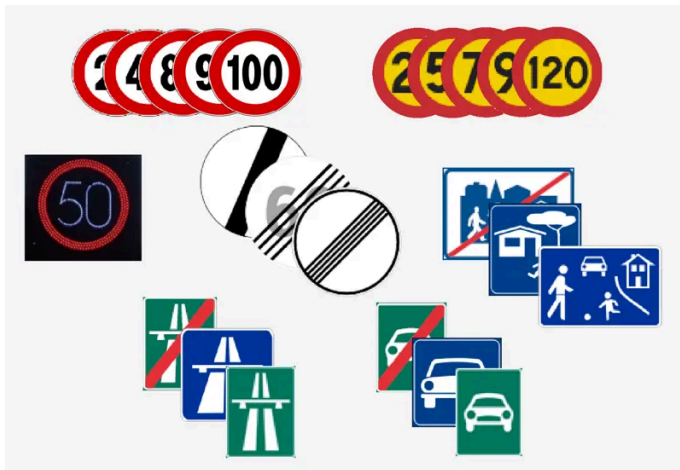

Beispiel für lesbare Verkehrszeichen [2].

RSI kann Informationen u.a. zur aktuellen Geschwindigkeit, zu Anfang oder Ende einer Autobahn oder Schnellstraße, zu Überholverböten, zu gesperrten Fahrtrichtungen usw. ausgeben.

Wenn das Fahrzeug ein Schild mit der geltenden Höchstgeschwindigkeit passiert, wird diese im Fahrerdisplay angezeigt.

Auch Unterfunktionen der Verkehrsschilderkennung (RSI [1]) können eine Warnung ausgeben, wenn die geltende Geschwindigkeit übertreten oder eine Radarkamera erfasst wird.

#### Hinweis

Auf manchen Märkten ist die Funktion Verkehrszeicheninformation nur in Verbindung mit Kartendaten erhältlich.



 **Warnung**

- Die Funktion stellt ein ergänzendes Fahrerassistenzsystem dar, das das Fahren einfacher und sicherer macht, aber nicht alle Fahrsituationen bzw. alle denkbaren Verkehrs-, Wetter- und Straßenverhältnisse bewältigt.
- Damit Sie sich vor der Nutzung dieser Funktion aller ihrer Begrenzungen bewusst sind, empfehlen wir Ihnen, alle betreffenden Abschnitte der Betriebsanleitung zu lesen.
- Die Fahrerassistenzfunktion kann die Aufmerksamkeit und Urteilsfähigkeit des Fahrers keinesfalls ersetzen, sondern dieser ist stets dafür verantwortlich, das Fahrzeug sicher, mit angepasster Geschwindigkeit, in angemessenem Abstand zu anderen Fahrzeugen sowie gemäß den geltenden Verkehrsregeln und Vorschriften zu fahren.

\* Optie/accessoire.

<sup>[1]</sup> Road Sign Information

<sup>[2]</sup> Verkehrsschilder sind von Markt zu Markt unterschiedlich – die Abbildungen zeigen lediglich ausgewählte Beispiele.

---

## 10.13.2. Verkehrsschildinformationen und Sensus Navigation \*

Die Funktion Verkehrsschildinformationen (RSI<sup>[1]</sup>) kann von Sensus Navigation Informationen zu Geschwindigkeitsbegrenzungen beziehen.

In Fahrzeugen mit Sensus Navigation \* werden in folgenden Fällen geschwindigkeitsrelevante Daten aus dem Navigationssystem bezogen:

- Bei indirekter Angabe einer Höchstgeschwindigkeit, z. B. durch Schilder für Autobahn und Schnellstraße bzw. Ortseingangsschilder.
- Wenn ein zuvor erfasstes Schild mit der geltenden Höchstgeschwindigkeit als nicht mehr gültig bewertet wird und kein neues Schild passiert wurde.

 **Hinweis**

Auf manchen Märkten ist die Funktion Verkehrszeicheninformation \* nur in Verbindung mit Sensus Navigation \* erhältlich.

 **Hinweis**

Bei der Navigation über heruntergeladene Apps von Drittanbietern werden die Informationen zu Geschwindigkeitsbegrenzungen nicht unterstützt.

\* Optie/accessoire.

<sup>[1]</sup> Road Sign Information

---

## 10.13.3. Verkehrsschildinformationen aktivieren und deaktivieren\*

Die Funktion Verkehrsschildinformationen (RSI<sup>[1]</sup>) kann gewählt werden - der Fahrer kann sich aussuchen, ob die Funktion aktiviert oder deaktiviert sein soll.



Über diese Taste in der Funktionsansicht des Center Displays die Funktion Aktivieren oder deaktivieren.

- Taste leuchtet: Die Funktion ist aktiviert.
- Taste erloschen: Die Funktion ist deaktiviert.

Verkehrsschildinformationen werden automatisch bei jedem Anlassen aktiviert.

### Hinweis

- Wenn die automatische Geschwindigkeitsbegrenzung aktiviert ist, werden die Verkehrsschildinformationen auf dem Fahrerdisplay auch dann angezeigt, wenn diese Funktion nicht eingeschaltet wurde.
- Damit die Verkehrsschildinformationen nicht mehr auf dem Fahrerdisplay erscheinen, müssen sowohl die automatische Geschwindigkeitsbegrenzung als **auch** die Verkehrsschildinformations-Funktion deaktiviert werden.
- Wenn die Funktion automatische Geschwindigkeitsbegrenzung aktiviert, die Verkehrsschildinformations-Funktion jedoch deaktiviert ist, werden keine Warnungen der Verkehrsschildinformationen ausgegeben. Um Warnungen bekommen zu können muss auch die Verkehrsschildinformations-Funktion aktiviert werden.

\* Optie/accessoire.

<sup>[1]</sup> Road Sign Information

---

## 10.13.4. Begrenzungen der Funktion Verkehrsschildinformationen\*

Die Funktion Verkehrsschildinformationen (RSI<sup>[1]</sup>) kann in bestimmten Situationen begrenzt sein.

Beispiele für Beeinträchtigungen der Funktion:

- Verblasste Schilder
- Schilder in der Kurve
- Verdrehte oder beschädigte Schilder
- Hoch über der Straße angebrachte Schilder
- Teilweise oder vollständig verdeckte oder schlecht positionierte Schilder

Der Inhalt dieses Handbuchs entspricht dem Stand des Benutzerhandbuchs zum Zeitpunkt der Drucklegung und ist in Zukunft möglicherweise nicht mehr vollständig gültig. Weitere Informationen finden Sie auf der ersten Seite mit dem vollständigen Haftungsausschluss.

- Schilder, die teilweise oder vollständig von Frost, Schnee und/oder Schmutz bedeckt sind
- Digitale Karten<sup>[2]</sup> sind veraltet, falsch oder enthalten keine Geschwindigkeitsbegrenzungen<sup>[3]</sup>

**i Hinweis**

Auf manchen Märkten ist die Funktion Verkehrszeicheninformation nur in Verbindung mit Kartendaten erhältlich.

**i Hinweis**

Bestimmte Arten von Fahrradträgern, die an die Anhängersteckdose angeschlossen werden, können von der RSI-Funktion als Anhänger interpretiert werden. In diesem Fall erscheinen auf dem Fahrerdisplay ggf. falsche Geschwindigkeitsinformationen.

**i Hinweis**

Die Funktion benutzt die Kamera- und Radareinheiten des Fahrzeugs, für die bestimmte generelle Begrenzungen bestehen.

\* Optie/accessoire.

<sup>[1]</sup> Road Sign Information

<sup>[2]</sup> In Fahrzeugen mit Sensus Navigation\*.

<sup>[3]</sup> Kartendaten mit Angaben zu Geschwindigkeitsbegrenzungen liegen nicht für alle Regionen vor.

## 10.13.5. Warnung der Geschwindigkeitsbegrenzung und Radarkamera der Verkehrsschilderkennung\*

Unterfunktionen der Verkehrsschilderkennung (RSI<sup>[1]</sup>) können eine Warnung ausgeben, wenn die geltende Geschwindigkeit übertreten oder eine Radarkamera erfasst wird.



Der Inhalt dieses Handbuchs entspricht dem Stand des Benutzerhandbuchs zum Zeitpunkt der Drucklegung und ist in Zukunft möglicherweise nicht mehr vollständig gültig. Weitere Informationen finden Sie auf der ersten Seite mit dem vollständigen Haftungsausschluss.

## Warnung der Geschwindigkeitsbegrenzung



Die Geschwindigkeitswarnung zeigt sich dadurch, dass das Symbol<sup>[2]</sup> im Fahrerdisplay mit der geltenden Höchstgeschwindigkeit bei Überschreitung der Geschwindigkeit blinkt.

Eine Geschwindigkeitswarnung wird immer dann ausgegeben, wenn die Geschwindigkeitsbegrenzung gemäß den vorliegenden Radarkameradaten überschritten wird.

Die Geschwindigkeitswarnung warnt den Fahrer bei Geschwindigkeitsbegrenzungen oder wenn eine eingestellte Höchstgeschwindigkeit überschritten wird. Die Warnung wird nach etwa 30 Sekunden wiederholt, wenn die Begrenzung noch gilt und der Fahrer nicht langsamer fährt.

Weitere Warnungen werden erst wieder ausgegeben, wenn der Fahrer die Geschwindigkeit um mindestens 5 km/h (3 mph) gesenkt hat und danach wieder die Geschwindigkeitsbeschränkung überschreitet oder das Fahrzeug einen neuen oder anderen Streckenabschnitt mit einer anderen Geschwindigkeitsbeschränkung befährt.

### Hinweis

Damit bei einer Geschwindigkeitsübertretung ein Warnton ausgegeben wird, muss die Funktion **Warnung Tempolimit** aktiviert und die Unterfunktion **Akustische Warn. Verkehrszeichen** auf **Ein** gestellt sein. Die akustische Warnung erfolgt dann bei Überschreitung der Geschwindigkeit, die die Funktion Verkehrsschildinformationen auf dem Fahrerdisplay anzeigt.

## Warnung vor Radarkameras



Wenn das Fahrzeug mit Verkehrszeicheninformation und Kartendaten<sup>[3]</sup> ausgerüstet ist, kann eine Information über bevorstehende Radarkameras im Fahrerdisplay ausgegeben werden<sup>[4]</sup>.

Wenn das Fahrzeug eine festgestellte Geschwindigkeitsgrenze überschreitet und die Geschwindigkeitswarnung aktiviert ist, erfolgt eine Warnung, wenn sich das Fahrzeug einer Radarkamera nähert. Voraussetzung hierfür ist, dass die jeweilige Karte Informationen zu Radarkameras beinhaltet.

### Hinweis

Unabhängig von der Geschwindigkeit des Fahrzeugs und einer Überschreitung der Geschwindigkeitsbegrenzung können akustische Radarkamera-Warnungen ausgegeben werden, auch wenn die Funktion **Akustische Warn. Verkehrszeichen** deaktiviert ist.

\* Optie/accessoire.

<sup>[1]</sup> Road Sign Information

<sup>[2]</sup> Verkehrszeichen sind an unterschiedliche Märkte angepasst - hier wird nur ein Beispiel gezeigt.

<sup>[3]</sup> Sensus Navigation

<sup>[4]</sup> Die Navigationsdaten enthalten nicht für alle Märkte/Regionen Informationen zu Radarkameras.

## 10.13.6. Warnungen durch die Verkehrsschilderkennung\* aktivieren und deaktivieren

Der Fahrer kann wählen, welche Warnungen für die Verkehrszeicheninformation (RSI<sup>[1]</sup>) aktiviert sein sollen, und kann die Grenzwerte dafür einstellen.

- 1 Dazu im Topmenü des Center Displays **Einstellungen** → **My Car** → **IntelliSafe** → **Road Sign Information** auswählen.
- 2 Wählen Sie **Warnung Tempolimit** und die gewünschten Einstellungen.

Folgendes können Sie wählen:

- Geschwindigkeitswarnung aktivieren
- Grenze für Geschwindigkeitswarnung einstellen<sup>[2]</sup>
- Warnton bei Geschwindigkeitswarnung aktivieren<sup>[3]</sup>
- Warnton bei Radarkamera-Warnung aktivieren<sup>[4]</sup>

\* Optie/accessoire.

<sup>[1]</sup> Road Sign Information

<sup>[2]</sup> Die Funktion berücksichtigt die gewählte Grenzeinstellungen nicht, weil das Fahrerdisplay das Symbol für Radarkamera anzeigt.

<sup>[3]</sup> Der Fahrer kann auch gewarnt werden, wenn das Fahrzeug eine Einbahnstraße entgegen der Fahrtrichtung befährt oder die Einfahrt verboten ist. Gilt für bestimmte Märkte.

<sup>[4]</sup> Das Fahrzeug benötigt Zugriff auf Kartendaten mit Informationen zu Radarkameras.

---

## 10.13.7. Displayanzeige der Verkehrsschilderkennung\*

Die Funktion Verkehrsschildinformation (RSI<sup>[1]</sup>) zeigt Verkehrsschilder je nach Schild und Situation auf unterschiedliche Arten an. Die nachstehenden Abbildungen sind Beispiele.



Beispiel<sup>[2]</sup> für erfasste Geschwindigkeitsinformation.

Wenn die Funktion ein Verkehrsschild mit einer Geschwindigkeitsbegrenzung erfasst, erscheint dieses Schild als Symbol im Fahrerdisplay in Verbindung mit einer farbigen Markierung im Tachometer.

Wenn das Fahrzeug mit Kartendaten\* ausgerüstet ist, werden die geschwindigkeitsabhängigen Informationen auch aus den Kartendaten entnommen, wodurch es vorkommen kann, dass im Fahrerdisplay Informationen zu Geschwindigkeitsbegrenzungen angezeigt oder geändert werden, selbst wenn ein solches Verkehrsschild nicht passiert wurde.



In Verbindung mit dem Symbol für die geltende Höchstgeschwindigkeit kann auch ein weiteres Schild angezeigt werden, z. B. Überholverbot.



Passiert das Fahrzeug einen als „Durchfahrt verboten“ beschilderten Weg (ein- oder beidseitig, bzw. über Kartendaten diesbezüglich bestätigt), wird der Fahrer mit einem blinkenden Symbol für dieses Schild im Fahrerdisplay gewarnt. Der Fahrer kann außerdem beim Fahren in verbotene Einfahrten eine akustische Warnung erhalten, wenn die Funktion für akustische Warnsignale für Verkehrszeichen aktiviert ist.<sup>[3]</sup>

## Geschwindigkeitsbegrenzung oder Ende der Autobahn

Wenn die Funktion die indirekte Angabe einer Höchstgeschwindigkeit entdeckt, durch welche die bisherige Geschwindigkeitsbegrenzung endet - zum Beispiel Ende der Autobahn - wird ein Symbol mit dem entsprechenden Verkehrszeichen im Fahrerdisplay angezeigt.

Wenn das Fahrzeug mit Kartendaten\* ausgerüstet ist, werden normalerweise Verkehrsschilder mit direkten Geschwindigkeitsvorgaben angezeigt. Indirekte Geschwindigkeitsvorgaben werden dann nur angezeigt, wenn Kartendaten mit Informationen über Geschwindigkeitsbegrenzungen für die aktuelle Route fehlen.

Beispiele für indirekte Angabe einer Höchstgeschwindigkeit:

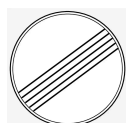

Ende aller Begrenzungen.



Ende der Autobahn.

Der Inhalt dieses Handbuchs entspricht dem Stand des Benutzerhandbuchs zum Zeitpunkt der Drucklegung und ist in Zukunft möglicherweise nicht mehr vollständig gültig. Weitere Informationen finden Sie auf der ersten Seite mit dem vollständigen Haftungsausschluss.

Das Symbol im Fahrerdisplay erlischt nach 10-30 Sekunden und leuchtet erst wieder auf, wenn das nächste, auf Geschwindigkeit bezogene, Verkehrszeichen passiert wird.

## Geänderte Geschwindigkeitsbegrenzung

Bei der Vorbeifahrt an einer direkten Geschwindigkeitsvorgabe, die geändert wurde, wird ein Symbol mit dem entsprechenden Verkehrszeichen im Fahrerdisplay angezeigt.

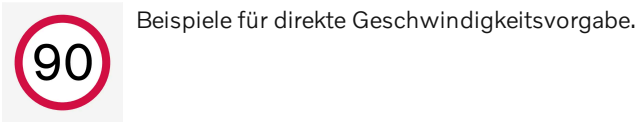

Das Symbol im Fahrerdisplay erlischt nach etwa 5 Minuten, bis das nächste, auf Geschwindigkeit bezogene, Verkehrszeichen passiert wird.

Wenn das Fahrzeug mit Kartendaten\* ausgerüstet ist, werden Verkehrsschilder angezeigt, wenn in den Kartendaten Informationen zu Geschwindigkeitsbegrenzungen für die aktuelle Route vorhanden sind, auch wenn kein Verkehrsschild mit direkter Geschwindigkeitsvorgabe passiert wurde. Wenn in den Kartendaten keine Informationen vorhanden sind, erlischt das Schild etwa 3 Minuten nach dem Passieren des letzten Verkehrsschildes mit Geschwindigkeitsvorgabe.

## Zusatzschilder

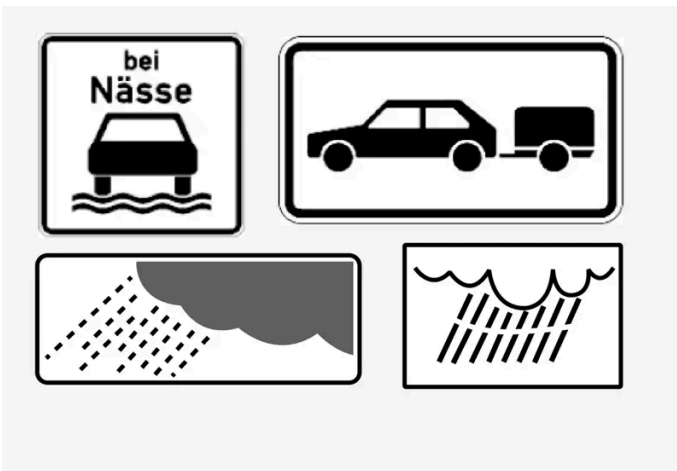

Beispiel von Zusatzschildern.

Gelegentlich werden für dieselbe Straße unterschiedliche Geschwindigkeitsbegrenzungen angegeben - ein Zusatzschild gibt ggf. an, unter welchen Umständen die Geschwindigkeiten gelten. Es kann sich dabei beispielsweise um besonders unfallträchtige Straßen bei Regen und/oder Nebel handeln.

Das Ergänzungsschild für Regen wird nur bei Scheibenwischerbenutzung angezeigt.

Wenn ein Anhänger mit der Elektrik des Fahrzeugs verbunden ist und Sie eine Geschwindigkeitsbegrenzung mit dem Zusatzzeichen „Anhänger“ passieren, wird auf dem Fahrerdisplay die hierfür geltende Geschwindigkeit angezeigt.

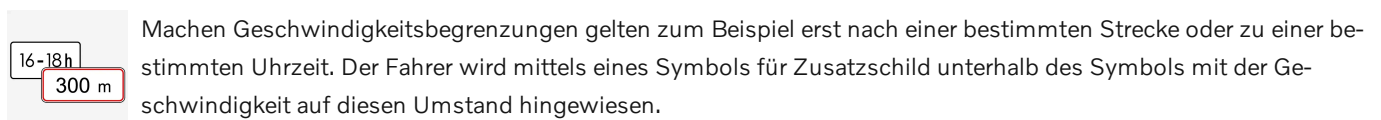

Das Zusatzschildsymbol auf dem Fahrerdisplay zeigt dann entweder „DIST“ oder „TIME“.

## Schild „Schule“ oder „Spielende Kinder“



Wenn laut Kartendaten \* ein Warnschild „Schule“ oder „Spielende Kinder“ aufgestellt ist, erscheint dieses Schild auch auf dem Fahrerdisplay.

\* Optie/accessoire.

<sup>[1]</sup> Road Sign Information

<sup>[2]</sup> Verkehrsschilder sind von Markt zu Markt unterschiedlich – die hier gezeigten Abbildungen dienen lediglich als Beispiele.

<sup>[3]</sup> Gilt für bestimmte Märkte.

---

## 10.14. Parkfunktionen

---

### 10.14.1. Einparkhilfe

---

#### 10.14.1.1. Einparkhilfe \*

Die Einparkhilfe (PAS <sup>[1]</sup>) hilft dem Fahrer mit Sensoren beim Manövrieren auf begrenztem Raum, indem sie durch Grafiken auf dem Center Display und akustische Signale über den Abstand zu Hindernissen informiert.

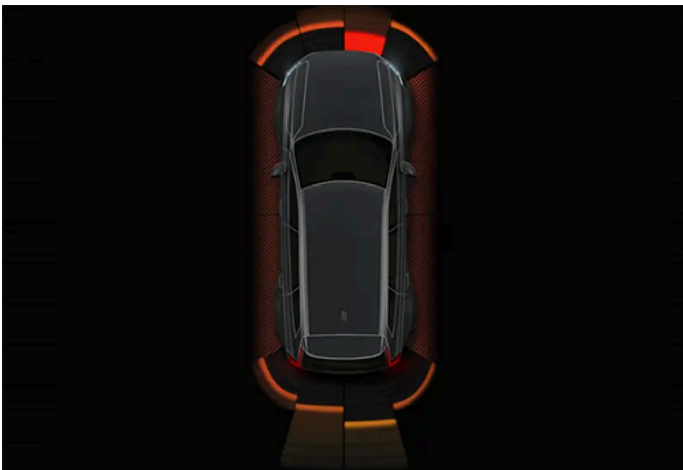

Beispiel zur Displaydarstellung mit Hinderniszonen und Sensorsektoren.

Auf dem Center Display erscheint ein Übersichtsbild, das das Verhältnis zwischen dem Fahrzeug und erfassten Hindernissen zeigt.

Der markierte Sektor zeigt an, wo sich das Hindernis befindet. Je näher das Fahrzeugsymbol einem markierten vorderen oder hinteren Sektorfeld ist, desto kürzer ist der Abstand zwischen dem Fahrzeug und einem erfassten Hindernis.

**Der Inhalt dieses Handbuchs entspricht dem Stand des Benutzerhandbuchs zum Zeitpunkt der Drucklegung und ist in Zukunft möglicherweise nicht mehr vollständig gültig. Weitere Informationen finden Sie auf der ersten Seite mit dem vollständigen Haftungsausschluss.**



Die Seitensektoren ändern ihre Farbe bei der Abstandsverringering zwischen dem Fahrzeug und einem Objekt.

Je kürzer der Abstand zum Hindernis, desto kürzer die Intervalle zwischen den Signalen. Andere Töne der Stereoanlage werden automatisch heruntergeregelt.

Das akustische Warnsignal bei Hindernissen vor oder neben dem Fahrzeug ertönt, solange das Fahrzeug in Bewegung ist und setzt nach ca. 2 Sekunden Stillstand aus. Das akustische Warnsignal bei Hindernissen hinter dem Fahrzeug ertönt auch, wenn dieses bereits steht.

Ab einem Abstand von ca. 30 cm (1 Fuß) und darunter zu einem Hindernis hinter oder vor dem Fahrzeug ertönt der Ton dauerhaft, und das aktive Sensorfeld direkt am Fahrzeug wird ausgefüllt dargestellt.

Liegt der Abstand innerhalb eines 25-cm-Bereichs (0,8 Fuß) zu einem Hindernis, so wird ein intensiv pulsierender Ton ausgegeben und das aktive Sensorfeld wechselt von ORANGE zu ROT.

Die Lautstärke der Einparkhilfe kann mit dem [>II]-Drehregler auf der Mittelkonsole eingestellt werden, während das akustische Signal ertönt. Die Einstellung kann auch in den Einstellungen für Einparkhilfe erfolgen.

#### Hinweis

Warntöne werden außerhalb des Sektors in der Nähe des Fahrzeugsymbols nur für Objekte ausgegeben, die sich direkt in der Fahrtrichtung des Fahrzeugs befinden.

#### Warnung

- Die Funktion stellt ein ergänzendes Fahrerassistenzsystem dar, das das Fahren einfacher und sicherer macht, aber nicht alle Fahrsituationen bzw. alle denkbaren Verkehrs-, Wetter- und Straßenverhältnisse bewältigt.
- Damit Sie sich vor der Nutzung dieser Funktion aller ihrer Begrenzungen bewusst sind, empfehlen wir Ihnen, alle betreffenden Abschnitte der Betriebsanleitung zu lesen.
- Die Fahrerassistenzfunktion kann die Aufmerksamkeit und Urteilsfähigkeit des Fahrers keinesfalls ersetzen, sondern dieser ist stets dafür verantwortlich, das Fahrzeug sicher, mit angepasster Geschwindigkeit, in angemessenem Abstand zu anderen Fahrzeugen sowie gemäß den geltenden Verkehrsregeln und Vorschriften zu fahren.

\* Optie/accessoire.

<sup>[1]</sup> Park Assist System

---

## 10.14.1.2. Einparkhilfe vorwärts, rückwärts und seitwärts\*

Je nachdem, welcher Teil des Fahrzeugs sich einem Hindernis nähert, verhält sich die Einparkhilfe (PAS<sup>[1]</sup>) unterschiedlich.

## Nach vorn

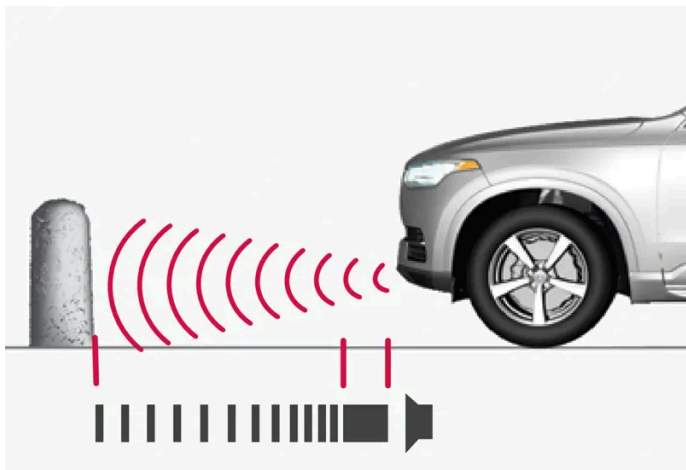

Das Warnsignal erfolgt als Dauerton, wenn der Abstand zum Hindernis kleiner ist als ca. 30 cm (1 Fuß).

Die vorderen Sensoren der Einparkhilfe werden beim Anlassen des Motors automatisch aktiviert. Sie sind bei Geschwindigkeiten unter 10 km/h (6 mph) aktiviert.

Der Messbereich reicht bis ca. 80 cm (2,5 Fuß) vor dem Fahrzeug.

### Hinweis

Die Einparkhilfe wird deaktiviert, wenn die Feststellbremse betätigt oder in Fahrzeugen mit Automatikgetriebe die **P**-Stellung gewählt wird.

### Wichtig

Bei der Montage von Zusatzscheinwerfern: Daran denken, dass diese die Sensoren nicht verdecken - die Zusatzscheinwerfer können sonst als Hindernis erfasst werden.

## Sicht nach hinten

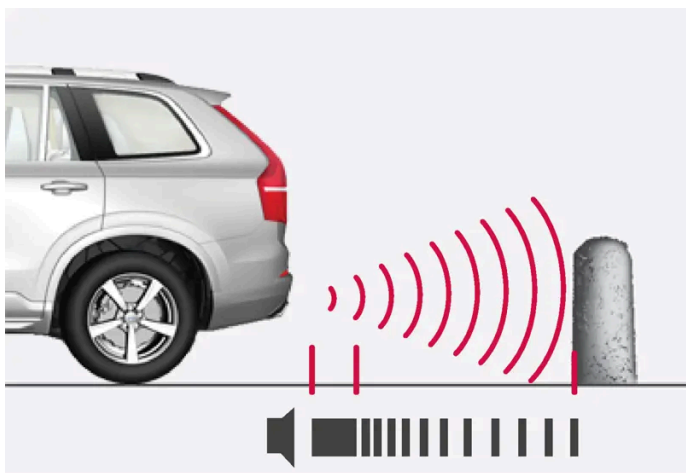

Das Warnsignal erfolgt als Dauerton, wenn der Abstand zum Hindernis kleiner ist als ca. 30 cm (1 Fuß).

Die hinteren Sensoren werden aktiviert, wenn das Fahrzeug im Leerlauf nach hinten rollt oder der Rückwärtsgang eingelegt wird.

Der Messbereich reicht bis ca. 1,5 Meter (5 Fuß) hinter dem Fahrzeug.

Beim Zurücksetzen mit einem mit der Elektrik des Fahrzeugs verbundenen Anhänger wird die Einparkhilfe hinten automatisch deaktiviert.

**i Hinweis**

Beim zurückstoßen mit z. B. einem Anhänger oder einem Fahrradhalter auf der Anhängerzugvorrichtung - ohne Volvo Original Anhänger-Verkabelung - muss die Einparkhilfekamera möglicherweise von Hand abgeschaltet werden, weil die Sensoren auf diese nicht reagieren sollen.

## Entlang der Seiten

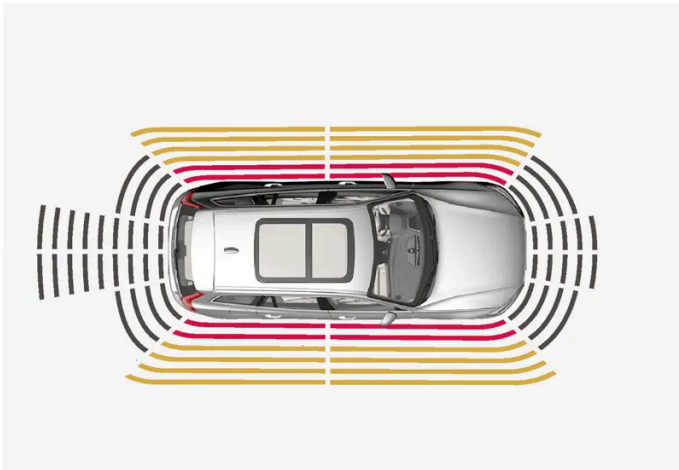

Das Warnsignal pulsiert intensiv, wenn der Abstand zum Hindernis kleiner ist als ca. 25 cm (0,8 Fuß).

Die seitlichen Sensoren der Einparkhilfe werden automatisch beim Anlassen des Motors aktiviert. Sie sind bei Geschwindigkeiten unter 10 km/h (6 mph) aktiviert.

Der Messbereich an den Fahrzeugseiten umfasst ca. 25 cm (0,8 Fuß).

Der Erkennungsbereich der seitlichen Sensoren vergrößert sich jedoch markant, wenn sich der Lenkeinschlag der Vorderräder vergrößert und bei vollem Lenkeinschlag können Hindernisse bis zu ca. 90 cm (3 Fuß) schräg hinter oder vor dem Fahrzeug erkannt werden.

\* Optie/accessoire.

<sup>[1]</sup> Park Assist System

## 10.14.1.3. Einparkhilfe\* aktivieren und deaktivieren

Die Einparkhilfe (PAS<sup>[1]</sup>) kann aktiviert oder deaktiviert werden.

Die vorderen und seitlichen Sensoren der Einparkhilfe werden automatisch beim Anlassen des Motors aktiviert, die hinteren Sensoren beim Rückwärtsrollen des Fahrzeugs oder beim Einlegen des Rückwärtsgangs.



Über diese Taste in der Funktionsansicht des Center Displays die Funktion Aktivieren oder deaktivieren.

- Taste leuchtet: Die Funktion ist aktiviert.
- Taste erloschen: Die Funktion ist deaktiviert.

Bei Ausstattung mit Einparkhilfekamera\* kann die Einparkhilfe auch aus der jeweiligen Kameraansicht aktiviert oder deaktiviert werden.

\* Optie/accessoire.

<sup>[1]</sup> Park Assist System

## 10.14.1.4. Symbole und Meldungen zur Einparkhilfe

Die Symbole und Meldungen zur Einparkhilfe (PAS<sup>[1]</sup>) können auf dem Fahrer- und/oder Center Display erscheinen. Hier folgen einige Beispiele.

Symbol	Meldung	Bedeutung
		Die hinteren Sensoren der Einparkhilfe sind <b>deaktiviert</b> : Keine akustischen Warnungen zu Hindernissen oder Objekten.
	Park-Assistent Sensoren blockiert, Reinigung erforderlich!	Ein oder mehrere Sensoren des Systems sind blockiert: Kontrollieren und beheben Sie das Problem so schnell wie möglich.
	Park-Assistent Nicht verfügbar Service erforderlich	Das System funktioniert nicht wie geplant. Bitte Werkstatt aufsuchen <sup>[2]</sup> .

Sie blenden eine Textmeldung aus, indem Sie die -Taste in der Mitte des rechten Lenkradtastenfelds kurz drücken.

Wenn sich eine Meldung nicht ausblenden lässt: Wenden Sie sich bitte an eine Werkstatt - eine Volvo-Vertragswerkstatt wird empfohlen.

<sup>[1]</sup> Park Assist System

<sup>[2]</sup> Eine Volvo-Vertragswerkstatt wird empfohlen.

## 10.14.1.5. Begrenzungen der Einparkhilfe

Die Einparkhilfe (PAS<sup>[1]</sup>) kann nicht alle denkbaren Hindernisse in allen denkbaren Situationen erfassen und daher ggf. eingeschränkt funktionieren.

Sie als Fahrer sollten sich z. B. der folgenden Begrenzungen der Einparkhilfe bewusst sein:

 **Warnung**

- Die Sensoren der Einparkhilfe haben tote Winkel, in denen Hindernisse nicht erfasst werden können.
- Achten Sie z. B. insbesondere auf Menschen und Tiere, die sich in der Nähe des Fahrzeugs aufhalten.
- Denken Sie stets daran, dass die Fahrzeugfront beim Parkmanöver in den laufenden Verkehr ausschwenken kann.
- Dargestellte Gegenstände/Hindernisse können sich näher am Fahrzeug befinden, als sie auf dem Bildschirm wahrgenommen werden.

 **Warnung**



Wenn ein Anhänger, ein Fahrradträger o. Ä. an das Fahrzeug angekoppelt und an die Fahrzeugelektrik angeschlossen ist und dieses Symbol angezeigt wird, ist beim Zurücksetzen besondere Vorsicht geboten.

Das Symbol bedeutet, dass die hinteren Sensoren der Einparkhilfe **deaktiviert** sind und daher keine Warnung vor eventuellen Hindernissen erfolgt.

 **Wichtig**

Gegenstände wie Ketten, dünne glänzende Pfosten oder niedrige Hindernisse können im "Signalschatten" zu liegen kommen und werden somit kurzzeitig nicht von den Sensoren erfasst. Der pulsierende Ton kann ggf. unvermutet aufhören und nicht wie erwartet zu einem Dauerton übergehen.

Die Sensoren können hohe Objekte nicht erkennen, z. B. hervorstehende Ladebühnen.

- Lassen Sie in solchen Fällen besondere Aufmerksamkeit walten und manövrieren bzw. bewegen Sie das Fahrzeug besonders langsam - es besteht hohe Wahrscheinlichkeit einer Beschädigung des Fahrzeugs oder anderer Gegenstände, da die Informationen der Sensoren in solchen Situationen nicht immer zuverlässig sind.

 **Wichtig**

Unter bestimmten Umständen kann die Einparkhilfe falsche Warnsignale ausgeben. Diese werden durch externe Geräuschquellen verursacht, die mit der gleichen Ultraschallfrequenz arbeiten wie das System.

Beispiele solcher Quellen sind Signalhörner, nasse Reifen auf Asphalt, pneumatische Bremsen, Auspuffgeräusche von Motorrädern u. Ä.

 **Hinweis**

Wenn eine Anhängerzugvorrichtung für das elektrische System des Fahrzeugs eingestellt ist, wird die Länge der hervorstehenden Anhängerkupplung mitberechnet, wenn der Abstand zu Objekten hinter dem Fahrzeug gemessen wird.

## **10.14.2. Aktive Einparkhilfe**

---

### **10.14.2.1. Aktive Einparkhilfe\***

Die aktive Einparkhilfe (PAP<sup>[1]</sup>) kann Sie beim Einparken unterstützen. Beim Längsausparken kann die Funktion außerdem Lenkhilfe leisten.



Die Funktion kontrolliert zuerst, ob der vorhandene Platz ausreicht und unterstützt Sie dann beim Einparken.

Das Center Display zeigt durch Symbole, Grafik und Text an, welche Schritte wann auszuführen sind.

 **Warnung**

- Die Funktion stellt ein ergänzendes Fahrerassistenzsystem dar, das das Fahren einfacher und sicherer macht, aber nicht alle Fahrsituationen bzw. alle denkbaren Verkehrs-, Wetter- und Straßenverhältnisse bewältigt.
- Damit Sie sich vor der Nutzung dieser Funktion aller ihrer Begrenzungen bewusst sind, empfehlen wir Ihnen, alle betreffenden Abschnitte der Betriebsanleitung zu lesen.
- Die Fahrerassistenzfunktion kann die Aufmerksamkeit und Urteilsfähigkeit des Fahrers keinesfalls ersetzen, sondern dieser ist stets dafür verantwortlich, das Fahrzeug sicher, mit angepasster Geschwindigkeit, in angemessenem Abstand zu anderen Fahrzeugen sowie gemäß den geltenden Verkehrsregeln und Vorschriften zu fahren.

\* Optie/accessoire.

<sup>[1]</sup> Park Assist Pilot

## 10.14.2.2. Einparkvarianten der aktiven Einparkhilfe \*

Die aktive Einparkhilfe (PAP<sup>[1]</sup>) leistet Unterstützung beim Längs- und Quereinparken.

### Längseinparken

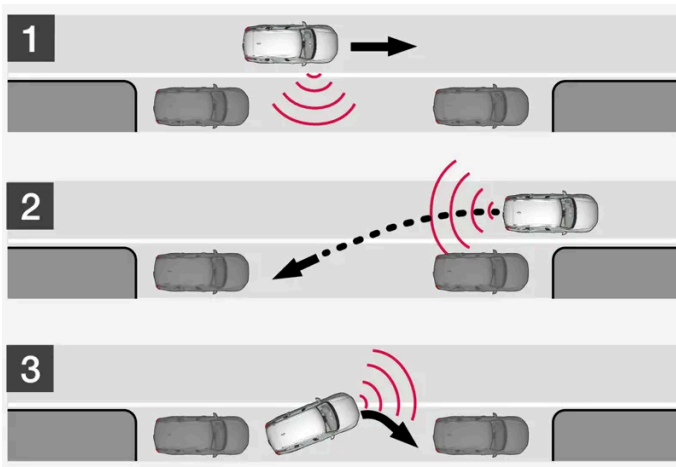

Prinzip beim Längs- bzw. Quereinparken.

Die Funktion parkt das Fahrzeug in folgenden Einzelschritten:

1. Eine Parklücke wird gesucht und abgemessen.
2. Das Fahrzeug wird rückwärts in die Lücke eingeparkt.
3. Das Fahrzeug wird durch Vor- und Zurücksetzen in dem Parkraum in Position gebracht.

Mit der Funktion **Ausparken** kann ein längs eingeparktes Fahrzeug auch beim Herausfahren aus einer Parklücke durch die Funktion Hilfe bekommen.



## Quereinparken

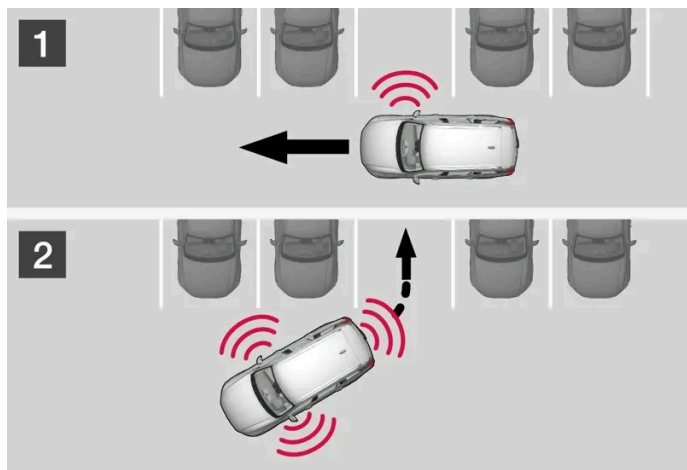

Prinzip beim Quereinparken.

Die Funktion parkt das Fahrzeug in folgenden Einzelschritten:

1. Eine Parklücke wird gesucht und abgemessen.
2. Das Fahrzeug wird in die Parklücke gelenkt und durch Vor- und Zurücksetzen optimal in Position gebracht.

### Hinweis

Zum Verlassen einer Parklücke sollte die Funktion **Ausparken** nur dann verwendet werden, wenn das Fahrzeug längs geparkt wurde - bei quer geparkten Fahrzeugen funktioniert sie nicht.

\* Optie/accessoire.

<sup>[1]</sup> Park Assist Pilot

## 10.14.2.3. Aktive Einparkhilfe\* verwenden

Die aktive Einparkhilfe (PAP<sup>[1]</sup>) hilft Ihnen, das Fahrzeug in drei Einzelschritten zu parken. Die Funktion kann dem Fahrer auch helfen, eine Parklücke zu verlassen.

Die Funktion bemisst den Freiraum und lenkt das Fahrzeug - der Fahrer hat die Aufgabe, dabei

- sorgfältig Aufsicht rund um das Fahrzeug zu halten
- den Anweisungen des Center Displays zu folgen
- die Gangstellung (Rückwärts/Vorwärts) zu wählen - ein akustisches Signal signalisiert dem Fahrer, dass der Gang zu wechseln ist
- die Geschwindigkeit regeln und eine sichere Geschwindigkeit einzuhalten
- zu bremsen und anzuhalten.

Die einzelnen Schritte werden durch Symbole, Grafiken und/oder Text auf dem Center Display angezeigt.

**Der Inhalt dieses Handbuchs entspricht dem Stand des Benutzerhandbuchs zum Zeitpunkt der Drucklegung und ist in Zukunft möglicherweise nicht mehr vollständig gültig. Weitere Informationen finden Sie auf der ersten Seite mit dem vollständigen Haftungsausschluss.**

Die Funktion kann aktiviert werden, wenn folgende Kriterien nach dem Motorstart erfüllt sind:

- Kein Anhänger am Fahrzeug
- Die Geschwindigkeit liegt unter 30 km/h (20 mph).

**i Hinweis**

Wenn die Funktion nach einem Parkplatz sucht, sollte der Abstand zwischen Fahrzeug und Parklücken 0,5-1,5 Meter (1,6-5,0 ft) betragen.

## Parken mit aktiver Einparkhilfe

Die Funktion parkt das Fahrzeug in folgenden Einzelschritten:

1. Eine Parklücke wird gesucht und abgemessen.
2. Das Fahrzeug wird rückwärts in die Lücke eingeparkt.
3. Das Fahrzeug wird in der Parklücke ausgerichtet, und ggf. werden Sie vom System zum Schalten und Bremsen aufgefordert.

### Parklücken finden und ausmessen

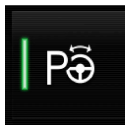

Die Funktion kann in der Ansicht Funktionen des Displays in der Mittelkonsole aktiviert werden.

Sie ist auch über die Kameraansichten erreichbar.

- Taste leuchtet: Die Funktion ist aktiviert.
- Taste erloschen: Die Funktion ist deaktiviert.

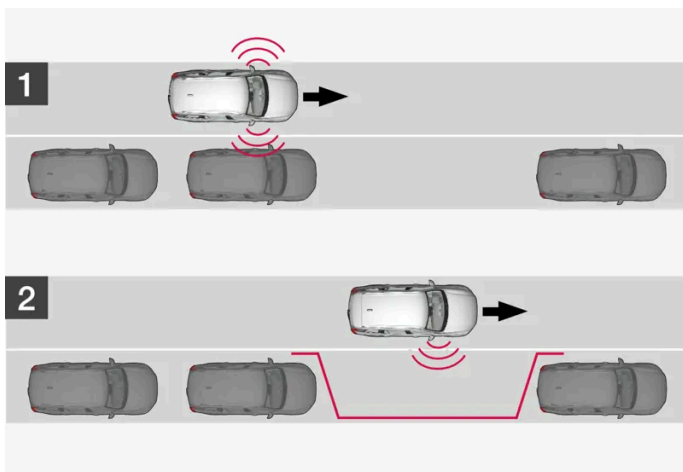

Prinzip bei der Suche nach einer Parklücke zum Längseinparken.

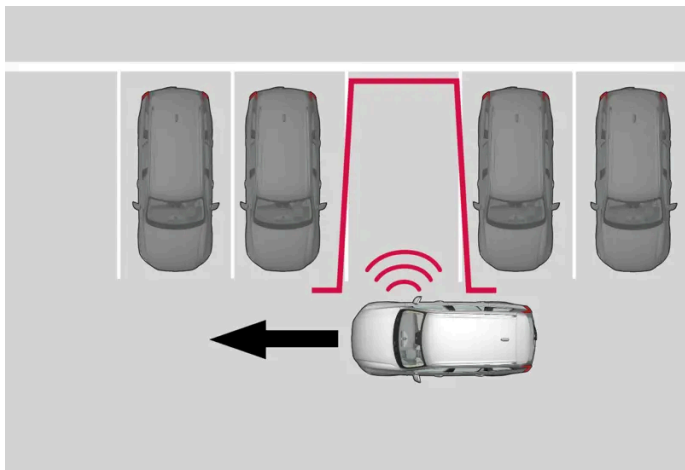

Prinzip bei der Suche nach einer Parklücke zum Quereinparken.

Vor dem Parken höchstens 30 km/h (20 mph) fahren.

- 1 In der Ansicht Funktionen oder in der Kameraansicht auf das Symbol für **Einparken** tippen.
  - Die Funktion sucht eine Parklücke und überprüft, ob diese groß genug ist.
- 2 Bereiten Sie sich darauf vor, das Fahrzeug anzuhalten, wenn die Grafik und Meldung auf dem Center Display anzeigt, dass eine geeignete Parklücke gefunden wurde.
  - Ein Popup-Fenster wird angezeigt.
- 3 Wählen Sie **Parallel-Parken** oder **Rechtwinklig parken** und legen Sie den Rückwärtsgang ein.

**i Hinweis**

Die Funktion sucht freie Parklücken, zeigt Anweisungen und gibt Lenkhilfe beim Einparken auf der Beifahrerseite. Auf Wunsch kann jedoch auch ein Einparken auf der Fahrerseite erfolgen:

- Schalten Sie den Blinker auf Fahrerseite ein – jetzt sucht das Fahrzeug stattdessen auf dieser Seite des Fahrzeugs nach einer Parklücke.

## Rückwärts einparken

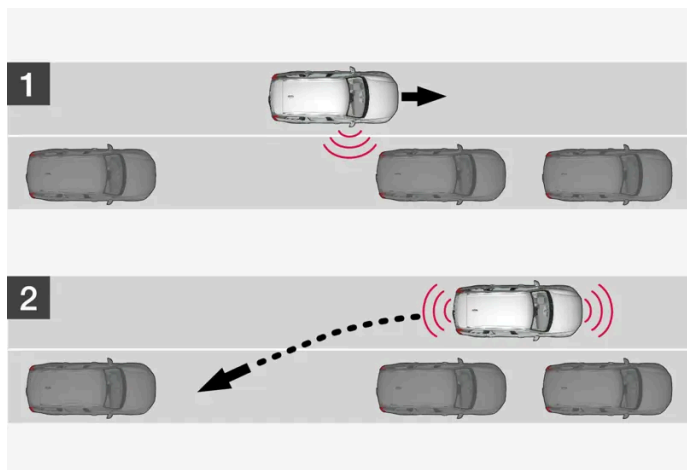

Prinzip beim rückwärts Längseinparken.

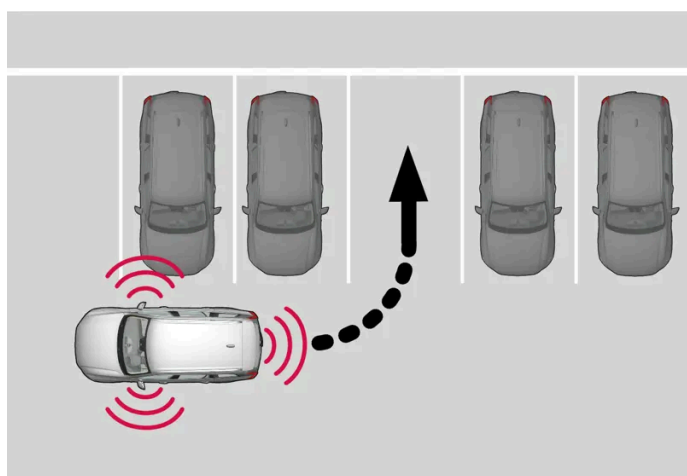

Prinzip beim rückwärts Quereinparken.

- 1 Stellen Sie sicher, dass der Platz nach hinten frei ist, und legen Sie den Rückwärtsgang ein.
- 2 Setzen Sie langsam und vorsichtig zurück, ohne das Lenkrad anzufassen – nicht schneller als 7 km/h (4 mph) fahren.
- 3 Bereiten Sie sich darauf vor, das Fahrzeug anzuhalten, wenn die Grafik und Meldung auf dem Center Display entsprechende Anweisungen anzeigt.

### Hinweis

- Fassen Sie nicht an das Lenkrad, wenn die Funktion aktiviert ist.
- Stellen Sie sicher, dass das Lenkrad in seiner Bewegung nicht behindert wird und sich frei drehen kann.
- Um ein bestmögliches Ergebnis zu erzielen: Vor dem Vor- oder Zurücksetzen warten, bis die Lenkradbewegungen beendet sind.

## Das Fahrzeug in der Parklücke ausrichten

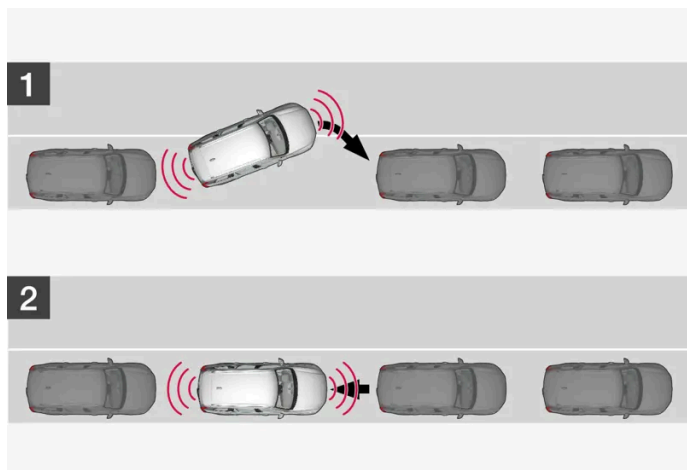

Prinzip zur Positionierung beim Längseinparken.



Prinzip zur Positionierung beim Quereinparken.

- 1 Den Schalt- oder Wählhebel in die vom System angezeigte Stellung führen, die Lenkraddrehung abwarten und vorsichtig vorwärts fahren.
- 2 Bereiten Sie sich darauf vor, das Fahrzeug anzuhalten, wenn die Grafik und Meldung auf dem Center Display entsprechende Anweisungen anzeigt.
- 3 Den Rückwärtsgang einlegen und langsam rückwärts fahren.
- 4 Bereiten Sie sich darauf vor, das Fahrzeug abzubremesen, wenn die Grafik und Meldung auf dem Center Display entsprechende Anweisungen anzeigt.

Die Funktion wird automatisch ausgeschaltet, sobald Grafik und Mitteilung das Ende des Einparkvorgangs melden. Der Fahrer muss u.U. anschließend eine zusätzliche Korrektur vornehmen - es kann ausschließlich der Fahrer entscheiden, wann das Fahrzeug ordentlich geparkt ist.

 **Wichtig**

Der Warnabstand ist, wenn die Sensoren von der aktiven Einparkhilfe (PAP<sup>[2]</sup>) genutzt werden, kürzer als bei Nutzung durch die normale Einparkhilfe.

## Bremsautomatik beim Parken

Wenn die Sensoren der Einparkhilfe während des Einparkens vor oder hinter dem Fahrzeug ein anderes Fahrzeug oder einen Fußgänger erfassen, wird das Fahrzeug automatisch zum Stehen gebracht.

Danach weist eine Pop-up-Meldung auf dem Fahrerdisplay darauf hin, dass der Einparkvorgang durch Drücken von **Abbrechen** abgebrochen oder durch Drücken von **Fortsetzen** fortgesetzt werden kann.

Gehen Sie nach Auswahl von **Fortsetzen** wie folgt vor:

- 1 Kontrollieren Sie, dass sich im Umfeld des Fahrzeugs keine Hindernisse befinden und befolgen Sie die Anweisungen auf dem Center Display, wie z. B.:

**Weiter – Langsam vom Objekt entfernen.**

\* Optie/accessoire.

<sup>[1]</sup> Park Assist Pilot

<sup>[2]</sup> Park Assist Pilot

---

## 10.14.2.4. Längs ausparken mit aktiver Einparkhilfe\*

Die Funktion **Ausparken** kann Sie unterstützen, wenn Sie längs ausparken.



**i Hinweis**

Zum Verlassen einer Parklücke sollte die Funktion **Ausparken** nur dann verwendet werden, wenn das Fahrzeug längs geparkt wurde - bei quer geparkten Fahrzeugen funktioniert sie nicht.



Die Funktion **Ausparken** wird in der Ansicht Funktionen des Center Displays oder in der Kameraansicht aktiviert.

- Taste leuchtet: Die Funktion ist aktiviert.
- Taste erloschen: Die Funktion ist deaktiviert.

- 1 In der Ansicht Funktionen oder in der Kameraansicht auf das Symbol für **Ausparken** tippen.
- 2 Durch Aktivieren des Blinkers auswählen, nach welcher Seite das Fahrzeug die Parklücke verlassen soll.
- 3 Bereiten Sie sich darauf vor, das Fahrzeug anzuhalten, wenn die Grafik und Meldung auf dem Center Display entsprechende Anweisungen anzeigt - folgen Sie den Anweisungen auf die gleiche Weise wie beim Einparken.

Beachten Sie, dass das Lenkrad nach Ende der Funktion möglicherweise "zurückfedert". Um die Parklücke verlassen zu können, muss der Fahrer das Lenkrad in diesem Fall wieder zurück zum Anschlag drehen.

Wenn die Funktion der Ansicht ist, dass der Fahrer die Parklücke ohne ein zusätzliches Manöver verlassen kann, wird die Funktion beendet, auch wenn Sie das Gefühl haben, dass das Fahrzeug immer noch in der Parklücke steht.

**Der Inhalt dieses Handbuchs entspricht dem Stand des Benutzerhandbuchs zum Zeitpunkt der Drucklegung und ist in Zukunft möglicherweise nicht mehr vollständig gültig. Weitere Informationen finden Sie auf der ersten Seite mit dem vollständigen Haftungsausschluss.**

\* Optie/accessoire.

---

## 10.14.2.5. Mitteilungen für die aktive Einparkhilfe \*

Die Meldungen zur aktiven Einparkhilfe (PAP<sup>[1]</sup>) können auf dem Fahrer- und/oder Center Display erscheinen. Hier folgen einige Beispiele.

Meldung	Bedeutung
Park-Assistent Sensoren blockiert, Reinigung erforderlich!	Ein oder mehrere Sensoren des Systems sind blockiert: Kontrollieren und beheben Sie das Problem so schnell wie möglich.
Park-Assistent Nicht verfügbar Service erforderlich	Das System funktioniert nicht wie geplant. Bitte Werkstatt aufsuchen <sup>[2]</sup> .

Sie blenden eine Textmeldung aus, indem Sie die -Taste in der Mitte des rechten Lenkradtastenfelds kurz drücken.

Wenn sich eine Meldung nicht ausblenden lässt: Wenden Sie sich bitte an eine Werkstatt - eine Volvo-Vertragswerkstatt wird empfohlen.

\* Optie/accessoire.

<sup>[1]</sup> Park Assist Pilot

<sup>[2]</sup> Eine Volvo-Vertragswerkstatt wird empfohlen.

---

## 10.14.2.6. Begrenzungen der aktiven Einparkhilfe \*

Die aktive Einparkhilfe (PAP<sup>[1]</sup>) kann nicht alle denkbaren Hindernisse in allen denkbaren Situationen erfassen und daher u. U. nur eingeschränkt funktionieren.

Sie als Fahrer sollten sich z. B. der folgenden Begrenzungen der aktiven Einparkhilfe bewusst sein.

### **Warnung**

- Die Sensoren der Einparkhilfe haben tote Winkel, in denen Hindernisse nicht erfasst werden können.
- Achten Sie z. B. insbesondere auf Menschen und Tiere, die sich in der Nähe des Fahrzeugs aufhalten.
- Denken Sie stets daran, dass die Fahrzeugfront beim Parkmanöver in den laufenden Verkehr ausschwenken kann.
- Dargestellte Gegenstände/Hindernisse können sich näher am Fahrzeug befinden, als sie auf dem Bildschirm wahrgenommen werden.



### **Wichtig**

Objekte, die sich über dem Erfassungsbereich der Sensoren befinden, werden bei der Berechnung des Parkmanövers nicht berücksichtigt, wodurch die Funktion zu früh in die Parklücke einschwenken kann: Solche Parklücken sind daher zu meiden.

## Einparkvorgang wird unterbrochen

Ein Einparkvorgang wird unterbrochen:

- wenn der Fahrer das Lenkrad bewegt
- wenn das Fahrzeug schneller als 7 km/h (4 mph) fährt
- wenn der Fahrer auf **Abbrechen** im Center Display drückt
- bei Eingriff des Antiblockiersystems oder der Fahrdynamikregelung - z.B. wenn ein Rad bei Glätte die Bodenhaftung verliert
- wenn die Servolenkung für geschwindigkeitsabhängigen Lenkwiderstand mit reduzierter Leistung arbeitet - z. B. bei Kühlvorgängen aufgrund Überhitzung.
- Wenn die Sensoren der Einparkhilfe während des Einparkens vor oder hinter dem Fahrzeug ein anderes Fahrzeug oder einen Fußgänger erfassen, wird das Fahrzeug automatisch zum Stehen gebracht.

Eine Mitteilung im Center Display informiert im gegebenen Fall über den Grund für die Unterbrechung der Einparksequenz.

### **Wichtig**

Unter bestimmten Bedingungen kann die Funktion keine Parklücke finden - eine Ursache hierfür kann sein, dass die Sensoren von externen Geräuschquellen gestört werden, die die vom System genutzten Ultraschallfrequenzen abgeben.

Beispiele solcher Quellen sind u.A. Signalhörner, nasse Reifen auf Asphalt, pneumatische Bremsen, Auspuffgeräusche von Motorrädern uvm.

### **Hinweis**

Durch Schmutz, Eis oder Schnee auf den Sensoren wird ihre Funktion eingeschränkt und eine Messung u.U. verhindert.

## Verantwortung des Fahrers

Der Fahrer sollte stets daran denken, dass die Funktion ein Hilfsmittel ist - es handelt sich nicht um eine unfehlbare, vollautomatische Funktion. Deshalb muss der Fahrer stets bereit sein, ein Einparkmanöver abzubrechen.

Es gibt auch einige Details im Zusammenhang mit dem Parken, die zu bedenken sind, wie:

- Für die Prüfung der von der Funktion angebotenen Parklücke auf ihre Eignung ist stets der Fahrer verantwortlich.
- Von der Benutzung der Funktion bei montierten Schneeketten oder montiertem Reserverad wird abgeraten.
- Die Funktion darf nicht verwendet werden, wenn Ladegut über die Fahrzeugkontur hinausragt.
- Kräftiger Regen oder Schneefall kann zur Folge haben, dass die Parklücke nicht korrekt ausgemessen wird.
- Beim Suchen und Vermessen von Parklücken kann die Funktion ggf. Objekte übersehen, die sich weit innen in der Lücke befinden.

**Der Inhalt dieses Handbuchs entspricht dem Stand des Benutzerhandbuchs zum Zeitpunkt der Drucklegung und ist in Zukunft möglicherweise nicht mehr vollständig gültig. Weitere Informationen finden Sie auf der ersten Seite mit dem vollständigen Haftungsausschluss.**

- In engen Straßen können nicht alle Parklücken angeboten werden, weil der dafür notwendige Manövrierraum eventuell nicht in ausreichendem Maße vorhanden ist.
- Zugelassene Reifen <sup>[2]</sup> mit dem richtigen Reifendruck verwenden, da dies die Einparkqualität der Funktion beeinflusst.
- Die Funktion geht von dem an aktuellen Platz geparkten Fahrzeug aus. Ist dieses ungeeignet geparkt, können z. B. Reifen und Felgen des eigenen Fahrzeugs an Bordsteinkanten beschädigt werden.
- Quer angeordnete Parklücken können übersehen oder unnötigerweise angeboten werden, wenn ein geparktes Fahrzeug weiter als die übrigen geparkten Fahrzeuge herausragt.
- Die Funktion ist für das Parken auf geraden Straßen konstruiert – nicht in Kurven oder an scharfen Biegungen. Achten Sie deshalb darauf, dass das Fahrzeug beim Vermessen der jeweiligen Parklücke durch die Funktion parallel zur Lücke steht.

\* Optie/accessoire.

<sup>[1]</sup> Park Assist Pilot

<sup>[2]</sup> "Zugelassene Reifen" sind Reifen, deren Typ und Fabrikat den bei Auslieferung ab Werk ursprünglich montierten Reifen entsprechen.

---

## 10.14.3. Einparkhilfekamera

---

### 10.14.3.1. Einparkhilfekamera\*

Die Einparkhilfekamera (PAC<sup>[1]</sup>) kann dem Fahrer beim Manövrieren auf begrenztem Raum helfen, indem sie durch Kamerabilder und eine Grafik im Display in der Mittelkonsole über Hindernisse informiert.

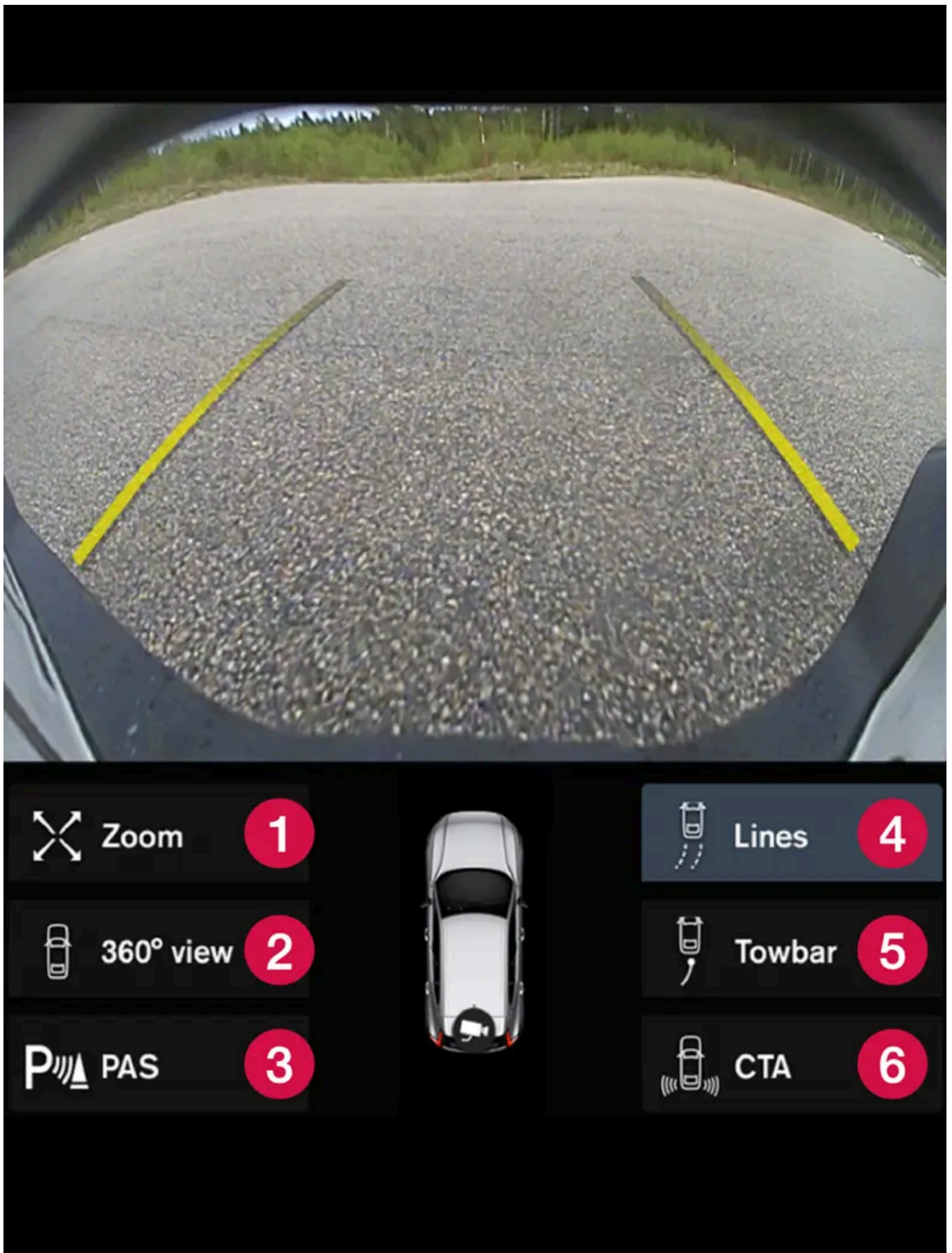

Beispiel für Kameraeinstellung.

Der Inhalt dieses Handbuchs entspricht dem Stand des Benutzerhandbuchs zum Zeitpunkt der Drucklegung und ist in Zukunft möglicherweise nicht mehr vollständig gültig. Weitere Informationen finden Sie auf der ersten Seite mit dem vollständigen Haftungsausschluss.

- 1 Zoom<sup>[2]</sup> - vergrößern/verkleinern
- 2 360°-Sicht\* - alle Kameras aktivieren/deaktivieren
- 3 PAS<sup>[3]</sup> - Einparkhilfesensoren aktivieren/deaktivieren
- 4 Linien - Hilfslinien aktivieren/deaktivieren
- 5 AHK\* - Hilfslinie für Anhängerkupplung aktivieren/deaktivieren\*<sup>[4]</sup>
- 6 CTA\* - Cross Traffic Alert aktivieren/deaktivieren

Die Einparkhilfekamera stellt ein Assistenzsystem dar, das entweder automatisch beim Einlegen des Rückwärtsgangs oder manuell im Center Display eingeschaltet wird.

 **Warnung**

- Die Sensoren der Einparkhilfe haben tote Winkel, in denen Hindernisse nicht erfasst werden können.
- Achten Sie z. B. insbesondere auf Menschen und Tiere, die sich in der Nähe des Fahrzeugs aufhalten.
- Denken Sie stets daran, dass die Fahrzeugfront beim Parkmanöver in den laufenden Verkehr ausschwenken kann.
- Dargestellte Gegenstände/Hindernisse können sich näher am Fahrzeug befinden, als sie auf dem Bildschirm wahrgenommen werden.

 **Warnung**

- Die Funktion stellt ein ergänzendes Fahrerassistenzsystem dar, das das Fahren einfacher und sicherer macht, aber nicht alle Fahrsituationen bzw. alle denkbaren Verkehrs-, Wetter- und Straßenverhältnisse bewältigt.
- Damit Sie sich vor der Nutzung dieser Funktion aller ihrer Begrenzungen bewusst sind, empfehlen wir Ihnen, alle betreffenden Abschnitte der Betriebsanleitung zu lesen.
- Die Fahrerassistenzfunktion kann die Aufmerksamkeit und Urteilsfähigkeit des Fahrers keinesfalls ersetzen, sondern dieser ist stets dafür verantwortlich, das Fahrzeug sicher, mit angepasster Geschwindigkeit, in angemessenem Abstand zu anderen Fahrzeugen sowie gemäß den geltenden Verkehrsregeln und Vorschriften zu fahren.

\* Optie/accessoire.

<sup>[1]</sup> Park Assist Camera

<sup>[2]</sup> Beim Vergrößern werden die Hilfslinien ausgeblendet.

<sup>[3]</sup> Park Assist System

<sup>[4]</sup> Nicht für alle Modelle und Märkte erhältlich.

## 10.14.3.2. Einparkhilfekamera aktivieren

Die Einparkhilfekamera (PAC<sup>[1]</sup>) wird automatisch beim Einlegen des Rückwärtsgangs oder manuell über die Ansicht Funktionen auf dem Center Display aktiviert.

### Kameraansicht beim Zurücksetzen

Der Inhalt dieses Handbuchs entspricht dem Stand des Benutzerhandbuchs zum Zeitpunkt der Drucklegung und ist in Zukunft möglicherweise nicht mehr vollständig gültig. Weitere Informationen finden Sie auf der ersten Seite mit dem vollständigen Haftungsausschluss.

Beim Einlegen des Rückwärtsgangs erscheint auf dem Display die 360°-Ansicht, sofern zuletzt diese oder eine der Seitenansichten ausgewählt war. Anderenfalls wird die Rückwärtsansicht dargestellt.

## Kameraansicht bei manuellem Aktivieren der Kameras



Aktivieren Sie die Einparkhilfekamera durch Antippen dieses Symbols in der Ansicht Funktionen auf dem Center Display. Zunächst erscheint auf dem Display danach die zuletzt verwendete Kameraansicht. Nach jedem Motorstart wird jedoch eine zuvor angezeigte Seitenansicht durch die 360°-Ansicht und eine zuvor herangezoomte Rückwärtsansicht durch die Rückwärtsansicht ersetzt.

- Taste leuchtet: Die Funktion ist aktiviert.
- Taste erloschen: Die Funktion ist deaktiviert.

## Automatisches Ausschalten der Kamera

Um den Fahrer nicht abzulenken, wird die Vorwärtsansicht bei 25 km/h (16 mph) ausgeblendet und automatisch wieder eingeblendet, wenn die Geschwindigkeit innerhalb einer Minute auf 22 km/h (14 mph) fällt, sofern das Fahrzeug zuvor nicht schneller als 50 km/h (31 mph) gefahren ist.

Die restlichen Kamerasichten werden bei 15 km/h (9 mph) abgeschaltet und nicht wiederaktiviert.

<sup>[1]</sup> Park Assist Camera

## 10.14.3.3. Symbole und Meldungen zur Einparkhilfekamera

Die Symbole und Meldungen zur Einparkhilfekamera (PAC<sup>[1]</sup>) können auf dem Fahrer- und/oder Center Display erscheinen. Hier folgen einige Beispiele.

Symbol	Meldung	Bedeutung
		Die hinteren Sensoren der Einparkhilfe sind <b>deaktiviert</b> : Keine akustischen Warnungen und keine Feldlinien zu Hindernissen oder Objekten.
		Die Kamera ist außer Betrieb.
	Park-Assistent Sensoren blockiert, Reinigung erforderlich!	Ein oder mehrere Sensoren des Systems sind blockiert: Kontrollieren und beheben Sie das Problem so schnell wie möglich.
	Park-Assistent Nicht verfügbar Service erforderlich	Das System funktioniert nicht wie geplant. Bitte Werkstatt aufsuchen <sup>[2]</sup> .

Sie blenden eine Textmeldung aus, indem Sie die -Taste in der Mitte des rechten Lenkradtastenfelds kurz drücken.

Wenn sich eine Meldung nicht ausblenden lässt: Wenden Sie sich bitte an eine Werkstatt - eine Volvo-Vertragswerkstatt wird empfohlen.

[1] Park Assist Camera

[2] Eine Volvo-Vertragswerkstatt wird empfohlen.

---

## 10.14.3.4. Hilfslinien Einparkhilfekamera\*

Die Einparkhilfekameras (PAC<sup>[1]</sup>) stellen mithilfe von Linien auf dem Display dar, wo sich das Fahrzeug im Verhältnis zur Umgebung befindet.

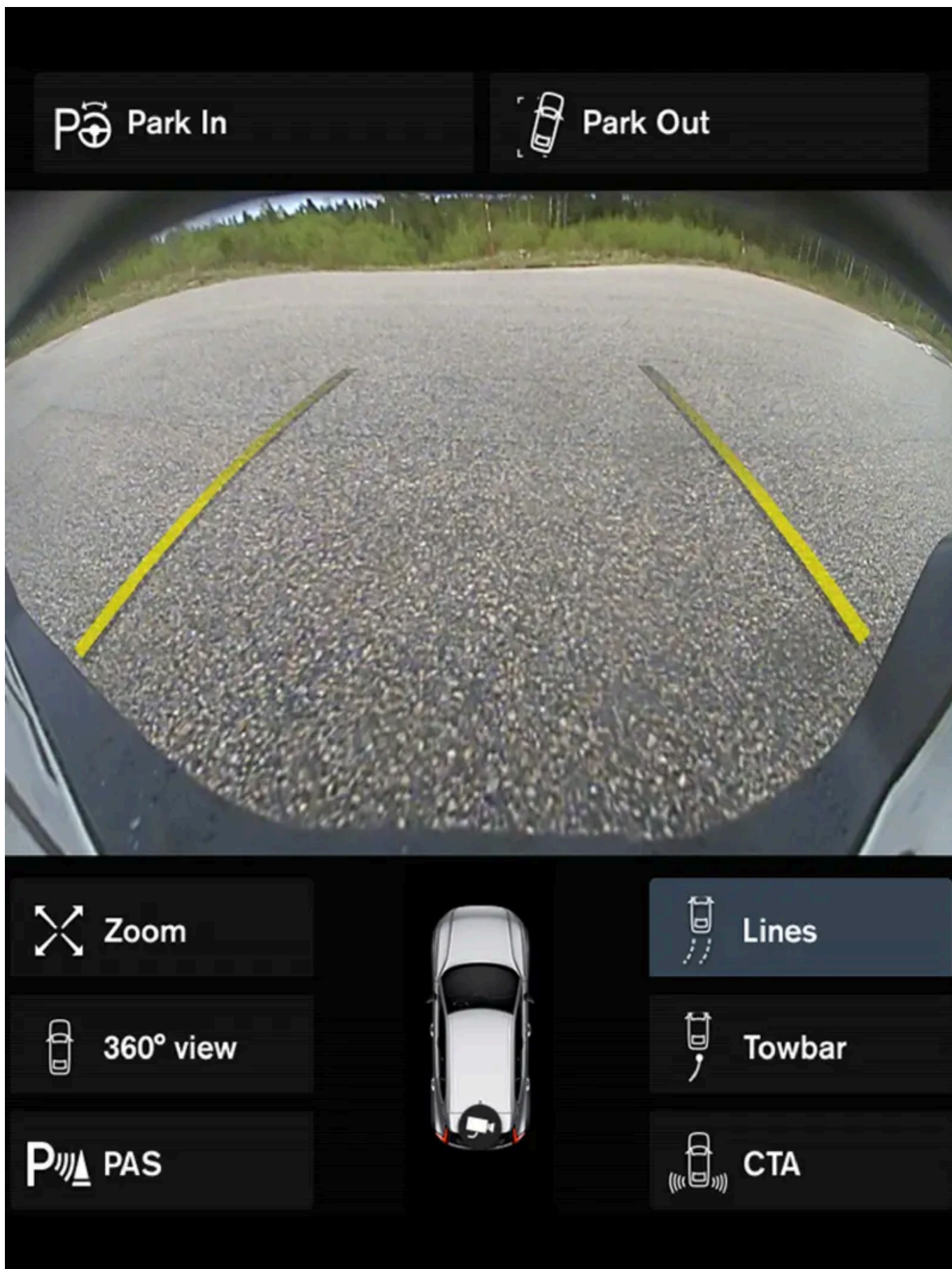

Beispiel für Hilfslinien

Der Inhalt dieses Handbuchs entspricht dem Stand des Benutzerhandbuchs zum Zeitpunkt der Drucklegung und ist in Zukunft möglicherweise nicht mehr vollständig gültig. Weitere Informationen finden Sie auf der ersten Seite mit dem vollständigen Haftungsausschluss.

Die Hilfslinien zeigen die theoretische Bahn, die das Fahrzeug mit dem aktuellen Lenkradeinschlag nehmen wird und können dadurch das Einparken, das Zurücksetzen auf engem Raum und das Ankoppeln eines Anhängers erleichtern.

Die Linien auf dem Bildschirm werden projiziert, als wenn sie sich auf Bodenebene hinter dem Fahrzeug befänden und sie sind direkt vom Lenkeinschlag abhängig. Dadurch kann dem Fahrer der Weg gezeigt werden, den das Fahrzeug beim Lenken einschlagen wird.

Die Hilfslinien schließen die am weitesten hervorstehenden Teile des Fahrzeugs mit ein, wie z. B. Ecken, Anhängerkupplung und Seitenspiegel.

#### Hinweis

- Beim Zurücksetzen mit einem Anhänger, der nicht elektrisch an das Fahrzeug angeschlossen ist, zeigen die Hilfslinien auf dem Bildschirm den Weg an, den das **Fahrzeug** einschlagen wird – nicht den des Anhängers.
- Wenn der Anhänger elektrisch an die Fahrzeugelektrik angeschlossen ist, werden auf dem Bildschirm keine Hilfslinien angezeigt.
- Beim Heranzoomen werden keine Hilfslinien angezeigt.

#### Wichtig

- Denken Sie daran, dass der Bildschirm nur dann den Bereich hinter dem Fahrzeug zeigt, wenn die Kameraansicht nach hinten gewählt ist. Achten Sie deshalb auch auf die Bereiche seitlich und vor dem Fahrzeug, wenn beim Zurücksetzen das Lenkrad eingeschlagen wird.
- Dies gilt auch im umgekehrten Fall: Achten Sie bei ausgewählter Frontkameraperspektive auch auf den Bereich hinter dem Fahrzeug.
- Die Hilfslinien zeigen den **kürzesten** Weg: Achten Sie daher besonders darauf, dass beim Vorwärtsfahren die Fahrzeugseiten nicht an oder über etwas fahren bzw. beim Zurücksetzen die Fahrzeugfront nicht an oder über etwas fährt.

#### Hilfslinien bei 360°-Rundumsicht\*

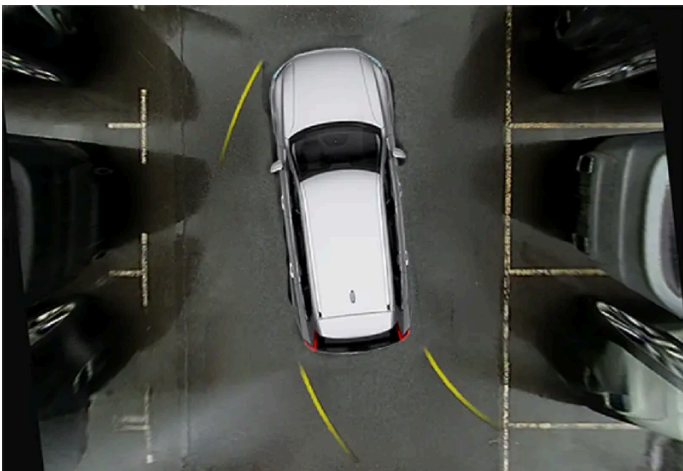

360°-Rundumsicht mit Hilfslinien

In der 360°-Ansicht werden - je nach Fahrtrichtung - hinten, vorn und seitlich vom Fahrzeug Hilfslinien angezeigt:

- Beim Vorwärtsfahren: Linien vorn  
**Der Inhalt dieses Handbuchs entspricht dem Stand des Benutzerhandbuchs zum Zeitpunkt der Drucklegung und ist in Zukunft möglicherweise nicht mehr vollständig gültig. Weitere Informationen finden Sie auf der ersten Seite mit dem vollständigen Haftungsausschluss.**



- Beim Zurücksetzen: Linien an den Seiten und hinten

Mit der ausgewählten Front- oder Heckkamera werden die Hilfslinien unabhängig von der Fahrtrichtung des Fahrzeugs angezeigt.

Ist eine Seitenkamera gewählt werden nur beim Rückwärtsfahren Hilfslinien angezeigt.

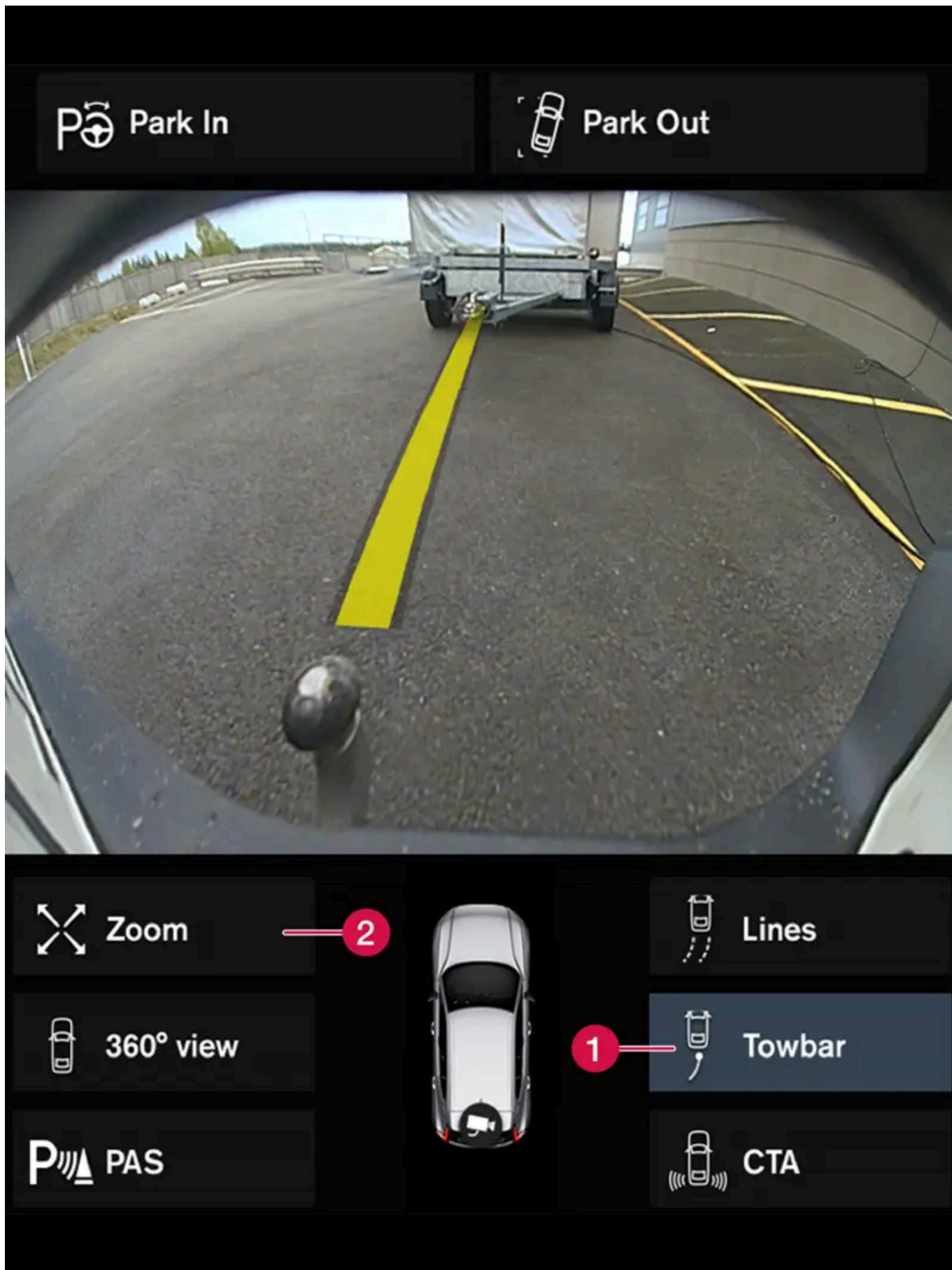

Anhängerkupplung mit Hilfslinie

- 1 AHK - Hilfslinie für Anhängerkupplung aktivieren.  
Der Inhalt dieses Handbuchs entspricht dem Stand des Benutzerhandbuchs zum Zeitpunkt der Drucklegung und ist in Zukunft möglicherweise nicht mehr vollständig gültig. Weitere Informationen finden Sie auf der ersten Seite mit dem vollständigen Haftungsausschluss.

## 2 Zoom - Vergrößern/Verkleinern

Um beim Ankuppeln eines Anhängers die Kamera zu benutzen:

- 1 Tippen Sie auf **AHK** (1).
  - Die Hilfslinie für die gedachte Bahn wird angezeigt - gleichzeitig werden die Linien des Fahrzeugs ausgeblendet. Die Hilfslinien für das Fahrzeug und für die Anhängerkupplung können nicht gleichzeitig angezeigt werden.
- 2 Wenn Sie genau manövrieren müssen, drücken Sie auf **Zoom** (2)
  - Die Kameraansicht wird herangezoomt.

\* Optie/accessoire.

[1] Park Assist Camera

---

### 10.14.3.5. Anordnung und Aufnahmebereich der Einparkhilfekameras\*

Die Einparkhilfekameras (PAC<sup>[1]</sup>) können jeweils einzeln die Kameraansicht für das Heck, die Front, links und rechts anzeigen. Sie können auch eine zusammengesetzte 360°-Ansicht erhalten, die alle Seiten anzeigt.

#### 360°-Ansicht\*

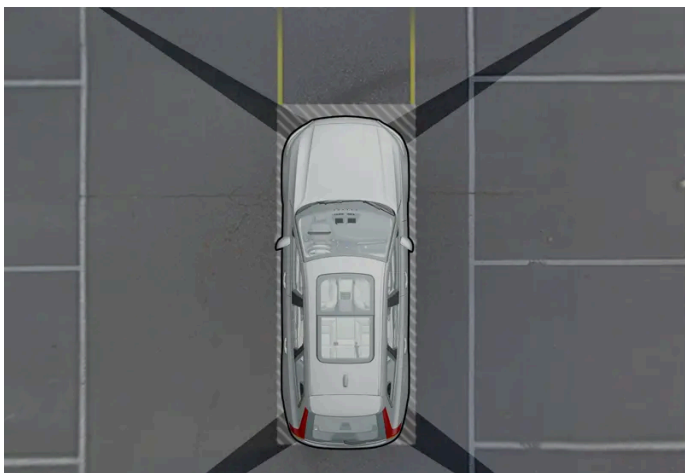

Beispiel für die Sichtfelder der Einparkhilfekameras mit ungefährem Erfassungsbereich.

Die Funktion **360°-Sicht** schaltet alle Einparkhilfekameras ein, sodass auf dem Center Display alle vier Fahrzeugseiten gleichzeitig angezeigt werden. So sehen Sie beim langsamen Manövrieren alles, was sich in unmittelbarer Nähe des Fahrzeugs befin-

det. Aus der 360°-Ansicht können Sie jede Kameraansicht separat aktivieren. Tippen Sie auf den Bildschirm, um die Kamerasymbole anzeigen zu lassen, und wählen Sie die gewünschte Ansicht.



Welche der Kameras aktiv ist, wird durch eine Kamera auf dem Fahrzeugsymbol auf dem Center Display angezeigt.

Ist das Fahrzeug auch mit der Funktion **Park-Assistent\*** ausgestattet, wird auch der Abstand zu erfassten Hindernissen durch unterschiedlich gefärbte Felder dargestellt.

Die Kameras können automatisch oder manuell aktiviert werden.

## Sicht nach hinten



Die nach hinten gerichtete Kamera befindet sich über dem Nummernschild.

Die nach hinten gerichtete Kamera zeigt einen breiten Bereich hinter dem Fahrzeug. Bei bestimmten Modellen ist auch ein Teil des Stoßfängers sowie gegebenenfalls der Anhängerzugvorrichtung zu sehen.

Objekte im Center Display können als leicht geneigt aufgefasst werden – dies ist vollkommen normal.

## Nach vorn



Die vordere Einparkkamera ist im Grill untergebracht.

Die Frontkamera kann bei Ausfahrten mit eingeschränkter seitlicher Sicht hilfreich sein, z. B. beim Herausfahren aus einer Garage. Die Frontkamera bleibt bis 25 km/h (16 mph) eingeschaltet und wird bei höheren Geschwindigkeiten deaktiviert.

Wenn das Fahrzeug 50 km/h (30 mph) nicht erreicht, sondern die Geschwindigkeit innerhalb von einer Minute nach dem Abschalten der Frontkamera unter 22 km/h (14 mph) sinkt, wird die Kamera wieder aktiviert.

**Der Inhalt dieses Handbuchs entspricht dem Stand des Benutzerhandbuchs zum Zeitpunkt der Drucklegung und ist in Zukunft möglicherweise nicht mehr vollständig gültig. Weitere Informationen finden Sie auf der ersten Seite mit dem vollständigen Haftungsausschluss.**

## Seiten



Die Seitenkameras befinden sich in den Seitenspiegeln.

Die Seitenkameras können zeigen, was sich auf der jeweiligen Fahrzeugseite befindet.

\* Optie/accessoire.

<sup>[1]</sup> Park Assist Camera

---

### 10.14.3.6. Sensorfelder der Einparkhilfe

Ist das Fahrzeug mit der Einparkhilfe (PAS <sup>[1]</sup>) ausgestattet, wird für jeden Sensor, der ein Hindernis erfasst, der Abstand in der 360°-Ansicht der Einparkhilfekamera (PAC <sup>[2]</sup>) mit Farbfeldern dargestellt.

## Sensorfelder nach hinten und nach vorn

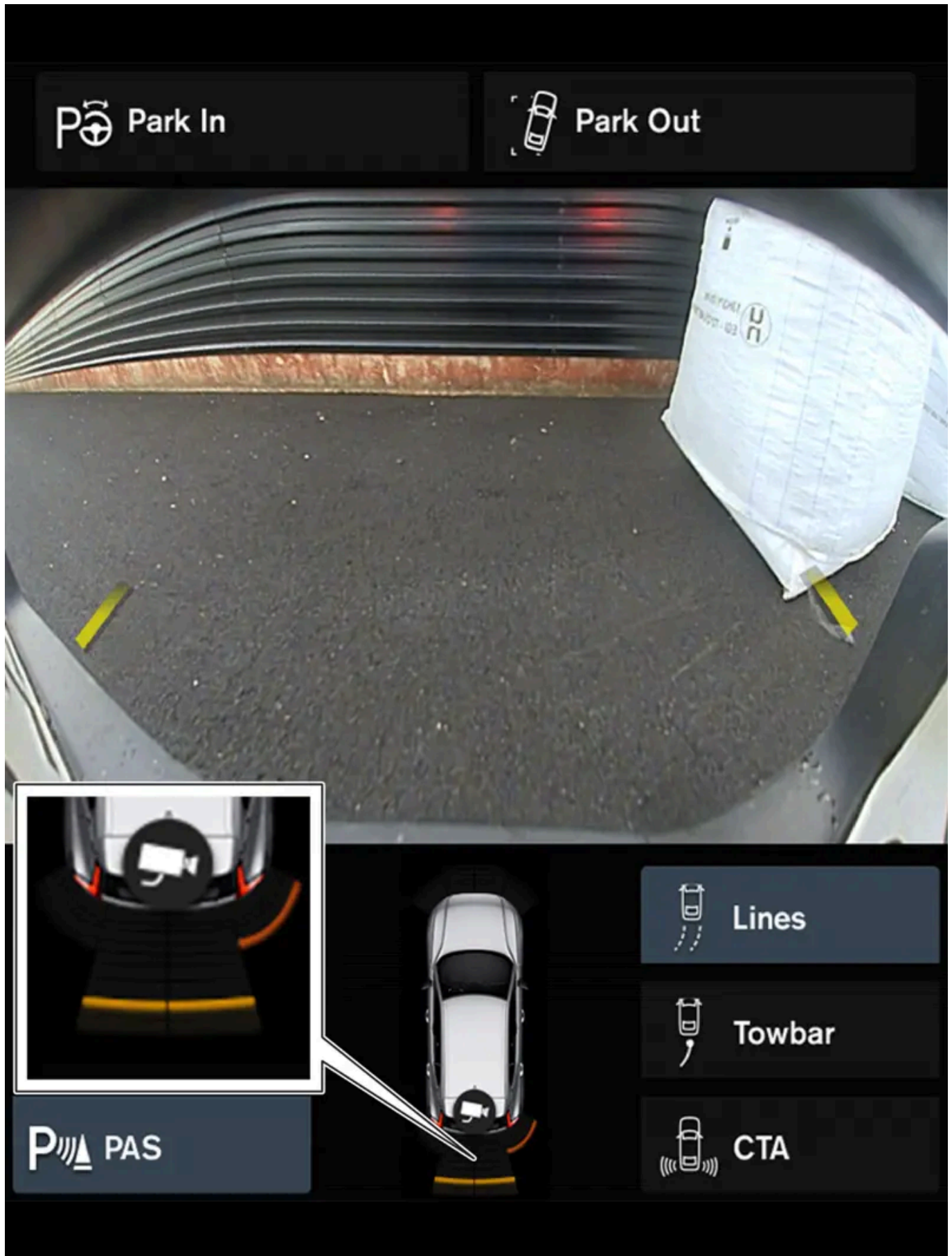

Der Bildschirm kann auf dem Fahrzeugsymbol farbige Sensorfelder darstellen.

Der Inhalt dieses Handbuchs entspricht dem Stand des Benutzerhandbuchs zum Zeitpunkt der Drucklegung und ist in Zukunft möglicherweise nicht mehr vollständig gültig. Weitere Informationen finden Sie auf der ersten Seite mit dem vollständigen Haftungsausschluss.

Mit sinkendem Abstand zum Hindernis ändert sich die Farbe des Felds für die Heck- und Frontsensoren von Gelb über Orange zu Rot.

Farbfeld hinten	Abstand in Metern (Fuß)
Gelb	0,6-1,5 (2,0-4,9)
Orange	0,3-0,6 (1,0-2,0)
Rot	0-0,3 (0-1,0)

Farbfeld vorn	Abstand in Metern (Fuß)
Gelb	0,6-0,8 (2,0-2,6)
Orange	0,3-0,6 (1,0-2,0)
Rot	0-0,3 (0-1,0)

Bei roten Sensorfeldern wechselt das akustische Intervallsignal zu einem Dauerton.

## Seitliche Sensorfelder

Die Warnsignale hängen vom theoretischen Fahrweg des Fahrzeugs ab. Bei vollem Lenkradeinschlag kann auch vor einem Hindernis gewarnt werden, das sich schräg vor oder hinter dem Fahrzeug befindet.

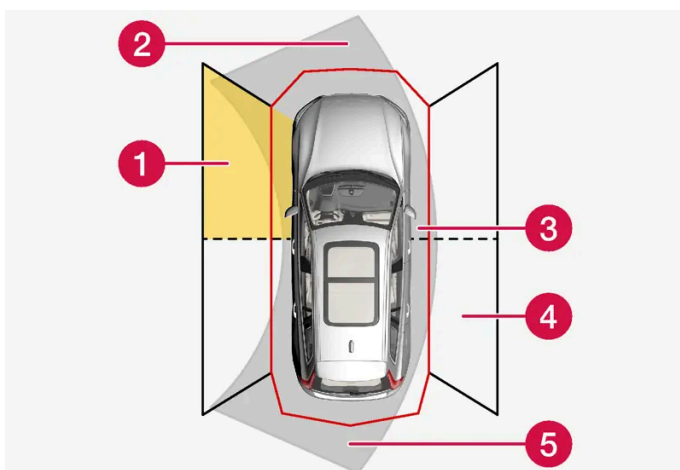

Sektoren, in denen die Sensoren der Einparkhilfe Hindernisse erfassen können.

- 1 Sensorfeld vorn links
- 2 Sektor des theoretischen Fahrwegs nach vorn, je nach Lenkradeinschlag
- 3 Sektor mit roter Feldfarbe und intensiv pulsierendem Ton
- 4 Sensorfeld hinten rechts
- 5 Sektor des theoretischen Fahrwegs nach hinten, je nach Lenkradeinschlag

Die Farbe der Seitenfelder wechselt mit kleiner werdendem Abstand zum Hindernis von Gelb zu Rot.

Feldfarbe Seiten	Abstand in Metern (Fuß)
Gelb	0,25-0,9 (0,8-3,0)
Rot	0-0,25 (0-0,8)

Bei roten Sensorfeldern verstärkt sich das akustische Intervallsignal zu einem intensiven Pulsieren.

[1] Park Assist System

[2] Park Assist Camera

---

## 10.15. Kamera- und Radarmodul

---

### 10.15.1. Wartungsempfehlungen für Kamera- und Radareinheiten

Um die korrekte Funktion der Kamera- und Radarmodule zu gewährleisten, müssen die Bereiche von Schmutz, Eis und Schnee freigehalten und regelmäßig mit Wasser und Autoshampoo gereinigt werden.

**i Hinweis**

Schmutz, Eis und Schnee auf den Sensoren können ein Grund für falsche Warnsignale, eingeschränkte oder ausgebliebene Funktionen sein.

Auf den folgenden Abbildungen werden die Flächen markiert, die reingehalten werden müssen - sowohl auf der linken, als auch auf der rechten Seite des Fahrzeugs.

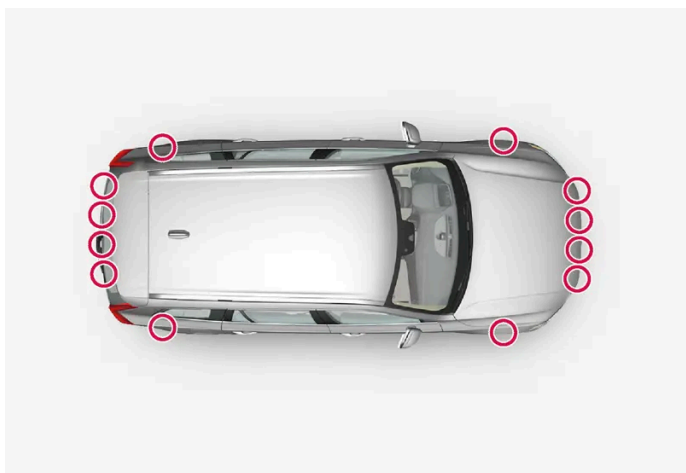





Anordnung der vorderen Kamera- und Radareinheit



Platzierung der hinteren Radareinheiten

- Um die optimale Funktion sicherzustellen, sind die Flächen vor den Sensoren sauber zu halten.
- Im Bereich der Sensoren dürfen keine Gegenstände, Klebebänder oder Aufkleber angebracht werden.
- Kameralinsen regelmäßig mit lauwarmem Wasser und Autoshampoo reinigen. Vorsichtig vorgehen, damit die Linse nicht zerkratzt wird.

**!** Wichtig

Die Wartung von Bauteilen des Fahrerassistenzsystems darf nur von einer Werkstatt ausgeführt werden – eine Volvo-Vertragswerkstatt wird empfohlen.

## 10.15.2. Symbole und Meldungen zu den Kamera- und Radareinheiten

Hier finden Sie einige Beispiele für Meldungen und Symbole zu Kamera und Radar, die auf dem Fahrerdisplay erscheinen können.

## Sensor blockiert



Wenn dieses Symbol und die Meldung **Frontscheibensensor Sensor blockiert**, siehe **Bedienungsanleitung** auf dem Fahrerdisplay erscheinen, kann das Kamera- und Radarmodul keine Fahrzeuge, Radfahrer, Fußgänger oder größeren Tiere vor dem Fahrzeug erkennen. Außerdem können kamera- und radarbasierte Fahrzeugfunktionen gestört sein.

Der folgenden Tabelle sind Beispiele für mögliche Ursachen für die Anzeige der Meldung sowie geeignete Maßnahmen zu entnehmen:

Ursache	Maßnahme
Die Windschutzscheibenoberfläche vor der Kamera- und Radareinheit ist schmutzig oder mit Eis oder Schnee bedeckt.	Die Windschutzscheibe vor der Kamera- und Radareinheit von Schmutz, Eis und Schnee befreien.
Dichter Nebel, starker Regen oder Schneefall blockieren die Radarsignale bzw. das Erkennungsvermögen der Kamera.	Keine Maßnahme. Manchmal funktioniert die Radareinheit bei kräftigem Niederschlag nicht.
Wasser oder Schnee wirbeln von der Fahrbahn auf und blockieren die Radarsignale oder das Erkennungsvermögen der Kamera.	Keine Maßnahme. Manchmal funktioniert die Einheit bei nasser oder schneebedeckter Fahrbahn nicht.
Zwischen der Innenseite der Windschutzscheibe und der Kamera- und Radareinheit hat sich Schmutz angesammelt.	Wenden Sie sich zur Reinigung der Windschutzscheibe hinter dem Gehäuse der Einheit an eine Werkstatt – eine Volvo-Vertragswerkstatt wird empfohlen.
Starkes Gegenlicht	Keine Maßnahme. Bei günstigeren Lichtverhältnissen wird das Kameragerät automatisch wieder aktiviert.

## Defekte Kamera



Wird ein Kamerasektor schwarz und mit diesem Symbol dargestellt, ist die zugehörige Kamera defekt.

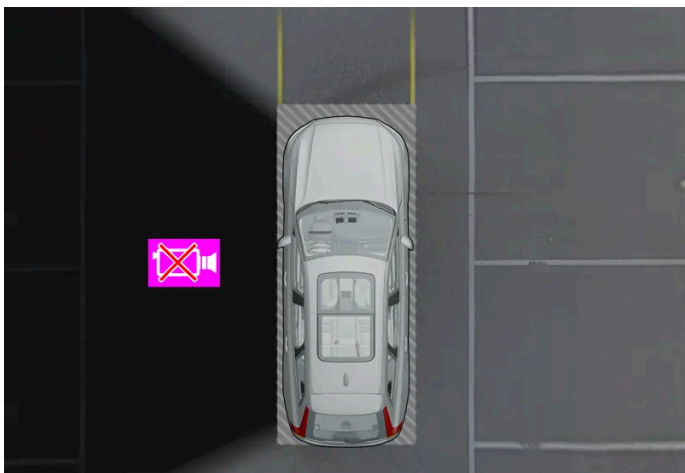

Anzeigebeispiele, wenn die linke Kamera des Fahrzeugs außer Funktion ist.

Auch in folgenden Fällen wird der Kamerasektor schwarz, aber **ohne** das Symbol für defekte Kamera dargestellt:

- Tür geöffnet
- Heckklappe geöffnet
- Außenspiegel eingeklappt.

**Der Inhalt dieses Handbuchs entspricht dem Stand des Benutzerhandbuchs zum Zeitpunkt der Drucklegung und ist in Zukunft möglicherweise nicht mehr vollständig gültig. Weitere Informationen finden Sie auf der ersten Seite mit dem vollständigen Haftungsausschluss.**

## Hintere Einparkhilfekamera

### **Warnung**



Wenn ein Anhänger, ein Fahrradträger o. Ä. an das Fahrzeug angekoppelt und an die Fahrzeugelektrik angeschlossen ist und dieses Symbol angezeigt wird, ist beim Zurücksetzen besondere Vorsicht geboten.

Das Symbol bedeutet, dass die hinteren Sensoren der Einparkhilfe **deaktiviert** sind und daher keine Warnung vor eventuellen Hindernissen erfolgt.

## 10.15.3. Begrenzungen für die Kamera- und Radareinheiten

Die Möglichkeiten von Kamera und Radar unterliegen bestimmten Begrenzungen, die sich auch auf die von Ihnen verwendeten Funktionen auswirken. Sie als Fahrer sollten sich z. B. der folgenden Begrenzungen bewusst sein.

### Gemeinsame Begrenzungen von Kamera und Radar

#### Blockiertes Modul

Platzieren, kleben oder montieren Sie nichts vor oder rund um die Kamera- und Radareinheiten - dies könnte Funktionen beeinträchtigen, die auf Kamera- oder Radareinheiten basieren. Dadurch können Funktionen beeinträchtigt, ausgeschaltet oder zu fehlerhaftem Verhalten geführt werden.

#### Hohe Temperaturen

Bei sehr hohen Temperaturen im Fahrzeuginnenraum kann sich ein Kamera- oder Radargerät für ca. 15 Minuten nach Starten des Motors vorübergehend ausschalten, um die Elektronik zu schützen. Wenn die Temperatur wieder ausreichend gesunken ist, startet das Gerät automatisch wieder.

#### Beschädigte Windschutzscheibe

Wenn an der Windschutzscheibe ein Kamera- oder Radargerät eingebaut ist, muss auch folgendes beachtet werden:

- Sollte vor einem Gerät ein Riss, Kratzer oder Steinschlag auf der Windschutzscheibe entstehen und sich über eine Oberfläche von oder größer als ca. 0,5 × 3,0 mm (0,02 × 0,12 Zoll) erstrecken, muss eine Werkstatt<sup>[1]</sup> zum Austausch der Windschutzscheibe aufgesucht werden.
- Volvo empfiehlt, Risse, Kratzer oder Steinschlagschäden im Bereich vor diesen Geräten **nicht** zu reparieren - stattdessen sollte die ganze Windschutzscheibe ausgetauscht werden.
- Vor dem Austausch der Windschutzscheibe ist eine Vertragswerkstatt<sup>[1]</sup> zu verständigen, um sicherzustellen, dass die richtige Windschutzscheibe bestellt und montiert wird.
- Beim Austausch müssen Scheibenwischer desselben Typs oder andere von Volvo zugelassene Scheibenwischer montiert werden.
- Bei einem Austausch der Windschutzscheibe müssen Kamera- und Radareinheit in einer Werkstatt<sup>[1]</sup> neu kalibriert werden, damit die ordnungsgemäße Funktion aller kamerabasierten Fahrzeugfunktionen gewährleistet ist.

 **Hinweis**

Falls keine Maßnahme ergriffen wird, kann dies zu einer herabgesetzten Funktion der Fahrerassistenzsysteme führen, die das Kamera- oder Radarmodul verwenden. Dadurch können Funktionen beeinträchtigt, ausgeschaltet oder zu fehlerhaftem Verhalten geführt werden.

## Weitere Begrenzungen des Radars

### **Geschwindigkeit des Fahrzeugs**

Die Fähigkeit, ein vorausfahrendes Fahrzeug zu erkennen, wird erheblich reduziert, wenn sich die Geschwindigkeit des vorausfahrenden Fahrzeugs stark von der eigenen Fahrzeuggeschwindigkeit unterscheidet.

### **Begrenztes Sichtfeld**

Die Radareinheit hat ein begrenztes Sichtfeld. In bestimmten Situationen wird ein anderes Fahrzeug gar nicht oder erst später als erwartet erfasst.

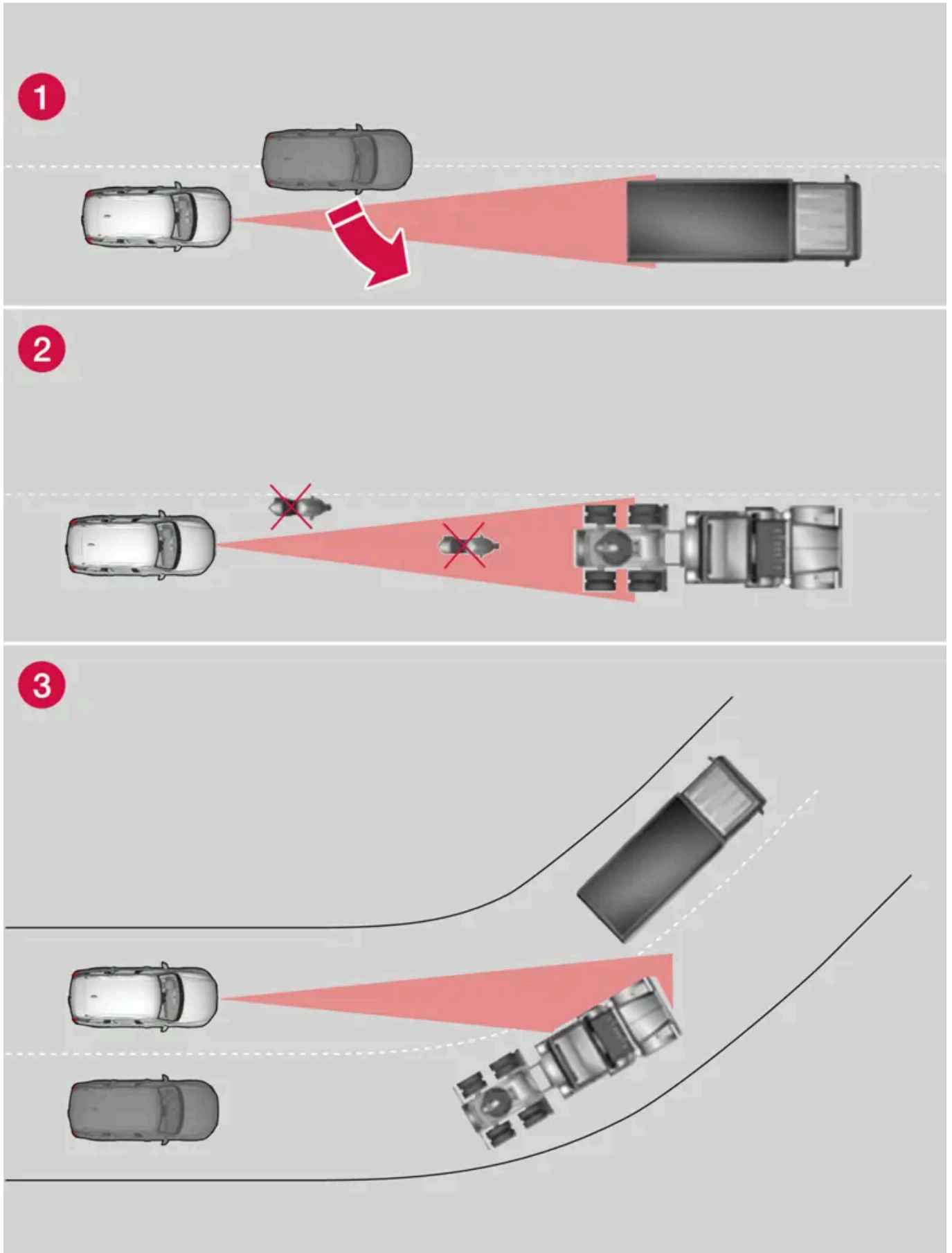

Sichtfeld der Radareinheit

Der Inhalt dieses Handbuchs entspricht dem Stand des Benutzerhandbuchs zum Zeitpunkt der Drucklegung und ist in Zukunft möglicherweise nicht mehr vollständig gültig. Weitere Informationen finden Sie auf der ersten Seite mit dem vollständigen Haftungsausschluss.

- 1 Die Radareinheit erfasst Fahrzeuge manchmal erst spät und in kurzem Abstand zu Ihrem Fahrzeug, z. B. wenn sich ein Fahrzeug zwischen das eigene und ein vorausfahrendes Fahrzeug einordnet.
- 2 Es kann passieren, dass kleine Fahrzeuge, wie z. B. Motorräder oder Fahrzeuge, die nicht in der Mitte der Spur fahren, nicht erfasst werden.
- 3 In Kurven kann die Radareinheit andere als erwartete Fahrzeuge erfassen oder ein erfasstes Fahrzeug „aus den Augen“ verlieren.

#### Niedrige Anhänger

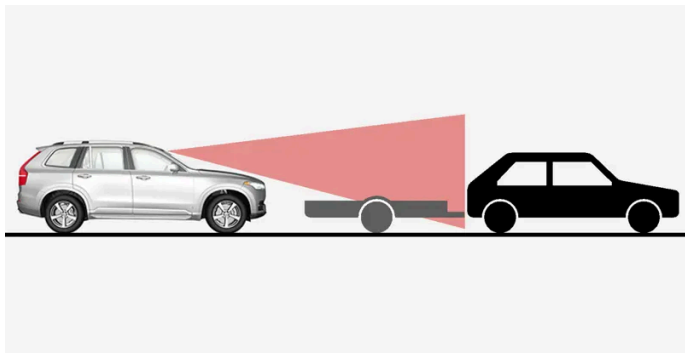

Niedriger Anhänger im Radarschatten

Auch niedrige Anhänger können für die Radareinheit schwer oder gar nicht zu erfassen sein – wenn der adaptive Tempomat\* oder Pilot Assist\* aktiviert sind, ist beim Fahren hinter einem niedrigen Anhänger daher besondere Aufmerksamkeit gefordert.

## Weitere Begrenzungen der Kamera

### Herabgesetzte Sicht

Die Kameras unterliegen den gleichen Begrenzungen wie das menschliche Auge, d. h. bei starkem Regen oder Schneefall, in dichtem Nebel oder in aufgewirbeltem Staub oder Schnee ist das Erkennungsvermögen beeinträchtigt. Unter solchen Bedingungen können die kameraabhängigen Funktionen stark eingeschränkt oder vorübergehend deaktiviert sein.

Starkes Gegenlicht, Reflexionen auf der Fahrbahn, eine schnee- oder eisbedeckte Fahrbahn, eine schmutzige Fahrbahn oder undeutliche Seitenmarkierungen von Fahrspuren können die Funktion, bei der die Kamera verwendet wird, um die Fahrbahn zu erfassen sowie Fußgänger, Radfahrer, größere Tiere und andere Fahrzeuge zu erkennen, stark beeinträchtigen.

Fahrradhalter oder anderes Zubehör, das am Heck des Fahrzeugs angebracht ist, kann die Sicht der Kamera verdecken.

## Weitere Begrenzungen der Einparkhilfekamera \*

## Blinde Sektoren

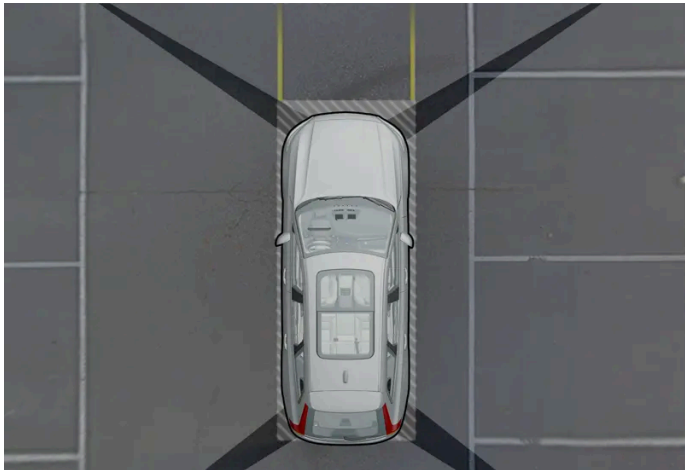

Zwischen den Sichtfeldern der Kameras liegen tote Winkel.

In der 360°-Rundumsicht der Einparkhilfekamera\* können Hindernisse/Gegenstände in den Zonen zwischen den einzelnen Kameras verborgen sein.

### **Warnung**

Obwohl vielleicht nur ein kleiner Bereich verdeckt zu sein scheint, kann der verdeckte Bereich relativ groß sein. Daher kann ein Hindernis unentdeckt bleiben, bis das Fahrzeug dem Hindernis bereits sehr nahe ist.

## Lichtverhältnisse

Das Kamerabild wird automatisch an die herrschenden Lichtverhältnissen angepasst. Dadurch können Lichtstärke und Qualität des Bildes etwas variieren. Schlechte Lichtverhältnisse können zu einer herabgesetzten Bildqualität führen.

<sup>[1]</sup> Eine Volvo-Vertragswerkstatt wird empfohlen.

\* Optie/accessoire.

---

## 10.15.4. Kameraeinheit

Die Kameraeinheit wird von mehreren Fahrerassistenzsystemen verwendet und ist dafür vorgesehen, z.B. die Seitenlinien der Fahrbahn oder Verkehrsschilder zu erfassen.



Platzierung der Kameraeinheit

Die Kameraeinheit wird von folgenden Funktionen verwendet:

- Adaptiver Tempomat\*
- Pilot Assist\*
- Spurassistent\*
- City Safety
- Lenkhilfe bei Kollisionsgefahr
- Driver Alert Control\*
- Verkehrszeicheninformation\*
- Automatisches Fernlicht\*
- Einparkhilfe\*

**!** Wichtig

Unternehmen Sie keine Versuche, mit scharfen oder ungeeigneten Gegenständen durch die Lüftungsschlitze an die Kamera zu kommen, da dies die Ausrüstung beschädigen kann.

\* Optie/accessoire.

---

## 10.15.5. Radareinheit



Der Radar wird von mehreren Fahrerassistenzsystemen verwendet und ist für die Erfassung anderer Fahrzeuge vorgesehen.



Anordnung der vorderen Radareinheit

Die Radareinheit wird von folgenden Funktionen verwendet:

- Abstandswarnung\*
- Adaptiver Tempomat\*
- Pilot Assist\*
- Spurassistent
- City Safety
- Lenkhilfe bei Kollisionsgefahr





Durch eine Modifizierung der Radareinheit kann ihre Benutzung unzulässig werden.











\* Optie/accessoire.



---

## 10.15.6. Typengenehmigung Radarmodul



Hier finden Sie die Typgenehmigungen zu den Radarmodulen am Fahrzeug, die von der adaptiven Geschwindigkeitsregelung\* (ACC<sup>[1]</sup>), Pilot Assist\* und BLIS\*<sup>[2]</sup> verwendet werden.

Markt	ACC & PA	BLIS	Symbol	Betriebslaubnis
Botswana		✓		
Brasilien	✓			Este equipamento opera em caráter secundário, isto é, não tem direito à proteção contra interferência prejudicial, mesmo de estações do mesmo tipo, e não pode causar interferência a sistemas operando em caráter primário. Modelo: L2C0054TR 4122-14-8645 EAN: (01)07897843840855
		✓		Este equipamento não tem direito à proteção contra interferência prejudicial e não pode causar interferência em sistemas devidamente autorizados. 03563-17-05364
Europa	✓			Hereby, Delphi Electronics and Safety declares that L2C0054TR / L2C0055TR are in compliance with the essential requirements and other relevant provisions of Directive 2014/53/EU (RED). The original declaration of conformity can be accessed at the following link <a href="http://www.delphi.com/automotive-homologation">www.delphi.com/automotive-homologation</a> . Frequency Band: 76GHz – 77GHz Maximum Output Power: 55dBm EIRP The Declaration of Conformity may be consulted at Delphi Electronics & Safety / 2151 E. Lincoln Road / Kokomo, Indiana 46902 USA
		✓		Hereby, Hella KgaA Hueck & Co. Declares that the radio equipment type RS4 is in compliance with Directive 2014/53/EU. The full text of the EU declaration of conformity is available at the following internet address: <a href="http://www.hella.com/vcc">www.hella.com/vcc</a> . Technical information: Frequency range: 24.05 ... 24.25 GHz Transmission power: 20 dBm (maximum) EIRP Manufacturer and Address: Manufacturer: Hella KGaA Hueck & Co. Address: Rixbecker Straße 75, 59552 Lippstadt, Germany
Vereinigte Arabische Emirate (UAE)	✓			Registered No: ER37536/15 Dealer No: DA37380/15
		✓		Registered No: ER53878/17 Dealer No: DA44932/15
Ghana		✓		NCA Approved: 1R3-1M-7E1-0B7
Indonesien	✓			37295/POSTEL/2014 4927
		✓		Certificate number: 50459/SDPPI/2017 Country of origin Germany Certificate number: 53578/SDPPI/2017 Country of origin China PLG ID: 6051
Jamaika		✓		This product contains a Type Approved Module by Jamaica: SMA – “RS4”.
Jordanien	✓			Type Approval No.: TRC/LPD/2014/255 Equipment Type: Low Power Device (LPD)
		✓		Type Approval No.: TRC/LPD/2017/63 Equipment Type: Low Power Device (LPD)
China		✓		RS4 24.05-24.25GHz 20mW [Placeholder text for technical specifications]
Malaysien		✓		CID F 15000578
Marokko	✓			AGREE PAR L'ANRT MAROC NUMÉRO D'AGRÉMENT: MR 9929 ANRT 2014 DATE D'AGRÉMENT: 26/12/2014

Markt	ACC & PA	BLIS	Symbol	Betriebslaubnis
Mexiko	✓			IFETEL: RLVDEL215-0299
		✓		Radar de corto alcance RS4 Hella KGaA Hueck & Co IFETEL: RLVHERS17-0286 La operación de este equipo esta sujeta a las siguientes dos condiciones: (1) es posible que este equipo o dispositivo no cause interferencia perjudicial y (2) este equipo o dispositivo debe aceptar cualquier interferencia, incluyendo la que pueda causar su operación no deseada.
Moldawien	✓	✓		
Nigeria		✓		Connection and use of this communications equipment is permitted by the Nigerian Communications Commission.
Oman		✓		
Russland		✓		
Serbien	✓			I011 14
		✓		I011 17
Singapur	✓			DA 105753
		✓		DA 103238
Südafrika	✓			TA-2014/1824
		✓		TA-2016/3407
Südkorea	✓			Certification No. MSIP-CMI- DPH-L2C0054TR
		✓		R-CMM-HLA-RS4 [Placeholder text]
Taiwan	✓			CCAB15LP 0560T3
		✓		CCAB17LP 0470T5 [Placeholder text]
Thailand		✓		[Placeholder text]
Ukraine	✓			Delphi цім стверджує, що обладнання RACAM/SRR2 відповідає вимогам Про затвердження Технічного регламенту радіообладнання і телекомунікаційного кінцевого (термінального) обладнання (Постанова КМУ № 679 від 24 червня 2009 р.) Декларация відповідності знаходиться на сайті Delphi за адресою: Delphi. Частотний діапазон: 24,05 – 24,25 ГГц Потужність передачі: 20 дБм (макс.) EIRP

Markt	ACC & PA	BLIS	Symbol	Betriebserlaubnis
		✓		Цим HELLA GmbH & Co. KGaA заявляє, що радіотехнічне обладнання типу RS4 відповідає Технічному регламенту радіотехнічного обладнання та Директиві 2014/53/ЄС. Повний текст декларації про відповідність доступний за адресою: <a href="http://www.hella.com/vcc">www.hella.com/vcc</a> Частотний діапазон: 24,05 – 24,25 ГГц Потужність передачі: 20 дБм (макс.) EIRP
Vietnam		✓		
Sambia		✓		

## Typengenehmigung für Funkausrüstung

Markt	Symbol	Betriebserlaubnis
Eu-ropa		Hiermit erklärt Volvo Cars, dass alle Funkanlagen die grundlegenden Anforderungen und sonstigen relevanten Bestimmungen der Richtlinie 2014/53/EU erfüllen.
Japan		R 204-750001 This device is granted pursuant to the Japanese Radio Law and the Japanese Telecommunications Business Law. This device should not be modified (otherwise the granted designation number will become invalid).

\* Optie/accessoire.

[1] Adaptive Cruise Control

[2] Blind Spot Information

## 10.16. Fahrerunterstützungssystem

Das Fahrzeug verfügt über verschiedene Fahrerassistenzsysteme, die den Fahrer in unterschiedlichen Situationen aktiv oder passiv unterstützen.

Die Systeme können Sie z. B. wie folgt unterstützen:

- eine bestimmte Geschwindigkeit konstant halten
- einen bestimmten zeitlichen Abstand zum vorausfahrenden Fahrzeug halten
- durch Warnungen und automatisches Abbremsen des Fahrzeugs einen Aufprall verhindern
- dem Fahrer beim Einparken helfen.

Je nach Markt sind manche Systeme serienmäßig verbaut und andere optional erhältlich.

**! Warnung**

Bei den Funktionen handelt es sich um ergänzende Hilfsmittel: Sie sind nicht in der Lage, alle denkbaren Situationen unter allen denkbaren Bedingungen zu bewältigen.

Der Fahrer ist stets dafür verantwortlich, dass das Fahrzeug auf sichere Weise bewegt wird und dass dabei die geltenden Gesetze und Verkehrsbestimmungen eingehalten werden.

## 10.17. Sicherheitskontrolle der Fahrerassistenz beim Start

Wenn Sie das Fahrzeug starten, nachdem es völlig ausgeschaltet war, wird eine Sicherheitsüberprüfung des Fahrerassistenzsystems für das Fahrzeug im Fahrerdisplay angezeigt. Die Überprüfung zeigt, welche Fahrerassistenzfunktionen im Fahrzeug vorhanden sind und ob diese zur Anwendung bereitstehen.

### Die Sicherheitsüberprüfung wird auf dem Fahrerdisplay angezeigt



Die Abbildung zeigt das 12"-Fahrerdisplay

Die grünen Punkte bedeuten, dass alles in Ordnung ist. Wenn etwas im System extra zu überprüfen ist, dann wird dies durch einen orangefarbenen Punkt und einer Mitteilung im Fahrerdisplay angezeigt.

**i Hinweis**

Die verfügbaren Fahrerassistenzfunktionen können je nach Markt, Optionen, Fahrzeug- und Modelljahr variieren.

## 10.18. Warnungen durch verschiedene Fahrerassistenzfunktionen

Wenn Sie den Eindruck haben, dass sich das Fahrzeug unerwartet verhält, kann dies darauf beruhen, dass eine der Fahrzeug-Sicherheitsfunktionen aktiviert wurde.

**Der Inhalt dieses Handbuchs entspricht dem Stand des Benutzerhandbuchs zum Zeitpunkt der Drucklegung und ist in Zukunft möglicherweise nicht mehr vollständig gültig. Weitere Informationen finden Sie auf der ersten Seite mit dem vollständigen Haftungsausschluss.**

## Was passiert in Ihrem Fahrzeug?

Es gibt in Ihrem Fahrzeug mehrere Funktionen, die aktiv dazu beitragen können, die Verkehrssicherheit sowohl für Sie als auch für andere Verkehrsteilnehmer zu erhöhen. Damit Sie von diesen Funktionen nicht überrascht werden, können Sie sich hier einen Überblick über einige Funktionen und deren Vorgehensweise verschaffen. Im Falle der Aktivierung einer Funktion können Sie außerdem Informationen hierzu über eine Textmitteilung im Fahrerdisplay erhalten.

### Hinweis

Lesen Sie für ein umfassendes Verständnis der Funktionen den Abschnitt zum jeweiligen System und beachten Sie die wichtigen Warnungen.

## Warnung durch Symbol, Ton, Leuchte oder Vibration

Die Sicherheitsfunktionen in Ihrem Fahrzeug können Sie auf unterschiedliche Weise warnen. Beispielsweise durch Vibrationen im Lenkrad, Brems-Impulse, mit Licht- oder Tonsignalen, oder durch Symbole im Fahrerdisplay.

## City Safety™



City Safety ist eine Funktion, durch die Kollisionen mit Fußgängern, Radfahrern, größeren Tieren oder Fahrzeugen können verhindert oder abgemildert werden können. Bei einem drohenden Aufprall werden Sie mit Leucht- und Tonsignalen sowie Bremsimpulsen gewarnt, damit Sie rechtzeitig reagieren können. Wenn der Fahrer nicht auf die Warnung reagiert und eine Kollision droht, kann City Safety das Fahrzeug automatisch abbremsen.

- Brems-Impulswarnungen, Licht- und Tonsignale.
- Das Fahrzeug bremst in bestimmten Situationen, wenn der Fahrer innerhalb einer angemessenen Zeit nicht selbst reagiert.

## Lenkhilfe bei Kollisionsgefahr



Die Funktion Lenkhilfe bei Kollisionsgefahr kann Ihnen dabei helfen, das Risiko zu vermindern, dass das Fahrzeug unabsichtlich die Fahrbahn verlässt und/oder mit einem anderen Fahrzeug oder Hindernis zusammenstößt. Die Funktion kann Sie dabei unterstützen, indem sie Ihnen hilft, das Fahrzeug in die eigene Fahrbahn zurück zu lenken und/oder auszuweichen.

Beim Starten der Funktion werden drei Teilfunktionen aktiviert, die bei verschiedenen Situationen hilfreich sein können. Der persönliche Wahrnehmungseindruck der Funktion könnte daher unterschiedlich sein, je nachdem, welche Teilfunktion aktiv wird.

- Lenkassistent bei drohendem Abkommen von der Straße: Wenn die Kamera erkennt, dass das Fahrzeug im Begriff ist, die Fahrbahn zu verlassen, dann können Sie fühlen, dass die Funktion versucht, das Fahrzeug zurück auf die eigene Fahrbahn zu lenken. Wenn der Lenkeingriff als nicht ausreichend bewertet wird, versucht die Funktion schließlich auch, das Fahrzeug abzubremsen. Wenn ein Blinker eingeschaltet ist oder das Fahrzeug nach Einschätzung der Funktion aktiv gefahren wird, erfolgt kein Lenk- oder Bremsingriff.

- Lenkassistent bei drohender Kollision mit dem Gegenverkehr: Wenn das Fahrzeug im Begriff ist, die eigene Fahrbahn zu verlassen und sich gleichzeitig ein entgegenkommendes Fahrzeug annähert, dann kann die Funktion Ihnen als Fahrer dabei helfen, das Fahrzeug durch den Lenkeingriff in die eigene Fahrbahn zurückzusteuern. Wenn ein Blinker eingeschaltet ist oder das Fahrzeug nach Einschätzung der Funktion aktiv gefahren wird, erfolgt kein Lenk- oder Bremsengriff.
- Lenkassistent bei drohendem Heckaufprall: Wenn das Fahrzeug im Begriff ist, die eigene Fahrbahn zu verlassen und sich gleichzeitig ein anderes Fahrzeug im toten Winkel befindet oder sich schnell von hinten annähert, dann kann die Funktion Sie dabei unterstützen, das Fahrzeug in die eigene Fahrspur zurückzusteuern. Auch wenn Sie den Blinker gesetzt haben und Sie das Fahrzeug aktiv steuern kann die Funktion durch Lenkeingriff helfen.

## Spurassistent (LKA <sup>[1]</sup>)



Der Spurassistent kann Ihnen dabei helfen, die Gefahr zu verringern, dass das Fahrzeug unabsichtlich die eigene Fahrspur verlässt. Da Sie selbst die Einstellung wählen können, wie die Funktion Sie unterstützen soll, können Sie unterschiedliche Eindrücke der Sicherheitsfunktionen bekommen.

- Lenkeingriff: Wenn die Funktion erkennt, dass das Fahrzeug sich einer seitlichen Fahrbahnmarkierung nähert, dann werden Sie spüren, dass das Lenkrad leichte Korrekturlenkungen durchführt. Die Funktion greift nur ein, wenn beide Hände am Lenkrad sind.
- Warnung: Wenn die Funktion erkennt, dass das Fahrzeug sich einer seitigen Fahrbahnmarkierung nähert, dann werden Sie durch Vibrationen im Lenkrad gewarnt.
- Beide: Sie werden durch Vibrationen und einen leichten Lenkeingriff aufmerksam gemacht.

## Blind Spot Information (BLIS)



BLIS warnt den Fahrer vor sich schnell annähernden Fahrzeugen sowie Fahrzeugen im toten Winkel. Dies bedeutet für Sie als Fahrer insbesondere bei dichtem Verkehr auf mehrspurigen Straßen eine Entlastung.



- Warnung durch Anzeigelampe im Außenspiegel, mit Dauerlicht und Blinken.

## Driver Alert Control (DAC)



Die Funktion warnt Sie, wenn eine schlingernde Fahrweise festgestellt wird, weil Sie z. B. abgelenkt sind oder einzuschlafen drohen.

- Tonsignal kombiniert mit einem Symbol im Fahrerdisplay und einer Benachrichtigung.

## Cross Traffic Alert (CTA) \*



CTA ist eine Funktion zur Warnung vor Querverkehr beim Zurückstoßen.

- Das akustische Signal ertönt aus dem linken oder rechten Lautsprecher, je nachdem, aus welcher Richtung sich ein Objekt nähert
- Symbol im Fahrerdisplay
- Symbol in der Hauptansicht für die Einparkhilfe-Kamera

## Roll Stability Control (RSC)



RSC ist ein Stabilisierungssystem, das in bestimmten Situationen dabei helfen kann, das Überroll- oder Kippisiko zu reduzieren, zum Beispiel bei einem heftigen Ausweichmanöver oder Ausbrechen des Fahrzeugs. Wenn das System die Gefahr für ein Überschlagen festgestellt hat, kann es durch folgende Einsätze reagieren:

- Das **Drehmoment des Motors wird gesenkt.**
- **Eines oder mehrere Räder werden abgebremst.**

## Whiplash Protection System (WHIPS)

WHIPS ist eine Funktion, die vor einem Schleudertrauma schützen kann. Das System besteht aus einer Energie aufnehmenden Konstruktion von Rückenlehne und Sitzfläche sowie speziell an das System angepassten Kopfstützen an den Vordersitzen.

### **Warnung**

Bei den beschriebenen Funktionen handelt es sich um ergänzende Hilfsmittel: Sie sind nicht in der Lage, alle denkbaren Situationen unter allen denkbaren Bedingungen zu bewältigen.

Der Fahrer ist stets dafür verantwortlich, dass das Fahrzeug auf sichere Weise bewegt wird und dass dabei die geltenden Gesetze und Verkehrsbestimmungen eingehalten werden.

[1] Lane Keeping Aid

\* Optie/accessoire.

---

## 10.19. Geschwindigkeitsabhängiger Lenkwiderstand

Der Inhalt dieses Handbuchs entspricht dem Stand des Benutzerhandbuchs zum Zeitpunkt der Drucklegung und ist in Zukunft möglicherweise nicht mehr vollständig gültig. Weitere Informationen finden Sie auf der ersten Seite mit dem vollständigen Haftungsausschluss.



Die geschwindigkeitsabhängige Servolenkung sorgt dafür, dass sich der Lenkradwiderstand mit der zunehmenden Geschwindigkeit des Fahrzeugs erhöht, damit der Fahrer ein verbessertes Fahrbahngefühl erhalten kann. Auf Autobahnen wird ein höherer Lenkwiderstand erzeugt. Beim Einparken und bei niedriger Geschwindigkeit lässt sich das Lenkrad leicht und ohne große Anstrengung bewegen.

## Reduzierte Leistung

In Ausnahmefällen kann es vorkommen, dass die Servolenkung mit reduzierter Leistung betrieben werden muss und die Lenkung als etwas schwergängiger erlebt wird. Dies kann z. B. der Fall sein, wenn die Servolenkung zu heiß wird und vorübergehend gekühlt werden muss. Eine weitere Ursache kann eine Störung der Stromversorgung sein.



Bei reduzierter Leistung erscheinen auf dem Fahrerdisplay dieses Symbol und die Meldung **Servolenkung Assistent zeitweilig eingeschränkt!**.

Solange die Servolenkung mit reduzierter Leistung betrieben wird, stehen Fahrer- und Lenkassistentenfunktionen nicht zur Verfügung.

### **Warnung**

Bei einer zu starken Überhitzung kann die Servofunktion vollständig deaktiviert werden. In einer solchen Situation zeigt das Fahrerdisplay die Meldung **Ausfall Servolenkung Sicher anhalten!** in Verbindung mit einem Symbol an.

## Grad des Lenkwiderstands ändern \*

Bei der Benutzung des Fahrmodus INDIVIDUAL kann der Lenkwiderstand angepasst werden.

- 1 Tippen Sie im Topmenü des Center Displays auf **Einstellungen**.
- 2 **My Car** → **Fahrmodi** → **Lennkraft** wählen.

Die Einstellung des Lenkwiderstandes ist nur möglich, wenn das Fahrzeug stillsteht oder in sehr langsamer Fahrt geradeaus fährt.

\* Optie/accessoire.

---

## 10.20. Fahrmodi bei Verwendung des Zeitabstands zum vorausfahrenden Fahrzeug

Außerdem können Sie über den Fahrmodus einstellen, wie die Funktion Fahrerassistenz den voreingestellten Zeitabstand zum vorausfahrenden Fahrzeug einhalten soll.

Die Einstellung erfolgt über den Fahrmodusschalter DRIVE MODE.

Wählen Sie eine der folgenden Optionen aus:

- **Pure:** Die Fahrerassistenz legt den Fokus auf einen niedrigen Kraftstoffverbrauch und strebt daher größere Abstände an.
- **Hybrid:** Die Fahrerassistenz legt den Fokus darauf, den eingestellten Zeitabstand zum vorausfahrenden Fahrzeug bei möglichst fließender Fahrweise einzuhalten.
- **Power:** Die Fahrerassistenz legt den Fokus auf eine eher direkte Anpassung des Zeitabstands zum vorausfahrenden Fahrzeug, was manchmal zu einem etwas abrupteren Abbremsen oder Beschleunigen führen kann.

---

## 10.21. IntelliSafe – Fahrerassistenz und Sicherheit

Mit dem Begriff IntelliSafe fassen wir bei Volvo Cars unser Sicherheitskonzept zusammen. IntelliSafe umfasst mehrere Systeme<sup>[1]</sup>, die auf mehr Fahrsicherheit, Vorbeugung von Schäden sowie den Schutz von Fahrzeuginsassen und anderen Verkehrsteilnehmern abzielen.

### **Warnung**

Bei den Funktionen handelt es sich um ergänzende Hilfsmittel: Sie sind nicht in der Lage, alle denkbaren Situationen unter allen denkbaren Bedingungen zu bewältigen.

Der Fahrer ist stets dafür verantwortlich, dass das Fahrzeug auf sichere Weise bewegt wird und dass dabei die geltenden Gesetze und Verkehrsbestimmungen eingehalten werden.

## Unterstützen

Folgende Funktionen von IntelliSafe unterstützen Sie bei einer möglichst sicheren Fahrweise:

- Automatisches Fernlicht
- Tunnelerkennung
- Pilot Assist
- Cross Traffic Alert\*
- Blind Spot Information\*
- Einparkhilfe\*
- Aktive Einparkhilfe\*
- Einparkhilfekamera\*
- Verkehrszeicheninformation\*
- Fahrdynamikregelung
- Roll Stability Control
- Geschwindigkeitsbegrenzer\*
- Tempomat
- Adaptiver Tempomat\*
- Rear Collision Warning

**Der Inhalt dieses Handbuchs entspricht dem Stand des Benutzerhandbuchs zum Zeitpunkt der Drucklegung und ist in Zukunft möglicherweise nicht mehr vollständig gültig. Weitere Informationen finden Sie auf der ersten Seite mit dem vollständigen Haftungsausschluss.**

- Driver Alert Control
- Allradantrieb<sup>[2]</sup>

## Vorbeugen

Folgende Funktionen von IntelliSafe unterstützen Sie bei der Vermeidung von Unfällen:

- City Safety
- Abstandswarnung\*
- Spurassistent
- **Kollisions- vermeidung**

## Schützen

Folgende Funktionen von IntelliSafe tragen im Falle eines Unfalls zum Schutz von Fahrer und Insassen bei:

- Whiplash Protection System
- Sicherheitsgurte und Gurtstraffer
- Airbags

### Hinweis

Lesen Sie für ein umfassendes Verständnis der Funktionen den Abschnitt zum jeweiligen System und beachten Sie die wichtigen Warnungen.

<sup>[1]</sup> Je nach Markt, Modelljahr und Fahrzeugmodell sind diese Systeme teils serienmäßig installiert und teils optional erhältlich.

\* Optie/accessoire.

<sup>[2]</sup> All Wheel Drive

---

## 10.22. Automatisches Bremsen nach einer Kollision

Wird bei einer Kollision der Aktivierungsgrad für die pyrotechnischen Gurtstraffer oder Airbags erreicht oder wird eine Kollision mit einem großen Tier festgestellt, werden die Bremsen automatisch angesetzt. Die Funktion soll die Auswirkungen einer eventuellen Folgekollision verhindern oder mildern.

Nach einem schweren Unfall lässt sich das Fahrzeug ggf. nicht mehr lenken und unter Kontrolle bringen. Um in diesem Fall die Auswirkungen eines weiteren Aufpralls auf ein Fahrzeug oder ein anderes Hindernis zu verhindern oder zu mildern, wird der Bremsassistent automatisch aktiviert und bremst das Fahrzeug sicher ab.

Während des Bremsvorgangs sind die Bremsleuchten und die Warnblinkanlage eingeschaltet. Wenn das Fahrzeug zum Stehen gekommen ist, blinkt die Warnblinkanlage weiter und wird die Feststellbremse betätigt.

Sollte ein Abbremsen z. B. aufgrund der Unfallgefahr durch nachfolgenden Verkehr nicht angeraten sein, können Sie das System durch Betätigung des Gaspedals außer Kraft setzen.

Voraussetzung für die Funktion ist, dass die Bremsanlage nach dem Unfall intakt ist.



---

# 11. Elektrobetrieb und Aufladung

## 11.1. Aufladen der Hybridbatterie

### 11.1.1. Ladestatus auf dem Fahrerdisplay

Auf dem Fahrerdisplay wird der Ladezustand in Form von Bild und Text angezeigt. Die Information wird angezeigt, solange das Fahrerdisplay in Betrieb ist.

Bild	Meldung	Bedeutung
	Voll aufgeladen um: [Zeit] werden gemeinsam mit einer Animation mit blauem, pulsierendem Licht durch das Ladekabel angezeigt.	Dies steht für den laufenden Ladevorgang. Außerdem wird angezeigt, wann die Batterie voraussichtlich vollständig aufgeladen sein wird.
	Der Text Ladevorgang beendet! wird angezeigt. Es wird ein Bild des Fahrzeugs mit einer grün leuchtenden LED-Anzeige am Ladeanschluss angezeigt.	Die Batterie ist aufgeladen.
	Der Text Ladefehler! wird angezeigt. Die LED-Anzeige am Ladeanschluss leuchtet rot.	Es ist ein Fehler aufgetreten, Verbindung des Ladekabels mit dem Ladeanschluss am Fahrzeug und mit der 230-V-Wechselstromsteckdose <sup>[1]</sup> überprüfen.

#### Hinweis

Wird das Fahrerdisplay längere Zeit nicht verwendet, erlischt es. Das Display durch eine der folgenden Maßnahmen wieder aktivieren:

- Bremspedal betätigen,
- Eine der Türen öffnen oder
- Das Fahrzeug in Zündstellung I versetzen, indem der START-Schalter gedrückt und wieder losgelassen wird.

<sup>[1]</sup> Die Stromspannung kann je nach Markt unterschiedlich sein.

### 11.1.2. Bremsenergie-Rückgewinnung\*

Um Kraftstoffverbrauch und Emissionen zu senken, gewinnt das Fahrzeug die beim Bremsen frei werdende Energie zurück.



Wenn auf dem Fahrerdisplay das Batteriesymbol angezeigt wird, erzeugt das Fahrzeug Strom für die Batterie.

Die Funktion steht in allen Fahrmodi und Schaltstellung D oder B zur Verfügung.

#### **Bremsenergie-Rückgewinnung aktivieren**

Die Bremsenergie-Rückgewinnung wird bei Nutzung der Motorbremse oder durch leichte Betätigung des Bremspedals aktiviert.

Im manuellen Schaltmodus B erfolgt bei Nutzung der Motorbremse eine höhere Rückgewinnung.



\* Optie/accessoire.

---

## **11.1.3. Deckel des Ladeanschlusses öffnen und schließen**

Der Deckel des Ladeanschlusses für das Fahrzeug wird manuell geöffnet.



- 1  Hinteren Teil des Deckels nach innen drücken und loslassen.
- 2  Deckel öffnen.

Das Verschließen des Deckels für den Ladeanschluss erfolgt in entgegengesetzter Reihenfolge.

---

## 11.1.4. Ladestatus an der Ladebuchse des Fahrzeugs

An der Ladebuchse wird der Ladestatus mit einer LED-Leuchte angezeigt.

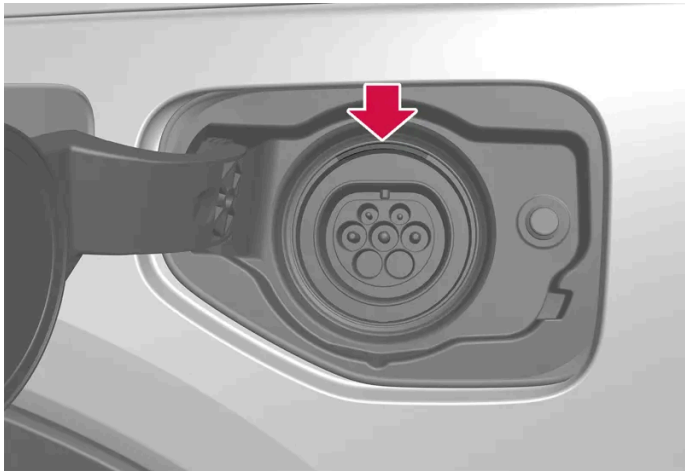

Position der LED-Leuchte am Ladeanschluss des Fahrzeugs.

Die LED-Leuchte zeigt den aktuellen Status während der Aufladung an. Wenn die LED-Leuchte nicht aufleuchtet, ist der Kabelanschluss auf ordnungsgemäßen Sitz in der Steckdose und dem Ladeanschluss des Fahrzeugs zu kontrollieren. Beim Einschalten der Innenraumbeleuchtung leuchtet die weiße, die rote, die gelbe oder die blaue Beleuchtung auf. Sie erlischt kurze Zeit nach dem Ausschalten der Innenraumbeleuchtung.

Leuchtanzeige der LED-Leuchte	Bedeutung
Weiß	Beleuchtungslicht
Gelb	Wartemodus <sup>[1]</sup> - es wird auf den Beginn des Ladevorgangs gewartet.
Grünes Blinken	Wird geladen <sup>[2]</sup> .
Grün	Aufladung abgeschlossen <sup>[3]</sup>
Rot	Ein Fehler ist aufgetreten.
Blau	Planmäßiges Laden ist aktiviert

<sup>[1]</sup> Beispielsweise nachdem eine Türe geöffnet wurde oder der Griff des Ladekabels nicht eingerastet ist.

<sup>[2]</sup> Je langsamer das Blinken, umso höher der Ladezustand.

<sup>[3]</sup> Erlischt nach kurzer Zeit.

---

## 11.1.5. Ladekabel

Das Ladekabel mit seinem Kontroll- und Schutzgerät wird verwendet, um die Hybridbatterie des Fahrzeugs aufzuladen.

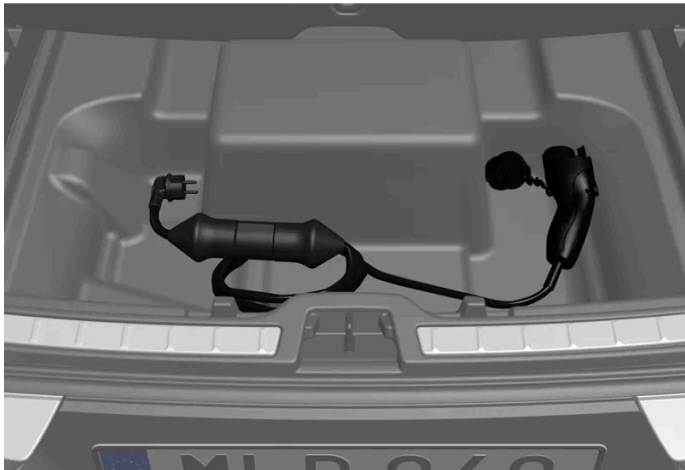

Das Ladekabel befindet sich im Staufach unter der Bodenklappe im Gepäckraum.

**! Warnung**

Verwenden Sie ausschließlich das mit dem Fahrzeug gelieferte Ladekabel oder ein von Volvo empfohlenes Austausch kabel.

**Technische Daten, Ladekabel**

Umgebungstemperatur	-32 °C bis 50 °C (-25 °F bis 122 °F)
---------------------	--------------------------------------

**! Warnung**

- Das Ladekabel verfügt über einen integrierten Fehlerstrom-Schutzschalter. Die Aufladung darf nur an geerdeten und zugelassenen Steckdosen erfolgen.
- Wenn das Ladekabel angeschlossen ist und sich Kinder in der Nähe aufhalten, sind diese zu beaufsichtigen.
- Das Ladekabel führt Hochspannung. Kontakt mit Hochspannung kann zu schweren Verletzungen oder zum Tode führen.
- Ein wie auch immer beschädigtes Ladekabel darf keinesfalls verwendet werden. Ein beschädigtes oder nicht funktionierendes Ladekabel darf nur durch eine Werkstatt repariert werden - es wird eine Volvo-Vertragswerkstatt empfohlen.
- Stellen Sie stets sicher, dass niemand über das Ladekabel fahren, auf dieses treten, über dieses stolpern bzw. dieses auf andere Weise beschädigen oder das Ladekabel Verletzungen verursachen kann.
- Ziehen Sie das Ladekabel aus der Wandsteckdose ab, bevor Sie es reinigen.
- Schließen Sie das Ladekabel nie an ein Verlängerungskabel oder eine Mehrfachsteckdose an.
- Verwenden Sie zwischen Ladekabel und Steckdose keine Adapter.
- Verwenden Sie zwischen Ladekabel und Steckdose keinen externen Timer.

Siehe auch die Anweisungen des Herstellers zur Verwendung des Ladekabels und seiner Bauteile.



**!** **Wichtig**

In Verbindung mit dem Ladekabel dürfen keine Mehrfachsteckdosen, externe Timer, Adapter, Verlängerungskabel, Spannungsbegrenzer oder ähnliche Geräte verwendet werden, da es anderenfalls zu einem Brand, elektrischen Schlag o. Ä. kommen kann.

Adapter zwischen der 230-V-Steckdose (Wechselstrom) und dem Ladekabel dürfen nur verwendet werden, wenn der Adapter gemäß IEC 61851 und IEC 62196 zugelassen ist.

**!** **Wichtig**

Das Ladekabel niemals während des Aufladens aus der 230-V-Steckdose (Wechselstrom) ziehen – es besteht die Gefahr, dass die 230-V-Steckdose dadurch beschädigt wird. Den Ladevorgang immer zuerst unterbrechen und erst dann das Ladekabel abziehen – zuerst aus dem Ladeanschluss am Fahrzeug und dann aus der 230-V-Steckdose.

**!** **Wichtig**

Reinigen Sie das Ladekabel mit einem Tuch, das Sie mit Wasser oder einem milden Reinigungsmittel anfeuchten. Verwenden Sie keine Chemikalien oder Lösungsmittel.

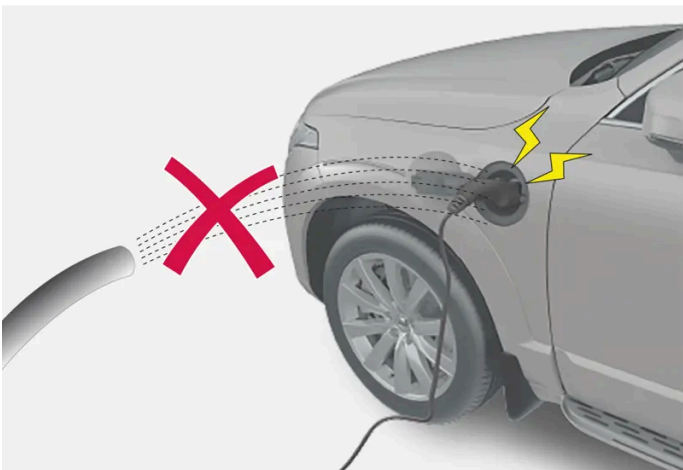

**!** **Warnung**

Das Ladekabel und seine Teile dürfen nicht mit Wasser überspült oder in Wasser eingetaucht werden.

**!** **Wichtig**

Das Kontroll- und Schutzgerät und seinen Stecker keiner direkten Sonneneinstrahlung aussetzen. Anderenfalls kann der Überhitzungsschutz im Stecker die Aufladung der Hybridbatterie herabsetzen oder abbrechen.

## 11.1.6. Fehlerstromschutzschalter im Ladekabel

Die Bedieneinheit des Ladekabels verfügt über einen eingebauten Fehlerstromschutzschalter, der das Fahrzeug und auch den Bediener vor einem elektrischen Stromschlag durch Systemfehler schützt.

### **Warnung**

Die Hybridbatterie darf nur an geerdeten und zugelassenen 230-V-Steckdosen (Wechselstrom) aufgeladen werden. Wenn Ihnen die Kapazität der Steckdose oder der zugehörigen Sicherung nicht bekannt ist, lassen Sie die Steckdose von einem entsprechend zertifizierten Elektriker kontrollieren. Wird beim Aufladen die Kapazität der zugehörigen Sicherung überschritten, kann dies zu einem Brand oder zu Schäden im Stromkreis der Sicherung führen.

### **Warnung**

- Die Überstromschutzeinrichtung des Ladekabels dient dem Schutz des fahrzeugeigenen Ladesystems, kann aber nicht garantieren, dass eine Überlastung unter keinen Umständen möglich ist.
- Benutzen Sie keinesfalls erkennbar abgenutzte oder beschädigte Steckdosen. Diese können Brände oder schwere Schäden verursachen.
- Schließen Sie das Ladekabel keinesfalls an ein Verlängerungskabel an.
- Wartung und Austausch der Hybridbatterie dürfen ausschließlich von entsprechend qualifizierten Volvo-Servicetechnikern durchgeführt werden.
- Verwenden Sie kein anderes als das empfohlene Ladekabel.
- Zwischen Ladekabel und Steckdose darf kein externer Timer geschaltet sein.
- Zwischen dem Ladekabel und der Steckdose dürfen keinerlei Adapter verwendet werden.

### **Wichtig**

Die 230 V-Steckdose (Wechselstrom)/Ladevorrichtung ist durch die Fehlerstrom-Schutzeinrichtung nicht geschützt.



LED<sup>[1]</sup>-Leuchten an der Bedieneinheit.

 LED

Der Inhalt dieses Handbuchs entspricht dem Stand des Benutzerhandbuchs zum Zeitpunkt der Drucklegung und ist in Zukunft möglicherweise nicht mehr vollständig gültig. Weitere Informationen finden Sie auf der ersten Seite mit dem vollständigen Haftungsausschluss.

Wenn der eingebaute Fehlerstrom-Schutzschalter auslöst, leuchtet die LED-Leuchte kontinuierlich rot: Überprüfen Sie den 230-V-Wechselstromanschluss.

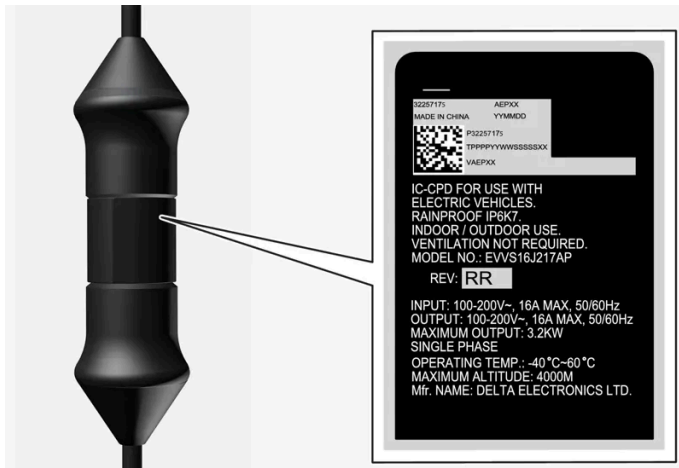

**! Wichtig**

- Kontrollieren Sie die Leistung der Steckdose.
- Bei einer Überschreitung der Gesamtlast muss sonstige elektronische Ausrüstung, die am gleichen Sicherungskreis angeschlossen ist, ausgeschaltet werden.
- Schließen Sie das Ladekabel nicht an eine beschädigte Steckdose an.

<sup>[1]</sup> Leuchtdiode (Light Emitting Diode)

## 11.1.7. Ladestatus an der Bedieneinheit des Ladekabels

Die Anzeige an der Bedieneinheit des Ladekabels gibt den Status des laufenden bzw. des abgeschlossenen Ladevorgangs an.

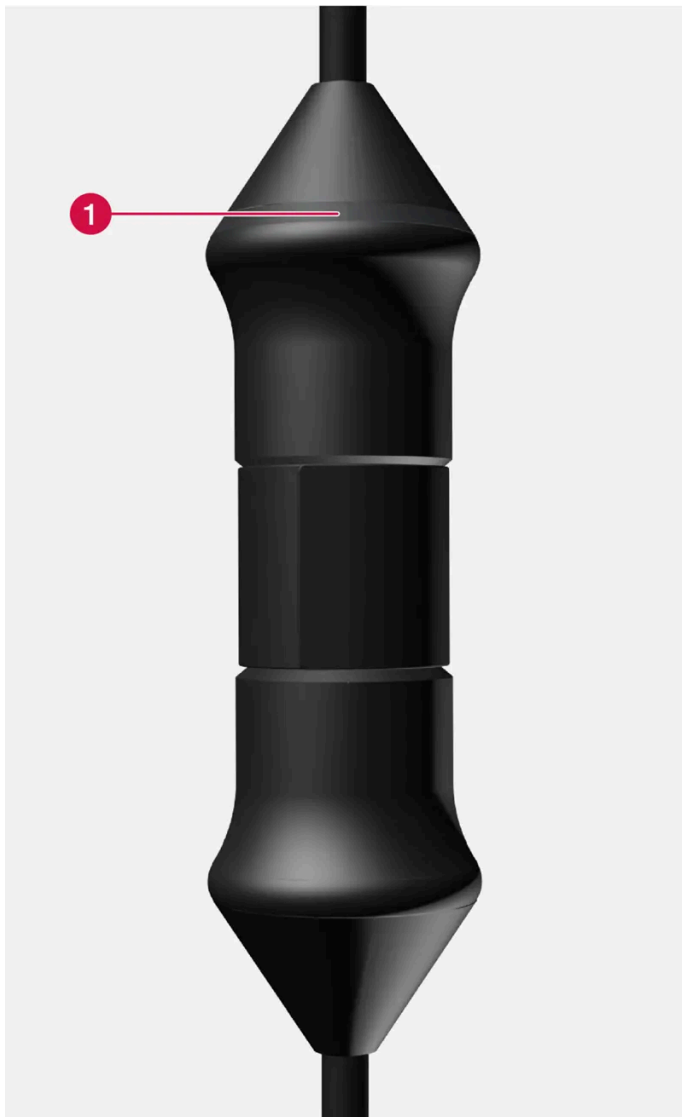

LED<sup>[1]</sup>-Leuchten an der Bedieneinheit.

**1** LED

LED	Status	Bedeutung	Empfohlene Maßnahme
Erlöschen	Aufladen nicht möglich.	Ladekabel wird nicht mit Strom versorgt.	<ol style="list-style-type: none"> <li>1. Das Ladekabel aus der Steckdose ziehen.</li> <li>2. Das Ladekabel wieder in die Steckdose stecken oder eine andere Steckdose verwenden.</li> <li>3. Wenn das Problem weiterhin besteht: Wenden Sie sich an den Volvo Support.</li> </ol>
Leuchtet weiß	Aufladen möglich.	Das Ladekabel ist zum Anschließen an das Fahrzeug bereit.	<p>Wenn die LED-Leuchte weiß leuchtet, aber ein Aufladen nicht möglich ist:</p> <ol style="list-style-type: none"> <li>1. Das Ladekabel vom Ladeanschluss ziehen.</li> <li>2. Das Ladekabel am Ladeanschluss wieder anstecken.</li> <li>3. Wenn die Anzeige nicht innerhalb von ca. 10 Sekunden weiß blinkt: Ziehen Sie zuerst das Ladekabel vom Ladeanschluss ab und dann aus der Steckdose. Schließen Sie das Ladekabel wieder am Ladeanschluss und der Steckdose an.</li> <li>4. Wenn das Problem weiterhin besteht: Wenden Sie sich an den Volvo Support.</li> </ol>
Blinkt weiß	Wird geladen.	Die Fahrzeugelektronik hat mit der Aufladung begonnen. Wird geladen.	Warten Sie, bis die Batterien voll aufgeladen sind.

Der Inhalt dieses Handbuchs entspricht dem Stand des Benutzerhandbuchs zum Zeitpunkt der Drucklegung und ist in Zukunft möglicherweise nicht mehr vollständig gültig. Weitere Informationen finden Sie auf der ersten Seite mit dem vollständigen Haftungsausschluss.

LED	Status	Bedeutung	Empfohlene Maßnahme
Leuchtet rot	Aufladen nicht möglich.	Vorübergehender Fehler.	<ol style="list-style-type: none"> <li>1. Das Ladekabel vom Ladeanschluss ziehen.</li> <li>2. Warten Sie eine Weile.</li> <li>3. Das Ladekabel am Ladeanschluss wieder anstecken.</li> <li>4. Wenn das Problem weiterhin besteht: Wenden Sie sich an den Volvo Support.</li> </ol>
Blinkt rot	Aufladen nicht möglich.	Kritischer Fehler.	Ziehen Sie zuerst das Ladekabel aus dem Ladeanschluss und dann aus der Steckdose. Wenn das Problem weiterhin besteht: Wenden Sie sich an den Volvo Support.

[1] Leuchtdiode (Light Emitting Diode)

## 11.1.8. Temperaturüberwachung des Ladekabels

Damit die Hybridbatterie des Fahrzeugs jedes Mal sicher geladen werden kann, verfügen das Kontroll- und Schutzgerät und der Stecker des Ladekabels über eine eingebaute Überwachungsanordnung zur Kontrolle der Temperatur.

Die Temperaturüberwachung erfolgt teils im Kontroll- und Schutzgerät und teils im Stecker.

### Hinweis

Volvo empfiehlt ein Ladekabel gemäß IEC 62196 und IEC 61851, das die Temperaturüberwachung unterstützt.

### Überwachung im Kontroll- und Schutzgerät

Um die Elektronik zu schützen, wird der Ladevorgang abgebrochen, wenn die Temperatur im Kontroll- und Schutzgerät zu stark ansteigt. Dies kann z. B. der Fall sein, wenn die Außentemperatur zu hoch oder das Kontroll- und Schutzgerät starker direkter Sonneneinstrahlung ausgesetzt ist.

### Überwachung im Stecker

Wenn die Temperatur in der Steckdose, an die das Ladekabel angeschlossen ist, zu stark ansteigt, wird der Ladestrom gesenkt. Wenn die Temperatur einen kritischen Grenzwert überschreitet, wird der Ladevorgang abgebrochen.

### Wichtig

Wenn die Temperaturüberwachung die Ladestromstärke mehrfach automatisch abgesenkt und den Ladevorgang abgebrochen hat, muss die Ursache für die Überhitzung untersucht und behoben werden.

## 11.1.9. Hybridbatterie aufladen

Außer über einen konventionellen Kraftstofftank verfügt das Fahrzeug über eine wiederaufladbare Batterie, die so genannte Hybridbatterie, mit Lithium-Ionen-Akkumulatoren.

Die Hybridbatterie wird mit Hilfe eines Ladekabels aufgeladen, das sich in einem Ablagefach im Laderaum befindet.

**i Hinweis**

Volvo empfiehlt ein Ladekabel gemäß IEC 62196 und IEC 61851, das die Temperaturüberwachung unterstützt.

Wie lange das Aufladen der Hybridbatterie dauert, hängt vom verwendeten Ladestrom ab.

**i Hinweis**

Mit zunehmendem Alter und Verschleiß lässt die Kapazität der Hybridbatterie etwas nach, was einen vermehrten Einsatz des Benzinmotors und dadurch einen etwas erhöhten Kraftstoffverbrauch mit sich bringen kann.

**! Warnung**

Der Austausch der Hybridbatterie darf nur von einer Werkstatt ausgeführt werden – eine Volvo-Vertragswerkstatt wird empfohlen.

## Ladestutzen und Ladebuchse



Ladestutzen und Ladebuchse.

Der Ladestatus wird auf drei Arten angezeigt:

- Anzeige auf der Bedieneinheit des Ladekabels
- Anzeigelampe an der Ladebuchse des Fahrzeugs
- Abbildungen und Text auf dem Fahrerdisplay.

Die Startbatterie des Fahrzeugs wird gleichzeitig mit der Hybridbatterie aufgeladen, und der Ladevorgang wird abgebrochen, wenn die Hybridbatterie voll aufgeladen ist. Die Startbatterie wird auch während der Fahrt aufgeladen.

Wenn die Temperatur der Hybridbatterie unter  $-10\text{ }^{\circ}\text{C}$  ( $14\text{ }^{\circ}\text{F}$ ) oder über  $40\text{ }^{\circ}\text{C}$  ( $104\text{ }^{\circ}\text{F}$ ) liegt, sinkt ihre Kapazität, was zu Veränderungen oder Ausfällen bestimmter Fahrzeugfunktionen führen kann.

Ein Elektrobetrieb ist nicht möglich, wenn die Temperatur der Batterie zu niedrig oder zu hoch ist. Beim Fahrmodus PURE wird der Verbrennungsmotor gestartet.

#### Aufkleber innen an der Ladeklappe



Ladestrom wählen, der gemäß der Kennzeichnung <sup>[1]</sup> auf der Innenseite des Ladeanschlusses für das Fahrzeug zugelassen ist.

### Aufladung mit fest montiertem Kontroll- und Schutzgerät gemäß Klasse-3-Lademodus <sup>[2]</sup>

In bestimmten Märkten ist das Kontroll- und Schutzgerät in einer an das Stromnetz angeschlossenen Ladestation fest montiert. In diesem Fall hat das Ladekabel kein eigenes Kontroll- und Schutzgerät. Verwenden Sie daher das Ladekabel der Ladestation und befolgen Sie die an dieser befindlichen Anweisungen.

### Energierückgewinnung beim Bremsen



Anzeige im Fahrerdisplay bei Energierückgewinnung.

Bei leichter Betätigung des Bremspedals oder beim Motorbremsen wird Energie für die Batterie regeneriert.

Die Funktion steht in allen Fahrmodi und Schaltstellung D oder B zur Verfügung.

<sup>[1]</sup> Die Kennzeichnung gemäß CEN Norm EN 17186 befindet sich auf der Innenseite der Abdeckung des Ladeanschlusses.

<sup>[2]</sup> Europäische Norm – EN 61851-1.

## 11.1.10. Aufladung der Hybridbatterie starten

Die Aufladung der Hybridbatterie des Fahrzeugs erfolgt über ein Ladekabel zwischen dem Fahrzeug und einer 230-V-Wechselstromsteckdose<sup>[1]</sup>.

Verwenden Sie ausschließlich das mit dem Fahrzeug gelieferte Ladekabel oder ein von Volvo empfohlenes Austausch kabel.

### **Wichtig**

Das Ladekabel nie anschließen, wenn das Risiko eines Gewitters bzw. Blitzeinschlags besteht.

### **Hinweis**

Volvo empfiehlt ein Ladekabel gemäß IEC 62196 und IEC 61851, das die Temperaturüberwachung unterstützt.

### **Warnung**

- Die Aufladung der Hybridbatterie darf höchstens mit der Stromstärke erfolgen, die in den lokal oder landesweit geltenden Empfehlungen zur Aufladung von Hybridbatterien an 230-V-Steckdosen (Wechselstrom) als maximaler Ladestrom angegeben ist.
- Die Aufladung der Hybridbatterie darf nur an zugelassenen 230-V-Steckdosen<sup>[2]</sup> oder Ladestationen mit einem von Volvo bereitgestellten losen Ladekabel (Mode 3) erfolgen.
- Die Fehlerstrom-Schutzeinrichtung des Kontroll- und Schutzgeräts schützt das Fahrzeug. Zu einer Überlastung des 230-V-Netzes kann es unter Umständen dennoch kommen.
- Sichtlich verschlissene oder beschädigte Steckdosen sind zu vermeiden, da deren Benutzung zu Brand- und/oder Personenschäden führen kann.
- Grundsätzlich kein Verlängerungskabel benutzen!
- Verwenden Sie niemals Adapter oder externe Timer.



**! Warnung**

- Das Ladekabel verfügt über einen integrierten Fehlerstrom-Schutzschalter. Die Aufladung darf nur an geerdeten und zugelassenen Steckdosen erfolgen.
- Wenn das Ladekabel angeschlossen ist und sich Kinder in der Nähe aufhalten, sind diese zu beaufsichtigen.
- Das Ladekabel führt Hochspannung. Kontakt mit Hochspannung kann zu schweren Verletzungen oder zum Tode führen.
- Ein wie auch immer beschädigtes Ladekabel darf keinesfalls verwendet werden. Ein beschädigtes oder nicht funktionierendes Ladekabel darf nur durch eine Werkstatt repariert werden - es wird eine Volvo-Vertragswerkstatt empfohlen.
- Stellen Sie stets sicher, dass niemand über das Ladekabel fahren, auf dieses treten, über dieses stolpern bzw. dieses auf andere Weise beschädigen oder das Ladekabel Verletzungen verursachen kann.
- Ziehen Sie das Ladekabel aus der Wandsteckdose ab, bevor Sie es reinigen.
- Schließen Sie das Ladekabel nie an ein Verlängerungskabel oder eine Mehrfachsteckdose an.
- Verwenden Sie zwischen Ladekabel und Steckdose keine Adapter.
- Verwenden Sie zwischen Ladekabel und Steckdose keinen externen Timer.

Siehe auch die Anweisungen des Herstellers zur Verwendung des Ladekabels und seiner Bauteile.

**! Wichtig**

Sicherstellen, dass die 230-V-Steckdose (Wechselstrom) die zum Aufladen von Elektrofahrzeugen erforderliche Stromstärke liefert: Bei Unsicherheit die Steckdose von einem Fachmann überprüfen lassen.

Beachten Sie, dass das Fahrzeug vor dem Starten des Ladevorgangs ausgeschaltet sein muss.

Das Ladekabel aus dem Ablagefach nehmen.

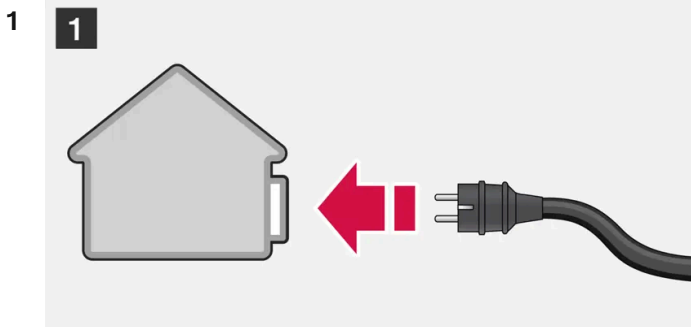

**1**

Ladekabel an eine 230-V-Wechselstromsteckdose anschließen. Keinesfalls ein Verlängerungskabel benutzen.

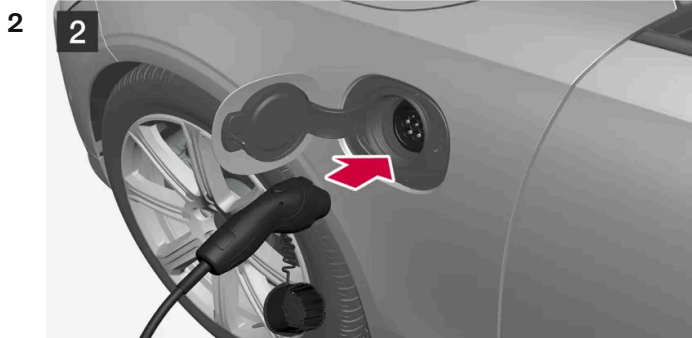

2 Die Ladeklappe öffnen. Schutzverschluss des Ladestutzens abziehen und dann den Stutzen ganz in den Anschluss des Fahrzeugs einführen.



3 Positionieren Sie den Schutzdeckel des Ladestutzens so, dass er nicht am Fahrzeug anstößt.

**!** Wichtig

Den Deckel des Ladestutzens nicht auf das Fahrzeug legen, damit es z. B. bei starkem Wind nicht zu Lackschäden kommen kann.

4 Der Ladestutzen wird verriegelt, und das Aufladen beginnt nach etwa 5 Sekunden. Nachdem die Aufladung begonnen hat blinkt die LED-Leuchte am Ladeanschluss in grüner Farbe. Auf dem Fahrerdisplay werden die voraussichtlich verbleibende Ladedauer und eventuelle Fehler angezeigt.

Das Aufladen der Batterie kann kurz unterbrochen werden, wenn das Fahrzeug entriegelt wird. Wenn das Ladekabel im Ladeanschluss eingesteckt bleibt, wird die Aufladung nach einiger Zeit fortgesetzt.

**!** Wichtig

Das Ladekabel niemals während des Aufladens aus der 230-V-Steckdose (Wechselstrom) ziehen – es besteht die Gefahr, dass die 230-V-Steckdose dadurch beschädigt wird. Den Ladevorgang immer zuerst unterbrechen und erst dann das Ladekabel abziehen – zuerst aus dem Ladeanschluss am Fahrzeug und dann aus der 230-V-Steckdose.

Beim Aufladen kann unter dem Fahrzeug Kondenswasser aus der Klimaanlage tropfen. Dies ist völlig normal und geschieht aufgrund der Kühlung der Hybridbatterie.

<sup>[1]</sup> Die Stromspannung kann je nach Markt unterschiedlich sein.

<sup>[2]</sup> Oder an gleichwertigen Anschlüssen mit einer anderen Spannung je nach Markt.

---

## 11.1.11. Aufladung der Hybridbatterie beenden

Beenden Sie die Aufladung, indem Sie das Fahrzeug entriegeln, und das Ladekabel zunächst vom Fahrzeug-Ladeanschluss und dann von der 230-V-Wechselstromsteckdose<sup>[1]</sup> trennen.

### ! Wichtig

Bevor das Ladekabel aus der Ladebuchse des Fahrzeugs abgezogen wird, muss das Fahrzeug mit der Entriegelungstaste am Transponderschlüssel entriegelt werden. Dies ist auch dann erforderlich, wenn die Fahrzeurtüren bereits entriegelt sind. Wenn das Fahrzeug nicht über die Entriegelungstaste entriegelt wird, kann dies zu Schäden am Ladekabel oder System führen.

### i Hinweis

Das Fahrzeug zur Unterbrechung des Ladevorgangs immer entriegeln, bevor der Stecker aus der 230-V-Steckdose (Wechselstrom) abgezogen wird. Beachten Sie, dass das Ladekabel zunächst aus dem Ladeanschluss des Fahrzeugs und dann aus der 230-V-Steckdose abgezogen werden muss. Dadurch wird vermieden, dass es zu Schäden am System kommt oder der Ladevorgang unbeabsichtigt unterbrochen wird.

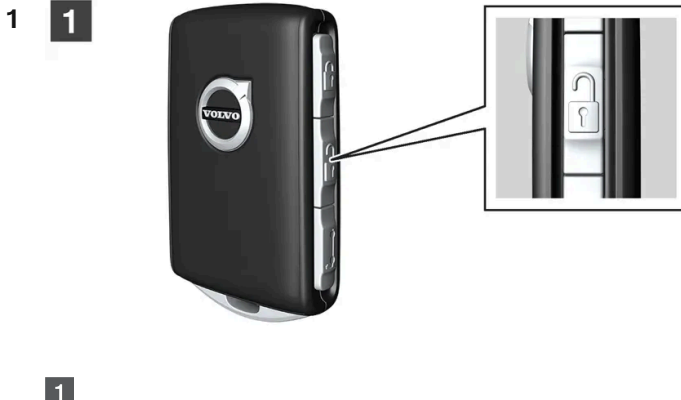

Fahrzeug mit dem Transponderschlüssel entriegeln – die Aufladung wird beendet und der Ladestutzen wird entriegelt.

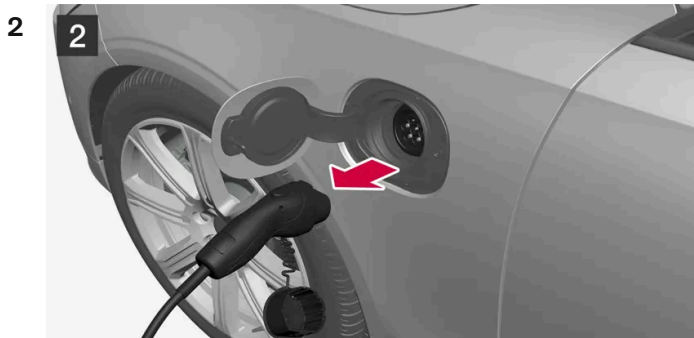

2  
Das Kabel von der Ladebuchse des Fahrzeugs abziehen und die Klappe schließen.

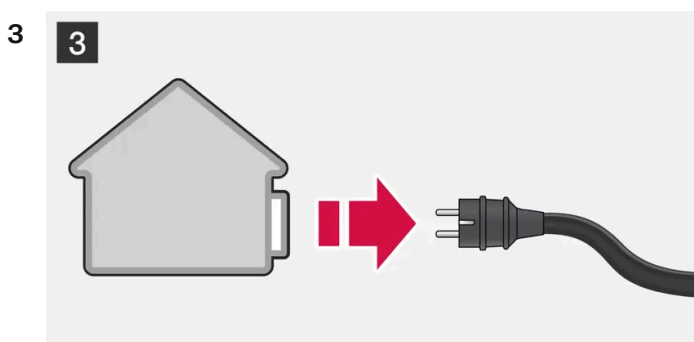

3  
Kabel von der 230-V-Wechselstromsteckdose abziehen.  
Ladekabel in das Staufach des Fahrzeugs zurücklegen.

## Automatische Verriegelung des Ladekabels

Wird das Ladekabel nicht von der Ladebuchse abgezogen, kommt es einen Moment nach der Entriegelung automatisch zur erneuten Verriegelung. Dadurch werden Ladezustand und Reichweite maximiert und die Vorklimatisierung vor Fahrtantritt ermöglicht. Nach einer Entriegelung des Fahrzeugs mit dem Transponderschlüssel lässt sich das Ladekabel wieder abziehen. Bei Fahrzeugen mit Passive Entry\* kann die Ver- und Entriegelung wieder über den Griff erfolgen.

<sup>[1]</sup> Die Stromspannung kann je nach Markt unterschiedlich sein.

\* Optie/accessoire.

---

## 11.1.12. Ladestrom

Der Ladestrom dient zum Aufladen der Hybridbatterie und zur Vorkonditionierung des Fahrzeugs. Das Fahrzeug wird aufgeladen, indem ein Ladekabel an den Ladeanschluss des Fahrzeugs und eine 230 V-Steckdose<sup>[1]</sup> (Wechselstrom) angeschlossen wird.

**Der Inhalt dieses Handbuchs entspricht dem Stand des Benutzerhandbuchs zum Zeitpunkt der Drucklegung und ist in Zukunft möglicherweise nicht mehr vollständig gültig. Weitere Informationen finden Sie auf der ersten Seite mit dem vollständigen Haftungsausschluss.**

Bei Aktivierung des Ladekabels zeigt das Fahrerdisplay eine Meldung an, und am Ladeanschluss des Fahrzeugs leuchtet eine Lampe auf. Der Ladestrom wird hauptsächlich zur Aufladung der Batterie verwendet, zum Teil aber auch für die Vorklimatisierung des Fahrzeugs. Die 12-V-Batterie wird beim Aufladen der Fahrzeugbatterien ebenfalls geladen.

**! Wichtig**

Das Ladekabel niemals während des Aufladens aus der 230-V-Steckdose (Wechselstrom) ziehen – es besteht die Gefahr, dass die 230-V-Steckdose dadurch beschädigt wird. Den Ladevorgang immer zuerst unterbrechen und erst dann das Ladekabel abziehen – zuerst aus dem Ladeanschluss am Fahrzeug und dann aus der 230-V-Steckdose.

**! Wichtig**

Stellen Sie sicher, dass die Sicherung für die Steckdose für die für das Ladekabel angegebene Stromstärke ausreicht.

**i Hinweis**

- Bei sehr kaltem oder warmen Wetter wird ein Teil des Ladestroms verwendet, um die Hybridbatterie und den Fahrzeuginnenraum aufzuwärmen oder abzukühlen, wodurch der Ladevorgang etwas länger dauert.
- Die Ladezeit verlängert sich, wenn eine Vorkonditionierung gewählt wurde. Die Ladedauer hängt hauptsächlich von der Außentemperatur ab.

## Ladezeit

Die Ladezeit kann variieren. Die unten angegebenen Ladezeiten gelten ohne Klimatisierung oder sonstiger Last, welche das Aufladen beeinträchtigen. Wenn die Ladezeit spürbar länger dauert, dann sollte dies untersucht werden.

Ladezeiten für das Aufladen mit 230 V	
Stromstärke (A) <sup>[2]</sup>	Ladezeit (Stunden)
6	8
10	4
16	3

## Sicherung

Normalerweise gehören mehrere 230-V-Wechselstromsteckdosen zu einem Sicherungskreis, so dass auch weitere Verbraucher (z. B. Beleuchtung, Staubsauger, Bohrmaschine usw.) über eine Sicherung laufen können.

<sup>[1]</sup> Die Stromspannung kann je nach Markt unterschiedlich sein.

<sup>[2]</sup> Je nach Markt kann der maximale Ladestrom variieren.

## 11.2. Hybridbatterie-Anzeige

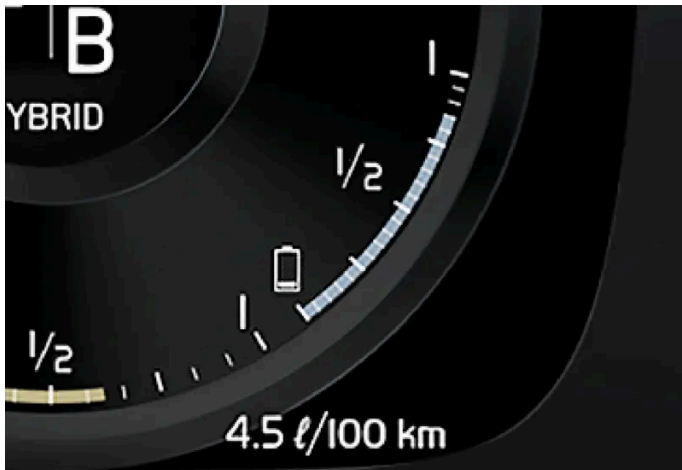

Die Hybridbatterie-Anzeige zeigt die in der Hybridbatterie verfügbare Energiemenge an.



Die in der Hybridbatterie gespeicherte Energie wird vom Elektromotor, aber auch zum Kühlen oder Beheizen des Fahrzeugs genutzt. Der Bordcomputer berechnet, welche Strecke mit der in der Hybridbatterie gespeicherten Batterie ungefähr noch zurückgelegt werden kann.

### Symbole der Hybridbatterie-Anzeige



Das Symbol  in der Hybridbatterie-Anzeige steht für die aktivierte Funktion **Hold**, das Symbol  für die aktivierte Funktion **Charge**.

## 11.3. Hybridanzeige

In den Fahrmodi Hybrid und Pure wird auf dem Fahrerdisplay eine Hybridanzeige eingeblendet, die eine sparsame Fahrweise erleichtert.

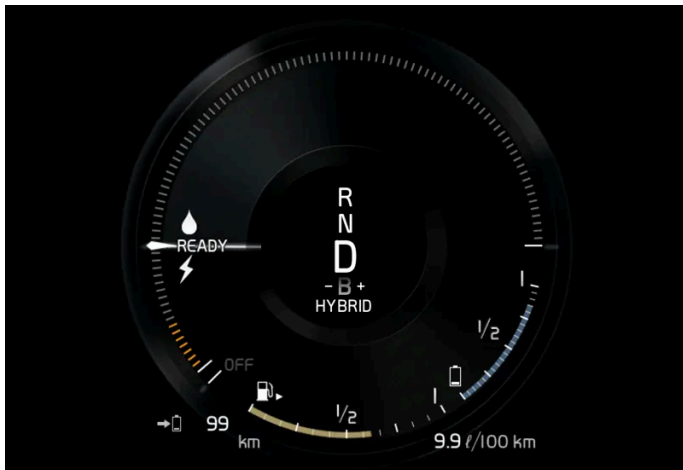

Die Hybridanzeige stellt in unterschiedlicher Weise das Verhältnis zwischen bereits aus dem Elektromotor entnommener und noch verfügbarer Leistung dar.

## Symbole der Hybridanzeige



Gibt die momentan verfügbare Leistung des Elektromotors an. Ein gefülltes Symbol bedeutet, dass der Elektromotor in Verwendung ist.



Ein nicht gefülltes Symbol bedeutet, dass der Elektromotor nicht in Verwendung ist.



Markiert die Leistung beim Starten des Verbrennungsmotors. Ein gefülltes Symbol bedeutet, dass der Verbrennungsmotor in Verwendung ist.



Markiert die Leistung, bei der der Verbrennungsmotor zugeschaltet wird. Ein nicht gefülltes Symbol bedeutet, dass der Verbrennungsmotor nicht in Verwendung ist.



Anzeige für das Aufladen der Hybridbatterie, zum Beispiel bei leichter Betätigung des Bremspedals.

## Vom Fahrer angeforderte Leistung

Der Zeiger in der Hybridanzeige steht für die Menge an Motorleistung, die der Fahrer durch die Betätigung des Gaspedals anfordert. Je höher der Ausschlag auf der Skala, desto größer ist der vom Fahrer im aktuellen Gang angeforderte Leistung. Die Markierung zwischen dem Blitz und dem Tropfen zeigt den Punkt, an dem der Verbrennungsmotor gestartet wird.

Beispiel:

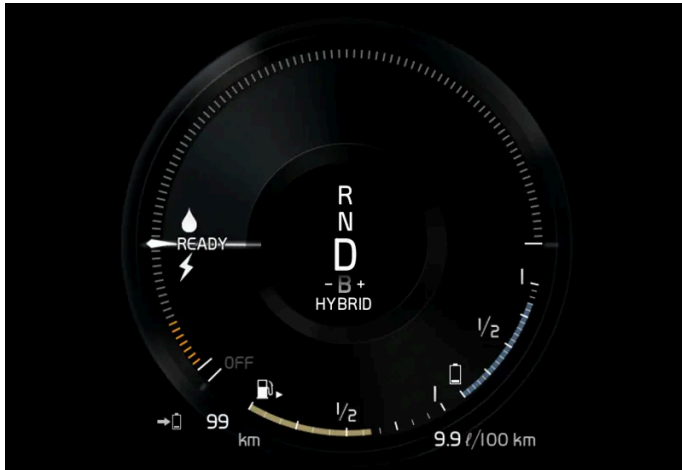

Das Fahrzeug wurde angelassen, steht aber; es wird keine Leistung angefordert.

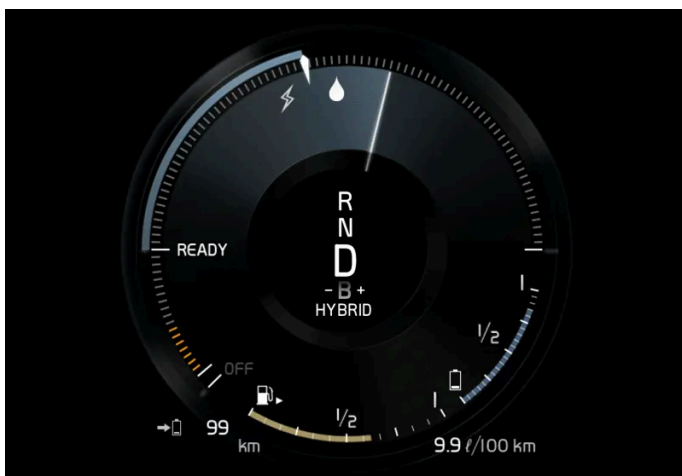

Der Elektromotor kann die angeforderte Motorleistung nicht liefern; der Verbrennungsmotor wird zugeschaltet.

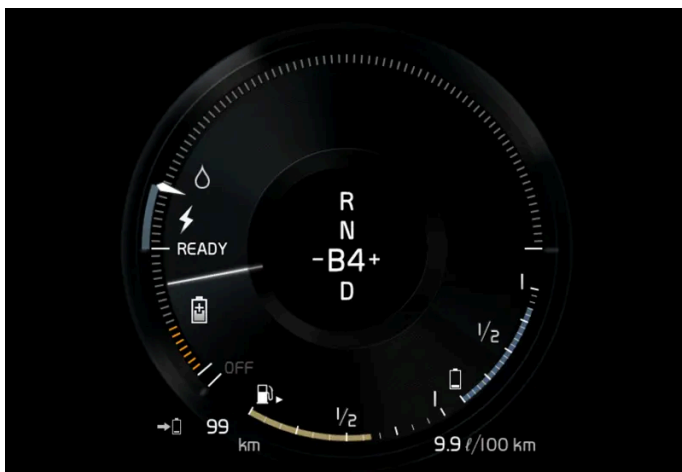

Das Fahrzeug produziert Strom für die Batterie, die Batterie wird geladen, z. B. bei einem leichten Druck auf das Bremspedal oder beim Motorbremsen bei der Bergabfahrt.

## 11.4. Antriebssystem

Der Inhalt dieses Handbuchs entspricht dem Stand des Benutzerhandbuchs zum Zeitpunkt der Drucklegung und ist in Zukunft möglicherweise nicht mehr vollständig gültig. Weitere Informationen finden Sie auf der ersten Seite mit dem vollständigen Haftungsausschluss.



Das Fahrzeug kombiniert einen Verbrennungsmotor mit einem Elektromotor.

## Zwei Antriebssysteme

Je nach eingestelltem Fahrmodus und verfügbarer Strommenge können die beiden Antriebssysteme entweder einzeln oder parallel nebeneinander eingesetzt werden.

Der Elektromotor bezieht seine Energie aus einer Hybridbatterie, die sich in der Tunnelkonsole befindet. Die Hybridbatterie kann an einer herkömmlichen Wandsteckdose oder einer speziellen Ladestation aufgeladen werden.

Sowohl der Verbrennungs- als auch der Elektromotor liefern ihr Drehmoment direkt an die Räder. Ein fortschrittliches Steuersystem koordiniert die Eigenschaften beider Antriebssysteme so, dass eine bestmögliche Wirtschaftlichkeit erreicht wird.

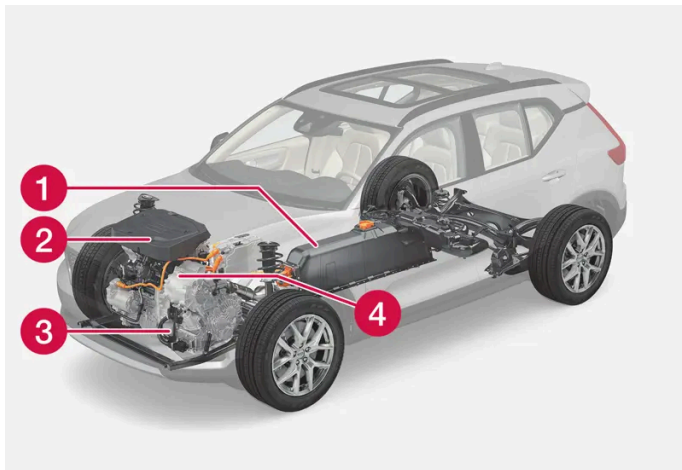

- 1 Hybridbatterie - die Funktion der Hybridbatterie ist die Speicherung von Energie. Bei der Aufladung über das Stromnetz oder bei regenerativen Bremsvorgängen wird Energie zugeführt. Sie liefert Energie für den Elektroantrieb und auch für den vorübergehenden Klimaanlagebetrieb im Fahrzeuginnenraum.
- 2 Verbrennungsmotor - Der Verbrennungsmotor startet, wenn die von der Hybridbatterie lieferbare Energie nicht mehr für die Leistung ausreicht, die durch den Fahrer angefordert wird.
- 3 Superkondensator - Liefert Energie zum Anlassen des Fahrzeugs, wodurch die gewöhnliche 12-V-Batterie nicht benötigt wird.
- 4 Elektromotor - Besorgt den Antrieb des Fahrzeugs bei Elektrobetrieb. Liefert bei Bedarf zusätzlich Drehmoment und Leistung bei der Beschleunigung. Besorgt die Rückgewinnung von Bremsenergie in reine elektrische Energie.

---

## 11.5. Hold und Charge

In bestimmten Situationen kann es vorteilhaft sein, den Ladegrad der Hybridbatterie während der Fahrt zu steuern. Dies ist mit den Funktionen **Hold** und **Charge** möglich.

**Hold** und **Charge** sind in allen Fahrmodi verfügbar. Die Funktionen werden abgebrochen, wenn der Fahrmodus **Pure** aktiviert wird.

### Aktivieren Sie Hold und Charge

Die Funktionen werden in der Ansicht Funktionen des Center Displays aktiviert.

## Hold

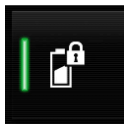

### Aufrechterh. Batteriesp. für spätere Nutzung.

Die Funktion erhält den Ladezustand der Hybridbatterie für den Elektrobetrieb und spart die verfügbare Elektroenergie für die spätere Anwendung, zum Beispiel für das Fahren im Stadtverkehr.

Das Fahrzeug verhält sich wie im normalen Hybridbetrieb mit entladener Batterie: Neben der Rückgewinnung von Energie, die z. B. beim Bremsen entsteht, wird zur Erhaltung des Ladezustands öfter der Verbrennungsmotor zugeschaltet.

## Charge

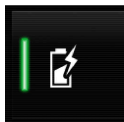

### Motor lädt Hybridbatterie.

Die Hybridbatterie wird mithilfe des Verbrennungsmotors aufgeladen, damit das Fahrzeug zu einem späteren Zeitpunkt im Elektrobetrieb gefahren werden kann.

## Symbole im Fahrerdisplay



Wenn Hold aktiviert ist, erscheint das Symbol  in der Hybridbatterie-Anzeige.

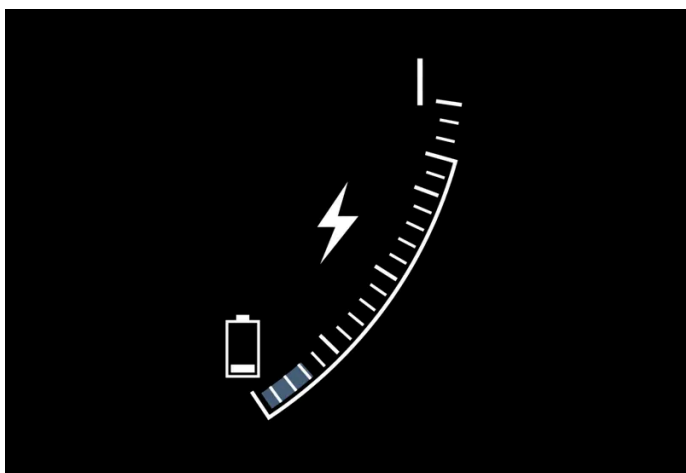

Wenn Charge aktiviert ist, erscheint das Symbol  in der Hybridbatterie-Anzeige.

## 11.6. Fahrmodi

Der Inhalt dieses Handbuchs entspricht dem Stand des Benutzerhandbuchs zum Zeitpunkt der Drucklegung und ist in Zukunft möglicherweise nicht mehr vollständig gültig. Weitere Informationen finden Sie auf der ersten Seite mit dem vollständigen Haftungsausschluss.

Der ausgewählte Fahrmodus passt das Fahrverhalten des Fahrzeugs optimal an bestimmte Bedingungen an.

Über den Fahrmodus haben Sie schnell Zugriff auf die zahlreichen Fahrzeugfunktionen und Einstellungen für den jeweiligen Fahrbedarf. Der jeweilige Fahrmodus wurde darauf ausgelegt, möglichst gute Fahreigenschaften zu bieten:

- Lenkung
- Motor/Getriebe
- Bremsen
- Stoßdämpfung
- Fahrerdisplay
- Klimaanlageinstellungen

Wählen Sie den Fahrmodus aus, der am besten an die herrschenden Bedingungen angepasst ist. Denken Sie dabei daran, dass nicht immer jeder Fahrmodus verfügbar ist.

## Wählbare Fahrmodi

### **Warnung**

Denken Sie daran, dass das Fahrzeug kein Motorengeräusch erzeugt, wenn es nur mit dem Elektromotor fährt. Es kann daher für Kinder, Fußgänger, Radfahrer und Tiere schwer wahrzunehmen sein. Dies gilt insbesondere für langsames Fahren, z. B. auf Parkplätzen.

### **Warnung**

Lassen Sie das Fahrzeug nicht mit aktiviertem Fahrmodus und abgestelltem Verbrennungsmotor in einem unbelüfteten Raum stehen: Bei niedriger Kapazität der Hybridbatterie kann es zu einem automatischen Motorstart kommen, wobei die entstehenden Abgase bei Mensch und Tier schwere Verletzungen hervorrufen können.

### Hybrid

- Dies ist der Normalmodus des Fahrzeugs, bei dem der Elektromotor und der Verbrennungsmotor zusammen arbeiten.

Beim Starten befindet sich das Fahrzeug im **Hybrid**-Modus. Die Steuerung berechnet die passende Kombination aus Leistung, Verbrauch und Komfort und setzt den Elektro- und Verbrennungsmotor separat oder parallel entsprechend ein. Die Möglichkeit, nur mit dem Elektromotor fahren zu können, ist vom Ladestand der Hybridbatterie und beispielsweise vom Bedarf einer Beheizung oder Kühlung des Fahrzeuginnenraums abhängig.

Bei ausreichendem Ladezustand der Hybridbatterie ist ein reiner Elektrobetrieb möglich. Bei Betätigung des Gaspedals wird bis zu einer bestimmten Schwelle nur der Elektromotor eingeschaltet. Der Verbrennungsmotor startet, wenn diese Schwelle erreicht ist und die von der Batterie lieferbare Energie nicht mehr für die Leistung ausreicht, die der Fahrer über das Gaspedal anfordert.

Bei einem niedrigen Ladezustand (Hybridbatterie fast leer) muss auch die Ladung der Batterie berücksichtigt werden, was zu einem häufigeren Zuschalten des Verbrennungsmotors führt. Laden Sie die Hybridbatterie über das Ladekabel an einer 230-V-Wechselstromsteckdose auf oder wechseln Sie in der Funktionsansicht zum Fahrmodus **Charge**, um den ausschließlichen Elektrobetrieb wieder zu ermöglichen.

**Der Inhalt dieses Handbuchs entspricht dem Stand des Benutzerhandbuchs zum Zeitpunkt der Drucklegung und ist in Zukunft möglicherweise nicht mehr vollständig gültig. Weitere Informationen finden Sie auf der ersten Seite mit dem vollständigen Haftungsausschluss.**

Der Fahrmodus ist für einen niedrigen Energieverbrauch ausgelegt, mit einer Mischnutzung zwischen Elektro- und Verbrennungsmotor, ohne dabei Klimatisierungskomfort oder Fahrerlebnis zu schmälern. Wenn eine stärkere Beschleunigung gewünscht wird, erfolgt der maximale Zusatzeffekt durch den elektrischen Antriebsstrang.

#### Information im Fahrerdisplay

Beim Fahren im Hybridmodus wird auf dem Fahrerdisplay eine Hybridanzeige eingeblendet. Der Zeiger der Hybridanzeige gibt an, wie viel Energie der Fahrer durch das Betätigen des Gaspedals anfordert. Die Markierungen zwischen dem Blitz und dem Tropfen zeigen, wie viel Energie zur Verfügung steht.

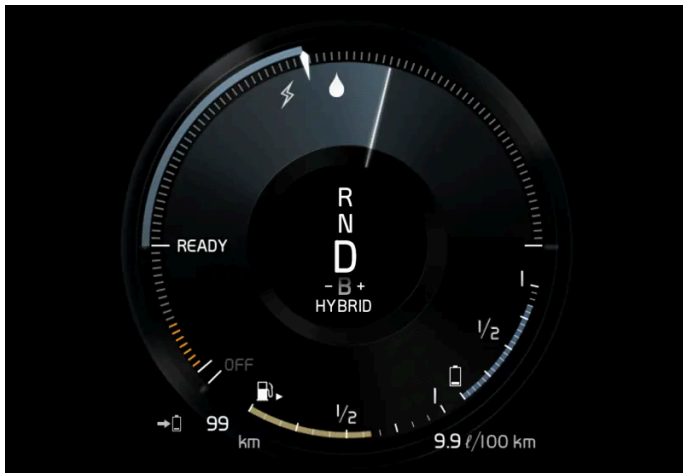

Fahrerdisplay bei Antrieb durch Elektro- und Verbrennungsmotor.



Auf dem Fahrerdisplay wird auch angezeigt, wenn der Batterie bei leichtem Abbremsen Energie zugeführt wird (Regenerierung).

#### Pure

- Zum Fahren im Elektrobetrieb mit möglichst niedrigem Energieverbrauch und Kohlendioxidausstoß.

In diesem Modus wird das Fahrzeug so weitgehend wie möglich von der Hybridbatterie angetrieben. Dies bedeutet zum Beispiel, dass der Leistungseffekt bestimmter Klimatisierungseinstellungen verringert wird, um eine möglichst große Fahrstrecke bei reinem Elektrobetrieb erreichen zu können.

Der Modus **Pure** steht nur zur Verfügung, wenn die Hybridbatterie ausreichend geladen ist, um die erforderliche Leistung zu liefern, was je nach Temperatur variieren kann. Beim Start des Verbrennungsmotors wird automatisch in den Fahrmodus **Hybrid** gewechselt, bis der Modus **Pure** wieder zur Verfügung steht.

Der Verbrennungsmotor wird gestartet:

- wenn die Batterie nicht ausreichend geladen ist
- wenn das Gaspedal durchgetreten wird

Der Modus **Pure** steht nicht zur Verfügung:

- wenn die Batterie nicht ausreichend geladen ist
- Wenn die Geschwindigkeit größer ist als 140 km/h (87 mph) (gilt nicht bei der Fahrt im Gefälle usw.)
- Bei System-/Komponentenbegrenzungen, zum Beispiel niedrige Außentemperatur.

**Der Inhalt dieses Handbuchs entspricht dem Stand des Benutzerhandbuchs zum Zeitpunkt der Drucklegung und ist in Zukunft möglicherweise nicht mehr vollständig gültig. Weitere Informationen finden Sie auf der ersten Seite mit dem vollständigen Haftungsausschluss.**

### Hinweis

Der Verbrennungsmotor kann in bestimmten Fahrsituationen vorübergehend eingeschaltet werden, wenn der Fahrmodus **Pure** verwendet wird. Dies geschieht, um bei bestimmten Fahrsituationen das gewünschte Drehmoment auf die Antriebsräder zu erzeugen, wenn zum Beispiel beim Fahren mit einem Anhänger oder an einer Steigung mehr Kraft benötigt wird.

Der Fahrmodus ist für eine möglichst lange Fahrstrecke bei Elektrobetrieb angepasst und wurde vor allem für den Stadtverkehr entwickelt. Mit **Pure** wird der geringst mögliche Verbrauch angestrebt, auch wenn die Hybridbatterie leer ist.

### Eco-Klima

Im Fahrmodus **Pure** wird die automatische Eco-Klimatisierungseinstellung für den Innenraum aktiviert, um den Energieverbrauch zu verringern.

### Hinweis

Bei Aktivierung des Fahrmodus **Pure** werden bestimmte Parameter der Klimaanlageinstellungen geändert und die Funktionen bestimmter elektrischer Verbraucher begrenzt. Einige Einstellungen lassen sich manuell zurücksetzen, aber der volle Funktionsumfang steht erst bei Verlassen des Fahrmodus **Pure** oder entsprechender Anpassung des Fahrmodus **Individual** zur Verfügung.

Drücken Sie bei beschlagenden Scheiben die Taste für die wie gewohnt funktionierende maximale Entfrosterung.

### Power

- Das Fahrzeug fährt sich sportlicher und spricht schneller auf die Gaszufuhr an.

Der Fahrmodus regelt den kombinierten Leistungseffekt von Verbrennungs- und Elektromotor. Die Gangwechsel erfolgen schneller und markanter, und das Getriebe priorisiert Gänge mit höherer Zugkraft. Das Ansprechen des Lenkrads ist direkter und die Dämpfung härter.

Der Fahrmodus ist für eine höchstmögliche Leistung und direktes Ansprechen beim Gasgeben angepasst. Das Ansprechen des Verbrennungsmotors auf Gaspedaldruck, Getriebebeschaltung und das Ladedrucksystem wird verhindert. Auch werden die Fahrgestelleinstellung, die Lenkung und das Ansprechverhalten der Bremsen optimiert. Fahrmodus **Power** ist immer verfügbar, unabhängig vom Ladestand der Batterie.

Den Modus **Power** gibt es auch in der Ausführung **Polestar Engineered\***.

### Individual

- Mit dieser Option können Sie einen Fahrmodus an Ihre ganz persönlichen Vorlieben anpassen.

Wählen Sie hierzu einen der vorgegebenen Fahrmodi aus und ändern Sie die Einstellungen wie gewünscht. Diese Einstellungen werden dann in einem eigenen Fahrerprofil gespeichert.

Der individuelle Fahrmodus kann erst ausgewählt werden, nachdem er auf dem Center Display aktiviert wurde.

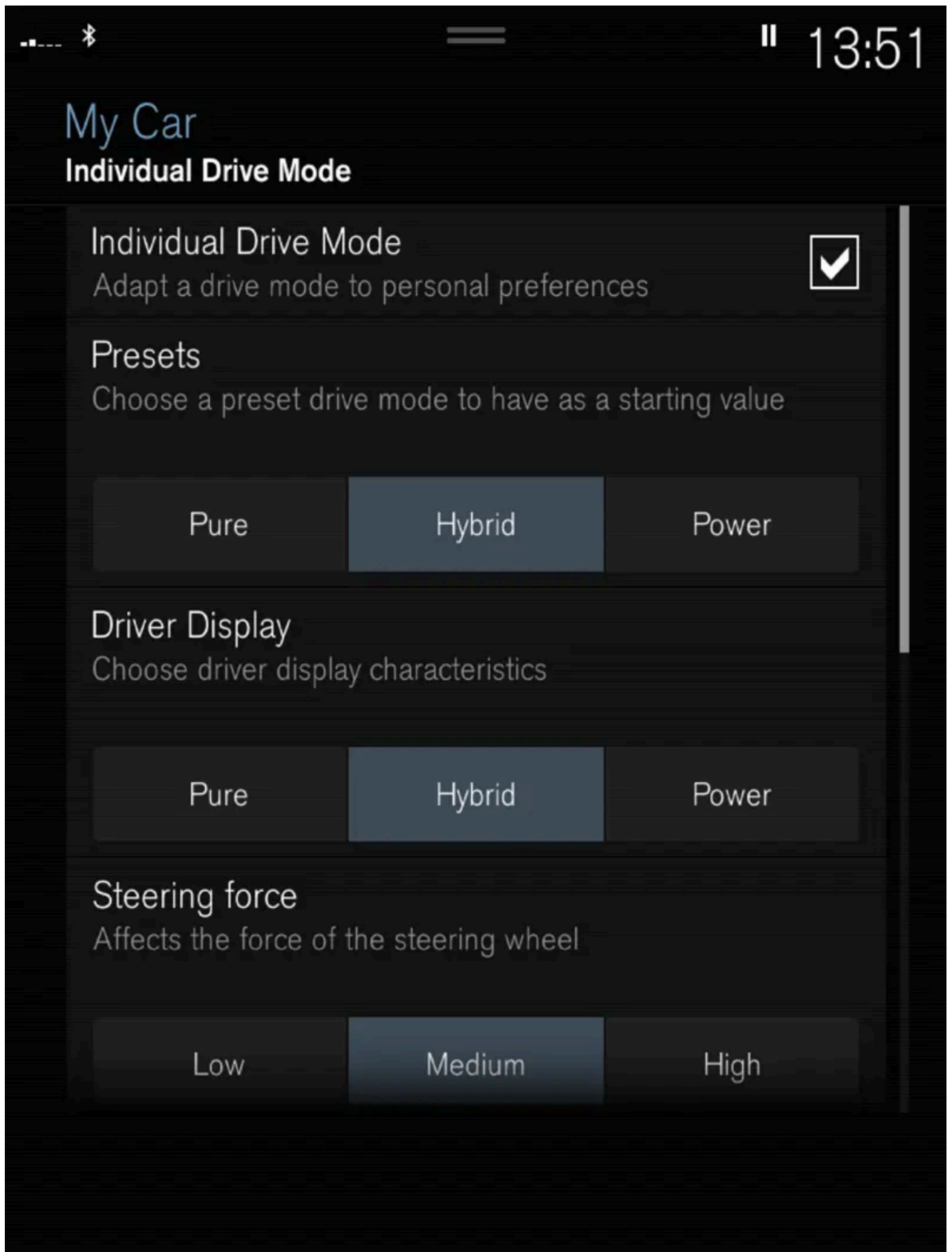

Einstellungsansicht<sup>[1]</sup> für individuellen Fahrmodus.

- 1 Tippen Sie im Topmenü auf Einstellungen.  
Der Inhalt dieses Handbuchs entspricht dem Stand des Benutzerhandbuchs zum Zeitpunkt der Drucklegung und ist in Zukunft möglicherweise nicht mehr vollständig gültig. Weitere Informationen finden Sie auf der ersten Seite mit dem vollständigen Haftungsausschluss.

2 Auf My Car → Individueller Fahrmodus drücken und Individueller Fahrmodus markieren.

3 Bei Voreinstellungen wählen Sie einen Fahrmodus, von dem ausgegangen wird: **Pure, Hybrid, Power** oder **Polestar Engineered\***.

Mögliche Justierungen betreffen Einstellungen für:

- Fahrer-Display
- Lenkkraft
- Eigenschaften Antriebsstrang
- Bremscharakteristik
- Aufhängungssteuerung
- ECO-Klima

## Einsatz von Elektro- oder Verbrennungsmotor

Ein fortschrittliches Steuerungssystem entscheidet, in welchem Umfang das Fahrzeug mit Verbrennungsmotor, Elektromotor oder beiden parallel betrieben wird.

Die hauptsächliche Funktion ist dabei die optimale und möglichst effiziente Nutzung beider Motoren und der verfügbaren Energien der Hybridbatterie, wobei die Grundeigenschaften der verschiedenen Fahrmodi berücksichtigt werden. Natürlich spielt dabei auch eine Rolle, wie der Fahrer das Gaspedal bedient.

Es gibt auch Situationen, in denen es durch vorübergehende Begrenzungen im System oder durch Funktionen mit gesetzlichen Auflagen für die Aufrechterhaltung eines gesamtheitlich niedrigen Emissionsniveaus zu einer umfassenderen Verwendung des Verbrennungsmotors kommen kann.

\* Optie/accessoire.

<sup>[1]</sup> Die Abbildung ist thematisch - je nach Fahrzeugmodell können die Einzelheiten unterschiedlich sein.

---

## 11.7. Allgemeines zum Elektrobetrieb

Das Hybridfahrzeug wird wie ein ganz normales Fahrzeug gefahren. Es gibt jedoch bestimmte Funktionen, die sich von ausschließlich mit Benzin oder Diesel betriebenen Fahrzeugen unterscheiden. Der Elektromotor übernimmt den Antrieb hauptsächlich bei niedrigen Geschwindigkeiten, der Benzinmotor bei höheren Geschwindigkeiten und einer eher dynamischen Fahrweise.

Auf dem Fahrerdisplay werden einige spezielle Informationen zum Recharge angezeigt: Ladeinformationen, eingestellter Fahrmodus, verbleibende Fahrstrecke bis zur vollständigen Entladung der Batterie sowie Ladezustand der Hybridbatterie.

Sie können während der Fahrt zwischen den verschiedenen Betriebsmodi des Fahrzeugs wechseln und z. B. den reinen Elektrobetrieb oder bei entsprechendem Leistungsbedarf den parallelen Antrieb durch Elektro- und Benzinmotor einstellen. Das Fahrzeug berechnet eine Kombination aus Fahrverhalten, Fahrerlebnis, Umweltbelastung sowie Kraftstoffeffizienz für den gewählten Betriebsmodus.

Damit das Fahrzeug optimal funktioniert, müssen die Hybridbatterie und das dazu gehörende elektrische Antriebssystem sowie der Benzinmotor und sein Antriebssystem die richtige Betriebstemperatur haben. Die Batteriekapazität kann stark herabgesetzt sein, wenn die Batterie zu kalt oder zu warm ist.

Durch die Vorkonditionierung wird das Antriebssystem des Fahrzeugs und der Fahrzeuginnenraum vor der Abfahrt vorbereitet, so dass sowohl der Verschleiß als auch der Energiebedarf während der Fahrt reduziert wird. Die Reichweite der Hybridbatterie lässt sich vergrößern, indem das Fahrzeug während der Vorklimatisierung aufgeladen wird.

Die Hybridbatterie treibt den Elektromotor an und wird über das Ladekabel aufgeladen. Im Schaltmodus B kann die Aufladung außerdem bei sanftem Abbremsen und Nutzung der Motorbremse erfolgen. Die Hybridbatterie kann auch mit dem Verbrennungsmotor des Fahrzeugs aufgeladen werden.

## Wichtige Information!

### **Warnung**

Das Aufladen des Fahrzeugs kann die Funktion eines implantierten Herzschrittmachers oder anderer medizinischer Geräte beeinträchtigen. Personen mit einem implantierten Herzschrittmacher wird empfohlen, vor Beginn des Ladevorgangs einen Arzt zu konsultieren.

### Fahrzeug ohne Strom

Beachten Sie, dass wichtige Funktionen, wie Bremskraftunterstützung, Servolenkung usw. eingeschränkt sind, wenn das Fahrzeug keinen Strom hat.

### **Warnung**

Die Servofunktion für die Bremse funktioniert nur bei laufendem Elektro- oder Verbrennungsmotor.

### Abschleppen ist nicht erlaubt

Das Abschleppen des Fahrzeugs ist nicht erlaubt, weil dabei der Elektromotor beschädigt wird.

### Externes Motorengeräusch

### **Warnung**

Denken Sie daran, dass das Fahrzeug kein Motorengeräusch erzeugt, wenn es nur mit dem Elektromotor fährt. Es kann daher für Kinder, Fußgänger, Radfahrer und Tiere schwer wahrzunehmen sein. Dies gilt insbesondere für langsames Fahren, z. B. auf Parkplätzen.

## Hochspannung













 **Warnung**

Einige Bauteile des Fahrzeugs werden mit Hochspannung betrieben, was bei falscher Handhabung sehr gefährlich sein kann. Arbeiten an diesen Bauteilen und allen orangefarbenen Kabeln dürfen ausschließlich von entsprechend autorisierten Fachkräften durchgeführt werden.

Nichts berühren, das nicht eindeutig in der Betriebsanleitung beschrieben ist.

## 11.8. Symbole und Meldungen zum Hybridbetrieb auf dem Fahrerdisplay

Im Fahrerdisplay können verschiedene Symbole und Meldungen zum Hybridbetrieb angezeigt werden. Diese können auch in Verbindung mit allgemeinen Kontroll- und Warnsymbolen aufscheinen. Sie erlöschen, wenn das jeweilige Problem behoben wurde.

Symbol	Meldung	Bedeutung
	12-V-Batterie Ladestörung. Als bald zur Wartg. in Werkst. fahren.	Fehler an der 12-V-Batterie. Wenden Sie sich zur Kontrolle der Batterie so schnell wie möglich an eine Werkstatt <sup>[1]</sup> .
	12-V-Batterie Ladestörung. Sicher anhalten	Fehler an der 12-V-Batterie. Schnellstmöglich anhalten und zur Prüfung der Batterie mit einer Werkstatt <sup>[1]</sup> Kontakt aufnehmen.
	12-V-Batterie Sicherungs-Ausfall. Service erforderlich.	Fehler an der 12-V-Batterie. Wenden Sie sich zur Kontrolle der Funktion so schnell wie möglich an eine Werkstatt <sup>[1]</sup> .
	HV-Batterie Überhitzt; Sicher anhalten!	Die Temperatur der Hybridbatterie scheint ungewöhnlich hoch zu sein, halten sie das Fahrzeug an und stellen Sie den Motor ab. Warten Sie 5 Minuten, bevor Sie die Fahrt fortsetzen. Kontaktieren Sie die Werkstatt <sup>[1]</sup> oder kontrollieren Sie von außen, dass alles ordnungsgemäß aussieht, bevor Sie die Fahrt fortsetzen.
	Verringerte Leistung Max. Fahrgeschwindigkeit begrenzt!	Die Hybridbatterie ist nicht ausreichend aufgeladen, um mit größeren Geschwindigkeiten fahren zu können. Laden Sie die Batterie so schnell wie möglich auf.
	Antriebssystem Raues Verhalten bei nied. Geschw.; Fzg. nutzbar	Das Hybridsystem funktioniert nicht ordnungsgemäß. Wenden Sie sich zur Kontrolle der Funktion so schnell wie möglich an eine Werkstatt <sup>[1]</sup> .
	Ausfall Hybridsystem Service erforderlich	Das Hybridsystem ist defekt. Wenden Sie sich zur Kontrolle der Funktion so schnell wie möglich an eine Werkstatt <sup>[1]</sup> .
	Ladekabel Vor dem Starten entfernen!	Wird angezeigt, wenn der Fahrer versucht, das Fahrzeug bei angeschlossenem Ladekabel zu starten. Ziehen Sie das Ladekabel ab und schließen Sie den Deckel des Ladestutzens.

<sup>[1]</sup> Eine Volvo-Vertragswerkstatt wird empfohlen.

## 11.9. Längeres Abstellen von Fahrzeugen mit Hybridbatterie

Um das Risiko einer Beschädigung der Hybridbatterie bei langfristiger Lagerung (länger als 1 Monat) zu minimieren, wird empfohlen, den Ladestand auf etwa 25% zu halten. Den auf dem Fahrerdisplay angezeigten Ladezustand regelmäßig kontrollieren.

### Vor dem längeren Abstellen des Fahrzeugs

Der empfohlene Ladestand für Langzeitlagerung beträgt etwa 25%.

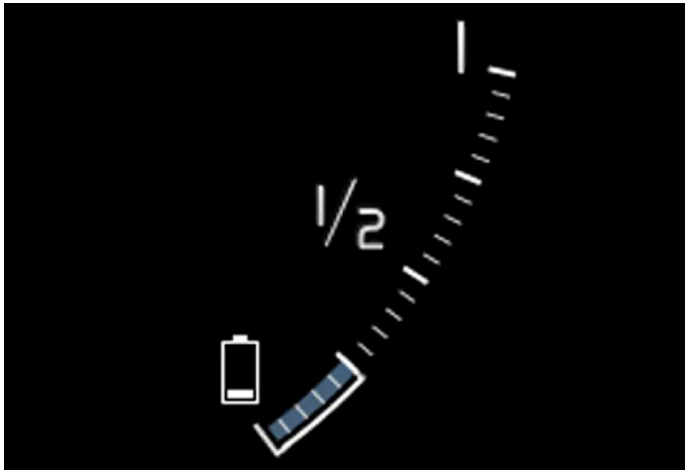

- Bei hohem Ladestand fahren Sie das Fahrzeug bis der empfohlene Wert erreicht ist.
- Bei niedrigem Ladestand laden Sie das Fahrzeug bis zum empfohlenen Wert auf.

### Während des längeren Abstellen des Fahrzeugs

Kontrollieren Sie regelmäßig den auf dem Fahrerdisplay angezeigten Ladestand.

Laden Sie das Fahrzeug auf, wenn der Ladestand erheblich gesunken ist oder wenn es mehr als 6 Monate lang nicht aufgeladen wurde. Dies dient der Kompensation der normalen Selbstentladung der Batterie.

#### Hinweis

Halten Sie das Fahrzeug während der Langzeitlagerung kühl und vermeiden Sie extreme Temperaturen, um die Gefahr von Batterieschäden zu minimieren. Wählen Sie einen Abstellplatz in Innenräumen oder im Schatten, je nachdem, wo die Temperatur am niedrigsten ist, insbesondere in heißen Klimazonen.

## 11.10. Reichweite im Elektrobetrieb

Die Reichweite des Fahrzeugs beruht auf mehreren Faktoren. Die Voraussetzungen für eine möglichst lange Reichweite sind je nach Betriebsbedingungen unterschiedlich.

Unter dem in der Zertifizierung angegebenen Wert für die Fahrstrecke ist nicht eine zu erwartende Reichweite zu verstehen. Der Zertifizierungswert dient vor allem dem Vergleich zwischen verschiedenen Fahrzeugen, bei dem spezielle Testzyklen durchlaufen werden.

**Der Inhalt dieses Handbuchs entspricht dem Stand des Benutzerhandbuchs zum Zeitpunkt der Drucklegung und ist in Zukunft möglicherweise nicht mehr vollständig gültig. Weitere Informationen finden Sie auf der ersten Seite mit dem vollständigen Haftungsausschluss.**

## Reichweite im Fahrerdisplay

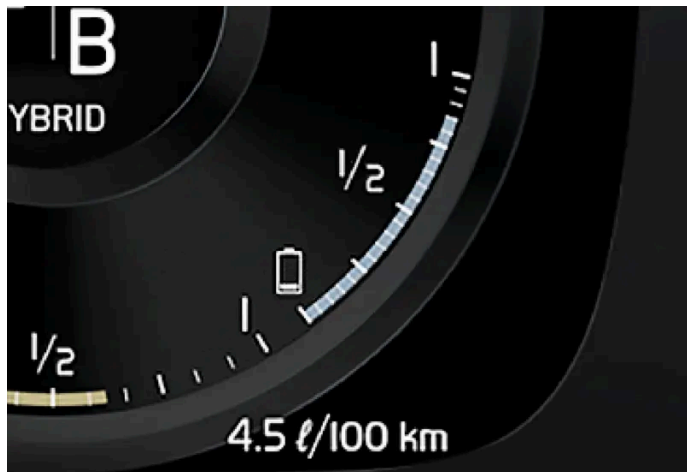

Für ein frisch aus dem Werk stammendes Fahrzeug, oder ein Fahrzeug, bei dem eine Werksrückstellung durchgeführt wurde, basiert die Reichweite auf dem Zertifizierungswert.

Wenn das Fahrzeug eine Weile gefahren wurde, basiert die Reichweite auf der tatsächlich vollzogenen Fahrweise. Der Umfang dieser Daten ist abhängig vom Ladestand der Batterie. Die Reichweite passt sich daher schneller an eine geänderte Fahrweise an, je weniger Restenergie in der Hybridbatterie vorhanden ist.

### Faktoren, die die Reichweite beeinflussen

Außer den Daten, die durch die vollzogene Fahrweise entstanden sind, gibt es noch weitere Faktoren, welche die Reichweite beeinflussen. Die größte Reichweite wird unter günstigen Bedingungen erreicht, bei denen alle Faktoren einen positiven Einfluss ausüben.

Zu den die Reichweite beeinflussenden Faktoren gehören zum Beispiel:

- Geschwindigkeit
- Klimaanlageinstellungen
- Topographie
- Vorkonditionierung
- Reifen und Reifendruck
- Verkehrslage
- Temperatur und Witterung
- Straßenzustand.

## Reichweite basierend auf Geschwindigkeit und Außentemperatur

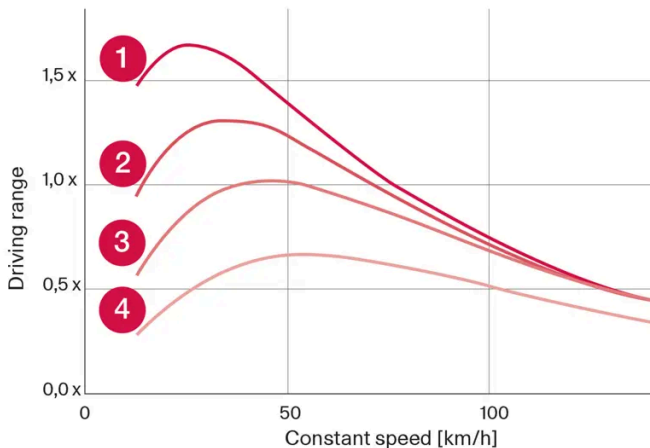

- 1 20 °C (68 °F) Außentemperatur und abgeschaltete Klimaanlage.
- 2 0 °C (68 °F) Außentemperatur und eingeschaltete Klimaanlage.
- 3 35 °C (95 °F) Außentemperatur und eingeschaltete Klimaanlage.
- 4 -10 °C (14 °F) Außentemperatur und eingeschaltete Klimaanlage.

Das Diagramm zeigt das ungefähre Verhältnis zwischen konstanter Geschwindigkeit und Reichweite, wobei sich eine niedrigere Geschwindigkeit positiv auf die Reichweite auswirkt.

Eine höhere Außentemperatur und abgeschaltete Klimaanlage wirkt sich auch vorteilhaft auf die Reichweite aus.

---

## 11.11. Wirtschaftliches Fahren

Um die längstmögliche Reichweite zu erreichen, sollte der Fahrer die Fahrt planen und die Fahrweise und Geschwindigkeit den gegebenen Verhältnissen anpassen.

### Vor der Fahrt

- Sorgen Sie möglichst vor Fahrtantritt für eine Vorkonditionierung des Fahrzeugs über das an das Stromnetz angeschlossene Ladekabel.
- Wenn es draußen kalt ist und eine Vorkonditionierung nicht erfolgen kann, verwenden Sie in erster Linie die elektrische Sitz- und Lenkradheizung. Vermeiden Sie die Beheizung des gesamten Innenraums, da dies Energie aus der Hybridbatterie abzieht.
- Der Energieverbrauch kann je nach montierten Reifen und dem Reifendruck variieren – lassen Sie sich von Ihrem Volvo-Vertragshändler beraten.
- Entfernen Sie unnötige Gegenstände aus dem Fahrzeug – je mehr Ladung desto höher der Energieverbrauch.

### Während der Fahrt

- Fahrmodus **Pure** aktivieren.
- Aktivieren Sie die Funktion **Hold** bei höheren Geschwindigkeiten, wenn die Fahrtstrecke länger ist, als die Batteriereichweite hergibt.

Der Inhalt dieses Handbuchs entspricht dem Stand des Benutzerhandbuchs zum Zeitpunkt der Drucklegung und ist in Zukunft möglicherweise nicht mehr vollständig gültig. Weitere Informationen finden Sie auf der ersten Seite mit dem vollständigen Haftungsausschluss.

- Die **Charge**-Funktion ist möglichst zu vermeiden, wenn die Hybridbatterie geladen werden soll.
- Fahren Sie mit gleichmäßiger Geschwindigkeit und vorausschauend, um möglichst wenig bremsen zu müssen.
- Die Hybridbatterie wird aufgeladen, wenn gebremst wird, indem das Bremspedal weich betätigt wird.
- Schnelles Fahren verbraucht mehr Energie – denn je höher die Geschwindigkeit, desto höher der Luftwiderstand.
- Bei kalten Klimaverhältnissen nach Möglichkeit die elektrische Beheizung von Scheiben, Spiegeln, Sitzen und Lenkrad reduzieren.
- Vermeiden Sie das Fahren mit offenen Fenstern.
- Um an einer Steigung ein Zurückrollen des Fahrzeugs zu verhindern, sollte nicht das Gaspedal betätigt werden. Stattdessen sollte die Funktion Bremsautomatik im Stand genutzt werden.
- Bei einer Kurzstreckenfahrt nach einer Vorklimatisierung sollte die Klimaanlage nach Möglichkeit ausgeschaltet werden.

## Nach der Fahrt

- Parken Sie das Fahrzeug nach Möglichkeit in einer klimatisierten Garage mit Lademöglichkeit.

---

## 11.12. Recycling von Batterien

Verbrauchte Batterien sind umweltschonend zu recyceln.

Wenden Sie sich bei Unsicherheiten darüber, wie diese Art von Abfall zu entsorgen ist zur Beratung an eine Werkstatt – eine Volvo-Vertragswerkstatt wird empfohlen. Arbeiten an der Hybridbatterie dürfen nur von autorisiertem Werkstattpersonal durchgeführt werden.

---

## 11.13. Hybridbatterie

Für den Elektromotorbetrieb ist das Fahrzeug mit einer wartungsfreien wiederaufladbaren Lithium-Ionen-Hybridbatterie ausgerüstet.

### Hinweis

Wenn die Hybridbatterie entladen ist, ist ein Anlassen des Fahrzeugs nicht möglich.

Wenn Start- und Hybridbatterie entladen sind, müssen beide Batterien aufgeladen werden. In einem solchen Fall ist es nicht möglich, zunächst nur die Hybridbatterie aufzuladen. Damit die Hybridbatterie aufgeladen werden kann, muss die Startbatterie eine gewisse Mindestladung aufweisen.

### Warnung

Ein Wechsel der Hybridbatterie darf nur durch eine Werkstatt erfolgen, es wird eine Volvo-Vertragswerkstatt empfohlen.

## Lebensdauer und Kapazität der Hybridbatterie

Mit zunehmender Alterung und Abnutzung sinkt die Kapazität der Hybridbatterie, was zu einem vermehrten Einsatz des Verbrennungsmotors und in der Folge zu einer verminderten Kraftstoffeffizienz und Reichweite im Elektrobetrieb führt.

## Kühlmittel

Die Kühlanlage der Hybridbatterie hat einen separaten Ausgleichsbehälter.

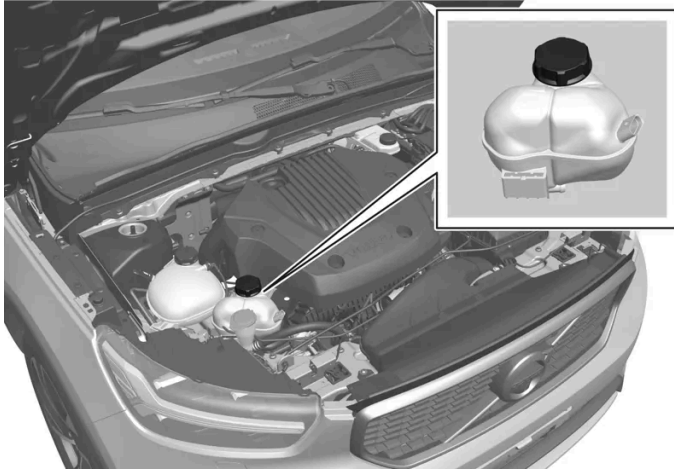

### ! Wichtig

Das Nachfüllen des Kühlmittels für die Hybridbatterie ist nur durch eine Werkstatt vorzunehmen, es wird eine Volvo-Vertragswerkstatt empfohlen.

## Technische Daten der Hybridbatterie

**Typ:** Lithium-Ionen

**Gesamtenergiemenge:** 10,7 kWh.

## 12. Anlassen und Fahren

---

### 12.1. Ein- und Ausschalten des Fahrzeugs

---

#### 12.1.1. Elektronische Wegfahrsperre

Die elektronische Wegfahrsperre ist ein Diebstahlschutz, der verhindert, dass das Fahrzeug von einer unbefugten Person angelassen werden kann.

Das Fahrzeug kann nur mit dem richtigen Transponderschlüssel gestartet werden.

Die folgende Fehlermeldung auf dem Fahrerdisplay bezieht sich auf die elektronische Wegfahrsperre:

Symbol	Meldung	Bedeutung
	Schlüssel nicht erk.	Fehler beim Lesen des Schlüssels während des Starts: Legen Sie den Schlüssel auf das Schlüsselsymbol im Handschuhfach und versuchen Sie es dann erneut.

#### 12.1.2. Fahrzeug starten

Das Fahrzeug wird mit Hilfe der Starttaste neben dem Lenkrad gestartet, wenn sich der Transponderschlüssel im Fahrzeug Innenraum befindet.



Lage der Startschaltung.

 **Warnung**

Vor dem Starten:

- Legen Sie den Sicherheitsgurt an.
- Stellen Sie Sitz, Lenkrad und Spiegel für Sie passend ein.
- Achten Sie darauf, dass Sie das Bremspedal ganz nach unten treten können.

Da das Fahrzeug mit einem schlüssellosen Startsystem (Passive Start) ausgestattet ist, wird der Transponderschlüssel zum Anlassen des Fahrzeugs nicht direkt benötigt.

Zum Anlassen des Motors:

1

 **Wichtig**

Das Anlassen des Fahrzeugs ist nicht möglich, solange das Ladekabel angeschlossen ist. Achten Sie darauf, dass das Ladekabel vom Ladeanschluss getrennt und die Ladeluke geschlossen ist, bevor das Fahrzeug gestartet wird.

Der Transponderschlüssel muss sich im Fahrzeug befinden. Bei Fahrzeugen mit Passive Start muss sich der Schlüssel vorn im Innenraum befinden. Mit dem optionalen schlüssellosen Schließsystem\* reicht es aus, dass sich der Transponderschlüssel an beliebiger Stelle im Fahrzeug befindet.

- 2 Das Bremspedal ganz durchdrücken<sup>[1]</sup>. Bei Fahrzeugen mit Automatikgetriebe muss die Schaltstellung P oder N gewählt sein. Bei Fahrzeugen mit Schaltgetriebe sicherstellen, dass der Leerlauf eingelegt oder das Kupplungspedal getreten ist.
- 3 Drücken Sie die Starttaste.

Beim Anlassen des Motors läuft der Anlasser, bis der Motor angesprungen ist oder der Überhitzungsschutz einen Abbruch auslöst.

Beim Anlassen unter normalen Verhältnissen wird der elektrische Antriebsmotor bevorzugt – der Verbrennungsmotor bleibt ausgeschaltet. Nach dem Drücken der Starttaste ist also der Elektromotor in Betrieb und das Fahrzeug fahrbereit. Der Motor läuft, wenn die Kontrollleuchten auf dem Fahrerdisplay erlöschen und dessen vorgewähltes Thema erscheint.

Es gibt jedoch Situationen, in denen stattdessen der Verbrennungsmotor anläuft, z. B. bei niedrigen Temperaturen, oder wenn die Hybridbatterie aufgeladen werden muss.

## Fehlermeldungen



Wenn beim Start im Fahrerdisplay die Meldung **Schlüssel nicht erk.** angezeigt wird, den Transponderschlüssel am Schlüssellesegerät platzieren. Dann erneut einen Startversuch unternehmen.

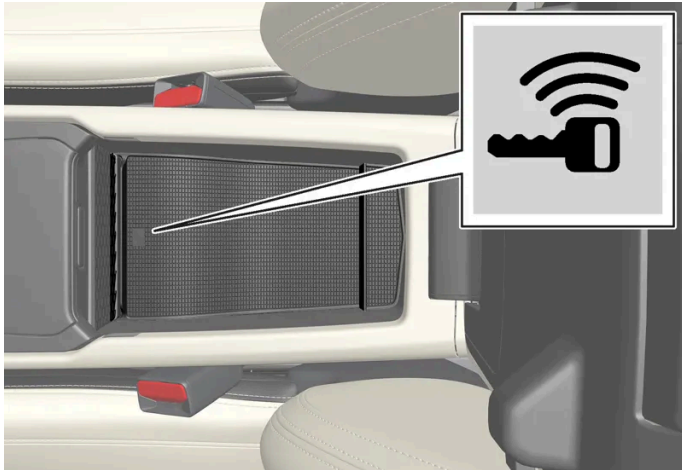

Lage des Schlüssellesegeräts.

**i Hinweis**

Achten Sie beim Ablegen des Transponderschlüssels am Schlüssellesegerät darauf, dass sich keine anderen Autoschlüssel, Metallgegenstände oder elektronischen Geräte (z. B. Mobiltelefone, Tablets, Laptops oder Ladegeräte) in unmittelbarer Nähe befinden. Mehrere Autoschlüssel am Lesegerät können gegenseitige Störungen verursachen.

Wenn beim Starten im Fahrerdisplay die Meldung **Fahrzeug starten Systemprüfung, warten!** aufscheint, warten, bis die Meldung erlischt und danach einen neuerlichen Startversuch vornehmen.

**! Wichtig**

Wenn der Motor nach drei Versuchen nicht angesprungen ist, vor dem nächsten Versuch drei Minuten warten. Die Startleistung nimmt zu, wenn sich die Batterie erholen darf.

**i Hinweis**

Wenn die Hybridbatterie entladen ist, ist ein Anlassen des Fahrzeugs nicht möglich.

**! Warnung**

Den Transponderschlüssel **niemals** während der Fahrt aus dem Fahrzeug entfernen.

**! Warnung**

Kontrollieren Sie vor dem Verlassen des Fahrzeugs stets, dass Zündstellung **0** eingelegt ist und nehmen Sie den Transponderschlüssel mit. Dies gilt insbesondere, wenn sich Kinder im Fahrzeug befinden.

**i Hinweis**

Bei einem Kaltstart kann die Leerlaufdrehzahl bei manchen Motortypen deutlich höher sein als normal. Dies geschieht, um die Abgasreinigung so schnell wie möglich auf normale Betriebstemperatur zu bringen, wodurch der Abgasemissionsausstoß verringert und die Umwelt geschont wird.

\* Optie/accessoire.

[1] Wenn das Fahrzeug rollt, reicht es zum Starten des Motors aus, die Starttaste zu drücken.

## 12.1.3. Starthilfe durch andere Batterie

Wenn die Startbatterie entladen ist, kann der Motor mit dem Strom einer anderen Batterie angelassen werden.

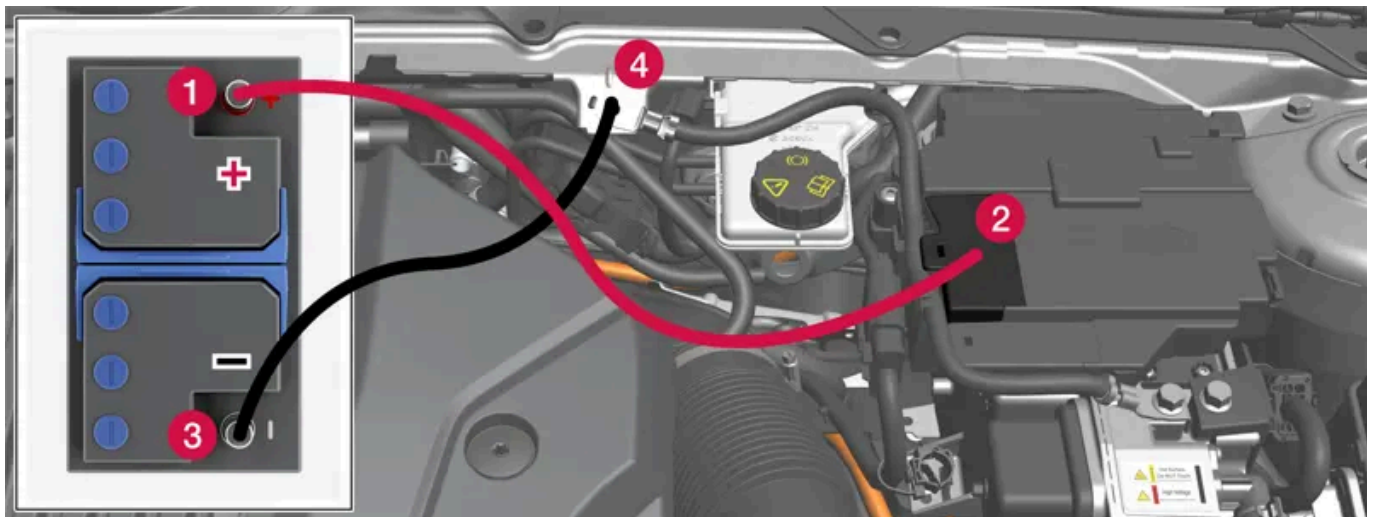

Ladepunkt bei Starthilfe für das eigene Fahrzeug. Unter dem Deckel befinden sich zwei Anschlusspunkte. Verwenden Sie nur den, der dem Innenraum am nächsten liegt.

**! Wichtig**

Der Ladepunkt des Fahrzeugs dient ausschließlich der Starthilfe für das eigene Fahrzeug. Starthilfe für ein anderes Fahrzeug kann über den Ladepunkt nicht geleistet werden. Wenn der Ladepunkt zur Starthilfe für ein anderes Fahrzeug verwendet wird, kann dies zu einem Defekt von Sicherung und Ladepunkt führen.

Wenn eine Sicherung defekt ist, erscheint auf dem Fahrerdisplay die Meldung **12-V-Batterie Sicherungs-Ausfall. Service erforderlich..** Volvo empfiehlt, sich an eine Volvo-Vertragswerkstatt zu wenden.

Bei Nutzung der Starthilfe werden folgende Schritte empfohlen, um einen Kurzschluss oder andere Schäden zu vermeiden:

- 1 Die Fahrzeugelektrik in Zündstellung 0 versetzen.

Der Inhalt dieses Handbuchs entspricht dem Stand des Benutzerhandbuchs zum Zeitpunkt der Drucklegung und ist in Zukunft möglicherweise nicht mehr vollständig gültig. Weitere Informationen finden Sie auf der ersten Seite mit dem vollständigen Haftungsausschluss.

- 2 Kontrollieren, ob die Starthilfebatterie eine Spannung von 12 V hat.
- 3 Wenn die Starthilfebatterie in einem anderen Fahrzeug montiert ist – den Motor des helfenden Fahrzeugs ausschalten und darauf achten, dass sich die beiden Fahrzeuge nicht berühren.
- 4 Die eine Klemme des roten Startkabels an den Pluspol (1) der Starthilfebatterie anschließen.

 **Wichtig**

Das Startkabel vorsichtig anschließen, um Kurzschlüsse mit anderen Bauteilen im Motorraum zu vermeiden.

- 5 Den Deckel des Starthilfe-Pluspols (2) abnehmen.  
Unter dem Deckel befinden sich zwei Anschlusspunkte. Verwenden Sie nur den Anschlusspunkt, der dem Innenraum am nächsten liegt.
- 6 Die andere Klemme des roten Startkabels an den Starthilfe-Pluspol (2) des Fahrzeugs anschließen.
- 7 Die eine Klemme des schwarzen Startkabels an den Minuspol (3) der Starthilfebatterie anschließen.
- 8 Die andere Klemme des schwarzen Startkabels an den Starthilfe-Minuspol (4) des Fahrzeugs anschließen.
- 9 Sicherstellen, dass die Klemmen der Startkabel richtig fest sitzen, damit während des Startversuchs keine Funken auftreten.
- 10 Den Motor desjenigen Fahrzeugs starten, das Starthilfe leistet, und ihn einige Minuten bei etwas höherer Drehzahl laufen lassen, ca. 1500/min.
- 11 Die Starttaste mindestens 5 Sekunden gedrückt halten, ohne dabei mit dem Fuß auf das Bremspedal zu drücken, um das Elektrosystem des Fahrzeugs zu aktivieren.

 **Hinweis**

Beim Anlassen unter normalen Verhältnissen wird der elektrische Antriebsmotor bevorzugt – der Verbrennungsmotor bleibt ausgeschaltet. Nach dem Drücken des Startschalters ist also der Elektromotor in Betrieb und das Fahrzeug fahrbereit. Wenn der Motor eingeschaltet ist, erlöschen die Kontrollleuchten auf dem Fahrerdisplay, und das voreingestellte Displaythema wird angezeigt.

 **Wichtig**

Berühren Sie die Anschlüsse zwischen Kabel und Fahrzeug während des Startversuchs nicht. Es besteht die Gefahr für Funkenbildung.

- 12 Warten Sie mindestens zwei Minuten, damit die Startbatterie aufgeladen werden kann, und machen Sie danach einen Startversuch.
- 13 Wenn der Startversuch misslingt, Punkt 11 und Punkt 12 wiederholen.
- 14 Die Starthilfekabel in umgekehrter Reihenfolge entfernen – zuerst das schwarze Kabel und anschließend das rote Kabel entfernen.

Sicherstellen, dass die Klemmen des schwarzen Starthilfekabels nicht mit dem Starthilfe-Pluspol des Fahrzeugs, dem Pluspol an der Starthilfebatterie oder einer angeschlossenen Klemme des roten Starthilfekabels in Berührung kommen.  
**Der Inhalt dieses Handbuchs entspricht dem Stand des Benutzerhandbuchs zum Zeitpunkt der Drucklegung und ist in Zukunft möglicherweise nicht mehr vollständig gültig. Weitere Informationen finden Sie auf der ersten Seite mit dem vollständigen Haftungsausschluss.**

 **Warnung**

- Startbatterien können hochexplosives Knallgas bilden. Ein einziger Funke, der entstehen kann, wenn die Starthilfekabel falsch angeschlossen werden, kann eine Explosion der Batterie herbeiführen.
- Schließen Sie die Starthilfekabel nicht an Bauteile der Kraftstoffanlage oder bewegliche Teile an. Motorteile können heiß sein: Lassen Sie entsprechende Vorsicht walten.
- Die Startbatterie enthält Schwefelsäure, die schwerste Verätzungen verursachen kann.
- Sollte die Säure in Kontakt mit den Augen, der Haut oder der Kleidung kommen, mit reichlich Wasser spülen. Geraten Säurespritzer in die Augen, sofort Arzt aufsuchen!
- Rauchen Sie unter keinen Umständen in der Nähe der Batterie.

 **Hinweis**

Wenn die Hybridbatterie entladen ist, ist ein Anlassen des Fahrzeugs nicht möglich.

## 12.1.4. Fahrzeug ausschalten

Das Fahrzeug wird mithilfe der Startschaltung neben dem Lenkrad abgeschaltet.



Lage der Startschaltung.

Um das Fahrzeug abzuschalten:

- 1 Starttaste drücken - das Fahrzeug wird abgeschaltet.

Wenn bei Fahrzeugen mit Automatikgetriebe der Wählhebel nicht in Stellung P steht oder das Fahrzeug rollt:

**Der Inhalt dieses Handbuchs entspricht dem Stand des Benutzerhandbuchs zum Zeitpunkt der Drucklegung und ist in Zukunft möglicherweise nicht mehr vollständig gültig. Weitere Informationen finden Sie auf der ersten Seite mit dem vollständigen Haftungsausschluss.**

- 1 Starttaste drücken und gedrückt halten, bis das Fahrzeug abgeschaltet wird.

---

## 12.1.5. Zündstellungen

Je nach Zündstellung der Fahrzeugelektrik können unterschiedliche Fahrzeugfunktionen verwendet werden.

Um bei abgestelltem Motor eine begrenzte Anzahl von Funktionen nutzen zu können, kann die Fahrzeugelektrik in drei verschiedene Stellungen gebracht werden: - **0**, **I** und **II**. In der Betriebsanleitung werden alle diese Stellungen durchgehend als „Zündstellungen“ bezeichnet.

Die folgende Tabelle zeigt, welche Funktionen in der jeweiligen Zündstellung verwendet werden können:

Stellung	Funktionen
0	<ul style="list-style-type: none"><li>• Kilometerzähler, Uhr und Temperaturanzeige werden eingeschaltet <sup>[1]</sup>.</li><li>• Elektrisch betriebene * Sitze können eingestellt werden.</li><li>• Das Display in der Mittelkonsole wird eingeschaltet und kann verwendet werden <sup>[1]</sup>.</li><li>• Das Infotainmentsystem kann verwendet werden <sup>[1]</sup>.</li></ul> <p>In dieser Stellung sind die Funktionen zeitgesteuert und werden nach einiger Zeit wieder ausgeschaltet.</p>
I	<ul style="list-style-type: none"><li>• Panoramadach, Fensterheber, 12-V-Steckdose im Innenraum, Bluetooth, Navigation, Telefon, Gebläse und Scheibenwischer können genutzt werden.</li><li>• Elektrisch betriebene Sitze können eingestellt werden.</li><li>• Die 12-V-Steckdose* im Gepäckraum kann benutzt werden.</li><li>• Wenn das Infotainmentsystem beim Verlassen des Fahrzeugs eingeschaltet war, wird es automatisch eingeschaltet.</li></ul> <p><b>In dieser Zündstellung wird der Strom aus der Batterie bezogen.</b></p>
II	<ul style="list-style-type: none"><li>• Die Scheinwerfer werden eingeschaltet.</li><li>• Die Warn-/Kontrolllampen leuchten 5 Sekunden lang auf.</li><li>• Mehrere der übrigen Systeme werden aktiviert. Die Sitz- und Heckscheibenheizung kann jedoch erst nach dem Anlassen des Motors aktiviert werden.</li></ul> <p><b>Diese Zündstellung verbraucht viel Energie aus der Batterie und sollte daher vermieden werden.</b></p>

<sup>[1]</sup> Wird beim Öffnen der Tür aktiviert.

\* Optie/accessoire.

---

## 12.1.6. Zündstellung auswählen

Je nach Zündstellung der Fahrzeugelektrik können unterschiedliche Fahrzeugfunktionen verwendet werden.

## Zündstellung auswählen



Lage der Startschaltung.

- **Zündstellung 0** – Fahrzeug entriegeln und den Transponderschlüssel in das Fahrzeug legen.

### Hinweis

Für Zündstellung I oder II **ohne** Motorstart bei Fahrzeugen mit Schaltgetriebe beim Drehen des Schalters **nicht** das Brems- oder Kupplungspedal betätigen.

- **Zündstellung I** - Starttaste drücken und loslassen.
- **Zündstellung II** - Taste drücken und ca. 5 Sekunden lang gedrückt halten. Lassen Sie die Taste dann los.
- **Zurück zu Zündstellung 0** - Um in die Zündstellung 0 aus der Stellung I und II zurückzukehren - auf die Starttaste drücken.

---

## 12.2. Alkoholsperre

### 12.2.1. Alkoholschloss\*

Mit der Alkoholsperre soll verhindert werden, dass das Fahrzeug von einem betrunkenen Fahrer gefahren wird. Vor dem Start muss der Fahrer eine Atemprobe machen, die bestätigt, dass er nicht unter dem Einfluss von Alkohol steht. Die Alkoholsperre wird auf den jeweils geltenden Alkoholgrenzwert des Marktes kalibriert.

Das Fahrzeug verfügt über eine Schnittstelle zum Anschließen verschiedener, von Volvo empfohlener Alkoholsperren. Die Schnittstelle ermöglicht ein einfaches Anschließen der Alkoholsperre und die Integration entsprechender Meldungen auf dem Hauptdisplay des Fahrzeugs. Zur Funktion der Alkoholsperre siehe die Betriebsanleitung des jeweiligen Herstellers.

 **Warnung**

Die Alkoholsperre ist ein Hilfsmittel, das den Fahrer nicht von seiner Verantwortung im Straßenverkehr befreit. Es liegt stets in der Verantwortung des Fahrers, nüchtern zu sein und das Fahrzeug auf sichere Weise zu führen.

\* Optie/accessoire.

---

## 12.2.2. Alkoholsperre umgehen\*

In einer Notsituation oder, wenn die Alkoholsperre nicht funktioniert, kann die Alkoholsperrfunktion überbrückt werden, damit das Fahrzeug gefahren werden kann.

Zur Deaktivierung der Alkoholsperre siehe die Betriebsanleitung des Herstellers.

\* Optie/accessoire.

---

## 12.2.3. Vor dem Start von Fahrzeugen mit Alkoholsperre\*

Die Alkoholsperre wird beim Öffnen des Fahrzeugs automatisch aktiviert und für die Benutzung vorbereitet.

### Zu beachten

Für eine korrekte Funktion und um ein so korrektes Messergebnis wie möglich zu erhalten:

- Möglichst ca. 5 Minuten vor der Atemprobe nichts essen oder trinken.
- Kräftige Wischvorgänge vermeiden – der Alkohol in der Scheibenwaschflüssigkeit kann zu einem fehlerhaften Messergebnis führen.

 **Hinweis**

Nach Beendigung der Fahrt kann das Fahrzeug innerhalb von 30 Minuten erneut angelassen werden, ohne dass eine neue Atemprobe durchgeführt werden muss.

\* Optie/accessoire.

---

## 12.3. Getriebe

Der Inhalt dieses Handbuchs entspricht dem Stand des Benutzerhandbuchs zum Zeitpunkt der Drucklegung und ist in Zukunft möglicherweise nicht mehr vollständig gültig. Weitere Informationen finden Sie auf der ersten Seite mit dem vollständigen Haftungsausschluss.

---

## 12.3.1. Kickdown-Funktion

Die Kickdown-Funktion kann verwendet werden, wenn eine maximale Beschleunigung erforderlich ist, z. B. beim Überholen.

Wenn das Gaspedal ganz durchgetreten wird (über die normale Vollgasstellung hinaus), schaltet das Getriebe sofort automatisch in einen niedrigeren Gang (sog. Kickdown).

Wenn das Gaspedal aus der Kickdown-Stellung losgelassen wird, legt das Getriebe automatisch den nächsthöheren Gang ein.

### Sicherheitsfunktion

Um ein Überdrehen des Motors zu verhindern, verfügt das Steuerprogramm des Getriebes über einen Herunterschaltenschutz.

Das Getriebe lässt kein Herunterschalten/Kickdown zu, bei dem es zu so hohen Motordrehzahlen kommen kann, dass die Gefahr eines Motorschadens besteht. Sollte der Fahrer dennoch versuchen, einen Schaltvorgang dieser Art bei hohen Motordrehzahlen vorzunehmen, wird dieser nicht ausgeführt – der ursprüngliche Gang bleibt eingelegt.

Beim Kickdown kann das Fahrzeuggetriebe, je nach Drehzahl, jeweils eine oder mehrere Stufen herunterschalten. Das Hochschalten erfolgt, wenn die maximale Drehzahl des Motors erreicht wird, um Schäden am Motor zu vermeiden.

---

## 12.3.2. Launch-Funktion\*

Launch kann benutzt werden, wenn aus dem Stillstand eine maximale Beschleunigung gebraucht wird. Die Funktion ist für folgende Fahrmodi verfügbar: **Hybrid**, **Constant AWD**, **Power** und **Individual**.

### Launch aktivieren

Sorgen Sie dafür, dass das Fahrzeug stillsteht und dass die Räder gerade ausgerichtet sind.

- 1 Schalten Sie auf Stellung D.
- 2 Drücken Sie das Bremspedal ganz durch.
- 3 Drücken Sie danach das Gaspedal ganz durch.
- 4 Lassen Sie das Bremspedal innerhalb von 2 Sekunden los.

#### Hinweis

Wenn die Launch-Funktion nicht funktioniert, warten Sie einige Minuten, um den Antriebsstrang wieder auf Arbeitstemperatur abkühlen zu lassen, bevor Sie es erneut versuchen.



**! Wichtig**

Der Antriebsstrang wird bei der Benutzung von Launch einem gewissen Verschleiß ausgesetzt, deshalb kann diese Funktion nur einige Male in Anspruch genommen werden.

\* Optie/accessoire.

---

## 12.3.3. Getriebe

Das Getriebe ist Teil des Antriebsstrangs, der die Kraft vom Motor auf die Antriebsräder überträgt. Die Funktion des Getriebes besteht darin, die Übersetzung an Geschwindigkeit und Leistungsbedarf anzupassen.

Das Fahrzeug verfügt über ein Doppelkupplungs-Automatikgetriebe mit sieben Gängen, einen integrierten Elektromotor für den Elektrobetrieb sowie Bremsenergieerückgewinnung. Durch eine Anzahl von Gängen kann das Drehmoment und die Motorleistung effektiv genutzt werden.

Beim Automatikgetriebe ist es auch möglich, manuell einen Gang auszuwählen. Auf dem Fahrerdisplay wird die ausgewählte Schaltstellung angezeigt.

---

## 12.3.4. Automatikgetriebe

Der Gang wird automatisch so ausgewählt, dass das Fahren so energieeffizient wie möglich erfolgt. Das Getriebe verfügt auch über einen Modus für manuelles Schalten.



Wählhebel und Schaltmuster auf dem Fahrerdisplay.

Auf dem Fahrerdisplay wird die ausgewählte Schaltstellung angezeigt:

P, R, N, D oder B.

## 12.3.5. Häufig gestellte Fragen zum Schalten im Elektrobetrieb

Fragen zum Schalten im Elektrobetrieb.

### **Beim Beschleunigen habe ich manchmal den Eindruck, dass es bei 80-90 km/h zu einem Leistungsabfall kommt – woran liegt das?**

In Hybridfahrzeugen ist der Elektromotor mit dem Getriebe verbunden. Bei Nutzung des Elektromotors startet dieser im zweiten Gang und wechselt bei hohen Geschwindigkeiten (80-90 km/h) in den vierten Gang.

Wenn vom zweiten in den vierten Gang geschaltet und gleichzeitig Gas gegeben wird, sinkt für einen Moment das Motordrehmoment, um den Gangwechsel zu ermöglichen. Dieses Verhalten ist vollkommen normal.

### **Warum erfolgt überhaupt ein Gangwechsel?**

Ein niedriger Gang optimiert die elektrische Leistung beim Anfahren und bei geringen Geschwindigkeiten. Daher wird die Leistung des Verbrennungsmotors nicht im gleichen Maße benötigt wie bei einem herkömmlichen Hybrid.

Indem bei höheren Geschwindigkeiten in einen höheren Gang geschaltet wird, kann die elektrische Leistung auch bei schnellerem Fahren genutzt werden. Dies kann den Stromverbrauch bei höheren Geschwindigkeiten senken.

### **Manchmal habe ich den Eindruck, dass die Motorleistung nachlässt – woran kann das liegen?**

Sobald Sie halb oder ganz vom Gas gehen, schaltet das Antriebssystem im Elektrobetrieb aus dem zweiten in den vierten Gang. Dadurch wird der Gangwechsel kaum wahrgenommen. Wenn Sie dagegen aus niedrigen Geschwindigkeiten konstant auf ca. 90 km/h beschleunigen, ist der Gangwechsel wie oben beschrieben spürbar.

Wenn die Geschwindigkeit sinkt, wird das Herunterschalten aus dem vierten in den zweiten Gang kaum bemerkt, weil hierfür keine zusätzliche Kraft aufgewendet werden muss. Der Gangwechsel erfolgt also ohne Unterbrechung der Kraftübertragung.

---

## 12.3.6. Schaltvorgang mit Automatikgetriebe

Wechseln Sie den Gang durch Andrücken des rückfedernden Hebels nach vorn oder zurück, bzw. seitlich bei Handschaltung.

## Schalten

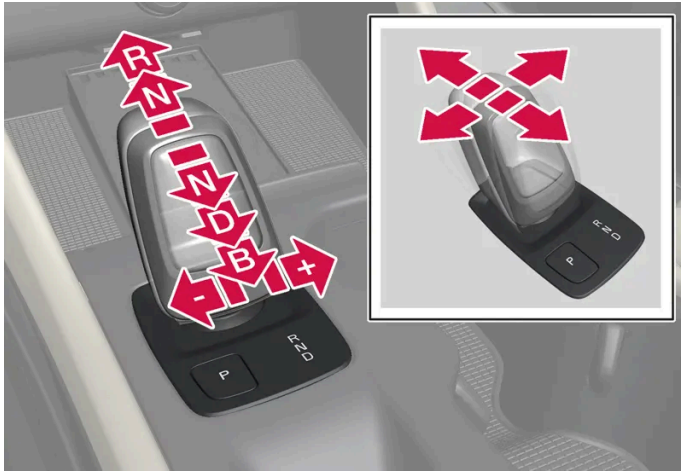

Übersicht über Wählhebel und Schaltstellungen.

## Schaltstellungen

### Parkstellung – P



Übersicht über Wählhebel und Stellung P

Die Parkstellung wird mit dem P-Schalter aktiviert, der sich vor dem Wählhebel befindet.

In der Stellung P ist das Getriebe mechanisch gesperrt.

Wählen Sie beim Parken die Stellung P. In der Stellung P kann das Fahrzeug gestartet werden. Beim Einlegen von Schaltstellung P muss das Fahrzeug stehen.

Betätigen Sie beim Parken zuerst die Feststellbremse und legen Sie anschließend Schaltstellung P ein.

### **Warnung**

Beim Parken auf unebenem Untergrund ist immer die Feststellbremse zu benutzen. Ein eingelegter Gang oder die P-Stellung der Schaltautomatik reichen nicht aus, um das Fahrzeug in allen Situationen an seinem Platz zu halten.

**i Hinweis**

Um das Fahrzeug zu verriegeln und die Alarmanlage zu aktivieren muss sich der Wählhebel in Stellung **P** befinden.

### Assistenzfunktionen

In folgenden Fällen wechselt das System automatisch in Schaltstellung P:

- Das Fahrzeug wird in Stellung D oder R im Stand ausgeschaltet.
- Das Fahrzeug rollt langsam während der Fahrer gleichzeitig den Sicherheitsgurt löst und die Fahrertür öffnet, ohne ein Pedal zu betätigen.

Um ein Fahrzeug ohne angegurtet zu sein und mit offener Türe einzuparken - P-Stellung lösen, indem wieder R oder D gewählt wird.

Wird das Fahrzeug in Schaltstellung N ausgeschaltet, erfolgt kein automatischer Wechsel in Schaltstellung P. Dadurch können Sie mit dem Fahrzeug durch eine Waschanlage fahren.

### Rückwärtsgang – R

Wählen Sie Stellung R, um mit dem Fahrzeug zurückzusetzen. Beim Einlegen von Schaltstellung R muss das Fahrzeug stehen.

### Leerlauf- oder Neutralstellung – N

In der Stellung N kann das Fahrzeug frei rollen. In der Stellung N kann das Fahrzeug gestartet werden. Bringen Sie das Fahrzeug zum Stehen und den Wählhebel in Schaltstellung N und betätigen Sie dann die Feststellbremse.

Um aus Schaltstellung N in eine andere Stellung zu wechseln, muss das Bremspedal getreten und Zündstellung II aktiviert sein.

### Fahrstellung – D

D ist die normale Fahrstellung. Das Hoch- und Herunterschalten erfolgt je nach Gaszufuhr und Geschwindigkeit automatisch.

Um aus Schaltstellung R in Schaltstellung D zu wechseln, muss das Fahrzeug stehen.

### Bremsstellung – B<sup>[1]</sup>

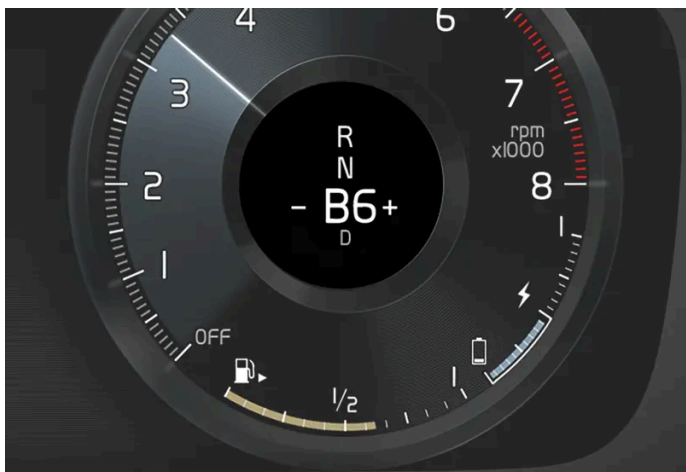

Übersicht über Bremsstellung auf dem Fahrerdisplay.

**Der Inhalt dieses Handbuchs entspricht dem Stand des Benutzerhandbuchs zum Zeitpunkt der Drucklegung und ist in Zukunft möglicherweise nicht mehr vollständig gültig. Weitere Informationen finden Sie auf der ersten Seite mit dem vollständigen Haftungsausschluss.**

In Schaltstellung B ist ein manuelles Schalten möglich. Wenn das Gaspedal losgelassen wird, wird die Elektromotorbremse des Fahrzeugs aktiv und gleichzeitig die Hybridbatterie aufgeladen.

Sie legen Schaltstellung B ein, indem der Wählhebel aus Stellung D nach hinten geführt wird.

- Drücken Sie den Wählhebel nach rechts zu „+“ (Plus), um einen Gang hochzuschalten und lassen Sie den Hebel los.
- Drücken Sie den Wählhebel nach links zu „-“ (Minus), um einen Gang herunterzuschalten und lassen Sie den Hebel los.
- Ziehen Sie den Wählhebel nach hinten, um zur Schaltstellung D zurückzukehren.

Damit der Motor nicht ruckt oder ausgeht, schaltet das Getriebe automatisch herunter, wenn die Geschwindigkeit weiter absinkt, als es für den gewählten Gang geeignet ist.

[1] Die Bremsstellung B steht im Fahrmodus **Pure** nicht zur Verfügung.



---

## 12.3.7. Symbole und Meldungen zum Automatikgetriebe

Wenn ein Fehler im Getriebe auftritt, werden auf dem Fahrerdisplay ein Symbol und eine Meldung angezeigt.

 **Wichtig**

Um Schäden an einer der Komponenten des Antriebssystems zu vermeiden, wird die Betriebstemperatur des Getriebes überwacht. Bei Überhitzungsgefahr leuchtet ein Warnsymbol auf dem Fahrerdisplay auf, und es wird eine Textmeldung angezeigt – befolgen Sie die darin genannte Empfehlung.

Symbol	Bedeutung
	Im Getriebe ist ein Fehler aufgetreten. Die Meldung auf dem Fahrerdisplay lesen.
	Getriebe warmgelaufen oder überhitzt. Die Meldung auf dem Fahrerdisplay lesen.
	Vorübergehender Fehler im Antriebsstrang. Die Meldung auf dem Fahrerdisplay lesen.

---

## 12.3.8. Wählhebelsperre

Die Wählhebelsperre verhindert beim Automatikgetriebe ein unbeabsichtigtes Wechseln zwischen den verschiedenen Schaltmodi.

### Automatische Wählhebelsperre

Die automatische Wählhebelsperre verfügt darüber hinaus über zusätzliche Sicherungen.

**Der Inhalt dieses Handbuchs entspricht dem Stand des Benutzerhandbuchs zum Zeitpunkt der Drucklegung und ist in Zukunft möglicherweise nicht mehr vollständig gültig. Weitere Informationen finden Sie auf der ersten Seite mit dem vollständigen Haftungsausschluss.**

### Aus der Parkstellung (P) oder Neutralstellung (N)

Um aus Schaltstellung P oder N in eine andere Stellung zu wechseln, muss das Bremspedal getreten und Zündstellung II aktiviert sein. Bei bestimmten Getriebeausführungen muss der Motor laufen.

Wenn sich der Wählhebel in der N-Stellung befindet und das Fahrzeug mindestens 3 Sekunden lang stillgestanden hat (unabhängig davon, ob der Motor läuft oder nicht) ist der Wählhebel gesperrt.

## Meldung auf dem Fahrerdisplay

Wenn der Wählhebel gesperrt ist, wird eine Mitteilung im Fahrerdisplay angezeigt, zum Beispiel **Schalthebel Zum Aktivier. d. Schalthebels Bremspedal drücken.**

Der Wählhebel wird nicht mechanisch gesperrt.

---

## 12.3.9. Schaltanzeige

Auf der Schaltanzeige des Fahrerdisplays können Sie ablesen, welcher Gang in der Stellung für manuelles Schalten derzeit eingelegt ist und wann Sie schalten sollten, damit das Fahrzeug so wenig Kraftstoff wie möglich verbraucht.

Für eine möglichst umweltschonende Fahrweise bei manuellem Schalten ist es wichtig, im richtigen Gang zu fahren und rechtzeitig zu schalten.

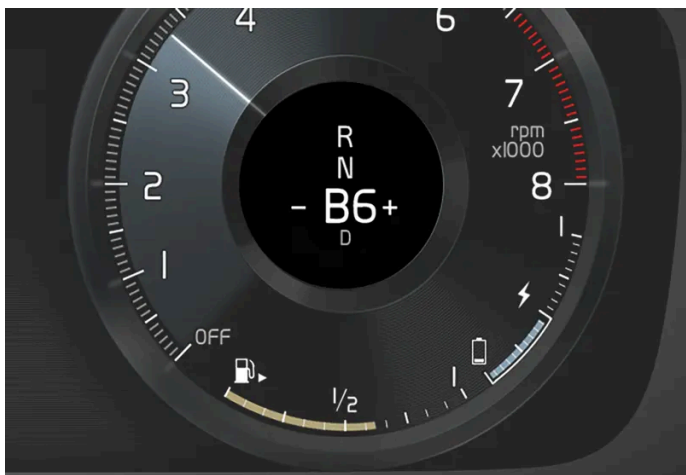

Schaltanzeige im Fahrerdisplay<sup>[1]</sup>.

Die Schaltanzeige erscheint in Schaltstellung B. Die Schaltanzeige zeigt den aktuell eingelegten Gang im Fahrerdisplay und signalisiert durch ein blinkendes Plus-Zeichen, dass empfohlen wird, zu einem höheren Gang umzuschalten.

<sup>[1]</sup> Die Abbildung ist thematisch - je nach Fahrzeugmodell können die Einzelheiten unterschiedlich sein.

## 12.4. Bremsen

---

### 12.4.1. Betriebsbremse

---

#### 12.4.1.1. Bremskraftverstärker

Der Bremskraftverstärker (BAS<sup>[1]</sup>) kann durch Erhöhung der Bremskraft den Bremsweg verkürzen.

Das System erkennt das Bremsverhalten des Fahrers und erhöht bei Bedarf die Bremskraft. Die Bremskraft kann bis zu dem Wert verstärkt werden, bei dem das ABS-System eingreift.

<sup>[1]</sup> Brake Assist System

---

#### 12.4.1.2. Bremsen auf gestreuten Straßen

Beim Fahren auf gestreuten Straßen kann sich auf den Bremsscheiben und -belägen eine Salzschrift bilden.

Dadurch kann sich der Bremsweg verlängern. Halten Sie daher einen besonders großen Sicherheitsabstand zu den vorausfahrenden Fahrzeugen ein. Beachten Sie bitte außerdem folgende Hinweise:

- Bremsen Sie in regelmäßigen Abständen, um eventuelle Salzablagerungen zu entfernen. Stellen Sie sicher, dass Sie durch das Bremsen keine anderen Verkehrsteilnehmer gefährden.
  - Betätigen Sie vorsichtig das Bremspedal, wenn Sie eine Fahrt beendet haben und bevor Sie losfahren.
- 

#### 12.4.1.3. Bremsen auf nassen Straßen

Wenn Sie bei starkem Regen längere Zeit fahren, ohne zu bremsen, kann die Bremswirkung beim ersten Abbremsen mit leichter Verzögerung eintreten.

Dieses Phänomen kann auch auftreten, nachdem das Fahrzeug gewaschen wurde. In diesem Fall muss das Bremspedal mit etwas mehr Druck betätigt werden. Halten Sie daher etwas mehr Abstand zu den vorausfahrenden Fahrzeugen.

Bremsen Sie das Fahrzeug mehrmals ab, nachdem Sie auf nasser Straße gefahren sind oder das Fahrzeug gewaschen haben. Die Bremsscheiben werden dadurch erwärmt, trocknen schneller und sind besser vor Korrosion geschützt. Berücksichtigen Sie beim Bremsen immer die jeweils herrschende Verkehrssituation.

---

## 12.4.1.4. Betriebsbremse

Die Betriebsbremse stellt einen Bestandteil der Bremsanlage des Fahrzeugs dar.

Das Fahrzeug ist mit zwei Bremskreisen ausgestattet. Wenn ein Bremskreis beschädigt ist, greift das Bremspedal ggf. erst später. Um die normale Bremsleistung zu erzielen, ist ein höherer Pedaldruck erforderlich.

Wenn die Betriebsbremse bei ausgeschaltetem Fahrzeug betätigt wird, muss das Bremspedal über die normale Bremsstellung hinaus stärker durchgedrückt werden, um das Fahrzeug zu bremsen.

In sehr hügeliger Landschaft oder beim Fahren mit schwerer Ladung können die Bremsen im Schaltmodus B durch die Motorbremse entlastet werden.

### Antiblockiersystem

Das Fahrzeug ist mit dem Antiblockiersystem (ABS<sup>[1]</sup>) ausgestattet, das ein Blockieren der Räder beim Bremsen verhindert und dadurch die Lenkbarkeit des Fahrzeugs aufrechterhalten kann. Während des Eingriffs können Vibrationen im Bremspedal zu spüren sein. Dies ist vollkommen normal.

Wenn der Fahrer nach dem Starten des Fahrzeugs das Bremspedal loslässt, erfolgt automatisch ein kurzer Test des ABS-Systems. Ein weiterer automatischer Systemtest kann bei niedriger Geschwindigkeit erfolgen. Der Test wird als ein Pulsieren im Bremspedal wahrgenommen.

### Durch leichtes Bremsen wird die Hybridbatterie aufgeladen

Bei einem leichten Bremsen wird die Motorbremse des Elektromotors genutzt. Die Bewegungsenergie des Fahrzeugs wird dann in elektrische Energie umgewandelt, die zur Aufladung der Hybridbatterie verwendet wird. Wenn die Batterie von der elektromotorischen Bremse aufgeladen wird, erfolgt eine entsprechende Anzeige auf dem Fahrerdisplay.







Wenn beim Einsatz der elektromotorischen Bremse ein Aufladen erfolgt, wird dies auf dem Fahrerdisplay angezeigt.

Diese Funktion ist im Geschwindigkeitsbereich 150-5 km/h (93-3 mph) aktiviert. Bei stärkerem Abbremsen und außerhalb des Geschwindigkeitsbereichs wird der Bremsvorgang durch das hydraulische Bremssystem verstärkt. Im Fahrerdisplay wird dies dadurch angezeigt, dass der Zeiger herunter in den roten Bereich zeigt.

### Symbole im Fahrerdisplay



Symbol	Bedeutung
	Füllstand der Bremsflüssigkeit kontrollieren. Sollte der Füllstand im Behälter niedrig sein, Bremsflüssigkeit auffüllen und den Grund für den Bremsflüssigkeitsverlust überprüfen lassen.
	Fehler am Pedalsensor.
	Leuchtet beim Anlassen des Motors 2 Sekunden lang: Automatische Funktionskontrolle. Leuchtet über 2 Sekunden lang: Fehler im ABS-System. Die normale Bremsanlage des Fahrzeugs funktioniert ordnungsgemäß, aber ohne ABS-Funktion.
	Bei der Meldung: <b>Bremspedal Geänderte Eigenschaften Wartung erforderlich!</b> Muss das Bremspedal über den normalen Bremsmodus hinaus stärker durchgedrückt werden, um das Fahrzeug abzubremesen.

### **Warnung**

Wenn die Warnleuchten für Bremse und ABS gleichzeitig aufleuchten, kann ein Fehler in der Bremsanlage vorliegen.

- Falls der Füllstand im Bremsflüssigkeitsbehälter zu diesem Zeitpunkt normal ist, fahren Sie zur Kontrolle der Bremsanlage vorsichtig in die nächste Werkstatt – eine Volvo-Vertragswerkstatt wird empfohlen.
- Falls der Bremsflüssigkeitsstand unter dem MIN-Füllstand im Bremsflüssigkeitsbehälter liegt, sollte das Fahrzeug nicht weitergefahren werden, ohne Bremsflüssigkeit nachzufüllen. Die Ursache für den Bremsflüssigkeitsverlust ist zu prüfen.

[1] Anti-lock Braking System

## 12.4.1.5. Bremsanlage warten

Kontrollieren Sie die Komponenten der Bremsanlage regelmäßig auf Verschleiß.

Damit auch in Zukunft ein unverändert hohes Maß an Verkehrssicherheit, Betriebssicherheit und Zuverlässigkeit für Ihr Fahrzeug gewährleistet ist, sollten Sie den Volvo-Serviceintervallen folgen, die im Service- und Garantieheft angegeben sind. Nach dem Austausch der Bremsbeläge und Bremsscheiben müssen sie einige hundert Kilometer bzw. Meilen eingefahren werden, um die optimale Bremsleistung zu erbringen. Sie kompensieren die anfangs leicht herabgesetzte Bremsleistung, indem Sie das Bremspedal mit etwas mehr Druck betätigen. Volvo empfiehlt, ausschließlich für Ihren Volvo zugelassene Bremsbeläge zu montieren.

### **Wichtig**

Die Bauteile der Bremsanlage sind regelmäßig auf Verschleiß zu prüfen.

Wenden Sie sich zu Informationen zur Vorgehensweise an eine Werkstatt oder lassen Sie die Inspektion von einer Werkstatt durchführen – empfohlen wird eine von Volvo autorisierte Werkstatt.

## 12.4.2. Feststellbremse

---

### 12.4.2.1. Feststellbremse

Die Feststellbremse verhindert ein Wegrollen des Fahrzeugs aus dem Stand, indem sie zwei Räder mechanisch blockiert.



Wenn die elektrische Feststellbremse betätigt wird, ist ein leises Elektromotorgeräusch zu hören. Das Geräusch tritt auch bei automatischen Funktionskontrollen der Feststellbremse auf.

Wenn das Fahrzeug stillsteht und die Feststellbremse aktiviert wird, wirkt sie nur auf die Hinterräder. Wenn die Feststellbremse während der Fahrt aktiviert wird, greift die normale Betriebsbremse, d. h. die Bremse wirkt auf alle vier Räder. Die Bremswirkung geht auf die Hinterräder über, sobald das Fahrzeug fast stillsteht.

### 12.4.2.2. Feststellbremse betätigen und lösen

Durch Betätigung der Feststellbremse verhindern Sie, dass das Fahrzeug aus dem Stand ins Rollen gerät.

## Feststellbremse betätigen



- 1 Den Hebel nach oben ziehen.
  - Wenn die Feststellbremse betätigt ist, leuchtet das Symbol auf dem Fahrerdisplay auf.
- 2 Kontrollieren, ob das Fahrzeug steht.

### Symbol auf dem Fahrerdisplay

Symbol	Bedeutung
	Das Symbol leuchtet, wenn die Feststellbremse betätigt ist. Wenn das Symbol blinkt, ist ein Fehler aufgetreten. Die Meldung auf dem Fahrerdisplay lesen.

### Automatische Betätigung

Die Feststellbremse wird automatisch betätigt

- Wenn das Fahrzeug ausgeschaltet wird und im Center Display die automatische Aktivierung der Feststellbremse aktiviert ist.
- Wenn an einem steilen Hang die Schaltstellung P eingelegt ist.
- Wenn Auto Hold (Bremsautomatik im Stand) aktiviert ist und
  - das Fahrzeug längere Zeit (5-10 Minuten) nicht in Bewegung war
  - Wenn das Fahrzeug abgeschaltet wird
  - Wenn der Fahrer das Fahrzeug verlässt.

### Notbremse

Im Notfall kann die Feststellbremse auch betätigt werden, wenn das Fahrzeug in Bewegung ist. Ziehen Sie dafür den Hebel nach oben und halten Sie ihn in dieser Stellung. Der Bremsvorgang wird abgebrochen, wenn der Hebel losgelassen oder das Gaspedal betätigt wird.

**i Hinweis**

Wenn eine Notbremsung bei höheren Geschwindigkeiten erfolgt, ertönt während des Bremsvorgangs ein Signal.

## Feststellbremse lösen



### Manuell lösen

Die Feststellbremse kann nur bei laufendem Motor gelöst werden.

- 1 Das Bremspedal kräftig durchdrücken.
  - 2 Den Hebel nach unten drücken.
- Die Feststellbremse wird gelöst und das Symbol auf dem Fahrerdisplay erlischt.

### Automatisch lösen

- 1 Den Motor anlassen.
  - 2 Das Bremspedal kräftig durchdrücken. Schaltstellung D oder R einlegen und Gas geben.
- Die Feststellbremse wird gelöst und das Symbol auf dem Fahrerdisplay erlischt.

**i Hinweis**

Die automatische Deaktivierung ist nur möglich, wenn entweder der Fahrer angeschnallt oder die Fahrertür geschlossen ist.

## 12.4.2.3. Parken an einer Steigung

Achten Sie beim Parken an einer Steigung immer darauf, dass die Feststellbremse aktiviert ist.

### **Warnung**

Beim Parken auf unebenem Untergrund ist immer die Feststellbremse zu benutzen. Ein eingelegerter Gang oder die P-Stellung der Schaltautomatik reichen nicht aus, um das Fahrzeug in allen Situationen an seinem Platz zu halten.

Wird das Fahrzeug nach oben gerichtet an einer Steigung geparkt:

- Die Räder stets **von** der Bordsteinkante wegdrehen.

Wird das Fahrzeug nach unten gerichtet an einer Steigung geparkt:

- Die Räder stets **zur** Bordsteinkante hindrehen.

### **Schwere Ladungen an Steigungen**

Schwere Ladungen, wie z. B. ein Anhänger, können dazu führen, dass das Fahrzeug rückwärts rollt, wenn die Feststellbremse an kräftigen Steigungen automatisch gelöst wird. Dies können Sie vermeiden, indem Sie den Hebel im Moment des Anfahrens nach oben ziehen. Den Regler loslassen, sobald der Motor zieht.

---

## 12.4.2.4. Einstellung zur automatischen Betätigung der Feststellbremse

Wählen Sie aus, ob die Feststellbremse beim Ausschalten des Fahrzeugs automatisch aktiviert werden soll.

Einstellung ändern:

- 1 Tippen Sie im Topmenü des Center Displays auf **Einstellungen**.
- 2 Tippen Sie auf **My Car** → **Feststellbremse und Aufhängung** und aktivieren oder deaktivieren Sie die Funktion **Automatische Aktivierung Feststellbremse**.

---

## 12.4.2.5. Bei Funktionsstörung der Feststellbremse

Wenden Sie sich an eine Volvo-Vertragswerkstatt, wenn sich die Feststellbremse auch nach mehreren Versuchen nicht lösen oder betätigen lässt.

Beim Fahren mit aktivierter Feststellbremse ertönt ein akustisches Warnsignal.  
Der Inhalt dieses Handbuchs entspricht dem Stand des Benutzerhandbuchs zum Zeitpunkt der Drucklegung und ist in Zukunft möglicherweise nicht mehr vollständig gültig. Weitere Informationen finden Sie auf der ersten Seite mit dem vollständigen Haftungsausschluss.

Wenn das Fahrzeug geparkt werden muss, bevor ein eventueller Fehler behoben ist, die Räder wie beim Parken an einer Steigung eindrehen und den Wählhebel in Stellung P bringen.



## Niedrige Batteriespannung

Wenn die Batteriespannung zu niedrig ist, kann die Feststellbremse weder deaktiviert noch aktiviert werden. Bei zu niedriger Batteriespannung eine Starthilfebatterie anschließen.

## Bremsbeläge wechseln

Die Bremsbeläge hinten müssen aufgrund der Konstruktion der elektrischen Feststellbremse in einer Werkstatt gewechselt werden – eine Volvo-Vertragswerkstatt wird empfohlen.

## Symbole im Fahrerdisplay

Symbol	Bedeutung
	Wenn das Symbol blinkt, ist ein Fehler aufgetreten. Siehe die Meldung auf dem Fahrerdisplay.
	Fehler in der Bremsanlage. Siehe die Meldung auf dem Fahrerdisplay.
	Informationsmeldung auf dem Fahrerdisplay.

## 12.4.3. Technische Daten Bremsflüssigkeit

Die Bremsflüssigkeit ist das Medium in einer hydraulischen Bremsanlage, das verwendet wird, um Druck, z. B. von einem Bremspedal auf einen Hauptbremszylinder, zu übertragen, der wiederum auf den Bremssattel wirkt.

**Vorgeschriebene Qualität:** Volvo Original oder gleichwertige Flüssigkeit, entsprechend einer Kombination aus Dot 4, 5.1 und ISO 4925 Klasse 6.

### Hinweis

Zum Nachfüllen oder Wechseln der Bremsflüssigkeit wird empfohlen, eine Volvo-Vertragswerkstatt aufzusuchen.

## 12.4.4. Bremsfunktionen

Die Bremsen senken die Geschwindigkeit des Fahrzeugs oder verhindern, dass es ins Rollen gerät.

Neben der Betriebs- und Feststellbremse verfügt das Fahrzeug über mehrere automatische Bremsassistentenfunktionen. Diese bewirken z. B., dass das Bremspedal an einer roten Ampel oder beim Anfahren an einer Steigung nicht betätigt werden muss.

Je nach Ausstattung kann das Fahrzeug über folgende Bremsassistentenfunktionen verfügen:

- Bremsautomatik im Stand (Auto Hold)
- Berganfahrhilfe (Hill Start Assist)
- Automatisches Bremsen nach einer Kollision
- City Safety

---

## 12.4.5. Automatisches Bremsen im Stand

Mit der Bremsautomatik im Stand (Auto Hold) kann der Fahrer das Bremspedal z. B. an einer Ampel oder Kreuzung loslassen, ohne dass die Bremswirkung nachlässt.

Wenn das Fahrzeug zum Stehen gekommen ist, werden automatisch die Bremsen betätigt. Die Funktion kann das Fahrzeug mit der Betriebs- oder Feststellbremse im Stand halten und wirkt unabhängig von der Straßenneigung. Wenn der Sicherheitsgurt auf dem Fahrersitz angelegt und/oder die Fahrertür geschlossen ist, werden die Bremsen beim Anfahren automatisch gelöst.

### Hinweis



Wenn Sie das Fahrzeug an einer Steigung oder einem Gefälle bis zum Stand abbremsen, sollte das Bremspedal vor dem Loslassen etwas stärker betätigt werden, um jegliches Rollen des Fahrzeugs zu unterbinden.

Die Feststellbremse wird aktiviert, wenn

- Wenn das Fahrzeug abgeschaltet wird
- die Fahrertür geöffnet wird
- der Fahrer den Sicherheitsgurt löst
- das Fahrzeug längere Zeit (5-10 Minuten) nicht in Bewegung war

Auto hold kann auch in anderen Situationen auf die Feststellbremse übertragen werden.

## Symbole im Fahrerdisplay

Symbol	Bedeutung
	Das Symbol leuchtet, wenn die Funktion das Fahrzeug mit der Betriebsbremse im Stand hält.
	Das Symbol leuchtet, wenn die Funktion das Fahrzeug mit der Feststellbremse im Stand hält.

## 12.4.6. Bremsautomatik im Stand aktivieren und deaktivieren

Die Bremsautomatik im Stand wird über eine Taste auf der Tunnelkonsole aktiviert.



- 1 Drücken Sie die Taste auf der Tunnelkonsole, um die Funktion zu aktivieren oder zu deaktivieren.
  - Wenn die Funktion aktiviert ist, leuchtet die Tastenanzeige. Die Funktion ist auch beim nächsten Fahrzeugstart aktiviert.

### Deaktivierung



Wenn die Funktion aktiviert ist und das Fahrzeug mit der Betriebsbremse im Stand hält (das A-Symbol auf dem Fahrerdisplay leuchtet), wird sie deaktiviert, indem Sie das Bremspedal treten und gleichzeitig den Schalter drücken.

- Die Funktion bleibt deaktiviert, bis sie erneut aktiviert wird.
- Bei deaktivierter Funktion bleibt die Berganfahrhilfe (HSA) aktiviert und verhindert ein Zurückrollen des Fahrzeugs beim Anfahren an einer Steigung.

---

## 12.4.7. Automatisches Bremsen nach einer Kollision

Wird bei einer Kollision der Aktivierungsgrad für die pyrotechnischen Gurtstraffer oder Airbags erreicht oder wird eine Kollision mit einem großen Tier festgestellt, werden die Bremsen automatisch angesetzt. Die Funktion soll die Auswirkungen einer eventuellen Folgekollision verhindern oder mildern.

Nach einem schweren Unfall lässt sich das Fahrzeug ggf. nicht mehr lenken und unter Kontrolle bringen. Um in diesem Fall die Auswirkungen eines weiteren Aufpralls auf ein Fahrzeug oder ein anderes Hindernis zu verhindern oder zu mildern, wird der Bremsassistent automatisch aktiviert und bremst das Fahrzeug sicher ab.



Während des Bremsvorgangs sind die Bremsleuchten und die Warnblinkanlage eingeschaltet. Wenn das Fahrzeug zum Stehen gekommen ist, blinkt die Warnblinkanlage weiter und wird die Feststellbremse betätigt.

Sollte ein Abbremsen z. B. aufgrund der Unfallgefahr durch nachfolgenden Verkehr nicht angeraten sein, können Sie das System durch Betätigung des Gaspedals außer Kraft setzen.

Voraussetzung für die Funktion ist, dass die Bremsanlage nach dem Unfall intakt ist.

---

## 12.4.8. Hilfe beim Anfahren an Steigungen

Die Berganfahrhilfe (HSA<sup>[1]</sup>) verhindert an Steigungen ein Zurückrollen des Fahrzeugs. Beim Zurücksetzen an Steigungen wird verhindert, dass das Fahrzeug nach vorn rollt.

Die Funktion beinhaltet, dass der Pedaldruck in der Bremsanlage noch einige Sekunden bestehen bleibt, während dessen der Fuß vom Bremspedal genommen wird und auf das Gaspedal gesetzt wird.

Die vorübergehende Bremswirkung lässt nach einigen Sekunden oder beim Anfahren nach.

Die Berganfahrhilfe wird beim Anhalten an Steigungen mit starkem Gefälle aktiviert. Auch bei deaktivierter Bremsautomatik im Stand (Auto Hold) ist die Funktion automatisch aktiviert.

<sup>[1]</sup> Hill Start Assist

---

## 12.4.9. Bremsenergie-Rückgewinnung\*

Um Kraftstoffverbrauch und Emissionen zu senken, gewinnt das Fahrzeug die beim Bremsen frei werdende Energie zurück.



Wenn auf dem Fahrerdisplay das Batteriesymbol angezeigt wird, erzeugt das Fahrzeug Strom für die Batterie.

Die Funktion steht in allen Fahrmodi und Schaltstellung D oder B zur Verfügung.

### **Bremsenergie-Rückgewinnung aktivieren**

Die Bremsenergie-Rückgewinnung wird bei Nutzung der Motorbremse oder durch leichte Betätigung des Bremspedals aktiviert.

Im manuellen Schaltmodus B erfolgt bei Nutzung der Motorbremse eine höhere Rückgewinnung.

\* Optie/accessoire.

## 12.5. Antriebssystem

---

### 12.5.1. Antriebssystem

Das Fahrzeug kombiniert einen Verbrennungsmotor mit einem Elektromotor.

#### Zwei Antriebssysteme

Je nach eingestelltem Fahrmodus und verfügbarer Strommenge können die beiden Antriebssysteme entweder einzeln oder parallel nebeneinander eingesetzt werden.

Der Elektromotor bezieht seine Energie aus einer Hybridbatterie, die sich in der Tunnelkonsole befindet. Die Hybridbatterie kann an einer herkömmlichen Wandsteckdose oder einer speziellen Ladestation aufgeladen werden.

Sowohl der Verbrennungs- als auch der Elektromotor liefern ihr Drehmoment direkt an die Räder. Ein fortschrittliches Steuersystem koordiniert die Eigenschaften beider Antriebssysteme so, dass eine bestmögliche Wirtschaftlichkeit erreicht wird.

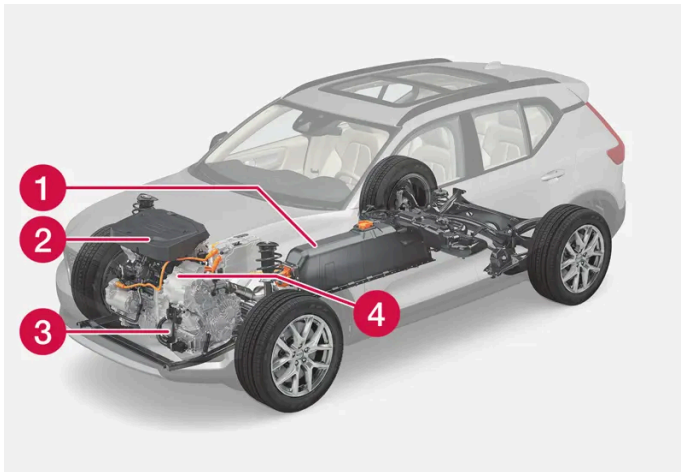

- 1 Hybridbatterie - die Funktion der Hybridbatterie ist die Speicherung von Energie. Bei der Aufladung über das Stromnetz oder bei regenerativen Bremsvorgängen wird Energie zugeführt. Sie liefert Energie für den Elektroantrieb und auch für den vorübergehenden Klimaanlagebetrieb im Fahrzeuginnenraum.
- 2 Verbrennungsmotor - Der Verbrennungsmotor startet, wenn die von der Hybridbatterie lieferbare Energie nicht mehr für die Leistung ausreicht, die durch den Fahrer angefordert wird.
- 3 Superkondensator - Liefert Energie zum Anlassen des Fahrzeugs, wodurch die gewöhnliche 12-V-Batterie nicht benötigt wird.
- 4 Elektromotor - Besorgt den Antrieb des Fahrzeugs bei Elektrobetrieb. Liefert bei Bedarf zusätzlich Drehmoment und Leistung bei der Beschleunigung. Besorgt die Rückgewinnung von Bremsenergie in reine elektrische Energie.

---

## 12.6. Antriebsmodi

---

## 12.6.1. Bremsenergie-Rückgewinnung\*

Um Kraftstoffverbrauch und Emissionen zu senken, gewinnt das Fahrzeug die beim Bremsen frei werdende Energie zurück.



Wenn auf dem Fahrerdisplay das Batteriesymbol angezeigt wird, erzeugt das Fahrzeug Strom für die Batterie.

Die Funktion steht in allen Fahrmodi und Schaltstellung D oder B zur Verfügung.

### Bremsenergie-Rückgewinnung aktivieren

Die Bremsenergie-Rückgewinnung wird bei Nutzung der Motorbremse oder durch leichte Betätigung des Bremspedals aktiviert.

Im manuellen Schaltmodus B erfolgt bei Nutzung der Motorbremse eine höhere Rückgewinnung.

\* Optie/accessoire.

---

## 12.6.2. Hold und Charge

In bestimmten Situationen kann es vorteilhaft sein, den Ladegrad der Hybridbatterie während der Fahrt zu steuern. Dies ist mit den Funktionen **Hold** und **Charge** möglich.

**Hold** und **Charge** sind in allen Fahrmodi verfügbar. Die Funktionen werden abgebrochen, wenn der Fahrmodus **Pure** aktiviert wird.

### Aktivieren Sie Hold und Charge

Die Funktionen werden in der Ansicht Funktionen des Center Displays aktiviert.

#### Hold



#### Aufrechterh. Batteriesp. für spätere Nutzung.

Die Funktion erhält den Ladestand der Hybridbatterie für den Elektrobetrieb und spart die verfügbare Elektroenergie für die spätere Anwendung, zum Beispiel für das Fahren im Stadtverkehr.

Das Fahrzeug verhält sich wie im normalen Hybridbetrieb mit entladener Batterie: Neben der Rückgewinnung von Energie, die z. B. beim Bremsen entsteht, wird zur Erhaltung des Ladezustands öfter der Verbrennungsmotor zugeschaltet.

#### Charge



#### Motor lädt Hybridbatterie.

Die Hybridbatterie wird mithilfe des Verbrennungsmotors aufgeladen, damit das Fahrzeug zu einem späteren Zeitpunkt im Elektrobetrieb gefahren werden kann.

## Symbole im Fahrerdisplay



Wenn Hold aktiviert ist, erscheint das Symbol  in der Hybridbatterie-Anzeige.

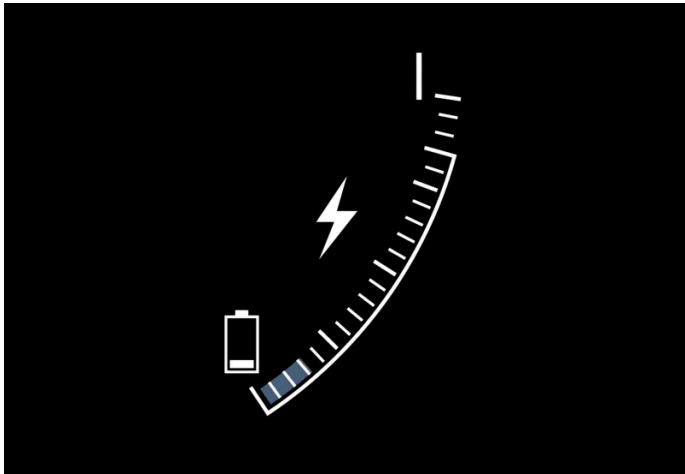

Wenn Charge aktiviert ist, erscheint das Symbol  in der Hybridbatterie-Anzeige.

---

### 12.6.3. Fahrmodi

Der ausgewählte Fahrmodus passt das Fahrverhalten des Fahrzeugs optimal an bestimmte Bedingungen an.

Über den Fahrmodus haben Sie schnell Zugriff auf die zahlreichen Fahrzeugfunktionen und Einstellungen für den jeweiligen Fahrbedarf. Der jeweilige Fahrmodus wurde darauf ausgelegt, möglichst gute Fahreigenschaften zu bieten:

- Lenkung
- Motor/Getriebe
- Bremsen
- Stoßdämpfung
- Fahrerdisplay
- Klimaanlageinstellungen

Wählen Sie den Fahrmodus aus, der am besten an die herrschenden Bedingungen angepasst ist. Denken Sie dabei daran, dass nicht immer jeder Fahrmodus verfügbar ist.

## Wählbare Fahrmodi

### **Warnung**

Denken Sie daran, dass das Fahrzeug kein Motorengeräusch erzeugt, wenn es nur mit dem Elektromotor fährt. Es kann daher für Kinder, Fußgänger, Radfahrer und Tiere schwer wahrzunehmen sein. Dies gilt insbesondere für langsames Fahren, z. B. auf Parkplätzen.

### **Warnung**

Lassen Sie das Fahrzeug nicht mit aktiviertem Fahrmodus und abgestelltem Verbrennungsmotor in einem unbelüfteten Raum stehen: Bei niedriger Kapazität der Hybridbatterie kann es zu einem automatischen Motorstart kommen, wobei die entstehenden Abgase bei Mensch und Tier schwere Verletzungen hervorrufen können.

### Hybrid

- Dies ist der Normalmodus des Fahrzeugs, bei dem der Elektromotor und der Verbrennungsmotor zusammen arbeiten.

Beim Starten befindet sich das Fahrzeug im **Hybrid-Modus**. Die Steuerung berechnet die passende Kombination aus Leistung, Verbrauch und Komfort und setzt den Elektro- und Verbrennungsmotor separat oder parallel entsprechend ein. Die Möglichkeit, nur mit dem Elektromotor fahren zu können, ist vom Ladestand der Hybridbatterie und beispielsweise vom Bedarf einer Beheizung oder Kühlung des Fahrzeuginnenraums abhängig.

Bei ausreichendem Ladezustand der Hybridbatterie ist ein reiner Elektrobetrieb möglich. Bei Betätigung des Gaspedals wird bis zu einer bestimmten Schwelle nur der Elektromotor eingeschaltet. Der Verbrennungsmotor startet, wenn diese Schwelle erreicht ist und die von der Batterie lieferbare Energie nicht mehr für die Leistung ausreicht, die der Fahrer über das Gaspedal anfordert.

Bei einem niedrigen Ladezustand (Hybridbatterie fast leer) muss auch die Ladung der Batterie berücksichtigt werden, was zu einem häufigeren Zuschalten des Verbrennungsmotors führt. Laden Sie die Hybridbatterie über das Ladekabel an einer 230-V-Wechselstromsteckdose auf oder wechseln Sie in der Funktionsansicht zum Fahrmodus **Charge**, um den ausschließlichen Elektrobetrieb wieder zu ermöglichen.

Der Fahrmodus ist für einen niedrigen Energieverbrauch ausgelegt, mit einer Mischnutzung zwischen Elektro- und Verbrennungsmotor, ohne dabei Klimatisierungskomfort oder Fahrerlebnis zu schmälern. Wenn eine stärkere Beschleunigung gewünscht wird, erfolgt der maximale Zusatzeffekt durch den elektrischen Antriebsstrang.

### Information im Fahrerdisplay

Beim Fahren im Hybridmodus wird auf dem Fahrerdisplay eine Hybridanzeige eingeblendet. Der Zeiger der Hybridanzeige gibt an, wie viel Energie der Fahrer durch das Betätigen des Gaspedals anfordert. Die Markierungen zwischen dem Blitz und dem Tropfen zeigen, wie viel Energie zur Verfügung steht.

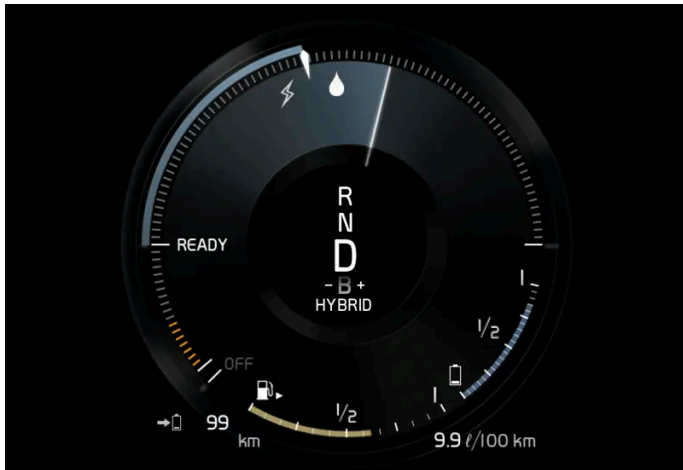

Fahrerdisplay bei Antrieb durch Elektro- und Verbrennungsmotor.



Auf dem Fahrerdisplay wird auch angezeigt, wenn der Batterie bei leichtem Abbremsen Energie zugeführt wird (Regenerierung).

#### Pure

- Zum Fahren im Elektrobetrieb mit möglichst niedrigem Energieverbrauch und Kohlendioxidausstoß.

In diesem Modus wird das Fahrzeug so weitgehend wie möglich von der Hybridbatterie angetrieben. Dies bedeutet zum Beispiel, dass der Leistungseffekt bestimmter Klimatisierungseinstellungen verringert wird, um eine möglichst große Fahrstrecke bei reinem Elektrobetrieb erreichen zu können.

Der Modus **Pure** steht nur zur Verfügung, wenn die Hybridbatterie ausreichend geladen ist, um die erforderliche Leistung zu liefern, was je nach Temperatur variieren kann. Beim Start des Verbrennungsmotors wird automatisch in den Fahrmodus **Hybrid** gewechselt, bis der Modus **Pure** wieder zur Verfügung steht.

Der Verbrennungsmotor wird gestartet:

- wenn die Batterie nicht ausreichend geladen ist
- wenn das Gaspedal durchgetreten wird

Der Modus **Pure** steht nicht zur Verfügung:

- wenn die Batterie nicht ausreichend geladen ist
- Wenn die Geschwindigkeit größer ist als 140 km/h (87 mph) (gilt nicht bei der Fahrt im Gefälle usw.)
- Bei System-/Komponentenbegrenzungen, zum Beispiel niedrige Außentemperatur.

 **Hinweis**

Der Verbrennungsmotor kann in bestimmten Fahrsituationen vorübergehend eingeschaltet werden, wenn der Fahrmodus **Pure** verwendet wird. Dies geschieht, um bei bestimmten Fahrsituationen das gewünschte Drehmoment auf die Antriebsräder zu erzeugen, wenn zum Beispiel beim Fahren mit einem Anhänger oder an einer Steigung mehr Kraft benötigt wird.

Der Fahrmodus ist für eine möglichst lange Fahrstrecke bei Elektrobetrieb angepasst und wurde vor allem für den Stadtverkehr entwickelt. Mit **Pure** wird der geringstmögliche Verbrauch angestrebt, auch wenn die Hybridbatterie leer ist.

#### Eco-Klima

Im Fahrmodus **Pure** wird die automatische Eco-Klimatisierungseinstellung für den Innenraum aktiviert, um den Energieverbrauch zu verringern.

 **Hinweis**

Bei Aktivierung des Fahrmodus **Pure** werden bestimmte Parameter der Klimaanlageinstellungen geändert und die Funktionen bestimmter elektrischer Verbraucher begrenzt. Einige Einstellungen lassen sich manuell zurücksetzen, aber der volle Funktionsumfang steht erst bei Verlassen des Fahrmodus **Pure** oder entsprechender Anpassung des Fahrmodus **Individual** zur Verfügung.

Drücken Sie bei beschlagenden Scheiben die Taste für die wie gewohnt funktionierende maximale Entfrostung.

#### Power

- Das Fahrzeug fährt sich sportlicher und spricht schneller auf die Gaszufuhr an.

Der Fahrmodus regelt den kombinierten Leistungseffekt von Verbrennungs- und Elektromotor. Die Gangwechsel erfolgen schneller und markanter, und das Getriebe priorisiert Gänge mit höherer Zugkraft. Das Ansprechen des Lenkrads ist direkter und die Dämpfung härter.

Der Fahrmodus ist für eine höchstmögliche Leistung und direktes Ansprechen beim Gasgeben angepasst. Das Ansprechen des Verbrennungsmotors auf Gaspedaldruck, Getriebebeschaltung und das Ladedrucksystem wird verhindert. Auch werden die Fahrgestelleinstellung, die Lenkung und das Ansprechverhalten der Bremsen optimiert. Fahrmodus **Power** ist immer verfügbar, unabhängig vom Ladestand der Batterie.

Den Modus **Power** gibt es auch in der Ausführung **Polestar Engineered\***.

#### Individual

- Mit dieser Option können Sie einen Fahrmodus an Ihre ganz persönlichen Vorlieben anpassen.

Wählen Sie hierzu einen der vorgegebenen Fahrmodi aus und ändern Sie die Einstellungen wie gewünscht. Diese Einstellungen werden dann in einem eigenen Fahrerprofil gespeichert.

Der individuelle Fahrmodus kann erst ausgewählt werden, nachdem er auf dem Center Display aktiviert wurde.

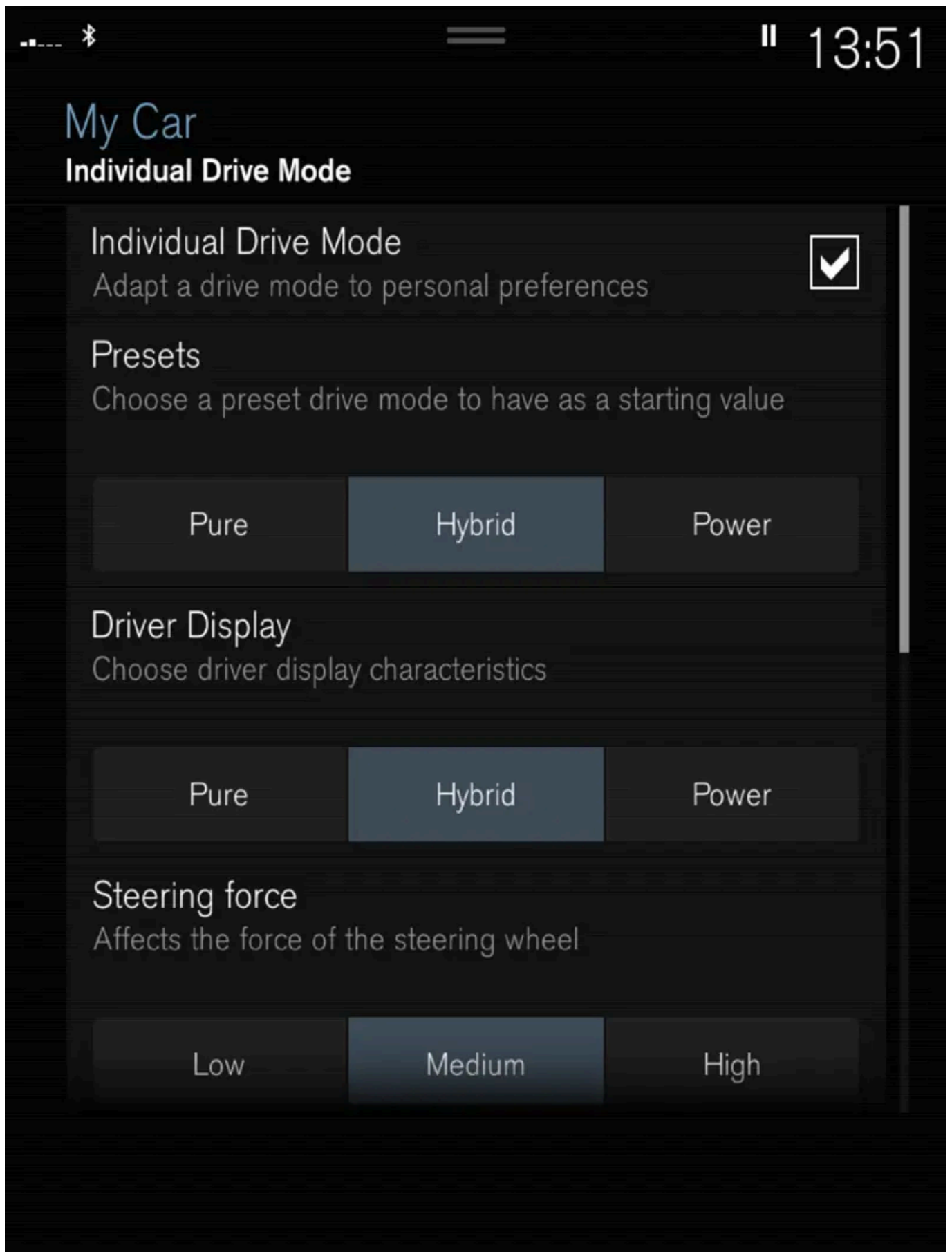

Einstellungsansicht<sup>[1]</sup> für individuellen Fahrmodus.

- 1 Tippen Sie im Topmenü auf Einstellungen.  
Der Inhalt dieses Handbuchs entspricht dem Stand des Benutzerhandbuchs zum Zeitpunkt der Drucklegung und ist in Zukunft möglicherweise nicht mehr vollständig gültig. Weitere Informationen finden Sie auf der ersten Seite mit dem vollständigen Haftungsausschluss.  
640 / 1077



**2** Auf **My Car** → **Individueller Fahrmodus** drücken und **Individueller Fahrmodus** markieren.

**3** Bei **Voreinstellungen** wählen Sie einen Fahrmodus, von dem ausgegangen wird: **Pure, Hybrid, Power** oder **Polestar Engineered\***.

Mögliche Justierungen betreffen Einstellungen für:

- **Fahrer-Display**
- **Lenkkraft**
- **Eigenschaften Antriebsstrang**
- **Bremscharakteristik**
- **Aufhängungssteuerung**
- **ECO-Klima**

## Einsatz von Elektro- oder Verbrennungsmotor

Ein fortschrittliches Steuerungssystem entscheidet, in welchem Umfang das Fahrzeug mit Verbrennungsmotor, Elektromotor oder beiden parallel betrieben wird.

Die hauptsächliche Funktion ist dabei die optimale und möglichst effiziente Nutzung beider Motoren und der verfügbaren Energien der Hybridbatterie, wobei die Grundeigenschaften der verschiedenen Fahrmodi berücksichtigt werden. Natürlich spielt dabei auch eine Rolle, wie der Fahrer das Gaspedal bedient.

Es gibt auch Situationen, in denen es durch vorübergehende Begrenzungen im System oder durch Funktionen mit gesetzlichen Auflagen für die Aufrechterhaltung eines gesamtheitlich niedrigen Emissionsniveaus zu einer umfassenderen Verwendung des Verbrennungsmotors kommen kann.

\* Optie/accessoire.

<sup>[1]</sup> Die Abbildung ist thematisch - je nach Fahrzeugmodell können die Einzelheiten unterschiedlich sein.

---

## 12.6.4. Fahrmodus ändern

Wählen Sie den Fahrmodus aus, der am besten an die herrschenden Bedingungen angepasst ist. Der Fahrmodus wird mit in der Mittelkonsole geändert.

Denken Sie dabei daran, dass nicht immer jeder Fahrmodus verfügbar ist.

Um den Fahrmodus zu ändern:

1



Tippen Sie auf die Taste DRIVE MODE.

➤ Es erscheint ein Pop-upmenü im Center Display, in dem der aktive Fahrmodus markiert ist.

2 Die Wahl des Fahrmodus kann auf zwei Arten erfolgen:

- Antippen des gewünschten Fahrmodus direkt auf dem Touchscreen, um den Fahrmodus zu markieren und zu aktivieren.
- DRIVE MODE-Taste nochmals drücken, um die Markierung auf den gewünschten Fahrmodus zu bringen. Der markierte Fahrmodus wird nach einem kurzen Moment aktiviert.

## 12.6.5. Energieverteilung mithilfe von Kartendaten\*

Im Fahrmodus **Hybrid** wird das Fahrzeug sowohl durch den Elektromotor als auch durch den Verbrennungsmotor angetrieben. Wenn im Navigationssystem\* ein Zielort festgelegt wurde, kann der Energieverbrauch durch die Funktion Predictive Efficiency<sup>[1]</sup> mithilfe von Kartendaten auf die gewählte Strecke eingeteilt werden.

Im Vergleich zum normalen Hybridmodus, in dem das Fahrzeug zu Beginn elektrisch und erst nach Entladung der Hybridbatterie vom Verbrennungsmotor angetrieben wird, lässt sich der Kraftstoffverbrauch dadurch nochmals senken.

### Funktion

Wenn der Abstand zum gewählten Zielort größer ist als die berechnete Reichweite bei Elektrobetrieb, dann verteilt die Funktion die Elektroenergie so, dass der Verbrauch für die gesamte Reiseroute so energieeffizient wie möglich eingestellt wird. So lässt sich vermeiden, dass z. B. ein Autobahnabschnitt mit hoher Geschwindigkeit im Elektrobetrieb, ein später folgender innerstädtischer Abschnitt mit niedrigeren Geschwindigkeiten dagegen mit dem Verbrennungsmotor zurückgelegt wird.

Die größte Kraftstoffeinsparung wird erreicht, wenn

- die Reiseroute anfangs über eine Autobahn führt
- die Reiseroute zwischen 50 und 100 km (30 und 60 miles) ist
- die Hybridbatterie beim Start voll aufgeladen ist.

### Bedingungen für die Funktion

Damit die Funktion verwendet werden kann, müssen mehrere Bedingungen erfüllt sein:

- Im Navigationssystem wurde ein Zielort festgelegt, der weiter entfernt ist, als das Fahrzeug im reinen Elektrobetrieb zurücklegen kann.
- Der Fahrmodus **Hybrid** ist aktiviert.
- Die Funktionen **Hold** und **Charge** sind deaktiviert.
- Die Hybridbatterie ist aufgeladen.

### Verwendungstipps

Wenn das Fahrzeug für das Pendeln zum Arbeitsplatz genutzt wird, und es dort keine Möglichkeit für die Aufladung gibt, geben Sie den Arbeitsplatz als Zwischenziel und die Heimadresse als Reiseziel an. Die Entladung der Hybridbatterie wird dann auf beide Fahrten - zum und vom Arbeitsplatz - verteilt.

Speichern Sie ähnliche Pendelrouten, also Strecken zwischen zwei Ladestationen, als **Favoriten** im Navigationssystem.

\* Optie/accessoire.

<sup>[1]</sup> Nur für bestimmte Märkte.

---

## 12.6.6. Launch-Funktion\*

Der Inhalt dieses Handbuchs entspricht dem Stand des Benutzerhandbuchs zum Zeitpunkt der Drucklegung und ist in Zukunft möglicherweise nicht mehr vollständig gültig. Weitere Informationen finden Sie auf der ersten Seite mit dem vollständigen Haftungsausschluss.

Launch kann benutzt werden, wenn aus dem Stillstand eine maximale Beschleunigung gebraucht wird. Die Funktion ist für folgende Fahrmodi verfügbar: **Hybrid, Constant AWD, Power** und **Individual**.

## Launch aktivieren

Sorgen Sie dafür, dass das Fahrzeug stillsteht und dass die Räder gerade ausgerichtet sind.

- 1 Schalten Sie auf Stellung D.
- 2 Drücken Sie das Bremspedal ganz durch.
- 3 Drücken Sie danach das Gaspedal ganz durch.
- 4 Lassen Sie das Bremspedal innerhalb von 2 Sekunden los.

### Hinweis

Wenn die Launch-Funktion nicht funktioniert, warten Sie einige Minuten, um den Antriebsstrang wieder auf Arbeitstemperatur abkühlen zu lassen, bevor Sie es erneut versuchen.

### Wichtig

Der Antriebsstrang wird bei der Benutzung von Launch einem gewissen Verschleiß ausgesetzt, deshalb kann diese Funktion nur einige Male in Anspruch genommen werden.

\* Optie/accessoire.

---

## 12.6.7. Reichweite im Elektrobetrieb

Die Reichweite des Fahrzeugs beruht auf mehreren Faktoren. Die Voraussetzungen für eine möglichst lange Reichweite sind je nach Betriebsbedingungen unterschiedlich.

Unter dem in der Zertifizierung angegebenen Wert für die Fahrstrecke ist nicht eine zu erwartende Reichweite zu verstehen. Der Zertifizierungswert dient vor allem dem Vergleich zwischen verschiedenen Fahrzeugen, bei dem spezielle Testzyklen durchlaufen werden.

## Reichweite im Fahrerdisplay

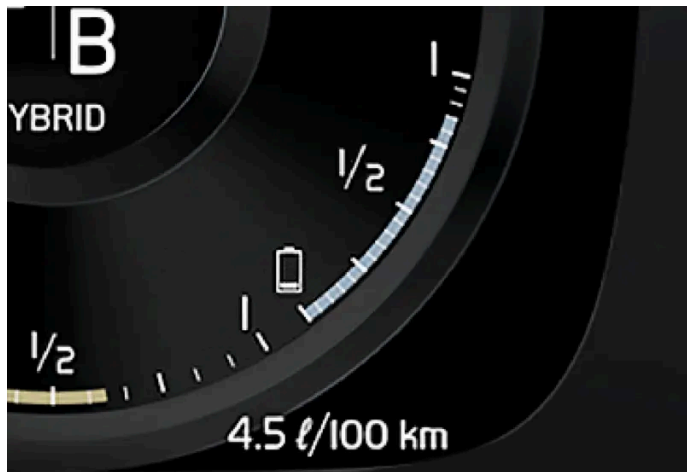

Für ein frisch aus dem Werk stammendes Fahrzeug, oder ein Fahrzeug, bei dem eine Werksrückstellung durchgeführt wurde, basiert die Reichweite auf dem Zertifizierungswert.

Wenn das Fahrzeug eine Weile gefahren wurde, basiert die Reichweite auf der tatsächlich vollzogenen Fahrweise. Der Umfang dieser Daten ist abhängig vom Ladestand der Batterie. Die Reichweite passt sich daher schneller an eine geänderte Fahrweise an, je weniger Restenergie in der Hybridbatterie vorhanden ist.

### Faktoren, die die Reichweite beeinflussen

Außer den Daten, die durch die vollzogene Fahrweise entstanden sind, gibt es noch weitere Faktoren, welche die Reichweite beeinflussen. Die größte Reichweite wird unter günstigen Bedingungen erreicht, bei denen alle Faktoren einen positiven Einfluss ausüben.

Zu den die Reichweite beeinflussenden Faktoren gehören zum Beispiel:

- Geschwindigkeit
- Klimaanlageinstellungen
- Topographie
- Vorkonditionierung
- Reifen und Reifendruck
- Verkehrslage
- Temperatur und Witterung
- Straßenzustand.

## Reichweite basierend auf Geschwindigkeit und Außentemperatur

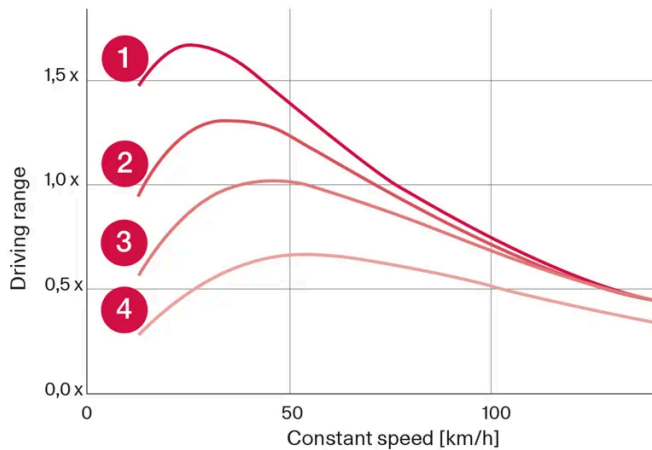

- 1 20 °C (68 °F) Außentemperatur und abgeschaltete Klimaanlage.
- 2 0 °C (68 °F) Außentemperatur und eingeschaltete Klimaanlage.
- 3 35 °C (95 °F) Außentemperatur und eingeschaltete Klimaanlage.
- 4 -10 °C (14 °F) Außentemperatur und eingeschaltete Klimaanlage.

Das Diagramm zeigt das ungefähre Verhältnis zwischen konstanter Geschwindigkeit und Reichweite, wobei sich eine niedrigere Geschwindigkeit positiv auf die Reichweite auswirkt.

Eine höhere Außentemperatur und abgeschaltete Klimaanlage wirkt sich auch vorteilhaft auf die Reichweite aus.

---

## 12.7. Empfehlungen bei der Fahrt

### 12.7.1. Abschleppen

Beim Abschleppen zieht das Fahrzeug ein anderes Fahrzeug mit Hilfe eines Abschleppseils.

Das Fahrzeug darf nicht abgeschleppt werden, da der Elektromotor dadurch beschädigt würde. Zum Bergen muss das Fahrzeug stattdessen angehoben und mit allen Rädern auf dem Plateau eines Bergungsfahrzeugs abgestellt werden. Keines der Räderpaare darf Bodenkontakt haben.

#### Beim Abschleppen eines anderen Fahrzeugs

Die laut Gesetz höchstzulässige Geschwindigkeit für das Abschleppen ist vor Beginn des Abschleppens in Erfahrung zu bringen.

#### Starthilfe

Ein Anschieben ist nicht gestattet, da der Elektromotor dadurch beschädigt würde. Eine Hilfsbatterie verwenden, wenn die Batterie so entladen ist, dass der Motor nicht anspringt.

**Der Inhalt dieses Handbuchs entspricht dem Stand des Benutzerhandbuchs zum Zeitpunkt der Drucklegung und ist in Zukunft möglicherweise nicht mehr vollständig gültig. Weitere Informationen finden Sie auf der ersten Seite mit dem vollständigen Haftungsausschluss.**

 **Wichtig**

Der elektrische Antriebsmotor und der Katalysator kann beschädigt werden, wenn versucht wird, das Fahrzeug anzuschieben.

---

## 12.7.2. Hilfe beim Anfahren an Steigungen

Die Berganfahrhilfe (HSA<sup>[1]</sup>) verhindert an Steigungen ein Zurückrollen des Fahrzeugs. Beim Zurücksetzen an Steigungen wird verhindert, dass das Fahrzeug nach vorn rollt.

Die Funktion beinhaltet, dass der Pedaldruck in der Bremsanlage noch einige Sekunden bestehen bleibt, während dessen der Fuß vom Bremspedal genommen wird und auf das Gaspedal gesetzt wird.

Die vorübergehende Bremswirkung lässt nach einigen Sekunden oder beim Anfahren nach.

Die Berganfahrhilfe wird beim Anhalten an Steigungen mit starkem Gefälle aktiviert. Auch bei deaktivierter Bremsautomatik im Stand (Auto Hold) ist die Funktion automatisch aktiviert.

<sup>[1]</sup> Hill Start Assist

---

## 12.7.3. Bremsen auf gestreuten Straßen

Beim Fahren auf gestreuten Straßen kann sich auf den Bremsscheiben und -belägen eine Salzsicht bilden.

Dadurch kann sich der Bremsweg verlängern. Halten Sie daher einen besonders großen Sicherheitsabstand zu den vorausfahrenden Fahrzeugen ein. Beachten Sie bitte außerdem folgende Hinweise:

- Bremsen Sie in regelmäßigen Abständen, um eventuelle Salzablagerungen zu entfernen. Stellen Sie sicher, dass Sie durch das Bremsen keine anderen Verkehrsteilnehmer gefährden.
- Betätigen Sie vorsichtig das Bremspedal, wenn Sie eine Fahrt beendet haben und bevor Sie losfahren.

---

## 12.7.4. Bremsen auf nassen Straßen

Wenn Sie bei starkem Regen längere Zeit fahren, ohne zu bremsen, kann die Bremswirkung beim ersten Abbremsen mit leichter Verzögerung eintreten.

Dieses Phänomen kann auch auftreten, nachdem das Fahrzeug gewaschen wurde. In diesem Fall muss das Bremspedal mit etwas mehr Druck betätigt werden. Halten Sie daher etwas mehr Abstand zu den vorausfahrenden Fahrzeugen.

Bremsen Sie das Fahrzeug mehrmals ab, nachdem Sie auf nasser Straße gefahren sind oder das Fahrzeug gewaschen haben. Die Bremsscheiben werden dadurch erwärmt, trocknen schneller und sind besser vor Korrosion geschützt. Berücksichtigen Sie beim Bremsen immer die jeweils herrschende Verkehrssituation.

---

## 12.7.5. Parken an einer Steigung

Achten Sie beim Parken an einer Steigung immer darauf, dass die Feststellbremse aktiviert ist.

### **Warnung**

Beim Parken auf unebenem Untergrund ist immer die Feststellbremse zu benutzen. Ein eingelegter Gang oder die P-Stellung der Schaltautomatik reichen nicht aus, um das Fahrzeug in allen Situationen an seinem Platz zu halten.

Wird das Fahrzeug nach oben gerichtet an einer Steigung geparkt:

- Die Räder stets **von** der Bordsteinkante wegdrehen.

Wird das Fahrzeug nach unten gerichtet an einer Steigung geparkt:

- Die Räder stets **zur** Bordsteinkante hindrehen.

### **Schwere Ladungen an Steigungen**

Schwere Ladungen, wie z. B. ein Anhänger, können dazu führen, dass das Fahrzeug rückwärts rollt, wenn die Feststellbremse an kräftigen Steigungen automatisch gelöst wird. Dies können Sie vermeiden, indem Sie den Hebel im Moment des Anfahrens nach oben ziehen. Den Regler loslassen, sobald der Motor zieht.

---

## 12.7.6. Benzinpartikelfilter<sup>[1]</sup>

Zwecks effektiver Abgasreinigung sind benzinbetriebene Fahrzeuge mit einem Partikelfilter ausgestattet.

Die Partikel in den Abgasen werden während der normalen Fahrt im Benzinpartikelfilter gesammelt. Unter normalen Betriebsbedingungen erfolgt eine passive Regeneration, bei der die Partikel oxidieren und verbrannt werden. Der Filter wird auf diese Weise geleert.

Bei häufigen Fahrten mit niedriger Geschwindigkeit oder häufigen Kaltstarts bei kalter Witterung kann darüber hinaus eine aktive Regeneration erforderlich sein. Die Regeneration des Partikelfilters erfolgt automatisch und dauert normalerweise 10-20 Minuten. Während der Regeneration kann der Kraftstoffverbrauch vorübergehend steigen.

### **Benzinfahrzeuge auf kurzen Strecken bei niedrigen Geschwindigkeiten**

Je nachdem, unter welchen Bedingungen ein Fahrzeug gefahren wird, variiert die Effizienz der Abgasreinigungsanlage. Um eine möglichst energie sparende Leistung zu erreichen, ist es wichtig, unterschiedliche Strecken mit verschiedenen Geschwindigkeiten zurückzulegen.



Häufig kurze Strecken mit niedrigen Geschwindigkeiten (oder in kaltem Klima) zu fahren, auf denen der Motor seine normale Betriebstemperatur nicht erreicht, kann Probleme verursachen, die mit der Zeit zu Funktionsstörungen und schließlich zu einer Warnmeldung führen. Wenn das Fahrzeug hauptsächlich im Stadtverkehr eingesetzt wird, ist es für die Regeneration der Abgasreinigungsanlage wichtig, regelmäßig auch mit höheren Geschwindigkeiten zu fahren.

- Zu diesem Zweck sollte das Fahrzeug auf Überlandstrecken ohne Pause mindestens 20 Minuten lang schneller als 70 km/h (44 mph) gefahren werden.

<sup>[1]</sup> Gilt für bestimmte Varianten.

---

## 12.7.7. Tankstelle

Das Navigationssystem\* Ihres Fahrzeugs bringt Sie zur nächstgelegenen Tankstelle.

Ein Tankstopp ist eine gute Gelegenheit, weitere Punkte am Fahrzeug zu kontrollieren, wie z. B. Reifendruck, Glühlampen, Wischerblätter, Wischwasser usw.

\* Optie/accessoire.

---

## 12.7.8. Energieverteilung mithilfe von Kartendaten\*

Im Fahrmodus **Hybrid** wird das Fahrzeug sowohl durch den Elektromotor als auch durch den Verbrennungsmotor angetrieben. Wenn im Navigationssystem\* ein Zielort festgelegt wurde, kann der Energieverbrauch durch die Funktion Predictive Efficiency<sup>[1]</sup> mithilfe von Kartendaten auf die gewählte Strecke eingeteilt werden.

Im Vergleich zum normalen Hybridmodus, in dem das Fahrzeug zu Beginn elektrisch und erst nach Entladung der Hybridbatterie vom Verbrennungsmotor angetrieben wird, lässt sich der Kraftstoffverbrauch dadurch nochmals senken.

### Funktion

Wenn der Abstand zum gewählten Zielort größer ist als die berechnete Reichweite bei Elektrobetrieb, dann verteilt die Funktion die Elektroenergie so, dass der Verbrauch für die gesamte Reiseroute so energieeffizient wie möglich eingestellt wird. So lässt sich vermeiden, dass z. B. ein Autobahnabschnitt mit hoher Geschwindigkeit im Elektrobetrieb, ein später folgender innerstädtischer Abschnitt mit niedrigeren Geschwindigkeiten dagegen mit dem Verbrennungsmotor zurückgelegt wird.

Die größte Kraftstoffeinsparung wird erreicht, wenn

- die Reiseroute anfangs über eine Autobahn führt
- die Reiseroute zwischen 50 und 100 km (30 und 60 miles) ist
- die Hybridbatterie beim Start voll aufgeladen ist.

## Bedingungen für die Funktion

Damit die Funktion verwendet werden kann, müssen mehrere Bedingungen erfüllt sein:

- Im Navigationssystem wurde ein Zielort festgelegt, der weiter entfernt ist, als das Fahrzeug im reinen Elektrobetrieb zurücklegen kann.
- Der Fahrmodus **Hybrid** ist aktiviert.
- Die Funktionen **Hold** und **Charge** sind deaktiviert.
- Die Hybridbatterie ist aufgeladen.

## Verwendungstipps

Wenn das Fahrzeug für das Pendeln zum Arbeitsplatz genutzt wird, und es dort keine Möglichkeit für die Aufladung gibt, geben Sie den Arbeitsplatz als Zwischenziel und die Heimadresse als Reiseziel an. Die Entladung der Hybridbatterie wird dann auf beide Fahrten - zum und vom Arbeitsplatz - verteilt.

Speichern Sie ähnliche Pendelrouten, also Strecken zwischen zwei Ladestationen, als **Favoriten** im Navigationssystem.

\* Optie/accessoire.

<sup>[1]</sup> Nur für bestimmte Märkte.

---

## 12.7.9. Reichweite im Elektrobetrieb

Die Reichweite des Fahrzeugs beruht auf mehreren Faktoren. Die Voraussetzungen für eine möglichst lange Reichweite sind je nach Betriebsbedingungen unterschiedlich.

Unter dem in der Zertifizierung angegebenen Wert für die Fahrstrecke ist nicht eine zu erwartende Reichweite zu verstehen. Der Zertifizierungswert dient vor allem dem Vergleich zwischen verschiedenen Fahrzeugen, bei dem spezielle Testzyklen durchlaufen werden.

### Reichweite im Fahrerdisplay

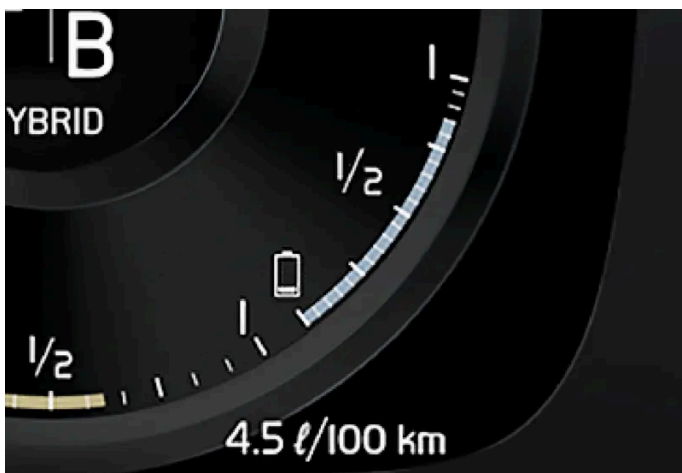

Für ein frisch aus dem Werk stammendes Fahrzeug, oder ein Fahrzeug, bei dem eine Werksrückstellung durchgeführt wurde, basiert die Reichweite auf dem Zertifizierungswert.

Wenn das Fahrzeug eine Weile gefahren wurde, basiert die Reichweite auf der tatsächlich vollzogenen Fahrweise. Der Umfang dieser Daten ist abhängig vom Ladestand der Batterie. Die Reichweite passt sich daher schneller an eine geänderte Fahrweise an, je weniger Restenergie in der Hybridbatterie vorhanden ist.

#### Faktoren, die die Reichweite beeinflussen

Außer den Daten, die durch die vollzogene Fahrweise entstanden sind, gibt es noch weitere Faktoren, welche die Reichweite beeinflussen. Die größte Reichweite wird unter günstigen Bedingungen erreicht, bei denen alle Faktoren einen positiven Einfluss ausüben.

Zu den die Reichweite beeinflussenden Faktoren gehören zum Beispiel:

- Geschwindigkeit
- Klimaanlageinstellungen
- Topographie
- Vorkonditionierung
- Reifen und Reifendruck
- Verkehrslage
- Temperatur und Witterung
- Straßenzustand.

### Reichweite basierend auf Geschwindigkeit und Außentemperatur

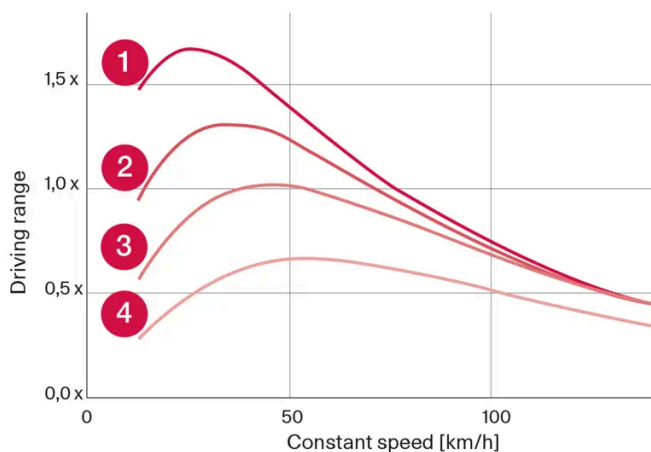

- 1 20 °C (68 °F) Außentemperatur und abgeschaltete Klimaanlage.
- 2 0 °C (68 °F) Außentemperatur und eingeschaltete Klimaanlage.
- 3 35 °C (95 °F) Außentemperatur und eingeschaltete Klimaanlage.
- 4 -10 °C (14 °F) Außentemperatur und eingeschaltete Klimaanlage.

Das Diagramm zeigt das ungefähre Verhältnis zwischen konstanter Geschwindigkeit und Reichweite, wobei sich eine niedrigere Geschwindigkeit positiv auf die Reichweite auswirkt.

Eine höhere Außentemperatur und abgeschaltete Klimaanlage wirkt sich auch vorteilhaft auf die Reichweite aus.

---

## 12.7.10. Wirtschaftliches Fahren

Um die längstmögliche Reichweite zu erreichen, sollte der Fahrer die Fahrt planen und die Fahrweise und Geschwindigkeit den gegebenen Verhältnissen anpassen.

### Vor der Fahrt

- Sorgen Sie möglichst vor Fahrtantritt für eine Vorkonditionierung des Fahrzeugs über das an das Stromnetz angeschlossene Ladekabel.
- Wenn es draußen kalt ist und eine Vorkonditionierung nicht erfolgen kann, verwenden Sie in erster Linie die elektrische Sitz- und Lenkradheizung. Vermeiden Sie die Beheizung des gesamten Innenraums, da dies Energie aus der Hybridbatterie abzieht.
- Der Energieverbrauch kann je nach montierten Reifen und dem Reifendruck variieren – lassen Sie sich von Ihrem Volvo-Vertragshändler beraten.
- Entfernen Sie unnötige Gegenstände aus dem Fahrzeug – je mehr Ladung desto höher der Energieverbrauch.

### Während der Fahrt

- Fahrmodus **Pure** aktivieren.
- Aktivieren Sie die Funktion **Hold** bei höheren Geschwindigkeiten, wenn die Fahrtstrecke länger ist, als die Batteriereichweite hergibt.
- Die **Charge**-Funktion ist möglichst zu vermeiden, wenn die Hybridbatterie geladen werden soll.
- Fahren Sie mit gleichmäßiger Geschwindigkeit und vorausschauend, um möglichst wenig bremsen zu müssen.
- Die Hybridbatterie wird aufgeladen, wenn gebremst wird, indem das Bremspedal weich betätigt wird.
- Schnelles Fahren verbraucht mehr Energie – denn je höher die Geschwindigkeit, desto höher der Luftwiderstand.
- Bei kalten Klimaverhältnissen nach Möglichkeit die elektrische Beheizung von Scheiben, Spiegeln, Sitzen und Lenkrad reduzieren.
- Vermeiden Sie das Fahren mit offenen Fenstern.
- Um an einer Steigung ein Zurückrollen des Fahrzeugs zu verhindern, sollte nicht das Gaspedal betätigt werden. Stattdessen sollte die Funktion Bremsautomatik im Stand genutzt werden.
- Bei einer Kurzstreckenfahrt nach einer Vorklimatisierung sollte die Klimaanlage nach Möglichkeit ausgeschaltet werden.

### Nach der Fahrt

- Parken Sie das Fahrzeug nach Möglichkeit in einer klimatisierten Garage mit Lademöglichkeit.

---

## 12.7.11. Vorbereitungen vor einer langen Fahrt

Vor einer Urlaubsreise oder einer anderen längeren Fahrt sollten Funktionen und Ausstattung des Fahrzeugs besonders sorgfältig überprüft werden.

Überprüfen Sie folgende Punkte

- Der Motor funktioniert ordnungsgemäß und der Kraftstoffverbrauch ist normal.
- Es treten keine Flüssigkeiten aus (Kraftstoff, Öl oder andere Flüssigkeiten).
- Die Bremskraft ist bei Bremsvorgängen ordnungsgemäß.
- Profiltiefe und Luftdruck der Reifen sind in Ordnung. Vor Fahrten in Regionen, in denen schnee- oder eisbedeckte Straßen möglich sind, auf Winterreifen umstellen
- Die Startbatterie weist einen guten Ladezustand auf
- Die Wischerblätter sind in einem guten Zustand
- Im Fahrzeug befinden sich ein Warndreieck und eine Warnweste – in manchen Ländern ist dies gesetzlich vorgeschrieben.

Außerdem kann es sinnvoll sein, die Karten im Navigationssystem\* auf Aktualität zu prüfen und sich zu informieren, welche Vorgaben für die Beladung und ggf. für einen Transport per Fähre oder Autozug gelten.

Beachten Sie, dass für das Datenroaming zusätzliche Kosten anfallen können, wenn das Fahrzeug im Ausland online ist.

\* Optie/accessoire.

---

## 12.7.12. Überlastung der Startbatterie

Ein hoher Stromverbrauch ohne Auflademöglichkeit für die Startbatterie führt zu einem niedrigen Ladestand, wobei dann bestimmte elektrische Funktionen eingeschränkt oder abgeschaltet werden. Wenn der Ladestand unter einen bestimmten Grenzwert sinkt, ist es nicht mehr möglich, das Fahrzeug ohne Starthilfe oder vorheriges Aufladen durch ein externes Ladegerät zu starten.

Der Stromverbrauch lässt sich durch mehrere Maßnahmen verringern. Bei ausgeschaltetem Fahrzeug den Zündschlüssel möglichst nicht in Stellung II stellen. Stattdessen die Zündstellung I verwenden, wodurch der Stromverbrauch gesenkt wird. Keine stromverbrauchsintensiven Funktionen verwenden, wenn das Fahrzeug nicht gefahren wird. Beispiele für solche Funktionen sind:

- Gebläse
- Scheinwerfer
- Scheibenwischer
- Audioanlage
- an das Fahrzeug angeschlossenes Zubehör.

Bei einer niedrigen Spannung der Startbatterie erscheint eine Meldung auf dem Fahrerdisplay. Die Energiesparfunktion schaltet dann bestimmte Funktionen aus oder reduziert die Belastung der Batterie, z.B. durch Herunterregeln des Innenraumgebläses und der Lautstärke der Stereoanlage.

- 1 Die Startbatterie in diesem Fall laden; dazu das Fahrzeug einschalten und mindestens 15 Minuten in Betrieb nehmen – die Startbatterie wird während der Fahrt besser geladen als im Leerlauf und im Stillstand.

Wenn der Ladestand der Batterie trotz vorgenommener Maßnahmen weiterhin niedrig oder ganz entladen ist, sollte das Fahrzeug in einer Werkstatt untersucht werden, eine Volvo-Vertragswerkstatt wird hierfür empfohlen.

 **Hinweis**

Ein hoher Stromverbrauch kann dazu führen, dass die Batteriekapazität unter das zulässige Niveau sinkt, wodurch die Start/Stop-Funktion vorübergehend eingeschränkt wird. Der Motor startet dann automatisch, ohne dass der Fahrer den Fuß vom Bremspedal nimmt.

## 12.7.13. Fahren durch Wasser

Mit Fahren durchs Wasser ist beispielsweise eine überschwemmte Fahrbahn gemeint. Das Fahren durch Wasser ist mit großer Vorsicht durchzuführen.

Beachten Sie beim Fahren durch Wasser folgende Punkte, um Schäden am Fahrzeug zu vermeiden:

- Der Wasserspiegel darf nicht höher sein als der Boden des Fahrzeugs. Bevor Sie durch Wasser fahren, die Tiefe möglichst am tiefsten Punkt kontrollieren. Beim Durchfahren von fließendem Wasser ist äußerste Vorsicht geboten.
- Nicht schneller als im Schrittempo fahren.
- Nicht im Wasser anhalten. Vorsichtig vorwärts fahren oder das Fahrzeug im Rückwärtsgang aus dem Wasser fahren.
- Bedenken Sie, dass der Wasserspiegel durch vom Gegenverkehr verursachte Wellen das Bodenniveau des Fahrzeugs übersteigen kann.
- Vermeiden Sie, durch Salzwasser zu fahren (Korrosionsgefahr).

**Der Inhalt dieses Handbuchs entspricht dem Stand des Benutzerhandbuchs zum Zeitpunkt der Drucklegung und ist in Zukunft möglicherweise nicht mehr vollständig gültig. Weitere Informationen finden Sie auf der ersten Seite mit dem vollständigen Haftungsausschluss.**

 **Wichtig**

Beim Fahren durch Wasser, das höher als der Boden des Fahrzeugs steht, können Teile des Fahrzeugs (z. B. Motor, Getriebe, Antriebsstrang oder elektrische Bauteile) beschädigt werden. Schäden an einer Komponente, die durch Überschwemmung, hydrostatische Sperre oder Ölmangel verursacht werden, fallen nicht in den Deckungsbereich der Garantie.

Sollte der Motor im Wasser ausgehen, darf nicht versucht werden, ihn wieder anzulassen. Das Fahrzeug ist stattdessen aus dem Wasser zu bergen und auf einem Abschleppwagen mit Pritsche zu einer Werkstatt zu transportieren - es wird eine Volvo-Vertragswerkstatt empfohlen.

Nach dem Durchfahren des Wassers leicht das Bremspedal betätigen, um zu kontrollieren, ob die vollständige Bremskraft erreicht wird. Wasser und beispielsweise Schlamm können die Bremsbeläge durchnässen, was zu einer verzögerten Bremsleistung führt.

Den Anschluss der Anhängerkupplung, sofern vorhanden, nach Fahrten durch Wasser und Schlamm reinigen.

---

## 12.7.14. Fahren im Winter

Beim Fahren im Winter ist es wichtig, bestimmte Kontrollen am Fahrzeug durchzuführen, um zu gewährleisten, dass es sicher gefahren werden kann.

Besonders vor der kalten Jahreszeit zu kontrollieren:

- Das Glykolgehalt der Kühlflüssigkeit des Motors muss 50 % betragen. Dieses Mischungsverhältnis schützt den Motor bei Temperaturen bis ca. -35 °C (-31 °F) vor Frostschäden. Um Gesundheitsrisiken zu vermeiden, sollten verschiedene Glykoltypen nicht gemischt werden.
- Der Kraftstofftank muss gut gefüllt sein, um das Bilden von Kondenswasser zu verhindern.
- Die Viskosität des Motoröls ist wichtig. Öl mit niedrigerer Viskosität (dünneres Öl) erleichtert das Starten bei kalten Außentemperaturen und verringert zudem den Kraftstoffverbrauch bei kaltem Motor.
- Den Zustand der Startbatterie und ihren Ladezustand überprüfen. Niedrige Temperaturen stellen größere Anforderungen an die Startbatterie. Gleichzeitig verringert sich die Kapazität der Batterie durch die Kälte.
- Der Zustand der Batterie und ihr Ladezustand ist zu überprüfen. Niedrige Temperaturen stellen höhere Anforderungen an die Batterie. Gleichzeitig verringert sich die Kapazität der Batterie durch die Kälte.
- Scheibenreinigungsflüssigkeit mit Frostschutz verwenden, um Eisbildung im Scheibenreinigungsflüssigkeitsbehälter zu vermeiden.

Siehe den separaten Abschnitt zu Motorölempfehlungen.

### Glatte Straßen

Für die bestmögliche Traktion empfiehlt Volvo bei Schnee- oder Glättegefahr Winterreifen an allen Rädern.

 **Hinweis**

In bestimmten Ländern ist die Verwendung von Winterreifen gesetzlich vorgeschrieben. Reifen mit Spikes sind nicht in allen Ländern zugelassen.

Üben Sie daher das Fahren auf rutschiger Oberfläche unter kontrollierten Bedingungen, um zu lernen, wie das Fahrzeug reagiert.

## 12.7.15. Überhitzung von Motor und Antriebssystem



Unter bestimmten Bedingungen, wie z. B. bei anspruchsvollen Fahrten in steilem Gelände oder bei warmer Witterung besteht die Gefahr der Überhitzung von Motor und Antriebssystem – besonders bei schwerer Zuladung.

- Bei einer Überhitzung kann vorübergehend die Motorleistung begrenzt werden.
- Bei warmer Witterung vor der Fahrt Zusatzbeleuchtung vor dem Kühlergrill entfernen.
- Wenn die Temperatur in der Kühlanlage des Motors zu hoch wird, leuchtet ein Warnsymbol auf, und auf dem Fahrerdisplay erscheint die Meldung **Motortemperatur Temperatur zu hoch. Sicher anhalten!**. In diesem Fall das Fahrzeug auf sichere Weise anhalten und den Motor zur Abkühlung einige Minuten im Leerlauf laufen lassen.
- Wenn die Meldung **Motortemperatur Temperatur zu hoch; Motor abstellen!** oder **Motorkühlmittel Füllstand zu niedrig. Motor ausschalten!** angezeigt wird, bringen Sie das Fahrzeug zum Stehen und stellen Sie den Motor ab.
- Bei einer Überhitzung des Getriebes wird ein anderer Schaltmodus aktiviert. Außerdem wird eine integrierte Schutzfunktion aktiviert, die u. a. ein Warnsymbol aufleuchten lässt und auf dem Fahrerdisplay die Meldung **Getriebe warm! Langsamer fahren, damit Temperatur sinkt!** oder **Getriebe heiß! Sicher anhalten, abkühlen lassen!** anzeigt. In diesem Fall die angezeigten Empfehlungen befolgen und die Geschwindigkeit reduzieren oder das Fahrzeug auf sichere Weise anhalten und den Motor einige Minuten im Leerlauf laufen lassen, damit das Getriebe abkühlen kann.
- Bei Überhitzung kann sich die Klimaanlage des Fahrzeugs vorübergehend abschalten.
- Den Motor nach starker Beanspruchung nicht auf der Stelle abstellen.

 **Hinweis**

Es ist normal, dass der Lüfter des Motors eine Weile nach dem Ausschalten des Motors weiterarbeitet.

## Symbole im Fahrerdisplay

Symbol	Bedeutung
	Hohe Motortemperatur. Befolgen Sie die angezeigte Empfehlung.
	Niedriger Kühlmittelstand. Befolgen Sie die angezeigte Empfehlung.
	Das Getriebe ist warm/überhitzt/wird gekühlt. Befolgen Sie die angezeigte Empfehlung.

Der Inhalt dieses Handbuchs entspricht dem Stand des Benutzerhandbuchs zum Zeitpunkt der Drucklegung und ist in Zukunft möglicherweise nicht mehr vollständig gültig. Weitere Informationen finden Sie auf der ersten Seite mit dem vollständigen Haftungsausschluss.



---

## 12.7.16. Fahren mit Anhänger

Beim Fahren mit einem Anhänger sind einige wichtige Aspekte zu beachten, zum Beispiel in Bezug auf Anhängerkupplung, Anhänger sowie Lastverteilung im Anhänger.

Die Gesamtzuladung ist vom Leergewicht des Fahrzeugs abhängig. Die Gesamtzuladung des Fahrzeugs reduziert sich um die Summe des Gewichts der Insassen und der gesamten Sonderausstattung, beispielsweise einer Anhängerkupplung.

Das Fahrzeug wird mit der notwendigen Ausstattung zum Fahren mit einem Anhänger geliefert.

- Die Anhängerkupplung des Fahrzeugs muss zugelassen sein.
- Die Ladung auf dem Anhänger so verteilen, dass das Gewicht auf der Anhängerkupplung die maximal zulässige Stützlast nicht überschreitet. Die Stützlast gilt als Teil der Nutzlast des Fahrzeugs.
- Den Reifendruck entsprechend der max. Zuladung erhöhen.
- Beim Fahren mit Anhänger wird der Motor stärker als normal beansprucht.
- Nicht mit einem schweren Anhänger fahren, wenn das Fahrzeug noch sehr neu ist. Warten, bis das Fahrzeug eine Kilometerleistung von mindestens 1000 km (620 Meilen) aufweist.
- Bei langen, steilen Gefällen werden die Bremsen erheblich stärker als normal beansprucht. Bei Handschaltung in einen niedrigeren Gang schalten und die Geschwindigkeit entsprechend anpassen.
- Geltende Bestimmungen für zulässige Geschwindigkeiten und Gewichte befolgen.
- Bei Fahrten mit Anhänger an langen, starken Steigungen mit niedriger Geschwindigkeit fahren.
- Die angegebenen maximalen Anhängergewichte gelten nur für Höhen bis zu 1.000 m ü. NHN (3.280 Fuß). In höheren Höhen ist die Motorleistung und damit die Fähigkeit des Fahrzeugs, Steigungen zu bewältigen, herabgesetzt, sodass dann auch ein niedrigeres Anhängergewicht anzusetzen ist. Das Gewicht von Fahrzeug und Anhänger muss pro weitere 1.000 m (3.280 Fuß), oder entsprechend anteilmäßig, um 10 % verringert werden.
- Fahrten mit Anhänger an Steigungen von über 12 % vermeiden.

### Hinweis

Extreme Witterungsverhältnisse, Fahren mit Anhänger oder das Fahren in großen Höhen in Kombination mit einer geringeren Kraftstoffqualität als der empfohlenen sind Faktoren, die sich wesentlich auf den Kraftstoffverbrauch des Fahrzeugs auswirken.

## Anhängergewichte

### Warnung

Angegebene Empfehlungen für Anhängergewichte sind zu befolgen. Der gesamte Zug kann sonst bei Ausweichmanövern und Einbremsungen schwer zu kontrollieren sein.

### Hinweis

Die angegebenen höchsten Anhängergewichte sind die durch Volvo zugelassenen. Durch nationale Fahrzeugbestimmungen können Anhängergewichte und Geschwindigkeiten jedoch zusätzlich begrenzt sein. Die Anhängerzugvorrichtungen können für höhere Gewichte zertifiziert sein, als das Fahrzeug ziehen darf.

## Niveauregelung\*

Unabhängig von der Beladung (bis zum zulässigen Höchstgewicht) strebt das Fahrzeug durch die Niveauregulierung eine konstante Höhe an. Wenn das Fahrzeug stillsteht, sinkt das Heck etwas ab, was vollkommen normal ist.

## Bei der Fahrt auf hügeligem Terrain

Unter bestimmten Bedingungen kann bei der Fahrt mit einem Anhänger Überhitzungsgefahr bestehen. Eine Überhitzung von Motor und Antriebssystem wird durch ein Warnsymbol und eine Meldung auf dem Fahrerdisplay angezeigt.

Das Automatikgetriebe passt den eingelegten Gang optimal an Belastung und Motordrehzahl an.

### Starke Steigungen

Das Automatikgetriebe nicht mit einem höheren Gang sperren als der Motor „verkräftet“ – das Fahren in höheren Gängen mit niedriger Motordrehzahl ist nicht immer vorteilhaft.

### Parken an einer Steigung

- 1 Das Bremspedal betätigen.
- 2 Die Feststellbremse aktivieren.
- 3 Legen Sie Schaltstellung P ein.
- 4 Das Bremspedal loslassen.

Zum Blockieren der Räder Keile verwenden, wenn ein Fahrzeug mit angekuppeltem Anhänger an einer Steigung geparkt wird.

### Anfahren an einer Steigung

- 1 Das Bremspedal betätigen.
- 2 Schaltstellung D auswählen.
- 3 Feststellbremse lösen.
- 4 Das Bremspedal loslassen und losfahren.

\* Optie/accessoire.

## 12.8. Anhängerzugvorrichtung und Anhänger

### 12.8.1. Zuggewichte und Stützlast

Zuggewichte und Stützlast für die Fahrt mit einem Anhänger sind den Tabellen zu entnehmen.

#### Max.-Gewicht gebremster Anhänger

 **Hinweis**

Beim Ziehen von Anhängern mit einem Gewicht über 1.800 kg empfiehlt sich ein Schwingungsdämpfer für die Anhängerkupplung.

Motor	Motorcode <sup>[1]</sup>	Getriebe	Max.-Gewicht gebremster Anhänger (kg)	Max. Stützlast auf der Anhängervorrichtung (kg)
T4 Recharge	B3154T10	Automatikgetriebe	1800	100
T5 Recharge	B3154T5	Automatikgetriebe	1800	100

 **Wichtig**

Beim Fahren mit Anhänger darf das Gesamtgewicht des Fahrzeugs (einschließlich Stützlast) um maximal 100 kg (220 lbs) überschritten werden, sofern die Geschwindigkeit 100 km/h (62 mph) nicht übersteigt. Die im jeweiligen Land geltenden gesetzlichen Vorschriften zu Höchstgeschwindigkeit usw. der Fahrzeugkombination sind einzuhalten.

 **Hinweis**

Wenn die technischen Daten zum Gewicht in der Tabelle fehlen, dann können sie einer beigefügten Beilage entnommen werden.

#### Max.-Gewicht ungebremster Anhänger

Ungebremster Anhänger	
Max.-Gewicht (kg)	750
Max. Stützlast auf der Anhängervorrichtung (kg)	50

<sup>[1]</sup> Motorcode, Artikel- und Seriennummer des Motors können auf dem Motor abgelesen werden.  
Der Inhalt dieses Handbuchs entspricht dem Stand des Benutzerhandbuchs zum Zeitpunkt der Drucklegung und ist in Zukunft möglicherweise nicht mehr vollständig gültig. Weitere Informationen finden Sie auf der ersten Seite mit dem vollständigen Haftungsausschluss.

---

## 12.8.2. Anhängerkupplung\*

Das Fahrzeug kann mit einer Anhängerkupplung ausgestattet werden, so dass z.B. ein Anhänger angeschlossen werden kann.

Eventuell stehen verschiedene Ausführungen der Anhängerkupplung zur Auswahl; wenden Sie sich hierzu bitte an Ihren Volvo Partner.

 **Wichtig**

Beim Abstellen des Fahrzeugs kann die konstante Batteriespannung am Anhängeranschluss automatisch abgeschaltet werden, um eine Entladung der Startbatterie zu verhindern.

 **Wichtig**

Das regelmäßige Reinigen und Schmieren des Kugelkopfes verhindert übermäßigen Verschleiß.

 **Hinweis**

Bei Verwendung einer Kugelkupplung mit Schlingerdämpfung darf der Kugelkopf nicht geschmiert werden.

Dies gilt auch, wenn an der Anhängerkupplung ein Fahrradträger befestigt wird.

\* Optie/accessoire.

---

## 12.8.3. Technische Daten für die Anhängerkupplung\*

Maße und Befestigungspunkte der Anhängerkupplung.

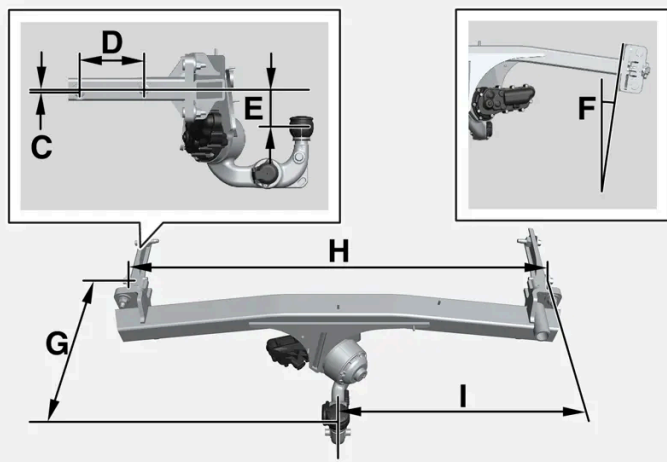
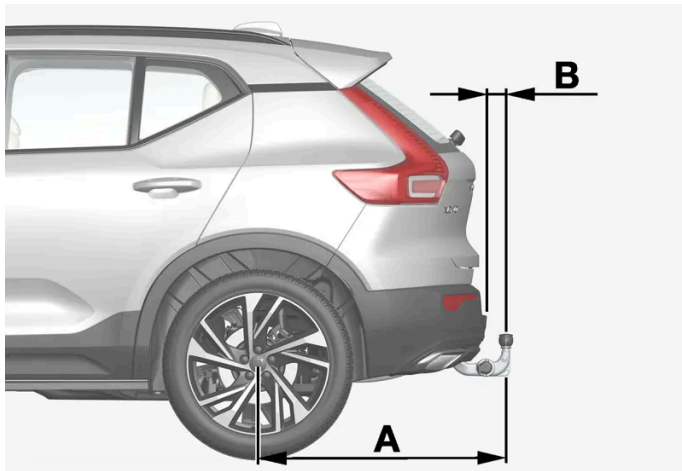

Abmessungen, Befestigungspunkte in mm (Zoll)

A	939 (37)
B	72 (2,8)
C	6 (0,24)
D	145 (5,7)
E	88 (3,5)
F	Der Seitenbalken hat eine 8-Grad-Neigung.
G	353 (13,9)
H	1048 (41,3)
I	524 (20,6)

\* Optie/accessoire.

## 12.8.4. Fahrradträger für Anhängerzugvorrichtung\*

Der Inhalt dieses Handbuchs entspricht dem Stand des Benutzerhandbuchs zum Zeitpunkt der Drucklegung und ist in Zukunft möglicherweise nicht mehr vollständig gültig. Weitere Informationen finden Sie auf der ersten Seite mit dem vollständigen Haftungsausschluss.

Bei Anwendung einer Fahrradhaltevorrichtung wird der von Volvo entwickelte Fahrradträger empfohlen.

Dadurch können Schäden am Fahrzeug vermieden werden, und es wird die größtmögliche Sicherheit bei der Fahrt erreicht. Den Fahrradträger von Volvo erhalten Sie bei Ihrem Volvo Partner.

Folgen Sie den mit dem Fahrradträger gelieferten Instruktionen mit Sorgfalt.

- Der Fahrradträger darf einschließlich der Last maximal 75 kg (165 Pfund) wiegen.
- Der Fahrradträger darf für maximal drei Fahrräder konzipiert sein.

 **Warnung**

Die falsche Anwendung des Fahrradträgers kann zu Schäden an Anhängerkupplung und Fahrzeug führen.

Der Fahrradträger kann sich von der Anhängerkupplung lösen

- wenn er falsch an der Anhängerkupplung montiert ist,
- wenn er überlastet ist (zur maximalen Last siehe die Bedienungsanleitung des Fahrradträgers),
- wenn er zu einem anderen Zweck als für den Fahrradtransport verwendet wird.

Die Fahreigenschaften des Fahrzeugs werden durch einen Fahrradträger auf der Anhängervorrichtung beeinflusst, zum Beispiel aufgrund:

- höherem Gewichts
- geringerer Beschleunigungsfähigkeit
- verminderter Bodenfreiheit
- veränderter Bremsfähigkeit.

## Empfehlungen zur Beladung des Fahrradträgers mit Fahrrädern

Je größer der Abstand zwischen dem Schwerpunkt der Last und der Kugel der Anhängervorrichtung ist, desto stärker wird die Vorrichtung belastet.

Beladen Sie den Träger gemäß den folgenden Empfehlungen:

- Platzieren Sie das schwerste Fahrrad ganz innen, nahe zum Fahrzeug.
- Sorgen Sie für eine symmetrische Lastenverteilung, möglichst nahe zur Mitte des Fahrzeugs, zum Beispiel durch versetztes Anbringen der Räder, wenn mehrere transportiert werden sollen.
- Entfernen Sie lose Gegenstände beim Transport von den Fahrrädern wie zum Beispiel Fahrradkörbe, Batterien, Kindersitze. Dadurch wird zum Teil die Belastung der Anhängervorrichtung und des Fahrradträgers verringert, und zum anderen Teil wird auch der Luftwiderstand verringert, was sich auf den Kraftstoffverbrauch auswirkt.
- Verwenden Sie keine Schutzüberzüge auf den Fahrrädern. Dadurch könnte die Manövrierfähigkeit beeinträchtigt werden, einschließlich einer verschlechterten Sicht und höherem Kraftstoffverbrauch. Dadurch würde auch die Belastung der Anhängervorrichtung erhöht.

\* Optie/accessoire.

## 12.8.5. Ein- und ausklappbare Anhängerzugvorrichtung\*

Die ein- und ausklappbare Anhängerzugvorrichtung kann bei Bedarf sehr einfach bedient werden. In eingeklappter Stellung ist die Anhängerzugvorrichtung vollständig verborgen.

### **Warnung**

Befolgen Sie die Anweisungen zum Ein- und Ausklappen der Anhängerkupplung genau.

### **Warnung**

Drücken Sie die Taste zum Ein- und Ausklappen der Anhängerkupplung nicht, wenn ein Anhänger oder Zubehör an das Fahrzeug angekuppelt ist.

## Anhängerzugvorrichtung ausklappen

### **Warnung**

Vermeiden Sie beim Ausklappen der Anhängerzugvorrichtung, sich in der Nähe des Stoßfängers aufzuhalten.



Öffnen Sie die Heckklappe. An der rechten Kofferraumwand befindet sich ein Schalter zum Ein- und Ausklappen der Anhängerkupplung. Damit die Anhängerkupplung ausgeklappt werden kann, muss die Anzeigeleuchte des Schalters orange leuchten.

- 2 Drücken Sie den Schalter und lassen Sie ihn wieder los. Ein zu langes Drücken des Schalters kann dazu führen, dass der Ausklappvorgang nicht gestartet wird.



Der Inhalt dieses Handbuchs entspricht dem Stand des Benutzerhandbuchs zum Zeitpunkt der Drucklegung und ist in Zukunft möglicherweise nicht mehr vollständig gültig. Weitere Informationen finden Sie auf der ersten Seite mit dem vollständigen Haftungsausschluss.

- Die Anhängerkupplung wird entriegelt und wird nach außen und unten geklappt – die Anzeigeleuchte blinkt orange. Die Anhängerkupplung kann nun weitergeführt und zum Einrasten gebracht werden.



Führen Sie die Anhängerkupplung in ihre Endstellung und lassen Sie sie einrasten – die Anzeigeleuchte leuchtet konstant orange.

- Damit ist die Anhängerkupplung einsatzbereit.

**! Wichtig**

Wenn die Anhängerkupplung durch Tastendruck aktiviert und in die entriegelte Stellung gestellt ist:

Warten Sie mindestens 2 Sekunden, bevor Sie die Anhängerkupplung in die verriegelte Stellung versetzen. Wenn die Anhängerkupplung nicht in der verriegelten Stellung bleibt, warten Sie einige weitere Sekunden, und versuchen es dann noch einmal.

Nicht gegen die Anhängerkupplung treten.

**! Warnung**

Achten sie unbedingt darauf, das Sicherheitsseil des Anhängers am dafür vorgesehenen Halter anzubringen.

**i Hinweis**

Nach einer Weile wird der Stromsparmmodus aktiviert und erlischt die Anzeigeleuchte. Durch Schließen und erneutes Öffnen der Heckklappe wird das System wieder aktiviert. Dies gilt sowohl für das Ein- als auch für das Ausklappen der Anhängerkupplung.

Wenn die Anzeigelampe der Fahrzeugelektrik für einen angekuppelten Anhänger nicht mehr kontinuierlich leuchtet, ist das Ein- und Ausklappen der Anhängerkupplung nicht möglich.

## Anhängerkupplung einklappen

**! Wichtig**

Kontrollieren Sie vor dem Einklappen der Anhängerkupplung, dass sich kein Stecker oder Adapter in der Steckdose befindet.



1 Öffnen Sie die Heckklappe. Drücken Sie den Schalter an der rechten Kofferraumwand und lassen Sie ihn wieder los. Ein zu langes Drücken des Schalters kann dazu führen, dass der Einklappvorgang nicht gestartet wird.

➤ Die Anhängerkupplung wird automatisch entriegelt und nach unten geklappt – die Anzeileuchte im Schalter blinkt orange.



Bringen Sie die Anhängerkupplung in ihre eingeklappte Endstellung und lassen Sie sie einrasten.

➤ Wenn die Anhängerkupplung ordnungsgemäß eingeklappt und eingerastet ist, leuchtet die Anzeileuchte im Schalter konstant.

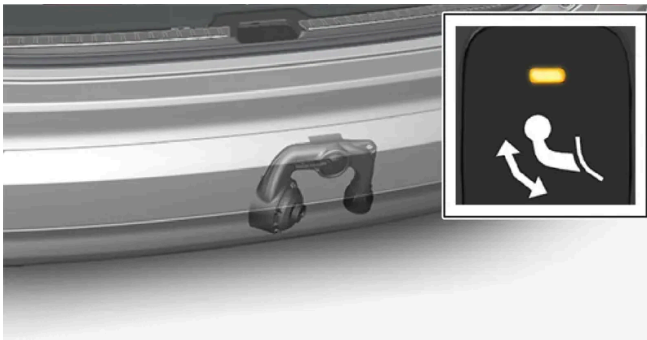

**!** Wichtig

Wenn die Anhängerkupplung durch Tastendruck aktiviert und in die entriegelte Stellung gestellt ist:

Warten Sie mindestens 2 Sekunden, bevor Sie die Anhängerkupplung in die verriegelte Stellung versetzen. Wenn die Anhängerkupplung nicht in der verriegelten Stellung bleibt, warten Sie einige weitere Sekunden, und versuchen es dann noch einmal.

Nicht gegen die Anhängerkupplung treten.

**!** Wichtig

Die Anhängerkupplung sollte immer eingeklappt sein, wenn sie nicht verwendet wird.

\* Optie/accessoire.

---

## 12.8.6. Fahren mit Anhänger

Beim Fahren mit einem Anhänger sind einige wichtige Aspekte zu beachten, zum Beispiel in Bezug auf Anhängerkupplung, Anhänger sowie Lastverteilung im Anhänger.

Die Gesamtzuladung ist vom Leergewicht des Fahrzeugs abhängig. Die Gesamtzuladung des Fahrzeugs reduziert sich um die Summe des Gewichts der Insassen und der gesamten Sonderausstattung, beispielsweise einer Anhängerkupplung.

Das Fahrzeug wird mit der notwendigen Ausstattung zum Fahren mit einem Anhänger geliefert.

- Die Anhängerkupplung des Fahrzeugs muss zugelassen sein.
- Die Ladung auf dem Anhänger so verteilen, dass das Gewicht auf der Anhängerkupplung die maximal zulässige Stützlast nicht überschreitet. Die Stützlast gilt als Teil der Nutzlast des Fahrzeugs.
- Den Reifendruck entsprechend der max. Zuladung erhöhen.
- Beim Fahren mit Anhänger wird der Motor stärker als normal beansprucht.
- Nicht mit einem schweren Anhänger fahren, wenn das Fahrzeug noch sehr neu ist. Warten, bis das Fahrzeug eine Kilometerleistung von mindestens 1000 km (620 Meilen) aufweist.
- Bei langen, steilen Gefällen werden die Bremsen erheblich stärker als normal beansprucht. Bei Handschaltung in einen niedrigeren Gang schalten und die Geschwindigkeit entsprechend anpassen.
- Geltende Bestimmungen für zulässige Geschwindigkeiten und Gewichte befolgen.
- Bei Fahrten mit Anhänger an langen, starken Steigungen mit niedriger Geschwindigkeit fahren.
- Die angegebenen maximalen Anhängergewichte gelten nur für Höhen bis zu 1.000 m ü. NHN (3.280 Fuß). In höheren Höhen ist die Motorleistung und damit die Fähigkeit des Fahrzeugs, Steigungen zu bewältigen, herabgesetzt, sodass dann auch ein niedrigeres Anhängergewicht anzusetzen ist. Das Gewicht von Fahrzeug und Anhänger muss pro weitere 1.000 m (3.280 Fuß), oder entsprechend anteilmäßig, um 10 % verringert werden.
- Fahrten mit Anhänger an Steigungen von über 12 % vermeiden.

### Hinweis

Extreme Witterungsverhältnisse, Fahren mit Anhänger oder das Fahren in großen Höhen in Kombination mit einer geringeren Kraftstoffqualität als der empfohlenen sind Faktoren, die sich wesentlich auf den Kraftstoffverbrauch des Fahrzeugs auswirken.

## Anhängergewichte

### Warnung

Angegebene Empfehlungen für Anhängergewichte sind zu befolgen. Der gesamte Zug kann sonst bei Ausweichmanövern und Einbremsungen schwer zu kontrollieren sein.

 **Hinweis**

Die angegebenen höchsten Anhängergewichte sind die durch Volvo zugelassenen. Durch nationale Fahrzeugbestimmungen können Anhängergewichte und Geschwindigkeiten jedoch zusätzlich begrenzt sein. Die Anhängerzugvorrichtungen können für höhere Gewichte zertifiziert sein, als das Fahrzeug ziehen darf.

## Niveauregelung\*

Unabhängig von der Beladung (bis zum zulässigen Höchstgewicht) strebt das Fahrzeug durch die Niveauregulierung eine konstante Höhe an. Wenn das Fahrzeug stillsteht, sinkt das Heck etwas ab, was vollkommen normal ist.

## Bei der Fahrt auf hügeligem Terrain

Unter bestimmten Bedingungen kann bei der Fahrt mit einem Anhänger Überhitzungsgefahr bestehen. Eine Überhitzung von Motor und Antriebssystem wird durch ein Warnsymbol und eine Meldung auf dem Fahrerdisplay angezeigt.

Das Automatikgetriebe passt den eingelegten Gang optimal an Belastung und Motordrehzahl an.

### Starke Steigungen

Das Automatikgetriebe nicht mit einem höheren Gang sperren als der Motor „verkräftet“ – das Fahren in höheren Gängen mit niedriger Motordrehzahl ist nicht immer vorteilhaft.

### Parken an einer Steigung

- 1 Das Bremspedal betätigen.
- 2 Die Feststellbremse aktivieren.
- 3 Legen Sie Schaltstellung P ein.
- 4 Das Bremspedal loslassen.

Zum Blockieren der Räder Keile verwenden, wenn ein Fahrzeug mit angekuppeltem Anhänger an einer Steigung geparkt wird.

### Anfahren an einer Steigung

- 1 Das Bremspedal betätigen.
- 2 Schaltstellung D auswählen.
- 3 Feststellbremse lösen.
- 4 Das Bremspedal loslassen und losfahren.

\* Optie/accessoire.

## 12.8.7. Anhänger-Stabilisierungskontrolle \*

Die Anhänger-Stabilisierungskontrolle (TSA<sup>[1]</sup>) ist Teil des Stabilitätskontrollsystems ESC<sup>[2]</sup> und dafür vorgesehen, ein Fahrzeug mit angekoppeltem Anhänger zu stabilisieren, wenn das Gespann in eine Pendelbewegung geraten ist. Die Funktion wird bei der Montage einer Anhängerkupplung hinzugefügt, wenden sich an einen Volvo-Händler, um weitere Informationen hierzu zu erhalten.

### Gründe für das Entstehen von Pendelbewegungen

Alle Kombinationen von Fahrzeugen und Anhängern können in eine Pendelbewegung geraten. Gewöhnlich sind dazu hohe Geschwindigkeiten erforderlich. Wenn jedoch der Anhänger überladen oder die Ladung falsch verteilt ist, z. B. zu weit hinten liegt, besteht die Gefahr für Pendelbewegungen auch bei niedrigeren Geschwindigkeiten.

Auslösende Faktoren für diese Eigenschwingung sind zum Beispiel:

- Das Fahrzeug mit Anhänger ist einem starken Seitenwind ausgesetzt.
- Das Fahrzeug mit Anhänger fährt auf unebener Fahrbahn oder passiert eine Unebenheit.
- Schnelle Lenkradbewegungen.

Wenn das Gespann erst einmal in eine Pendelbewegung geraten ist, kann es schwierig oder gar unmöglich sein, diese zu dämpfen. Dabei ist das Gespann nur schwer kontrollierbar und es besteht die Gefahr, dass es in die falsche Spur gerät oder die Fahrbahn verlässt.

### Funktion der Anhänger-Stabilisierungskontrolle

Die Anhänger-Stabilisierungskontrolle überwacht kontinuierlich vor allem die seitlichen Bewegungen des Fahrzeugs. Werden Pendelbewegungen erfasst, erfolgt eine individuelle Bremsregelung der Vorderräder. Dies hat eine stabilisierende Wirkung auf das Gespann. Oft reicht das aus, damit der Fahrer wieder Kontrolle über das Fahrzeug erlangt.

Wenn die Pendelbewegungen trotz des ersten Eingriffs der Anhänger-Stabilisierungskontrolle nicht gedämpft werden, wird das Gespann an allen Rädern abgebremst und gleichzeitig die Antriebskraft des Fahrzeugs reduziert. Nachdem die Pendelbewegungen sukzessive abgeschwächt wurden und das Gespann wieder stabil ist, unterbricht das System die Regelung und der Fahrer erhält wieder die vollständige Kontrolle über das Fahrzeug.

#### Hinweis

Sie können die Fahrdynamikregelung abschalten, indem Sie auf dem Center Display **ESC Sport-Modus** aktivieren.

Eingriffe der Anhänger-Stabilisierungskontrolle können ausbleiben, wenn der Fahrer mit kräftigen Lenkradbewegungen versucht, die Pendelbewegungen aufzuheben, da das System in diesem Fall nicht beurteilen kann, ob die Pendelbewegungen vom Fahrer oder vom Anhänger verursacht werden.



Wenn die Anhänger-Stabilisierungskontrolle eingreift, blinkt auf dem Fahrerdisplay das ESC-Symbol.

**i Hinweis**

Bei der nachträglichen Montage einer Anhängerkupplung wird ein Update für die Fahrzeug-Software benötigt, wenden Sie sich an einen Volvo-Händler.

\* Optie/accessoire.

[1] Trailer Stability Assist

[2] Electronic Stability Control

## 12.8.8. Kontrollieren Sie die Lampen des Anhängers

Beim Ankuppeln eines Anhängers – vor der Abfahrt kontrollieren, dass sämtliche Leuchten des Anhängers funktionieren.

### Anhängerleuchten kontrollieren \*

#### Automatische Kontrolle

Nach Anschluss der Anhängersteckdose an einen Anhänger können Sie durch automatisches Einschalten der Beleuchtung kontrollieren, ob alle Anhängerleuchten funktionieren. Mit dieser Funktion können Sie vor dem Losfahren kontrollieren, ob die Anhängerbeleuchtung ordnungsgemäß funktioniert.

Zur Durchführung der Kontrolle muss das Fahrzeug ausgeschaltet sein.

- 1 Wenn ein Anhänger an die Anhängerkupplung angeschlossen wird, erscheint auf dem Fahrerdisplay die Meldung **Autom. Überprüfung Anhängerbel..**
- 2 Bestätigen Sie die Meldung durch Drücken der O-Taste auf dem rechten Lenkradtastenfeld.
  - Die Kontrolle der Beleuchtung beginnt.
- 3 Steigen Sie aus dem Fahrzeug aus und überprüfen Sie die Leuchten.
  - Alle Leuchten des Anhängers beginnen zunächst zu blinken und werden dann nacheinander eingeschaltet.
- 4 Kontrollieren Sie, dass alle am Anhänger befindlichen Leuchten funktionieren.
- 5 Nach einer Weile beginnen die Leuchten am Anhänger erneut zu blinken.

Der Inhalt dieses Handbuchs entspricht dem Stand des Benutzerhandbuchs zum Zeitpunkt der Drucklegung und ist in Zukunft möglicherweise nicht mehr vollständig gültig. Weitere Informationen finden Sie auf der ersten Seite mit dem vollständigen Haftungsausschluss.

- Damit ist die Kontrolle abgeschlossen.

### Automatische Kontrolle deaktivieren

Sie können die automatische Kontrollfunktion über das Center Display abschalten.

- 1 Tippen Sie im Topmenü auf **Einstellungen**.
- 2 Tippen Sie auf **My Car** → **Leuchten und Beleuchtung**.
- 3 Heben Sie die Markierung bei **Autom. Überprüfung Anhängerbel.** auf.

### Manuelle Kontrolle

Wenn die automatische Kontrolle deaktiviert ist, kann sie auch manuell gestartet werden.



- 1 Tippen Sie im Topmenü auf **Einstellungen**.
  - 2 Tippen Sie auf **My Car** → **Leuchten und Beleuchtung**.
  - 3 **Manuelle Überprüfung Anhängerbeleuchtung** wählen.
- Die Kontrolle der Beleuchtung beginnt. Steigen Sie aus dem Fahrzeug aus und überprüfen Sie die Leuchten.

## Nebelschlussleuchte am Anhänger

Beim Ankuppeln eines Anhängers an das Fahrzeug kann es vorkommen, dass die Nebelschlussleuchte des Fahrzeugs nicht leuchtet. In diesem Fall wird die Funktion der Nebelschlussleuchte auf den Anhänger verlagert. Kontrollieren Sie daher gegebenenfalls, dass der Anhänger mit einer Nebelschlussleuchte ausgestattet ist, damit das Gespann stets sicher gefahren werden kann.

## Symbole und Meldungen auf dem Fahrerdisplay

Bei einer oder mehreren defekten Blinker- oder Anhängerleuchten erscheinen ein Symbol und eine Meldung auf dem Fahrerdisplay. Die sonstige Beleuchtung ist vor Fahrtantritt manuell zu kontrollieren.

Symbol	Meldung
	<ul style="list-style-type: none"> <li>• Anhängerblinker Rechter Blinker defekt</li> <li>• Anhängerblinker Linker Blinker Funktionsstörung!</li> </ul>
	<ul style="list-style-type: none"> <li>• Anh.-Bremsleuchte Funktionsstörung</li> </ul>

Wenn eine Blinkerleuchte des Anhängers defekt ist, blinkt außerdem das Symbol für Blinker im Fahrerdisplay schneller als normal.

\* Option/accessoire.

---

## 12.9. Kraftstoff

---

### 12.9.1. Tankanzeige

Die Tankanzeige auf dem Fahrerdisplay zeigt die im Tank befindliche Kraftstoffmenge an.

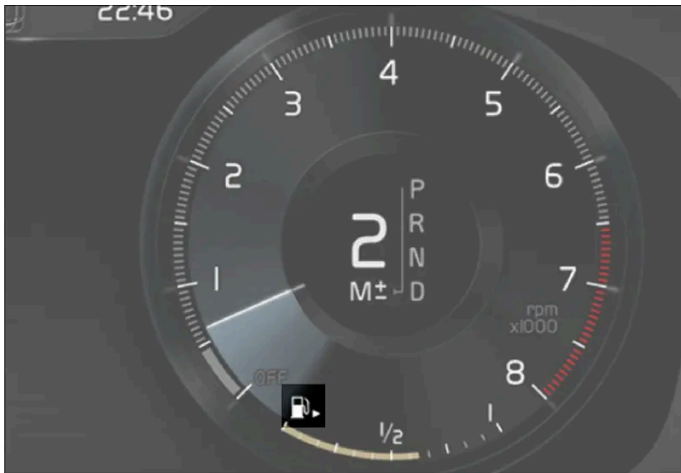

Die Abbildung ist thematisch - je nach Fahrzeugmodell können die Einzelheiten unterschiedlich sein.

Der beigefarbene Bereich der Tankanzeige entspricht der im Tank befindlichen Kraftstoffmenge.

Bei einem niedrigen Kraftstoffstand leuchtet das Tanksymbol gelb auf. Außerdem zeigt der Bordcomputer an, welche Strecke mit dem Kraftstoff im Tank noch zurückgelegt werden kann.

---

### 12.9.2. Umgang mit Kraftstoff

Verwenden Sie keinen Kraftstoff, der unter der von Volvo empfohlenen Qualität liegt, da sich dies negativ auf Motorleistung und Kraftstoffverbrauch auswirkt.

 **Warnung**

Benzindämpfe nicht einatmen! Augen vor Kraftstoffspritzern schützen.

Falls Kraftstoff in die Augen gerät ggf. vorhandene Kontaktlinsen herausnehmen und die Augen mindestens 15 Minuten mit reichlich Wasser spülen. Einen Arzt aufsuchen.

Kraftstoff nicht schlucken! Kraftstoffe wie Benzin, Bioethanol sowie Mischungen dieser beiden Kraftstoffe und Diesel sind äußerst giftig und können, wenn sie geschluckt werden, zu dauerhaften Verletzungen oder zum Tod führen. Bei Verschlucken von Kraftstoff sofort einen Arzt aufsuchen.

 **Warnung**

Auf den Boden verschütteter Kraftstoff kann sich entzünden.

Eine kraftstoffbetriebene Heizung vor dem Tanken ausschalten.

Tragen Sie beim Tanken niemals ein eingeschaltetes Mobiltelefon in der Hand. Das Klingelsignal kann eine Funkenbildung verursachen und die Benzindämpfe anzünden, was wiederum zu Feuer und Verletzungen führen kann.

 **Wichtig**

Durch das Mischen verschiedener Kraftstofftypen oder durch das Verwenden eines Kraftstoffs, der nicht von Volvo empfohlen wurde, erlöschen die Volvo-Garantie und eventuelle Serviceabkommen. Dies betrifft sämtliche Motoren.

## 12.9.3. Benzin

Es ist wichtig, den richtigen Kraftstoff zu tanken. Benzin ist in unterschiedlichen Qualitäten erhältlich, die an unterschiedliche Fahrweisen angepasst sind.

Tanken Sie ausschließlich Benzin namhafter Hersteller. Verzichten Sie grundsätzlich auf Kraftstoff unbekannter Qualität. Das Benzin muss die Norm EN 228 erfüllen.

### Benzin-Kennzeichnung

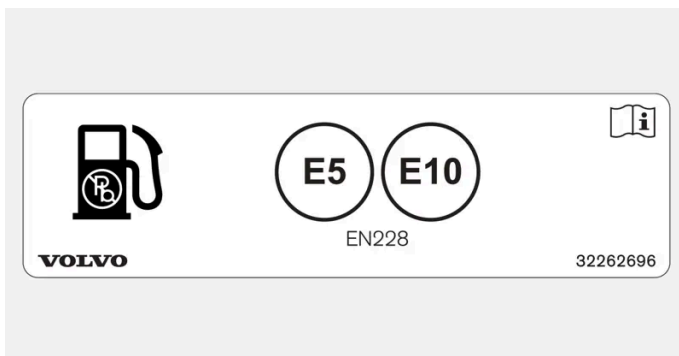

Aufkleber innen an der Tankklappe.



Die Kennzeichnung gemäß CEN-Norm EN16942 befindet sich innen am Tankdeckel und spätestens ab 12. Oktober 2018 an den Tanksäulen und Zapfpistolen in ganz Europa.

Diese Kennzeichnungen gelten für die aktuellen Standardkraftstoffe in Europa. Fahrzeuge mit Benzinmotor dürfen mit Benzin betankt werden, das wie folgt gekennzeichnet ist:



Bei E5 handelt es sich um Benzin, das bis zu 2,7 % Sauerstoff und bis zu 5 Vol.-% Ethanol enthält.



Bei E10 handelt es sich um Benzin, das bis zu 3,7 % Sauerstoff und bis zu 10 Vol.-% Ethanol enthält.

**! Wichtig**

- Kraftstoff, der bis zu 10 Volumenprozent Ethanol enthält, ist zulässig.
- E10-Benzin nach EN 228 (max. 10 Volumenprozent Ethanol) ist zulässig.
- Ein höherer Ethanolgehalt als E10 (max. 10 Volumenprozent Ethanol) ist nicht zulässig. E85 ist zum Beispiel nicht zulässig.

## Oktanzahl

- RON 95 eignet sich bei normaler Beanspruchung des Fahrzeugs.
- RON 98 wird für eine gute Leistung bei niedrigem Kraftstoffverbrauch empfohlen.
- Oktanzahlen unter RON 95 dürfen nicht benutzt werden.

Bei Außentemperaturen über +38 °C (100 °F) wird für eine angepasste Leistung und einen entsprechend niedrigen Kraftstoffverbrauch die höchstmögliche Oktanzahl empfohlen.

**! Wichtig**

- Nur bleifreien Kraftstoff verwenden, um den Katalysator nicht zu beschädigen.
- Kraftstoff, der metallische Zusätze enthält, darf nicht verwendet werden.
- Verwenden Sie keine Zusätze, die nicht von Volvo empfohlen wurden.

## Meldungen auf dem Fahrerdisplay

Wenn das Fahrzeug über längere Zeit ausschließlich elektrisch gefahren wurde, wird ggf. der Kraftstoff zu alt und muss verbraucht werden. In diesem Fall erscheint auf dem Fahrerdisplay die folgende Meldung.

Meldung	Erklärung
Gealterter KraftstoffZum Kraftstoffverbrauch Motor starten!	Der Tank enthält eine große Menge gealterten Kraftstoff. Starten Sie den Motor, um den Kraftstoff zu verbrauchen.
Gealterter KraftstoffMotor läuft zwecks Kraftstoffverbrauch!	Der Tank enthält eine große Menge gealterten Kraftstoff. Der Motor wird automatisch gestartet, um den Kraftstoff zu verbrauchen.

**Der Inhalt dieses Handbuchs entspricht dem Stand des Benutzerhandbuchs zum Zeitpunkt der Drucklegung und ist in Zukunft möglicherweise nicht mehr vollständig gültig. Weitere Informationen finden Sie auf der ersten Seite mit dem vollständigen Haftungsausschluss.**

Meldung	Erklärung
Gealterter KraftstoffKraftstofftank befüllen!	Der Tank enthält eine kleine Menge gealterten Kraftstoff. Tanken Sie das Fahrzeug voll, um den Anteil an gealtertem Kraftstoff zu verringern.

## 12.10. Tanken

### 12.10.1. Umgang mit Kraftstoff

Verwenden Sie keinen Kraftstoff, der unter der von Volvo empfohlenen Qualität liegt, da sich dies negativ auf Motorleistung und Kraftstoffverbrauch auswirkt.

 **Warnung**

Benzindämpfe nicht einatmen! Augen vor Kraftstoffspritzern schützen.

Falls Kraftstoff in die Augen gerät ggf. vorhandene Kontaktlinsen herausnehmen und die Augen mindestens 15 Minuten mit reichlich Wasser spülen. Einen Arzt aufsuchen.

Kraftstoff nicht schlucken! Kraftstoffe wie Benzin, Bioethanol sowie Mischungen dieser beiden Kraftstoffe und Diesel sind äußerst giftig und können, wenn sie geschluckt werden, zu dauerhaften Verletzungen oder zum Tod führen. Bei Verschlucken von Kraftstoff sofort einen Arzt aufsuchen.

 **Warnung**

Auf den Boden verschütteter Kraftstoff kann sich entzünden.

Eine kraftstoffbetriebene Heizung vor dem Tanken ausschalten.

Tragen Sie beim Tanken niemals ein eingeschaltetes Mobiltelefon in der Hand. Das Klingelsignal kann eine Funkenbildung verursachen und die Benzindämpfe anzünden, was wiederum zu Feuer und Verletzungen führen kann.

 **Wichtig**

Durch das Mischen verschiedener Kraftstofftypen oder durch das Verwenden eines Kraftstoffs, der nicht von Volvo empfohlen wurde, erlöschen die Volvo-Garantie und eventuelle Serviceabkommen. Dies betrifft sämtliche Motoren.

### 12.10.2. Kraftstoffverbrauch und CO<sub>2</sub>-Ausstoß

Die Information in den nachstehenden Tabellen erfolgt gemäß WLTP (Worldwide Harmonized Light-Duty Vehicles Test Procedure), einer internationalen Testmethode für Labortests von Fahrzeugen.

Der Inhalt dieses Handbuchs entspricht dem Stand des Benutzerhandbuchs zum Zeitpunkt der Drucklegung und ist in Zukunft möglicherweise nicht mehr vollständig gültig. Weitere Informationen finden Sie auf der ersten Seite mit dem vollständigen Haftungsausschluss.

Der Kraftstoffverbrauch eines Fahrzeugs wird in Litern pro 100 km und der Ausstoß von Kohlendioxid (CO<sub>2</sub>) in Gramm CO<sub>2</sub> pro km gemessen.

Erklärung	
	Gewichteter kombinierter Wert. Der Wert ist über den gesamten Fahrzyklus nach Antrieb gewichtet (Elektro-/Verbrennungsmotor).
CO <sub>2</sub>	Gramm CO <sub>2</sub> /km
	Liter/100 km
	Zertifizierte mögliche Reichweite des Fahrzeugs („bis zu“) in km im Elektrobetrieb. Der Wert ist nicht als zu erwartende Reichweite zu verstehen und unter normalen Fahrbedingungen schwer zu erreichen.
	Innenstadt und Vorort
	Mittelwert aus allen Phasen des Fahrzyklus (Innenstadt, Vorort, Landstraße und Autobahn)
aut	Automatikgetriebe
	Mindestwert
	Höchstwert

**Hinweis**

Wenn die technischen Daten zu Kraftstoffverbrauch und Emissionen in der Tabelle fehlen, dann können sie einer beigefügten Beilage entnommen werden.

**Hinweis**

Die Kapazität der Hybridbatterie nimmt mit durch Alterung und Abnutzung ab, was zu einer zunehmenden Verwendung des Verbrennungsmotors und in der Folge zu einer Verschlechterung der Kraftstoffeffizienz sowie einer verringerten Reichweite im Elektrobetrieb führen kann.

			CO <sub>2</sub>			
T4 Recharge(B3154T10)	aut		45	2,0	56 <sup>[1]</sup>	46 <sup>[1]</sup>
			57	2,5	51 <sup>[1]</sup>	41 <sup>[1]</sup>
T5 Recharge(B3154T5)	aut		45	2,0	56 <sup>[1]</sup>	46 <sup>[1]</sup>
			57	2,5	51 <sup>[1]</sup>	41 <sup>[1]</sup>

Die in der obigen Tabelle zu Kraftstoffverbrauch, CO<sub>2</sub>-Ausstoß und Reichweite im Elektrobetrieb aufgeführten Werte basieren auf speziellen Fahrzyklen (siehe unten). Je nach Ausstattung kann das Fahrzeuggewicht höher sein. Ein höheres Fahrzeug- und Ladegewicht wirkt sich auf den Kraftstoffverbrauch und CO<sub>2</sub>-Ausstoß aus und reduziert die Reichweite im Elektrobetrieb. Laut WLTP erzielt das Fahrzeug je nach Ausstattungsniveau unterschiedliche Verbrauchs- und CO<sub>2</sub>-Werte. Diese Werte liegen zwi-

schen den in der obigen Tabelle genannten Mindest- und Höchstwerten. In vielen Märkten sind die spezifischen Verbrauchs-, CO<sub>2</sub>- und Reichweitenwerte im Elektrobetrieb Ihres Fahrzeugs in den Zulassungspapieren aufgeführt.

Die für das Fahrzeug zertifizierten Werte sind nicht als zu erwartende Werte zu betrachten. Bei diesen Werten handelt es sich vielmehr um Vergleichswerte, die im Rahmen spezieller Fahrzyklen ermittelt werden (siehe unten).

Wenn der Kraftstoffverbrauch über und die Reichweite im Elektrobetrieb unter dem in der Tabelle genannten Wert liegt, kann dies verschiedene Ursachen haben. Zum Beispiel:

- Das Fahrzeug wird nicht regelmäßig über das Stromnetz aufgeladen.
- Eventuelle Sonderausstattung erhöht das Fahrzeuggewicht.
- Individuelle Fahrweise.
- Mit anderen als den in der Grundausstattung serienmäßig montierten Reifen kann der Rollwiderstand erhöht sein.
- Höhere Geschwindigkeiten bringen einen höheren Luftwiderstand mit sich.
- Kraftstoffqualität, Straßen- und Verkehrsverhältnisse, Witterung und Fahrzeugzustand.

Wenn mehrere der hier genannten Faktoren zusammenkommen, sind erheblich höhere Verbrauchswerte möglich.

Der tatsächliche Kraftstoffverbrauch kann erheblich von den Werten abweichen, die in den Fahrzyklen (siehe unten) erreicht werden. Diese dienen der Zertifizierung des Fahrzeugs und bilden die Grundlage für die in der Tabelle aufgeführten Verbrauchswerte. Weitere Informationen können den angegebenen Regelwerken entnommen werden.

#### Hinweis

Extreme Witterungsverhältnisse, Fahren mit Anhänger oder das Fahren in großen Höhen in Kombination mit einer geringeren Kraftstoffqualität als der empfohlenen sind Faktoren, die sich wesentlich auf den Kraftstoffverbrauch des Fahrzeugs auswirken.

## WLTP-Standard

Zum 1. September 2018 wurde ein neuer Standard zur Ermittlung der Verbrauchswerte des Fahrzeugs eingeführt. Im WLTP-Standard (Worldwide Harmonized Light-Duty Vehicles Test Procedure) sind die durchschnittlichen Fahrverhältnisse bei Alltagsnutzung repräsentiert. Im Vergleich zum vorher eingesetzten Verfahren NEDC berücksichtigt der Standard WLTP neben einer größeren Spanne von Verkehrsverhältnissen und Geschwindigkeiten auch die Ausstattung und Gewichtsklasse des Fahrzeugs. Optionales Zubehör, das sich auf den Verbrauch auswirken kann (z. B. Klimaanlage, Sitzheizung usw.), bleibt während der Testfahrt abgeschaltet. Der neue Standard soll realistischere Werte zu Kraftstoffverbrauch, Kohlendioxid-Ausstoß und anderen Emissionen sowie Reichweite im Elektrobetrieb liefern. Die Werte geben nicht den tatsächlichen Verbrauch und die tatsächliche Reichweite im Elektrobetrieb bei normaler Fahrzeugnutzung an, sondern dienen beim Vergleich verschiedener Modelle als Referenzgröße.

### Arten von Fahrzyklen

Ein Fahrzyklus soll eine realistische, durchschnittliche Autofahrt simulieren. Der Standard umfasst vier verschiedene Arten von Fahrzyklen, wie folgt:

- **Innenstadt** – Fahren mit niedriger Geschwindigkeit
- **Vorort** - Fahren mit mittlerer Geschwindigkeit
- **Landstraße** – Fahren mit hoher Geschwindigkeit
- **Autobahn** – Fahren mit sehr hoher Geschwindigkeit.

Der Inhalt dieses Handbuchs entspricht dem Stand des Benutzerhandbuchs zum Zeitpunkt der Drucklegung und ist in Zukunft möglicherweise nicht mehr vollständig gültig. Weitere Informationen finden Sie auf der ersten Seite mit dem vollständigen Haftungsausschluss.

Für jeden Fahrzyklus gelten bestimmte Bedingungen, wie z. B. Geschwindigkeit, Dauer oder Strecke.

Der offizielle Wert für den gemischten Zyklus (siehe Tabelle) stellt gemäß geltendem Recht eine Kombination aus den Ergebnissen der vier Fahrzyklen dar.

Zur Ermittlung des CO<sub>2</sub>-Ausstoßes während der vier Fahrzyklen werden die Abgase aufgefangen. Deren Analyse ergibt den CO<sub>2</sub>-Ausstoß.

[1] Fahrmodus PURE

---

## 12.10.3. Tankstelle

Das Navigationssystem\* Ihres Fahrzeugs bringt Sie zur nächstgelegenen Tankstelle.

Ein Tankstopp ist eine gute Gelegenheit, weitere Punkte am Fahrzeug zu kontrollieren, wie z. B. Reifendruck, Glühlampen, Wischerblätter, Wischwasser usw.

\* Optie/accessoire.

---

## 12.10.4. Kraftstofftank - Fassungsvermögen

Die maximale Füllmenge des Tanks ist der nachstehenden Tabelle zu entnehmen.

	Alle Motoren
Liter (ca)	48
US-Gallonen (ca)	12,7

---

## 12.10.5. Kraftstoff einfüllen

Der Kraftstofftank verfügt über ein deckellooses Kraftstoffeinfüllsystem.

## An der Tankstelle tanken

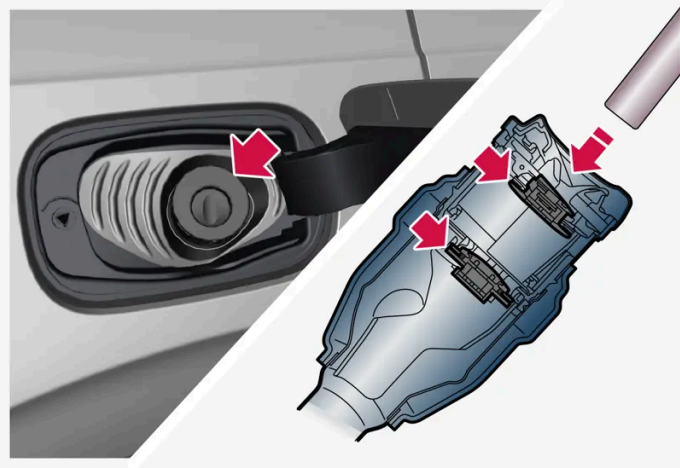

Es ist wichtig, das Trichterrohr der Zapfpistole an den beiden zu öffnenden Klappen des Einfüllrohrs passieren zu lassen, bevor man mit dem Tanken beginnt.

Tankanleitung:

- 1 Das Fahrzeug abschalten und die Tankklappe öffnen.

### Hinweis

Nach dem Öffnen der Tankklappe muss das Tanken innerhalb von etwa 15 Minuten erfolgen. Danach wird das durch den Tastendruck zur Öffnung der Tankklappe geöffnete Ventil wieder geschlossen und die Zapfpistole beim Tankversuch abgeschaltet.

Wenn das Ventil vor dem Abschließen des Tankvorgangs geschlossen wird: Drücken Sie erneut auf die Taste und warten Sie, bis auf dem Fahrerdisplay die Meldung **Kraftstofftank Zum Tanken bereit!** erscheint.

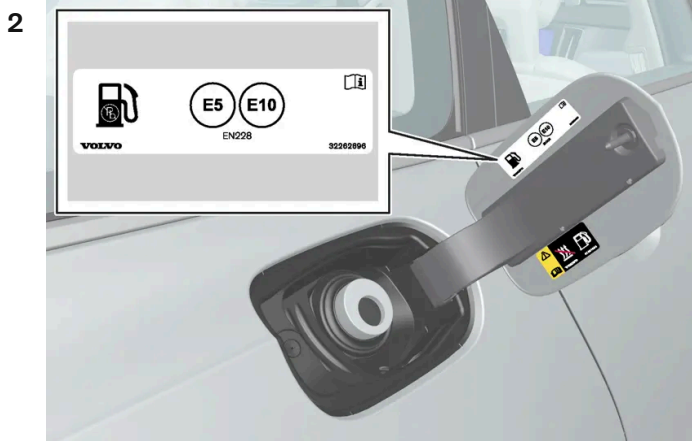

Kraftstoff tanken, der gemäß der Kennzeichnung<sup>[1]</sup> auf der Innenseite der Tankklappe für das Fahrzeug zugelassen ist. Zu zugelassenen Kraftstoffen und ihrer Kennzeichnung siehe die Abschnitte „Benzin“.

- 3 Die Zapfpistole in die Öffnung des Kraftstoffeinfüllstutzens einführen. Im Inneren des Einfüllstutzens befinden sich zwei zu öffnende Klappen, die der Zapfhahn vor Beginn des Tankvorgangs beide passieren muss.
- 4 Füllen Sie nicht zu viel Kraftstoff in den Tank, sondern beenden Sie den Tankvorgang, wenn sich die Zapfpistole zum ersten Mal abschaltet.

**Der Inhalt dieses Handbuchs entspricht dem Stand des Benutzerhandbuchs zum Zeitpunkt der Drucklegung und ist in Zukunft möglicherweise nicht mehr vollständig gültig. Weitere Informationen finden Sie auf der ersten Seite mit dem vollständigen Haftungsausschluss.**

➤ Der Tank ist voll.

**i Hinweis**

Ein übervoller Tank kann bei warmer Witterung überlaufen.

## Fahrzeug mit Reservekanister betanken

Benutzen Sie zum Tanken mit einem Reservekanister den Trichter im Schaumblock unter dem Kofferraumboden.

- 1 Die Tankklappe öffnen.
- 2 Einen Trichter in die Öffnung des Kraftstoffeinfüllstutzens einführen. Im Inneren des Einfüllstutzens befinden sich zwei zu öffnende Klappen, die das Trichterrohr vor Beginn des Tankvorgangs beide passieren muss.

## Gilt für Fahrzeuge mit kraftstoffbetriebener Zusatzheizung\*

Wenn sich das Fahrzeug im Bereich einer Tankstelle befindet, darf die Kraftstoffheizung auf keinen Fall verwendet werden.

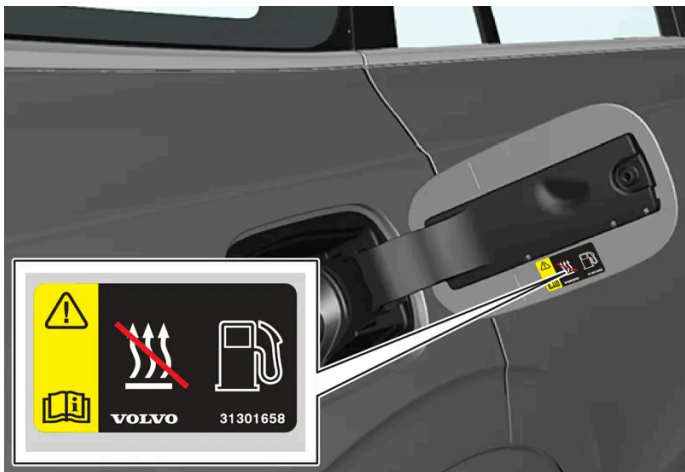

Aufkleber innen an der Tankklappe.

<sup>[1]</sup> Die Kennzeichnung gemäß CEN-Norm EN16942 befindet sich innen am Tankdeckel und spätestens ab 12. Oktober 2018 an den Tanksäulen und Zapfpistolen in ganz Europa.

\* Optie/accessoire.

## 12.10.6. Tankklappe öffnen und schließen

Die Tankklappe wird über eine Taste am Armaturenbrett entriegelt.

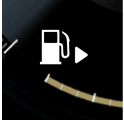

Auf dem Fahrerdisplay zeigt ein Pfeil neben dem Tanksäulensymbol an, auf welcher Fahrzeugseite sich die Tankklappe befindet.



Auf die Taste am Armaturenbrett drücken.

- Durch den Druckausgleich im Kraftstofftank kommt es zu einer gewissen Verzögerung beim Öffnen der Klappe. Im Fahrerdisplay erscheint zunächst die Meldung **Kraftstofftank Tankdeckel offen!**, gefolgt von **Kraftstofftank Zum Tanken bereit!**. Wenn beim Drücken der Taste der Verbrennungsmotor läuft, wird dieser in der Regel abgeschaltet und das Fahrzeug auf Elektrobetrieb umgeschaltet.

**i Hinweis**

Nach dem Öffnen der Tankklappe muss das Tanken innerhalb von etwa 15 Minuten erfolgen. Danach wird das durch den Tastendruck zur Öffnung der Tankklappe geöffnete Ventil wieder geschlossen und die Zapfpistole beim Tankversuch abgeschaltet.

Wenn das Ventil vor dem Abschließen des Tankvorgangs geschlossen wird: Drücken Sie erneut auf die Taste und warten Sie, bis auf dem Fahrerdisplay die Meldung **Kraftstofftank Zum Tanken bereit!** erscheint.

- 2 Nach beendetem Tanken - Klappe mit einem leichten Druck schließen.

---

## 12.11. Abgasreinigung

### 12.11.1. Benzinpartikelfilter<sup>[1]</sup>

Zwecks effektiver Abgasreinigung sind benzinbetriebene Fahrzeuge mit einem Partikelfilter ausgestattet.

Der Inhalt dieses Handbuchs entspricht dem Stand des Benutzerhandbuchs zum Zeitpunkt der Drucklegung und ist in Zukunft möglicherweise nicht mehr vollständig gültig. Weitere Informationen finden Sie auf der ersten Seite mit dem vollständigen Haftungsausschluss.



Die Partikel in den Abgasen werden während der normalen Fahrt im Benzinpartikelfilter gesammelt. Unter normalen Betriebsbedingungen erfolgt eine passive Regeneration, bei der die Partikel oxidieren und verbrannt werden. Der Filter wird auf diese Weise geleert.

Bei häufigen Fahrten mit niedriger Geschwindigkeit oder häufigen Kaltstarts bei kalter Witterung kann darüber hinaus eine aktive Regeneration erforderlich sein. Die Regeneration des Partikelfilters erfolgt automatisch und dauert normalerweise 10-20 Minuten. Während der Regeneration kann der Kraftstoffverbrauch vorübergehend steigen.

## **Benzinfahrzeuge auf kurzen Strecken bei niedrigen Geschwindigkeiten**

Je nachdem, unter welchen Bedingungen ein Fahrzeug gefahren wird, variiert die Effizienz der Abgasreinigungsanlage. Um eine möglichst energie sparende Leistung zu erreichen, ist es wichtig, unterschiedliche Strecken mit verschiedenen Geschwindigkeiten zurückzulegen.

Häufig kurze Strecken mit niedrigen Geschwindigkeiten (oder in kaltem Klima) zu fahren, auf denen der Motor seine normale Betriebstemperatur nicht erreicht, kann Probleme verursachen, die mit der Zeit zu Funktionsstörungen und schließlich zu einer Warnmeldung führen. Wenn das Fahrzeug hauptsächlich im Stadtverkehr eingesetzt wird, ist es für die Regeneration der Abgasreinigungsanlage wichtig, regelmäßig auch mit höheren Geschwindigkeiten zu fahren.

- Zu diesem Zweck sollte das Fahrzeug auf Überlandstrecken ohne Pause mindestens 20 Minuten lang schneller als 70 km/h (44 mph) gefahren werden.

[1] Gilt für bestimmte Varianten.



---

## 12.12. Elektrobetrieb und Aufladung

### 12.12.1. Aufladen der Hybridbatterie

#### 12.12.1.1. Ladestatus auf dem Fahrerdisplay

Auf dem Fahrerdisplay wird der Ladezustand in Form von Bild und Text angezeigt. Die Information wird angezeigt, solange das Fahrerdisplay in Betrieb ist.

Bild	Meldung	Bedeutung
	Voll aufgeladen um: [Zeit] werden gemeinsam mit einer Animation mit blauem, pulsierendem Licht durch das Ladekabel angezeigt.	Dies steht für den laufenden Ladevorgang. Außerdem wird angezeigt, wann die Batterie voraussichtlich vollständig aufgeladen sein wird.
	Der Text Ladevorgang beendet! wird angezeigt. Es wird ein Bild des Fahrzeugs mit einer grün leuchtenden LED-Anzeige am Ladeanschluss angezeigt.	Die Batterie ist aufgeladen.
	Der Text Ladefehler! wird angezeigt. Die LED-Anzeige am Ladeanschluss leuchtet rot.	Es ist ein Fehler aufgetreten, Verbindung des Ladekabels mit dem Ladeanschluss am Fahrzeug und mit der 230-V-Wechselstromsteckdose <sup>[1]</sup> überprüfen.

#### Hinweis

Wird das Fahrerdisplay längere Zeit nicht verwendet, erlischt es. Das Display durch eine der folgenden Maßnahmen wieder aktivieren:

- Bremspedal betätigen,
- Eine der Türen öffnen oder
- Das Fahrzeug in Zündstellung I versetzen, indem der START-Schalter gedrückt und wieder losgelassen wird.

<sup>[1]</sup> Die Stromspannung kann je nach Markt unterschiedlich sein.

#### 12.12.1.2. Bremsenergie-Rückgewinnung\*

Um Kraftstoffverbrauch und Emissionen zu senken, gewinnt das Fahrzeug die beim Bremsen frei werdende Energie zurück.



Wenn auf dem Fahrerdisplay das Batteriesymbol angezeigt wird, erzeugt das Fahrzeug Strom für die Batterie.

Die Funktion steht in allen Fahrmodi und Schaltstellung D oder B zur Verfügung.

#### **Bremsenergie-Rückgewinnung aktivieren**

Die Bremsenergie-Rückgewinnung wird bei Nutzung der Motorbremse oder durch leichte Betätigung des Bremspedals aktiviert.

Im manuellen Schaltmodus B erfolgt bei Nutzung der Motorbremse eine höhere Rückgewinnung.



\* Optie/accessoire.

---

## **12.12.1.3. Deckel des Ladeanschlusses öffnen und schließen**

Der Deckel des Ladeanschlusses für das Fahrzeug wird manuell geöffnet.



- 1  Hinteren Teil des Deckels nach innen drücken und loslassen.
- 2  Deckel öffnen.

Das Verschließen des Deckels für den Ladeanschluss erfolgt in entgegengesetzter Reihenfolge.

---

## 12.12.1.4. Ladestatus an der Ladebuchse des Fahrzeugs

An der Ladebuchse wird der Ladestatus mit einer LED-Leuchte angezeigt.

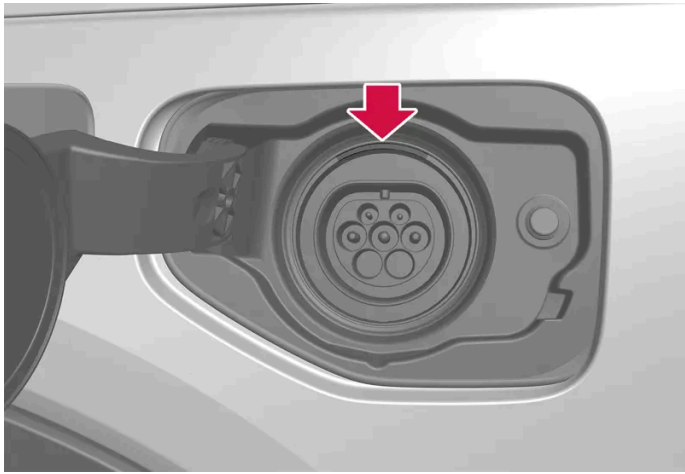

Position der LED-Leuchte am Ladeanschluss des Fahrzeugs.

Die LED-Leuchte zeigt den aktuellen Status während der Aufladung an. Wenn die LED-Leuchte nicht aufleuchtet, ist der Kabelanschluss auf ordnungsgemäßen Sitz in der Steckdose und dem Ladeanschluss des Fahrzeugs zu kontrollieren. Beim Einschalten der Innenraumbeleuchtung leuchtet die weiße, die rote, die gelbe oder die blaue Beleuchtung auf. Sie erlischt kurze Zeit nach dem Ausschalten der Innenraumbeleuchtung.

Leuchtanzeige der LED-Leuchte	Bedeutung
Weiß	Beleuchtungslicht
Gelb	Wartemodus <sup>[1]</sup> - es wird auf den Beginn des Ladevorgangs gewartet.
Grünes Blinken	Wird geladen <sup>[2]</sup> .
Grün	Aufladung abgeschlossen <sup>[3]</sup>
Rot	Ein Fehler ist aufgetreten.
Blau	Planmäßiges Laden ist aktiviert

<sup>[1]</sup> Beispielsweise nachdem eine Türe geöffnet wurde oder der Griff des Ladekabels nicht eingerastet ist.

<sup>[2]</sup> Je langsamer das Blinken, umso höher der Ladezustand.

<sup>[3]</sup> Erlischt nach kurzer Zeit.

---

## 12.12.1.5. Ladekabel

Das Ladekabel mit seinem Kontroll- und Schutzgerät wird verwendet, um die Hybridbatterie des Fahrzeugs aufzuladen.

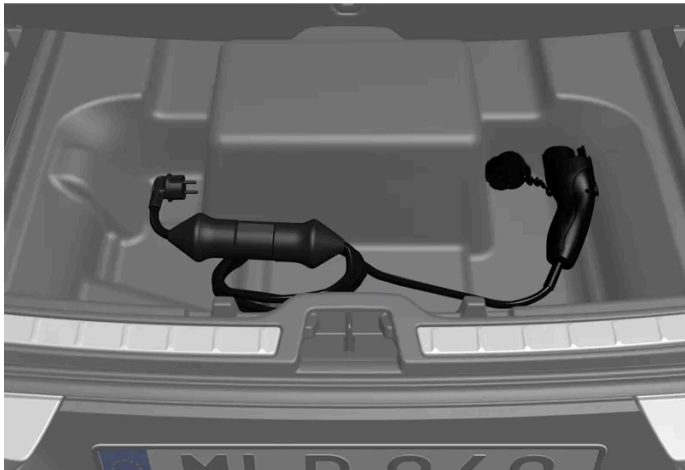

Das Ladekabel befindet sich im Staufach unter der Bodenklappe im Gepäckraum.

**! Warnung**

Verwenden Sie ausschließlich das mit dem Fahrzeug gelieferte Ladekabel oder ein von Volvo empfohlenes Austausch kabel.

**Technische Daten, Ladekabel**

Umgebungstemperatur	-32 °C bis 50 °C (-25 °F bis 122 °F)
---------------------	--------------------------------------

**! Warnung**

- Das Ladekabel verfügt über einen integrierten Fehlerstrom-Schutzschalter. Die Aufladung darf nur an geerdeten und zugelassenen Steckdosen erfolgen.
- Wenn das Ladekabel angeschlossen ist und sich Kinder in der Nähe aufhalten, sind diese zu beaufsichtigen.
- Das Ladekabel führt Hochspannung. Kontakt mit Hochspannung kann zu schweren Verletzungen oder zum Tode führen.
- Ein wie auch immer beschädigtes Ladekabel darf keinesfalls verwendet werden. Ein beschädigtes oder nicht funktionierendes Ladekabel darf nur durch eine Werkstatt repariert werden - es wird eine Volvo-Vertragswerkstatt empfohlen.
- Stellen Sie stets sicher, dass niemand über das Ladekabel fahren, auf dieses treten, über dieses stolpern bzw. dieses auf andere Weise beschädigen oder das Ladekabel Verletzungen verursachen kann.
- Ziehen Sie das Ladekabel aus der Wandsteckdose ab, bevor Sie es reinigen.
- Schließen Sie das Ladekabel nie an ein Verlängerungskabel oder eine Mehrfachsteckdose an.
- Verwenden Sie zwischen Ladekabel und Steckdose keine Adapter.
- Verwenden Sie zwischen Ladekabel und Steckdose keinen externen Timer.

Siehe auch die Anweisungen des Herstellers zur Verwendung des Ladekabels und seiner Bauteile.

**! Wichtig**

In Verbindung mit dem Ladekabel dürfen keine Mehrfachsteckdosen, externe Timer, Adapter, Verlängerungskabel, Spannungsbegrenzer oder ähnliche Geräte verwendet werden, da es anderenfalls zu einem Brand, elektrischen Schlag o. Ä. kommen kann.

Adapter zwischen der 230-V-Steckdose (Wechselstrom) und dem Ladekabel dürfen nur verwendet werden, wenn der Adapter gemäß IEC 61851 und IEC 62196 zugelassen ist.

**! Wichtig**

Das Ladekabel niemals während des Aufladens aus der 230-V-Steckdose (Wechselstrom) ziehen – es besteht die Gefahr, dass die 230-V-Steckdose dadurch beschädigt wird. Den Ladevorgang immer zuerst unterbrechen und erst dann das Ladekabel abziehen – zuerst aus dem Ladeanschluss am Fahrzeug und dann aus der 230-V-Steckdose.

**! Wichtig**

Reinigen Sie das Ladekabel mit einem Tuch, das Sie mit Wasser oder einem milden Reinigungsmittel anfeuchten. Verwenden Sie keine Chemikalien oder Lösungsmittel.

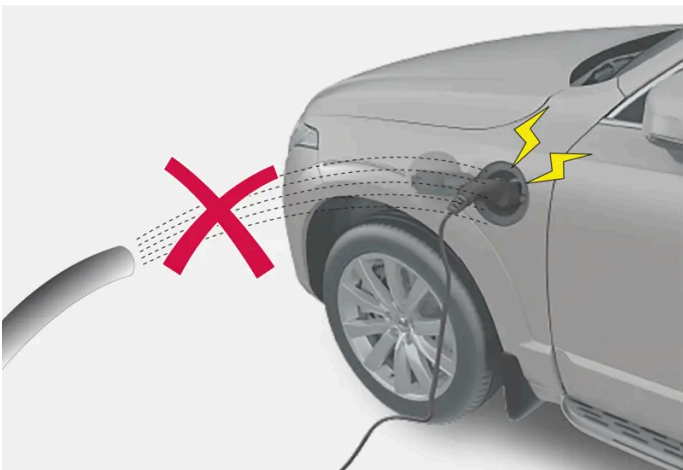

**! Warnung**

Das Ladekabel und seine Teile dürfen nicht mit Wasser überspült oder in Wasser eingetaucht werden.

**! Wichtig**

Das Kontroll- und Schutzgerät und seinen Stecker keiner direkten Sonneneinstrahlung aussetzen. Anderenfalls kann der Überhitzungsschutz im Stecker die Aufladung der Hybridbatterie herabsetzen oder abbrechen.

## 12.12.1.6. Fehlerstromschutzschalter im Ladekabel

Die Bedieneinheit des Ladekabels verfügt über einen eingebauten Fehlerstromschutzschalter, der das Fahrzeug und auch den Bediener vor einem elektrischen Stromschlag durch Systemfehler schützt.

### **Warnung**

Die Hybridbatterie darf nur an geerdeten und zugelassenen 230-V-Steckdosen (Wechselstrom) aufgeladen werden. Wenn Ihnen die Kapazität der Steckdose oder der zugehörigen Sicherung nicht bekannt ist, lassen Sie die Steckdose von einem entsprechend zertifizierten Elektriker kontrollieren. Wird beim Aufladen die Kapazität der zugehörigen Sicherung überschritten, kann dies zu einem Brand oder zu Schäden im Stromkreis der Sicherung führen.

### **Warnung**

- Die Überstromschutzeinrichtung des Ladekabels dient dem Schutz des fahrzeugeigenen Ladesystems, kann aber nicht garantieren, dass eine Überlastung unter keinen Umständen möglich ist.
- Benutzen Sie keinesfalls erkennbar abgenutzte oder beschädigte Steckdosen. Diese können Brände oder schwere Schäden verursachen.
- Schließen Sie das Ladekabel keinesfalls an ein Verlängerungskabel an.
- Wartung und Austausch der Hybridbatterie dürfen ausschließlich von entsprechend qualifizierten Volvo-Servicetechnikern durchgeführt werden.
- Verwenden Sie kein anderes als das empfohlene Ladekabel.
- Zwischen Ladekabel und Steckdose darf kein externer Timer geschaltet sein.
- Zwischen dem Ladekabel und der Steckdose dürfen keinerlei Adapter verwendet werden.

### **Wichtig**

Die 230 V-Steckdose (Wechselstrom)/Ladevorrichtung ist durch die Fehlerstrom-Schutzeinrichtung nicht geschützt.



LED<sup>[1]</sup>-Leuchten an der Bedieneinheit.

 LED

Der Inhalt dieses Handbuchs entspricht dem Stand des Benutzerhandbuchs zum Zeitpunkt der Drucklegung und ist in Zukunft möglicherweise nicht mehr vollständig gültig. Weitere Informationen finden Sie auf der ersten Seite mit dem vollständigen Haftungsausschluss.

Wenn der eingebaute Fehlerstrom-Schutzschalter auslöst, leuchtet die LED-Leuchte kontinuierlich rot: Überprüfen Sie den 230-V-Wechselstromanschluss.

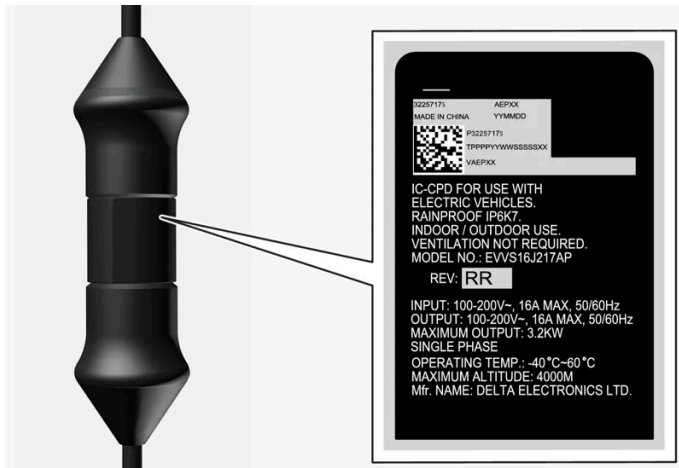

**! Wichtig**

- Kontrollieren Sie die Leistung der Steckdose.
- Bei einer Überschreitung der Gesamtlast muss sonstige elektronische Ausrüstung, die am gleichen Sicherungskreis angeschlossen ist, ausgeschaltet werden.
- Schließen Sie das Ladekabel nicht an eine beschädigte Steckdose an.

<sup>[1]</sup> Leuchtdiode (Light Emitting Diode)

## 12.12.1.7. Ladestatus an der Bedieneinheit des Ladekabels



Die Anzeige an der Bedieneinheit des Ladekabels gibt den Status des laufenden bzw. des abgeschlossenen Ladevorgangs an.



LED<sup>[1]</sup>-Leuchten an der Bedieneinheit.

**1** LED

LED	Status	Bedeutung	Empfohlene Maßnahme
Erlöschen	Aufladen nicht möglich.	Ladekabel wird nicht mit Strom versorgt.	<ol style="list-style-type: none"> <li>1. Das Ladekabel aus der Steckdose ziehen.</li> <li>2. Das Ladekabel wieder in die Steckdose stecken oder eine andere Steckdose verwenden.</li> <li>3. Wenn das Problem weiterhin besteht: Wenden Sie sich an den Volvo Support.</li> </ol>
Leuchtet weiß	Aufladen möglich.	Das Ladekabel ist zum Anschließen an das Fahrzeug bereit.	<p>Wenn die LED-Leuchte weiß leuchtet, aber ein Aufladen nicht möglich ist:</p> <ol style="list-style-type: none"> <li>1. Das Ladekabel vom Ladeanschluss ziehen.</li> <li>2. Das Ladekabel am Ladeanschluss wieder anstecken.</li> <li>3. Wenn die Anzeige nicht innerhalb von ca. 10 Sekunden weiß blinkt: Ziehen Sie zuerst das Ladekabel vom Ladeanschluss ab und dann aus der Steckdose. Schließen Sie das Ladekabel wieder am Ladeanschluss und der Steckdose an.</li> <li>4. Wenn das Problem weiterhin besteht: Wenden Sie sich an den Volvo Support.</li> </ol>
Blinkt weiß	Wird geladen.	Die Fahrzeugelektronik hat mit der Aufladung begonnen. Wird geladen.	Warten Sie, bis die Batterien voll aufgeladen sind.

LED	Status	Bedeutung	Empfohlene Maßnahme
Leuchtet rot	Aufladen nicht möglich.	Vorübergehender Fehler.	<ol style="list-style-type: none"> <li>1. Das Ladekabel vom Ladeanschluss ziehen.</li> <li>2. Warten Sie eine Weile.</li> <li>3. Das Ladekabel am Ladeanschluss wieder anstecken.</li> <li>4. Wenn das Problem weiterhin besteht: Wenden Sie sich an den Volvo Support.</li> </ol>
Blinkt rot	Aufladen nicht möglich.	Kritischer Fehler.	Ziehen Sie zuerst das Ladekabel aus dem Ladeanschluss und dann aus der Steckdose. Wenn das Problem weiterhin besteht: Wenden Sie sich an den Volvo Support.

[1] Leuchtdiode (Light Emitting Diode)

## 12.12.1.8. Temperaturüberwachung des Ladekabels

Damit die Hybridbatterie des Fahrzeugs jedes Mal sicher geladen werden kann, verfügen das Kontroll- und Schutzgerät und der Stecker des Ladekabels über eine eingebaute Überwachungsanordnung zur Kontrolle der Temperatur.

Die Temperaturüberwachung erfolgt teils im Kontroll- und Schutzgerät und teils im Stecker.

### Hinweis

Volvo empfiehlt ein Ladekabel gemäß IEC 62196 und IEC 61851, das die Temperaturüberwachung unterstützt.

### Überwachung im Kontroll- und Schutzgerät

Um die Elektronik zu schützen, wird der Ladevorgang abgebrochen, wenn die Temperatur im Kontroll- und Schutzgerät zu stark ansteigt. Dies kann z. B. der Fall sein, wenn die Außentemperatur zu hoch oder das Kontroll- und Schutzgerät starker direkter Sonneneinstrahlung ausgesetzt ist.

### Überwachung im Stecker

Wenn die Temperatur in der Steckdose, an die das Ladekabel angeschlossen ist, zu stark ansteigt, wird der Ladestrom gesenkt. Wenn die Temperatur einen kritischen Grenzwert überschreitet, wird der Ladevorgang abgebrochen.

### Wichtig

Wenn die Temperaturüberwachung die Ladestromstärke mehrfach automatisch abgesenkt und den Ladevorgang abgebrochen hat, muss die Ursache für die Überhitzung untersucht und behoben werden.

## 12.12.1.9. Hybridbatterie aufladen

Außer über einen konventionellen Kraftstofftank verfügt das Fahrzeug über eine wiederaufladbare Batterie, die so genannte Hybridbatterie, mit Lithium-Ionen-Akkumulatoren.

Die Hybridbatterie wird mit Hilfe eines Ladekabels aufgeladen, das sich in einem Ablagefach im Laderaum befindet.

**i Hinweis**

Volvo empfiehlt ein Ladekabel gemäß IEC 62196 und IEC 61851, das die Temperaturüberwachung unterstützt.

Wie lange das Aufladen der Hybridbatterie dauert, hängt vom verwendeten Ladestrom ab.

**i Hinweis**

Mit zunehmendem Alter und Verschleiß lässt die Kapazität der Hybridbatterie etwas nach, was einen vermehrten Einsatz des Benzinmotors und dadurch einen etwas erhöhten Kraftstoffverbrauch mit sich bringen kann.

**! Warnung**

Der Austausch der Hybridbatterie darf nur von einer Werkstatt ausgeführt werden – eine Volvo-Vertragswerkstatt wird empfohlen.

## Ladestutzen und Ladebuchse



Ladestutzen und Ladebuchse.

Der Ladestatus wird auf drei Arten angezeigt:

- Anzeige auf der Bedieneinheit des Ladekabels
- Anzeigelampe an der Ladebuchse des Fahrzeugs
- Abbildungen und Text auf dem Fahrerdisplay.

Die Startbatterie des Fahrzeugs wird gleichzeitig mit der Hybridbatterie aufgeladen, und der Ladevorgang wird abgebrochen, wenn die Hybridbatterie voll aufgeladen ist. Die Startbatterie wird auch während der Fahrt aufgeladen.

Wenn die Temperatur der Hybridbatterie unter -10 °C (14 °F) oder über 40 °C (104 °F) liegt, sinkt ihre Kapazität, was zu Veränderungen oder Ausfällen bestimmter Fahrzeugfunktionen führen kann.

Ein Elektrobetrieb ist nicht möglich, wenn die Temperatur der Batterie zu niedrig oder zu hoch ist. Beim Fahrmodus PURE wird der Verbrennungsmotor gestartet.

#### Aufkleber innen an der Ladeklappe

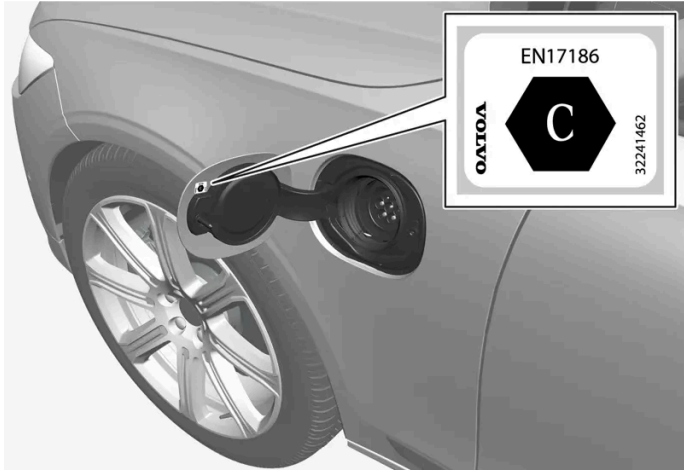

Ladestrom wählen, der gemäß der Kennzeichnung <sup>[1]</sup> auf der Innenseite des Ladeanschlusses für das Fahrzeug zugelassen ist.

### Aufladung mit fest montiertem Kontroll- und Schutzgerät gemäß Klasse-3-Lademodus <sup>[2]</sup>

In bestimmten Märkten ist das Kontroll- und Schutzgerät in einer an das Stromnetz angeschlossenen Ladestation fest montiert. In diesem Fall hat das Ladekabel kein eigenes Kontroll- und Schutzgerät. Verwenden Sie daher das Ladekabel der Ladestation und befolgen Sie die an dieser befindlichen Anweisungen.

### Energierückgewinnung beim Bremsen



Anzeige im Fahrerdisplay bei Energierückgewinnung.

Bei leichter Betätigung des Bremspedals oder beim Motorbremsen wird Energie für die Batterie regeneriert.

Die Funktion steht in allen Fahrmodi und Schaltstellung D oder B zur Verfügung.

<sup>[1]</sup> Die Kennzeichnung gemäß CEN Norm EN 17186 befindet sich auf der Innenseite der Abdeckung des Ladeanschlusses.

<sup>[2]</sup> Europäische Norm – EN 61851-1.

## 12.12.1.10. Aufladung der Hybridbatterie starten

Die Aufladung der Hybridbatterie des Fahrzeugs erfolgt über ein Ladekabel zwischen dem Fahrzeug und einer 230-V-Wechselstromsteckdose<sup>[1]</sup>.

Verwenden Sie ausschließlich das mit dem Fahrzeug gelieferte Ladekabel oder ein von Volvo empfohlenes Austausch kabel.

### **Wichtig**

Das Ladekabel nie anschließen, wenn das Risiko eines Gewitters bzw. Blitzeinschlags besteht.

### **Hinweis**

Volvo empfiehlt ein Ladekabel gemäß IEC 62196 und IEC 61851, das die Temperaturüberwachung unterstützt.

### **Warnung**

- Die Aufladung der Hybridbatterie darf höchstens mit der Stromstärke erfolgen, die in den lokal oder landesweit geltenden Empfehlungen zur Aufladung von Hybridbatterien an 230-V-Steckdosen (Wechselstrom) als maximaler Ladestrom angegeben ist.
- Die Aufladung der Hybridbatterie darf nur an zugelassenen 230-V-Steckdosen<sup>[2]</sup> oder Ladestationen mit einem von Volvo bereitgestellten losen Ladekabel (Mode 3) erfolgen.
- Die Fehlerstrom-Schutzeinrichtung des Kontroll- und Schutzgeräts schützt das Fahrzeug. Zu einer Überlastung des 230-V-Netzes kann es unter Umständen dennoch kommen.
- Sichtlich verschlissene oder beschädigte Steckdosen sind zu vermeiden, da deren Benutzung zu Brand- und/oder Personenschäden führen kann.
- Grundsätzlich kein Verlängerungskabel benutzen!
- Verwenden Sie niemals Adapter oder externe Timer.

 **Warnung**

- Das Ladekabel verfügt über einen integrierten Fehlerstrom-Schutzschalter. Die Aufladung darf nur an geerdeten und zugelassenen Steckdosen erfolgen.
- Wenn das Ladekabel angeschlossen ist und sich Kinder in der Nähe aufhalten, sind diese zu beaufsichtigen.
- Das Ladekabel führt Hochspannung. Kontakt mit Hochspannung kann zu schweren Verletzungen oder zum Tode führen.
- Ein wie auch immer beschädigtes Ladekabel darf keinesfalls verwendet werden. Ein beschädigtes oder nicht funktionierendes Ladekabel darf nur durch eine Werkstatt repariert werden - es wird eine Volvo-Vertragswerkstatt empfohlen.
- Stellen Sie stets sicher, dass niemand über das Ladekabel fahren, auf dieses treten, über dieses stolpern bzw. dieses auf andere Weise beschädigen oder das Ladekabel Verletzungen verursachen kann.
- Ziehen Sie das Ladekabel aus der Wandsteckdose ab, bevor Sie es reinigen.
- Schließen Sie das Ladekabel nie an ein Verlängerungskabel oder eine Mehrfachsteckdose an.
- Verwenden Sie zwischen Ladekabel und Steckdose keine Adapter.
- Verwenden Sie zwischen Ladekabel und Steckdose keinen externen Timer.

Siehe auch die Anweisungen des Herstellers zur Verwendung des Ladekabels und seiner Bauteile.

 **Wichtig**

Sicherstellen, dass die 230-V-Steckdose (Wechselstrom) die zum Aufladen von Elektrofahrzeugen erforderliche Stromstärke liefert: Bei Unsicherheit die Steckdose von einem Fachmann überprüfen lassen.

Beachten Sie, dass das Fahrzeug vor dem Starten des Ladevorgangs ausgeschaltet sein muss.

Das Ladekabel aus dem Ablagefach nehmen.

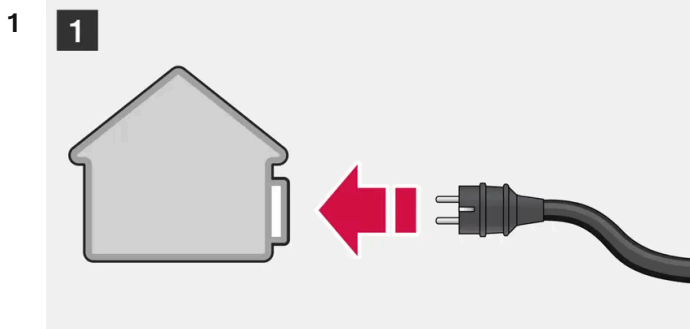

1

Ladekabel an eine 230-V-Wechselstromsteckdose anschließen. Keinesfalls ein Verlängerungskabel benutzen.

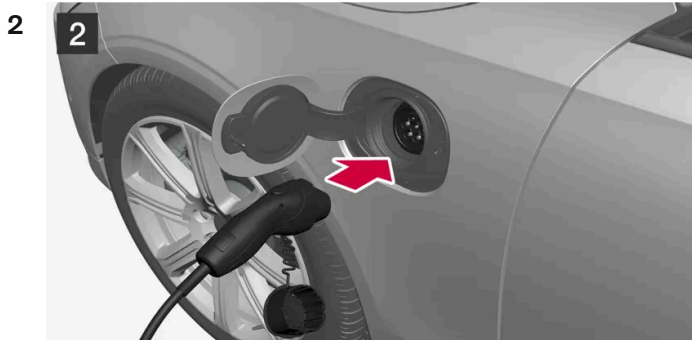

2 Die Ladeklappe öffnen. Schutzverschluss des Ladestutzens abziehen und dann den Stutzen ganz in den Anschluss des Fahrzeugs einführen.



3 Positionieren Sie den Schutzdeckel des Ladestutzens so, dass er nicht am Fahrzeug anstößt.

**!** Wichtig

Den Deckel des Ladestutzens nicht auf das Fahrzeug legen, damit es z. B. bei starkem Wind nicht zu Lackschäden kommen kann.

4 Der Ladestutzen wird verriegelt, und das Aufladen beginnt nach etwa 5 Sekunden. Nachdem die Aufladung begonnen hat blinkt die LED-Leuchte am Ladeanschluss in grüner Farbe. Auf dem Fahrerdisplay werden die voraussichtlich verbleibende Ladedauer und eventuelle Fehler angezeigt.

Das Aufladen der Batterie kann kurz unterbrochen werden, wenn das Fahrzeug entriegelt wird. Wenn das Ladekabel im Ladeanschluss eingesteckt bleibt, wird die Aufladung nach einiger Zeit fortgesetzt.

**!** Wichtig

Das Ladekabel niemals während des Aufladens aus der 230-V-Steckdose (Wechselstrom) ziehen – es besteht die Gefahr, dass die 230-V-Steckdose dadurch beschädigt wird. Den Ladevorgang immer zuerst unterbrechen und erst dann das Ladekabel abziehen – zuerst aus dem Ladeanschluss am Fahrzeug und dann aus der 230-V-Steckdose.

Beim Aufladen kann unter dem Fahrzeug Kondenswasser aus der Klimaanlage tropfen. Dies ist völlig normal und geschieht aufgrund der Kühlung der Hybridbatterie.

<sup>[1]</sup> Die Stromspannung kann je nach Markt unterschiedlich sein.

<sup>[2]</sup> Oder an gleichwertigen Anschlüssen mit einer anderen Spannung je nach Markt.

---

## 12.12.1.11. Aufladung der Hybridbatterie beenden

Beenden Sie die Aufladung, indem Sie das Fahrzeug entriegeln, und das Ladekabel zunächst vom Fahrzeug-Ladeanschluss und dann von der 230-V-Wechselstromsteckdose<sup>[1]</sup> trennen.

### ! Wichtig

Bevor das Ladekabel aus der Ladebuchse des Fahrzeugs abgezogen wird, muss das Fahrzeug mit der Entriegelungstaste am Transponderschlüssel entriegelt werden. Dies ist auch dann erforderlich, wenn die Fahrzeurtüren bereits entriegelt sind. Wenn das Fahrzeug nicht über die Entriegelungstaste entriegelt wird, kann dies zu Schäden am Ladekabel oder System führen.

### i Hinweis

Das Fahrzeug zur Unterbrechung des Ladevorgangs immer entriegeln, bevor der Stecker aus der 230-V-Steckdose (Wechselstrom) abgezogen wird. Beachten Sie, dass das Ladekabel zunächst aus dem Ladeanschluss des Fahrzeugs und dann aus der 230-V-Steckdose abgezogen werden muss. Dadurch wird vermieden, dass es zu Schäden am System kommt oder der Ladevorgang unbeabsichtigt unterbrochen wird.

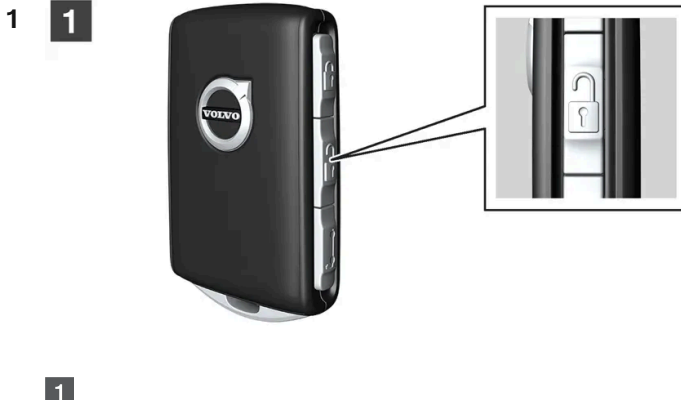



Fahrzeug mit dem Transponderschlüssel entriegeln – die Aufladung wird beendet und der Ladestutzen wird entriegelt.

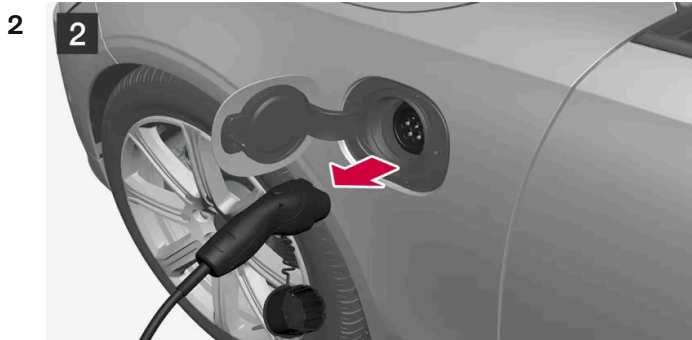

2  
Das Kabel von der Ladebuchse des Fahrzeugs abziehen und die Klappe schließen.

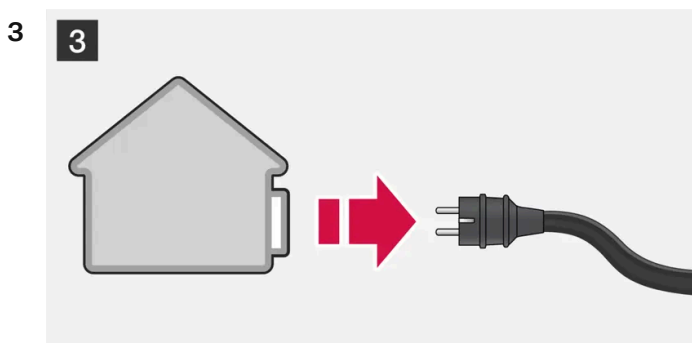

3  
Kabel von der 230-V-Wechselstromsteckdose abziehen.  
Ladekabel in das Staufach des Fahrzeugs zurücklegen.

## Automatische Verriegelung des Ladekabels

Wird das Ladekabel nicht von der Ladebuchse abgezogen, kommt es einen Moment nach der Entriegelung automatisch zur erneuten Verriegelung. Dadurch werden Ladezustand und Reichweite maximiert und die Vorklimatisierung vor Fahrtantritt ermöglicht. Nach einer Entriegelung des Fahrzeugs mit dem Transponderschlüssel lässt sich das Ladekabel wieder abziehen. Bei Fahrzeugen mit Passive Entry\* kann die Ver- und Entriegelung wieder über den Griff erfolgen.

<sup>[1]</sup> Die Stromspannung kann je nach Markt unterschiedlich sein.

\* Optie/accessoire.

---

## 12.12.1.12. Ladestrom

Der Ladestrom dient zum Aufladen der Hybridbatterie und zur Vorkonditionierung des Fahrzeugs. Das Fahrzeug wird aufgeladen, indem ein Ladekabel an den Ladeanschluss des Fahrzeugs und eine 230 V-Steckdose<sup>[1]</sup> (Wechselstrom) angeschlossen wird.

**Der Inhalt dieses Handbuchs entspricht dem Stand des Benutzerhandbuchs zum Zeitpunkt der Drucklegung und ist in Zukunft möglicherweise nicht mehr vollständig gültig. Weitere Informationen finden Sie auf der ersten Seite mit dem vollständigen Haftungsausschluss.**

Bei Aktivierung des Ladekabels zeigt das Fahrerdisplay eine Meldung an, und am Ladeanschluss des Fahrzeugs leuchtet eine Lampe auf. Der Ladestrom wird hauptsächlich zur Aufladung der Batterie verwendet, zum Teil aber auch für die Vorklimatisierung des Fahrzeugs. Die 12-V-Batterie wird beim Aufladen der Fahrzeugbatterien ebenfalls geladen.

**! Wichtig**

Das Ladekabel niemals während des Aufladens aus der 230-V-Steckdose (Wechselstrom) ziehen – es besteht die Gefahr, dass die 230-V-Steckdose dadurch beschädigt wird. Den Ladevorgang immer zuerst unterbrechen und erst dann das Ladekabel abziehen – zuerst aus dem Ladeanschluss am Fahrzeug und dann aus der 230-V-Steckdose.

**! Wichtig**

Stellen Sie sicher, dass die Sicherung für die Steckdose für die für das Ladekabel angegebene Stromstärke ausreicht.

**i Hinweis**

- Bei sehr kaltem oder warmen Wetter wird ein Teil des Ladestroms verwendet, um die Hybridbatterie und den Fahrzeuginnenraum aufzuwärmen oder abzukühlen, wodurch der Ladevorgang etwas länger dauert.
- Die Ladezeit verlängert sich, wenn eine Vorkonditionierung gewählt wurde. Die Ladedauer hängt hauptsächlich von der Außentemperatur ab.

## Ladezeit

Die Ladezeit kann variieren. Die unten angegebenen Ladezeiten gelten ohne Klimatisierung oder sonstiger Last, welche das Aufladen beeinträchtigen. Wenn die Ladezeit spürbar länger dauert, dann sollte dies untersucht werden.

Ladezeiten für das Aufladen mit 230 V	
Stromstärke (A) <sup>[2]</sup>	Ladezeit (Stunden)
6	8
10	4
16	3

## Sicherung

Normalerweise gehören mehrere 230-V-Wechselstromsteckdosen zu einem Sicherungskreis, so dass auch weitere Verbraucher (z. B. Beleuchtung, Staubsauger, Bohrmaschine usw.) über eine Sicherung laufen können.

<sup>[1]</sup> Die Stromspannung kann je nach Markt unterschiedlich sein.

<sup>[2]</sup> Je nach Markt kann der maximale Ladestrom variieren.

## 12.12.2. Hybridbatterie-Anzeige

Die Hybridbatterie-Anzeige zeigt die in der Hybridbatterie verfügbare Energiemenge an.



Die in der Hybridbatterie gespeicherte Energie wird vom Elektromotor, aber auch zum Kühlen oder Beheizen des Fahrzeugs genutzt. Der Bordcomputer berechnet, welche Strecke mit der in der Hybridbatterie gespeicherten Batterie ungefähr noch zurückgelegt werden kann.

### Symbole der Hybridbatterie-Anzeige



Das Symbol  in der Hybridbatterie-Anzeige steht für die aktivierte Funktion **Hold**, das Symbol  für die aktivierte Funktion **Charge**.

## 12.12.3. Hybridanzeige

In den Fahrmodi Hybrid und Pure wird auf dem Fahrerdisplay eine Hybridanzeige eingeblendet, die eine sparsame Fahrweise erleichtert.

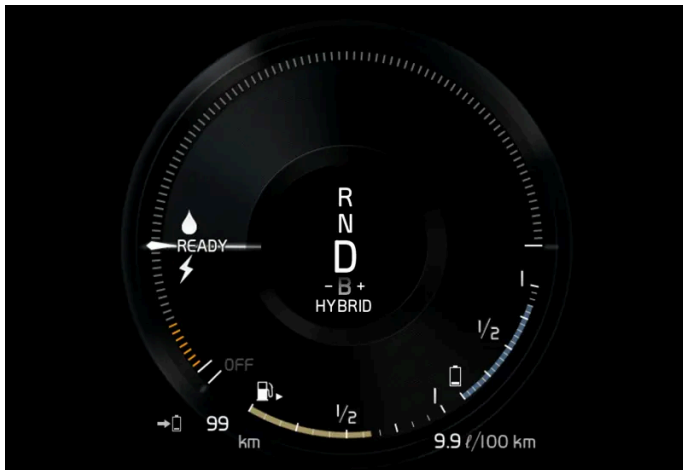

Die Hybridanzeige stellt in unterschiedlicher Weise das Verhältnis zwischen bereits aus dem Elektromotor entnommener und noch verfügbarer Leistung dar.

## Symbole der Hybridanzeige



Gibt die momentan verfügbare Leistung des Elektromotors an. Ein gefülltes Symbol bedeutet, dass der Elektromotor in Verwendung ist.



Ein nicht gefülltes Symbol bedeutet, dass der Elektromotor nicht in Verwendung ist.



Markiert die Leistung beim Starten des Verbrennungsmotors. Ein gefülltes Symbol bedeutet, dass der Verbrennungsmotor in Verwendung ist.



Markiert die Leistung, bei der der Verbrennungsmotor zugeschaltet wird. Ein nicht gefülltes Symbol bedeutet, dass der Verbrennungsmotor nicht in Verwendung ist.



Anzeige für das Aufladen der Hybridbatterie, zum Beispiel bei leichter Betätigung des Bremspedals.

## Vom Fahrer angeforderte Leistung

Der Zeiger in der Hybridanzeige steht für die Menge an Motorleistung, die der Fahrer durch die Betätigung des Gaspedals anfordert. Je höher der Ausschlag auf der Skala, desto größer ist der vom Fahrer im aktuellen Gang angeforderte Leistung. Die Markierung zwischen dem Blitz und dem Tropfen zeigt den Punkt, an dem der Verbrennungsmotor gestartet wird.

Beispiel:

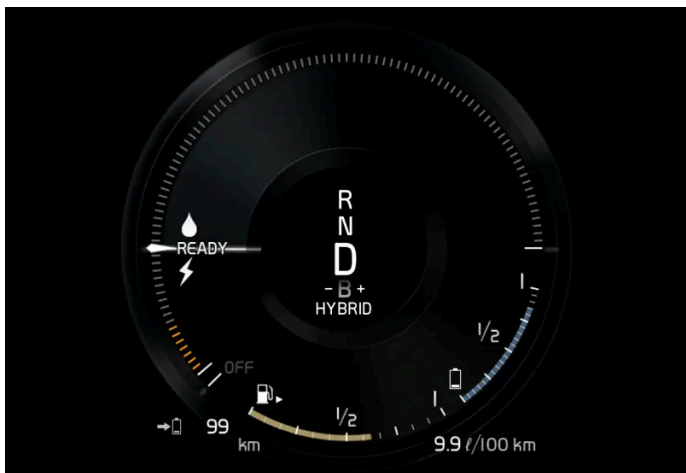

Das Fahrzeug wurde angelassen, steht aber; es wird keine Leistung angefordert.

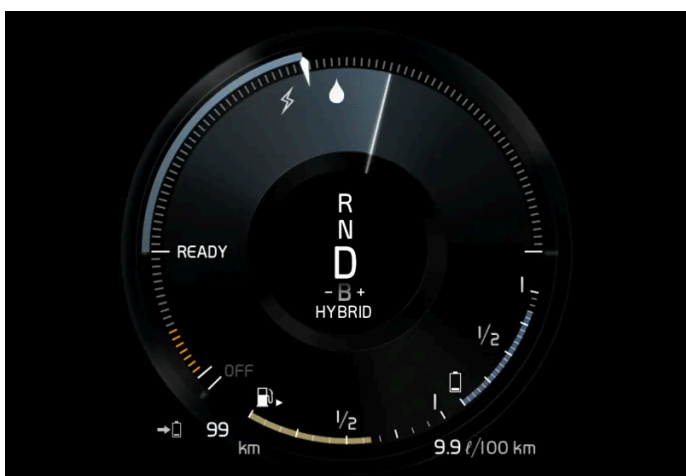

Der Elektromotor kann die angeforderte Motorleistung nicht liefern; der Verbrennungsmotor wird zugeschaltet.



Das Fahrzeug produziert Strom für die Batterie, die Batterie wird geladen, z. B. bei einem leichten Druck auf das Bremspedal oder beim Motorbremsen bei der Bergabfahrt.

## 12.12.4. Antriebssystem

Der Inhalt dieses Handbuchs entspricht dem Stand des Benutzerhandbuchs zum Zeitpunkt der Drucklegung und ist in Zukunft möglicherweise nicht mehr vollständig gültig. Weitere Informationen finden Sie auf der ersten Seite mit dem vollständigen Haftungsausschluss.

Das Fahrzeug kombiniert einen Verbrennungsmotor mit einem Elektromotor.

## Zwei Antriebssysteme

Je nach eingestelltem Fahrmodus und verfügbarer Strommenge können die beiden Antriebssysteme entweder einzeln oder parallel nebeneinander eingesetzt werden.

Der Elektromotor bezieht seine Energie aus einer Hybridbatterie, die sich in der Tunnelkonsole befindet. Die Hybridbatterie kann an einer herkömmlichen Wandsteckdose oder einer speziellen Ladestation aufgeladen werden.

Sowohl der Verbrennungs- als auch der Elektromotor liefern ihr Drehmoment direkt an die Räder. Ein fortschrittliches Steuersystem koordiniert die Eigenschaften beider Antriebssysteme so, dass eine bestmögliche Wirtschaftlichkeit erreicht wird.

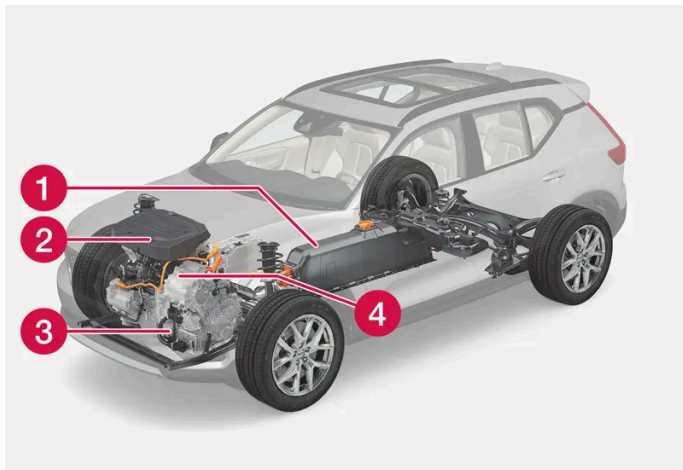

- 1 Hybridbatterie - die Funktion der Hybridbatterie ist die Speicherung von Energie. Bei der Aufladung über das Stromnetz oder bei regenerativen Bremsvorgängen wird Energie zugeführt. Sie liefert Energie für den Elektroantrieb und auch für den vorübergehenden Klimaanlagebetrieb im Fahrzeuginnenraum.
- 2 Verbrennungsmotor - Der Verbrennungsmotor startet, wenn die von der Hybridbatterie lieferbare Energie nicht mehr für die Leistung ausreicht, die durch den Fahrer angefordert wird.
- 3 Superkondensator - Liefert Energie zum Anlassen des Fahrzeugs, wodurch die gewöhnliche 12-V-Batterie nicht benötigt wird.
- 4 Elektromotor - Besorgt den Antrieb des Fahrzeugs bei Elektrobetrieb. Liefert bei Bedarf zusätzlich Drehmoment und Leistung bei der Beschleunigung. Besorgt die Rückgewinnung von Bremsenergie in reine elektrische Energie.

---

## 12.12.5. Hold und Charge

In bestimmten Situationen kann es vorteilhaft sein, den Ladegrad der Hybridbatterie während der Fahrt zu steuern. Dies ist mit den Funktionen **Hold** und **Charge** möglich.

**Hold** und **Charge** sind in allen Fahrmodi verfügbar. Die Funktionen werden abgebrochen, wenn der Fahrmodus **Pure** aktiviert wird.

### Aktivieren Sie Hold und Charge

Die Funktionen werden in der Ansicht Funktionen des Center Displays aktiviert.

## Hold

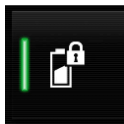

### Aufrechterh. Batteriesp. für spätere Nutzung.

Die Funktion erhält den Ladezustand der Hybridbatterie für den Elektrobetrieb und spart die verfügbare Elektroenergie für die spätere Anwendung, zum Beispiel für das Fahren im Stadtverkehr.

Das Fahrzeug verhält sich wie im normalen Hybridbetrieb mit entladener Batterie: Neben der Rückgewinnung von Energie, die z. B. beim Bremsen entsteht, wird zur Erhaltung des Ladezustands öfter der Verbrennungsmotor zugeschaltet.

## Charge

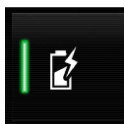

### Motor lädt Hybridbatterie.

Die Hybridbatterie wird mithilfe des Verbrennungsmotors aufgeladen, damit das Fahrzeug zu einem späteren Zeitpunkt im Elektrobetrieb gefahren werden kann.

## Symbole im Fahrerdisplay



Wenn Hold aktiviert ist, erscheint das Symbol  in der Hybridbatterie-Anzeige.

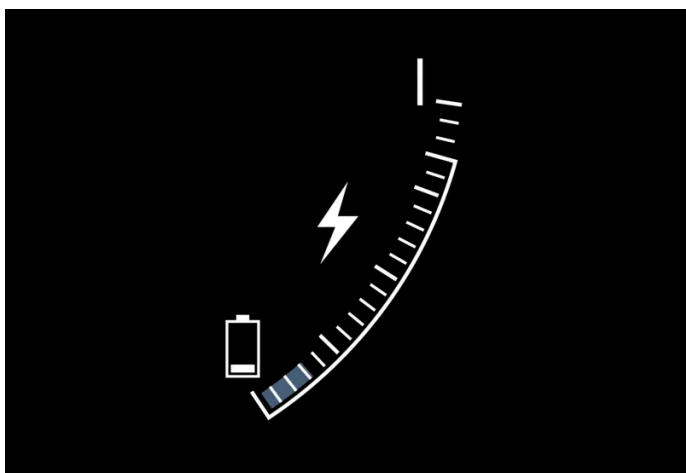

Wenn Charge aktiviert ist, erscheint das Symbol  in der Hybridbatterie-Anzeige.

## 12.12.6. Fahrmodi

Der Inhalt dieses Handbuchs entspricht dem Stand des Benutzerhandbuchs zum Zeitpunkt der Drucklegung und ist in Zukunft möglicherweise nicht mehr vollständig gültig. Weitere Informationen finden Sie auf der ersten Seite mit dem vollständigen Haftungsausschluss.

Der ausgewählte Fahrmodus passt das Fahrverhalten des Fahrzeugs optimal an bestimmte Bedingungen an.

Über den Fahrmodus haben Sie schnell Zugriff auf die zahlreichen Fahrzeugfunktionen und Einstellungen für den jeweiligen Fahrbedarf. Der jeweilige Fahrmodus wurde darauf ausgelegt, möglichst gute Fahreigenschaften zu bieten:

- Lenkung
- Motor/Getriebe
- Bremsen
- Stoßdämpfung
- Fahrerdisplay
- Klimaanlageinstellungen

Wählen Sie den Fahrmodus aus, der am besten an die herrschenden Bedingungen angepasst ist. Denken Sie dabei daran, dass nicht immer jeder Fahrmodus verfügbar ist.

## Wählbare Fahrmodi

### **Warnung**

Denken Sie daran, dass das Fahrzeug kein Motorengeräusch erzeugt, wenn es nur mit dem Elektromotor fährt. Es kann daher für Kinder, Fußgänger, Radfahrer und Tiere schwer wahrzunehmen sein. Dies gilt insbesondere für langsames Fahren, z. B. auf Parkplätzen.

### **Warnung**

Lassen Sie das Fahrzeug nicht mit aktiviertem Fahrmodus und abgestelltem Verbrennungsmotor in einem unbelüfteten Raum stehen: Bei niedriger Kapazität der Hybridbatterie kann es zu einem automatischen Motorstart kommen, wobei die entstehenden Abgase bei Mensch und Tier schwere Verletzungen hervorrufen können.

## Hybrid

- Dies ist der Normalmodus des Fahrzeugs, bei dem der Elektromotor und der Verbrennungsmotor zusammen arbeiten.

Beim Starten befindet sich das Fahrzeug im **Hybrid**-Modus. Die Steuerung berechnet die passende Kombination aus Leistung, Verbrauch und Komfort und setzt den Elektro- und Verbrennungsmotor separat oder parallel entsprechend ein. Die Möglichkeit, nur mit dem Elektromotor fahren zu können, ist vom Ladezustand der Hybridbatterie und beispielsweise vom Bedarf einer Beheizung oder Kühlung des Fahrzeuginnenraums abhängig.

Bei ausreichendem Ladezustand der Hybridbatterie ist ein reiner Elektrobetrieb möglich. Bei Betätigung des Gaspedals wird bis zu einer bestimmten Schwelle nur der Elektromotor eingeschaltet. Der Verbrennungsmotor startet, wenn diese Schwelle erreicht ist und die von der Batterie lieferbare Energie nicht mehr für die Leistung ausreicht, die der Fahrer über das Gaspedal anfordert.

Bei einem niedrigen Ladezustand (Hybridbatterie fast leer) muss auch die Ladung der Batterie berücksichtigt werden, was zu einem häufigeren Zuschalten des Verbrennungsmotors führt. Laden Sie die Hybridbatterie über das Ladekabel an einer 230-V-Wechselstromsteckdose auf oder wechseln Sie in der Funktionsansicht zum Fahrmodus **Charge**, um den ausschließlichen Elektrobetrieb wieder zu ermöglichen.

**Der Inhalt dieses Handbuchs entspricht dem Stand des Benutzerhandbuchs zum Zeitpunkt der Drucklegung und ist in Zukunft möglicherweise nicht mehr vollständig gültig. Weitere Informationen finden Sie auf der ersten Seite mit dem vollständigen Haftungsausschluss.**



Der Fahrmodus ist für einen niedrigen Energieverbrauch ausgelegt, mit einer Mischnutzung zwischen Elektro- und Verbrennungsmotor, ohne dabei Klimatisierungskomfort oder Fahrerlebnis zu schmälern. Wenn eine stärkere Beschleunigung gewünscht wird, erfolgt der maximale Zusatzeffekt durch den elektrischen Antriebsstrang.

#### Information im Fahrerdisplay

Beim Fahren im Hybridmodus wird auf dem Fahrerdisplay eine Hybridanzeige eingeblendet. Der Zeiger der Hybridanzeige gibt an, wie viel Energie der Fahrer durch das Betätigen des Gaspedals anfordert. Die Markierungen zwischen dem Blitz und dem Tropfen zeigen, wie viel Energie zur Verfügung steht.

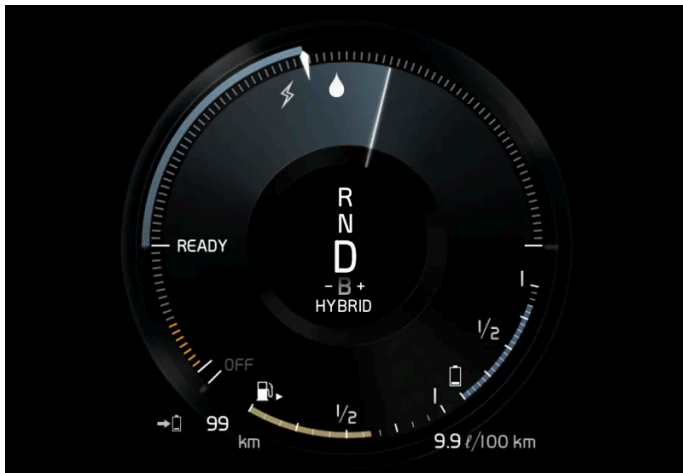

Fahrerdisplay bei Antrieb durch Elektro- und Verbrennungsmotor.



Auf dem Fahrerdisplay wird auch angezeigt, wenn der Batterie bei leichtem Abbremsen Energie zugeführt wird (Regenerierung).

#### Pure

- Zum Fahren im Elektrobetrieb mit möglichst niedrigem Energieverbrauch und Kohlendioxidausstoß.

In diesem Modus wird das Fahrzeug so weitgehend wie möglich von der Hybridbatterie angetrieben. Dies bedeutet zum Beispiel, dass der Leistungseffekt bestimmter Klimatisierungseinstellungen verringert wird, um eine möglichst große Fahrstrecke bei reinem Elektrobetrieb erreichen zu können.

Der Modus **Pure** steht nur zur Verfügung, wenn die Hybridbatterie ausreichend geladen ist, um die erforderliche Leistung zu liefern, was je nach Temperatur variieren kann. Beim Start des Verbrennungsmotors wird automatisch in den Fahrmodus **Hybrid** gewechselt, bis der Modus **Pure** wieder zur Verfügung steht.

Der Verbrennungsmotor wird gestartet:

- wenn die Batterie nicht ausreichend geladen ist
- wenn das Gaspedal durchgetreten wird

Der Modus **Pure** steht nicht zur Verfügung:

- wenn die Batterie nicht ausreichend geladen ist
- Wenn die Geschwindigkeit größer ist als 140 km/h (87 mph) (gilt nicht bei der Fahrt im Gefälle usw.)
- Bei System-/Komponentenbegrenzungen, zum Beispiel niedrige Außentemperatur.

**Der Inhalt dieses Handbuchs entspricht dem Stand des Benutzerhandbuchs zum Zeitpunkt der Drucklegung und ist in Zukunft möglicherweise nicht mehr vollständig gültig. Weitere Informationen finden Sie auf der ersten Seite mit dem vollständigen Haftungsausschluss.**

### Hinweis

Der Verbrennungsmotor kann in bestimmten Fahrsituationen vorübergehend eingeschaltet werden, wenn der Fahrmodus **Pure** verwendet wird. Dies geschieht, um bei bestimmten Fahrsituationen das gewünschte Drehmoment auf die Antriebsräder zu erzeugen, wenn zum Beispiel beim Fahren mit einem Anhänger oder an einer Steigung mehr Kraft benötigt wird.

Der Fahrmodus ist für eine möglichst lange Fahrstrecke bei Elektrobetrieb angepasst und wurde vor allem für den Stadtverkehr entwickelt. Mit **Pure** wird der geringst mögliche Verbrauch angestrebt, auch wenn die Hybridbatterie leer ist.

### Eco-Klima

Im Fahrmodus **Pure** wird die automatische Eco-Klimatisierungseinstellung für den Innenraum aktiviert, um den Energieverbrauch zu verringern.

### Hinweis

Bei Aktivierung des Fahrmodus **Pure** werden bestimmte Parameter der Klimaanlageinstellungen geändert und die Funktionen bestimmter elektrischer Verbraucher begrenzt. Einige Einstellungen lassen sich manuell zurücksetzen, aber der volle Funktionsumfang steht erst bei Verlassen des Fahrmodus **Pure** oder entsprechender Anpassung des Fahrmodus **Individual** zur Verfügung.

Drücken Sie bei beschlagenden Scheiben die Taste für die wie gewohnt funktionierende maximale Entfrosterung.

### Power

- Das Fahrzeug fährt sich sportlicher und spricht schneller auf die Gaszufuhr an.

Der Fahrmodus regelt den kombinierten Leistungseffekt von Verbrennungs- und Elektromotor. Die Gangwechsel erfolgen schneller und markanter, und das Getriebe priorisiert Gänge mit höherer Zugkraft. Das Ansprechen des Lenkrads ist direkter und die Dämpfung härter.

Der Fahrmodus ist für eine höchstmögliche Leistung und direktes Ansprechen beim Gasgeben angepasst. Das Ansprechen des Verbrennungsmotors auf Gaspedaldruck, Getriebebeschaltung und das Ladedrucksystem wird verhindert. Auch werden die Fahrgestelleinstellung, die Lenkung und das Ansprechverhalten der Bremsen optimiert. Fahrmodus **Power** ist immer verfügbar, unabhängig vom Ladestand der Batterie.

Den Modus **Power** gibt es auch in der Ausführung **Polestar Engineered\***.

### Individual

- Mit dieser Option können Sie einen Fahrmodus an Ihre ganz persönlichen Vorlieben anpassen.

Wählen Sie hierzu einen der vorgegebenen Fahrmodi aus und ändern Sie die Einstellungen wie gewünscht. Diese Einstellungen werden dann in einem eigenen Fahrerprofil gespeichert.

Der individuelle Fahrmodus kann erst ausgewählt werden, nachdem er auf dem Center Display aktiviert wurde.

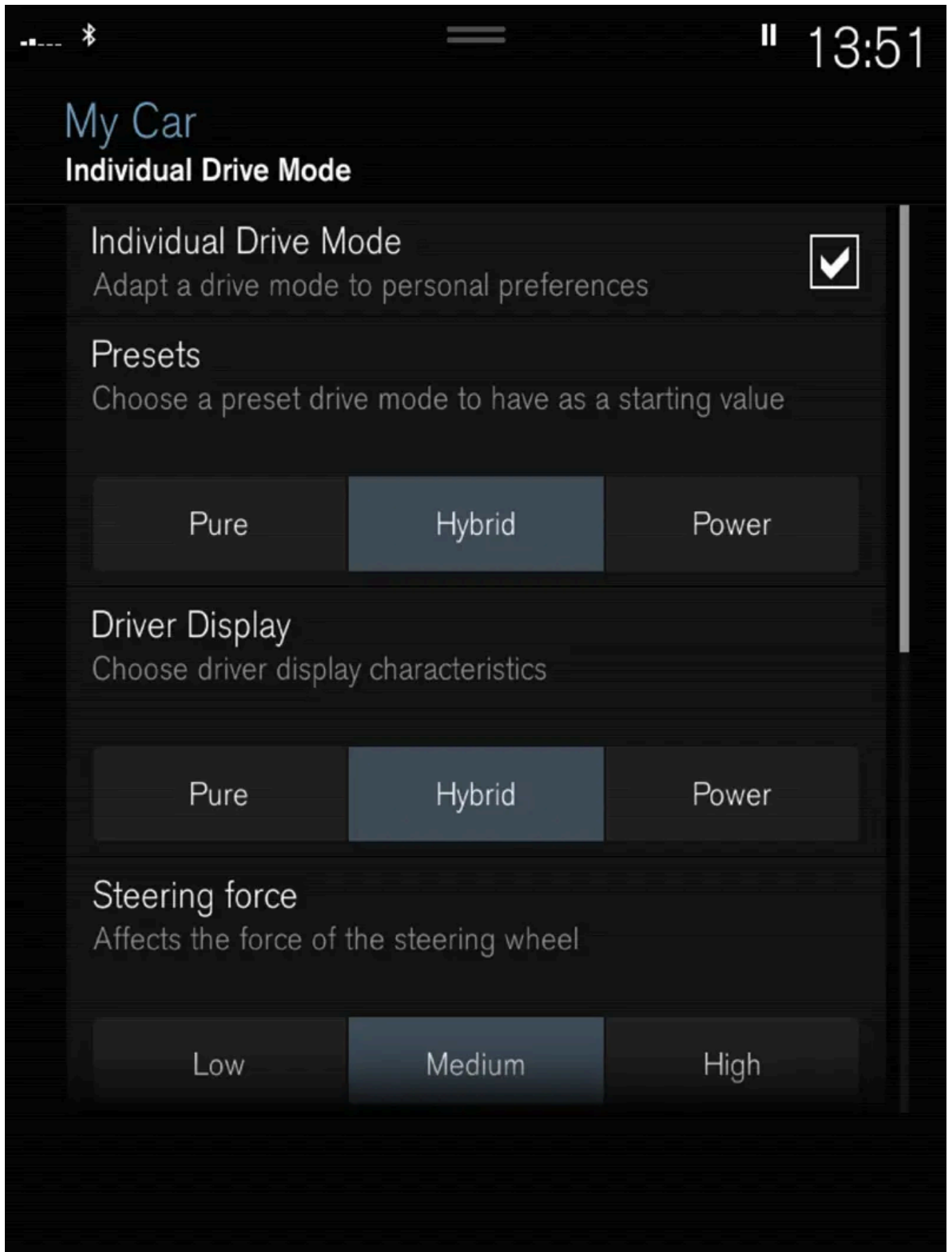

Einstellungsansicht<sup>[1]</sup> für individuellen Fahrmodus.

- 1 Tippen Sie im Topmenü auf Einstellungen.  
Der Inhalt dieses Handbuchs entspricht dem Stand des Benutzerhandbuchs zum Zeitpunkt der Drucklegung und ist in Zukunft möglicherweise nicht mehr vollständig gültig. Weitere Informationen finden Sie auf der ersten Seite mit dem vollständigen Haftungsausschluss.

**2** Auf **My Car** → **Individueller Fahrmodus** drücken und **Individueller Fahrmodus** markieren.

**3** Bei **Voreinstellungen** wählen Sie einen Fahrmodus, von dem ausgegangen wird: **Pure, Hybrid, Power** oder **Polestar Engineered\***.

Mögliche Justierungen betreffen Einstellungen für:

- **Fahrer-Display**
- **Lenkkraft**
- **Eigenschaften Antriebsstrang**
- **Bremscharakteristik**
- **Aufhängungssteuerung**
- **ECO-Klima**

## Einsatz von Elektro- oder Verbrennungsmotor

Ein fortschrittliches Steuerungssystem entscheidet, in welchem Umfang das Fahrzeug mit Verbrennungsmotor, Elektromotor oder beiden parallel betrieben wird.

Die hauptsächliche Funktion ist dabei die optimale und möglichst effiziente Nutzung beider Motoren und der verfügbaren Energien der Hybridbatterie, wobei die Grundeigenschaften der verschiedenen Fahrmodi berücksichtigt werden. Natürlich spielt dabei auch eine Rolle, wie der Fahrer das Gaspedal bedient.

Es gibt auch Situationen, in denen es durch vorübergehende Begrenzungen im System oder durch Funktionen mit gesetzlichen Auflagen für die Aufrechterhaltung eines gesamtheitlich niedrigen Emissionsniveaus zu einer umfassenderen Verwendung des Verbrennungsmotors kommen kann.

\* Optie/accessoire.

<sup>[1]</sup> Die Abbildung ist thematisch - je nach Fahrzeugmodell können die Einzelheiten unterschiedlich sein.

---

## 12.12.7. Allgemeines zum Elektrobetrieb

Das Hybridfahrzeug wird wie ein ganz normales Fahrzeug gefahren. Es gibt jedoch bestimmte Funktionen, die sich von ausschließlich mit Benzin oder Diesel betriebenen Fahrzeugen unterscheiden. Der Elektromotor übernimmt den Antrieb hauptsächlich bei niedrigen Geschwindigkeiten, der Benzinmotor bei höheren Geschwindigkeiten und einer eher dynamischen Fahrweise.

Auf dem Fahrerdisplay werden einige spezielle Informationen zum Recharge angezeigt: Ladeinformationen, eingestellter Fahrmodus, verbleibende Fahrstrecke bis zur vollständigen Entladung der Batterie sowie Ladezustand der Hybridbatterie.

Sie können während der Fahrt zwischen den verschiedenen Betriebsmodi des Fahrzeugs wechseln und z. B. den reinen Elektrobetrieb oder bei entsprechendem Leistungsbedarf den parallelen Antrieb durch Elektro- und Benzinmotor einstellen. Das Fahrzeug berechnet eine Kombination aus Fahrverhalten, Fahrerlebnis, Umweltbelastung sowie Kraftstoffeffizienz für den gewählten Betriebsmodus.

Damit das Fahrzeug optimal funktioniert, müssen die Hybridbatterie und das dazu gehörende elektrische Antriebssystem sowie der Benzinmotor und sein Antriebssystem die richtige Betriebstemperatur haben. Die Batteriekapazität kann stark herabgesetzt sein, wenn die Batterie zu kalt oder zu warm ist.

Durch die Vorkonditionierung wird das Antriebssystem des Fahrzeugs und der Fahrzeuginnenraum vor der Abfahrt vorbereitet, so dass sowohl der Verschleiß als auch der Energiebedarf während der Fahrt reduziert wird. Die Reichweite der Hybridbatterie lässt sich vergrößern, indem das Fahrzeug während der Vorklimatisierung aufgeladen wird.

Die Hybridbatterie treibt den Elektromotor an und wird über das Ladekabel aufgeladen. Im Schaltmodus B kann die Aufladung außerdem bei sanftem Abbremsen und Nutzung der Motorbremse erfolgen. Die Hybridbatterie kann auch mit dem Verbrennungsmotor des Fahrzeugs aufgeladen werden.

## Wichtige Information!

### **Warnung**

Das Aufladen des Fahrzeugs kann die Funktion eines implantierten Herzschrittmachers oder anderer medizinischer Geräte beeinträchtigen. Personen mit einem implantierten Herzschrittmacher wird empfohlen, vor Beginn des Ladevorgangs einen Arzt zu konsultieren.

### Fahrzeug ohne Strom

Beachten Sie, dass wichtige Funktionen, wie Bremskraftunterstützung, Servolenkung usw. eingeschränkt sind, wenn das Fahrzeug keinen Strom hat.

### **Warnung**

Die Servofunktion für die Bremse funktioniert nur bei laufendem Elektro- oder Verbrennungsmotor.

### Abschleppen ist nicht erlaubt

Das Abschleppen des Fahrzeugs ist nicht erlaubt, weil dabei der Elektromotor beschädigt wird.

### Externes Motorengeräusch

### **Warnung**

Denken Sie daran, dass das Fahrzeug kein Motorengeräusch erzeugt, wenn es nur mit dem Elektromotor fährt. Es kann daher für Kinder, Fußgänger, Radfahrer und Tiere schwer wahrzunehmen sein. Dies gilt insbesondere für langsames Fahren, z. B. auf Parkplätzen.

## Hochspannung











 **Warnung**

Einige Bauteile des Fahrzeugs werden mit Hochspannung betrieben, was bei falscher Handhabung sehr gefährlich sein kann. Arbeiten an diesen Bauteilen und allen orangefarbenen Kabeln dürfen ausschließlich von entsprechend autorisierten Fachkräften durchgeführt werden.

Nichts berühren, das nicht eindeutig in der Betriebsanleitung beschrieben ist.

## 12.12.8. Symbole und Meldungen zum Hybridbetrieb auf dem Fahrerdisplay

Im Fahrerdisplay können verschiedene Symbole und Meldungen zum Hybridbetrieb angezeigt werden. Diese können auch in Verbindung mit allgemeinen Kontroll- und Warnsymbolen aufscheinen. Sie erlöschen, wenn das jeweilige Problem behoben wurde.

Symbol	Meldung	Bedeutung
	12-V-Batterie Ladestörung. Als bald zur Wartg. in Werkst. fahren.	Fehler an der 12-V-Batterie. Wenden Sie sich zur Kontrolle der Batterie so schnell wie möglich an eine Werkstatt <sup>[1]</sup> .
	12-V-Batterie Ladestörung. Sicher anhalten	Fehler an der 12-V-Batterie. Schnellstmöglich anhalten und zur Prüfung der Batterie mit einer Werkstatt <sup>[1]</sup> Kontakt aufnehmen.
	12-V-Batterie Sicherungs-Ausfall. Service erforderlich.	Fehler an der 12-V-Batterie. Wenden Sie sich zur Kontrolle der Funktion so schnell wie möglich an eine Werkstatt <sup>[1]</sup> .
	HV-Batterie Überhitzt; Sicher anhalten!	Die Temperatur der Hybridbatterie scheint ungewöhnlich hoch zu sein, halten sie das Fahrzeug an und stellen Sie den Motor ab. Warten Sie 5 Minuten, bevor Sie die Fahrt fortsetzen. Kontaktieren Sie die Werkstatt <sup>[1]</sup> oder kontrollieren Sie von außen, dass alles ordnungsgemäß aussieht, bevor Sie die Fahrt fortsetzen.
	Verringerte Leistung Max. Fahrgeschwindigkeit begrenzt!	Die Hybridbatterie ist nicht ausreichend aufgeladen, um mit größeren Geschwindigkeiten fahren zu können. Laden Sie die Batterie so schnell wie möglich auf.
	Antriebssystem Raues Verhalten bei nied. Geschw.; Fzg. nutzbar	Das Hybridsystem funktioniert nicht ordnungsgemäß. Wenden Sie sich zur Kontrolle der Funktion so schnell wie möglich an eine Werkstatt <sup>[1]</sup> .
	Ausfall Hybridsystem Service erforderlich	Das Hybridsystem ist defekt. Wenden Sie sich zur Kontrolle der Funktion so schnell wie möglich an eine Werkstatt <sup>[1]</sup> .
	Ladekabel Vor dem Starten entfernen!	Wird angezeigt, wenn der Fahrer versucht, das Fahrzeug bei angeschlossenem Ladekabel zu starten. Ziehen Sie das Ladekabel ab und schließen Sie den Deckel des Ladestutzens.

<sup>[1]</sup> Eine Volvo-Vertragswerkstatt wird empfohlen.

## 12.12.9. Längeres Abstellen von Fahrzeugen mit Hybridbatterie

Um das Risiko einer Beschädigung der Hybridbatterie bei langfristiger Lagerung (länger als 1 Monat) zu minimieren, wird empfohlen, den Ladestand auf etwa 25% zu halten. Den auf dem Fahrerdisplay angezeigten Ladezustand regelmäßig kontrollieren.

### Vor dem längeren Abstellen des Fahrzeugs

Der empfohlene Ladestand für Langzeitlagerung beträgt etwa 25%.

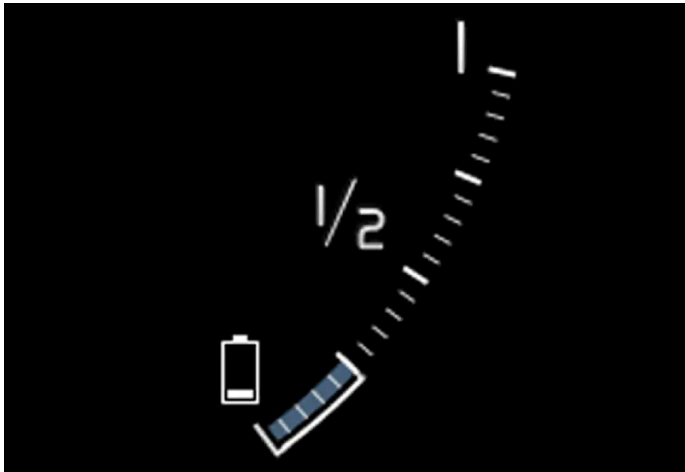

- Bei hohem Ladestand fahren Sie das Fahrzeug bis der empfohlene Wert erreicht ist.
- Bei niedrigem Ladestand laden Sie das Fahrzeug bis zum empfohlenen Wert auf.

### Während des längeren Abstellens des Fahrzeugs

Kontrollieren Sie regelmäßig den auf dem Fahrerdisplay angezeigten Ladestand.

Laden Sie das Fahrzeug auf, wenn der Ladestand erheblich gesunken ist oder wenn es mehr als 6 Monate lang nicht aufgeladen wurde. Dies dient der Kompensation der normalen Selbstentladung der Batterie.

#### Hinweis

Halten Sie das Fahrzeug während der Langzeitlagerung kühl und vermeiden Sie extreme Temperaturen, um die Gefahr von Batterieschäden zu minimieren. Wählen Sie einen Abstellplatz in Innenräumen oder im Schatten, je nachdem, wo die Temperatur am niedrigsten ist, insbesondere in heißen Klimazonen.

## 12.12.10. Reichweite im Elektrobetrieb

Die Reichweite des Fahrzeugs beruht auf mehreren Faktoren. Die Voraussetzungen für eine möglichst lange Reichweite sind je nach Betriebsbedingungen unterschiedlich.

Unter dem in der Zertifizierung angegebenen Wert für die Fahrstrecke ist nicht eine zu erwartende Reichweite zu verstehen.

Der Zertifizierungswert dient vor allem dem Vergleich zwischen verschiedenen Fahrzeugen, bei dem spezielle Testzyklen durchgeführt wurden. Der Inhalt dieses Handbuchs entspricht dem Stand des Benutzerhandbuchs zum Zeitpunkt der Drucklegung und ist in Zukunft möglicherweise nicht mehr vollständig gültig. Weitere Informationen finden Sie auf der ersten Seite mit dem vollständigen Haftungsausschluss.

laufen werden.

## Reichweite im Fahrerdisplay

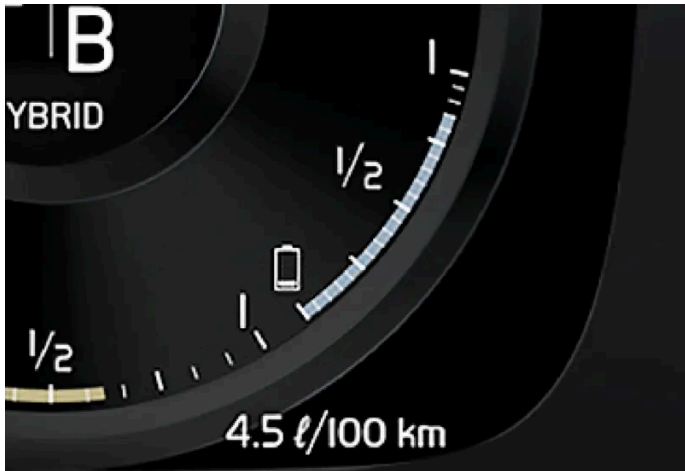

Für ein frisch aus dem Werk stammendes Fahrzeug, oder ein Fahrzeug, bei dem eine Werksrückstellung durchgeführt wurde, basiert die Reichweite auf dem Zertifizierungswert.

Wenn das Fahrzeug eine Weile gefahren wurde, basiert die Reichweite auf der tatsächlich vollzogenen Fahrweise. Der Umfang dieser Daten ist abhängig vom Ladestand der Batterie. Die Reichweite passt sich daher schneller an eine geänderte Fahrweise an, je weniger Restenergie in der Hybridbatterie vorhanden ist.

### Faktoren, die die Reichweite beeinflussen

Außer den Daten, die durch die vollzogene Fahrweise entstanden sind, gibt es noch weitere Faktoren, welche die Reichweite beeinflussen. Die größte Reichweite wird unter günstigen Bedingungen erreicht, bei denen alle Faktoren einen positiven Einfluss ausüben.

Zu den die Reichweite beeinflussenden Faktoren gehören zum Beispiel:

- Geschwindigkeit
- Klimaanlageinstellungen
- Topographie
- Vorkonditionierung
- Reifen und Reifendruck
- Verkehrslage
- Temperatur und Witterung
- Straßenzustand.



## Reichweite basierend auf Geschwindigkeit und Außentemperatur

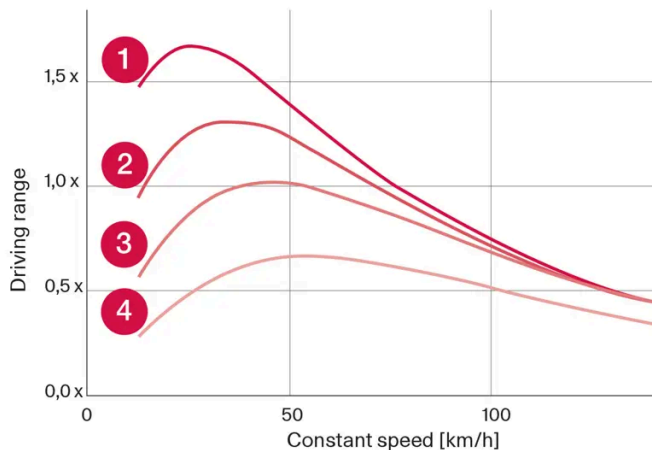

- 1 20 °C (68 °F) Außentemperatur und abgeschaltete Klimaanlage.
- 2 0 °C (68 °F) Außentemperatur und eingeschaltete Klimaanlage.
- 3 35 °C (95 °F) Außentemperatur und eingeschaltete Klimaanlage.
- 4 -10 °C (14 °F) Außentemperatur und eingeschaltete Klimaanlage.

Das Diagramm zeigt das ungefähre Verhältnis zwischen konstanter Geschwindigkeit und Reichweite, wobei sich eine niedrigere Geschwindigkeit positiv auf die Reichweite auswirkt.

Eine höhere Außentemperatur und abgeschaltete Klimaanlage wirkt sich auch vorteilhaft auf die Reichweite aus.

---

## 12.12.11. Wirtschaftliches Fahren

Um die längstmögliche Reichweite zu erreichen, sollte der Fahrer die Fahrt planen und die Fahrweise und Geschwindigkeit den gegebenen Verhältnissen anpassen.

### Vor der Fahrt

- Sorgen Sie möglichst vor Fahrtantritt für eine Vorkonditionierung des Fahrzeugs über das an das Stromnetz angeschlossene Ladekabel.
- Wenn es draußen kalt ist und eine Vorkonditionierung nicht erfolgen kann, verwenden Sie in erster Linie die elektrische Sitz- und Lenkradheizung. Vermeiden Sie die Beheizung des gesamten Innenraums, da dies Energie aus der Hybridbatterie abzieht.
- Der Energieverbrauch kann je nach montierten Reifen und dem Reifendruck variieren – lassen Sie sich von Ihrem Volvo-Vertragshändler beraten.
- Entfernen Sie unnötige Gegenstände aus dem Fahrzeug – je mehr Ladung desto höher der Energieverbrauch.

### Während der Fahrt

- Fahrmodus **Pure** aktivieren.
- Aktivieren Sie die Funktion **Hold** bei höheren Geschwindigkeiten, wenn die Fahrtstrecke länger ist, als die Batteriereichweite hergibt.

Der Inhalt dieses Handbuchs entspricht dem Stand des Benutzerhandbuchs zum Zeitpunkt der Drucklegung und ist in Zukunft möglicherweise nicht mehr vollständig gültig. Weitere Informationen finden Sie auf der ersten Seite mit dem vollständigen Haftungsausschluss.

- Die **Charge**-Funktion ist möglichst zu vermeiden, wenn die Hybridbatterie geladen werden soll.
- Fahren Sie mit gleichmäßiger Geschwindigkeit und vorausschauend, um möglichst wenig bremsen zu müssen.
- Die Hybridbatterie wird aufgeladen, wenn gebremst wird, indem das Bremspedal weich betätigt wird.
- Schnelles Fahren verbraucht mehr Energie – denn je höher die Geschwindigkeit, desto höher der Luftwiderstand.
- Bei kalten Klimaverhältnissen nach Möglichkeit die elektrische Beheizung von Scheiben, Spiegeln, Sitzen und Lenkrad reduzieren.
- Vermeiden Sie das Fahren mit offenen Fenstern.
- Um an einer Steigung ein Zurückrollen des Fahrzeugs zu verhindern, sollte nicht das Gaspedal betätigt werden. Stattdessen sollte die Funktion Bremsautomatik im Stand genutzt werden.
- Bei einer Kurzstreckenfahrt nach einer Vorklimatisierung sollte die Klimaanlage nach Möglichkeit ausgeschaltet werden.

## Nach der Fahrt

- Parken Sie das Fahrzeug nach Möglichkeit in einer klimatisierten Garage mit Lademöglichkeit.

---

## 12.12.12. Recycling von Batterien

Verbrauchte Batterien sind umweltschonend zu recyceln.

Wenden Sie sich bei Unsicherheiten darüber, wie diese Art von Abfall zu entsorgen ist zur Beratung an eine Werkstatt – eine Volvo-Vertragswerkstatt wird empfohlen. Arbeiten an der Hybridbatterie dürfen nur von autorisiertem Werkstattpersonal durchgeführt werden.

---

## 12.12.13. Hybridbatterie

Für den Elektromotorbetrieb ist das Fahrzeug mit einer wartungsfreien wiederaufladbaren Lithium-Ionen-Hybridbatterie ausgerüstet.

### Hinweis

Wenn die Hybridbatterie entladen ist, ist ein Anlassen des Fahrzeugs nicht möglich.

Wenn Start- und Hybridbatterie entladen sind, müssen beide Batterien aufgeladen werden. In einem solchen Fall ist es nicht möglich, zunächst nur die Hybridbatterie aufzuladen. Damit die Hybridbatterie aufgeladen werden kann, muss die Startbatterie eine gewisse Mindestladung aufweisen.

### Warnung

Ein Wechsel der Hybridbatterie darf nur durch eine Werkstatt erfolgen, es wird eine Volvo-Vertragswerkstatt empfohlen.

## Lebensdauer und Kapazität der Hybridbatterie

Mit zunehmender Alterung und Abnutzung sinkt die Kapazität der Hybridbatterie, was zu einem vermehrten Einsatz des Verbrennungsmotors und in der Folge zu einer verminderten Kraftstoffeffizienz und Reichweite im Elektrobetrieb führt.

## Kühlmittel

Die Kühlanlage der Hybridbatterie hat einen separaten Ausgleichsbehälter.

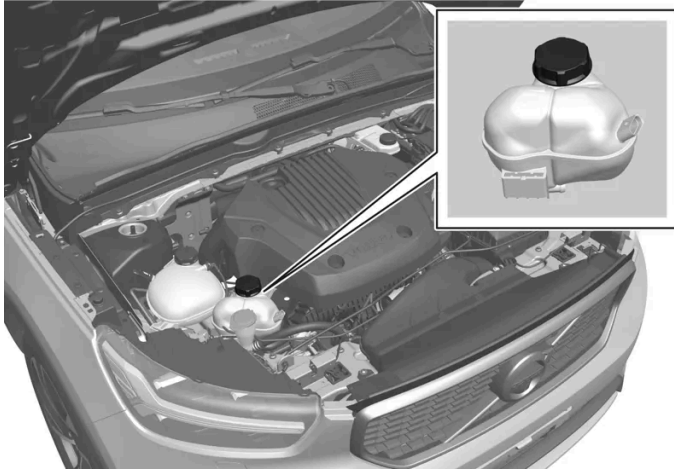

### ! Wichtig

Das Nachfüllen des Kühlmittels für die Hybridbatterie ist nur durch eine Werkstatt vorzunehmen, es wird eine Volvo-Vertragswerkstatt empfohlen.

## Technische Daten der Hybridbatterie

**Typ:** Lithium-Ionen

**Gesamtenergiemenge:** 10,7 kWh.

## 12.13. HomeLink

### 12.13.1. HomeLink® \* [1]

HomeLink® [2] ist eine programmierbare Fernbedienung, die in der Elektroanlage des Fahrzeugs integriert ist.

Damit können bis zu drei verschiedene Anlagen, zum Beispiel Garagentoröffnung oder Alarmanlage, angesteuert werden und somit die Fernbedienungen für diese Anlagen ersetzen.

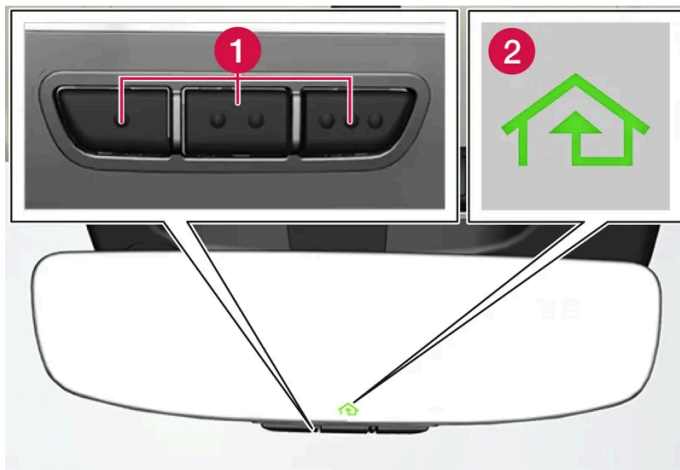

Die Abbildung ist schematisch - die Gestaltung kann variieren.

1 Programmierbare Tasten

2 Anzeigelampe

HomeLink® ist im Innenrückspiegel integriert und besteht aus drei programmierbaren Tasten und einer Anzeigelampe im Spiegelglas.

**i Hinweis**

Bewahren Sie die Originalfernbedienungen auf, um diese gegebenenfalls zur Neuprogrammierung (beispielsweise beim Wechsel auf ein anderes Fahrzeug oder zur Nutzung in einem anderen Fahrzeug) zur Verfügung zu haben.

Es wird empfohlen, auch die Programmierung der Tasten zu löschen, wenn das Fahrzeug verkauft wird.

## Weitere Informationen

Besuchen Sie [homelink.com](http://homelink.com) oder rufen Sie an unter 00 8000 466 354 65 (oder unter der kostenpflichtigen Nummer +49 6838 907 277)<sup>[3]</sup>.

\* Optie/accessoire.

<sup>[1]</sup> Gilt für bestimmte Märkte.

<sup>[2]</sup> HomeLink und das Haussymbol HomeLink sind registrierte Warenzeichen von Gentex Corporation.

<sup>[3]</sup> Beachten sie, dass die kostenlose Rufnummer möglicherweise bei bestimmten Providern nicht zur Verfügung steht.

## 12.13.2. HomeLink® \* <sup>[1]</sup> verwenden

Nach der Programmierung kann HomeLink® anstatt der losen Original-Fernbedienungen verwendet werden.

Drücken Sie die programmierte Taste. Das Garagen- oder Grundstückstor, die Alarmanlage oder das jeweils zugehörige System wird betätigt (dies kann einige Sekunden dauern). Wenn die Taste länger als 20 Sekunden gedrückt bleibt, beginnt die Umprogrammierung. Wenn die Taste gedrückt ist, leuchtet oder blinkt die Anzeigelampe. Auf Wunsch können die Originalfernbedienungen natürlich parallel zu HomeLink<sup>®</sup> weiterhin benutzt werden.

 **Hinweis**

Nach dem Ausschalten der Zündung funktioniert HomeLink<sup>®</sup> noch mindestens 7 Minuten lang.

 **Hinweis**

Wenn das Fahrzeug von außen verriegelt und in Alarmbereitschaft\* versetzt ist, kann HomeLink<sup>®</sup> nicht verwendet werden.

 **Warnung**

- Falls HomeLink<sup>®</sup> verwendet wird, um ein Garagentor oder ein Gartentor zu steuern, ist sicherzustellen, dass sich während der Bewegung des Tores niemand in dessen Nähe aufhält.
- HomeLink<sup>®</sup> nicht für Garagentore verwenden, die keine Sicherheitsstopp- und Sicherheitsrücklauffunktion haben.

\* Optie/accessoire.

[1] Gilt für bestimmte Märkte.

---

## 12.13.3. HomeLink<sup>®</sup> \* [1] programmieren

So programmieren Sie HomeLink<sup>®</sup>, setzen die Programmierung zurück oder ändern nur die Programmierung einzelner Tasten.

### programmieren

- 1 Richten Sie die Fernbedienung auf die HomeLink<sup>®</sup>-Taste, die programmiert werden soll, und halten Sie sie dabei ca. 2-8 cm (ca. 1-3 Zoll) von der Taste entfernt. Verbergen Sie dabei nicht die Anzeigelampe auf der HomeLink<sup>®</sup>-Fernbedienung.
  - 2 Sowohl die Taste auf der Fernbedienung als auch die zu programmierende Taste auf HomeLink<sup>®</sup> drücken und gedrückt halten.
  - 3 Lassen Sie die Tasten erst los, wenn die Anzeigeleuchte nicht mehr langsam (einmal pro Sekunde) blinkt, sondern entweder 10 Mal pro Sekunde blinkt oder konstant leuchtet.
- **Bei konstantem Leuchten der Anzeigelampe:** Zeigt an, dass die Programmierung abgeschlossen wurde. Drücken Sie zweimal auf die programmierte Taste, um sie zu aktivieren.

Der Inhalt dieses Handbuchs entspricht dem Stand des Benutzerhandbuchs zum Zeitpunkt der Drucklegung und ist in Zukunft möglicherweise nicht mehr vollständig gültig. Weitere Informationen finden Sie auf der ersten Seite mit dem vollständigen Haftungsausschluss.

**Bei schnellem Blinken der Anzeigelampe:** Das mit HomeLink® zu programmierende Gerät kann eine Sicherheitsfunktion haben, die weitergehende Schritte erforderlich machen.

Versuchen Sie, zweimal auf die programmierte Taste zu drücken, um zu sehen, ob die Programmierung funktioniert. Fahren Sie andernfalls mit folgendem Schritt fort.

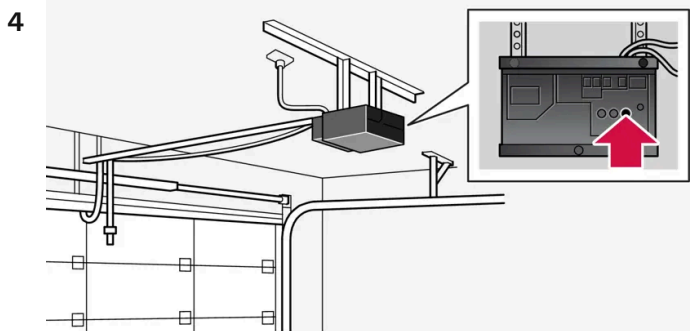

Finden Sie die Anlerntaste<sup>[2]</sup> am Empfänger, z. B. Garagentor. Die Platzierung ist normalerweise in der Nähe der Antennenfassung am Empfänger.

- 5 Drücken Sie einmal die Anlerntaste des Empfängers und lassen Sie sie wieder los.  
die Programmierung muss innerhalb von 30 Sekunden nach dem Drücken der Taste abgeschlossen werden.
  - 6 Drücken Sie auf die Taste von HomeLink®, die programmiert werden soll, und lassen diese wieder los. Wiederholen Sie die Abfolge der Schritte Drücken/Halten/Loslassen ein zweites und je nach Empfängermodell ein drittes Mal.
- Die Programmierung wurde abgeschlossen.

**i Hinweis**

Bestimmte Fernbedienungen können HomeLink® aus einem Abstand von ca. 15-20 cm (ca 6-12 Zoll) besser programmieren.

## Einzelne Taste umprogrammieren

- 1 Drücken Sie auf die gewünschte Taste und halten sie etwa 20 Sekunden gedrückt.
- 2 Wenn die HomeLink®-Anzeigelampe langsam zu blinken beginnt, dann kann ganz normal programmiert werden.

**i Hinweis**

Wenn eine zu programmierende Taste nicht mit einem neuen Gerät programmiert wird, verbleibt die bisherige gespeicherte Programmierung bestehen.

## HomeLink®-Tasten zurücksetzen

Der Inhalt dieses Handbuchs entspricht dem Stand des Benutzerhandbuchs zum Zeitpunkt der Drucklegung und ist in Zukunft möglicherweise nicht mehr vollständig gültig. Weitere Informationen finden Sie auf der ersten Seite mit dem vollständigen Haftungsausschluss.

Ein Zurücksetzen ist nur für die Gesamtheit aller HomeLink<sup>®</sup>-Tasten möglich. Einzelne Tasten können nur umprogrammiert werden.

- 1 Drücken Sie die äußeren HomeLink<sup>®</sup>-Tasten und halten Sie diese etwa 10 Sekunden lang gedrückt.
  - Wenn die Anzeigelampe von konstantem Leuchten ins Blinken übergeht, dann sind die Tasten zurückgestellt und bereit, erneut programmiert zu werden.

## Problem bei der Programmierung

Besuchen Sie [homelink.com](http://homelink.com) oder rufen Sie an unter 00 8000 466 354 65 (oder unter der kostenpflichtigen Nummer +49 6838 907 277) <sup>[3]</sup>.

\* Optie/accessoire.

<sup>[1]</sup> Gilt für bestimmte Märkte.

<sup>[2]</sup> Bezeichnung und Farbe der Taste variiert je nach Hersteller.

<sup>[3]</sup> Beachten sie, dass die kostenlose Rufnummer möglicherweise bei bestimmten Providern nicht zur Verfügung steht.

---

## 12.13.4. Typengenehmigung für HomeLink<sup>®</sup> \* <sup>[1]</sup>

Die Betriebserlaubnis für HomeLink<sup>®</sup> ist weiter unten einzusehen.

Land/Region	Betriebserlaubnis
USA und Kanada	Dieses Gerät erfüllt Teil 15 der FCC-Vorschriften sowie die kanadische Norm Industry Canada RSS-210. Der Betrieb ist unter den beiden folgenden Bedingungen zulässig: (1) dieses Gerät darf keine Funkstörungen verursachen, und (2) dieses Gerät muss jegliche Störungen dulden, einschließlich Störungen, die zu einem unerwünschten Betrieb führen.
Europa	Gentex Corporation erklärt hiermit, dass HomeLink <sup>®</sup> Modell UAHL5 der Richtlinie für Funkausrüstung 2014/53/EU entspricht. Frequenzband in dem die Funkausrüstung funktioniert: <ul style="list-style-type: none"><li>• 433,05 MHz-434,79 MHz &lt;10mW E.R.P.</li><li>• 868,00 MHz-868,60 MHz &lt;25mW E.R.P.</li><li>• 868,70 MHz-868,20 MHz &lt;25mW E.R.P.</li><li>• 869,40 MHz-869,65 MHz &lt;25mW E.R.P.</li><li>• 869,70 MHz-870,00 MHz &lt;25mW E.R.P.</li></ul> Adresse des Zertifikatinhabers: Gentex Corporation, 600 North Centennial Street, Zeeland MI 49464, USA

\* Optie/accessoire.

<sup>[1]</sup> Gilt für bestimmte Märkte.

## 12.14. Kompass

---

### 12.14.1. Kompass \*

In die obere rechte Ecke des Rückspiegels ist ein Display integriert, das die Himmelsrichtung<sup>[1]</sup> auf dem Kompass angibt, in welche die Vorderseite des Fahrzeugs zeigt.



Rückspiegel mit Kompass.

Es werden acht Kompassrichtungen mit englischer Abkürzung angezeigt:

- N - Nord
- NE - Nordost
- E - Ost
- SE - Südost
- S - Süd
- SW - Südwest
- W - West
- NW - Nordwest

\* Optie/accessoire.

<sup>[1]</sup> Rückspiegel mit Kompass stehen nur auf bestimmten Märkten und in bestimmten Modellen als Option zur Verfügung.

---

### 12.14.2. Kompass aktivieren und deaktivieren \*

In die obere rechte Ecke des Rückspiegels ist ein Display integriert, das die Himmelsrichtung<sup>[1]</sup> auf dem Kompass angibt, in welche die Vorderseite des Fahrzeugs zeigt.

**Der Inhalt dieses Handbuchs entspricht dem Stand des Benutzerhandbuchs zum Zeitpunkt der Drucklegung und ist in Zukunft möglicherweise nicht mehr vollständig gültig. Weitere Informationen finden Sie auf der ersten Seite mit dem vollständigen Haftungsausschluss.**



Der Kompass wird beim Anlassen des Fahrzeugs automatisch aktiviert.

#### Kompass manuell aktivieren oder deaktivieren

- 1 Drücken Sie die Taste unten am Rückspiegel, z. B. mit einer Büroklammer.
  - Wenn der Kompass beim Abschalten des Fahrzeug deaktiviert ist, wird er auch beim nächsten Fahrzeugstart nicht aktiviert. In diesem Fall muss der Kompass manuell aktiviert werden.

\* Optie/accessoire.

<sup>[1]</sup> Rückspiegel mit Kompass stehen nur auf bestimmten Märkten und in bestimmten Modellen als Option zur Verfügung.

---

## 12.14.3. Kompass\* kalibrieren

Die Erde ist in 15 Magnetzonen eingeteilt. Passiert das Fahrzeug mehrere Magnetzonen, muss der Kompass <sup>[1]</sup> kalibriert werden.

- 1 Das Fahrzeug auf einer großen, offenen Fläche, die frei von Stahlkonstruktionen und Hochspannungsleitungen ist, anhalten.
- 2 Das Fahrzeug anlassen und jegliche elektrische Ausrüstung (Klimaanlage, Scheibenwischer usw.) abschalten, sowie sicherstellen, dass alle Türen geschlossen sind.

**i Hinweis**

Die Kalibrierung kann misslingen oder ganz ausbleiben, wenn die elektrische Ausrüstung nicht abgeschaltet wird.

- 3 Den Druckknopf auf der Unterseite des Rückspiegels etwa 3 Sekunden lang gedrückt halten (verwenden Sie dazu zum Beispiel eine Büroklammer). Die Nummer für die aktuelle Magnetzone wird angezeigt.

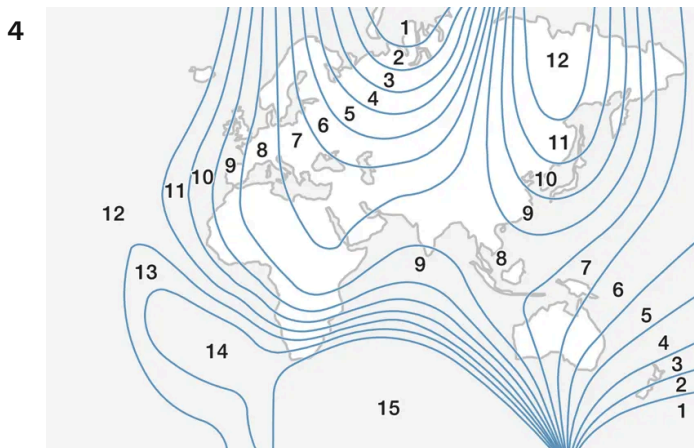

Der Inhalt dieses Handbuchs entspricht dem Stand des Benutzerhandbuchs zum Zeitpunkt der Drucklegung und ist in Zukunft möglicherweise nicht mehr vollständig gültig. Weitere Informationen finden Sie auf der ersten Seite mit dem vollständigen Haftungsausschluss.

Magnetzonen.

Mehrmals auf die Taste drücken, bis die gewünschte Magnetzone (1–15) angezeigt wird, siehe Kompass-Magnetzonenkarte.

- 5 Warten, bis das Display wieder das Zeichen **C** anzeigt oder die Taste unten am Rückspiegel ca. 6 Sekunden lang gedrückt halten, bis das Zeichen **C** angezeigt wird.
- 6 Langsam mit einer Geschwindigkeit von höchstens 10 km/h (6 mph) im Kreis fahren, bis eine Himmelsrichtung auf dem Display angezeigt wird. Die Kalibrierung ist nun abgeschlossen. Anschließend zur Feineinstellung der Kalibrierung 2 weitere Runden fahren.
- 7 **Bei Fahrzeugen mit Windschutzscheibenheizung\***: Wenn bei Aktivierung der beheizten Windschutzscheibe im Display das Zeichen **C** erscheint, Kalibrierung gemäß Punkt 6 oben mit aktivierter beheizter Windschutzscheibe durchführen.
- 8 Den oben genannten Vorgang bei Bedarf wiederholen.

\* Optie/accessoire.

<sup>[1]</sup> Rückspiegel mit Kompass stehen nur auf bestimmten Märkten und in bestimmten Modellen als Option zur Verfügung.

---

## 12.15. Abschleppen und Bergen

---

### 12.15.1. Abschleppen

Beim Abschleppen zieht das Fahrzeug ein anderes Fahrzeug mit Hilfe eines Abschleppseils.

Das Fahrzeug darf nicht abgeschleppt werden, da der Elektromotor dadurch beschädigt würde. Zum Bergen muss das Fahrzeug stattdessen angehoben und mit allen Rädern auf dem Plateau eines Bergungsfahrzeugs abgestellt werden. Keines der Räderpaare darf Bodenkontakt haben.

#### Beim Abschleppen eines anderen Fahrzeugs

Die laut Gesetz höchstzulässige Geschwindigkeit für das Abschleppen ist vor Beginn des Abschleppens in Erfahrung zu bringen.

#### Starthilfe

Ein Anschieben ist nicht gestattet, da der Elektromotor dadurch beschädigt würde. Eine Hilfsbatterie verwenden, wenn die Batterie so entladen ist, dass der Motor nicht anspringt.

**!** Wichtig

Der elektrische Antriebsmotor und der Katalysator kann beschädigt werden, wenn versucht wird, das Fahrzeug anzuschieben.

## 12.15.2. Abschleppöse anbringen und abnehmen

Verwenden Sie zum Abschleppen die Abschleppöse. Die Abschleppöse wird in eine mit Gewinde versehene Aussparung hinter einer Abdeckung auf der rechten Seite der Stoßstange vorn oder hinten eingeschraubt.

### Abschleppöse anbringen

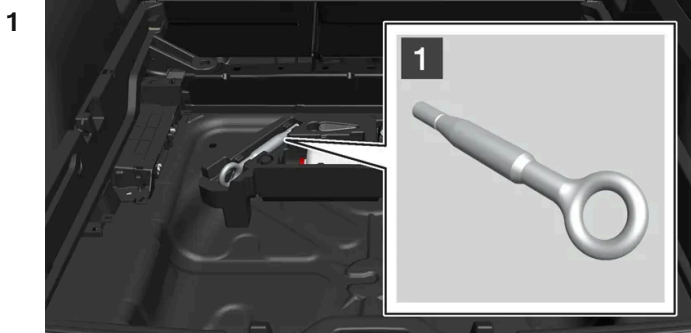

1 Die Abschleppöse aus dem Schaumblock unter dem Laderaumboden herausnehmen.

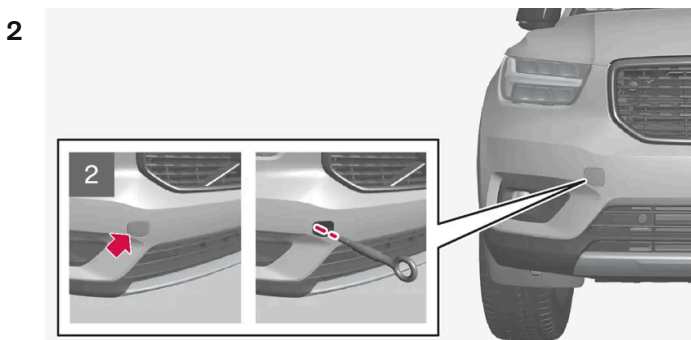

2 Vorn: Abdeckung entfernen - auf den Deckel drücken.

- Die Abdeckung schwenkt um ihre Mittelachse und lässt sich dann abnehmen.

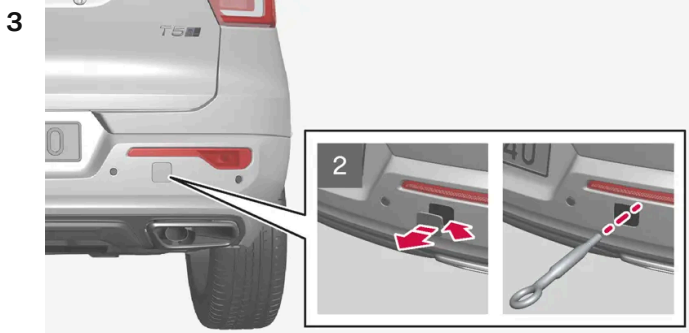

2

Hinten: Abdeckung entfernen - eine Münze, einen Schlüssel o. Ä. benutzen, um den Deckel mithilfe der Markierung aufzuhebeln.

- Den Deckel ganz herausbiegen und ablösen.

- 4 Abschleppöse bis zum Anschlag festschrauben.

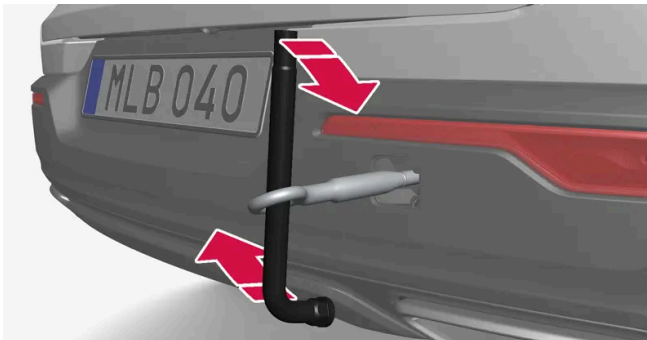

Öse ordentlich festziehen, dafür als Hebel zum Beispiel den Radmutternschlüssel\* verwenden.

**!** Wichtig

Es ist wichtig, die Abschleppöse bis zum Anschlag einzuschrauben.

## Abschleppöse abnehmen

- 1 Nach dem Einsatz die Abschleppöse abschrauben und in ihren Schaumblock zurücklegen.  
Zum Schluss die Abdeckung wieder an der Stoßstange anbringen.

\* Optie/accessoire.

## 12.15.3. Bergen

Beim Bergen wird das Fahrzeug mithilfe eines anderen Fahrzeugs vom Unfallort weggebracht.

Für das Bergen eines Fahrzeugs professionelle Hilfe anfordern.

Die Abschleppöse kann genutzt werden, um das Fahrzeug auf die Pritsche eines Abschleppwagens hochzuziehen.

### Wichtig

Beachten Sie, dass das Fahrzeug nicht abgeschleppt werden darf, sondern geborgen werden muss.

Ob das Fahrzeug auf eine Pritsche gezogen werden kann, hängt von der Position und Bodenfreiheit des Fahrzeugs ab. Wenn die Rampe des Abschleppwagens zu steil ansteigt oder das Fahrzeug keine ausreichende Bodenfreiheit aufweist, kann dieses beim Hochziehen beschädigt werden. In diesem Fall ist das Fahrzeug mit der Hebevorrichtung des Bergungsfahrzeugs anzuheben.

### Warnung

Es dürfen sich keine Personen oder Gegenstände hinter dem Bergungsfahrzeug befinden, wenn das abzuschleppende Fahrzeug auf die Pritsche gezogen wird.

## 12.15.4. Sicherheitsmodus

Der Sicherheitsmodus ist ein Sicherheitsmerkmal, das wirksam wird, wenn der Aufprall eine wichtige Funktion im Fahrzeug beschädigt haben könnte, z.B. die Kraftstoffleitungen, Sensoren für eines der Sicherheitssysteme oder die Bremsanlage.

Wenn das Fahrzeug einem Aufprall ausgesetzt war, dann kann der Text **Safety Mode Siehe Bedienungsanleitung** im Fahrerdisplay zusammen mit dem Warnsymbol erscheinen, wenn das Display unbeschädigt ist und das elektrische System des Fahrzeugs noch funktioniert. Die Mitteilung bedeutet, dass die Funktion des Fahrzeugs eingeschränkt ist.

### Warnung

Versuchen Sie unter keinen Umständen, das Fahrzeug wieder zu starten, wenn bei Erscheinen der Meldung **Safety Mode Siehe Bedienungsanleitung** auf dem Fahrerdisplay Kraftstoffgeruch wahrzunehmen ist. Verlassen Sie das Fahrzeug so schnell wie möglich.

Wenn das Fahrzeug in den Sicherheitsmodus versetzt wurde, dann kann man eine Systemrückstellung versuchen, um es eine kürzere Strecke zu bewegen, beispielsweise um es aus einer verkehrsgefährdeten Position wegzufahren.

 **Warnung**

Niemals versuchen, das Fahrzeug eigenhändig zu reparieren oder die Elektronik zurückzustellen, wenn sich das Fahrzeug im Sicherheitsmodus befunden hat. Dies könnte zu Verletzungen führen oder dazu, dass das Fahrzeug nicht normal funktioniert. Volvo empfiehlt, das Fahrzeug stets von einer Volvo-Vertragswerkstatt kontrollieren und zurücksetzen zu lassen, nachdem die Meldung **Safety Mode Siehe Bedienungsanleitung** angezeigt wurde.

 **Warnung**

Das Fahrzeug darf nicht abgeschleppt werden, wenn es in den Sicherheitsstatus versetzt wurde. Es muss geborgen werden. Volvo empfiehlt, das Fahrzeug in eine Volvo-Vertragswerkstatt überführen zu lassen.

## 12.15.5. Fahrzeug nach Sicherheitsmodus starten und bewegen

Wenn das Fahrzeug in den Sicherheitsmodus versetzt wurde, dann kann man eine Systemrückstellung versuchen, um es eine kürzere Strecke zu bewegen, beispielsweise um es aus einer verkehrsgefährdeten Position wegzufahren.

### Fahrzeug nach Sicherheitsmodus starten und zurücksetzen

- 1 Untersuchen Sie die allgemeine Schadensituation am Fahrzeug, und ob irgendwo Kraftstoff ausgetreten ist. Es darf kein Kraftstoffgeruch vorhanden sein.

Wenn es sich dabei um kleinere Schäden handelt, und kein Kraftstoffleck zu finden ist, dann kann ein Startversuch durchgeführt werden.

 **Warnung**

Versuchen Sie unter keinen Umständen, das Fahrzeug wieder zu starten, wenn bei Erscheinen der Meldung **Safety Mode Siehe Bedienungsanleitung** auf dem Fahrerdisplay Kraftstoffgeruch wahrzunehmen ist. Verlassen Sie das Fahrzeug so schnell wie möglich.

- 2 Stellen Sie den Motor ab.
- 3 Dann versuchen, das Fahrzeug zu starten.
  - Die Fahrzeugelektronik führt eine Systemkontrolle durch und versucht danach, den normalen Status wiederherzustellen. Währenddessen wird auf dem Fahrerdisplay die Meldung **Fahrzeug starten Systemprüfung, warten!** angezeigt. Dies kann bis zu einer Minute dauern.
- 4 Versuchen Sie nach Erlöschen der Meldung **Fahrzeug starten Systemprüfung, warten!** auf dem Fahrerdisplay, das Fahrzeug erneut zu starten.

 **Wichtig**

Wenn die Meldung **Safety Mode Siehe Bedienungsanleitung** weiterhin auf dem Display angezeigt wird, darf das Fahrzeug nicht gefahren oder abgeschleppt, sondern muss geborgen werden. Verborgene Schäden können während der Fahrt dazu führen, dass das Fahrzeug nicht mehr manövriert werden kann, selbst wenn es fahrtüchtig erscheint.

## Fahrzeug nach Sicherheitsmodus bewegen

- 1 Wenn im Fahrerdisplay nach einem Startversuch die Meldung **Normal mode The car is now in normal mode** erscheint, dann kann das Fahrzeug vorsichtig bewegt werden, zum Beispiel um es aus einer verkehrsgefährdeten Position wegzufahren.
- 2 Das Fahrzeug nicht weiter als unbedingt notwendig bewegen.

 **Warnung**

Das Fahrzeug darf nicht abgeschleppt werden, wenn es in den Sicherheitsstatus versetzt wurde. Es muss geborgen werden. Volvo empfiehlt, das Fahrzeug in eine Volvo-Vertragswerkstatt überführen zu lassen.

## 12.16. Funktionsstörung

Eine Funktionsstörung kann verschiedene Ursachen haben und muss nicht unbedingt auf einen tatsächlichen Fehler zurückgehen.

Manche Funktionen unterliegen gewissen Einschränkungen oder sind an das Vorliegen bestimmter Bedingungen geknüpft. Wenn es hierdurch zu einer Abweichung kommt, können auf dem Center Display und auf dem Fahrerdisplay entsprechende Meldungen erscheinen.

Weitere Informationen zur Fehlersuche und über die Begrenzungen verschiedener Funktionen finden Sie nachstehend in den verwandten Artikeln.

### Wenn das Fahrzeug nicht fahrtüchtig ist

Schalten Sie die Warnblinkanlage ein, wenn das Fahrzeug auf einer befahrenen Straße unbeabsichtigt zum Stoppen gekommen ist. Achten Sie auf die Sicherheit und bewegen Sie das Fahrzeug nach Möglichkeit an eine verkehrssichere Stelle. Legen Sie eine Reflexweste an und stellen Sie dann das Warndreieck so auf, dass andere Verkehrsteilnehmer rechtzeitig gewarnt sind. Rufen Sie den Pannendienst.

## 12.17. Unfall

Wenn das Fahrzeug in einen Verkehrsunfall verwickelt wird: Schalten Sie die Warnblinkanlage ein und bringen Sie das Fahrzeug nach Möglichkeit aus dem verkehrsgefährdeten Bereich.

Versuchen Sie nicht, den Motor anzulassen, wenn es nach Kraftstoff riecht und auf dem Fahrerdisplay die Meldung **Safety Mode Siehe Bedienungsanleitung** erscheint. Verlassen Sie das Fahrzeug in diesem Fall unverzüglich!

Rufen Sie bei Bedarf einen Pannen- oder Notdienst.

Je nach Ausstattung kann das Fahrzeug einen Unfall selbst erkennen und Kontakt zur nächsten Notrufzentrale herstellen. Wenn das Fahrzeug nicht mit Volvo On Call\* ausgestattet ist, besteht in Europa eine gesetzliche Vorschrift, Pan-European eCall, dank derer es einen Zugang zu einem automatischen Unfallalarm und zu sofortiger Hilfe in Notsituationen gibt<sup>[1]</sup>.

- Achten Sie beim Aussteigen aus dem Fahrzeug auf die Sicherheit!
- Legen Sie eine Reflexweste an und warnen Sie andere Verkehrsteilnehmer durch Aufstellen des Warndreiecks.

### Bei einem Wildunfall

Seien Sie vorsichtig: Verletzte Tiere können sich bedroht fühlen und sich wehren.

Bei einem schwer verletzten Tier die Polizei rufen, damit diese das Tier tötet. Ein totes Tier von der Fahrbahn entfernen, damit es keine Gefahr für andere Verkehrsteilnehmer darstellt.

\* Optie/accessoire.

<sup>[1]</sup> Gilt für bestimmte Märkte.



# 13. Audio, Medien und Internet

---

## 13.1. Radio

---

### 13.1.1. Digitalradio

---

#### 13.1.1.1. Digitalradio \*

Das Digitalradio (DAB<sup>[1]</sup>) ist ein digitales Sendesystem für das Radio. Das Radio unterstützt DAB, DAB+ und DMB<sup>[2]</sup>.



Sie können das Radio mit der Sprachsteuerung, dem Tastenfeld im Lenkrad oder über das Display in der Mittelkonsole bedienen.



Die Digitalradio-App wird aus der Ansicht Apps im Center Display gestartet.

Das Abspielen von Digitalradio erfolgt auf die gleiche Weise wie andere Frequenzbänder, zum Beispiel FM. Neben der Auswahlmöglichkeit von **Sender**, **Favoriten** und **Genres** ist auch das Abspielen von Nebensendern und **Ensembles** möglich. Eine Sendergruppe ist eine Gruppe von Radiosendern, die auf derselben Frequenz gesendet werden.

Wenn der Radiosender sein Logo bereitstellt, wird dieses heruntergeladen und neben der Senderbezeichnung angezeigt (die Dauer des Downloads variiert).

#### DAB-Nebenprogramm

Untergeordnete Inhalte werden oft als Nebenprogramm bezeichnet. Diese sind nicht permanent und können z.B. Übersetzungen des Hauptprogramms in andere Sprachen enthalten. Nebenprogramme werden mit Pfeilsymbolen in der Senderliste angezeigt.

\* Optie/accessoire.

<sup>[1]</sup> Digital Audio Broadcasting

<sup>[2]</sup> Digital Multimedia Broadcasting

## 13.1.1.2. Verknüpfung von FM und Digitalradio \*

Die Funktion bewirkt, dass das Digitalradio (DAB) von einem Sender mit schlechtem oder ohne Empfang zum selben Sender in einer anderen Sendergruppe mit besserem Empfang wechseln kann – innerhalb von DAB und/oder zwischen DAB und FM.

### Wechsel von DAB zu DAB und von DAB zu FM

- 1 Tippen Sie im Topmenü auf **Einstellungen**.
- 2 Tippen Sie auf **Medien** → **DAB**.
- 3 Aktivieren/deaktivieren Sie die jeweilige Funktion durch Aus-/Abwahl der Kästchen bei **Übergabe DAB-DAB** und/oder **Übergabe DAB-FM**.

\* Optie/accessoire.

---

## 13.1.2. Radio und Medien per Sprachsteuerung bedienen

Nachfolgend sind die Befehle zur Sprachsteuerung von Radio und Medienplayer<sup>[1]</sup> aufgelistet.



Drücken Sie auf  und sprechen Sie einen der folgenden Befehle:

Der Inhalt dieses Handbuchs entspricht dem Stand des Benutzerhandbuchs zum Zeitpunkt der Drucklegung und ist in Zukunft möglicherweise nicht mehr vollständig gültig. Weitere Informationen finden Sie auf der ersten Seite mit dem vollständigen Haftungsausschluss.

- „Medien“ - Startet einen Dialog mit Medien und Radio und zeigt Beispiele für Befehle an.
- "Spiele[Interpret]" - Wiedergabe von Musik des gewählten Interpreten.
- "Spiele[Titel]" - Wiedergabe des gewählten Titels.
- "Spiele[Titel]aus[Album]" - Wiedergabe des gewählten Titels aus einem gewählten Album.
- "Spiele[Radiosender]" - Startet den gewählten Radiosender.
- "Stelle Frequenz auf [Frequenz]" - Startet die gewählte Radiofrequenz im aktiven Radiofrequenzband. Wenn keine Radioquelle aktiviert ist, wird standardmäßig das FM-Frequenzband ausgewählt.
- "Stelle Frequenz auf [Frequenz][Frequenzband]" - Startet die gewählte Radiofrequenz im gewählten Radiofrequenzband.
- "Radio" – FM-Radio wird eingeschaltet.
- "FM-Radio" – FM-Radio wird eingeschaltet.
- "DAB" – DAB-Radio wird eingeschaltet\*.
- "USB" - Startet die Wiedergabe über USB.
- "iPod" – Startet die Wiedergabe über iPod.
- "Bluetooth" – Startet die Wiedergabe von einer über Bluetooth verbundenen Medienquelle.
- "Ähnliche Musik" – Wiedergabe ähnlicher Musik von über USB angeschlossenen Geräten.

 **Hinweis**

Die Sprachsteuerung wird nicht von allen Systemsprachen unterstützt. Die unterstützten Sprachen sind in der Liste über die System Sprachen mit dem Symbol  gekennzeichnet. Im Abschnitt zu den Einstellungen der Sprachsteuerung ist detaillierter beschrieben, wo diese Information zu finden ist.

<sup>[1]</sup> Gilt für bestimmte Märkte.

\* Optie/accessoire.

## 13.1.3. Radio

Sie können Radio über das Frequenzband FM sowie Digitalradio (DAB)\* hören. Wenn das Fahrzeug mit dem Internet verbunden ist, kann man auch Internetradio hören.



Sie können das Radio mit der Sprachsteuerung, dem Tastenfeld im Lenkrad oder über das Display in der Mittelkonsole bedienen.

\* Optie/accessoire.

---

## 13.1.4. Radio einschalten

Das Radio wird in der Ansicht Apps des Center Displays eingeschaltet.

- 1 Wählen Sie in der Ansicht Apps das gewünschte Frequenzband (z. B. FM) aus.



- 2 Stellen Sie den gewünschten Sender ein.

## 13.1.5. Frequenzband und Radiosender wechseln

Nachfolgend finden Sie Hinweise zum Wechseln des Frequenzbands, der Liste im Frequenzband und des Senders in der ausgewählten Liste.

### Frequenzband wechseln

Rufen Sie im Center Display die Ansicht Apps auf und wählen Sie das gewünschte Frequenzband aus (z. B. **FM**), oder öffnen Sie über das rechte Lenkradtastenfeld das App-Menü des Fahrerdisplays und treffen Sie Ihre Auswahl dort.

### Frequenzband-Liste wechseln

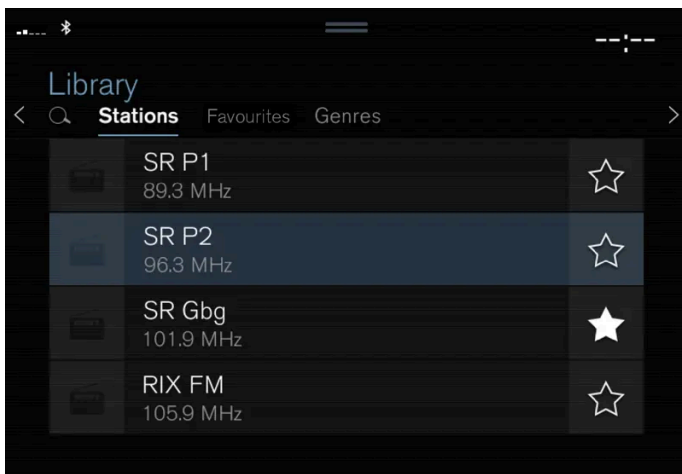

- 1 Tippen Sie auf **Bibliothek**.
- 2 Wählen Sie aus, ob die Wiedergabe über **Sender**, **Favoriten**, **Genres** oder **Ensembles**<sup>[1]</sup> erfolgen soll.
- 3 Tippen Sie in der Liste auf den gewünschten Sender.

**Favoriten** - es werden nur ausgewählte Favoritensender abgespielt.

**Genres** – es werden nur Sender abgespielt, die dem ausgewählten Genre entsprechen, z. B. Pop oder Klassik.

### Radiosender in der ausgewählten Liste wechseln

- 1 Drücken Sie unter dem Center Display oder auf dem rechten Lenkradtastenfeld auf **⏮** oder **⏭**.
- Das Verschieben erfolgt um je einen Schritt in der ausgewählten Wiedergabeliste.

Es ist auch möglich, den Radiosender in der gewählten Liste über das Center Display zu wechseln.

\* Optie/accessoire.

[1] Gilt nur für Digitalradio (DAB\*).

---

## 13.1.6. Radiosender suchen

Das Radio erstellt automatisch eine Liste der Sender, die im jeweiligen Bereich mit den stärksten Signalen senden.

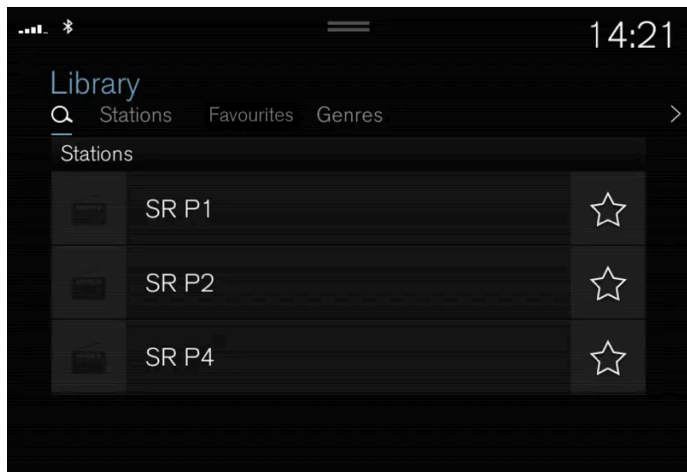

Die Suchmöglichkeiten hängen vom ausgewählten Frequenzband ab:

- FM – Sender, Genres und Frequenzen.
- DAB\* – Sendergruppen und Sender.

- 1 Tippen Sie auf **Bibliothek**.
- 2 Tippen Sie auf **Q**.
  - Ein Suchfenster mit Tastatur wird geöffnet.
- 3 Geben Sie einen Suchbegriff ein.
  - Die Trefferliste wird mit jedem eingegebenen Zeichen aktualisiert und in Kategorien angezeigt.

## Manuelle Sendersuche



Mit der manuellen Suche können Sie neben den Radiosendern, die in der Liste über die Sender mit optimalem Empfang in der jeweiligen Region gespeichert sind, auch andere Sender finden und einstellen.

Wenn Sie auf manuelle Sendersuche umschalten, wechselt das Radio bei schlechtem Empfang nicht mehr zu einer anderen Frequenz.

- 1 Tippen Sie auf **Manuelles Einstell.**, verstellen Sie den Regler oder tippen Sie auf **◀** oder **▶**. Wenn Sie das Symbol angetippt lassen, springt die Suche zum nächsten empfangenen Sender auf dem Frequenzband. Alternativ können Sie auch das rechte Lenkradtastenfeld verwenden.

\* Option/accessoire.

---

## 13.1.7. Radio-Einstellungen

Einige Radiofunktionen lassen sich aktivieren oder deaktivieren.

### Verkehrsmeldung abbrechen

Die laufende Wiedergabe von z. B. Verkehrsnachrichten kann vorübergehend abgebrochen werden, indem Sie auf dem rechten Lenkradtastenfeld **○** drücken oder auf dem Display in der Mittelkonsole auf **Abbrechen** tippen.

### Radiofunktionen aktivieren und deaktivieren

Ziehen Sie zum Anzeigen der Optionen das Topmenü nach unten auf, gehen Sie auf **Einstellungen** → **Medien** und wählen Sie das gewünschte Frequenzband aus.

FM Radio

- **Gesendete Info anzeigen:** zur Anzeige von Informationen zu Programminhalten, Künstlern usw.  
**Der Inhalt dieses Handbuchs entspricht dem Stand des Benutzerhandbuchs zum Zeitpunkt der Drucklegung und ist in Zukunft möglicherweise nicht mehr vollständig gültig. Weitere Informationen finden Sie auf der ersten Seite mit dem vollständigen Haftungsausschluss.**



- **Programmnamen einfrieren:** zum Stoppen der Lauftextanzeige des Programmnamens nach 20 Sekunden.
- **Ansagen auswählen:** <sup>[1]</sup>
  - **Lokale Unterbrechungen:** zum Unterbrechen der laufenden Medienwiedergabe und Senden von Meldungen zu Verkehrsstörungen in der Region. Wenn die Meldung zu Ende ist, wird die Wiedergabe der unterbrochenen Medienquelle wieder aufgenommen. Die Funktion **Lokale Unterbrechungen** stellt eine geographische Begrenzung der Funktion **Verkehrsmeldungen** dar. Die Funktion **Verkehrsmeldungen** muss gleichzeitig aktiviert sein.
  - **Nachrichten :** zum Unterbrechen der laufenden Medienwiedergabe und Senden von Nachrichten. Wenn die Nachrichten zu Ende sind, wird die Wiedergabe der unterbrochenen Medienquelle wieder aufgenommen.
  - **Alarm:** zum Unterbrechen der laufenden Medienwiedergabe und Senden von Warnungen bei schweren Unfällen und im Katastrophenfall. Wenn die Meldung zu Ende ist, wird die Wiedergabe der unterbrochenen Medienquelle wieder aufgenommen.
  - **Verkehrsmeldungen:** zum Unterbrechen der laufenden Medienwiedergabe und Senden von Meldungen zu Verkehrsstörungen. Wenn die Meldung zu Ende ist, wird die Wiedergabe der unterbrochenen Medienquelle wieder aufgenommen.

#### DAB\* (Digitalradio)

- **Dienste sortieren:** zum Festlegen der Sendersortierung. Entweder in alphabetischer Reihenfolge oder nach Servicenummer.
- **Übergabe DAB-DAB:** zum Aktivieren des Wechsels innerhalb des DAB-Radios. Wenn ein Sender nicht mehr empfangen werden kann, wird dieser automatisch innerhalb einer anderen Sendergruppe gesucht.
- **Übergabe DAB-FM:** zum Aktivieren des Wechsels zwischen DAB und FM. Wenn ein Sender nicht mehr empfangen werden kann, wird er automatisch auf einer anderen FM-Frequenz gesucht.
- **Gesendete Info anzeigen:** zum Anzeigen von Radiotext oder ausgewählten Radiotextteilen, z. B. Name des Künstlers.
- **Programmbezogene Bilder zeigen:** zum Ein- oder Ausblenden von Bildstreifen zu Nachrichten auf dem Display.
- **Ansagen auswählen:** zum Einstellen des Nachrichtentyps, der bei laufendem DAB-Radio empfangen werden soll. Für die ausgewählten Meldungen wird die Medienwiedergabe unterbrochen und stattdessen die Meldung wiedergegeben. Wenn die Meldung zu Ende ist, wird die Wiedergabe der unterbrochenen Medienquelle wieder aufgenommen.
  - **Alarm:** zum Unterbrechen der laufenden Medienwiedergabe und Senden von Warnungen bei schweren Unfällen und im Katastrophenfall. Wenn die Meldung zu Ende ist, wird die Wiedergabe der unterbrochenen Medienquelle wieder aufgenommen.
  - **Verkehrs-Flash:** zum Empfangen von Informationen zu Verkehrsstörungen.
  - **Nachrichten-Flash:** zum Empfangen von Nachrichten.
  - **Transportmeldung:** zum Empfangen von Informationen zu öffentlichen Verkehrsmitteln, z. B. Fahr- und Zugfahrplänen.
  - **Warnung/Dienste:** zum Empfangen von Informationen zu weniger gravierenden Ereignissen als bei der Alarm-Funktion, wie z. B. Stromausfällen.

<sup>[1]</sup> Nicht alle Sender unterstützen alle Arten von Meldungen.

\* Optie/accessoire.

---

## 13.1.8. RDS-Radio

Der Inhalt dieses Handbuchs entspricht dem Stand des Benutzerhandbuchs zum Zeitpunkt der Drucklegung und ist in Zukunft möglicherweise nicht mehr vollständig gültig. Weitere Informationen finden Sie auf der ersten Seite mit dem vollständigen Haftungsausschluss.

RDS (Radio Data System) bewirkt, dass das Radio automatisch zum empfangsstärksten Sender wechselt. RDS ermöglicht es, zum Beispiel Verkehrsinformationen zu erhalten oder nach bestimmten Programmtypen zu suchen.

RDS - verknüpft FM-Sender in einem Netzwerk. Ein FM-Sender in einem solchen Netzwerk sendet Daten, mit denen ein RDS-Radio u. a. folgende Funktionen erhält:

- Automatisches Wechseln zu einem Sender mit stärkerem Signal, wenn der Empfang im aktuellen Bereich schlecht ist.
- Suche nach Sendungen mit spezifischen Inhalten, z. B. Programmtypen oder Verkehrsinfo.
- Empfang von Textinformationen zu laufenden Radioprogrammen.

 **Hinweis**

Manche Radiosender verwenden das RDS nicht oder nur ausgewählte Teile des Funktionsumfangs.

Wenn Nachrichten oder Verkehrsmeldungen gesendet werden, kann das Radio den Sender wechseln. Die aktive Tonquelle wird unterbrochen. Das Radio klärt zur vorhergehenden Tonquelle zurück, wenn die eingestellte Programmeinrichtung die Sendung beendet. Um die Wiedergabe früher abzubrechen, drücken Sie auf dem rechten Lenkradtastenfeld  oder tippen Sie auf dem Center Display auf **Abbrechen**.

---

## 13.1.9. Radiosender in der App Radiofavoriten speichern

Sie können einen Sender in der App **Radio favoriten** und in der Favoritenliste des Frequenzbands (z. B. FM) speichern. Nachfolgend ist beschrieben, wie Sie Radiosender hinzufügen oder aus dieser löschen.



### Radiofavoriten



Die App Radiofavoriten zeigen die gespeicherten Sender aus allen Frequenzbändern.

- 1 Starten Sie in der Ansicht Apps die App **Radio favoriten**.
- 2 Tippen Sie den gewünschten Sender in der Liste an, um ihn einzustellen.

## Radiofavoriten hinzufügen und löschen

- 1 Tippen Sie auf , um der Favoritenliste des Frequenzbands und der App Radiofavoriten einen Sender hinzuzufügen.
- 2 Tippen Sie auf **Bibliothek**, wählen Sie **Bearbeiten** aus und tippen Sie anschließend auf , um einen Radiosender aus der Favoritenliste zu löschen.

Wird ein Radiosender aus einer Senderliste gespeichert, sucht das Radio automatisch nach der besten Frequenz. Wird ein Radiosender hingegen bei manueller Sendersuche gespeichert, wechselt das Radio nicht automatisch zur stärkeren Frequenz.

Beim Löschen eines Radiosenders aus der App Favoritenliste wird dieser Sender auch aus der entsprechenden Favoritenliste des Frequenzbandes entfernt.

---

## 13.2. Mediaplayer

---

### 13.2.1. Video

---

#### 13.2.1.1. Video

Videos auf Geräten, die über den USB-Anschluss an das Fahrzeug angeschlossen sind, können über den Mediaplayer wiedergegeben werden.

Sobald das Fahrzeug zu rollen beginnt, wird das Bild ausgeblendet und nur noch der Ton wiedergegeben. Sobald das Fahrzeug wieder steht, erscheint auch das Bild wieder.

Informationen zu kompatiblen Formaten für Medien finden Sie in einem separaten Abschnitt.

---

#### 13.2.1.2. Videos abspielen

Videos werden über die App **USB** in der Ansicht Apps abgespielt.

- 1 Schließen Sie die Medienquelle (das USB-Gerät) an.
- 2 Starten Sie in der Ansicht Apps die App **USB**.

3 Tippen Sie den gewünschten Titel an.

➤ Die Wiedergabe beginnt.

Wenn das USB-Gerät auch Musik- und Tontracks enthält, kann das Auffinden der Videodateien erschwert sein. Wechseln Sie in diesem Fall zu **Bibliothek** und öffnen Sie dort die Registerkarte für Videos.

---

### 13.2.1.3. DivX<sup>®</sup> abspielen

Um gekaufte DivX Video-on-Demand (VOD)-Filme abspielen zu können, muss dieses DivX Certified<sup>®</sup> Gerät registriert werden.

- 1 Tippen Sie im Topmenü auf **Einstellungen**.
- 2 Drücken Sie auf **Video** → **DivX<sup>®</sup> VOD** und holen Sie sich den Registrierungscode.
- 3 Rufen Sie [vod.divx.com](http://vod.divx.com) auf, um die Registrierung abzuschließen und um weitere Informationen zu erhalten.

---

### 13.2.1.4. Video-Einstellungen

Bestimmte Spracheinstellungen der Videowiedergabe können geändert werden.

Im Vollbildmodus des Videoplayers oder unter **Einstellungen** → **Medien** → **Video** im Topmenü können die Einstellungen **Audio-Sprache** und **Untertitel-Sprache** vorgenommen werden.

---

## 13.2.2. Medienwiedergabe über Bluetooth<sup>®</sup>

Der Mediaplayer des Fahrzeugs ist Bluetooth-fähig und kann drahtlos Audiodateien von externen Bluetooth-Geräten, wie z. B. Mobiltelefonen und Tablets, wiedergeben.

Damit der Mediaplayer Audiodateien drahtlos von einem externen Gerät abspielen kann muss das Gerät zuerst über Bluetooth an das Fahrzeug angeschlossen werden <sup>[1]</sup>.

<sup>[1]</sup> Um Medien über Bluetooth wiedergeben zu können, muss das Gerät für die Medienwiedergabe verbunden sein.

### 13.2.3. Gerät über Bluetooth® verbinden

Verbinden Sie ein Bluetooth®-Gerät mit dem Fahrzeug, um kabellos Medien wiederzugeben und das Fahrzeug über die Internetverbindung des Geräts (sofern vorhanden) mit dem Internet zu verbinden.

Obwohl heute die meisten Mobiltelefone über Bluetooth® verfügen, sind nicht alle Geräte uneingeschränkt mit dem Fahrzeug kompatibel.

Die Vorgehensweise zum Verbinden eines Mediengeräts ist mit dem Verbinden eines Telefons über Bluetooth® identisch<sup>[1]</sup>.

#### Hinweis

Damit im Fahrzeug eine ausreichende Lautstärke erreicht wird, muss bei manchen Telefonen die Bluetooth-Lautstärke manuell auf 100 % gestellt werden. Diese Einstellung ist für jedes neu gekoppelte Telefon erforderlich. Die Einstellung erfolgt je einmal für Telefonate und für das Streamen von Medien. Danach bleibt die Einstellung im System gespeichert und braucht beim nächsten Verbinden des Telefons nicht erneut vorgenommen zu werden.

<sup>[1]</sup> Um Medien über Bluetooth wiedergeben zu können, muss das Gerät für die Medienwiedergabe verbunden sein.

### 13.2.4. Radio und Medien per Sprachsteuerung bedienen

Nachfolgend sind die Befehle zur Sprachsteuerung von Radio und Medienplayer<sup>[1]</sup> aufgelistet.

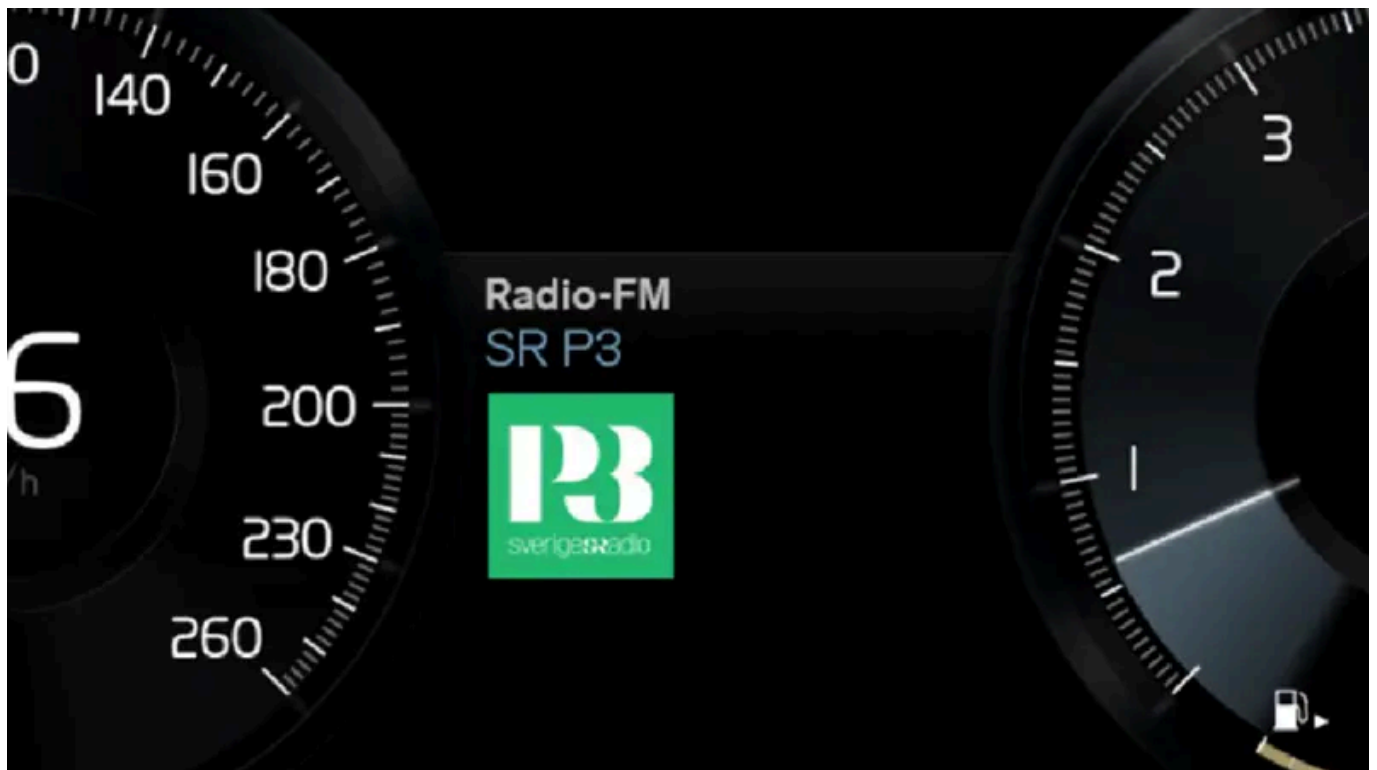

Drücken Sie auf  und sprechen Sie einen der folgenden Befehle:

Der Inhalt dieses Handbuchs entspricht dem Stand des Benutzerhandbuchs zum Zeitpunkt der Drucklegung und ist in Zukunft möglicherweise nicht mehr vollständig gültig. Weitere Informationen finden Sie auf der ersten Seite mit dem vollständigen Haftungsausschluss.

- „Medien“ - Startet einen Dialog mit Medien und Radio und zeigt Beispiele für Befehle an.
- "Spiele[Interpret]" - Wiedergabe von Musik des gewählten Interpreten.
- "Spiele[Titel]" - Wiedergabe des gewählten Titels.
- "Spiele[Titel]aus[Album]" - Wiedergabe des gewählten Titels aus einem gewählten Album.
- "Spiele[Radiosender]" - Startet den gewählten Radiosender.
- "Stelle Frequenz auf [Frequenz]" - Startet die gewählte Radiofrequenz im aktiven Radiofrequenzband. Wenn keine Radioquelle aktiviert ist, wird standardmäßig das FM-Frequenzband ausgewählt.
- "Stelle Frequenz auf [Frequenz][Frequenzband]" - Startet die gewählte Radiofrequenz im gewählten Radiofrequenzband.
- "Radio" – FM-Radio wird eingeschaltet.
- "FM-Radio" – FM-Radio wird eingeschaltet.
- "DAB" – DAB-Radio wird eingeschaltet\*.
- "USB" - Startet die Wiedergabe über USB.
- "iPod" – Startet die Wiedergabe über iPod.
- "Bluetooth" – Startet die Wiedergabe von einer über Bluetooth verbundenen Medienquelle.
- "Ähnliche Musik" – Wiedergabe ähnlicher Musik von über USB angeschlossenen Geräten.

 **Hinweis**

Die Sprachsteuerung wird nicht von allen Systemsprachen unterstützt. Die unterstützten Sprachen sind in der Liste über die Systemsprachen mit dem Symbol  gekennzeichnet. Im Abschnitt zu den Einstellungen der Sprachsteuerung ist detaillierter beschrieben, wo diese Information zu finden ist.

<sup>[1]</sup> Gilt für bestimmte Märkte.

\* Optie/accessoire.

## 13.2.5. Mediaplayer

Der Mediaplayer kann den Ton externer Tonquellen, die über die USB-Buchse oder Bluetooth verbunden sind, abspielen. Über die USB-Buchse können auch Videodateien abgespielt werden.

Wenn das Fahrzeug mit dem Internet verbunden ist, können Sie über entsprechende Apps auch Internetradio, Hörbücher oder

Musik hören.

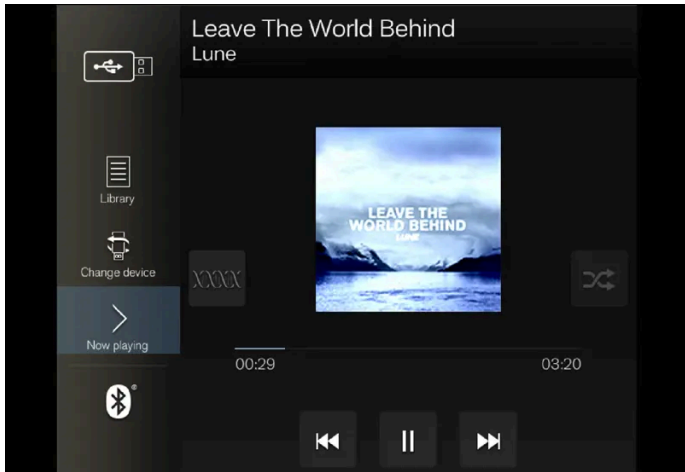

Sie bedienen den Mediaplayer über das Center Display, wobei sich einige Funktionen auch über das rechte Lenkradtastenfeld oder per Sprachsteuerung bedienen lassen.

Das Radio wird ebenfalls über den Mediaplayer bedient und ist in einem separaten Abschnitt beschrieben.

---

## 13.2.6. Medien abspielen

Der Mediaplayer wird über das Center Display gesteuert. Einige Funktionen lassen sich auch über das rechte Lenkradtastenfeld oder per Sprachsteuerung bedienen.

Über den Mediaplayer wird auch das Radio bedient, siehe separate Beschreibung.

## Medienquelle starten



Ansicht Apps (Abbildung dient als Beispiel; je nach Markt und Modell variieren die installierten Basis-Apps).

Der Inhalt dieses Handbuchs entspricht dem Stand des Benutzerhandbuchs zum Zeitpunkt der Drucklegung und ist in Zukunft möglicherweise nicht mehr vollständig gültig. Weitere Informationen finden Sie auf der ersten Seite mit dem vollständigen Haftungsausschluss.



## USB-Speicher

- 1 Schließen Sie den USB-Speicher an.
  - 2 Starten Sie in der Ansicht Apps die App **USB**.
  - 3 Wählen Sie aus, welche Inhalte wiedergegeben werden sollen.
- Die Wiedergabe beginnt.

## MP3-Player und iPod®

### Hinweis

Zum Starten der Wiedergabe von einem iPod die App iPod verwenden (nicht USB).

Wenn ein iPod als Tonquelle verwendet wird, ähnelt die Menüstruktur des Audio- und Mediensystems des Fahrzeugs der Menüstruktur des iPod.

- 1 Schließen Sie die Medienquelle an.
  - 2 Starten Sie die Wiedergabe an der angeschlossenen Medienquelle.
  - 3 Öffnen Sie die App (**iPod**, **USB**) aus der Ansicht Apps.
- Die Wiedergabe beginnt.

## Über Bluetooth verbundenes Gerät

- 1 Bluetooth in der Medienquelle aktivieren.
  - 2 Schließen Sie die Medienquelle an <sup>[1]</sup>.
  - 3 Starten Sie die Wiedergabe an der angeschlossenen Medienquelle.
  - 4 Starten Sie in der Ansicht Apps die App **Bluetooth**.
- Die Wiedergabe beginnt.

### Hinweis

Damit im Fahrzeug eine ausreichende Lautstärke erreicht wird, muss bei manchen Telefonen die Bluetooth-Lautstärke manuell auf 100 % gestellt werden. Diese Einstellung ist für jedes neu gekoppelte Telefon erforderlich. Die Einstellung erfolgt je einmal für Telefonate und für das Streamen von Medien. Danach bleibt die Einstellung im System gespeichert und braucht beim nächsten Verbinden des Telefons nicht erneut vorgenommen zu werden.

#### Medien bei Internetverbindung

Medien aus mit dem Internet verbundenen Apps abspielen:

- 1 Verbinden Sie das Fahrzeug mit dem Internet.
  - 2 Öffnen Sie die aktuelle App aus der Ansicht Apps.
- Die Wiedergabe beginnt.

Lesen Sie den separaten Abschnitt zum Herunterladen von Apps.

#### Video

- 1 Schließen Sie die Medienquelle an.
  - 2 Starten Sie in der Ansicht Apps die App **USB**.
  - 3 Tippen Sie den gewünschten Titel an.
- Die Wiedergabe beginnt.

#### Apple CarPlay

CarPlay wird in einem separaten Abschnitt beschrieben.

#### Android Auto

Android Auto wird in einem separaten Abschnitt beschrieben.

<sup>[1]</sup> Um Medien über Bluetooth wiedergeben zu können, muss das Gerät für die Medienwiedergabe verbunden sein.

---

## 13.2.7. Medien steuern und wechseln

Die Medienwiedergabe lässt sich per Sprachsteuerung, am Lenkradtastenfeld oder über das Center Display bedienen.





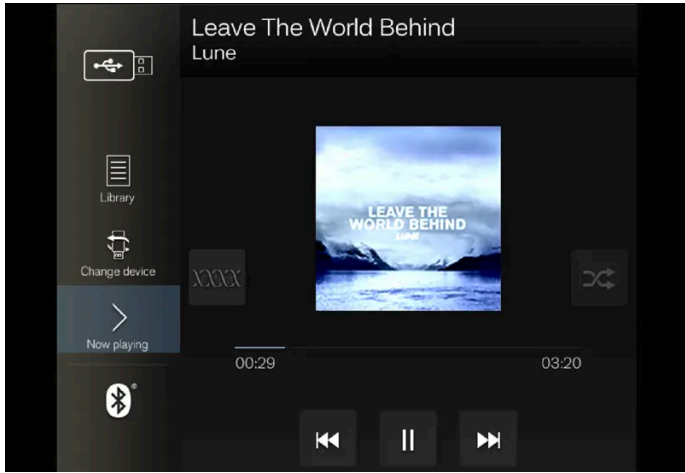

Sie können den Mediaplayer mit der Sprachsteuerung, dem Tastenfeld im Lenkrad oder über das Center Display bedienen.



Lautstärke – drehen Sie am Regler unter dem Center Display oder drücken Sie ▲ ▼ auf dem rechten Lenkradtastenfeld, um die Lautstärke zu erhöhen oder zu senken.

Wiedergabe/Pause – tippen Sie auf das Bild zum abgespielten Song oder drücken Sie die physische Taste unter dem Center Display oder  auf dem rechten Lenkradtastenfeld.

Track/Song wechseln – tippen Sie den gewünschten Track im Center Display an oder drücken Sie auf  oder  unter dem Center Display oder auf dem rechten Lenkradtastenfeld.

Vor-/zurückspulen – tippen Sie auf dem Center Display die Zeitachse an und bewegen Sie die Anzeige in die gewünschte Richtung oder halten Sie  oder  unter dem Center Display oder auf dem rechten Lenkradtastenfeld gedrückt.

Medium wechseln – treffen Sie Ihre Auswahl aus den zuletzt von der App verwendeten Quellen, mithilfe des rechten Lenkradtastenfelds im App-Menü  oder tippen Sie die gewünschte App in der Ansicht Apps an.



**Bibliothek** – tippen Sie die Taste an, um die Wiedergabe aus der Bibliothek zu starten.



**Mischen** – tippen Sie die Taste an, um die Wiedergabe in zufälliger Reihenfolge zu starten.



**Ähnliche** – tippen Sie die Taste an, um mithilfe von Gracenote ähnliche Musik auf dem über USB angeschlossenen Gerät zu suchen und eine Playlist aus den Suchergebnissen zu erstellen. Eine Playlist kann bis zu 50 Songs umfassen.



**Gerät wechseln** – tippen Sie die Taste an, um bei mehreren über USB angeschlossenen Geräten zwischen diesen zu wechseln.

## 13.2.8. Medien suchen

Sie können nach Interpreten, Komponisten, Titeln, Alben, Videos, Hörbüchern, Playlists und bei bestehender Internetverbindung auch nach Podcasts (digitale Mediendateien über das Internet) suchen.

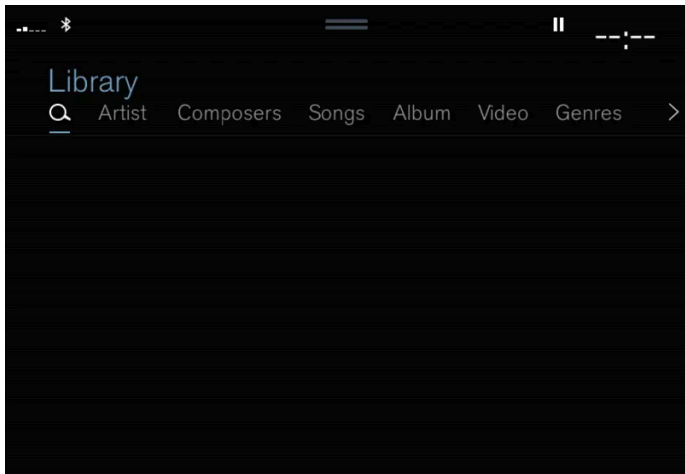

- 1 Tippen Sie auf .
- > Ein Suchfenster mit Tastatur wird geöffnet.
- 2 Geben Sie einen Suchbegriff ein.
- 3 Tippen Sie auf **Suchen**.
- > Verbundene Geräte werden durchsucht und die Suchergebnisse nach Kategorien aufgelistet.

Zum Anzeigen der einzelnen Kategorien seitlich über das Display streichen.

---

## 13.2.9. Kompatible Medienformate

Zum Abspielen von Medien sind die folgenden Dateiformate zu verwenden.

### Audiodateien

Format	Dateiendung	Codec
MP3	.mp3	MPEG1 Layer III, MPEG2 Layer III, MP3 Pro (mp3-kompatibel), MP3 HD (mp3-kompatibel)
AAC	.m4a, .m4b, .aac	AAC LC (MPEG-4 part III Audio), HE-AAC (aacPlus v1/v2)
WMA	.wma	WMA8/9, WMA9/10 Pro
WAV	.wav	LPCM
FLAC	.flac	FLAC

## Videodateien

Format	Dateiendung
MP4	.mp4, m4v
MPEG-PS	.mpg, .mp2, .mpeg, .m1v
AVI	.avi
AVI (DivX)	.avi, .divx
ASF	.asf, .wmv

### Untertitel

Format	Dateiendung
SubViewer	.sub
SubRip	.srt
SSA	.ssa

### DivX®

Für DivX zertifizierte Geräte können DivX-Dateien (.divx, .avi) nachweislich in hoher Qualität wiedergeben. Wenn das DivX-Logo angezeigt wird, können DivX-Filme abgespielt werden.

Profil	DivX Home Theater
Video-Codec	DivX, MPEG-4
Auflösung	720x576
Audio-Bitrate (Übertragungsgeschwindigkeit von Audiodaten)	4.8Mbit/s
Bildfrequenz	30 fps
Dateiendung	.divx, .avi
Maximale Dateigröße	4 GB
Ton-Codec	MP3, AC3
Untertitel	XSUB
Sonderfunktionen	Mehrere Untertitel, mehrere Tracks, Wiederaufnahme der Wiedergabe
Referenz	Erfüllt alle Anforderungen an das Profil DivX Home Theater. Unter <a href="http://divx.com">divx.com</a> finden Sie weitere Informationen und ein Programm zur Konvertierung von Dateien in DivX Home Theater-Videodateien.

## 13.2.10. Gracenote®

Gracenote ordnet einem abgespielten Song z. B. den Interpreten, das Album, den Titel und zugehörige Bilder zu und zeigt diese an.

Gracenote MusicID® ist ein Standard für die Musikerkennung. Durch Erfassung und Analyse der Metadaten von Musikdateien können Informationen zur jeweils abgespielten Musik angezeigt werden. Metadaten aus verschiedenen Quellen können manchmal widersprüchlich oder unzureichend sein.

**Der Inhalt dieses Handbuchs entspricht dem Stand des Benutzerhandbuchs zum Zeitpunkt der Drucklegung und ist in Zukunft möglicherweise nicht mehr vollständig gültig. Weitere Informationen finden Sie auf der ersten Seite mit dem vollständigen Haftungsausschluss.**

Da Gracernote die phonetische Bearbeitung von Künstlernamen, Albumtiteln und Genres unterstützt, kann die Musikwiedergabe per Sprachsteuerung bedient werden.

- 1 Tippen Sie im Topmenü auf **Einstellungen**.
- 2 Tippen Sie auf **Medien** → **Gracernote®**.
- 3 Wählen Sie die Einstellungen für Gracernote-Daten aus:

- **Gracernote® Online-Suche:** Suche nach abgespielten Medien in der Online-Datenbank von Gracernote.
- **Mehrere Ergebnisse Gracernote®:** Einstellung der Anzeige der Gracernote-Daten bei mehreren Suchergebnissen.

1: Die Originaldaten der Datei werden verwendet.

2: Die Gracernote-Daten werden verwendet.

3: Sie können zwischen den Gracernote- und den Originaldaten wählen.

- **Kein:** Es wird kein Ergebnis angezeigt.

## Gracernote aktualisieren

Der Inhalt der Gracernote-Datenbank wird laufend aktualisiert. Holen Sie sich die neuesten Updates, um in den Genuss der Verbesserungen zu kommen.

---

## 13.2.11. Gracernote® aktualisieren

Volvo arbeitet ständig daran, Ihr Fahrzeug auf dem neuesten Stand zu halten. Daher ist es von Vorteil, Gracernote® in regelmäßigen Abständen zu aktualisieren. Diese Aktualisierung erfolgt in zwei Schritten und mithilfe eines leeren USB-Speichers.

### Dateien herunterladen und Gracernote® aktualisieren

Es ist vorteilhaft, Gracernote® regelmäßig zu aktualisieren. Nachstehend wird beschrieben, wie vorzugehen ist, um Aktualisierungsdateien für Ihren Volvo herunterzuladen und Gracernote® zu aktualisieren.

### Vorbereitungen

Laden Sie die Dateien auf einen leeren USB-Speicher mit einer Speicherkapazität von mindestens 8 GB herunter. Zulässig sind die Dateisysteme FAT32, NTFS und exFAT.

### Download-Assistent

Die Dateien von Gracernote® werden von einem Download-Assistenten heruntergeladen, der im Rahmen des Vorgangs auf Ihrem Computer installiert wird.

**Der Inhalt dieses Handbuchs entspricht dem Stand des Benutzerhandbuchs zum Zeitpunkt der Drucklegung und ist in Zukunft möglicherweise nicht mehr vollständig gültig. Weitere Informationen finden Sie auf der ersten Seite mit dem vollständigen Haftungsausschluss.**

## Gracenote® Dateien aktualisieren

Gehen Sie zum Herunterladen der Update-Dateien für Gracenote®, auf [volvocars.com/support](https://www.volvocars.com/support) [<https://www.volvocars.com/intl/support>], wählen Sie Ihren Markt aus und klicken Sie danach im Hauptmenü auf **Downloads**. Klicken Sie unter der Rubrik **Gracenote®** auf **Gracenote aktualisieren** und wählen dann das aktuelle System für Ihr Fahrzeug. Befolgen Sie anschließend die nachstehenden Anweisungen:

### Anleitung

- 1 Je nachdem, welches System Sie benutzen, wählen Sie den Download-Link entweder für Windows oder Mac.
- 2 Zum Installieren des Download-Assistenten auf **Ausführen** klicken.
- 3 Zum Herunterladen der Daten auf einen USB-Speicher auf **Neuer Download** klicken.
- 4 Bevor Sie die aktuellen Dateien im Fahrzeug installieren, können Sie überprüfen, ob sie ordnungsgemäß auf den USB-Speicher heruntergeladen wurden. Wiederholen Sie dafür Schritt 1-2 und klicken Sie dann im Download-Assistenten auf **Download überprüfen**.
- 5 Den USB-Speicher mit den heruntergeladenen Daten ins Fahrzeug mitnehmen und das Infotainment-System einschalten.
- 6 Den USB-Speicher an die USB-Buchse anschließen. Wenn das Fahrzeug über zwei USB-Buchsen verfügt, darf die andere nicht gleichzeitig verwendet werden.



Je nach Fahrzeugmodell kann die Position des Anschlusses variieren.

- 7 Das System entdeckt die Verfügbarkeit eines Updates automatisch, und auf den Bildschirm wird angezeigt, dass die Aktualisierung läuft.
- 8 Sobald die Installation durchgeführt ist, wird eine entsprechende Meldung angezeigt, dass das Update installiert wurde. Der USB-Speicherstick kann jetzt entfernt werden.

Sollten bei der Aktualisierung Probleme auftreten, wenden Sie sich bitte an die Kundenbetreuung oder Ihren Volvo Partner.

## Tipps zum Update

- Das Update muss bei eingeschaltetem Infotainment-System erfolgen und dauert etwa 15 Minuten. Schließen Sie für das Update ein Batterieladegerät an oder lassen Sie den Motor laufen, z.B. während der Fahrt.  
Der Inhalt dieses Handbuchs entspricht dem Stand des Benutzerhandbuchs zum Zeitpunkt der Drucklegung und ist in Zukunft möglicherweise nicht mehr vollständig gültig. Weitere Informationen finden Sie auf der ersten Seite mit dem vollständigen Haftungsausschluss.

- Gracenote® wird kontinuierlich aktualisiert. Sehen Sie nach, ob es neue Updates gibt.

---

## 13.2.12. Medienwiedergabe über die USB-Buchse

An das Audiosystem kann über die USB-Buchse des Fahrzeugs eine externe Tonquelle angeschlossen werden, z. B. ein iPod® oder ein MP3-Player.

Wenn bei Zündstellung I, II oder laufendem Motor Geräte mit aufladbarem Akku über USB angeschlossen sind, wird der Akku aufgeladen.

Die externe Quelle wird schneller eingelesen, wenn auf dieser ausschließlich kompatible Dateiformate gespeichert sind. Über die USB-Buchse können Sie auch Videos wiedergeben.

Einige MP3-Player haben ein eigenes Dateisystem, das vom Fahrzeug nicht unterstützt wird.

---

## 13.2.13. Gerät an USB-Buchse anschließen

Über die USB-Buchsen des Fahrzeugs können Sie externe Tonquellen, wie z. B. einen iPod® oder MP3-Player, an das Audiosystem anschließen.

Für die Benutzung von Apple CarPlay\* und Android Auto\* muss das Telefon an die weiß umrahmte USB-Buchse angeschlossen sein (sofern zwei USB-Buchsen vorhanden sind).

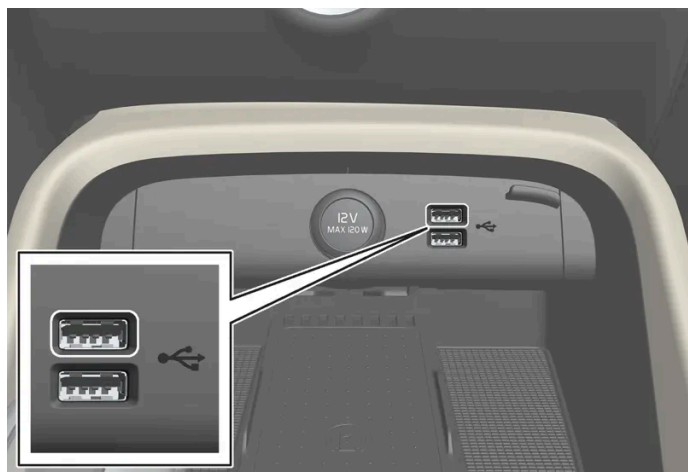



USB-Buchsen (Typ A) unter dem Center Display.



USB-Buchsen\* (Typ C) hinten an der Tunnelkonsole, z. B. zum Aufladen von Telefonen und Tablets<sup>[1]</sup>.

\* Optie/accessoire.

<sup>[1]</sup> Eine Wiedergabe über das Audio- oder Mediensystem des Fahrzeugs ist bei diesen Anschlüssen nicht möglich.

---

## 13.2.14. Technische Daten von USB-Geräten

Damit auf USB-Geräten gespeicherte Inhalte ordnungsgemäß wiedergegeben werden können, müssen diese die folgenden technischen Daten aufweisen.

Eine eventuell vorhandene Verzeichnisstruktur wird während der Wiedergabe nicht auf dem Display in der Mittelkonsole angezeigt.

	Maximale Anzahl
Dateien	15 000
Playlists	100
Positionen pro Playlist	1 000
Unterverzeichnisse	Unbegrenzt
Verzeichnis	1 000
Verzeichnisebenen	8

### Technische Daten USB-A-Anschluss

- Buchse Typ A
- Version 2.0
- Spannungsversorgung 5 V
- Stromversorgung max. 2.1 A

## Technische Daten USB-C-Anschluss

- Buchse Typ C
  - Version 3.1
  - Spannungsversorgung 5 V
  - Stromversorgung max. 3.0 A
- 

## 13.3. Telefon

---

### 13.3.1. Telefonverbindung

---

#### 13.3.1.1. Telefon automatisch über Bluetooth mit dem Fahrzeug verbinden

Ein Telefon kann automatisch über Bluetooth mit dem Fahrzeug verbunden werden. Hierfür muss das Telefon bereits mit dem Fahrzeug verbunden gewesen sein.

Eine automatische Verbindung kann nur mit den beiden zuletzt verbundenen Telefonen hergestellt werden.

- 1 Bluetooth im Telefon aktivieren, bevor die Fahrzeugelektrik in Zündstellung I versetzt wird.
  - 2 Mindestens Zündstellung I einlegen.
    - Das Telefon wird mit dem Fahrzeug verbunden.
- 

#### 13.3.1.2. Telefon erstmalig über Bluetooth mit dem Fahrzeug verbinden

Verbinden Sie ein Telefon mit aktivierter Bluetooth-Funktion mit dem Fahrzeug. Danach können Sie vom Fahrzeug aus kabellos Anrufe tätigen, Mitteilungen senden und empfangen, Medien streamen und eine Internetverbindung für das Fahrzeug herstellen.



Zwei Bluetooth-Geräte können gleichzeitig verbunden sein, sofern eines dieser Geräte nur zum kabellosen Abspielen von Medien verwendet wird. Das zuletzt verbundene Telefon wird automatisch zum Anrufen, Versenden und Empfangen von Nachrichten, Abspielen von Medien und als Internetquelle verwendet<sup>[1]</sup>. Über das Topmenü des Center Displays kann im Einstellungsmenü unter **Bluetooth-Geräte** geändert werden, wozu das Telefon genutzt werden soll. Das Mobiltelefon muss mit Bluetooth ausgerüstet sein sowie das Teilen einer Internetverbindung (Tethering) unterstützen.

Nach einem erstmaligen Verbinden/Registrieren über Bluetooth braucht das Gerät danach nicht mehr sichtbar oder suchbar sein sondern lediglich seine Bluetooth-Funktion aktiviert haben. Im Fahrzeug können bis zu 20 mittels Kopplung verbundene Bluetooth-Geräte gespeichert werden.

Wenn ein neues Gerät den gleichen Namen hat wie das zuvor mit dem Fahrzeug verbundene, muss man das frühere Gerät ggf. zunächst aus der Liste der zuvor mit dem Fahrzeug verbundenen Geräte löschen. Anschließend wird das neue Gerät wie gewohnt verbunden.

Es gibt zwei Möglichkeiten, die Verbindung herzustellen. Sie können vom Fahrzeug aus nach dem Telefon oder vom Telefon aus nach dem Fahrzeug suchen.

## Alternative 1 – Telefon vom Fahrzeug aus suchen

- 1 Das Fahrzeug für Bluetooth sichtbar machen.
- 2 Teilansicht für das Telefon im Center Display.
  - Wenn kein Telefon mit dem Fahrzeug verbunden ist, auf **Telefon hinzufügen** tippen.

- Wenn ein Telefon mit dem Fahrzeug verbunden ist, auf **Ändern**  tippen. Im Popupfenster auf **Tel. hinzufügen** drücken.
- Die verfügbaren Bluetooth-Geräte werden aufgelistet. Bei Erfassung weiterer Geräte wird die Liste aktualisiert.
- 3 Das Telefon auswählen, das zugeordnet werden soll.
  - 4 Kontrollieren, dass der im Fahrzeug angegebene Zahlencode mit dem im Telefon übereinstimmt. Ist dies der Fall, an beiden Stellen bestätigen.
  - 5 Ggf. Optionen für Kontakte und Nachrichten im Telefon annehmen oder ablehnen.

 **Hinweis**

- Bei manchen Telefonen muss die Benachrichtigungsfunktion aktiviert sein.
- Nicht alle Telefone sind vollständig kompatibel und können Kontakte und Nachrichten im Fahrzeug anzeigen.

## Alternative 2 – Fahrzeug vom Telefon aus suchen

- 1 Teilansicht für Telefon im Center Display.
  - Wenn kein Telefon mit dem Fahrzeug verbunden ist, auf **Telefon hinzufügen** → **Fahrzeug erkennbar machen** tippen.
  - Wenn ein Telefon mit dem Fahrzeug verbunden ist, auf **Ändern**  tippen. Im Popupfenster auf **Telefon hinzufügen** → **Fahrzeug erkennbar machen** drücken.
- 2 Bluetooth im Telefon aktivieren.
- 3 Auf dem Telefon nach Bluetooth-Geräten suchen.

➤ Die verfügbaren Bluetooth-Geräte werden aufgelistet.
- 4 Den Fahrzeugnamen im Telefon auswählen.
- 5 Ein Pop-up-Fenster zur Verbindung wird im Fahrzeug angezeigt. Die Verbindung bestätigen.
- 6 Kontrollieren, dass der im Fahrzeug angegebene Zahlencode mit dem externen Gerät gezeigten Code übereinstimmt. Ist dies der Fall, an beiden Stellen bestätigen.
- 7 Ggf. Optionen für Kontakte und Nachrichten im Telefon annehmen oder ablehnen.

 **Hinweis**

- Bei manchen Telefonen muss die Benachrichtigungsfunktion aktiviert sein.
- Nicht alle Telefone sind vollständig kompatibel und können Kontakte und Nachrichten im Fahrzeug anzeigen.

### Hinweis

Wenn das Betriebssystem des Telefons aktualisiert wird, kann der laufende Verbindungsprozess unterbrochen werden. Löschen Sie das Telefon in diesem Fall aus dem Fahrzeugspeicher und führen Sie die Verbindung erneut durch.

[1] In den Einstellungen lässt sich dies auch manuell ändern.

---

## 13.3.1.3. Bluetooth-Verbindung mit Telefon trennen

Es ist möglich, ein über Bluetooth angeschlossenes Telefon abzukoppeln, wonach dieses nicht mehr länger an das Fahrzeug angeschlossen ist.

- Wenn sich das Telefon außerhalb der Reichweite des Fahrzeugs befindet, wird es automatisch getrennt. Wenn die Trennung während eines laufenden Gesprächs erfolgt, wird dieses über das Telefon fortgesetzt.
- Es ist auch möglich, das Telefon abzukoppeln, indem Bluetooth manuell deaktiviert wird.

---

## 13.3.1.4. Wechsel zwischen Telefonen mit Bluetooth-Anschluss

Sie können zwischen mehreren über Bluetooth verbundenen Telefonen wechseln.

- 1 Die Teilansicht Telefon öffnen.
- 2 Auf **Ändern**  tippen oder das Topmenü nach unten aufziehen und **Einstellungen** → **Kommunikation** → **Bluetooth-Geräte** → **Gerät hinzufügen** auswählen.
  - Die verfügbaren Bluetooth-Geräte werden aufgelistet.
- 3 Das Telefon antippen, das mit dem Fahrzeug verbunden werden soll.

---

## 13.3.1.5. Über Bluetooth gekoppelte Geräte entfernen

Sie können beispielsweise Telefone aus der Liste über erfasste Bluetooth-Geräte entfernen.

- 1
- 2 Tippen Sie auf **Kommunikation** → **Bluetooth-Geräte**.
  - Die registrierten Bluetooth-Geräte werden aufgelistet.
- 3 Das Gerät antippen, das entfernt werden soll.
- 4 Auf **Gerät entfernen** tippen und Ihre Auswahl bestätigen.
  - Damit ist das Gerät nicht mehr im Fahrzeug registriert.

Wenn ein neues Gerät den gleichen Namen hat wie das zuvor mit dem Fahrzeug verbundene, muss man das frühere Gerät ggf. zunächst aus der Liste der zuvor mit dem Fahrzeug verbundenen Geräte löschen. Anschließend wird das neue Gerät wie gewohnt verbunden.

---

## 13.3.1.6. Bluetooth-Profile für Sensus Connect

Die Sensus Connect IHU<sup>[1]</sup> unterstützt Bluetooth Core Version 2.1+EDR<sup>[2]</sup>. In der Tabelle ist angegeben, welche Bluetooth-Profile vom Infotainmentsystem Ihres Fahrzeug unterstützt werden (der Artikel betrifft Fahrzeuge mit dem Infotainmentsystem Sensus Connect IHU 3.2.)



Center Display mit Sensus Connect.

Profil	Version
Hands-Free Profile (HFP)	Hands-Free (HF)
	HFP-version 1.6
Phone Book Access Profile (PBAP)	Phone Book Client Equipment (PCE)
	PBAP version 1.0
Audio/Video Remote Control Profile (AVRCP)	Controller (CT)
	AVRCP version 1.4
Advanced Audio Distribution Profile (A2DP)	Sink (SNK)
	A2DP version 1.2
Object Push Profile (OPP)	Object Push Server

## IHU-Versionen nach Fahrzeugmodell und Produktionsdatum

Modell	Produktionszeitraum	Version
Alle 40-Modelle XC40 und XC40 Recharge	Ab KW 17/2018	IHU 3.2
Alle 60-Modelle S60, S60 Recharge, V60, V60 Recharge, V60 Cross Country, XC60 und XC60 Recharge	Ab KW 17/2018	IHU 3.2
Alle 90-Modelle S90, S90 Recharge, V90, V90 Recharge, V90 Cross Country, XC90 und XC90 Recharge	Ab KW 17/2018	IHU 3.2

<sup>[1]</sup> Infotainment Head Unit

<sup>[2]</sup> Enhanced Data Rate

## 13.3.1.7. Telefon von Hand über Bluetooth mit dem Fahrzeug verbinden

Sie können ein Telefon auch manuell über Bluetooth mit dem Fahrzeug verbinden. Hierfür muss das Telefon bereits mit dem Fahrzeug verbunden gewesen sein.

- 1 Bluetooth im Telefon aktivieren.
- 2 Die Teilansicht Telefon öffnen.
  - Die verbundenen Telefone werden aufgelistet.
- 3 Das Telefon auswählen, das zugeordnet werden soll.
  - Das Telefon wird mit dem Fahrzeug verbunden.

---

## 13.3.2. Apple CarPlay

### 13.3.2.1. Apple<sup>®</sup> CarPlay<sup>®</sup> \*

Mit CarPlay<sup>[1]</sup> können Sie Musik hören, telefonieren, Nachrichten verschicken und empfangen sowie Siri verwenden, ohne dass Sie vom eigentlichen Fahren abgelenkt werden.

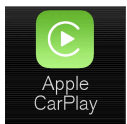



CarPlay funktioniert mit einer Auswahl von iOS-Geräten. Wenn das Fahrzeug CarPlay nicht bereits unterstützt, ist es möglich, das Programm nachträglich zu installieren. Wenden Sie sich zur Installation von CarPlay bitte an Ihren Volvo Partner.

Auf der Webseite von Apple finden Sie unter [www.apple.com/ios/carplay/](https://www.apple.com/ios/carplay/) [https://www.apple.com/ios/carplay/] Informationen zu unterstützten Apps und kompatiblen iOS-Geräten. Die Benutzung von Apps, die nicht mit CarPlay kompatibel sind, kann mitunter dazu führen, dass die Verbindung zwischen dem Gerät und dem Fahrzeug unterbrochen wird. Beachten Sie bitte, dass Volvo keine Verantwortung für die Inhalte von CarPlay übernimmt.

Bei der Kartennavigation über CarPlay wird die Routenführung nicht auf dem Fahrerdisplay, sondern nur auf dem Center Display angezeigt.

Beim Start der Navigation über CarPlay werden eventuelle Wegbeschreibungen fahrzeugeigener Systeme beendet.

Die Bedienung der Apps von CarPlay erfolgt über das Center Display, das iOS-Gerät oder das rechte Lenkradtastenfeld (bestimmte Funktionen). Die Apps können auch mittels Sprachsteuerung über Siri bedient werden. Halten Sie die Lenkradtaste « gedrückt, um die Sprachsteuerung über Siri zu starten; wenn Sie die Taste nur kurz drücken, wird die Sprachsteuerung des Fahrzeugs aktiviert. Wenn Siri zu früh abbricht, die Lenkradtaste « <sup>[2]</sup> gedrückt halten..



Mit der Nutzung von Apple CarPlay bestätigen Sie, dass Apple CarPlay ein von der Apple Inc. zu deren Geschäftsbedingungen angebotener Dienst ist. Volvo ist deshalb für Apple CarPlay bzw. dessen Funktionen/ Anwendungen nicht verantwortlich. Bei der Nutzung von Apple CarPlay werden bestimmte Informationen von Ihrem Fahrzeug (einschl. seiner Position) auf Ihr iPhone übertragen. Sie sind Volvo gegenüber für die Nutzung von Apple CarPlay durch Sie andere Personen voll verantwortlich.

\* Optie/accessoire.

[1] Die Verfügbarkeit kann je nach Markt variieren.

[2] Apple und CarPlay sind registrierte Markenzeichen der Firma Apple Inc.

---

## 13.3.2.2. Apple® CarPlay®\* verwenden

Um CarPlay<sup>[1]</sup> verwenden zu können, muss die Siri Sprachsteuerung in Ihrem iOS-Gerät aktiviert sein. Damit alle Funktionen zur Verfügung stehen, benötigt das Gerät außerdem eine Internetverbindung über Wi-Fi oder ein mobiles Datennetz.



## iOS-Gerät anschließen und CarPlay starten

### Hinweis

CarPlay steht nur bei deaktivierter Bluetooth-Funktion zur Verfügung. Daher können Sie CarPlay nicht parallel mit einem Telefon oder Mediaplayer verwenden, das oder der über Bluetooth mit dem Fahrzeug verbunden ist. Um die im Fahrzeug installierten Apps online nutzen zu können, ist in diesem Fall eine andere Internetverbindung erforderlich. Stellen Sie die Internetverbindung dann über Wi-Fi oder das integrierte Fahrzeugmodem\* her.

Um CarPlay von einem zuvor noch nicht verbundenen iOS-Gerät zu starten:

- 1 Schließen Sie Ihr iOS-Gerät, das CarPlay unterstützt, an den USB-Anschluss an. Wenn zwei USB-Anschlüsse vorhanden sind, den weiß umrandeten verwenden.
- 2 Lesen Sie die Bedingungen und tippen Sie dann zur Herstellung der Verbindung auf **Annehmen**.
  - Die Teilansicht CarPlay wird geöffnet, und kompatible Apps werden angezeigt.
- 3 Tippen Sie die gewünschte App an.
  - Die App wird gestartet.

### Anlassen CarPlay

Um CarPlay von einem zuvor bereits verbundenen iOS-Gerät zu starten:

- 1 Schließen Sie Ihr iOS-Gerät an den USB-Anschluss an. Wenn zwei USB-Anschlüsse vorhanden sind, den weiß umrandeten verwenden.
  - **Wenn der automatische Start aktiviert ist**, wird der Name des Geräts angezeigt. Wenn bei Verbindung des iOS-Geräts die Ansicht Home angezeigt wird, öffnet sich die Teilansicht CarPlay automatisch.
- 2 Wenn sich die Teilansicht CarPlay nicht automatisch öffnet, auf den Gerätenamen tippen. Die Teilansicht CarPlay wird geöffnet, und kompatible Apps werden angezeigt.
- 3 Wenn in der gleichen Teilansicht eine andere App aktiv ist, in der Ansicht Apps auf **Apple CarPlay** tippen.
  - Die Teilansicht CarPlay wird geöffnet, und kompatible Apps werden angezeigt.
- 4 Tippen Sie die gewünschte App an.
  - Die App wird gestartet.

Wenn eine andere App gestartet wird oder bereits bei Herstellung der Verbindung aktiv ist, läuft CarPlay im Hintergrund. Sie blenden CarPlay wieder ein, indem Sie in der Ansicht Apps auf das CarPlay-Symbol tippen.

## Verbindung zwischen CarPlay und iPod umschalten

Der Inhalt dieses Handbuchs entspricht dem Stand des Benutzerhandbuchs zum Zeitpunkt der Drucklegung und ist in Zukunft möglicherweise nicht mehr vollständig gültig. Weitere Informationen finden Sie auf der ersten Seite mit dem vollständigen Haftungsausschluss.

## Von CarPlay auf iPod

- 1 Tippen Sie im Topmenü auf **Einstellungen**.
- 2 Tippen Sie dann auf **Kommunikation** → **Apple CarPlay**.
- 3 Heben Sie die Markierung des Kontrollkästchens für das iOS-Gerät auf, das CarPlay bei Verbindungsherstellung nicht mehr automatisch starten soll, wenn das Gerät über ein USB-Kabel angeschlossen wird.
- 4 Ziehen Sie das iOS-Gerät aus dem USB-Eingang ab und schließen Sie es wieder an.
- 5 Starten Sie in der Ansicht Apps die App **iPod**.

## Von iPod auf CarPlay

- 1 Tippen Sie in der Ansicht Apps auf **Apple CarPlay**.
  - 2 Lesen Sie die Informationen im Popupfenster und tippen Sie dann auf **OK**.
  - 3 Ziehen Sie das iOS-Gerät aus dem USB-Eingang ab und schließen Sie es wieder an.
- Die Teilansicht Apple CarPlay wird geöffnet, und kompatible Apps werden angezeigt<sup>[2]</sup>.

\* Optie/accessoire.

<sup>[1]</sup> Die Verfügbarkeit kann je nach Markt variieren.

<sup>[2]</sup> Apple, CarPlay, iPhone und iPod sind registrierte Markenzeichen der Firma Apple Inc.

---

## 13.3.2.3. Tipps für die Nutzung von Apple<sup>®</sup> CarPlay<sup>®</sup> \*

An dieser Stelle gibt es Tipps, die bei der Verwendung von CarPlay<sup>®</sup><sup>[1]</sup> nützlich sein können.

- Aktualisieren Sie Ihr iOS-Gerät mit der neuesten Version des iOS-Betriebssystems und stellen Sie sicher, dass die Apps aktualisiert sind.
- Bei Problemen mit CarPlay ist das iOS-Gerät vom USB-Anschluss zu trennen und wieder anzuschließen. Andernfalls auf dem Gerät die App, die nicht funktioniert, schließen, und daraufhin die App wieder starten, oder alle Apps schließen und das Gerät neu starten.
- Wenn die Apps beim Start von CarPlay nicht sichtbar sind (schwarzer Bildschirm), versuchsweise die Teilansicht für CarPlay ein- und wieder ausklappen.
- Die Benutzung von Apps, die nicht mit CarPlay kompatibel sind, kann mitunter dazu führen, dass die Verbindung zwischen dem iOS-Gerät und dem Fahrzeug unterbrochen wird. Informationen zu unterstützten Apps und kompatiblen Geräten

**Der Inhalt dieses Handbuchs entspricht dem Stand des Benutzerhandbuchs zum Zeitpunkt der Drucklegung und ist in Zukunft möglicherweise nicht mehr vollständig gültig. Weitere Informationen finden Sie auf der ersten Seite mit dem vollständigen Haftungsausschluss.**

finden Sie auf der Homepage von Apple. Sie können auch nach CarPlay im App Store suchen, um Information zu Apps auf Ihrem Markt zu erhalten, die mit CarPlay kompatibel sind.

- Mithilfe von Siri können Sie Nachrichten diktieren und sich vorlesen lassen. Das Diktieren und Vorlesen von Nachrichten erfolgt in der für Siri eingestellten Sprache. Beim Schreiben oder Diktieren von Nachrichten wird der Text nicht auf dem Center Display, sondern auf dem iOS-Gerät angezeigt. Wenn Sie Siri verwenden, hängt die Qualität von der Lage des Telefons ab, da die Aufnahme in diesem Fall über die Mikrofone des Telefons erfolgt.
- Wenn das Gerät über Bluetooth mit dem Fahrzeug verbunden ist, wird diese Verbindung bei Verwendung von CarPlay unterbrochen. In diesem Fall stellen Sie die Internetverbindung des Fahrzeugs wieder her, indem Sie das Gerät als Wi-Fi-Hotspot einrichten.
- Bestimmte Funktionen in CarPlay (z. B. Telefonate und Mitteilungen) bewirken die Unterbrechung fahrzeugeigener Funktionen und die automatische Anzeige von CarPlay. Wenn dies nicht gewünscht ist, lässt sich die Anzeige der entsprechenden Funktion in CarPlay in den Telefoneinstellungen zu Benachrichtigungen deaktivieren.
- CarPlay funktioniert ausschließlich mit einem iPhone<sup>[2]</sup>.

#### Hinweis

Die Verfügbarkeit und Funktionalität kann je nach Markt variieren.

\* Optie/accessoire.

<sup>[1]</sup> Die Verfügbarkeit kann je nach Markt variieren.

<sup>[2]</sup> Apple, CarPlay und iPhone sind registrierte Markenzeichen der Firma Apple Inc.

---

## 13.3.2.4. Einstellungen für Apple<sup>®</sup> CarPlay<sup>®</sup> \*

Einstellungen des mit CarPlay<sup>[1]</sup>, <sup>[2]</sup> verbundenen iOS-Geräts.

### Automatisches Starten

- 1 Tippen Sie im Topmenü auf **Einstellungen**.
- 2 Gehen Sie dann auf **Kommunikation** → **Apple CarPlay** und legen Sie die Einstellung fest:
  - Kontrollkästchen markiert – CarPlay startet beim Anschließen des USB-Kabels automatisch.
  - Kontrollkästchen nicht markiert – CarPlay startet beim Anschließen des USB-Kabels nicht automatisch.

Wenn das Fahrzeug von vielen Personen benutzt wird, z. B. im Rahmen eines Fahrzeugpools, können in der Liste höchstens 20 iOS-Geräte gespeichert werden. Wenn die Liste voll ist und Sie ein neues Gerät anschließen, wird das älteste gelöscht.

Um die Liste zu löschen müssen die Einstellungen im Center Display zurückgesetzt werden (Werksrückstellung).

### Systemlautstärken

Der Inhalt dieses Handbuchs entspricht dem Stand des Benutzerhandbuchs zum Zeitpunkt der Drucklegung und ist in Zukunft möglicherweise nicht mehr vollständig gültig. Weitere Informationen finden Sie auf der ersten Seite mit dem vollständigen Haftungsausschluss.

- 1 Tippen Sie im Topmenü auf **Einstellungen**.
- 2 Tippen Sie auf **Klang** → **Systemlautstärken** und nehmen Sie die folgenden Einstellungen vor:
  - **Sprachsteuerung**
  - **Navi-Sprachführung**
  - **Telefon-Klingelton**

\* Optie/accessoire.

<sup>[1]</sup> Apple und CarPlay sind registrierte Markenzeichen der Firma Apple Inc.

<sup>[2]</sup> Die Verfügbarkeit kann je nach Markt variieren.

---

## 13.3.3. Android Auto

---

### 13.3.3.1. Android Auto \*

Android Auto<sup>[1]</sup> ermöglicht es Ihnen, Musik zu hören, Telefonanrufe durchzuführen, Fahrtanweisungen zu erhalten und fahrzeugspezifische Apps eines Android-Geräts zu benutzen. Android Auto funktioniert mit bestimmten Android-Geräten.

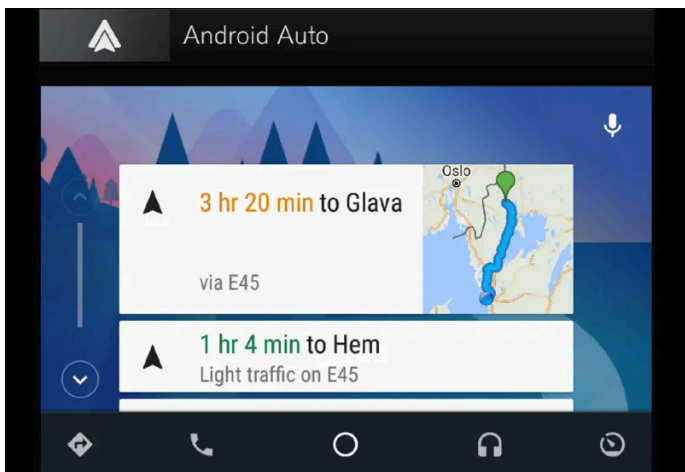

Auf der Webseite finden Sie unter [www.android.com/auto/](https://www.android.com/auto/) [https://www.android.com/auto/] Informationen zu unterstützten Apps und kompatiblen Android-Geräten. Zu Apps von Drittanbietern siehe Google Play. Beachten Sie bitte, dass Volvo keine Verantwortung für die Inhalte von Android Auto übernimmt.

Android Auto startet über die Ansicht für Apps. Nachdem Android Auto einmal gestartet wurde, startet die App automatisch, sobald das Gerät wieder angeschlossen wird. Der automatische Start kann in den Einstellungen ausgeschaltet werden.

**Der Inhalt dieses Handbuchs entspricht dem Stand des Benutzerhandbuchs zum Zeitpunkt der Drucklegung und ist in Zukunft möglicherweise nicht mehr vollständig gültig. Weitere Informationen finden Sie auf der ersten Seite mit dem vollständigen Haftungsausschluss.**

**i Hinweis**

Bei bestehender Verbindung eines Gerätes mit Android Auto ist das Streamen über Bluetooth auf einen anderen Mediaplayer möglich, weil Bluetooth während der Verwendung von Android Auto aktiviert ist.

Bei der Kartennavigation über Android Auto erfolgt die Routenführung nicht über das Fahrerdisplay, sondern nur über das Center Display.

Android Auto kann über das Center Display, mit dem rechten Tastenfeld des Lenkrads oder über die Sprachsteuerung bedient werden. Ein langer Druck auf die Lenkradtaste  startet den Google Assistant und ein kurzer Druck deaktiviert ihn.

**Mit der Verwendung von Android Auto stimmen Sie folgenden Bedingungen zu: Android Auto wird von Google Inc. zu eigenen Nutzungsbedingungen bereitgestellt. Volvo Cars ist nicht verantwortlich für Android Auto oder dessen Funktionen oder Anwendungen. Wenn Sie Android Auto verwenden, überträgt das Fahrzeug Informationen (z. B. Ihren Standort) an das angeschlossene Android-Gerät. Sie sind verantwortlich für Ihre Nutzung von Android Auto und dessen Verwendung durch Dritte.**

\* Optie/accessoire.

<sup>[1]</sup> Die Verfügbarkeit kann je nach Markt variieren.

## 13.3.3.2. Android Auto\* verwenden

Damit die App **Android Auto**<sup>[1]</sup> verwendet werden kann, muss sie auf dem Android-Gerät installiert und das Gerät über die USB-Buchse mit dem Fahrzeug verbunden sein.



 **Hinweis**

Um Android Auto verwenden zu können muss das Fahrzeug mit zwei USB-Buchsen (USB-Hub) ausgestattet sein\*.  
Wenn das Fahrzeug nur eine USB-Buchse hat, ist die Benutzung von Android Auto nicht möglich.

#### Erstmalige Verbindung eines Android

- 1 Das Android-Gerät an die weiß umrahmte USB-Buchse anschließen.
- 2 Lesen Sie die Informationen im Popupfenster und tippen Sie dann auf **OK**.
- 3 Tippen Sie in der Ansicht Apps auf **Android Auto**.
- 4 Lesen Sie die Bedingungen und tippen Sie dann zur Herstellung der Verbindung auf **Annehmen**.
  - Die Teilansicht Android Auto wird geöffnet, und kompatible Apps werden angezeigt.
- 5 Tippen Sie die gewünschte App an.
  - Die App wird gestartet.

#### Zuvor verbundenes Android

- 1 Das Gerät an die weiß umrahmte USB-Buchse anschließen.
  - **Wenn der automatische Start aktiviert ist**, wird der Name des Geräts angezeigt.
- 2 Wenn Sie den Namen des Geräts antippen, wird die Teilansicht Android Auto aufgerufen, und kompatible Apps werden angezeigt.
- 3 **Wenn das automatische Starten nicht aktiviert ist**: Öffnen Sie die App **Android Auto** in der Ansicht Apps.
  - Die Teilansicht Android Auto wird geöffnet, und kompatible Apps werden angezeigt.
- 4 Tippen Sie die gewünschte App an.
  - Die App wird gestartet.

Wenn in der gleichen Teilansicht eine andere App gestartet wird, läuft Android Auto im Hintergrund. Sie blenden Android Auto wieder ein, indem Sie in der Ansicht Apps auf das Android Auto-Symbol tippen.

\* Optie/accessoire.

[1] Die Verfügbarkeit kann je nach Markt variieren.

### 13.3.3.3. Tipps für die Nutzung von Android Auto \*

An dieser Stelle gibt es Tipps, die bei der Verwendung von Android Auto <sup>[1]</sup> nützlich sein können.

- Stelle Sie sicher, dass Ihre Apps aktualisiert sind.
- Beim Start des Fahrzeugs warten Sie, bis das Center Display hochgefahren wurde. Schließen Sie danach Ihr Gerät an und öffnen Sie aus der Ansicht Apps Android Auto.
- Bei Problemen mit Android Auto trennen Sie Ihr Android-Gerät vom USB-Anschluss und verbinden Sie es erneut. Alternativ hierzu können Sie sonst die App auf dem Gerät schließen und erneut wieder starten.
- Wenn das Gerät an Android Auto angeschlossen ist, können Medien nach wie vor über Bluetooth auf einem anderen Mediaplayer wiedergegeben werden. Die Bluetooth-Funktion ist während der Nutzung von Android Auto eingeschaltet.
- Wenn das Symbol für Android Auto grau dargestellt ist, besteht keine Verbindung mit dem Gerät. Sobald eine Verbindung mit dem Gerät hergestellt ist, wird das Symbol wieder beleuchtet angezeigt. Wenn das Symbol gar nicht angezeigt wird, kann die Funktion im Fahrzeug nicht genutzt werden.
- Wenn das Gerät über Bluetooth mit dem Fahrzeug verbunden ist, wird diese Verbindung bei Verwendung von Android Auto unterbrochen. In diesem Fall stellen Sie die Internetverbindung des Fahrzeugs wieder her, indem Sie das Gerät als Wi-Fi-Hotspot einrichten.

\* Optie/accessoire.

<sup>[1]</sup> Die Verfügbarkeit kann je nach Markt variieren.

---

### 13.3.3.4. Einstellungen zu Android Auto \*

Einstellungen für Android-Geräte, die zum ersten Mal mit Android Auto <sup>[1]</sup> verbunden wurden.

#### Automatisches Starten

- 1 Tippen Sie im Topmenü auf **Einstellungen**.
- 2 Tippen Sie auf **Kommunikation** → **Android Auto** und wählen Sie die gewünschte Einstellung aus:
  - Kontrollkästchen markiert – Android Auto startet beim Anschließen des USB-Kabels automatisch.
  - Kontrollkästchen nicht markiert – Android Auto startet beim Anschließen des USB-Kabels nicht automatisch.

In der Liste können bis zu 20 Android-Geräte gespeichert werden. Wenn die Liste voll ist und Sie ein neues Gerät anschließen, wird das älteste gelöscht.

Zum Löschen der Liste müssen die Werkseinstellungen wiederhergestellt werden.

#### Systemlautstärken



- 1 Tippen Sie im Topmenü auf **Einstellungen**.
- 2 Tippen Sie auf **Klang** → **Systemlautstärken** und nehmen Sie die folgenden Einstellungen vor:
  - **Sprachsteuerung**
  - **Navi-Sprachführung**
  - **Telefon-Klingelton**

\* Optie/accessoire.

[1] Die Verfügbarkeit kann je nach Markt variieren.

---

## 13.3.4. Einstellungen zu Bluetooth-Geräten

Einstellungen zu über Bluetooth verbundenen Geräten.

- 1 Tippen Sie im Topmenü auf **Einstellungen**.
- 2 Tippen Sie auf **Kommunikation** → **Bluetooth-Geräte** und wählen Sie die gewünschte Einstellung aus:
  - **Gerät hinzufügen** – startet die Zuordnung eines neuen Geräts mittels Pairing.
  - **Zuvor gekoppelte Geräte** - listet registrierte/gekoppelte Geräte auf.
  - **Gerät entfernen** - Entfernt ein gekoppeltes Gerät.
  - **Für dieses Gerät zugelassene Dienste** – Einstellung der Funktionen, für die das Gerät verwendet werden soll: telefonieren, Nachrichten senden und empfangen, Medien streamen und Internetverbindung herstellen.
  - **Internetverbindung** – verbindet das Fahrzeug über die Bluetooth-Verbindung des Geräts mit dem Internet.

### Hinweis

Damit im Fahrzeug eine ausreichende Lautstärke erreicht wird, muss bei manchen Telefonen die Bluetooth-Lautstärke manuell auf 100 % gestellt werden. Diese Einstellung ist für jedes neu gekoppelte Telefon erforderlich. Die Einstellung erfolgt je einmal für Telefonate und für das Streamen von Medien. Danach bleibt die Einstellung im System gespeichert und braucht beim nächsten Verbinden des Telefons nicht erneut vorgenommen zu werden.

---

## 13.3.5. Bluetooth-Kompatibilität von Mobiltelefonen

Der Inhalt dieses Handbuchs entspricht dem Stand des Benutzerhandbuchs zum Zeitpunkt der Drucklegung und ist in Zukunft möglicherweise nicht mehr vollständig gültig. Weitere Informationen finden Sie auf der ersten Seite mit dem vollständigen Haftungsausschluss.

Bluetooth ist ein Verfahren, mit dem sich mehrere Mediengeräte kabellos miteinander verbinden lassen. Um ein Telefon mit dem Bluetooth-System von Volvo verbinden zu können, muss dieses mit dem Fahrzeug kompatibel sein.

## Kompatible Telefone und Funktionen

Nicht alle Telefone sind mit dem Bluetooth-System von Volvo kompatibel. Darüber hinaus variiert der Funktionsumfang der Telefone, die mit dem Bluetooth-System von Volvo verbunden werden können, sodass ggf. nicht alle Funktionen des Systems in allen Telefonen zur Verfügung stehen.

---

### 13.3.6. Das Fahrzeug über ein mit Bluetooth gekoppeltes Telefon mit dem Internet verbinden

Durch Tethering können Sie ein Smartphone-Telefon als Bluetooth-Hotspot einrichten, der die Nutzung der Online-Dienste im Fahrzeug an mehreren Geräten ermöglicht.

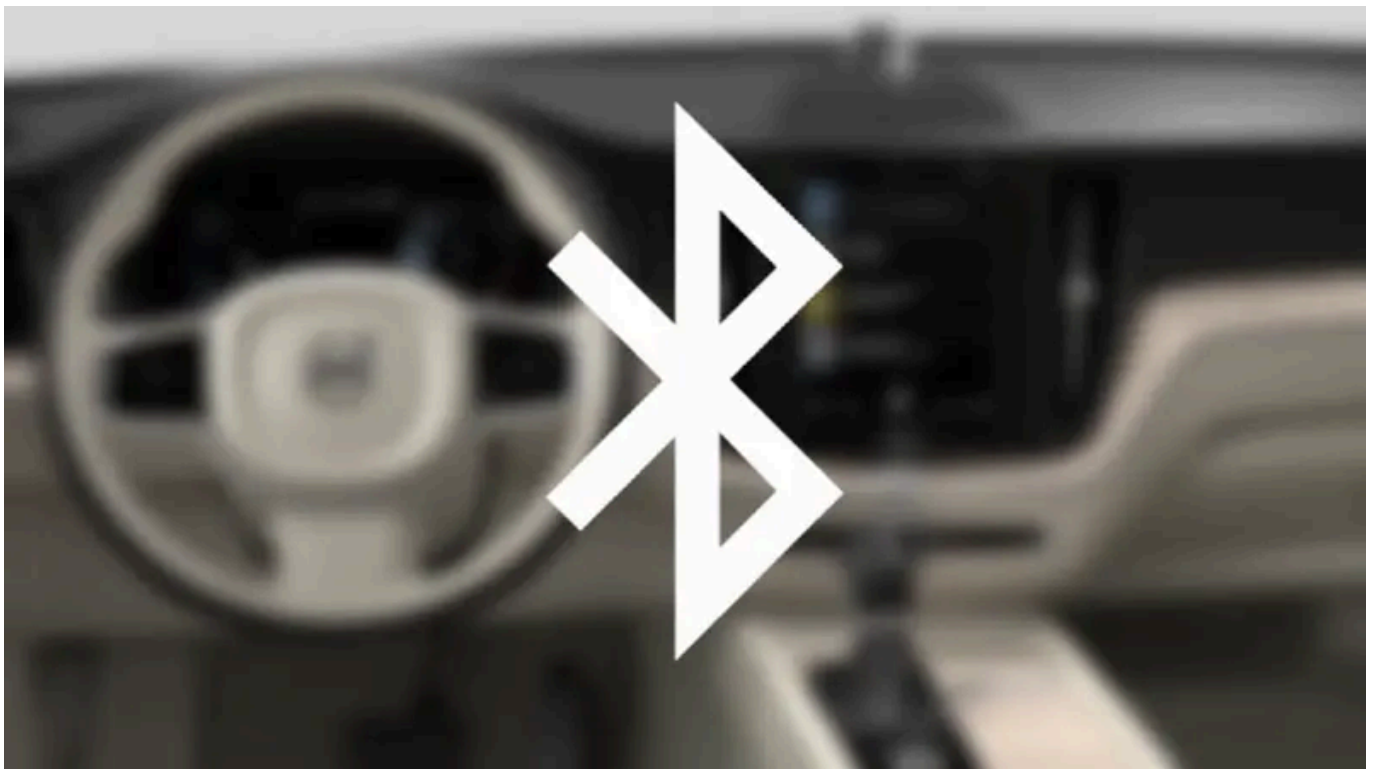

- 1 Um das Fahrzeug über ein per Bluetooth verbundenes Telefon mit dem Internet verbinden zu können, muss das Telefon zuvor bereits einmal über Bluetooth mit dem Fahrzeug verbunden gewesen sein.
- 2 Sicherstellen, dass das Telefon das Teilen einer Internetverbindung (Tethering) unterstützt und dass diese Funktion aktiviert ist. Im iPhone wird die Funktion als "Persönlicher Hotspot" bezeichnet. In Android-Geräten kann die Funktion verschiedene Namen haben, meistens wird sie "Hotspot" oder "Tethering" genannt. Bei iPhone-Geräten muss auch die Menüseite für das Tethering aktiv sein, bis die Internetverbindung hergestellt wurde.

- 3 Wenn das Telefon bereits zuvor über Bluetooth verbunden war, im Topmenü des Center Displays auf **Einstellungen** tippen.
  - 4 Tippen Sie auf **Kommunikation** → **Bluetooth-Geräte**.
  - 5 Unter der Rubrik **Internetverbindung** das Kontrollkästchen für **Bluetooth-Internetverbindung** markieren.
  - 6 Wenn eine andere Verbindungsquelle verwendet wird: Den Wechsel zu einer anderen Verbindung bestätigen.
- Damit ist die Internetverbindung des Fahrzeugs über das mittels Bluetooth verbundene Telefon hergestellt.

 **Hinweis**

Das Telefon und der verwendete Netzbetreiber müssen das Teilen des Internetanschlusses (Tethering) unterstützen und das Abonnement muss den Datenverkehr beinhalten.

 **Hinweis**

Bei Verwendung von Apple CarPlay kann die Internetverbindung im Fahrzeug nur über Wi-Fi oder das Fahrzeugmodem\* hergestellt werden.

\* Optie/accessoire.

---

## 13.3.7. Telefon

Ein Bluetooth-fähiges Telefon kann kabellos mit der Freisprechanlage des Fahrzeugs verbunden werden.

Das Audio- und Mediasystem funktioniert als Freisprechvorrichtung, mit der Möglichkeit eine Auswahl von Funktionen des Telefons fernzusteuern. Auch wenn das Telefon mit dem Fahrzeug gekoppelt und verbunden ist, kann es über seine Tasten bedient werden.

Wenn ein Telefon mit dem Fahrzeug gekoppelt und verbunden ist, können Sie darüber anrufen, Mitteilungen versenden und empfangen, Medien kabellos abspielen und das Telefon zum Herstellen einer Internetverbindung verwenden.

Die Bedienung des Telefons erfolgt über das Center Display sowie teilweise mit der Sprachsteuerung oder über das App-Menü, das Sie mit dem rechten Lenkradtastenfeld aufrufen.

## Übersicht

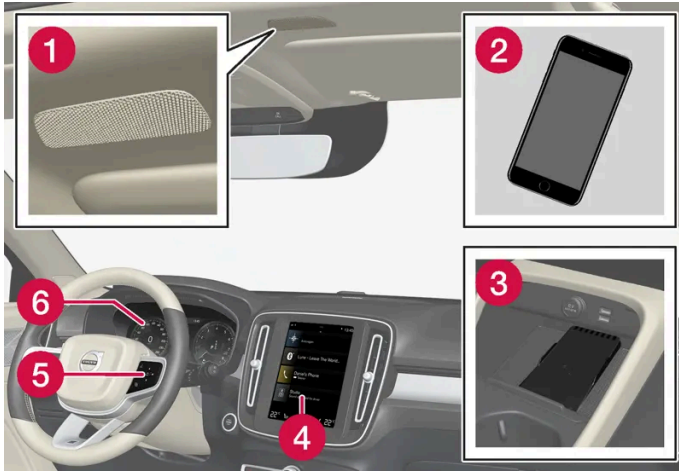

- 1 Mikrofon.
- 2 Telefon.
- 3 Drahtlos-Telefonladegerät.
- 4 Telefonbedienung auf dem Center Display.
- 5 Tastensatz zur Bedienung der auf dem Fahrerdisplay angezeigten Telefonfunktionen und Sprachsteuerung.
- 6 Fahrerdisplay.

---

### 13.3.8. Telefon per Sprachsteuerung bedienen

Rufen Sie einen Kontakt an, bekommen Sie Mitteilungen vorgelesen oder diktieren Sie kurze Mitteilungen mit den Sprachsteuerungsbefehlen in ein mit Bluetooth angeschlossenes Telefon. <sup>[1]</sup>

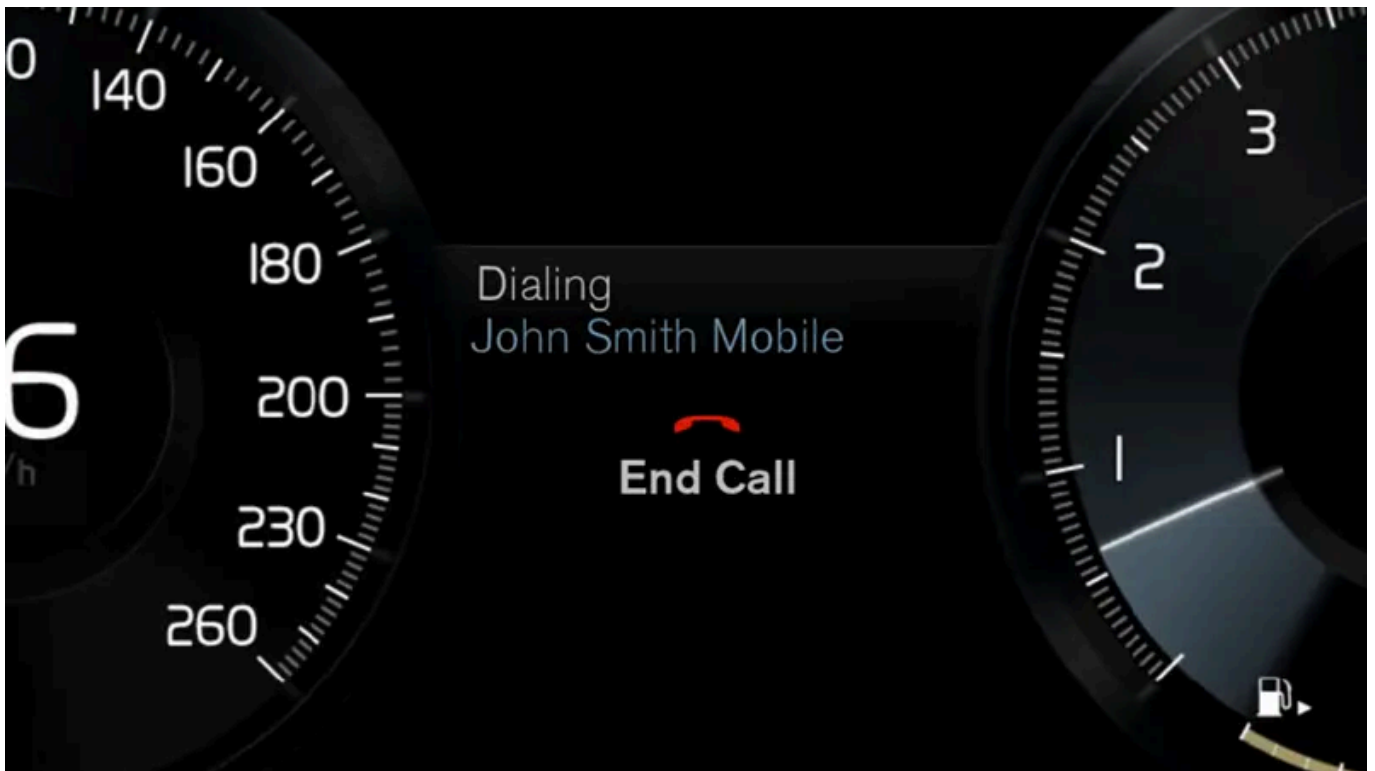



Zur Angabe eines Kontakts aus dem Telefonbuch muss der Sprachbefehl die im Telefonbuch angegebenen Kontaktinformationen enthalten. Wenn zu einem Kontakt, z. B. **Robyn Smith**, mehrere Telefonnummern abgelegt sind, können Sie auch die Nummernkategorie nennen, wie z. B. **Privat** oder **Mobil**: „Rufe RobynSmithMobil“.

Drücken Sie die Taste  und sprechen Sie einen der folgenden Befehle:

Der Inhalt dieses Handbuchs entspricht dem Stand des Benutzerhandbuchs zum Zeitpunkt der Drucklegung und ist in Zukunft möglicherweise nicht mehr vollständig gültig. Weitere Informationen finden Sie auf der ersten Seite mit dem vollständigen Haftungsausschluss.

- „Rufe [Kontakt]“ - Der aus dem Telefonbuch ausgewählte Kontakt wird angerufen.
- "Wähle[Telefonnummer]" - Die Telefonnummer wird angerufen.
- "Letzte Anrufe" - Das Anrufprotokoll wird angezeigt.
- "Mitteilung lesen" - Die Nachricht wird vorgelesen. Geben Sie bei Vorliegen mehrerer Nachrichten an, welche Nachricht vorgelesen werden soll.
- "Mitteilung an [Kontakt]" - Benutzer werden aufgefordert, eine kurze Mitteilung zu sprechen. Danach wird die Mitteilung vorgelesen und der Benutzer kann die Mitteilung abschicken<sup>[2]</sup> oder neu einsprechen. Bei dieser Funktion muss das Fahrzeug über einen Internetanschluss verfügen.

 **Hinweis**

Die Sprachsteuerung wird nicht von allen Systemsprachen unterstützt. Die unterstützten Sprachen sind in der Liste über die System Sprachen mit dem Symbol  gekennzeichnet. Im Abschnitt zu den Einstellungen der Sprachsteuerung ist detaillierter beschrieben, wo diese Information zu finden ist.

<sup>[1]</sup> Gilt für bestimmte Märkte.

<sup>[2]</sup> Das Versenden von Nachrichten über das Fahrzeug ist nur mit bestimmten Telefonen möglich.

## 13.3.9. Telefon-Einstellungen

Wenn das Telefon mit dem Fahrzeug verbunden ist, können folgende Einstellungen gewählt werden.

- 1 Tippen Sie im Topmenü auf **Einstellungen**.
- 2 Tippen Sie auf **Kommunikation** → **Telefon** und wählen Sie die gewünschte Einstellung aus:
  - **Klingeltöne** – zur Auswahl des Klingeltons. Sie können Klingeltöne des Telefons oder des Fahrzeugs verwenden. Nicht alle Telefone sind vollständig mit dem Fahrzeug kompatibel; in diesem Fall kann das Fahrzeug die Klingeltöne des Telefons nicht verarbeiten.
  - **Sortierfolge** – legt die Reihenfolge fest, in der die Einträge in der Kontaktliste sortiert sind.

 **Hinweis**

Damit im Fahrzeug eine ausreichende Lautstärke erreicht wird, muss bei manchen Telefonen die Bluetooth-Lautstärke manuell auf 100 % gestellt werden. Diese Einstellung ist für jedes neu gekoppelte Telefon erforderlich. Die Einstellung erfolgt je einmal für Telefonate und für das Streamen von Medien. Danach bleibt die Einstellung im System gespeichert und braucht beim nächsten Verbinden des Telefons nicht erneut vorgenommen zu werden.

## 13.3.10. Telefonbuch verwalten

Wenn ein Telefon mit Bluetooth an das Fahrzeug angeschlossen ist, dann kann direkt im Center Display auf die Kontakte zugegriffen werden.

Aus dem im Center Display gewählten Telefon können bis zu 3000 Kontakte angezeigt werden.

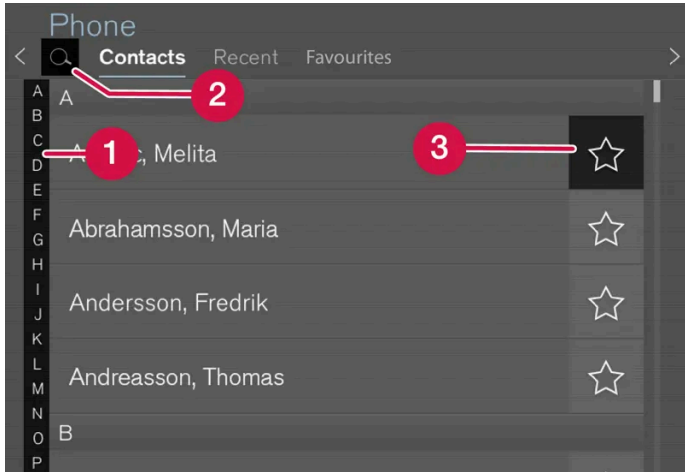

- 1 Zum Auffinden passender Kontakte zwischen den Buchstaben und # blättern. Je nach den im Telefonbuch abgelegten Kontakten werden nur passende Buchstaben angezeigt.
- 2 Kontakte suchen - auf tippen, um eine Telefonnummer oder einen Namen in der Kontaktliste zu suchen.
- 3 Favoriten - Tippen Sie auf , um einen Kontakt in der Favoritenliste zu speichern oder aus dieser zu löschen.

### Sortierung

Die Kontaktliste ist in alphabetischer Reihenfolge sortiert; Sonderzeichen und Zahlen werden unter # aufgeführt. In den Telefon-Einstellungen können Sie festlegen, ob die Einträge nach dem Vor- oder Nachnamen sortiert werden sollen.

## 13.3.11. Telefongespräche handhaben

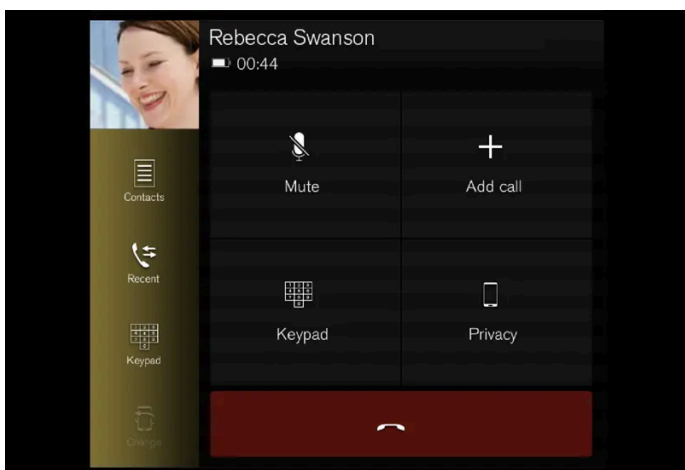

Handhabung von Telefongesprächen im Fahrzeug mit einem über Bluetooth verbundenen Telefon.



Die Abbildung ist schematisch.

**Der Inhalt dieses Handbuchs entspricht dem Stand des Benutzerhandbuchs zum Zeitpunkt der Drucklegung und ist in Zukunft möglicherweise nicht mehr vollständig gültig. Weitere Informationen finden Sie auf der ersten Seite mit dem vollständigen Haftungsausschluss.**



## Anruf tätigen

- 1 Die Teilansicht Telefon öffnen.
- 2 Auswählen, ob Sie den Anruf über die Anrufliste, die Tastatur oder die Kontaktliste tätigen wollen. In der Kontaktliste können Sie blättern oder einen bestimmten Kontakt suchen. In der Kontaktliste auf  gehen, um einen Kontakt unter **Favoriten** zu speichern.
- 3 Tippen Sie auf , um anzurufen.
- 4 Zum Beenden des Telefonats auf  gehen.

Sie können einen Anruf auch aus dem Anrufprotokoll im App-Menü tätigen, das Sie über  auf dem rechten Lenkradtastenfeld erreichen.

### Mehrere Nummern anrufen

Während eines laufenden Gesprächs:

- 1 Tippen Sie auf **Anruf hinzufügen**.
- 2 Auswählen, ob der Anruf aus dem Anrufprotokoll, den Favoriten oder der Kontaktliste getätigt werden soll.
- 3 Auf eine Zeile im Anrufprotokoll oder für einen Kontakt aus der Kontaktliste auf  tippen.
- 4 Zum Umschalten zwischen den Teilnehmern auf **Anruf wechseln** tippen.
- 5 Zum Beenden eines laufenden Telefonats auf  tippen.

### Telefonkonferenz durchführen

Während einer bestehenden Verbindung zu mehreren Nummern:

- 1 Auf **Anrufe zusammenführ.** tippen, um eine Telefonkonferenz mit den derzeit verbundenen Nummern durchzuführen.
- 2 Zum Beenden des Telefonats auf  gehen.

## Eingehende Anrufe

Wenn ein Anruf eingeht, wird dieser auf dem Fahrer- und auf dem Center Display angezeigt. Sie können über das rechte Lenkradtastenfeld oder das Center Display auf den Anruf reagieren.



- 1 Auf **Antworten/Ablehnen** tippen.
- 2 Zum Beenden des Telefonats auf  gehen.

#### Während eines laufenden Gesprächs eingehende Anrufe

- 1 Auf **Antworten/Ablehnen** tippen.
- 2 Zum Beenden des Telefonats auf  gehen.

## Privatgespräch

- 1 Drücken Sie während des Gesprächs auf **Privatsphäre** und wählen Sie die Einstellung:
  - **Zu Mobiltelefon wechseln** - die Freisprechfunktion wird getrennt, und Sie können Ihr Gespräch mit dem Mobiltelefon fortführen.
  - **Fahrer-fokussiert** - das Mikrofon im Dachhimmel auf der Beifahrerseite wird ausgeschaltet, und Sie können Ihr Gespräch über die Freisprechfunktion des Fahrzeugs fortführen.

### Hinweis

Damit im Fahrzeug eine ausreichende Lautstärke erreicht wird, muss bei manchen Telefonen die Bluetooth-Lautstärke manuell auf 100 % gestellt werden. Diese Einstellung ist für jedes neu gekoppelte Telefon erforderlich. Die Einstellung erfolgt je einmal für Telefonate und für das Streamen von Medien. Danach bleibt die Einstellung im System gespeichert und braucht beim nächsten Verbinden des Telefons nicht erneut vorgenommen zu werden.

## 13.3.12. Textnachrichten im Fahrzeug

Handhabung von Mitteilungen im Fahrzeug mit einem über Bluetooth verbundenen Telefon. <sup>[1]</sup>

Bei manchen Telefonen muss zunächst die Benachrichtigungsfunktion aktiviert werden. Da nicht alle Telefone vollständig kompatibel sind, werden Kontakte oder Nachrichten ggf. nicht auf dem Display des Fahrzeugs angezeigt.

### Textnachrichten im Center Display verwalten

Textnachrichten werden nur im Center Display angezeigt, wenn diese Einstellung gewählt wurde.

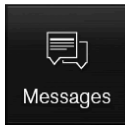

Tippen Sie in der Ansicht Apps auf **Mitteilungen**, um Textnachrichten über das Center Display abzuwickeln.

#### Textnachrichten im Center Display vorlesen



Tippen Sie das Symbol an, um die Nachricht vorlesen zu lassen.

#### Textnachrichten über das Center Display versenden <sup>[2]</sup>

- 1 Sie können eine Textnachricht beantworten oder eine neue Nachricht erstellen.
  - Nachricht beantworten: Tippen Sie auf den Kontakt, dessen Nachricht beantwortet werden soll, und dann auf **Antworten**.
  - Tippen Sie zum Erstellen einer neuen Nachricht auf **Neu anlegen**. Wählen Sie einen Kontakt aus oder geben Sie die gewünschte Telefonnummer ein.
- 2 Schreiben Sie die Nachricht.
- 3 Tippen Sie auf **Senden**.

## Verwaltung von Textmeldungen im Fahrerdisplay

Textnachrichten werden nur im Fahrerdisplay angezeigt, wenn diese Einstellung gewählt wurde.

#### Neue Textnachricht auf dem Fahrerdisplay vorlesen

- 1 Nachricht vorlesen lassen: Wählen Sie über das Lenkradtastenfeld **Vorlesen** aus.

#### Antwort über das Fahrerdisplay diktieren

Wenn das Fahrzeug mit dem Internet verbunden ist, können Sie nach dem Vorlesen einer Textnachricht eine kurze Antwort diktieren.

- 1 Wählen Sie dafür über das Lenkradtastenfeld **Antworten** aus. Daraufhin startet ein Dialog zum Diktieren der Nachricht.

## Benachrichtigung bei Nachricht

In den Einstellungen zu Textnachrichten können Sie die entsprechenden Benachrichtigungen aktivieren und deaktivieren.  
Der Inhalt dieses Handbuchs entspricht dem Stand des Benutzerhandbuchs zum Zeitpunkt der Drucklegung und ist in Zukunft möglicherweise nicht mehr vollständig gültig. Weitere Informationen finden Sie auf der ersten Seite mit dem vollständigen Haftungsausschluss.

[1] Gilt nur für bestimmte Märkte. Wenden Sie sich an einen Volvo Partner für weitere Informationen.

[2] Das Versenden von Nachrichten über das Fahrzeug ist nur mit bestimmten Telefonen möglich. Das verbundene Telefon muss das Bluetooth-Profil Message Access Profile (MAP) unterstützen.

---

## 13.3.13. Einstellungen zu Textnachrichten

Zu Textnachrichten über ein verbundenes Telefon stehen Ihnen folgende Einstellungen zur Verfügung.

- 1 Tippen Sie im Topmenü auf **Einstellungen**.
- 2 Tippen Sie auf **Kommunikation** → **Textmitteilungen** und wählen Sie die gewünschte Einstellung aus:
  - **Benachrichtigung im mittleren Display** – zur Anzeige von Benachrichtigungen über eingegangene Nachrichten in der Statusleiste des Center Displays.
  - **Benachrichtigung im Fahrer-Display** - zeigt Notizen auf dem Fahrerdisplay an. Eingehende Nachrichten können mit dem rechten Tastenfeld des Lenkrades verwaltet werden.
  - **Textmitteilungston** – zur Auswahl des Signals für eingehende Textnachrichten.

---

## 13.3.14. Drahtlos-Telefonladegerät\*

In der Tunnelkonsole befindet sich eine Ladeplatte für die drahtlose Aufladung von Telefonen.



Eine Voraussetzung, dass ein Telefon auf diese Weise aufgeladen werden kann, ist, dass es das drahtlose Aufladen (Qi) unterstützt. Telefone, die nicht mit einem Drahtlos-Ladeempfänger ausgerüstet sind, können häufig mit einer Hülle ergänzt werden, die dann die Drahtlos-Aufladung möglich macht.

### **Warnung**

Die Drahtlos-Aufladung kann die Funktion von Herzschrittmachern oder anderen implantierten medizinischen Geräten beeinträchtigen. Wenn Sie Benutzer eines solchen Gerätes sind, wird empfohlen, die Benutzung des drahtlosen Aufladesystems vorab mit Ihrem Arzt abzuklären.

\* Optie/accessoire.

## 13.3.15. Benutzung des Drahtlos-Telefonladegeräts\*

Auf der Gummipolsterung unter dem Center Display kann ein Telefon aufgeladen werden, ohne dass hierzu ein Ladekabel benötigt wird.



Drahtlos-Telefonladegerät vor dem Schalt-/Wählhebel

### **Warnung**

Die Drahtlos-Aufladung kann die Funktion von Herzschrittmachern oder anderen implantierten medizinischen Geräten beeinträchtigen. Wenn Sie Benutzer eines solchen Gerätes sind, wird empfohlen, die Benutzung des drahtlosen Aufladesystems vorab mit Ihrem Arzt abzuklären.

Um die Drahtlos-Ladeplatte zu benutzen:

- 1 Entfernen Sie alle anderen Gegenstände von der Ladeplatte und platzieren Sie das Telefon in deren Mitte.
  - Das Telefon wird geladen und ganz oben auf dem Center Display erscheint das Symbol ().

### **Wichtig**

Vermeiden Sie es, Karten mit NFC (Near Field Communication), z. B. Kreditkarten mit kontaktfreier Bezahlungsfunktion, zusammen mit dem Telefon aufzubewahren. Dieser Kartentyp kann bei der Aufladung beschädigt werden.

### **Hinweis**

Manche Telefone können beim kabellosen Aufladen warm werden. Dies ist normal.

**Wenn das Telefon nicht lädt:**

- Stellen Sie sicher, dass die Ladeplatte frei von sonstigen Gegenständen ist.

**Der Inhalt dieses Handbuchs entspricht dem Stand des Benutzerhandbuchs zum Zeitpunkt der Drucklegung und ist in Zukunft möglicherweise nicht mehr vollständig gültig. Weitere Informationen finden Sie auf der ersten Seite mit dem vollständigen Haftungsausschluss.**

- Überprüfen Sie, ob das Telefon drahtloses Laden (Qi) unterstützt.
- Nehmen Sie eine eventuelle Schutzhülle vom Telefon ab.
- Heben Sie das Telefon an und platzieren Sie es erneut in der Mitte der Ladeplatte.
- Stellen Sie sicher, dass das Fahrzeug läuft.
- Kontrollieren Sie, dass das Telefon während der Fahrt nicht von der Ladeablage gerutscht ist.
- Wenn die Batterietemperatur beim Aufladen zu stark ansteigt, wird der Ladevorgang abgebrochen.
- Beim Öffnen einer Tür wird der Ladevorgang für einige Sekunden unterbrochen.

Wenn das Telefon nicht richtig platziert ist oder ein Gegenstand auf der Ladeablage die Aufladung verhindert, wird im Center Display eine Meldung angezeigt.

**! Wichtig**

Um eine Überhitzung zu verhindern, sind Telefon und Ladefläche während des Ladevorgangs von anderen Gegenständen freizuhalten.

\* Optie/accessoire.

### 13.3.16. Zertifikat für Ladestation

Land/Region	
China:	
Mexiko:	<a href="https://az685612.vo.msecnd.net/pdfs/certificates/VOLVO_Mexico_57442C.pdf">RCPVAPVO 18-1919 [https://az685612.vo.msecnd.net/pdfs/certificates/VOLVO_Mexico_57442C.pdf]</a>
Paraguay:	 <a href="https://az685612.vo.msecnd.net/pdfs/certificates/Volvo_Paraguay_57442C.pdf">2018-11-1-000541 [https://az685612.vo.msecnd.net/pdfs/certificates/Volvo_Paraguay_57442C.pdf]</a>
Taiwan:	

Land/Region	
Ukraine:	<p>Ци</p> <p>Діапазон частот: 107 кГц - 115 кГц</p> <p>Максимальна потужність радіосигналу: 5 Вт (сполучена), 63 Вт наномасштабів (випромінюється)</p> <p>Коефіцієнт викидів: N / A</p> <p>Модуляції: 2 кГц</p> <p>NFC</p> <p>Діапазон частот: 13,56 МГц, у межах +/- 0,01%</p> <p>Максимальна вихідна потужність РФ: 10 мВт</p> <p>–</p> <p>виробник: Ел-Джі Електронікс Інк.(LG Electronics Inc) 10, Магок'юнганг 10-ро, Гангсео-гу, Сеул, 07796, Корея</p> <p>Frequency range 111 кГц / Максимальна потужність РФ: 42 дБмк А / м</p> <p>справжнім Ел-Джі Електронікс Інкзаявляє, що тип радіообладнання WC510MVV20 відповідає Технічному регламенту радіообладнання;</p> <p>повний текст декларації про відповідність доступний на веб-сайті за такою адресою:<a href="https://www.lg.com/global/support/cedoc/cedoc">https://www.lg.com/global/support/cedoc/cedoc</a>.</p> <p>імпортер : Віннер Імпорте Україна</p> <p>Вул. Дачна, 5-А, с.Капітанівка, Київська область, 08112, Україна</p> <p>Тел.: +38(044) 585 63 00</p> <p>Контактна особа : Alla Haidai (ahaidai@winner.ua)</p>
USA/Kanada	<p>FCC ID : BEJWC510MVV20</p> <p>IC : 2703H-WC510MVV20</p> <p>This device complies with part 15 of the FCC rules and with RSS-Gen,RSS-216 rules of Canada. Operation is subject to the following two conditions:</p> <p>(1) This device may not cause harmful interference, and</p> <p>(2) This device must accept any interference received, including interference that may cause undesired operation.</p> <p>Any changed or modifications not expressly approved by the party responsible for compliance could void the user's authority to operate this equipment.</p> <p>FCC RF Radiation Exposure Statement: This equipment complies with FCC RF Radiation exposure limits set forth for an uncontrolled environment. This device and its antenna must not be co-located or operating in conjunction with any other antenna or transmitter. This equipment should be installed and operated with a minimum distance of 15cm between the radiator and your body.</p> <p>–</p> <p>IDéclaration d'avertissement ISED</p> <p>Son fonctionnement est soumis aux deux conditions suivantes:</p> <p>(1) Cet appareil ne doit pas provoquer d'interferences nuisibles, et</p> <p>(2) Cet appareil doit accepter toute interference recue, y compris les interferences pouvant entraîner un fonctionnement indésirable.</p> <p>Les changements ou modifications non expressément approuvés par LG Vehicle Components Company pourraient annuler l'autorité de l'utilisateur à utiliser l'équipement.</p> <p>Déclaration d'exposition aux radiations RF de l'ISED: Cet équipement est conforme aux limites d'exposition aux rayonnements RF de l'ISED définies pour un environnement non contrôlé. Cet appareil et son antenne ne doivent pas être situés ou fonctionner conjointement avec une autre antenne ou un autre émetteur.</p> <p>Cet équipement doit être installé pour fonctionner avec une distance minimale de 10cm entre le radiateur et le corps de l'utilisateur final.</p>

## 13.4. Apps

### 13.4.1. Im Fahrzeug verfügbare Apps

#### 13.4.1.1. Android Auto \*

Android Auto<sup>[1]</sup> ermöglicht es Ihnen, Musik zu hören, Telefonanrufe durchzuführen, Fahrtanweisungen zu erhalten und fahrzeugspezifische Apps eines Android-Geräts zu benutzen. Android Auto funktioniert mit bestimmten Android-Geräten.

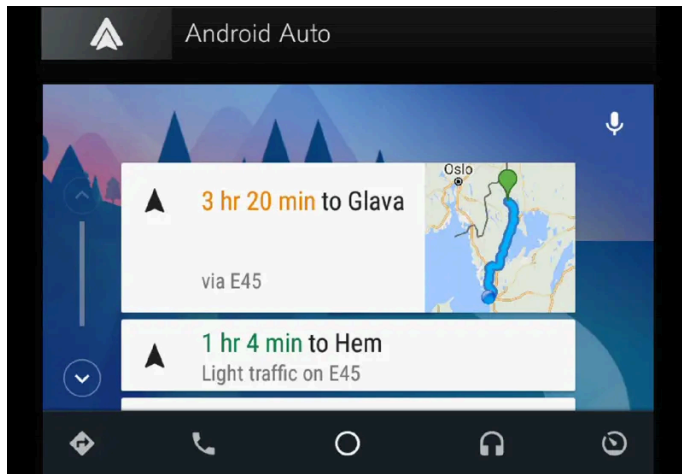

Auf der Webseite finden Sie unter [www.android.com/auto/](https://www.android.com/auto/) Informationen zu unterstützten Apps und kompatiblen Android-Geräten. Zu Apps von Drittanbietern siehe Google Play. Beachten Sie bitte, dass Volvo keine Verantwortung für die Inhalte von Android Auto übernimmt.

Android Auto startet über die Ansicht für Apps. Nachdem Android Auto einmal gestartet wurde, startet die App automatisch, sobald das Gerät wieder angeschlossen wird. Der automatische Start kann in den Einstellungen ausgeschaltet werden.

**i Hinweis**

Bei bestehender Verbindung eines Gerätes mit Android Auto ist das Streamen über Bluetooth auf einen anderen Mediaplayer möglich, weil Bluetooth während der Verwendung von Android Auto aktiviert ist.

Bei der Kartennavigation über Android Auto erfolgt die Routenführung nicht über das Fahrerdisplay, sondern nur über das Center Display.

Android Auto kann über das Center Display, mit dem rechten Tastenfeld des Lenkrads oder über die Sprachsteuerung bedient werden. Ein langer Druck auf die Lenkradtaste  startet den Google Assistant und ein kurzer Druck deaktiviert ihn.

**Mit der Verwendung von Android Auto stimmen Sie folgenden Bedingungen zu: Android Auto wird von Google Inc. zu eigenen Nutzungsbedingungen bereitgestellt. Volvo Cars ist nicht verantwortlich für Android Auto oder dessen Funktionen oder Anwendungen. Wenn Sie Android Auto verwenden, überträgt das Fahrzeug Informationen (z. B. Ihren Standort) an das angeschlossene Android-Gerät. Sie sind verantwortlich für Ihre Nutzung von Android Auto und dessen Verwendung durch Dritte.**

\* Optie/accessoire.

<sup>[1]</sup> Die Verfügbarkeit kann je nach Markt variieren.

## 13.4.1.2. Erhältliche Apps

Der Inhalt dieses Handbuchs entspricht dem Stand des Benutzerhandbuchs zum Zeitpunkt der Drucklegung und ist in Zukunft möglicherweise nicht mehr vollständig gültig. Weitere Informationen finden Sie auf der ersten Seite mit dem vollständigen Haftungsausschluss.

Volvo bietet ein umfangreiches Sortiment an Diensten, Apps und Programmen an, die Sie in Ihrem Fahrzeug nutzen können.

Mit Sensus Connect haben Sie in Ihrem Fahrzeug Zugriff auf Apps für die verschiedensten Entertainment-, Navigations- und Servicefunktionen. Unter **DownloadCenter** auf dem Center Display des Fahrzeugs können Sie anzeigen, welche Apps zum Download bereitstehen<sup>[1]</sup>.

## Tipps zur Verwendung von Apps

Bei vielen Apps ist eine Internetverbindung erforderlich, um den gesamten Funktionsumfang nutzen zu können<sup>[2]</sup>.

Wenn eine App nicht mehr wie gewohnt funktioniert, empfiehlt sich zunächst die Deinstallation und erneute Installation der App.

### Hinweis

Das App-Angebot kann je nach Markt variieren. Auch die Unterstützung von Volvo-Diensten, die von Dritten angeboten werden, kann variieren. Es kann vorkommen, dass eine oder mehrere Apps in dem Markt, in dem das Fahrzeug verkauft oder gefahren wird, nicht angeboten wird/werden.

<sup>[1]</sup> Die Verfügbarkeit kann je nach Markt variieren.

<sup>[2]</sup> Bei der Nutzung des Internets werden Daten übertragen, was zusätzliche Kosten verursachen kann.

---

## 13.4.1.3. Apple<sup>®</sup> CarPlay<sup>®</sup> \*

Mit CarPlay<sup>[1]</sup> können Sie Musik hören, telefonieren, Nachrichten verschicken und empfangen sowie Siri verwenden, ohne dass Sie vom eigentlichen Fahren abgelenkt werden.

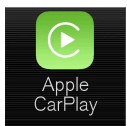



CarPlay funktioniert mit einer Auswahl von iOS-Geräten. Wenn das Fahrzeug CarPlay nicht bereits unterstützt, ist es möglich, das Programm nachträglich zu installieren. Wenden Sie sich zur Installation von CarPlay bitte an Ihren Volvo Partner.

Auf der Webseite von Apple finden Sie unter [www.apple.com/ios/carplay/](https://www.apple.com/ios/carplay/) [https://www.apple.com/ios/carplay/]. Informationen zu unterstützten Apps und kompatiblen iOS-Geräten. Die Benutzung von Apps, die nicht mit CarPlay kompatibel sind, kann mitunter dazu führen, dass die Verbindung zwischen dem Gerät und dem Fahrzeug unterbrochen wird. Beachten Sie bitte, dass Volvo keine Verantwortung für die Inhalte von CarPlay übernimmt.

Bei der Kartennavigation über CarPlay wird die Routenführung nicht auf dem Fahrerdisplay, sondern nur auf dem Center Display angezeigt.

Beim Start der Navigation über CarPlay werden eventuelle Wegbeschreibungen fahrzeugeigener Systeme beendet.

Die Bedienung der Apps von CarPlay erfolgt über das Center Display, das iOS-Gerät oder das rechte Lenkradtastenfeld (bestimmte Funktionen). Die Apps können auch mittels Sprachsteuerung über Siri bedient werden. Halten Sie die Lenkradtaste « gedrückt, um die Sprachsteuerung über Siri zu starten; wenn Sie die Taste nur kurz drücken, wird die Sprachsteuerung des Fahrzeugs aktiviert. Wenn Siri zu früh abbricht, die Lenkradtaste «<sup>[2]</sup> gedrückt halten..



Mit der Nutzung von Apple CarPlay bestätigen Sie, dass Apple CarPlay ein von der Apple Inc. zu deren Geschäftsbedingungen angebotener Dienst ist. Volvo ist deshalb für Apple CarPlay bzw. dessen Funktionen/ Anwendungen nicht verantwortlich. Bei der Nutzung von Apple CarPlay werden bestimmte Informationen von Ihrem Fahrzeug (einschl. seiner Position) auf Ihr iPhone übertragen. Sie sind Volvo gegenüber für die Nutzung von Apple CarPlay durch Sie andere Personen voll verantwortlich.

\* Optie/accessoire.

<sup>[1]</sup> Die Verfügbarkeit kann je nach Markt variieren.

<sup>[2]</sup> Apple und CarPlay sind registrierte Markenzeichen der Firma Apple Inc.

---

## 13.4.1.4. Google Local Search

Mit der App Google Local Search<sup>[1]</sup> können Sie Restaurants, Hotels, Tankstellen und vieles mehr entlang Ihrer Reiseroute direkt im Center Display Ihres Volvo suchen.

### Funktionen in Google Local Search

Google Local Search ist ein kostenloser Dienst. Für den Zugang zur Onlinedatenbank ist keine Registrierung nötig. Zur Nutzung des Dienstes ist jedoch eine Internetverbindung erforderlich<sup>[2]</sup>.

Mit der App Google Local Search können Sie u. a. nach Sonderzielen, Restaurants, Hotels und anderen Dienstleistungsbetrieben in der Nähe des Fahrzeugs, entlang Ihrer Reiseroute und in der Nähe Ihres Reiseziels suchen.

In Google Local Search können Sie weitergehende Informationen zu verschiedenen Suchresultaten sehen, wie Adressen, Entfernung, Öffnungszeiten und Telefonnummer. Über die App gibt es die Möglichkeit, ein solches Sonderziel direkt vom Fahrzeug aus anzurufen. Außerdem können Sie eine Routenführung zum Sonderziel erhalten, indem Sie eine Adresse an Sensus Navigation senden.

In Google Local Search können Sie Rezensionen und Kundenbewertungen für u. a. Restaurants und Hotels sehen und, in bestimmten Fällen, auch anhören. Sie können auch zwischen Bildern blättern, die mit einem Suchergebnis verknüpft sind, und Sie haben Zugang zu Aufnahmen von Google Street View, was bei der Orientierung an einem gesuchten Sonderziel hilfreich sein kann.

### Betätigung

Google Local Search kann während der Fahrt verwendet werden.

### Tipps für die Verwendung von Google Local Search

Prüfen Sie bei Problemen mit Google Local Search bitte, dass eine Internetverbindung besteht und die Signalstärke ausreichend hoch ist.

<sup>[1]</sup> Je nach Markt kann die Verfügbarkeit variieren.

<sup>[2]</sup> Bei der Nutzung des Internets werden Daten übertragen, was zusätzliche Kosten verursachen kann.

## 13.4.1.5. Park and Pay

Park and Pay<sup>[1]</sup> ist eine App, die Ihnen bei der Parkplatzsuche helfen kann. Sie können in manchen Fällen sogar Ihren Parkplatz mit der App bezahlen. Park and Pay kann verwendet werden, wenn das Fahrzeug mit Sensus Connect und Sensus Navigation ausgerüstet ist.

### App Park and Pay

Mit der App Park and Pay können Sie einen freien Parkplatz finden und anfallende Parkgebühren entrichten. Der kostenpflichtige Dienst funktioniert für Parkplätze, die an einen Zahlungsanbieter angeschlossen sind, der von Park and Pay unterstützt wird. In der App werden die Parkplätze in der Listenansicht mit einem Symbol sowie für jeden einzelnen Parkplatz mit detaillierten Informationen angezeigt. Hier finden Sie Informationen zu Zahlungsanbieter und Identifizierung.

### Park and Pay verwenden

Um die App Park and Pay zu verwenden, brauchen Sie kein Konto zu registrieren. Um aber die Parkgebühren über die App zu entrichten, ist eine Registrierung auf der Webseite des Zahlungsanbieters erforderlich.

Die App Park and Pay ist kostenlos, aber bei Nutzung der Zahlungsfunktion wird Ihr Bankkonto vom Zahlungsanbieter belastet. Beachten Sie bitte, dass Ihnen je nach Vertrag Datenübertragungskosten in Rechnung gestellt werden können. Wenden Sie sich bitte an Ihren Internetanbieter, um weitere Informationen zu Kosten und Datenverbrauch zu erhalten.

### Preisbeispiel

In der Detailansicht für Parkplätze wird ein Preisbeispiel angezeigt, hierbei können die Kosten je nach Uhrzeit und Datum variieren. Die tatsächlich anfallenden Parkgebühren für die geschätzte Parkdauer werden angezeigt, nachdem Sie die geschätzte Parkdauer eingestellt haben.

### Ende der Parkzeit

Wenn Sie einen Parkplatz benutzen, für den Sie nur die Standzeit der Nutzung bezahlen, bittet die App vorab um die Angabe für das voraussichtliche Ende der Parkzeit, damit Sie nicht vergessen, die Parkplatznutzung zu beenden. Wenn Sie die Parkplatznutzung beenden, bevor das Ende der Parkzeit erreicht ist, dann brauchen Sie nur für die Zeit zu zahlen, für die Ihr Fahrzeug tatsächlich gepackt wurde<sup>[2]</sup>.

### Tipps für die Verwendung von Park and Pay

Prüfen Sie bei Problemen mit Park and Pay bitte, dass eine Internetverbindung besteht und die Signalstärke ausreichend hoch ist.

<sup>[1]</sup> Je nach Markt kann die Verfügbarkeit variieren.

<sup>[2]</sup> Gilt nur für Zahlungsanbieter, welche die Bezahlung bei Ende der Parkzeit unterstützen.

---

## 13.4.1.6. Record & Send

Record & Send<sup>[1]</sup> ist eine Fahrzeug-App, mit deren Hilfe persönliche Sprachmitteilungen aufgenommen und an einen beliebigen Empfänger gesendet werden können.



## Aufnahmen und versenden von Sprachaufnahmen

Nach dem Start der App gibt es zwei Alternativen: Empfänger angeben und die Aufnahme durch Tippen auf das Mikrofonsymbol starten.

- 1 Tippen Sie auf **Empfänger** und geben Sie die E-Mail-Adresse an, an welche die Aufnahme gesendet werden soll.
  - 2 Tippen Sie auf das Mikrofonsymbol, um die Aufnahme zu starten.
  - 3 Sprechen Sie die Mitteilung.
  - 4 Nochmal auf das Mikrofonsymbol tippen, um die Aufnahme zu beenden.
- Es wird die Möglichkeit gegeben, die Aufnahme zu senden oder zu verwerfen.

## Sprachaufnahme öffnen

Wenn die Aufnahme gesendet wird, bekommt der Empfänger eine E-Mail-Nachricht, welche mit einem normalen E-Mail-Programm in einem Smartphone oder Computer geöffnet werden kann. Die Aufnahme wird als Datei im MP3-Format angehängt.

## Open-Source-Software

Die Komprimierung Ihrer Aufnahmen in das MP3-Format erfolgt mithilfe der Open-Source-Software LAME. Weitere Informationen zu LAME finden Sie auf der Homepage [www.mp3dev.org](http://www.mp3dev.org).

<sup>[1]</sup> Je nach Markt kann die Verfügbarkeit variieren.

---

## 13.4.1.7. Spotify

Der Inhalt dieses Handbuchs entspricht dem Stand des Benutzerhandbuchs zum Zeitpunkt der Drucklegung und ist in Zukunft möglicherweise nicht mehr vollständig gültig. Weitere Informationen finden Sie auf der ersten Seite mit dem vollständigen Haftungsausschluss.

Solange das Fahrzeug mit dem Internet verbunden ist, können Sie in Ihrem Volvo Musik über die App Spotify<sup>[1]</sup> hören.



## Erste Schritte mit Spotify

Für die Verwendung von Spotify wird ein Spotify Premium-Konto benötigt. Es ist nach dem derzeitigen Stand nicht möglich, ein solches Konto über die App im Fahrzeug einzurichten, aber es ist sehr einfach, dies über die Homepage von Spotify vorzunehmen. Wenn Sie bereits ein Spotify Premium-Konto besitzen, können Sie natürlich dieses verwenden.

## Internetverbindung bei der Verwendung von Spotify

Um Spotify in Ihrem Fahrzeug verwenden zu können, muss eine Verbindung zum Internet bestehen. Der Offline-Modus ist nach dem derzeitigen Stand nicht möglich.

## Audioqualität

In den Einstellungen für die App können Sie wählen, welche Audioqualität Sie bevorzugen. Sie können eine Audioqualität zwischen Normal, Hoch und Extrem wählen.

- Normal (96 kbps)
- Hoch (160 kbps)
- Extrem (320 kbps)

## Funktionen

Die Spotify-App bietet eine Reihe von Optionen und Funktionen, wie zum Beispiel:

- Freitextsuche
- Automatische Suche
- Abspielen/Pause/Weiterspielen
- Durchblättern von Alben, Playlisten, Neuigkeiten usw.
- Musiktitel in Bibliothek hinzufügen/entfernen
- An-/Abmeldung
- Zwischen den Musiktiteln springen

**Der Inhalt dieses Handbuchs entspricht dem Stand des Benutzerhandbuchs zum Zeitpunkt der Drucklegung und ist in Zukunft möglicherweise nicht mehr vollständig gültig. Weitere Informationen finden Sie auf der ersten Seite mit dem vollständigen Haftungsausschluss.**

- Spotify Connect
- Spotify Radio

 **Hinweis**

Volvo speichert keine Daten in der Spotify-App, ausgenommen der lokal gespeicherten Angaben, die zur Anwendung der App benötigt werden. Ihr Passwort wird niemals gespeichert, und wenn Sie sich aus der App abgemeldet haben, dann müssen Sie bei der erneuten Anmeldung Ihren Benutzernamen und das Passwort erneut eingeben.

## Benutzerdaten löschen

Um Benutzerdaten zu löschen, aus der Spotify-App über das Einstellungsmenü abmelden. Die Benutzerdaten werden auch bei einer Werksrückstellung des Center Displays gelöscht.

## Tipps für die Verwendung von Spotify

Prüfen Sie bei Problemen mit Spotify bitte, dass eine Internetverbindung besteht und die Signalstärke ausreichend hoch ist.

<sup>[1]</sup> Je nach Markt kann die Verfügbarkeit variieren.

## 13.4.1.8. TuneIn

In einem Fahrzeug mit Internetverbindung können Sie über die App TuneIn<sup>[1]</sup> Radio hören. Mit TuneIn stehen Ihnen über 100.000 internationale Live-Radiosender aus aller Welt und über zwei Millionen Programme auf Abruf (z. B. Podcasts, Konzerte und Interviews) zur Verfügung.

### TuneIn-Konto

Bei der Verwendung von TuneIn empfiehlt sich ein TuneIn-Konto, das Sie unter [www.tunein.com](http://www.tunein.com) erstellen können. Ein TuneIn-Konto ist nicht zwingend erforderlich, um den Dienst nutzen zu können, wird aber empfohlen. Mit einem Konto können Sie z. B. Ihre bevorzugten Sender speichern und in Ihrem Fahrzeug einfach anwählen.

### Tonqualität

Sie können wählen, ob Sie den Stream in Basis-, mittlerer oder hoher Bitrate/Qualität empfangen. Von der gewählten Qualität hängt ab, welches Datenvolumen Ihrer Internetverbindung verbraucht wird, siehe die nachfolgenden Angaben.

Datenrate (kbps)	Dauer (Stunden)	Größe (MB)
32 (Basis-Tonqualität)	1	14
64 (Basis-Tonqualität)	1	28
96 (mittlere Tonqualität)	1	42
128 (hohe Tonqualität)	1	56

## Tipps für die Verwendung von Tuneln

Prüfen Sie bei Problemen mit Tuneln bitte, dass eine Internetverbindung besteht und die Signalstärke ausreichend hoch ist.

<sup>[1]</sup> Je nach Markt kann die Verfügbarkeit variieren.

---

### 13.4.1.9. Tuneln verwenden

Der Internetradio-Dienst Tuneln <sup>[1]</sup> bietet mehrere Funktionen. So können Sie z. B. Lokalradio hören oder Kurztasten für bevorzugte Sender einrichten. In diesem Artikel wird beschrieben, wie Sie in Ihrem Fahrzeug auf diese Dienste zugreifen und sie bedienen.

#### Tuneln starten

- 1 Die App Tuneln im **Download-Center** in der Ansicht Apps herunterladen.
- 2 Die App Tuneln in der Ansicht Apps öffnen.
  - > Das Fahrzeug wird mit Tuneln verbunden. Beim ersten Anschließen wird die Musik gepuffert; dies kann einige Sekunden dauern.

#### Kontodaten für Tuneln anzeigen

- 1 Die App Tuneln in der Ansicht Apps öffnen.
- 2 Die Ansicht vergrößern und auf **Anmelden** tippen.
  - > Es wird ein Pop-up-Fenster eingeblendet, in dem Sie sich anmelden können.
- 3 Benutzernamen und Kennwort eingeben, dann auf **Anmelden** drücken.
  - > Hier können Sie Ihre Kontoinformationen einsehen.

#### Tuneln Kategorien

Mit Tuneln können Sie bequem verschiedene Kategorien durchsuchen.

- 1 Die App Tuneln in der Ansicht Apps öffnen.

**Der Inhalt dieses Handbuchs entspricht dem Stand des Benutzerhandbuchs zum Zeitpunkt der Drucklegung und ist in Zukunft möglicherweise nicht mehr vollständig gültig. Weitere Informationen finden Sie auf der ersten Seite mit dem vollständigen Haftungsausschluss.**

- 2 Die Ansicht vergrößern und auf **Bibliothek** tippen.
- Eine Liste über Sender und Kategorien wird angezeigt.

## TuneIn Favoriten

Wenn Sie in Ihrem Fahrzeug bei TuneIn angemeldet sind, werden die von Ihnen gewählten Favoriten mit Ihrem Konto synchronisiert. Anderenfalls werden die von Ihnen gewählten Favoriten nur im jeweiligen Fahrzeug gespeichert.

- 1 In der vergrößerten Ansicht: Den Radiosender antippen, der als Favorit markiert werden soll.
  - 2 Rechts das Sternsymbol auswählen.
- Damit wurde der Sender in Ihre Favoritenliste aufgenommen.

<sup>[1]</sup> Je nach Markt kann die Verfügbarkeit variieren.

---

## 13.4.1.10. Weather

Die App Weather<sup>[1]</sup> versorgt Sie mit Wetterinformationen für die Umgebung des Fahrzeugs oder einen ausgewählten Ort. Sie können Weather nur verwenden, wenn das Fahrzeug mit Sensus Navigation ausgestattet ist.

### App Weather

Mit Weather können Sie sich Tages- und Wochenprognosen für das zu erwartende Wetter anzeigen lassen. In den Einstellungen der App legen Sie fest, für welchen Ort die Wetterinformationen aktualisiert werden sollen. Sie erreichen die Einstellungen im Anzeigemodus der App. Hier können Sie auch die Einstellungen für die Messung der Windgeschwindigkeit ändern.

### Weather verwenden

Weather ist ein kostenloser Dienst, für dessen Verwendung kein Konto angelegt werden muss.

Beachten Sie bitte, dass Ihnen je nach Vertrag Datenübertragungskosten in Rechnung gestellt werden können. Weitere Informationen hierzu bekommen Sie von Ihrem Mobilfunkanbieter.

### Tipps für die Verwendung von Weather

Prüfen Sie bei Problemen mit Weather bitte, dass eine Internetverbindung besteht und die Signalstärke ausreichend hoch ist.

<sup>[1]</sup> Je nach Markt kann die Verfügbarkeit variieren.

---

## 13.4.1.11. WikiLocations

Mit der App WikiLocations<sup>[1]</sup> können Sie Wikipedia-Artikel lesen, die einen Bezug zu dem Standort und dem Ziel Ihres Fahrzeugs haben.

### App WikiLocations

Mit WikiLocations haben Sie Zugriff auf Inhalte, die auf Wikipedia basieren. Dies ist nicht Bestandteil des Navigationssystems, gibt Ihnen aber die Möglichkeit, Artikel, Bilder und Zusammenfassungen zum Standort oder Ziel Ihres Fahrzeugs aufzurufen.

In WikiLocations sind die Artikel enthalten, die einem bestimmten Ort zugeordnet sind. WikiLocations zeigt nur Artikel an, die mit den Spracheinstellungen des Fahrzeugs übereinstimmen oder in englischer Sprache vorliegen.

### WikiLocations verwenden

WikiLocations ist ein kostenloser Dienst, für dessen Verwendung kein Konto angelegt werden muss.

Beachten Sie bitte, dass Ihnen je nach Vertrag Datenübertragungskosten in Rechnung gestellt werden können. Weitere Informationen hierzu bekommen Sie von Ihrem Mobilfunkanbieter.

Die Bedienung der App während der Fahrt ist über die Lenkradtasten sicherer.

### Tipps für die Verwendung von WikiLocations

Prüfen Sie bei Problemen mit WikiLocations bitte, dass eine Internetverbindung besteht und die Signalstärke ausreichend hoch ist.

<sup>[1]</sup> Je nach Markt kann die Verfügbarkeit variieren.

---

## 13.4.1.12. Yelp

Mit der App Yelp<sup>[1]</sup> finden Sie Unternehmen in der Nähe (z.B. Restaurants oder Geschäfte) und können die zugehörigen Bewertungen anderer Nutzer lesen. Yelp steht nur zur Verfügung, wenn Ihr Fahrzeug mit Sensus Connect und Sensus Navigation ausgestattet ist.

### App Yelp

Mit Yelp können Sie beispielsweise nach Restaurants, Geschäften, Wellness-Einrichtungen oder Dienstleistungsanbietern suchen. Außerdem haben Sie die Möglichkeit, die Bewertungen anderer Nutzer zu lesen.

Beachten Sie bitte, dass Bewertungen je nach Sprache, in der diese verfasst sind, angezeigt werden oder nicht.

### Yelp verwenden

Yelp ist ein kostenloser Dienst, für dessen Verwendung kein Konto angelegt werden muss.



Beachten Sie bitte, dass Ihnen je nach Vertrag Datenübertragungskosten in Rechnung gestellt werden können. Weitere Informationen dazu, welche Bedingungen für Ihr Abonnement gelten, erhalten Sie von Ihrem Internetanbieter.

Die Bedienung der App während der Fahrt ist über die Lenkradtasten sicherer.

## Unternehmen in der Nähe suchen

Um nach Unternehmen in der Nähe Ihres Ziels zu suchen, muss das Ziel im Navigationssystem eingestellt sein.

Da die Freitextsuche den Namen des Unternehmens und den Text der Bewertungen umfasst, erzielen Sie mit möglichst spezifischen Suchbegriffen die besten Ergebnisse.

## Tipps für die Verwendung von Yelp

Wenn sich die Navigation zum ausgewählten Unternehmen nicht starten lässt, fehlen vermutlich Angaben zum genauen Standort in Yelp. Dies gilt auch, wenn der Ort nicht auf der Karte angezeigt wird.

Prüfen Sie bei Problemen mit Yelp bitte, dass eine Internetverbindung besteht und die Signalstärke ausreichend hoch ist.

<sup>[1]</sup> Je nach Markt kann die Verfügbarkeit variieren.

---

## 13.4.1.13. Fahrzeugstatus

Der allgemeine Fahrzeugstatus kann auf dem Center Display angezeigt werden.

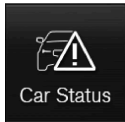

Die App **Fzg.-Status** wird in der Ansicht Apps im Center Display gestartet und hat vier Registerkarten:

- **Mitteilungen** - Statusmeldungen
- **Status** - Prüfen des Motorölstands und des AdBlue-Füllstands<sup>[1]</sup>
- **TPMS** - Kontrolle des Reifendrucks
- **Termine** – Buchungs- und Fahrzeuginformationen<sup>[2]</sup>

<sup>[1]</sup> AdBlue gilt für Fahrzeuge mit Dieselmotor.

<sup>[2]</sup> Gilt für bestimmte Märkte.

---

## 13.4.1.14. Download Center

Im App Download Center im Center Display des Fahrzeugs wird die Software<sup>[1]</sup> wie Apps und Karten behandelt.



**DownloadCenter** wird in der Ansicht Apps im Center Display gestartet und bietet folgende Möglichkeiten:

- Suchen und Aktualisieren bestimmter Software
- Kartendaten für Sensus Navigation \* aktualisieren
- Apps herunterladen, aktualisieren und deinstallieren.

<sup>[1]</sup> Bei der Nutzung des Internets werden Daten übertragen, was zusätzliche Kosten verursachen kann.

\* Optie/accessoire.

---

## 13.4.2. Apps

In der Ansicht Apps sind Apps aufgeführt, über die bestimmte Dienste des Fahrzeugs genutzt werden können.

Streichen Sie von rechts nach links<sup>[1]</sup> über den Bildschirm des Center Displays, um aus der Ansicht Home in die Ansicht Apps zu wechseln. Hier sind alle installierten Apps aufgeführt: Separat heruntergeladene Apps von Drittanbietern ebenso wie die

Apps für integrierte Fahrzeugfunktionen, wie z. B. FM Radio.



Ansicht Apps (schematische Abbildung; je nach Markt und Modell variieren die installierten Basis-Apps).

Der Inhalt dieses Handbuchs entspricht dem Stand des Benutzerhandbuchs zum Zeitpunkt der Drucklegung und ist in Zukunft möglicherweise nicht mehr vollständig gültig. Weitere Informationen finden Sie auf der ersten Seite mit dem vollständigen Haftungsausschluss.

Einige Basis-Apps sind grundsätzlich vorinstalliert. Wenn das Fahrzeug mit dem Internet verbunden ist, besteht die Möglichkeit, weitere Apps wie Internetradio und Musikdienste herunterzuladen.

Bestimmte Apps lassen sich nur nutzen, wenn das Fahrzeug mit dem Internet verbunden ist.

Starten Sie eine App, indem Sie darauf tippen.

Alle verwendeten Apps sollten auf den neuesten Stand aktualisiert sein.

[1] Gilt für Linkslenker. In einem Rechtslenker in die entgegengesetzte Richtung streichen.

---

## 13.4.3. Apps herunterladen

Wenn das Fahrzeug mit dem Internet verbunden ist, können Sie neue Apps herunterladen.

### Hinweis

Das Herunterladen von Daten kann sich auf andere Dienste auswirken, bei denen ebenfalls Daten übertragen werden, wie z. B. das Internetradio. Wenn die Auswirkung auf andere Dienste als störend empfunden wird, kann der Download abgebrochen werden. Eine andere Möglichkeit besteht darin, die anderen Dienste abzuschalten oder abzubrechen.

### Hinweis

Bedenken Sie bei Downloads über das Telefon, dass der Datenverkehr zusätzliche Kosten verursachen kann.

- 1 Starten Sie in der Ansicht Apps die App **DownloadCenter**.



- 2 Öffnen Sie durch Antippen von **Neue Apps** eine Liste über verfügbare, aber nicht im Fahrzeug installierte Apps.
  - 3 Tippen Sie die Zeile der App an, um die Liste aufzuklappen und weitere Informationen zur ausgewählten App anzuzeigen.
  - 4 Tippen Sie auf **Installieren**, um die App herunterzuladen und zu installieren.
- Beim Herunterladen und Installieren wird angezeigt, wie weit der jeweilige Vorgang bereits fortgeschritten ist. Wenn ein Download zum aktuellen Zeitpunkt nicht gestartet werden kann, erscheint eine entsprechende Meldung. Die App verbleibt in der Liste, und Sie können erneut versuchen, sie herunterzuladen.

### Download abbrechen

- 1 Tippen Sie auf **Abbrechen**, um einen laufenden Download abzubrechen.

Beachten Sie, dass nur der Download abgebrochen werden kann; bei einer begonnenen Installation ist kein Abbruch möglich.

---

## 13.4.4. Apps deinstallieren

Zum Deinstallieren von Apps muss das Fahrzeug mit dem Internet verbunden sein.

Damit eine benutzte App deinstalliert werden kann, muss sie zunächst geschlossen werden.

- 1 Starten Sie in der Ansicht Apps die App **DownloadCenter**.



- 2 Gehen Sie auf **Anwendungs-Updates**, um eine Liste über alle installierten Apps zu öffnen.
  - 3 Wählen Sie die gewünschte App aus und gehen Sie auf **Deinstall.**, um die App zu deinstallieren.
- Wenn die App deinstalliert ist, wird sie nicht mehr in der Liste angezeigt.

---

## 13.4.5. Apps aktualisieren

Für die Aktualisierung von Apps muss das Fahrzeug mit dem Internet verbunden sein.

### Hinweis

Das Herunterladen von Daten kann sich auf andere Dienste auswirken, bei denen ebenfalls Daten übertragen werden, wie z. B. das Internetradio. Wenn die Auswirkung auf andere Dienste als störend empfunden wird, kann der Download abgebrochen werden. Eine andere Möglichkeit besteht darin, die anderen Dienste abzuschalten oder abzubrechen.

### Hinweis

Bedenken Sie bei Downloads über das Telefon, dass der Datenverkehr zusätzliche Kosten verursachen kann.

Wird eine App während einer laufenden Aktualisierung benutzt, wird diese neu gestartet, um die Installation abzuschließen.

**Alle aktualisieren**

- 1 Starten Sie in der Ansicht Apps die App **DownloadCenter**.



- 2 **Alle installieren** wählen.

➤ Die Aktualisierung beginnt.

#### Ausgewählte aktualisieren

- 1 Starten Sie in der Ansicht Apps die App **DownloadCenter**.

- 2 Gehen Sie auf **Anwendungs-Updates**, um eine Liste über alle verfügbaren Aktualisierungen zu öffnen.

- 3 Wählen Sie die gewünschte App aus und gehen Sie auf **Installieren**.

➤ Die Aktualisierung beginnt.

---

## 13.4.6. Volvo ID

Bei der Volvo ID handelt es sich um eine persönliche Kennung, dank der Sie mit nur einem Benutzernamen und Passwort auf zahlreiche Dienste zugreifen können.

### Hinweis

Die verfügbaren Dienste variieren je nach Ausstattungsniveau und Markt und können sich mit der Zeit ändern.

Die Volvo ID ist z. B. erforderlich, um bestimmte Fahrzeugfunktionen mit der Volvo Cars App<sup>[1]</sup> über ein Smartphone zu bedienen.

### Hinweis

Wenn Sie den Benutzernamen und/oder das Passwort für einen Dienst ändern (z. B. Volvo On Call), wird diese Änderung automatisch auch für andere Dienste übernommen.

Volvo ID wird vom Fahrzeug, [volvoid.eu.volvocars.com/Account](https://volvoid.eu.volvocars.com/Account) [<https://volvoid.eu.volvocars.com/Account/>], oder der Volvo Cars-App erstellt.

Nachdem Sie Ihre Volvo ID registriert haben, stehen Ihnen weitere Dienste zur Verfügung. Sie können mehrere Volvo ID im gleichen Fahrzeug verwenden und der gleichen Volvo ID mehrere Fahrzeuge zuordnen.

**Der Inhalt dieses Handbuchs entspricht dem Stand des Benutzerhandbuchs zum Zeitpunkt der Drucklegung und ist in Zukunft möglicherweise nicht mehr vollständig gültig. Weitere Informationen finden Sie auf der ersten Seite mit dem vollständigen Haftungsausschluss.**

\* Optie/accessoire.

<sup>[1]</sup> Bei Ausstattung mit Volvo On Call\*.

---

## 13.4.7. Erstellung einer Volvo ID

Zum Erstellen einer Volvo ID haben Sie verschiedene Möglichkeiten. Wenn die Volvo ID auf [volvoid.eu.volvocars.com/Account](https://volvoid.eu.volvocars.com/Account) [<https://volvoid.eu.volvocars.com/Account/>] oder in der App Volvo Cars erstellt wird, muss die Volvo ID auch für das Fahrzeug registriert werden, damit Sie die verschiedenen Volvo ID-Dienste nutzen können.

### Eine Volvo ID in der Volvo ID-App erstellen

- 1 Laden Sie die App Volvo ID im **Download-Center** in der Ansicht Apps auf dem Center Display herunter.
- 2 Starten Sie die App und geben Sie eine persönliche E-Mail-Adresse oder Handynummer ein.
- 3 Befolgen Sie die Anweisungen in der E-Mail/SMS, die automatisch an die von Ihnen angegebene Adresse geschickt wird.
  - Eine Volvo ID wurde erstellt und automatisch für das Fahrzeug registriert. Sie können die Volvo ID-Dienste jetzt nutzen.

### Volvo ID in der Volvo Cars App erstellen

- 1 Laden Sie die jüngste Version der App Volvo Cars auf das Telefon herunter<sup>[1]</sup>.
- 2 Wählen Sie Volvo ID erstellen.
- 3 Daraufhin wird die Webseite zum Erstellen der Volvo ID angezeigt.
- 4 Geben Sie eine persönliche E-Mail-Adresse oder Handynummer ein.
- 5 Befolgen Sie die Anweisungen in der E-Mail/SMS, die automatisch an die von Ihnen angegebene Adresse geschickt wird.
  - Nun wurde eine Volvo ID angelegt und ist bereit für die Nutzung.

### Volvo ID über die Website von Volvo Cars erstellen

- 1 Gehen Sie zu [volvoid.eu.volvocars.com/Account](https://volvoid.eu.volvocars.com/Account) [<https://volvoid.eu.volvocars.com/Account/>]. Wählen Sie, eine Volvo ID zu erstellen.
- 2 Geben Sie eine persönliche E-Mail-Adresse oder Handynummer ein.

Der Inhalt dieses Handbuchs entspricht dem Stand des Benutzerhandbuchs zum Zeitpunkt der Drucklegung und ist in Zukunft möglicherweise nicht mehr vollständig gültig. Weitere Informationen finden Sie auf der ersten Seite mit dem vollständigen Haftungsausschluss.

- 3 Befolgen Sie die Anweisungen in der E-Mail/SMS, die automatisch an die von Ihnen angegebene Adresse geschickt wird.
- Nun wurde eine Volvo ID angelegt und ist bereit für die Nutzung.

## Volvo ID für das Fahrzeug registrieren

Wenn die Volvo ID in einem Browser oder über die Volvo Cars App erstellt wurde, muss sie noch für das Fahrzeug registriert werden:

- 1 Wenn dies noch nicht geschehen ist: Laden Sie die App Volvo ID über **Download-Center** in der App-Ansicht des Center Displays herunter.

### Hinweis

Um Apps heruntergeladen zu können, muss das Fahrzeug mit dem Internet verbunden sein.

- 2 Starten Sie die App und geben Sie Ihre Volvo ID ein.
  - 3 Befolgen Sie die Anweisungen in der E-Mail/SMS, die automatisch an die mit Ihrer Volvo ID verknüpfte Adresse/Nummer geschickt wird.
- Damit ist Ihre Volvo ID für das Fahrzeug registriert. Jetzt können Sie die Volvo ID-Dienste nutzen.

<sup>[1]</sup> Steht im Apple App Store oder in Google Play zum Download bereit.

---

## 13.5. Internetverbindung

---

### 13.5.1. Online-Dienste

---

#### 13.5.1.1. Connected Safety

Connected Safety<sup>[1]</sup> übermittelt Informationen zwischen dem eigenen Fahrzeug und anderen Fahrzeugen über das Internet<sup>[2]</sup>. Die Funktion ist dazu gedacht, einen Fahrer auf möglicherweise gefährliche Verkehrssituationen aufmerksam zu machen, die im Verlauf der aktuellen Fahrstrecke aufgetreten sein können.

**Der Inhalt dieses Handbuchs entspricht dem Stand des Benutzerhandbuchs zum Zeitpunkt der Drucklegung und ist in Zukunft möglicherweise nicht mehr vollständig gültig. Weitere Informationen finden Sie auf der ersten Seite mit dem vollständigen Haftungsausschluss.**



Die Funktion kann den Fahrer darüber informieren, ob ein anderes Fahrzeug, das sich auf der aktuellen Fahrstrecke befindet, die Warnblinkanlage eingeschaltet hat oder Straßenglätte erkannt hat. Die Information über Straßenglätte wird auch ausgegeben, wenn das eigene Fahrzeug Straßenglätte erkennt.

Connected Safety kann dem Fahrer bei folgendem helfen:

- Alarm aufgrund von Warnblinkanlagen
- Alarm über Straßenglätte

Die Connected Safety-Kommunikation zwischen Fahrzeugen funktioniert nur bei Fahrzeugen, die mit dieser Funktion ausgestattet sind und sie aktiviert haben.

## Alarm aufgrund von Warnblinkanlagen

Wenn die Warnblinkanlage des eigenen Fahrzeugs aktiviert wird, dann können Informationen darüber an Fahrzeuge gesendet werden, die sich der Position des eigenen Fahrzeugs nähern.



Wenn sich das eigene Fahrzeug einem Fahrzeug nähert, an dem die Warnblinkanlage eingeschaltet ist, wird auf dem Fahrerdisplay dieses Symbol angezeigt.

## Alarm über Straßenglätte

Wenn das eigene Fahrzeug eine Abnahme der Reibung zwischen Reifen und Fahrbahn erkennt, können Informationen hierzu an Fahrzeuge, die sich der Position des eigenen Fahrzeugs nähern, gesendet werden.



Bei Glätte-Alarm wird auf dem Fahrerdisplay dieses Symbol angezeigt, wenn sich ein Fahrzeug der von Glätte betroffenen Wegstrecke nähert. Der Alarm erfolgt sowohl im eigenen Fahrzeug als auch in dem anderen Fahrzeug, das die Informationen über Connected Safety entgegengenommen hat.

### **Warnung**

- Die Funktion stellt ein ergänzendes Fahrerassistenzsystem dar, das das Fahren einfacher und sicherer macht, aber nicht alle Fahrsituationen bzw. alle denkbaren Verkehrs-, Wetter- und Straßenverhältnisse bewältigt.
- Damit Sie sich vor der Nutzung dieser Funktion aller ihrer Begrenzungen bewusst sind, empfehlen wir Ihnen, alle betreffenden Abschnitte der Betriebsanleitung zu lesen.
- Die Fahrerassistenzfunktion kann die Aufmerksamkeit und Urteilsfähigkeit des Fahrers keinesfalls ersetzen, sondern dieser ist stets dafür verantwortlich, das Fahrzeug sicher, mit angepasster Geschwindigkeit, in angemessenem Abstand zu anderen Fahrzeugen sowie gemäß den geltenden Verkehrsregeln und Vorschriften zu fahren.

<sup>[1]</sup> Nicht auf allen Märkten vorhanden.

<sup>[2]</sup> Bei der Nutzung des Internets werden Daten übertragen, was zusätzliche Kosten verursachen kann.

## 13.5.1.2. Apps

In der Ansicht Apps sind Apps aufgeführt, über die bestimmte Dienste des Fahrzeugs genutzt werden können.

Streichen Sie von rechts nach links <sup>[1]</sup> über den Bildschirm des Center Displays, um aus der Ansicht Home in die Ansicht Apps zu wechseln. Hier sind alle installierten Apps aufgeführt: Separat heruntergeladene Apps von Drittanbietern ebenso wie die

Apps für integrierte Fahrzeugfunktionen, wie z. B. FM Radio.



Ansicht Apps (schematische Abbildung; je nach Markt und Modell variieren die installierten Basis-Apps).

Der Inhalt dieses Handbuchs entspricht dem Stand des Benutzerhandbuchs zum Zeitpunkt der Drucklegung und ist in Zukunft möglicherweise nicht mehr vollständig gültig. Weitere Informationen finden Sie auf der ersten Seite mit dem vollständigen Haftungsausschluss.

Einige Basis-Apps sind grundsätzlich vorinstalliert. Wenn das Fahrzeug mit dem Internet verbunden ist, besteht die Möglichkeit, weitere Apps wie Internetradio und Musikdienste herunterzuladen.

Bestimmte Apps lassen sich nur nutzen, wenn das Fahrzeug mit dem Internet verbunden ist.

Starten Sie eine App, indem Sie darauf tippen.

Alle verwendeten Apps sollten auf den neuesten Stand aktualisiert sein.

<sup>[1]</sup> Gilt für Linkslenker. In einem Rechtslenker in die entgegengesetzte Richtung streichen.

---

## 13.5.1.3. Nutzungsbedingungen und Datenaustausch

Beim erstmaligen Start bestimmter Dienste und Apps kann ein Pop-upfenster mit dem Titel **Nutzungsbedingungen** und **Datenfreigabe** erscheinen.

Dies dient dem Zweck, über Volvos Nutzungsbedingungen und Regeln für den Datenaustausch zu informieren. Durch das Akzeptieren des Datenaustauschs gestattet der Benutzer, dass bestimmte Informationen vom Fahrzeug aus gesendet werden. Dies ist die Voraussetzung dafür, dass bestimmte Dienste und Apps vollständig funktionieren können.

Die Funktion Datenaustausch für Online-Dienste und Apps ist standardmäßig deaktiviert<sup>[1]</sup>. Um bestimmte Online-Dienste und Apps im Fahrzeug verwenden zu können, muss der Datenaustausch aktiviert werden. Die Datenfreigabe kann im Center Display im Einstellungsmenü oder beim Start der Dienste oder Apps vorgenommen werden.

### Datenschutz und Datenfreigabe

Mit der ab November 2017 herausgegebenen Software-Aktualisierung wurden die Datenschutz- und Datenfreigabe-Einstellungen für Online-Dienste und heruntergeladene Apps eingeführt. Die Einstellungen sind unter **Datenschutz und Daten** im Einstellungsmenü im Center Display des Fahrzeugs zu finden.

Dort kann man wählen, welche Online-Dienste berechtigt sein sollen, Daten freizugeben. Die Datenfreigabe für heruntergeladene Apps kann dort auch abgeschaltet werden. Beachten Sie, dass Dienste und Apps nicht bestimmungsgemäß verwendbar sein können, wenn die Datenfreigabe deaktiviert wurde.

Nach einer Werksrückstellung, oder zum Beispiel nach einem Werkstattbesuch oder einer Software-Aktualisierung, können die Einstellungen für die Datenfreigabe auf die Standardwerte zurückgesetzt sein. Aktivieren Sie in diesem Fall die Datenfreigabe erneut für Online-Dienste und heruntergeladene Apps.

#### Hinweis

Die Einstellungen für Datenschutz und Datenaustausch sind für jedes Fahrerprofil einzigartig.

\* Optie/accessoire.

<sup>[1]</sup> Gilt nicht für Volvo On Call\*.

## 13.5.1.4. Datenaustausch aktivieren und deaktivieren

Im Einstellungsmenü des Center Displays kann der Datenaustausch für entsprechende Dienste und Apps eingestellt werden.

- 1 Tippen Sie im Topmenü des Center Displays auf **Einstellungen**.
- 2 Tippen Sie auf **System** → **Datenschutz und Daten**.
- 3 Wählen Sie aus, welche Dienste und Apps den Zugriff auf Daten aktiviert oder deaktiviert haben sollen.

Wenn der Datenaustausch für einen Online-Dienst oder heruntergeladene Apps nicht aktiviert ist, kann dies im Zusammenhang mit dem Programmstart im Center Display erfolgen. Wenn ein Dienst das erste Mal gestartet wird, zum Beispiel nach einer Werksrückstellung oder bestimmten Software-Updates, dann müssen die Nutzungsbedingungen von Volvo für Online-Dienste akzeptiert werden. Beachten Sie, dass der Datenaustausch dann auch für andere Dienste oder Apps aktiviert wird, deren Datenaustausch bereits akzeptiert wurde.

### Hinweis

Nach dem Besuch einer Volvo-Werkstatt müssen Sie ggf. die gemeinsame Datennutzung wieder aktivieren, damit Online-Dienste und Apps wieder funktionieren.

## 13.5.1.5. Datenfreigabe für Volvo On Call

Die Datenfreigabe für den Dienst Volvo On Call ist standardmäßig aktiviert. Das bedeutet, dass Sie selbst keine Datenfreigabe beim Kauf eines neuen Fahrzeugs, oder zum Beispiel nach einer Werksrückstellung, für den Dienst vorzunehmen brauchen.

Sie können selbst wählen, ob Sie die Datenfreigabe für Volvo On Call deaktivieren. Beachten Sie, dass die meisten Funktionen von Volvo On Call eine gemeinsame Datennutzung benötigen, um von Ihnen angewendet werden zu können. Wenn Sie die Volvo Cars App mit Ihrem Fahrzeug verbunden haben, wird in der App angezeigt, dass die Datenfreigabe für Volvo On Call deaktiviert wurde.

Die standardmäßige Aktivierung der Datenfreigabe gibt es ausschließlich für Ihre Volvo On Call-Dienste. Die Freigabe für die gemeinsame Datennutzung für Ihre anderen verbundenen Dienste und heruntergeladene Apps bleibt weiterhin deaktiviert und muss vor der Benutzung zunächst aktiviert werden.

## 13.5.1.6. Datenfreigabe für Fahrerprofil

Wenn Sie beginnen, ein neues Fahrerprofil zu benutzen, dann werden dafür die Einstellungen für die Datenfreigabe auf die Standardeinstellung des Fahrzeugs gesetzt und deaktiviert.

**Der Inhalt dieses Handbuchs entspricht dem Stand des Benutzerhandbuchs zum Zeitpunkt der Drucklegung und ist in Zukunft möglicherweise nicht mehr vollständig gültig. Weitere Informationen finden Sie auf der ersten Seite mit dem vollständigen Haftungsausschluss.**

Wenn Sie die Benutzung eines neuen Fahrerprofils wählen, dann muss dafür die Datenfreigabe für die vom Profil anzuwendenden Online-Dienste aktiviert werden. Dies gilt auch dann, wenn Sie in anderen Fahrerprofilen die Datenfreigabe für Online-Dienste bereits zu einem früheren Zeitpunkt aktiviert hatten.

Es kann vorkommen, dass nach einem Werkstattbesuch oder einer Softwareaktualisierung bestimmte Einstellungen in Ihrem Fahrzeug auf die Standardeinstellung zurückgesetzt worden sind. Nachdem die Einstellungen für Datenfreigabe für jedes Fahrerprofil einmalig sind, muss die Datenfreigabe für jedes Profil individuell wieder aktiviert werden.

#### Hinweis

Beim Kauf eines Volvo kann der Händler mit Ihnen gerne die verschiedenen Fahrzeugeinstellungen durchgehen. Dies kann u.A. bedeuten, dass die gemeinsame Datennutzung für Online-Dienste im Neufahrzeug bereits bei der Auslieferung aktiviert worden ist.

Wenn Sie danach ein neues Fahrerprofil anwenden, ist die gemeinsame Datennutzung im neuen Profil deaktiviert und muss für die gewünschten Online-Dienste wieder aktiviert werden. Dies gilt auch für die Einstellungen zur gemeinsamen Datennutzung durch heruntergeladene Apps.

#### Überprüfung, welches Fahrerprofil verwendet wird

Die Datenfreigabe-Einstellungen können für verschiedene Fahrerprofile in Ihrem Fahrzeug unterschiedlich gestaltet sein. Das eine Profil kann beispielsweise die Datenfreigabe für einen einzigen Online-Dienst aktiviert haben, während ein anderes die Funktion für sämtliche Dienste und heruntergeladene Apps aktiviert hat.

Wenn Sie den Eindruck haben, dass bestimmte Apps oder Online-Dienste in Ihrem Fahrzeug nicht ordnungsgemäß funktionieren, beispielsweise weil mehrfach die Erlaubnis zur Datenfreigabe bestimmter Funktionen angefordert wird, dann überprüfen Sie, welches Fahrerprofil aktiv ist und für welche Dienste in diesem Profil die Datenfreigabe aktiviert wurde.

Sie können das Fahrerprofil unter **Profil** im Topmenü in Ihrem Center Display ändern.

Sie können in einem Fahrerprofil jederzeit die Datenfreigabe für Online-Dienste auswählen, die Sie in diesem Profil benutzen möchten. Wenn das Profil jedoch geschützt und die betreffenden Einstellungen gespeichert wurden, dann sind die von Ihnen vorgenommenen Änderungen nur vorübergehend gültig. Dies beruht darauf, dass ein geschütztes Fahrerprofil immer auf die jeweils zuletzt gespeicherten Einstellungen gesetzt wird, sobald das Fahrzeug abgeschaltet und verriegelt wird.

Um Änderungen in einem geschützten Fahrerprofil abzuspeichern gehen Sie in Ihrem Center Display zu **Einstellungen** → **System** → **Fahrerprofile** → **Profil bearbeiten** und drücken Sie dort auf die Schaltfläche zum Abspeichern von Änderungen des Profils an der Unterseite des Displays.

---

## 13.5.1.7. Datenfreigabe für Dienste

Wenn Sie die Datenfreigabe für einen Online-Dienst oder heruntergeladene Apps nicht aktiviert haben, dann können Sie dies beim Starten dieser Funktionen in Ihrem Center Display vornehmen. Wenn Sie einen Dienst das erste Mal starten, zum Beispiel nach einer Werksrückstellung oder bestimmten Software-Updates, dann müssen Sie auch die Nutzungsbedingungen von Volvo für Online-Dienste akzeptieren.

### Datenfreigabe aktivieren, wenn Sie einen Dienst starten

- 1 Wählen Sie die Funktion oder den Dienst, der aktiviert werden soll.
  - Wenn Sie den Dienst zum ersten Mal, nach einem Zurücksetzen auf die Werkseinstellungen oder nach bestimmten Software-Aktualisierungen verwenden, müssen Sie zuerst die Nutzungsbedingungen von Volvo für Online-Dienste akzeptieren.

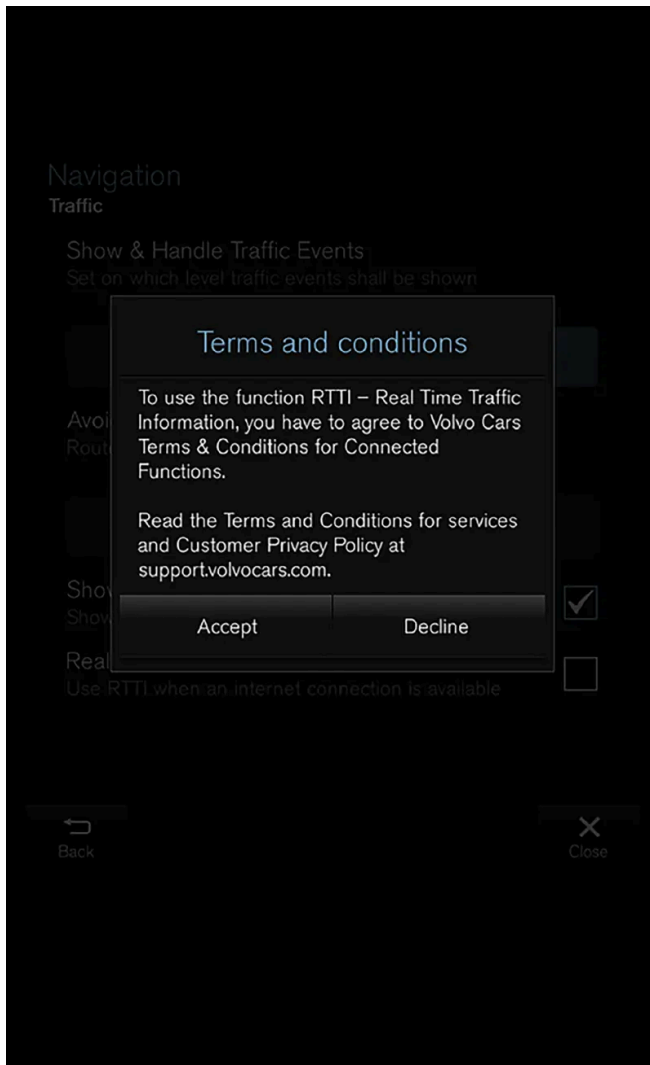

- 2 Wählen Sie, ob Sie die Datenfreigabe für den Dienst akzeptieren oder den Vorgang abbrechen wollen.

Falls Sie akzeptieren, wird die Datenfreigabe aktiviert und Sie können beginnen, den Dienst zu benutzen.

## Datenfreigabe aktivieren, wenn Sie eine App starten

Um die Datenfreigabe für eine App, welche die Funktion benötigt, zu akzeptieren starten Sie die App und tippen im Popupfenster auf **erlauben**.

Sie können die Datenfreigabe für Dienste und Apps im Einstellungsmenü unter **System** → **Datenschutz und Daten** → **Datenfreigabe** deaktivieren.

---

## 13.5.1.8. Volvo ID

Der Inhalt dieses Handbuchs entspricht dem Stand des Benutzerhandbuchs zum Zeitpunkt der Drucklegung und ist in Zukunft möglicherweise nicht mehr vollständig gültig. Weitere Informationen finden Sie auf der ersten Seite mit dem vollständigen Haftungsausschluss.

Bei der Volvo ID handelt es sich um eine persönliche Kennung, dank der Sie mit nur einem Benutzernamen und Passwort auf zahlreiche Dienste zugreifen können.

 **Hinweis**

Die verfügbaren Dienste variieren je nach Ausstattungslevel und Markt und können sich mit der Zeit ändern.

Die Volvo ID ist z. B. erforderlich, um bestimmte Fahrzeugfunktionen mit der Volvo Cars App<sup>[1]</sup> über ein Smartphone zu bedienen.

 **Hinweis**

Wenn Sie den Benutzernamen und/oder das Passwort für einen Dienst ändern (z. B. Volvo On Call), wird diese Änderung automatisch auch für andere Dienste übernommen.

Volvo ID wird vom Fahrzeug, [volvoid.eu.volvocars.com/Account \[https://volvoid.eu.volvocars.com/Account/\]](https://volvoid.eu.volvocars.com/Account/) oder der Volvo Cars-App erstellt.

Nachdem Sie Ihre Volvo ID registriert haben, stehen Ihnen weitere Dienste zur Verfügung. Sie können mehrere Volvo ID im gleichen Fahrzeug verwenden und der gleichen Volvo ID mehrere Fahrzeuge zuordnen.

\* Option/accessoire.

<sup>[1]</sup> Bei Ausstattung mit Volvo On Call\*.

---

## 13.5.1.9. Erstellung einer Volvo ID

Zum Erstellen einer Volvo ID haben Sie verschiedene Möglichkeiten. Wenn die Volvo ID auf [volvoid.eu.volvocars.com/Account \[https://volvoid.eu.volvocars.com/Account/\]](https://volvoid.eu.volvocars.com/Account/) oder in der App Volvo Cars erstellt wird, muss die Volvo ID auch für das Fahrzeug registriert werden, damit Sie die verschiedenen Volvo ID-Dienste nutzen können.

### Eine Volvo ID in der Volvo ID-App erstellen

- 1 Laden Sie die App Volvo ID im **Download-Center** in der Ansicht Apps auf dem Center Display herunter.
  - 2 Starten Sie die App und geben Sie eine persönliche E-Mail-Adresse oder Handynummer ein.
  - 3 Befolgen Sie die Anweisungen in der E-Mail/SMS, die automatisch an die von Ihnen angegebene Adresse geschickt wird.
- Eine Volvo ID wurde erstellt und automatisch für das Fahrzeug registriert. Sie können die Volvo ID-Dienste jetzt nutzen.

### Volvo ID in der Volvo Cars App erstellen

Der Inhalt dieses Handbuchs entspricht dem Stand des Benutzerhandbuchs zum Zeitpunkt der Drucklegung und ist in Zukunft möglicherweise nicht mehr vollständig gültig. Weitere Informationen finden Sie auf der ersten Seite mit dem vollständigen Haftungsausschluss.



- 1 Laden Sie die jüngste Version der App Volvo Cars auf das Telefon herunter<sup>[1]</sup>.
  - 2 Wählen Sie Volvo ID erstellen.
  - 3 Daraufhin wird die Webseite zum Erstellen der Volvo ID angezeigt.
  - 4 Geben Sie eine persönliche E-Mail-Adresse oder Handynummer ein.
  - 5 Befolgen Sie die Anweisungen in der E-Mail/SMS, die automatisch an die von Ihnen angegebene Adresse geschickt wird.
- Nun wurde eine Volvo ID angelegt und ist bereit für die Nutzung.

#### Volvo ID über die Website von Volvo Cars erstellen

- 1 Gehen Sie zu [volvoid.eu.volvocars.com/Account](https://volvoid.eu.volvocars.com/Account/) [<https://volvoid.eu.volvocars.com/Account/>]. Wählen Sie, eine Volvo ID zu erstellen.
  - 2 Geben Sie eine persönliche E-Mail-Adresse oder Handynummer ein.
  - 3 Befolgen Sie die Anweisungen in der E-Mail/SMS, die automatisch an die von Ihnen angegebene Adresse geschickt wird.
- Nun wurde eine Volvo ID angelegt und ist bereit für die Nutzung.

## Volvo ID für das Fahrzeug registrieren

Wenn die Volvo ID in einem Browser oder über die Volvo Cars App erstellt wurde, muss sie noch für das Fahrzeug registriert werden:

- 1 Wenn dies noch nicht geschehen ist: Laden Sie die App Volvo ID über **Download-Center** in der App-Ansicht des Center Displays herunter.

#### Hinweis

Um Apps heruntergeladen zu können, muss das Fahrzeug mit dem Internet verbunden sein.

- 2 Starten Sie die App und geben Sie Ihre Volvo ID ein.
  - 3 Befolgen Sie die Anweisungen in der E-Mail/SMS, die automatisch an die mit Ihrer Volvo ID verknüpfte Adresse/Nummer geschickt wird.
- Damit ist Ihre Volvo ID für das Fahrzeug registriert. Jetzt können Sie die Volvo ID-Dienste nutzen.

<sup>[1]</sup> Steht im Apple App Store oder in Google Play zum Download bereit.

---

## 13.5.1.10. Echtzeit-Verkehrsinformationen

Wenn das Fahrzeug mit dem Internet verbunden ist, hat der Fahrer Zugriff auf erweiterte Verkehrsinformationen <sup>[1]</sup> (RTTI <sup>[2]</sup>) bezüglich Staus und stockenden Verkehrs, Sperrungen und sonstiger Umstände, die eventuell die Reisezeit beeinträchtigen.

Wenn der Dienst RTTI aktiviert ist, werden laufend Informationen über Verkehrseignisse und die aktuelle Verkehrslage von einem Internetdienst abgerufen. Wenn ein Fahrzeug Verkehrsinformationen abrufen, werden gleichzeitig anonym die Verkehrsdaten an dessen aktueller Position erfasst, was zur optimalen Funktion des Dienstes beiträgt. Versendet werden die anonymen Daten nur, wenn RTTI aktiviert ist. Ist der Dienst nicht aktiviert, dann erfolgt keine Datenübertragung.

Eine erneute Aktivierung des Dienstes kann u. U. notwendig werden, beispielsweise nach bestimmten Software-Updates, einem Werkstattbesuch oder nach dem Anlegen eines neuen Fahrerprofils.

Die herrschenden Verkehrsverhältnisse werden im Navigationssystem\* für Autobahnen, Schnell- und Landstraßen sowie für ausgewählte innerstädtische Strecken angezeigt.

Die Menge der auf der Karte angezeigten Verkehrsmeldungen hängt vom Abstand zum Fahrzeug ab; grundsätzlich werden sie in einem Umkreis von ca. 120 km (75 miles) vom Fahrzeug angezeigt.

Text und Symbole auf der Karte sind wie gewohnt eingeblendet. Die Informationen zur Verkehrslage zeigen darüber hinaus an, wie schnell der Verkehr auf einer Strecke im Vergleich mit der geltenden Geschwindigkeitsbegrenzung fließt. Die Verkehrslage wird auf der Karte mit je einer farbigen Linie pro Fahrtrichtung neben der Straße dargestellt:

- Grün - keine Störungen.
- Orange - zäh fließender Verkehr.
- Rot - Stau/stockender Verkehr/Unfall.
- Schwarz - Straßensperrung.

### Hinweis

Verkehrsmeldungen sind nicht in allen Gebieten/Ländern verfügbar.

Der Deckungsbereich der Verkehrsmeldungen wird kontinuierlich erweitert.

<sup>[1]</sup> Gilt für bestimmte Märkte.

<sup>[2]</sup> Real Time Traffic Information

\* Optie/accessoire.

## 13.5.1.11. Volvo On Call\*

Mit Volvo On Call<sup>[1]</sup> haben Sie rund um die Uhr direkten Zugriff auf Ihr Fahrzeug und profitieren von noch mehr Komfort und Unterstützung.

Die Funktionen lassen sich über die Volvo Cars App<sup>[2]</sup> sowie die Tasten ON CALL und SOS an der Deckenkonsole bedienen:



So haben Sie in der Volvo Cars App von Ihrem Smartphone aus z. B. die Möglichkeit, das Fahrzeug zu ver- und zu entriegeln. Bei einem Unfall lassen sich die benötigten Einsatzkräfte wie Polizei oder Krankenwagen direkt an den Unfallort entsenden. Bei weniger akuten Problemen, wie zum Beispiel eine Reifenpanne, kann ein Pannendienst verständigt werden.

### **i** Hinweis

Die SOS-Taste darf nur bei Unfällen, Krankheit oder einer externen Bedrohung des Fahrzeugs und seiner Insassen benutzt werden. Die SOS-Funktion ist ausschließlich für Notfälle vorgesehen. Ein Missbrauch kann dazu führen, dass zusätzliche Kosten entstehen.

Für alle anderen Dienste<sup>[3]</sup> einschließlich Pannenhilfe können die App Volvo Cars und die ON CALL-Taste verwendet werden.

## Volvo On Call-System

Volvo On Call ist mit dem Sicherheits- und Alarmsystem sowie mit anderen Fahrzeugsystemen (wie Schließsystem und Klimaanlage) verbunden. Das Fahrzeug ist mit einem integrierten Modem ausgestattet, über das die Kommunikation mit dem Volvo On Call Servicecenter und der Volvo Cars App erfolgt. Zur Ortung des Fahrzeugs wird GNSS (Global Navigation Satellite System) verwendet.

## Verarbeitung personenbezogener Daten

Damit Sie alle Funktionen des Dienstes Volvo On Call nutzen können, müssen bestimmte Daten verarbeitet werden, zu denen auch personenbezogene Daten gehören. Weitere Informationen zu den Bedingungen und zum Datenschutz finden Sie unter [volvocars.com/intl/legal](https://www.volvocars.com/intl/legal) [<https://www.volvocars.com/intl/legal>].

## Wenden Sie sich an das Servicecenter

Um mit dem Volvo On Call-Servicecenter in Kontakt zu kommen, benutzt man die ON CALL-Taste oder den Volvo Cars-App.

 **Hinweis**

Alle Gespräche mit dem Volvo On Call Service-Center werden möglicherweise aufgezeichnet.

\* Optie/accessoire.

<sup>[1]</sup> Die Verfügbarkeit kann je nach Markt variieren.

<sup>[2]</sup> Die zur Verfügung stehenden Funktionen variieren je nach Markt.

<sup>[3]</sup> Die zur Verfügung stehenden Dienste variieren je nach Markt.

---

## 13.5.2. Tipps für die Verwendung von Bluetooth

Sollten Sie den Eindruck haben, dass die Verbindung oder Funktionalität zwischen Ihrem Fahrzeug und Ihrem Bluetooth-Gerät nicht erwartungsgemäß funktioniert, können folgende Tipps hilfreich sein.

### Beim Anschluss eines mobilen Endgeräts an das Fahrzeug über Bluetooth

Wenn Sie Schwierigkeiten beim Anschluss eines mobilen Endgeräts an das Fahrzeug über Bluetooth haben:

- Kontrollieren Sie, ob der Ladestand der Batterie des Gerätes ausreicht (das Gerät sollte mindestens 50% aufgeladen sein)
- Kontrollieren Sie, dass sowohl in Ihrem Gerät als auch Ihrem Fahrzeug Bluetooth eingeschaltet ist
- Kontrollieren Sie, dass der Bluetooth-Anschluss (Pairing) besteht, und dass die Koppelung an das System des Fahrzeugs mit dem Gerät eingestellt ist, das verwendet werden soll.
- Falls möglich, testen Sie den Bluetooth-Anschluss zum Fahrzeug mit einem anderen Gerät, um zu prüfen, ob das Problem durch das Fahrzeug oder das gekoppelte Gerät verursacht wird

Wenn das Problem weiterhin besteht:

1. Löschen Sie alle bislang hinzugefügten gekoppelten Geräte in den Bluetooth-Einstellungen des Fahrzeugs
2. Führen Sie an dem anzuschließenden Gerät einen Neustart durch
3. Versuchen Sie, das Gerät erneut zu koppeln

### Medienwiedergabe über Bluetooth

Wenn Sie Schwierigkeiten bei der Wiedergabe von Medien in Ihrem Fahrzeug über ein mobiles Endgerät haben:

- Versuchen Sie, die App oder Quelle, von der die Medien abgespielt werden sollen, neu zu starten
- Durch das Abspielen von Medien aus einer anderen Quelle auf dem mobilen Endgerät können Sie überprüfen, ob das Problem an der Quelle oder am Gerät liegt
- Wechseln Sie die Position des Geräts und überprüfen Sie, ob das Abspielen besser funktioniert
- Schließen Sie Apps, die im Hintergrund weiterlaufen
- Starten Sie das Gerät, aus dem Sie Medien abspielen wollen, neu

Wenn keine der oben beschriebenen Maßnahmen zu helfen scheint, kontrollieren Sie den Bluetooth-Anschluss zwischen dem mobilen Endgerät und dem Fahrzeug. Siehe Abschnitt "Beim Anschluss eines mobilen Endgeräts an das Fahrzeug über Bluetooth".

#### Lautstärke

Wenn Sie das Gefühl haben, dass die Lautstärke zu niedrig ist, wenn Sie die Bluetooth Freisprechfunktion benutzen, überprüfen Sie zuerst, ob es an der Lautstärkeeinstellung auf dem mobilen Endgerät liegt, bevor Sie die Lautstärke im Fahrzeug aufdrehen.

#### Hinweis

Damit im Fahrzeug eine ausreichende Lautstärke erreicht wird, muss bei manchen Telefonen die Bluetooth-Lautstärke manuell auf 100 % gestellt werden. Diese Einstellung ist für jedes neu gekoppelte Telefon erforderlich. Die Einstellung erfolgt je einmal für Telefonate und für das Streamen von Medien. Danach bleibt die Einstellung im System gespeichert und braucht beim nächsten Verbinden des Telefons nicht erneut vorgenommen zu werden.

### 13.5.3. Das Fahrzeug über ein mit Bluetooth gekoppeltes Telefon mit dem Internet verbinden

Durch Tethering können Sie ein Smartphone-Telefon als Bluetooth-Hotspot einrichten, der die Nutzung der Online-Dienste im Fahrzeug an mehreren Geräten ermöglicht.

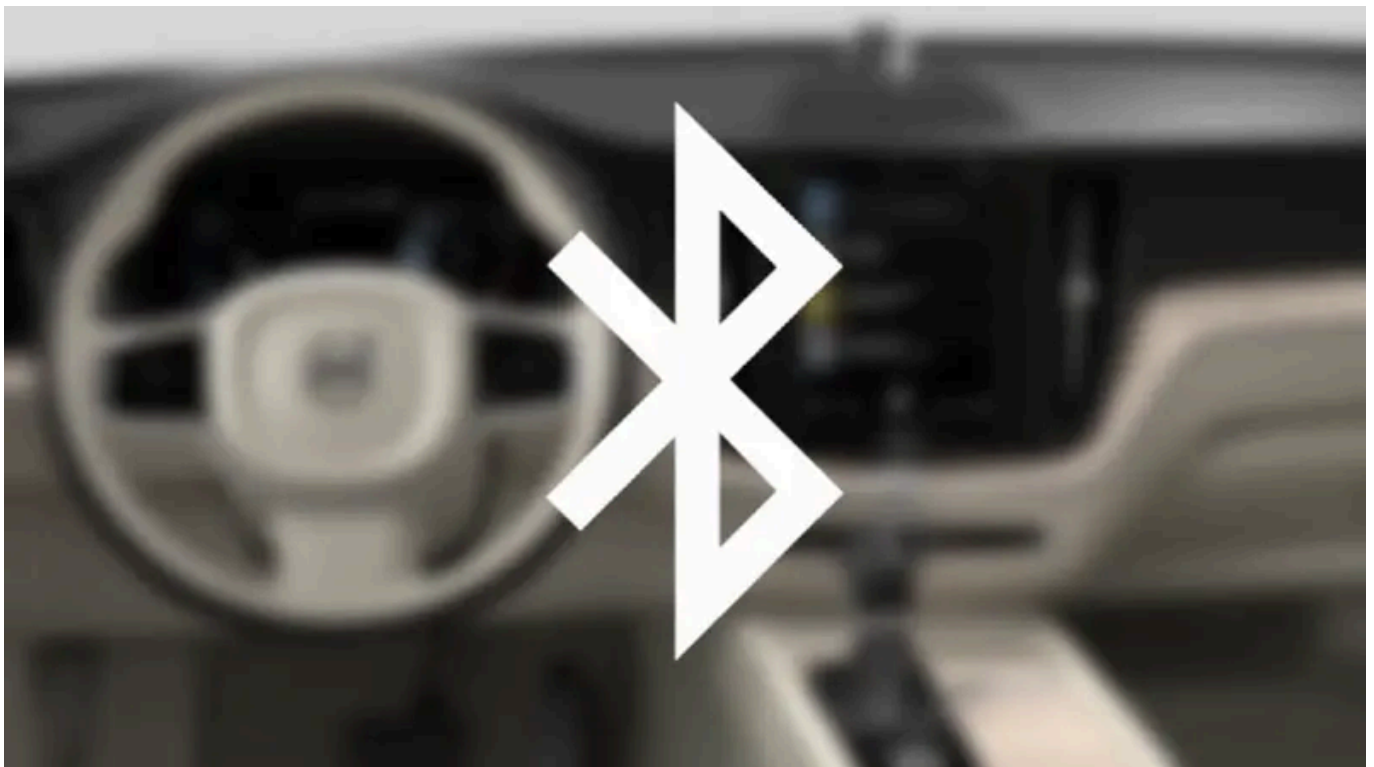

- 1 Um das Fahrzeug über ein per Bluetooth verbundenes Telefon mit dem Internet verbinden zu können, muss das Telefon zuvor bereits einmal über Bluetooth mit dem Fahrzeug verbunden gewesen sein.
  - 2 Sicherstellen, dass das Telefon das Teilen einer Internetverbindung (Tethering) unterstützt und dass diese Funktion aktiviert ist. Im iPhone wird die Funktion als "Persönlicher Hotspot" bezeichnet. In Android-Geräten kann die Funktion verschiedene Namen haben, meistens wird sie "Hotspot" oder "Tethering" genannt. Bei iPhone-Geräten muss auch die Menüseite für das Tethering aktiv sein, bis die Internetverbindung hergestellt wurde.
  - 3 Wenn das Telefon bereits zuvor über Bluetooth verbunden war, im Topmenü des Center Displays auf **Einstellungen** tippen.
  - 4 Tippen Sie auf **Kommunikation** → **Bluetooth-Geräte**.
  - 5 Unter der Rubrik **Internetverbindung** das Kontrollkästchen für **Bluetooth-Internetverbindung** markieren.
  - 6 Wenn eine andere Verbindungsquelle verwendet wird: Den Wechsel zu einer anderen Verbindung bestätigen.
- Damit ist die Internetverbindung des Fahrzeugs über das mittels Bluetooth verbundene Telefon hergestellt.

 **Hinweis**

Das Telefon und der verwendete Netzbetreiber müssen das Teilen des Internetanschlusses (Tethering) unterstützen und das Abonnement muss den Datenverkehr beinhalten.

 **Hinweis**

Bei Verwendung von Apple CarPlay kann die Internetverbindung im Fahrzeug nur über Wi-Fi oder das Fahrzeugmodem\* hergestellt werden.

\* Optie/accessoire.

---

## 13.5.4. Fahrzeug mit Internetverbindung\*

In einem Fahrzeug mit Internetverbindung können Sie über verschiedene Apps z. B. Internetradio hören, Musik streamen, Software herunterladen oder Ihren Volvo Partner kontaktieren.

Das Fahrzeug wird über Bluetooth, Wi-Fi oder mit dem eingebauten Modem des Fahrzeugs\* (SIM-Karte) verbunden.

Durch die Internetverbindung des Fahrzeugs ist es möglich, diesen Internetanschluss mit anderen Geräten, zum Beispiel Tablets, zu teilen (Tethering bzw. Wi-Fi-Hotspot)<sup>[1]</sup>.

Der Internetstatus wird mit einem Symbol in der Statusleiste des Center Displays angezeigt.



**i Hinweis**

Bei der Verwendung des Internets werden Daten übertragen, wodurch eventuell Kosten anfallen können.

Durch die Aktivierung eines Daten-Roamings können weitere Kosten entstehen.

Die Kosten der Datenübertragung erfahren Sie von Ihrem Mobilfunkanbieter.

**i Hinweis**

Bei Verwendung von Apple CarPlay kann die Internetverbindung im Fahrzeug nur über Wi-Fi oder das Fahrzeugmodem\* hergestellt werden.

**i Hinweis**

Bei Verwendung von Android Auto kann die Internetverbindung im Fahrzeug über Wi-Fi, Bluetooth oder das Fahrzeugmodem\* hergestellt werden.

Suchen Sie, bevor das Fahrzeug an das Internet angeschlossen wird, nach Nutzungsbedingungen für Dienste und Datenschutzrichtlinien für Kunden unter [volvocars.com \[https://www.volvocars.com/\]](https://www.volvocars.com/).

\* Optie/accessoire.

<sup>[1]</sup> Gilt nicht bei Verbindung über Wi-Fi.

## 13.5.5. Tipps zu Problemen mit der Internetverbindung

Hier finden Sie Tipps zur Behebung von Problemen mit der Internetverbindung in Ihrem Fahrzeug.

Der Inhalt dieses Handbuchs entspricht dem Stand des Benutzerhandbuchs zum Zeitpunkt der Drucklegung und ist in Zukunft möglicherweise nicht mehr vollständig gültig. Weitere Informationen finden Sie auf der ersten Seite mit dem vollständigen Haftungsausschluss.

- Wenn die Uhrzeit zurückgestellt wurde, zum Beispiel nach einer Stromunterbrechung zur Batterie oder einem Werkstattbesuch, müssen Sie die Uhrzeit erneut einstellen, bevor Sie eine Verbindung zum Internet herstellen können.
- Manche Telefone beenden das Tethering, wenn die Verbindung mit dem Fahrzeug unterbrochen wurde, z. B. bei Mitnahme des Telefons, das als Wi-Fi-Hotspot diente. Um die Internetverbindung wiederherzustellen, aktivieren Sie das Tethering (mobiler/persönlicher Hotspot) am Telefon erneut.
- Wenn das Fahrzeug mit Volvo On Call\* verbunden ist, können Sie die Internetverbindung über ein Fahrzeugmodem (SIM-Karte) herstellen. In diesem Fall versucht das Fahrzeug automatisch, die Internetverbindung nach einem Abbruch wiederherzustellen.

\* Optie/accessoire.

---

## 13.5.6. Internetverbindung des Fahrzeugs als Wi-Fi-Hotspot einrichten



Wenn das Fahrzeug mit dem Internet verbunden ist, können Sie diese Verbindung auch anderen Geräten im Fahrzeug zur Verfügung stellen<sup>[1]</sup>.

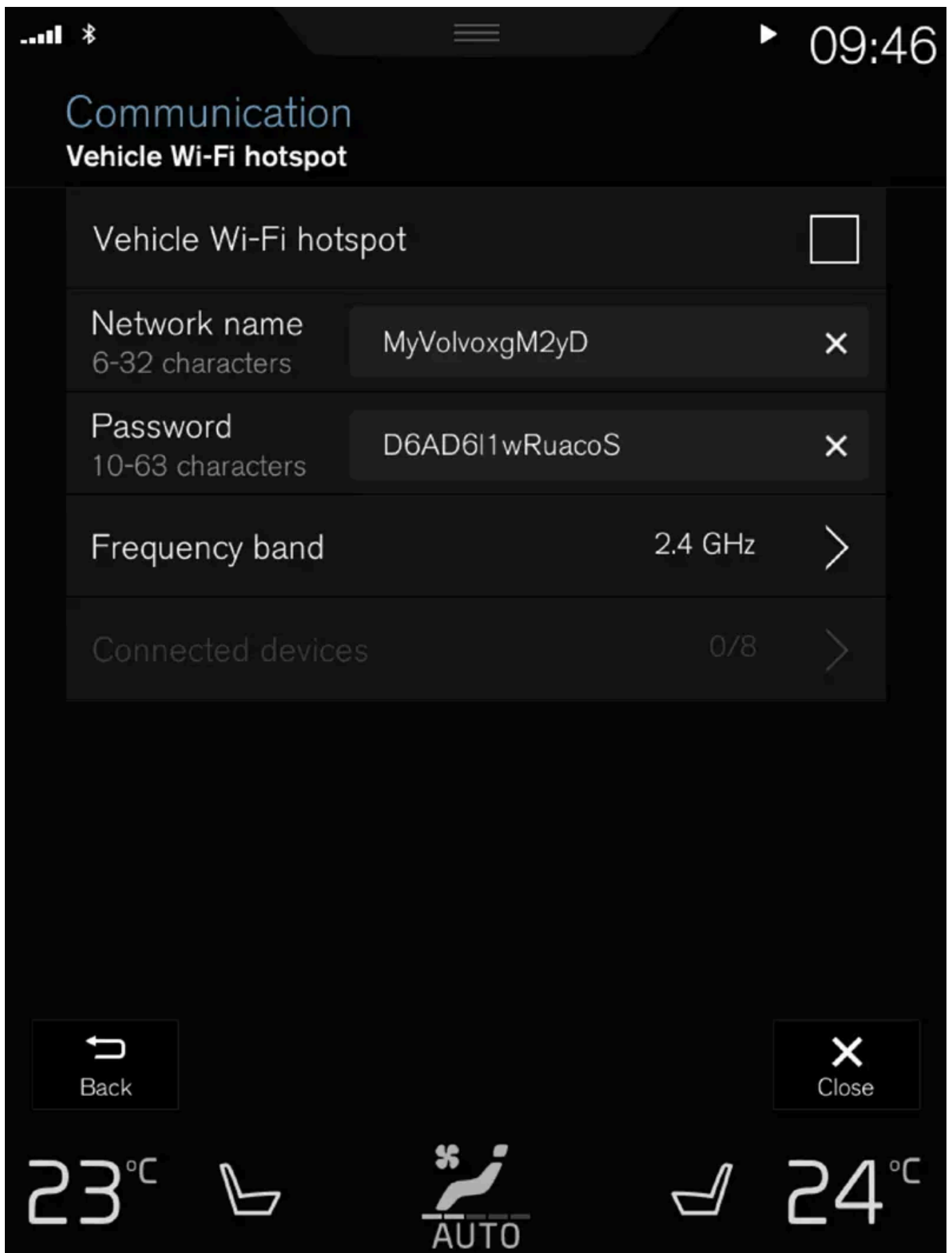

Dafür muss der Mobilfunkbetreiber (SIM-Karte) die Nutzung als Hotspot (Tethering, Internetzugang auch für andere Geräte) unterstützen.

- 1 Tippen Sie im Topmenü auf **Einstellungen**.
  - 2 Tippen Sie auf **Kommunikation** → **Fahrzeug Wi-Fi-Hotspot**.
  - 3 Auf **Netzwerkname** tippen und dem Hotspot einen Namen geben.
  - 4 Auf **Passwort** tippen und ein Passwort eingeben, mit dem die Nutzung des Hotspots durch andere Geräte autorisiert wird.
  - 5 Auf **Frequenzband** tippen und die Frequenz auswählen, mit der die Datenübertragung durch den Hotspot erfolgen soll. Beachten Sie bitte, dass die Auswahl des Frequenzbands nicht auf allen Märkten zur Verfügung steht.
  - 6 Aktivieren bzw. deaktivieren Sie die Funktion durch Aus- bzw. Abwahl des Kästchens bei **Fahrzeug Wi-Fi-Hotspot**.
  - 7 Wenn Wi-Fi als Verbindungsquelle verwendet wird - den Wechsel zu einer anderen Verbindung bestätigen.
- Jetzt können externe Geräte die Internetverbindung des Fahrzeugs als Wi-Fi-Hotspot nutzen.

 **Hinweis**

Die Aktivierung eines Wi-Fi-Hotspots kann weitere Gebühren durch Ihren Netzanbieter verursachen.

Die Kosten der Datenübertragung erfahren Sie von Ihrem Mobilfunkanbieter.

Der Verbindungsstatus wird mit einem Symbol in der Statusleiste des Center Displays angezeigt.

Drücken Sie auf **Angeschlossene Geräte**, um eine Liste der derzeit verbundenen Geräte aufzurufen.

<sup>[1]</sup> Gilt nicht, wenn das Fahrzeug über Wi-Fi an das Internet angeschlossen ist.

---

## 13.5.7. Das Fahrzeug über ein Telefon (Wi-Fi) mit dem Internet verbinden

Durch Tethering können Sie ein Smartphone-Telefon als Wi-Fi-Hotspot einrichten, der die Nutzung der Online-Dienste im Fahrzeug an mehreren Geräten ermöglicht.



- 1 Sicherstellen, dass das Telefon das Teilen einer Internetverbindung (Tethering) unterstützt und dass diese Funktion aktiviert ist. Im iPhone wird die Funktion als "Persönlicher Hotspot" bezeichnet. In Android-Geräten kann die Funktion verschiedene Namen haben, meistens wird sie "Hotspot" oder "Tethering" genannt. Bei iPhone-Geräten muss auch die Menüseite für das Tethering aktiv sein, bis die Internetverbindung hergestellt wurde.
- 2 Tippen Sie im Topmenü auf **Einstellungen**.
- 3 Tippen Sie dann auf **Kommunikation** → **Wi-Fi**.
- 4 Aktivieren oder deaktivieren Sie die Funktion durch Aus- bzw. Abwahl des Kästchens bei Wi-Fi.
- 5 Wenn eine andere Verbindungsquelle verwendet wird: Den Wechsel zu einer anderen Verbindung bestätigen.
- 6 Gehen Sie auf den Namen des Netzes, über das die Verbindung erfolgen soll.
- 7 Geben Sie das Passwort für das Netz ein.
  - Das Fahrzeug stellt die Verbindung zu dem ausgewählten Netz her.

Beachten Sie bitte, dass manche Mobiltelefone Tethering bis zur nächsten Verwendung deaktivieren, nachdem die Verbindung mit dem Fahrzeug unterbrochen wurde, z. B. beim Verlassen des Fahrzeugs. In diesem Fall muss das Tethering am Telefon bei der nächsten Verwendung erneut aktiviert werden.

Nachdem ein Telefon an das Fahrzeug angeschlossen ist, wird es für die spätere Verwendung gespeichert. Um eine Liste der gespeicherten Netze anzuzeigen oder gespeicherte Netze manuell zu löschen, gehen Sie auf **Einstellungen** → **Kommunikation** → **Wi-Fi** → **Gespeicherte Netzwerke**.

**Der Inhalt dieses Handbuchs entspricht dem Stand des Benutzerhandbuchs zum Zeitpunkt der Drucklegung und ist in Zukunft möglicherweise nicht mehr vollständig gültig. Weitere Informationen finden Sie auf der ersten Seite mit dem vollständigen Haftungsausschluss.**

**i Hinweis**

Das Telefon und der verwendete Netzbetreiber müssen das Teilen des Internetanschlusses (Tethering) unterstützen und das Abonnement muss den Datenverkehr beinhalten.



Die technischen und sicherheitsrelevanten Vorgaben zur Wi-Fi-Verbindung sind in einem separaten Abschnitt beschrieben.

## 13.5.8. Internetverbindung für das Fahrzeug über Fahrzeugmodem (SIM-Karte) herstellen

Die Internetverbindung kann auch über das Fahrzeugmodem und eine SIM-Karte\* hergestellt werden.



Mit Volvo On Call ausgerüstete Fahrzeuge werden für diese Dienste den Internetanschluss über das Fahrzeug-Modem nutzen.

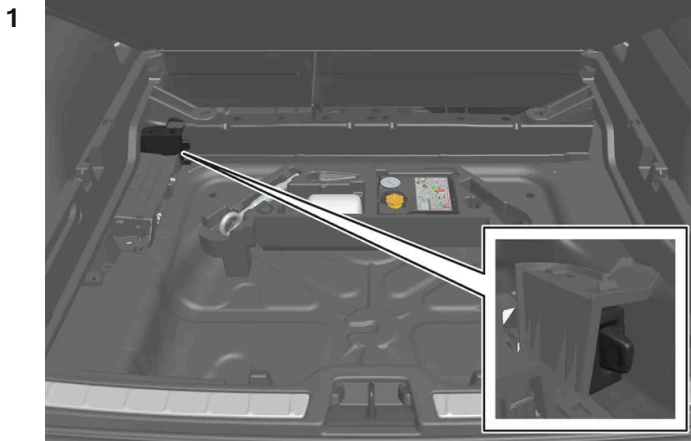

Setzen Sie Ihre SIM-Karte in die Halterung unter dem Ladeboden ein.

Bitte beachten Sie, dass für den Einschubschacht des Fahrzeugs eine **Mini-SIM-Karte** benötigt wird.

- 2 Tippen Sie im Topmenü auf **Einstellungen**.
  - 3 Tippen Sie auf **Kommunikation** → **Fahrzeugmodem-Internet**.
  - 4 Aktivieren bzw. deaktivieren Sie die Funktion durch Aus- bzw. Abwahl des Kästchens bei **Fahrzeugmodem-Internet**.
  - 5 Wenn eine andere Verbindungsquelle verwendet wird: Den Wechsel zu einer anderen Verbindung bestätigen.
  - 6 Die PIN der SIM-Karte eingeben.
- Das Fahrzeug stellt die Verbindung zu dem ausgewählten Netz her.

**i Hinweis**

Beachten Sie bitte, dass die SIM-Karte für die Internetverbindung nicht die gleiche Telefonnummer haben kann wie die SIM-Karte des Telefons. Anderenfalls werden Anrufe nicht ordnungsgemäß mit dem Telefon verbunden. Nutzen Sie daher für die Internetverbindung eine SIM-Karte mit separater Telefonnummer oder eine reine Daten-SIM-Karte, die keine Störung der Telefonfunktion mit sich bringt.

\* Optie/accessoire.

## 13.5.9. Einstellungen zum Fahrzeugmodem\*

Das Fahrzeug verfügt über ein Modem, über das es auch mit dem Internet verbunden werden kann. Über Wi-Fi kann die Internetverbindung auch als Hotspot genutzt werden.

1 Tippen Sie im Topmenü auf **Einstellungen**.

2 Tippen Sie auf **Kommunikation** → **Fahrzeugmodem-Internet** und wählen Sie die gewünschte Einstellung aus:

- **Fahrzeugmodem-Internet** – zur Herstellung der Internetverbindung über das Fahrzeugmodem.
- **Datennutzung** – durch **Zurücks.** stellen Sie den Zähler für die empfangene und gesendete Datenmenge auf Null.
- **Netzwerk**

**Betreiber auswählen** – zur automatischen oder manuellen Auswahl des Netzbetreibers.

**Daten-Roaming** Wenn das Kontrollkästchen markiert ist, versucht das Fahrzeugmodem, auch im Ausland, außerhalb des Heimatnetzes, eine Internetverbindung herzustellen. Beachten Sie bitte, dass dies hohe Kosten verursachen kann. Kontrollieren Sie Ihren Roamingvertrag mit dem Netzbetreiber in Ihrem Heimatland im Hinblick auf Datenverkehr im Ausland.

- **PIN der SIM-Karte**

**PIN ändern** – hier können Sie maximal 4 Zahlen eingeben.

**PIN deaktivieren** – legt fest, ob für den Zugriff auf die SIM-Karte die PIN eingegeben werden muss.

- **Anforderungscode senden** – dient z. B. dem Aufladen oder Überprüfen des Kontostands von Guthabekarten. Die Funktion ist anbieterabhängig.

#### **Hinweis**

Beachten Sie bitte, dass die SIM-Karte für die Internetverbindung nicht die gleiche Telefonnummer haben kann wie die SIM-Karte des Telefons. Anderenfalls werden Anrufe nicht ordnungsgemäß mit dem Telefon verbunden. Nutzen Sie daher für die Internetverbindung eine SIM-Karte mit separater Telefonnummer oder eine reine Daten-SIM-Karte, die keine Störung der Telefonfunktion mit sich bringt.

\* Optie/accessoire.

---

## 13.5.10. Keine oder schlechte Internetverbindung

Faktoren, die den Internetanschluss beeinflussen.

Die Menge der übertragenen Daten hängt davon ab, welche Dienste oder Apps im Fahrzeug verwendet werden. Wenn zum Beispiel ein Audio-Streaming stattfindet, kann dies eine große Datenübertragungsmenge mit sich bringen, wodurch wiederum ein guter Anschluss und eine gute Signalstärke benötigt wird.

### Telefon zu Fahrzeug

Je nachdem, wo sich das Telefon im Auto befindet, kann die Geschwindigkeit der Internetverbindung variieren. Bringen Sie das Telefon näher an das Center Display, um die Signalstärke zu erhöhen. Störende Gegenstände dazwischen vermeiden.

## Telefon zu Mobilfunkbetreiber

Die Geschwindigkeit des Mobilnetzes variiert je nach Deckung an dem Ort, an dem Sie sich gerade befinden. In Tunneln, an Bergen, in tiefen Tälern oder in Gebäuden ist eine schlechtere Netzdeckung möglich. Die Geschwindigkeit ist auch vom Vertragstyp mit dem Mobilfunkbetreiber abhängig.

### Hinweis

Wenden Sie sich bei Problemen mit dem Datenverkehr bitte an Ihren Mobilfunkbetreiber.

## Telefon neu starten

Bei Internetverbindungsproblemen kann ein Neustart des Telefons für Abhilfe sorgen.

---

## 13.5.11. Wi-Fi-Netz entfernen

Nicht mehr benutzte Netze aus der Liste entfernen.

- 1 Tippen Sie im Topmenü auf **Einstellungen**.
  - 2 Tippen Sie dann auf **Kommunikation** → **Wi-Fi** → **Gespeicherte Netzwerke**.
  - 3 Tippen Sie für das zu entfernende Netz auf **Vergess..**
  - 4 Die Auswahl bestätigen.
- Das Fahrzeug wird künftig nicht mehr versuchen, die Verbindung zu diesem Netz herzustellen.

## Alle Netze entfernen

Sie können alle Netze gleichzeitig entfernen, indem Sie das System auf die Werkseinstellungen zurücksetzen. Beachten Sie bitte, dass in diesem Fall alle Nutzerdaten und Systemeinstellungen auf die Werkseinstellungen zurückgesetzt werden.

---

## 13.5.12. Technik und Sicherheit der Wi-Fi-Verbindung

Mögliche Netzwerktypen für die Verbindungsherstellung.

Damit eine Verbindung hergestellt werden kann, muss das Netz die folgenden Eigenschaften aufweisen:

**Der Inhalt dieses Handbuchs entspricht dem Stand des Benutzerhandbuchs zum Zeitpunkt der Drucklegung und ist in Zukunft möglicherweise nicht mehr vollständig gültig. Weitere Informationen finden Sie auf der ersten Seite mit dem vollständigen Haftungsausschluss.**

- Frequenz – 2,4 oder 5 GHz<sup>[1]</sup>.
- Standards – 802.11 a/b/g/n.
- Sicherheitsstandard – WPA2-AES-CCMP.

Das Wi-Fi-System des Fahrzeugs kann auch von anderen Wi-Fi-Geräten im Fahrzeug genutzt werden.

Wenn mehrere Geräte gleichzeitig diese Frequenz nutzen, sind Leistungseinbußen möglich.

<sup>[1]</sup> Die Einstellung der Frequenz steht nicht in allen Märkten zur Verfügung.

## 13.6. Audio, Medien und Internet

Die Audio- und Medienanlage umfasst Mediaplayer und Radio. Wenn Sie ein Mobiltelefon über Bluetooth mit dem Fahrzeug verbinden, können Sie dessen Freisprechfunktion nutzen oder im Fahrzeug kabellos Musik abzuspielen. Wenn das Fahrzeug mit dem Internet verbunden ist, können Sie Medien auch über entsprechende Apps wiedergeben.



Übersicht über Audio und Medien

Die zugehörigen Funktionen lassen sich über das Lenkradtastenfeld, das Center Display oder per Sprachsteuerung bedienen. Die Anzahl der Lautsprecher und Verstärker hängt davon ab, mit welchem Audiosystem das Fahrzeug ausgestattet ist.

### System-Updates

Das Audio- und Mediensystem wird laufend verbessert. Es wird empfohlen, die Systemaktualisierungen zu holen, sobald solche verfügbar sind.

## 13.7. Lizenzvertrag für Audio und Medien

Eine Lizenz ist ein Vertrag über das Recht auf Ausübung bestimmter Tätigkeiten oder über das Nutzungsrecht an Rechten Dritter. Der folgende Text, der teilweise in englischer Sprache verfasst ist, stellt den Vertrag

**Der Inhalt dieses Handbuchs entspricht dem Stand des Benutzerhandbuchs zum Zeitpunkt der Drucklegung und ist in Zukunft möglicherweise nicht mehr vollständig gültig. Weitere Informationen finden Sie auf der ersten Seite mit dem vollständigen Haftungsausschluss.**



zwischen Volvo und dem Hersteller/Entwickler dar.

## Dirac Unison®



Dirac Unison optimiert die Lautsprecher im Hinblick auf Zeit, Raum und Frequenz - für bestmögliche Integration der Bässe und Klarheit. Die Technologie ermöglicht auch eine wirklichkeitsgetreue Wiedergabe des akustischen Charakters spezifischer Konzertsäle. Mithilfe erweiterter Algorithmen kontrolliert Dirac Unison digital alle Lautsprecher basierend auf hochpräzisen akustischen Messungen. So wie der Dirigent eines Orchesters gewährleistet Dirac Unison das perfekte Zusammenspiel der Lautsprecher.

## DivX®



DivX®, DivX Certified® und die zugehörigen Logos stellen Warenzeichen von DivX, LLC dar und werden in Lizenz verwendet.

Dieses DivX Certified®-Gerät kann DivX® Home Theater Videodateien bis zu 576p abspielen (einschließlich .avi, .divx). Die Software zum Anlegen, Abspielen und Streamen von Digitalvideo kann kostenlos von [www.divx.com](http://www.divx.com) heruntergeladen werden.

ÜBER DIVX VIDEO-ON-DEMAND: Dieses DivX Certified® Gerät muss registriert werden, um gekaufte DivX Video-On-Demand (VOD)-File abspielen zu können. Holen Sie sich den Registrierungscode, indem Sie den Abschnitt DivX VOD im Menü Einstellungen des Geräts aufsuchen. Weitere Informationen zum Fertigstellen der Registrierung finden Sie unter [vod.divx.com](http://vod.divx.com).

### Patentnummern

Von einem oder mehreren der folgenden Patente in den USA abgedeckt. 7,295,673; 7,460,668; 7,515,710; 8,656,183; 8,731,369; RE45,052

## Gracenote®



Teile des Inhalts sind ein Copyright © von Gracenote oder deren Vertragspartner.

Gracenote, das Gracenote-Logo, "Powered by Gracenote" und Gracenote MusicID sind Marken oder registrierte Marken und gehören Gracenote, Inc. in den USA und/oder anderen Ländern.

### Gracenote® Endbenutzer-Lizenzvertrag

Der Inhalt dieses Handbuchs entspricht dem Stand des Benutzerhandbuchs zum Zeitpunkt der Drucklegung und ist in Zukunft möglicherweise nicht mehr vollständig gültig. Weitere Informationen finden Sie auf der ersten Seite mit dem vollständigen Haftungsausschluss.

Zu dieser Anwendung oder diesem Gerät gehört Software von Gracenote, Inc., mit Sitz in Emeryville, Kalifornien, USA („Gracenote“). Mit Hilfe der von Gracenote bereitgestellten Software („Gracenote-Software“) kann diese Anwendung Musikalben und/oder Dateien online identifizieren und musikbezogene Daten von Online-Servern oder eingebundenen Datenbanken (zusammengefasst unter der Bezeichnung „Gracenote-Server“) abrufen, darunter Informationen zu Name, Künstler, Stück und Titel („Gracenote-Daten“), sowie weitere Funktionen ausführen. Sie dürfen die Gracenote-Daten nur so nutzen, wie bei den Endbenutzerfunktionen der Anwendung bzw. des Geräts vorgesehen.

Sie sichern zu, dass Sie Gracenote-Daten, die Gracenote-Software und die Gracenote-Server nur für Ihren persönlichen und nichtkommerziellen Gebrauch nutzen. Sie sichern zu, die Gracenote-Software oder beliebige Gracenote-Daten nicht Dritten zu kommen zu lassen, für Dritte zu kopieren oder an Dritte zu übertragen bzw. zu übersenden. SIE SICHERN ZU, GRACENOTE-DATEN, DIE GRACENOTE-SOFTWARE UND GRACENOTE-SERVER NUR SO ZU NUTZEN, WIE IN DIESEM DOKUMENT AUSDRÜCKLICH GESTATTET.

Sie stimmen zu, dass Ihre nichtexklusive Lizenz zur Nutzung der Gracenote-Daten, der Gracenote-Software und der Gracenote-Server erlischt, wenn Sie die genannten Einschränkungen verletzen. Sie stimmen zu, Gracenote-Daten, Gracenote-Software oder Gracenote-Server nach Ablauf Ihrer Lizenz nicht weiter zu verwenden. Gracenote besitzt das Alleinrecht auf Gracenote-Daten, Gracenote-Software und alle Gracenote-Server einschließlich aller Eigentumsrechte. Unter keinen Umständen ist Gracenote zu Zahlungen an Sie verpflichtet für Informationen, die Sie Gracenote bereitstellen. Sie stimmen zu, dass Gracenote, Inc., seine aus dieser Vereinbarung entstehenden Rechte direkt und in eigenem Namen Ihnen gegenüber geltend machen darf.

Der Gracenote-Dienst nutzt einen speziellen Identifikationsmechanismus, um Abfragen zu statistischen Zwecken zu erfassen. Diese zufällig zugewiesene numerische Identifikation dient dazu, dem Gracenote-Dienst das Zählen von Abfragen zu ermöglichen, ohne dass dabei Daten über Sie bekannt werden. Weitere Informationen finden Sie auf der Webseite mit Gracnotes Datenschutzhinweise für den Gracenote-Dienst.

Sie erhalten die Lizenz auf Gracenote-Software und alles, was in den Gracenote-Daten enthalten ist, im "vorhandenen Zustand". Gracenote gibt keine ausdrücklichen oder impliziten Zusicherungen oder Garantien in Bezug auf die Richtigkeit der Gracenote-Daten auf den Gracenote-Servern. Gracenote behält sich das Recht vor, Daten von den Gracenote-Servern zu löschen oder Datenkategorien aus Gründen, die Gracenote für ausreichend hält, zu ändern. Gracenote gibt keine Zusicherung, dass die Gracenote-Software oder die Gracenote-Server fehlerfrei sind oder dass die Gracenote-Software und die Gracenote-Server ununterbrochen laufen. Gracenote ist nicht verpflichtet, Ihnen neue, verbesserte oder zusätzliche Datentypen oder -kategorien zur Verfügung zu stellen, die Gracenote möglicherweise zukünftig anbieten wird, und es steht Gracenote frei, seine Dienste jederzeit einzustellen.

GRACENOTE SCHLIESST ALLE AUSDRÜCKLICHEN ODER IMPLIZITEN GARANTIE AUS, INSBESONDERE IMPLIZITE GARANTIE DER HANDELSÜBLICHEN QUALITÄT, DER EIGNUNG FÜR EINEN BESTIMMTEN ZWECK, DES EIGENTUMS UND DER NICHTVERLETZUNG VON RECHTEN. GRACENOTE GIBT KEINE GARANTIE FÜR DIE ERGEBNISSE, DIE SIE DURCH NUTZUNG DER GRACENOTE-SOFTWARE ODER VON GRACENOTE-SERVERN ERHALTEN. GRACENOTE HAFTET UNTER KEINEN UMSTÄNDEN FÜR FOLGE- ODER ZUFALLSCHÄDEN, FÜR ENTGANGENE GEWINNE ODER ENTGANGENE ERLÖSE.

© Gracenote, Inc. 2009

## Sensus software

This software uses parts of sources from clib2 and Prex Embedded Real-time OS - Source (Copyright (c) 1982, 1986, 1991, 1993, 1994), and Quercus Robusta (Copyright (c) 1990, 1993), The Regents of the University of California. All or some portions are derived from material licensed to the University of California by American Telephone and Telegraph Co. or Unix System Laboratories, Inc. and are reproduced herein with the permission of UNIX System Laboratories, Inc. Redistribution and use in source and binary forms, with or without modification, are permitted provided that the following conditions are met: Redistributions of source code must retain the above copyright notice, this list of conditions and the following disclaimer. Redistributions in binary form must reproduce the above copyright notice, this list of conditions and the following disclaimer in the documentation and/or other materials provided with the distribution. Neither the name of the <ORGANIZATION> nor the names of its contributors may be used to endorse or promote products derived from this software without specific prior written permission.

**Der Inhalt dieses Handbuchs entspricht dem Stand des Benutzerhandbuchs zum Zeitpunkt der Drucklegung und ist in Zukunft möglicherweise nicht mehr vollständig gültig. Weitere Informationen finden Sie auf der ersten Seite mit dem vollständigen Haftungsausschluss.**

sion. THIS SOFTWARE IS PROVIDED BY THE COPYRIGHT HOLDERS AND CONTRIBUTORS "AS IS" AND ANY EXPRESS OR IMPLIED WARRANTIES, INCLUDING, BUT NOT LIMITED TO, THE IMPLIED WARRANTIES OF MERCHANTABILITY AND FITNESS FOR A PARTICULAR PURPOSE ARE DISCLAIMED. IN NO EVENT SHALL THE COPYRIGHT OWNER OR CONTRIBUTORS BE LIABLE FOR ANY DIRECT, INDIRECT, INCIDENTAL, SPECIAL, EXEMPLARY, OR CONSEQUENTIAL DAMAGES (INCLUDING, BUT NOT LIMITED TO, PROCUREMENT OF SUBSTITUTE GOODS OR SERVICES; LOSS OF USE, DATA, OR PROFITS; OR BUSINESS INTERRUPTION) HOWEVER CAUSED AND ON ANY THEORY OF LIABILITY, WHETHER IN CONTRACT, STRICT LIABILITY, OR TORT (INCLUDING NEGLIGENCE OR OTHERWISE) ARISING IN ANY WAY OUT OF THE USE OF THIS SOFTWARE, EVEN IF ADVISED OF THE POSSIBILITY OF SUCH DAMAGE.

This software is based in part on the work of the Independent JPEG Group.

This software uses parts of sources from "libtess". The Original Code is: OpenGL Sample Implementation, Version 1.2.1, released January 26, 2000, developed by Silicon Graphics, Inc. The Original Code is Copyright (c) 1991-2000 Silicon Graphics, Inc. Copyright in any portions created by third parties is as indicated elsewhere herein. All Rights Reserved. Copyright (C) [1991-2000] Silicon Graphics, Inc. All Rights Reserved. Permission is hereby granted, free of charge, to any person obtaining a copy of this software and associated documentation files (the "Software"), to deal in the Software without restriction, including without limitation the rights to use, copy, modify, merge, publish, distribute, sublicense, and/or sell copies of the Software, and to permit persons to whom the Software is furnished to do so, subject to the following conditions: The above copyright notice including the dates of first publication and either this permission notice or a reference to <http://oss.sgi.com/projects/FreeB/> shall be included in all copies or substantial portions of the Software. THE SOFTWARE IS PROVIDED "AS IS", WITHOUT WARRANTY OF ANY KIND, EXPRESS OR IMPLIED, INCLUDING BUT NOT LIMITED TO THE WARRANTIES OF MERCHANTABILITY, FITNESS FOR A PARTICULAR PURPOSE AND NONINFRINGEMENT. IN NO EVENT SHALL SILICON GRAPHICS, INC. BE LIABLE FOR ANY CLAIM, DAMAGES OR OTHER LIABILITY, WHETHER IN AN ACTION OF CONTRACT, TORT OR OTHERWISE, ARISING FROM, OUT OF OR IN CONNECTION WITH THE SOFTWARE OR THE USE OR OTHER DEALINGS IN THE SOFTWARE. Except as contained in this notice, the name of Silicon Graphics, Inc. shall not be used in advertising or otherwise to promote the sale, use or other dealings in this Software without prior written authorization from Silicon Graphics, Inc.

This software is based in parts on the work of the FreeType Team.

This software uses parts of SSLey Library: Copyright (C) 1995-1998 Eric Young ([eay@cryptsoft.com](mailto:eay@cryptsoft.com)). All rights reserved

## Linux software

This product contains software licensed under GNU General Public License (GPL) or GNU Lesser General Public License (LGPL), etc.

You have the right of acquisition, modification, and distribution of the source code of the GPL/LGPL software.

You may download Source Code from the following website at no charge: [http://www.embedded-carmultimedia.jp/linux/oss/download/TVM\\_8351\\_013](http://www.embedded-carmultimedia.jp/linux/oss/download/TVM_8351_013)

The website provides the Source Code "As Is" and without warranty of any kind.

By downloading Source Code, you expressly assume all risk and liability associated with downloading and using the Source Code and complying with the user agreements that accompany each Source Code.

Please note that we cannot respond to any inquiries regarding the source code.

## camellia:1.2.0

Copyright (c) 2006, 2007

NTT (Nippon Telegraph and Telephone Corporation). All rights reserved.

Redistribution and use in source and binary forms, with or without modification, are permitted provided that the following conditions are met:

1. Redistributions of source code must retain the above copyright notice, this list of conditions and the following disclaimer as the first lines of this file unmodified.
2. Redistributions in binary form must reproduce the above copyright notice, this list of conditions and the following disclaimer in the documentation and/or other materials provided with the distribution.

THIS SOFTWARE IS PROVIDED BY NTT "AS IS" AND ANY EXPRESS OR IMPLIED WARRANTIES, INCLUDING, BUT NOT LIMITED TO, THE IMPLIED WARRANTIES OF MERCHANTABILITY AND FITNESS FOR A PARTICULAR PURPOSE ARE DISCLAIMED. IN NO EVENT SHALL NTT BE LIABLE FOR ANY DIRECT, INDIRECT, INCIDENTAL, SPECIAL, EXEMPLARY, OR CONSEQUENTIAL DAMAGES (INCLUDING, BUT NOT LIMITED TO, PROCUREMENT OF SUBSTITUTE GOODS OR SERVICES; LOSS OF USE, DATA, OR PROFITS; OR BUSINESS INTERRUPTION) HOWEVER CAUSED AND ON ANY THEORY OF LIABILITY, WHETHER IN CONTRACT, STRICT LIABILITY, OR TORT (INCLUDING NEGLIGENCE OR OTHERWISE) ARISING IN ANY WAY OUT OF THE USE OF THIS SOFTWARE, EVEN IF ADVISED OF THE POSSIBILITY OF SUCH DAMAGE.

## Unicode: 5.1.0

### COPYRIGHT AND PERMISSION NOTICE



Copyright c 1991-2013 Unicode, Inc. All rights reserved. Distributed under the Terms of Use in <http://www.unicode.org/copyright.html>.



Permission is hereby granted, free of charge, to any person obtaining a copy of the Unicode data files and any associated documentation (the "Data Files") or Unicode software and any associated documentation (the "Software") to deal in the Data Files or Software without restriction, including without limitation the rights to use, copy, modify, merge, publish, distribute, and/or sell copies of the Data Files or Software, and to permit persons to whom the Data Files or Software are furnished to do so, provided that (a) the above copyright notice(s) and this permission notice appear with all copies of the Data Files or Software, (b) both the above copyright notice(s) and this permission notice appear in associated documentation, and (c) there is clear notice in each modified Data File or in the Software as well as in the documentation associated with the Data File(s) or Software that the data or software has been modified.

THE DATA FILES AND SOFTWARE ARE PROVIDED "AS IS", WITHOUT WARRANTY OF ANY KIND, EXPRESS OR IMPLIED, INCLUDING BUT NOT LIMITED TO THE WARRANTIES OF MERCHANTABILITY, FITNESS FOR A PARTICULAR PURPOSE AND NONINFRINGEMENT OF THIRD PARTY RIGHTS. IN NO EVENT SHALL THE COPYRIGHT HOLDER OR HOLDERS INCLUDED IN THIS NOTICE BE LIABLE FOR ANY CLAIM, OR ANY SPECIAL INDIRECT OR CONSEQUENTIAL DAMAGES, OR ANY DAMAGES WHATSOEVER RESULTING FROM LOSS OF USE, DATA OR PROFITS, WHETHER IN AN ACTION OF CONTRACT, NEGLIGENCE OR OTHER TORTIOUS ACTION, ARISING OUT OF OR IN CONNECTION WITH THE USE OR PERFORMANCE OF THE DATA FILES OR SOFTWARE.

Except as contained in this notice, the name of a copyright holder shall not be used in advertising or otherwise to promote the sale, use or other dealings in these Data Files or Software without prior written authorization of the copyright holder.

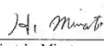
# Konformitätserklärung

 <b>MITSUBISHI ELECTRIC CORPORATION</b> <b>SANDA WORKS</b> <small>2-3-33, Miwa, Sanda-City, Hyogo 669-1513, Japan          Phone: +81-79-559-3652</small>	
<b>DECLARATION of CONFORMITY</b> <b>For</b>	
	Product: Audio Navigation Unit Model: NR-0V
<b>Supplied by</b> Mitsubishi Electric Corporation Sanda Works 2-3-33, Miwa, Sanda-city, Hyogo, 669-1513, Japan	<b>Technical File held by</b> Mitsubishi Electric Corporation Sanda Works 2-3-33, Miwa, Sanda-city, Hyogo, 669-1513, Japan
<b>R&amp;TTE Directive (Safety)</b> <b>RE Directive (EMC)</b> <b>RE Directive (Spectrum)</b>	<b>Standard used for comply</b> EN 60950-1: 2006 + Amd.11: 2009 + Amd.1: 2010 + Amd.12: 2011 + Amd.2: 2013 EN 62479: 2011 EN 301 489-1 V2.1.1: 2017-02 EN 301 489-17 V3.3.1: 2017-02 EN 300 328 V2.2.1: 2016-11 EN 303 345 V1.1.7: 2017-03(Final Draft)
<b>Means of Conformity</b> We declare under our sole responsibility that the Product (s) is conformity with the essential requirements and other relevant requirements of the Radio Equipment (RE) Directive (2014/53/EU).	
<b>Date of issue:</b> May 30, 2017	
<b>Signature of Responsible Person:</b>	 _____ Hirotaka Minato Senior Manager Design B Car Multimedia Manufacturing-A Dept. MITSUBISHI ELECTRIC CORPORATION SANDA WORKS Minato.Hirotaka@ap.MitsubishiElectric.co.jp

Land/Region	
Brasilien:	 Este equipamento opera em caráter secundário isto e, não tem direito a proteção contra interferência prejudicial, mesmo tipo, e não pode causar interferência a sistemas operando em caráter primário. Para consultas, visite: <a href="http://www.anatel.gov.br">www.anatel.gov.br</a>
Vereinigte Arabische Emirate:	 TRA REGISTERED No. EB033275/14 SERIAL No. DA0088122/12
Kasachstan:	 Modellbezeichnung: NR-0V Hersteller: Mitsubishi Electric Corporation Exportland: Japan

Land/Region	
China:	<p>1.</p> <ul style="list-style-type: none"> <li>■ 2.4 - 2.4835 GHz</li> <li>■ (EIRP) 10dBi ≤100 mW ≤20 dBm ①</li> <li>■ 10dBi ≤20 dBm / MHz(EIRP) ②</li> <li>■ 20 ppm</li> <li>■ (2.4-2.4835GHz) ≤-80 dBm / Hz (EIRP)</li> <li>■ ±2.5</li> </ul> <ul style="list-style-type: none"> <li>• ≤-36 dBm / 100 kHz (30 - 1000 MHz)</li> <li>• ≤-33 dBm / 100 kHz (2.4 - 2.4835 GHz)</li> <li>• ≤-40 dBm / 1 MHz (3.4 - 3.53 GHz)</li> <li>• ≤-40 dBm / 1 MHz (5.725 - 5.85 GHz)</li> <li>• ≤-30 dBm / 1 MHz (1 - 12.75 GHz)</li> </ul> <p>2. 3. 4. 5.</p>
Korea:	<p>B B B B B</p>
Malaysien:	 <p>This device has been certified under the Communications &amp; Multimedia Act of 1998, Communications and Multimedia (Technical Standards) Regulations 2000. To retrieve your device's serial number, please visit (<a href="https://www.volvocars.com/support">volvocars.com/support</a> [<a href="https://www.volvocars.com/intl/support/">https://www.volvocars.com/intl/support/</a>]) and search for "SIRIM Label Verification".</p> <p>Device category: Navigation equipment for vehicle (Bluetooth)</p> <p>Model: NR-0V</p> <p>Type Approval No.: RDBV/25A/1118/S(18-4228), RDBV/26A/1118/S(18-4229), RDBV/37A/0619/S(19-2241), RDBV/39A/0619/S(19-2240)</p>
Mexiko:	
EU:	 <p>Hersteller: Mitsubishi Electric Corporation Sanda Works 2-3-33, Miwa, Sanda-city, Hyogo, 669-1513, Japan</p> <p>Hiermit versichert die Mitsubishi Electric Corporation, dass dieser Typ von Funkausrüstung [Audio Navigation Unit] mit der Richtlinie 2014/53/EU übereinstimmt.</p> <p>Für weitere Informationen durchsuchen Sie bitte die Supportinformationen unter <a href="https://www.volvocars.com/">www.volvocars.com</a> [<a href="https://www.volvocars.com/">https://www.volvocars.com/</a>].</p>
Taiwan:	<p>1. 2. 3. 4. 5.</p>

## MPEG4-AVC (H.264):

THIS PRODUCT IS LICENSED UNDER THE AVC PATENT PORTFOLIO LICENSE FOR THE PERSONAL AND NON-COMMERCIAL USE OF A CONSUMER TO (i) ENCODE VIDEO IN COMPLIANCE WITH THE AVC STANDARD ("AVC VIDEO") AND/OR (ii) DECODE AVC VIDEO THAT WAS ENCODED BY A CONSUMER ENGAGED IN A PERSONAL AND NON-COMMERCIAL ACTIVITY AND/OR WAS OBTAINED FROM A VIDEO PROVIDER LICENSED TO PROVIDE AVC VIDEO. NO LI-

CENSE IS GRANTED OR SHALL BE IMPLIED FOR ANY OTHER USE. ADDITIONAL INFORMATION MAY BE OBTAINED FROM MPEG LA, L.L.C. SEE [HTTP://WWW.MPEGLA.COM](http://www.mpegla.com)

## VC-1:

THIS PRODUCT IS LICENSED UNDER THE VC-1 PATENT PORTFOLIO LICENSE FOR THE PERSONAL AND NON-COMMERCIAL USE OF A CONSUMER TO (i) ENCODE VIDEO IN COMPLIANCE WITH THE VC-1 STANDARD ("VC-1 VIDEO") AND/OR (ii) DECODE VC-1 VIDEO THAT WAS ENCODED BY A CONSUMER ENGAGED IN A PERSONAL AND NON-COMMERCIAL ACTIVITY AND/OR WAS OBTAINED FROM A VIDEO PROVIDER LICENSED TO PROVIDE VC-1 VIDEO. NO LICENSE IS GRANTED OR SHALL BE IMPLIED FOR ANY OTHER USE. ADDITIONAL INFORMATION MAY BE OBTAINED FROM MPEG LA, L.L.C. SEE [HTTP://WWW.MPEGLA.COM](http://www.mpegla.com)

## MPEG-4 VISUAL:

USE OF THE PRODUCT IN ANY MANNER THAT COMPLIES WITH THE MPEG-4 VISUAL STANDARD IS PROHIBITED, EXCEPT FOR USE BY A CONSUMER ENGAGING IN PERSONAL AND NON-COMMERCIAL ACTIVITIES.

---

## 13.8. Speicherplatz auf der Festplatte

Sie können sich anzeigen lassen, wie viel freier Speicherplatz auf der Festplatte des Fahrzeugs vorhanden ist.

Speicherstatus für die Festplatte des Fahrzeugs, es können unter anderem Gesamtkapazität, freier Speicherplatz und durch installierte Apps in Anspruch genommener Speicherplatz angezeigt werden. Die Information befindet sich unter **Einstellungen** → **System** → **Systeminformationen** → **Speicher**.

---

## 13.9. Audioeinstellungen

Die Klangqualität wurde vorab eingestellt, kann aber auch angepasst werden.

Die Lautstärkeregelung erfolgt normalerweise mit dem Lautstärkeregler unter dem Center Display oder am rechten Lenkradtafel. Dies gilt beispielsweise beim Abspielen von Musik, Radioprogrammen, laufenden Telefongesprächen und aktiven Verkehrsmeldungen.

### Hinweis

Damit im Fahrzeug eine ausreichende Lautstärke erreicht wird, muss bei manchen Telefonen die Bluetooth-Lautstärke manuell auf 100 % gestellt werden. Diese Einstellung ist für jedes neu gekoppelte Telefon erforderlich. Die Einstellung erfolgt je einmal für Telefonate und für das Streamen von Medien. Danach bleibt die Einstellung im System gespeichert und braucht beim nächsten Verbinden des Telefons nicht erneut vorgenommen zu werden.

## Audiowiedergabe

Das Audiosystem wurde mit Hilfe digitaler Signalverarbeitung vorab kalibriert. Bei dieser Kalibrierung werden Lautsprecher, Verstärker, Innenraumakustik, Hörerposition usw. für jede Kombination Fahrzeugmodell/Audiosystem berücksichtigt. Es gibt auch

**Der Inhalt dieses Handbuchs entspricht dem Stand des Benutzerhandbuchs zum Zeitpunkt der Drucklegung und ist in Zukunft möglicherweise nicht mehr vollständig gültig. Weitere Informationen finden Sie auf der ersten Seite mit dem vollständigen Haftungsausschluss.**

eine dynamische Kalibrierung, bei der die Stellung des Lautstärkereglers und die Fahrzeuggeschwindigkeit berücksichtigt werden.

## Persönliche Einstellungen

Im Topmenü sind unter **Einstellungen** → **Klang** je nach Ausstattung des Audiosystems verschiedene Einstellungsmöglichkeiten verfügbar

### Premium Sound\* (Harman Kardon)

- **Equalizer** - Einstellung des Equalizers.
- **Balance** – Balance zwischen den Lautsprechern rechts/links bzw. vorn/hinten.
- **Systemlautstärken** – Einstellung der Lautstärke der verschiedenen Fahrzeugsysteme, wie z.B. **Sprachsteuerung**, **Parkassistent** und **Telefon-Klingelton**.

### High Performance \*

- **Ton** Einstellungen von z. B. Bass, Höhen und Equalizer.
- **Balance** – Balance zwischen den Lautsprechern rechts/links bzw. vorn/hinten.
- **Systemlautstärken** – Einstellung der Lautstärke der verschiedenen Fahrzeugsysteme, wie z.B. **Sprachsteuerung**, **Parkassistent** und **Telefon-Klingelton**.

### Performance

- **Klang und Balance** – Balance zwischen den Lautsprechern sowie Einstellung von z. B. Bass und Höhen.
- **Systemlautstärken** – Einstellung der Lautstärke der verschiedenen Fahrzeugsysteme, wie z.B. **Sprachsteuerung**, **Parkassistent** und **Telefon-Klingelton**.

\* Optie/accessoire.

---

## 13.10. Klangerlebnis\*

Klangerlebnis ist eine App, die den Zugriff auf weitere Audioeinstellungen ermöglicht.

**Klangerlebnis** wird aus der Ansicht Apps aus dem Center Display geöffnet. Folgende Einstellungen können vorgenommen werden:

- **Sitzoptimierung** - der Klang kann so eingestellt werden, dass er vor allem für **Fahrer**, **Alle** und **Fond** angepasst wird.
- **Surround** - Surroundmodus mit Niveaueinstellung.
- **Ton** Einstellungen von z. B. Bass, Höhen und Equalizer.

\* Optie/accessoire.

Der Inhalt dieses Handbuchs entspricht dem Stand des Benutzerhandbuchs zum Zeitpunkt der Drucklegung und ist in Zukunft möglicherweise nicht mehr vollständig gültig. Weitere Informationen finden Sie auf der ersten Seite mit dem vollständigen Haftungsausschluss.



---

## 13.11. Datenschutzrichtlinien für Kunden

Volvo respektiert und achtet die persönliche Integrität aller Besucher unserer Webseiten.

Diese Richtlinien betreffen die Handhabung von Kundendaten und Personenangaben. Der Zweck besteht darin, bei aktuellen, früheren und potentiellen Kunden ein allgemeines Verständnis für Folgendes zu schaffen:

- Die Umstände, unter denen wir Ihre personenbezogenen Daten erfassen und bearbeiten.
- Die von uns erfassten Arten personenbezogener Daten.
- Unsere Gründe für das Erfassen personenbezogener Daten.
- Wie wir Ihre personenbezogenen Angaben verwalten.

Für weitere Informationen über die Richtlinien durchsuchen Sie bitte die Supportinformationen unter [volvocars.com](https://www.volvocars.com) [<https://www.volvocars.com/>].

---

## 13.12. Sensus: Internet und Entertainment

Mit Sensus können Sie verschiedene Apps nutzen sowie Ihr Fahrzeug zu einem Wi-Fi-Hotspot machen.

### Was ist Sensus?

The logo for Sensus, featuring the word "SENSUS" in a bold, italicized, sans-serif font.

Sensus ist eine intelligente Schnittstelle, die Ihre Verbindung mit der digitalen Welt darstellt. Dank der intuitiven Navigationsstruktur erhalten Sie relevante Unterstützung und notwendige Informationen sowie Unterhaltung, ohne den Fahrer abzulenken.

Sensus umfasst sämtliche Lösungen im Fahrzeug, die mit Unterhaltung, Internetverbindung und Navigation\* zu tun haben und ist die Benutzerschnittstelle zwischen Fahrer und Fahrzeug. Sensus ermöglicht die Kommunikation zwischen Ihnen, dem Fahrzeug und Ihrer Umwelt.

### Informationen wo und wann immer sie benötigt werden.

Die verschiedenen Displays im Fahrzeug liefern Informationen zum richtigen Zeitpunkt. Die Informationen werden je nach Priorität für den Fahrer an verschiedenen Stellen angezeigt.



Verschiedene Arten von Informationen werden je nach Priorität in verschiedenen Displays angezeigt.

### Fahrerdisplay



Fahrerdisplay <sup>[1]</sup>.

Auf dem Fahrerdisplay werden z. B. Informationen zur Geschwindigkeit, zu eingehenden Anrufen oder zum abgespielten Musiktitel angezeigt. Es wird mit den beiden Tastenfeldern auf dem Lenkrad bedient.

## Display in der Mittelkonsole



Viele der Hauptfunktionen des Fahrzeugs werden über das Display in der Mittelkonsole, einem berührungsempfindlichen Bildschirm (Touchscreen) gesteuert. Die Anzahl der physischen Tasten und Bedienelemente des Fahrzeugs ist deshalb minimal. Der Bildschirm kann mit oder ohne Handschuhe bedient werden.

Von hier aus bedienen Sie z. B. die Klimaanlage, das Entertainment-System und die Sitzeinstellung\*. Im Display in der Mittelkonsole angezeigte Informationen können vom Fahrer oder bei Bedarf von einer anderen Person gehandhabt werden.

## Sprachsteuerungssystem



Der Fahrer kann das Sprachsteuerungssystem verwenden, ohne die Hände vom Lenkrad zu nehmen. Das System versteht natürlich gesprochene Sprache. Verwenden Sie die Sprachsteuerung, um z. B. einen Musiktitel auszuwählen, jemanden anzurufen, die Heizung einzustellen oder sich eine Textmeldung vorlesen zu lassen.

\* Optie/accessoire.

[1] Die Abbildung ist thematisch - je nach Fahrzeugmodell können die Einzelheiten unterschiedlich sein.

---

## 13.13. Allgemeine Geschäftsbedingungen für Dienste

Volvo bietet Dienste an, mit deren Hilfe die Sicherheit und der Komfort des Fahrzeugs gesteigert werden können.

Hierzu gehören verschiedene Dienste in Notfällen ebenso wie Navigations- und Unterhaltungsangebote.

Lesen Sie vor der Verwendung von Diensten unbedingt die Supportinformationen zu den Nutzungsbedingungen, die Sie unter [volvocars.com](https://www.volvocars.com/) [<https://www.volvocars.com/>] finden.

## 14. Volvo On Call

---

### 14.1. Volvo On Call-Dienste

---

#### 14.1.1. Hilfe über Volvo On Call\*

Bei einer Reifenpanne, einem Motorschaden oder einem Unfall kann Volvo On Call Ihnen helfend zur Seite stehen.

Neben den Bedien- und Komfortfunktionen in der Volvo Cars App bietet Ihnen Volvo On Call über die Tasten SOS und ON CALL an der Deckenkonsole auch akute Hilfe, wenn sich z. B. ein Unfall oder ein Diebstahl ereignet oder Hilfe am Straßenrand benötigt wird. Ein weiteres Hilfeszenario ist die Fernentriegelung des Fahrzeugs bei einem Schlüsselverlust.

\* Optie/accessoire.

---

## 14.1.2. Akute Hilfe über Volvo On Call\*

In einer Notsituation können Sie sich an das Volvo On Call Servicecenter oder eine Notrufzentrale wenden, indem Sie die SOS-Taste drücken.

### Volvo On Call Servicecenter<sup>[1]</sup>

Um bei Erkrankung oder äußerer Bedrohung gegen das Fahrzeug bzw. die Insassen Hilfe zu rufen, kann das Volvo On Call Servicecenter manuell alarmiert werden, indem die SOS-Taste mindestens 2 Sekunden lang gedrückt gehalten wird. Das Fahrzeug ruft das Volvo On Call Servicecenter an und es wird eine Meldung, die unter anderem die Position des Fahrzeugs enthält, abgeschickt.

1. Daraufhin versucht das Volvo On Call Servicecenter, eine Sprechverbindung mit dem Fahrer herzustellen, um das Ausmaß der Notsituation und einen eventuellen Hilfebedarf zu erfragen.
2. Danach kontaktiert das Volvo On Call Servicecenter die benötigten Sicherheitsdienste (Polizei, Krankenwagen, Abschleppwagen usw.).

Wenn keine Sprechverbindung hergestellt werden kann, kontaktiert das Volvo On Call Servicecenter die zuständigen Dienste, die daraufhin die erforderlichen Maßnahmen einleiten.

### Öffentliche Notrufnummer bevorzugen<sup>[1]</sup>

Es kann eingestellt werden, dass das Fahrzeug die öffentliche Notrufzentrale anruft, statt das Volvo On Call Servicecenter. Siehe hierzu separate Anweisungen.

### Notrufzentrale<sup>[2]</sup>

Um bei Erkrankung oder äußerer Bedrohung gegen das Fahrzeug bzw. die Insassen Hilfe zu rufen, kann eine Notrufzentrale manuell alarmiert werden, indem die SOS-Taste mindestens 2 Sekunden lang gedrückt gehalten wird.

1. Die Einsatzstelle versucht, eine Sprechverbindung mit dem Fahrer herzustellen, um das Ausmaß der Notsituation und einen eventuellen Hilfebedarf zu erfragen.
2. Die Einsatzstelle entsendet die benötigten Sicherheitsdienste (Polizei, Krankenwagen, Abschleppwagen usw.) an den Unfallort.

#### Hinweis

Die SOS-Taste darf nur bei Unfällen, Krankheit oder einer externen Bedrohung des Fahrzeugs und seiner Insassen benutzt werden. Die SOS-Funktion ist ausschließlich für Notfälle vorgesehen. Ein Missbrauch kann dazu führen, dass zusätzliche Kosten entstehen.

Für alle anderen Dienste<sup>[3]</sup> einschließlich Pannenhilfe können die App Volvo Cars und die ON CALL-Taste verwendet werden.

### Alarmnummer

Bei Aktivierung des Unfallalarms versucht das System, eine Verbindung zum Volvo On Call Servicecenter im jeweiligen Land herzustellen. Wenn dies nicht möglich ist, wird der Anruf direkt an die Notrufnummer umgeleitet, die am aktuellen Fahrzeugstandort gilt.

Die Tasten ON CALL und SOS können deaktiviert werden, wenn die Fahrzeugelektrik in Zündstellung I oder II steht oder der Motor läuft:

- 1 Tippen Sie auf **Einstellungen**.
- 2 Tippen Sie auf **Kommunikation** → **Volvo On Call**.
- 3 Zum Deaktivieren **SOS/On Call-Taste sperren** auswählen.

\* Optie/accessoire.

<sup>[1]</sup> Die verfügbaren Dienste variieren je nach Markt.

<sup>[2]</sup> Gilt für Märkte, auf denen Volvo On Call Servicecenter nicht angeboten wird.

<sup>[3]</sup> Die zur Verfügung stehenden Dienste variieren je nach Markt.

---

## 14.1.3. Automatischer Unfallalarm mit Volvo On Call\*

Bei einem Unfall kann das Fahrzeug automatisch eine Meldung an das Volvo On Call Service-Center oder eine Notrufzentrale absetzen, von wo aus direkt Hilfe an den Unfallort entsendet werden kann.

### Volvo On Call Servicecenter<sup>[1]</sup>

Wenn das Sicherheitssystem des Fahrzeugs ausgelöst wird, beispielsweise bei einem Unfall, durch den das Aktivierungsniveau für Gurtstraffer oder Airbags erreicht wird, ruft das Fahrzeug automatisch das Volvo On Call Servicecenter an, und schickt eine Mitteilung, in der unter anderem die Position des Fahrzeugs durchgegeben wird.

1. Daraufhin versucht das Volvo On Call Service-Center, eine Sprechverbindung mit dem Fahrer herzustellen, um das Ausmaß des Unfalls und einen eventuellen Hilfebedarf zu erfragen.
2. Danach kontaktiert das Volvo On Call Servicecenter die benötigten Sicherheitsdienste (Polizei, Krankenwagen, Abschleppwagen usw.).

Wenn keine Sprechverbindung hergestellt werden kann, kontaktiert das Volvo On Call Servicecenter die zuständigen Dienste, die daraufhin die erforderlichen Maßnahmen einleiten.

### Öffentliche Notrufnummer bevorzugen<sup>[1]</sup>

Es kann eingestellt werden, dass das Fahrzeug die öffentliche Notrufzentrale anruft, statt das Volvo On Call Servicecenter. Siehe hierzu separate Anweisungen.

### Notrufzentrale<sup>[2]</sup>

Wenn das Sicherheitssystem des Fahrzeugs ausgelöst wird, beispielsweise bei einem Unfall, durch den das Aktivierungsniveau für Gurtstraffer oder Airbags erreicht wird, schickt das Fahrzeug automatisch ein Signal an eine Notrufzentrale.

1. Die Einsatzstelle versucht, eine Sprechverbindung mit dem Fahrer herzustellen, um das Ausmaß des Unfalls und einen eventuellen Hilfebedarf zu erfragen.
2. Die Einsatzstelle entsendet die benötigten Sicherheitsdienste (Polizei, Krankenwagen, Abschleppwagen usw.) an den Unfallort.

## Alarmnummer

Bei Aktivierung des Unfallalarms versucht das System, eine Verbindung zum Volvo On Call Servicecenter im jeweiligen Land herzustellen. Wenn dies nicht möglich ist, wird der Anruf direkt an die Notrufnummer umgeleitet, die am aktuellen Fahrzeugstandort gilt.

\* Optie/accessoire.

<sup>[1]</sup> Die verfügbaren Dienste variieren je nach Markt.

<sup>[2]</sup> Gilt für Märkte, auf denen Volvo On Call Servicecenter nicht angeboten wird.

---

## 14.1.4. Ziel über das Volvo On Call\* Servicecenter an das Navigationssystem des Fahrzeugs senden

Wenden Sie sich an das Volvo On Call-Servicecenter, um sich Ziele direkt an das Navigationssystem des Fahrzeugs senden zu lassen.<sup>[1]</sup>

Drücken Sie auf die ON CALL-Taste am Dachhimmel des Fahrzeugs, wenn Sie Unterstützung beim Auffinden eines Restaurants, eines Hotels, einer Werkstatt, einer Sehenswürdigkeit oder eines anderen Ziels benötigen. Ein Kundenbetreuer sendet das Ziel zum Fahrzeug und das Ziel kann anschließend auf dem Center Display als Zwischenziel oder Zielort hinzugefügt werden.

Es ist möglich, den Kundenbetreuer des Volvo On Call Service-Centers um mehrere Zielorte auf einmal zu bitten. Diese werden jedoch eines nach dem anderen an das Fahrzeug gesendet.

\* Optie/accessoire.

<sup>[1]</sup> Betrifft bestimmte Märkte und Fahrzeuge mit Sensus Navigation\*.

---

## 14.1.5. Ferngesteuerte Wegfahrsperre mit Volvo On Call\*

Sollte das Fahrzeug gestohlen werden, lässt sich die Wegfahrsperre ferngesteuert aktivieren.<sup>[1], [2]</sup>

Bei einem Fahrzeugdiebstahl kann der Eigentümer über die Volvo Cars-App Kontakt zum Volvo On Call-Servicecenter oder zu den Behörden aufnehmen.

 **Hinweis**

Dies gilt auch, wenn das Fahrzeug mithilfe eines zugehörigen Schlüssels geöffnet und gestohlen wurde.

Nach Rücksprache mit der Behörde deaktiviert das Volvo On Call Service-Center die Schlüssel und verhindert somit das Starten des Fahrzeugs. Ein deaktiviertes Fahrzeug kann nur durch einen Kontakt zum Volvo On Call-Servicecenter oder durch Verifizierung des PIN-Codes neu gestartet werden. Daraufhin aktiviert das Volvo On Call Service-Center das Fahrzeug wieder.

\* Optie/accessoire.

<sup>[1]</sup> Nur, wo dies gesetzlich erlaubt ist, und dann in Zusammenarbeit mit den zuständigen Behörden.

<sup>[2]</sup> Die verfügbaren Dienste variieren je nach Markt.

## 14.1.6. Fernentriegelung Volvo On Call\*

Wenn der Fahrzeugschlüssel verloren oder im Fahrzeug eingeschlossen wird, kann das Service-Center von Volvo On Call das Fahrzeug innerhalb von 5 Tagen entriegeln.<sup>[1]</sup>

- 1 Wenden Sie sich über den Volvo Cars-App an das Volvo On Call-Servicecenter.
  - 2 Wenn das Volvo On Call Service-Center den Fahrzeughalter oder eine andere autorisierte Person über den PIN-Code identifiziert hat, wird nach entsprechender Übereinkunft ein Entriegelungssignal an das Fahrzeug gesendet.
  - 3 Einmal leicht auf die gummierte Druckplatte unter dem Griff der Heckklappe drücken, um das Fahrzeug zu entriegeln.
- Jetzt lassen sich alle Türen wie gewohnt öffnen.

 **Hinweis**

Wenn die gummierte Druckplatte an der Heckklappe nicht innerhalb einer durch das Volvo On Call Service Center vorbestimmte Zeit gedrückt wird, dann wird das Fahrzeug wieder verriegelt.

 **Hinweis**

Wenn das Fahrzeug z. B. in einem Parkhaus steht, kann die Fernentriegelungsfunktion ggf. durch einen schlechten Empfang eingeschränkt sein.

\* Optie/accessoire.

<sup>[1]</sup> Die verfügbaren Dienste variieren je nach Markt.



---

## 14.1.7. Gestohlenes Fahrzeug mit Volvo On Call\* orten

Wenn Ihr Fahrzeug vermutlich gestohlen wurde, können Sie sich zwecks Ortung über die App Volvo Cars an das Volvo On Call-Servicecenter wenden. <sup>[1]</sup>

Bei einem Diebstahl oder einer anderen unbefugten Fahrzeugnutzung können Sie zusammen mit der Polizei und dem Volvo On Call Servicecenter entscheiden, das Fahrzeug zu orten.

### Hinweis

Dies gilt auch, wenn das Fahrzeug mithilfe eines zugehörigen Schlüssels geöffnet und gestohlen wurde.

In diesem Fall ist wie folgt vorzugehen:

- 1 Wenden Sie sich an das Volvo On Call Servicecenter und sagen Sie, dass Sie Hilfe bei der Ortung des Fahrzeugs brauchen. Die Ortung wird eingeleitet.
- 2 Erstellen Sie Anzeige bei der Polizei.
- 3 Wenden Sie sich erneut an das Volvo On Call Servicecenter und geben Sie das Aktenzeichen der Polizei durch.
- 4 Das Volvo On Call Servicecenter teilt der Polizei den Standort des Fahrzeugs mit.

### Hinweis

Das Fahrzeug kann nur geortet werden, wenn der Diebstahl bei der Polizei angezeigt wird. Die Herausgabe von Daten durch Volvo On Call erfolgt ausschließlich an die Polizei.

\* Optie/accessoire.

<sup>[1]</sup> Die verfügbaren Dienste variieren je nach Markt.

---

## 14.1.8. Diebstahlwarnung mit Volvo On Call\*

Wenn der Alarm des Fahrzeugs aktiv wird, bekommt der Fahrzeugbesitzer eine Mitteilung an die Telefonnummer, die beim Händler registriert wurde, und dann erfolgt eine Push-Nachricht an die Volvo Cars App <sup>[1]</sup>.

Wenn Sie keine Kontrolle darüber haben, wo sich Ihr Fahrzeug befindet, können Sie sich über den Volvo Cars-App an das Volvo On Call-Servicecenter wenden. Wenn sich herausstellt, dass das Fahrzeug von einer unbefugten Person benutzt wird, kann eine Ortung gestartet werden. In diesem Fall wird die Polizei eingeschaltet.

**Der Inhalt dieses Handbuchs entspricht dem Stand des Benutzerhandbuchs zum Zeitpunkt der Drucklegung und ist in Zukunft möglicherweise nicht mehr vollständig gültig. Weitere Informationen finden Sie auf der ersten Seite mit dem vollständigen Haftungsausschluss.**

Beim Ausschalten der Alarmanlage mit dem Schlüssel wird die Funktion unterbrochen.

\* Optie/accessoire.

<sup>[1]</sup> Die verfügbaren Dienste variieren je nach Markt.

---

## 14.1.9. Hilfe am Straßenrand Volvo On Call\*

Über die Taste ON CALL oder die Volvo Cars App können Sie Hilfe anfordern, wenn Sie z. B. eine Reifenpanne haben, Ihnen der Kraftstoff ausgegangen ist oder die Batterie entladen ist.

Wenn die ON CALL-Taste am Dachhimmel mindestens 2 Sekunden lang gedrückt wird, so wird ein Sprechkontakt zwischen dem Volvo On Call Servicecenter und den Fahrer hergestellt. Dies geschieht, um zu klären, welche Hilfeleistung nötig ist.

Es ist auch möglich, das Volvo On Call Service Center anzurufen, aber das Fahrzeug muss online sein, damit der Kundenbetreuer den Status des Fahrzeugs und die Position beziehen kann.

### Hinweis

Die SOS-Taste darf nur bei Unfällen, Krankheit oder einer externen Bedrohung des Fahrzeugs und seiner Insassen benutzt werden. Die SOS-Funktion ist ausschließlich für Notfälle vorgesehen. Ein Missbrauch kann dazu führen, dass zusätzliche Kosten entstehen.

Für alle anderen Dienste<sup>[1]</sup> einschließlich Pannenhilfe können die App Volvo Cars und die ON CALL-Taste verwendet werden.

Die Tasten ON CALL und SOS können deaktiviert werden, wenn die Fahrzeugelektrik in Zündstellung I oder II steht oder der Motor läuft:

- 1 Tippen Sie auf **Einstellungen**.
- 2 Tippen Sie auf **Kommunikation** → **Volvo On Call**.
- 3 Zum Deaktivieren **SOS/On Call-Taste sperren** auswählen.

Der Dienst Pannenhilfe muss ggf. separat abgeschlossen werden.

\* Optie/accessoire.

<sup>[1]</sup> Die zur Verfügung stehenden Dienste variieren je nach Markt.

## 14.1.10. Customer Service über Volvo On Call\*

Bei Fragen zur Bedienung Ihres Fahrzeugs können Sie durch Drücken der ON CALL-Taste Kontakt zum Volvo On Call Servicecenter aufnehmen. <sup>[1]</sup> Hier steht rund um die Uhr ein Mitarbeiter bereit.

Das Volvo On Call-Servicecenter kann auch über das Register des Volvo Cars-App erreicht werden .

\* Optie/accessoire.

<sup>[1]</sup> Die verfügbaren Dienste variieren je nach Markt.

---

## 14.2. Praktische Informationen zu Volvo On Call

---

### 14.2.1. Erste Schritte mit Volvo On Call\*

Bevor Sie Volvo On Call nutzen können, sind einige Vorbereitungen zu treffen.

#### Volvo On Call aktivieren

Wenn Sie Ihr Fahrzeug abholen, aktiviert der Händler das Volvo On Call-System, und Sie erhalten eine automatisch generierte PIN für Volvo On Call. Diese PIN dient der sicheren Identifizierung des Halters (oder einer vertrauenswürdigen Person, wie z. B. eines Familienmitglieds) und kann zur Ver- und Entriegelung des Fahrzeugs verwendet werden.

#### Volvo On Call abonnieren

Zur ordnungsgemäßen Funktion muss das Fahrzeug ein aktives Volvo On Call-Abonnement haben.

Sie schließen das Abonnement ab, wenn das System beim Fahrzeugkauf aktiviert wird. Das Abonnement ist befristet, kann aber verlängert werden, wobei die Gültigkeitsdauer je nach Markt variiert. Das Abonnement kann in der Volvo Cars App unter anderem verlängert werden. Halten Sie hierfür die Fahrzeugidentifikationsnummer (FIN) bereit.

#### Hinweis

Automatische Unfallmeldung, SOS-Taste und Pannenhilfe über die ON CALL-Taste funktionieren auch ohne Abonnement.

#### Volvo ID und Verbindung der Volvo Cars App mit dem Fahrzeug

Um die Volvo Cars App verwenden zu können, brauchen Sie eine Volvo ID. Nachdem Sie die Volvo ID erstellt haben, muss die App mit dem Fahrzeug verbunden werden. Weitere Informationen hierzu finden Sie unter [volvocars.com/intl/support](https://www.volvocars.com/intl/support) [<https://www.volvocars.com/intl/support>].

 **Hinweis**

Um die Dienste in der Volvo Cars App benutzen zu können, muss das Fahrzeug über ein gültiges Volvo On Call-Abonnement verfügen und die App mit dem Fahrzeug verbunden sein.

## Kauf eines Gebrauchtfahrzeugs mit Volvo On Call

Beim Kauf eines gebrauchten Fahrzeugs mit Volvo On Call ist es wichtig, die Daten des Vorbesitzers zu löschen und die eigenen Daten einzugeben, damit der Dienst ordnungsgemäß funktioniert. Wenden Sie sich hierzu an einen Volvo Partner.

\* Optie/accessoire.

---

## 14.2.2. Priorität von Volvo On Call\*-Servicecenter bzw. Alarmzentrale festlegen

Sie können einstellen, ob das Fahrzeug in einer Notsituation das Volvo On Call Servicecenter oder die Notrufzentrale anrufen soll. [\[1\]](#), [\[2\]](#)

In Fahrzeugen mit Volvo On Call ist es möglich, einzustellen, ob das Fahrzeug das Volvo On Call-Servicecenter oder die öffentliche Alarmzentrale anrufen soll, wenn der automatische Unfallalarm ausgelöst oder die SOS-Taste benutzt wird.

Die Werkseinstellung des Fahrzeugs lautet, zuerst das Volvo On Call-Servicecenter zu verständigen.

Um dies zu ändern:

- 1 Tippen Sie im Topmenü des Center Displays auf **Einstellungen**.
- 2 Tippen Sie auf **Kommunikation** → **Volvo On Call**.
- 3 Wählen Sie **Öffentl. Call Center prioritär vor Volvo Call Center**, wenn die öffentliche Notrufzentrale direkt kontaktiert werden soll.

 **Hinweis**

Wenn der Kontakt mit dem Volvo On Call Service-Center als bevorzugt behandelt wird, dann werden mehr Informationen vom Fahrzeug übertragen und es ist eine umfangreichere Hilfe möglich, als dies über die öffentliche Notrufzentrale möglich ist, wenn diese als Primärkontakt angegeben ist. Wenn der Kontakt mit dem Service-Center nicht hergestellt werden kann, dann kontaktiert das Fahrzeug stattdessen die öffentliche Notrufzentrale.

Wenn hingegen die öffentliche Notrufzentrale bevorzugt behandelt wird und der Kontakt nicht hergestellt werden kann, wird kein Versuch unternommen, stattdessen das Volvo On Call Service-Center zu erreichen.

\* Option/accessoire.

<sup>[1]</sup> Gilt für S60, S60 Recharge, V60, V60 Recharge und V60 Cross Country.

<sup>[2]</sup> Die verfügbaren Dienste variieren je nach Markt.

---

## 14.2.3. PIN-Code für Volvo On Call\*

Der PIN-Code wird aus Sicherheitsgründen verwendet, um eine Person zu bestätigen, die berechtigt sein soll, Volvo On Call-Dienste in einem bestimmten Fahrzeug ausführen zu dürfen.

Der vierstellige PIN-Code wird vom Volvo On Call-Servicecenter oder einem Volvo Partner automatisch erstellt und Ihnen zugesendet. Mit dem PIN-Code weisen Sie Ihre Berechtigung nach.

### Nutzung des PIN-Codes

Der Volvo On Call PIN-Code ist aus Sicherheitsgründen für folgende Dienste erforderlich:

- Stellen Sie eine Verbindung zwischen der Volvo Cars App und dem Fahrzeug her.
- Fernentriegelung des Fahrzeugs über das Volvo On Call Servicecenter.<sup>[1]</sup>
- Falls Sie eine Ortung des gestohlenen Fahrzeugs über das Volvo On Call Service-Center starten.<sup>[1]</sup>
- Falls Sie neue App-Benutzer für Ihr Fahrzeug anlegen.
- Falls Sie Ihr Volvo On Call-Abonnement über die App beenden, z. B. bei einem Halterwechsel.

### PIN-Code vergessen oder Änderungswunsch

Wenn Sie den PIN-Code vergessen haben oder ändern möchten (z. B. beim Kauf eines Gebrauchtwagens mit Volvo On Call) wenden Sie sich bitte an

- einen Volvo-Vertragshändler oder
- Volvo On Call Servicecenter<sup>[1]</sup> ON CALL-Taste oder Volvo Cars-App.

Daraufhin wird dem Fahrzeughalter ein neuer Code zugeschickt.

### Wiederholte Eingabe einer falschen PIN in der Volvo Cars App

Wenn zehnmal hintereinander ein falscher PIN-Code eingegeben wird, dann wird das Konto gesperrt. Um die App wieder benutzen zu können, muss ein neuer PIN-Code festgelegt und ein neues App-Konto erstellt werden. Gehen Sie dazu so vor, wie beim Erstellen des früheren App-Kontos.

\* Option/accessoire.

<sup>[1]</sup> Die verfügbaren Dienste variieren je nach Markt.

## 14.2.4. Reservebatterie für Volvo On Call\*

Wenn die Hauptbatterie leer ist, greift Volvo On Call auf die Reservebatterie zurück, damit das System weiterhin benutzt werden kann.

Die Reservebatterie hat eine begrenzte Kapazität. Wenn die Batterie gewartet oder ausgetauscht werden muss, erscheint eine Meldung - **Volvo On Call Service erforderlich** - im Fahrerdisplay.

Wenn die Meldung weiterhin angezeigt wird wenden Sie sich an eine Volvo-Vertragswerkstatt.

\* Optie/accessoire.

---

## 14.2.5. Volvo On Call\* im Ausland

Je nach Land können die verfügbaren Volvo On Call-Dienste variieren.

Beim Drücken der SOS-Taste werden Sie stets mit dem Volvo On Call Service-Center des Landes verbunden, in dem Sie sich mit Ihrem Fahrzeug befinden. Wenn kein Volvo On Call Service-Center vorhanden ist, wird eine Notrufzentrale kontaktiert.

Beim Drücken der ON CALL-Taste werden Sie stets mit dem Volvo On Call Service-Center in Ihrem Heimatland verbunden.

Wenden Sie sich für weitere Informationen an einen Volvo Partner.

\* Optie/accessoire.

---

## 14.2.6. Volvo On Call\* Verfügbarkeit

Um die Batterie zu schonen, wird das Volvo On Call-System automatisch abgeschaltet, wenn das Fahrzeug längere Zeit nicht verwendet wird.

Volvo On Call steht für einen Zeitraum von 5 Tagen vollständig zur Verfügung. Zwischen Tag 6 und Tag 21 lassen sich Dienste wie z. B. ferngesteuerte Wegfahrsperrung und Ortung bei Fahrzeugdiebstahl über das Volvo On Call-Servicecenter in die Wege leiten.<sup>[1]</sup> Nach 22 Tagen wird das System abgeschaltet, um die Batterie zu schonen, und steht nach dem erneuten Starten des Fahrzeugs wieder vollumfänglich zur Verfügung.

### **Warnung**

Die Dienste des Systems funktionieren nur in Regionen, in denen die Partner von Volvo On Call über Mobilnetzabdeckung verfügen sowie auf den Märkten, auf denen Volvo On Call verfügbar ist.

Genau wie bei Mobiltelefonen können atmosphärische Störungen oder eine unzureichende Senderabdeckung dazu führen, dass eine Verbindung nicht hergestellt werden kann, z. B. in dünn besiedelten Gebieten.

\* Option/accessoire.

[1] Die Verfügbarkeit der Funktionen kann variieren.

---

## 14.2.7. Halterwechsel mit Volvo On Call\*

Beim Halterwechsel müssen bestimmte Schritte durchgeführt werden, um den alten Besitzer zu entfernen, und dem neuen Besitzer Zugang zu Volvo On Call zu verschaffen.

### Fahrzeug mit Volvo On Call verkaufen

Folgende Schritte sollten vom alten Halter durchgeführt werden:

- 1 Heben Sie die Verknüpfung des Fahrzeugs mit der Volvo Cars App auf.
- 2 Stellen Sie die Einstellungen im Center Display zurück - wählen Sie hierfür die Werksrückstellung.

### Fahrzeug mit Volvo On Call kaufen

Folgende Schritte müssen vom neuen Halter durchgeführt werden:

- 1 Wenden Sie sich an einen Volvo-Händler, um Hilfe für die Übertragung der Restzeit für das Volvo On Call-Abonnement des früheren Halters zu bekommen. Wenn das Abonnement bereits ausgelaufen ist, muss eine Verlängerung erworben werden. Der Volvo-Händler bestellt einen automatisch generierten PIN-Code, welcher über E-Mail oder SMS gesendet wird. Bewahren Sie den PIN-Code an einem sicheren Ort auf.
- 2 Verbinden Sie die Volvo Cars App mit dem Fahrzeug.

### Besitzer/Halterwechsel beim Wechsel in ein anderes Land

Wenn ein Fahrzeug gekauft und in ein anderes Land importiert wird, dann sollte der Besitzer auf jeden Fall einen Händler in dem Land aufsuchen, in dem das Fahrzeug gekauft wird. Der Händler wird alle Kundendaten in seinem System löschen. In dem Land, in welches das Fahrzeug importiert wird, sollte der neue Besitzer einen Händler aufsuchen, um Hilfe bei der Einrichtung des Volvo On Call-Dienstes zu bekommen.

\* Option/accessoire.

## 14.3. App Volvo On Call

---

### 14.3.1. Volvo Cars App\*

Mit der Volvo Cars App<sup>[1]</sup> können Sie über Ihr Mobiltelefon bestimmte Funktionen steuern und mit dem Fahrzeug interagieren.<sup>[2]</sup>

Die Volvo Cars App ist für iPhones und Android-Geräte erhältlich. Sie steht im App-Store für das jeweilige Mobiltelefon kostenlos zum Download zur Verfügung. Die App wird regelmäßig aktualisiert – achten Sie daher darauf, dass auf Ihrem Mobiltelefon stets die neueste Version installiert ist.

In der App können Sie z. B. Folgendes tun:<sup>[3]</sup>

- Kraftstoffstand und Ladezustand der Batterie<sup>[4]</sup> sowie Verriegelungsstatus und andere Status-Angaben prüfen
- Türen ver- und entriegeln
- Standklima-Funktion ein- und ausschalten
- Weitere Informationen von Volvo anfordern
- Informationen zu Ihrem Konto anzeigen

Aktuelle Informationen zur Volvo Cars App finden Sie unter [volvocars.com/intl/support](https://www.volvocars.com/intl/support) [<https://www.volvocars.com/intl/support>].

### Hierzu ist eine Internetverbindung notwendig

Wenn Sie die Volvo Cars App nutzen, sendet und empfängt Ihr mobiles Endgerät Daten über das Internet. Wenn Sie keinen Vertrag mit unbegrenztem Datenguthaben haben, kann Ihr Mobilfunk-Netzbetreiber Ihnen diesen Datentransfer berechnen. Bei einer Nutzung der App im Ausland können Ihnen Kosten für das Daten-Roaming entstehen. Wenden Sie sich zu weiteren Informationen bitte an Ihren Mobilfunkanbieter.

\* Optie/accessoire.

<sup>[1]</sup> Die Verfügbarkeit kann je nach Markt variieren.

<sup>[2]</sup> Für einige Funktionen müssen sowohl das Fahrzeug als auch das mobile Endgerät über eine entsprechende Netzabdeckung oder sonstige Internetverbindung verfügen.

<sup>[3]</sup> Die zur Verfügung stehenden Funktionen unterscheiden sich von Land zu Land und können sich mit der Zeit ändern.

<sup>[4]</sup> Gilt für Twin Engine- und Recharge-Modelle.

---

## 14.4. Datenfreigabe für Volvo On Call

Die Datenfreigabe für den Dienst Volvo On Call ist standardmäßig aktiviert. Das bedeutet, dass Sie selbst keine Datenfreigabe beim Kauf eines neuen Fahrzeugs, oder zum Beispiel nach einer Werksrückstellung, für

**Der Inhalt dieses Handbuchs entspricht dem Stand des Benutzerhandbuchs zum Zeitpunkt der Drucklegung und ist in Zukunft möglicherweise nicht mehr vollständig gültig. Weitere Informationen finden Sie auf der ersten Seite mit dem vollständigen Haftungsausschluss.**



den Dienst vorzunehmen brauchen.

Sie können selbst wählen, ob Sie die Datenfreigabe für Volvo On Call deaktivieren. Beachten Sie, dass die meisten Funktionen von Volvo On Call eine gemeinsame Datennutzung benötigen, um von Ihnen angewendet werden zu können. Wenn Sie die Volvo Cars App mit Ihrem Fahrzeug verbunden haben, wird in der App angezeigt, dass die Datenfreigabe für Volvo On Call deaktiviert wurde.

Die standardmäßige Aktivierung der Datenfreigabe gibt es ausschließlich für Ihre Volvo On Call-Dienste. Die Freigabe für die gemeinsame Datennutzung für Ihre anderen verbundenen Dienste und heruntergeladene Apps bleibt weiterhin deaktiviert und muss vor der Benutzung zunächst aktiviert werden.

---

## 14.5. Volvo On Call\*

Mit Volvo On Call<sup>[1]</sup> haben Sie rund um die Uhr direkten Zugriff auf Ihr Fahrzeug und profitieren von noch mehr Komfort und Unterstützung.

Die Funktionen lassen sich über die Volvo Cars App<sup>[2]</sup> sowie die Tasten ON CALL und SOS an der Deckenkonsole bedienen:



So haben Sie in der Volvo Cars App von Ihrem Smartphone aus z. B. die Möglichkeit, das Fahrzeug zu ver- und zu entriegeln. Bei einem Unfall lassen sich die benötigten Einsatzkräfte wie Polizei oder Krankenwagen direkt an den Unfallort entsenden. Bei weniger akuten Problemen, wie zum Beispiel eine Reifenpanne, kann ein Pannendienst verständigt werden.

### **i** Hinweis

Die SOS-Taste darf nur bei Unfällen, Krankheit oder einer externen Bedrohung des Fahrzeugs und seiner Insassen benutzt werden. Die SOS-Funktion ist ausschließlich für Notfälle vorgesehen. Ein Missbrauch kann dazu führen, dass zusätzliche Kosten entstehen.

Für alle anderen Dienste<sup>[3]</sup> einschließlich Pannenhilfe können die App Volvo Cars und die ON CALL-Taste verwendet werden.

## Volvo On Call-System

Volvo On Call ist mit dem Sicherheits- und Alarmsystem sowie mit anderen Fahrzeugsystemen (wie Schließsystem und Klimaanlage) verbunden. Das Fahrzeug ist mit einem integrierten Modem ausgestattet, über das die Kommunikation mit dem Volvo On Call-System erfolgt. **Der Inhalt dieses Handbuchs entspricht dem Stand des Benutzerhandbuchs zum Zeitpunkt der Drucklegung und ist in Zukunft möglicherweise nicht mehr vollständig gültig. Weitere Informationen finden Sie auf der ersten Seite mit dem vollständigen Haftungsausschluss.**

On Call Servicecenter und der Volvo Cars App erfolgt. Zur Ortung des Fahrzeugs wird GNSS (Global Navigation Satellite System) verwendet.

## Verarbeitung personenbezogener Daten

Damit Sie alle Funktionen des Dienstes Volvo On Call nutzen können, müssen bestimmte Daten verarbeitet werden, zu denen auch personenbezogene Daten gehören. Weitere Informationen zu den Bedingungen und zum Datenschutz finden Sie unter [volvocars.com/intl/legal](https://www.volvocars.com/intl/legal) [<https://www.volvocars.com/intl/legal>].

## Wenden Sie sich an das Servicecenter

Um mit dem Volvo On Call-Servicecenter in Kontakt zu kommen, benutzt man die ON CALL-Taste oder den Volvo Cars-App.

### Hinweis

Alle Gespräche mit dem Volvo On Call Service-Center werden möglicherweise aufgezeichnet.

\* Optie/accessoire.

[1] Die Verfügbarkeit kann je nach Markt variieren.

[2] Die zur Verfügung stehenden Funktionen variieren je nach Markt.

[3] Die zur Verfügung stehenden Dienste variieren je nach Markt.

## 14.6. Volvo On Call\* abonnieren

Volvo On Call ist ein Dienst im Rahmen eines Abonnements. Neben den App-Funktionen sind im Abonnement Nothilfe- und Schutzdienste enthalten.

### Status des Volvo On Call-Abonnements

Der Status für Ihr Volvo On Call-Abonnement wird in der Volvo Cars App unter **Informationen zum Fahrzeug** im Register  angezeigt. Von hier aus kann das Abonnement auch verlängert werden.

Wenn Sie nicht auf Ihre Volvo Cars App zugreifen können, nennt Ihnen gerne auch Ihr Volvo Partner das Ablaufdatum des Abonnements. In diesem Fall müssen Sie die Identifizierungsnummer<sup>[1]</sup> des Fahrzeugs angeben.

### Meldung zum bevorstehenden Ablauf Ihres Volvo On Call-Abonnements

45 Tage vor Ablauf des Volvo On Call-Abonnements erscheint im Display des Fahrzeugs die Meldung **Das Volvo On Call-Abonnement läuft bald ab!**. Wenn Sie die Android- oder iOS-Version der Volvo Cars App verwenden, erscheinen entsprechende Meldungen auch in der App.

### Volvo On Call-Abonnement deaktiviert

Wenn Ihr Abonnement abgelaufen ist, wird im Display die Meldung **On Call deaktiviert** angezeigt. Nach einer erneuten Aktivierung des Abonnements wird die Meldung nicht mehr angezeigt.

Wenn das Abonnement abgelaufen ist, können Sie die Volvo On Call-Dienste und die Volvo Cars App nicht mehr verwenden. Die Notfalldienste über die SOS-Taste und die automatische Kollisionswarnung funktionieren aber weiterhin. Um Volvo On Call wieder zu nutzen, muss das Abonnement verlängert werden.

### Kosten der Pannenhilfe

In den ersten X<sup>[2]</sup> Jahren nach dem Erwerb eines neuen Volvo ist die Pannenhilfe inklusive. Nach diesem Zeitraum wird die Fahrzeughilfe auf den meisten Märkten kostenlos angeboten, sofern das Fahrzeug regelmäßig in einer Volvo-Vertragswerkstatt gewartet wurde. Ein Volvo-Vertragshändler kann Ihnen weitere Informationen über den Status Ihres Pannenhilfe-Vertrags geben.

Auch nach Ablauf Ihres Pannendienst-Vertrags kann Volvo On Call Ihnen dabei helfen, wieder mobil zu werden. In diesem Fall werden Sie gefragt, ob Sie bereit sind, die Kosten für den zu Ihnen geschickten Dienst zu übernehmen.

#### Hinweis

Wenn Sie nicht im Besitz eines gültigen Mobilitätsgarantie-Vertrags sind, können Ihnen durch eine Bergung zusätzliche Kosten entstehen.

\* Optie/accessoire.

<sup>[1]</sup> Vehicle Identification Number(VIN)

<sup>[2]</sup> Variiert je nach Markt.

## 14.7. Volvo On Call\*-Abonnement verlängern

Bei einer Verlängerung oder erneuten Aktivierung Ihres Volvo On Call-Abonnements können Sie zwischen verschiedenen Zeitperioden<sup>[1]</sup> wählen.

Kaufmöglichkeiten für die Verlängerung<sup>[1]</sup>

- in der Volvo Cars App
- über einen Volvo-Vertragshändler
- online über den Link [store.volvocars.com](https://store.volvocars.com). Halten Sie die Fahrzeugidentifikationsnummer<sup>[2]</sup> hierfür bereit.

### Abonnement über die Volvo Cars App verlängern

- 1  anrufen.
- 2 Informationen zum Fahrzeug wählen.
- 3 Tippen Sie unter **Volvo On Call-Abonnement** auf **Verlängern**.
- 4 Sie werden weitergeleitet und haben die Möglichkeit, das Abonnement zu erneuern.

#### Hinweis

Wenn Sie eine Verlängerung **nach** Ablauf Ihres Abonnements kaufen möchten, muss dies beim Händler erfolgen, da Volvo On Call vom Händler wieder aktiviert werden muss, bevor Sie die Dienste weiter nutzen können. Dies kann mit zusätzlichen Kosten verbunden sein. Um die Dienste ohne Unterbrechung nutzen zu können, muss das Abonnement also verlängert werden, bevor es abläuft. Das Abonnement wird ab dem Datum verlängert, an dem es ablaufen würde.

\* Optie/accessoire.

<sup>[1]</sup> Je nach Markt stehen ggf. unterschiedliche Optionen zur Verfügung.

<sup>[2]</sup> Vehicle Identification Number (VIN)

---

## 14.8. Widerrufsrecht bei Verlängerung des Volvo On Call\*-Abonnements

Als Endverbraucher haben Sie das Recht, den Vertrag innerhalb von 14 Tagen ohne Angabe von Gründen zu widerrufen. Die Widerrufsfrist endet 14 Tage nach dem Tag, an dem die Bestellung durchgeführt wurde.

### Widerrufen

Der Inhalt dieses Handbuchs entspricht dem Stand des Benutzerhandbuchs zum Zeitpunkt der Drucklegung und ist in Zukunft möglicherweise nicht mehr vollständig gültig. Weitere Informationen finden Sie auf der ersten Seite mit dem vollständigen Haftungsausschluss.

Um Ihr Recht auf Widerruf des Vertrags auszuüben, müssen Sie Volvo hierüber unmissverständlich in Kenntnis setzen. Dies können Sie auf folgende Weise tun:

- Am einfachsten ist es, sich unter Angabe der Bestelldaten (einschließlich Bestellnummer) telefonisch oder per E-Mail an die Kundenbetreuung zu wenden. Der Widerruf gilt ab dem Versanddatum der E-Mail oder dem Datum des Telefonats und wird durch eine E-Mail von Volvo bestätigt.
- Sie können den Widerruf auch per Post an die angegebene Adresse von Volvo versenden. In diesem Fall gilt der Widerruf ab dem Datum, an dem das Widerrufsformular oder der Brief verschickt wurde und wird von Volvo ebenfalls per E-Mail bestätigt. Wenn Sie uns den Widerruf auf dem Postweg zukommen lassen, empfiehlt es sich, einen entsprechenden Nachweis aufzubewahren.

## Erstattung

Bei einem Widerruf werden Ihnen alle im Rahmen des Vertrags bereits geleisteten Zahlungen unverzüglich erstattet. Für den Zeitraum, in dem das verlängerte Volvo On Call-Abonnement bereits aktiv war, kann Volvo jedoch einen angemessenen Abzug vornehmen. Eine Erstattung erfolgt über die gleiche Zahlungsmethode, die bei der ursprünglichen Transaktion verwendet wurde. Eventuelle Gebühren, die durch die Erstattung anfallen, werden nicht erstattet.

### Hinweis

Diese und weitere Informationen finden Sie bei [volvocars.com/support](https://www.volvocars.com/support) [<https://www.volvocars.com/intl/support/>], wählen Sie dort den entsprechenden Markt und klicken Sie auf **Kontakt**.

\* Optie/accessoire.

## 14.9. Meldungen zu Volvo On Call\*

Hier finden Sie Beispiele zu Informationsmeldungen, die erscheinen können, wenn Volvo On Call außer Funktion ist.

### Batterie entladen

Die Meldung, dass die Fahrzeugbatterie entladen ist und auf den Start des Volvo On Call-Systems gewartet wird, kann auf eine längere Standzeit des Fahrzeugs zurückzuführen sein.

Um die Batterie zu schonen, wechselt das Volvo On Call-System bei längeren Standzeiten in den Ruhemodus.

### Das Volvo On Call-Abonnement läuft bald aus

45 Tage vor Ablauf des Volvo On Call-Abonnements erscheint im Display des Fahrzeugs die Meldung **Das Volvo On Call-Abonnement läuft bald ab!**. Wenn Sie die Android- oder iOS-Version der Volvo Cars App verwenden, erscheinen entsprechende Meldungen auch in der App.

### Volvo On Call wurde deaktiviert

Wenn das Volvo On Call-Abonnement abgelaufen ist und das Volvo On Call-System deaktiviert wurde, erscheint im Display die Meldung **Das Volvo On Call-Abo ist abgelaufen!**.

\* Optie/accessoire.

---

# 15. Navigation

---

## 15.1. Reiseziel angeben

---

### 15.1.1. Zielort direkt auf der Karte angeben

Ein Zielort kann im Navigationssystem\* auf verschiedene Arten angegeben werden - das Markieren auf der Karte mit dem Finger ist eine davon.

Oft ist es am einfachsten, die Karte zur gewünschten Stelle zu scrollen und die Position dort anzutippen.

1. Prüfen Sie, dass die Kartenansicht vergrößert dargestellt ist.
2. Scrollen Sie die Karte auf die gewünschte Position.
3. Drücken Sie auf die gewünschte Position und halten sie den Finger gedrückt - es wird ein Symbol erzeugt und es erscheint ein Menü.
4. Gehen Sie auf **Gehe zu** – die Routenführung beginnt.

#### Das Symbol löschen

Zum Löschen des Symbols für den angetippten Zielort:

- Wählen Sie **Löschen** aus.

#### Position des Symbols justieren

Zum Verschieben des Symbols:

- Lassen Sie das Symbol angetippt, verschieben Sie es an die gewünschte Stelle und lassen Sie es los.

\* Optie/accessoire.

---

## 15.1.2. Zielort mit Adresse angeben

Ein Zielort kann im Navigationssystem\* auf verschiedene Arten angegeben werden - die Angabe einer Adresse ist eine davon.

- 1 Vergrößern Sie das Werkzeugfeld in der Kartenansicht mit dem links befindlichen Pfeil nach unten und tippen Sie auf **Ziel**.



- Die Kartenansicht wechselt zur Freitextsuche.
- 2 Tippen Sie auf **Adresse**.
  - 3 Es müssen nicht alle Felder ausgefüllt werden. Wenn das Ziel z. B. eine Stadt ist, reicht die Angabe von Land und Stadt. In diesem Fall erfolgt die Navigation ins Stadtzentrum.
  - 4 Wahlfrei zugängliches Schreibfeld wählen und mit der Tastatur des Displays in der Mittelkonsole schreiben:
    - Land/Land/Bezirk
    - Ort/Territ./PLZ
    - Adresse
    - Nummer
    - Abzweig

Bei Fahrzeugen mit Volvo On Call\* lassen sich auch Adressen und Zielorte mittels der Volvo Cars App und über das Volvo On Call-Servicecenter<sup>[1]</sup> an das Navigationssystem des Fahrzeugs senden.

\* Optie/accessoire.

<sup>[1]</sup> Gilt nur für bestimmte Märkte.

---

## 15.1.3. Zielort mit Freitextsuche angeben

Zur Angabe eines Ziels im Navigationssystem\* haben Sie mehrere Möglichkeiten: Mit der Freitextsuche können Sie z.B. nach Telefonnummern, Postleitzahlen, Straßen, Städten, Koordinaten oder Sonderzielen (POI<sup>[1]</sup>) suchen.

Über die virtuelle Tastatur auf dem Center Display können Sie die meisten Zeichen eingeben und so Ihren Zielort suchen.

- 1 Vergrößern Sie das Werkzeugfeld in der Kartenansicht mit dem links befindlichen Pfeil nach unten und tippen Sie auf **Ziel**.

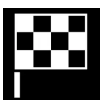

- Die Kartenansicht wechselt zur Freitextsuche.
- 2 Schreiben Sie das Suchwort in das Suchfeld oder begrenzen Sie die ersten Suchergebnisse durch Auswahl eines Filters.
- Mit fortschreitender Eingabe werden mögliche Treffer aufgelistet.



**3 Wenn die Suche zum gewünschten Ergebnis führt:** Tippen Sie auf ein Suchergebnis, um die zugehörige Info-Karte anzuzeigen und das Suchergebnis zu verwenden.

**Wenn die Suche zu viele Ergebnisse hat:** Tippen Sie auf **Erweiterter Filter**, wählen Sie den Suchbereich aus und geben Sie danach die weitere Verwendung des Suchergebnisses an:

- **Im Umkreis d. Fahrzeugs**
- **Im Umkreis des Zielortes** - wird nur angezeigt, wenn ein Reiseziel angegeben wurde.
- **Entlang der Route** - wird nur angezeigt, wenn ein Reiseziel angegeben wurde.
- **Im Umkreis Kartenpunkt**

#### Koordinaten

Ein Zielort kann auch über die Kartenkoordinaten eingegeben werden.

- Geben Sie z. B. „N 58,1234 E 12,5678“ ein und tippen Sie auf **Suchen**.

Die Himmelsrichtungen <b>N</b> , <b>E</b> , <b>S</b> und <b>W</b> können unterschiedlich angegeben werden, wie z. B.:
<b>N</b> 58,1234 <b>E</b> 12,5678 (mit Leerzeichen)
<b>N</b> 58,1234 <b>E</b> 12,5678 (ohne Leerzeichen)
58,1234 <b>N</b> 12,5678 <b>E</b> (mit Himmelsrichtung <b>nach</b> der Koordinate)
58,1234-12,5678 (mit Bindestrich <b>ohne</b> Himmelsrichtung)

Als Trennzeichen kann sowohl ein Punkt [.] als auch ein Komma [ ] verwendet werden.

\* Optie/accessoire.

<sup>[1]</sup> Point of Interest

---

## 15.1.4. Zielort durch Sonderziel angeben

Ein Zielort kann im Navigationssystem\* auf verschiedene Arten angegeben werden - das Angeben eines Sonderziels (POI<sup>[1]</sup>) ist eine davon.

**1** Vergrößern Sie das Werkzeugfeld in der Kartenansicht mit dem links befindlichen Pfeil nach unten und tippen Sie auf **Ziel**.



➤ Die Kartenansicht wechselt zur Freitextsuche.

**2** Tippen Sie auf **POI**.

- 3 Tippen Sie den gewünschten Filter an (einige Optionen werden nur angezeigt, wenn ein Ziel oder Zwischenziel angegeben ist):
  - In Fahrzeugnähe
  - In Ziel-Nähe
  - Umgebung Zwischenziel
  - Entl. der Route
  - In Nähe eines Punktes auf Karte
- 4 Suchen und markieren Sie das gewünschte Sonderziel.
  - Die Informationskarte wird angezeigt.
- 5 **Navigation starten** oder **Als Wegpt. hinzufg.** wählen.

Für viele POI (z. B. Restaurants) gibt es Unterkategorien (z. B. Schnellrestaurants).

In den Karteneinstellungen können die anzuzeigenden POI auf der Karte geändert werden. Diese Einstellung hat keine Auswirkungen auf die Suche von POI als Zielort – auch abgewählte POI werden hier als alternative Reiseziele angezeigt.

Bestimmte POI werden auf der Karte erst ab einem Maßstab von 1 km (1 mile) angezeigt.

**i Hinweis**

- Das POI-Symbol sowie die Anzahl und Art der POI können je nach Markt variieren.
- Mit der Aktualisierung von Kartendaten können neue Symbole hinzukommen und andere entfallen – im Menüsystem können Sie jederzeit die Symbole für das aktuelle Kartensystem aufrufen.

\* Optie/accessoire.

<sup>[1]</sup> Point of Interest

---

## 15.1.5. Zielort mit Letzte/Favoriten/Bibliothek angeben

Ein Zielort kann im Navigationssystem\* auf verschiedene Arten angegeben werden - die Auswahl aus Listen ist eine davon.

- 1 Vergrößern Sie das Werkzeugfeld in der Kartenansicht mit dem links befindlichen Pfeil nach unten und tippen Sie auf Ziel.



- Die Kartenansicht wechselt zur Freitextsuche.

Wählen Sie danach ganz oben auf dem Display eine der folgenden Listen aus:

Der Inhalt dieses Handbuchs entspricht dem Stand des Benutzerhandbuchs zum Zeitpunkt der Drucklegung und ist in Zukunft möglicherweise nicht mehr vollständig gültig. Weitere Informationen finden Sie auf der ersten Seite mit dem vollständigen Haftungsausschluss.

- 2 • Letzte
- Favoriten
- Bibliothek

Nachdem Sie eine Option in einer Liste markiert haben, wird diese mit einer der Tasten **Navigation starten** oder **Als Wegpt. hinzufg.** als Zielort hinzugefügt.

### Letzte

In dieser Liste werden frühere Suchvorgänge gesammelt. Scrollen und auswählen.

Lässt sich über das rechte Lenkradtastenfeld auch als Menüpunkt im Fahrerdisplay aufrufen.

Mit **Bearbeiten** können Sie einen oder mehrere Listeneinträge löschen.

### Favoriten

In dieser Liste werden die **Bibliothek**-Positionen gesammelt, die als Favoriten gekennzeichnet wurden. Scrollen und auswählen.

Eine gelöschte Position **Favoriten** scheint in **Bibliothek** weiterhin auf, jedoch mit einem "erloschenen" Stern. Um eine Position in **Favoriten** zurückzulegen gehen Sie zu **Bibliothek** und markieren den Stern der Position wieder.

Mit **Wohnadresse eingeben** kann ein oft verwendetes Ziel programmiert und ausgewählt werden. Eine gespeicherte **Zuhause**-Position lässt sich über das rechte Lenkradtastenfeld auch als Menüpunkt im Fahrerdisplay aufrufen.

Mit **Bearbeiten** können Sie einen oder mehrere Listeneinträge löschen.

### Bibliothek

Hier werden gespeicherte Positionen und Streckenpläne aufgeführt. Die zuletzt gespeicherte Eintragung wird zuoberst in der Liste angezeigt.

Tippen Sie auf den Stern einer Position, um sie als Favorit zu markieren oder zu entfernen. Eine Position mit markiertem (gefülltem) Stern erscheint auch in der Rubrik **Favoriten**.

Wird eine Position in **Bibliothek** gelöscht, so verschwindet sie auch in **Favoriten**.

Die Bibliothek kann auf verschiedene Arten sortiert werden:

- **Hinzugefügt** – Sortierung nach der zeitlichen Abfolge.
- **Name** – Sortierung in alphabetischer Reihenfolge.
- **Entfernung** – Sortierung nach der Entfernung von der aktuellen Position.
- **Empfangen** – Positionen, die über die Funktion Send to Car an das Fahrzeug gesendet wurden, werden nicht angezeigt. Neue ungelesene Positionen sind mit einem BLAUEN Cursor versehen, der nach dem Lesen der Positionen erlischt.

Mit **Bearbeiten** können Sie einen oder mehrere Listeneinträge löschen.

Um eine unter **Bibliothek** gespeicherte Position zu bearbeiten, die Position in der Liste markieren und **Position bearbeiten** auswählen. So lässt sich eine Position z. B. umbenennen oder durch Ziehen und Loslassen auf der Karte verschieben oder mit einer Telefonnummer oder E-Mail-Adresse versehen.

\* Optie/accessoire.

---

## 15.1.6. Zielort mit Send to Car angeben

Ein Zielort kann im Navigationssystem\* auf verschiedene Arten angegeben werden - die Verwendung der Funktion Send to Car ist eine davon.

### Ziel an Fahrzeug senden

Mit der Funktion Send to Car können Sie Ziele/Positionen über die Volvo Cars App\* an das Navigationssystem des Fahrzeugs senden.

Damit Sie die Funktion Send to Car verwenden können, muss für das Fahrzeug eine Volvo ID registriert sein.

### Ziel im Fahrzeug empfangen und verwenden

Damit das Fahrzeug Daten empfangen kann muss es an das Internet angeschlossen sein.

- 1 Wenn das Fahrzeug das Ziel empfangen hat, erscheint auf dem Center Display eine entsprechende Benachrichtigung. Tippen Sie die Benachrichtigung/das Symbol an.
  - > Eine Info-Karte wird angezeigt.
- 2 Wählen Sie aus, wie das Ziel verwendet werden soll.

### Ein gespeichertes Ziel verwenden

Empfangene Ziele werden in der Bibliothek des Navigationssystems gespeichert und können später verwendet werden.

\* Optie/accessoire.

---

## 15.1.7. Auswahl eines Umwegs im Navigationssystem\*

Wenn der nächste Abschnitt der Route z. B. aufgrund einer Straßensperrung vermieden werden soll, kann ein Umweg ausgewählt werden.

1 Vergrößern Sie das Werkzeugfeld links mit dem Pfeil nach unten und dann mit den drei Punkten.



Tippen Sie auf das Symbol für **Umleitung**, um eine alternative Route, Informationen zur längeren/kürzeren Wegstrecke sowie die berechnete Fahrzeit anzuzeigen. Normalerweise wird nur ein kurzer Umweg mit rascher Rückkehr zur geplanten Route angezeigt.

3 Wenn der Vorschlag **angenommen** wird: Tippen Sie auf das Informationsschild für den Umweg. Die Route wird auch dann akzeptiert, wenn man den vorgeschlagenen Weg einschlägt. Nach Annahme des Vorschlags wird die Routenführung wieder aufgenommen - jetzt mit der gewählten Umleitung als Route. Um den Vorschlag **nicht zu akzeptieren** fährt man auf der ursprünglichen Route weiter.

Eine Alternative zur Funktion **Umleitung** ist das Abweichen von der geplanten Route - das System aktualisiert die Route in diesem Fall automatisch und setzt die Routenführung zum Zielort über die bestmögliche Route fort.

Es ist außerdem möglich, sich während der Fahrt eine alternative Strecke anzeigen zu lassen.

\* Optie/accessoire.

---

## 15.1.8. Energieverteilung mithilfe von Kartendaten\*

Im Fahrmodus **Hybrid** wird das Fahrzeug sowohl durch den Elektromotor als auch durch den Verbrennungsmotor angetrieben. Wenn im Navigationssystem\* ein Zielort festgelegt wurde, kann der Energieverbrauch durch die Funktion Predictive Efficiency<sup>[1]</sup> mithilfe von Kartendaten auf die gewählte Strecke eingeteilt werden.

Im Vergleich zum normalen Hybridmodus, in dem das Fahrzeug zu Beginn elektrisch und erst nach Entladung der Hybridbatterie vom Verbrennungsmotor angetrieben wird, lässt sich der Kraftstoffverbrauch dadurch nochmals senken.

### Funktion

Wenn der Abstand zum gewählten Zielort größer ist als die berechnete Reichweite bei Elektrobetrieb, dann verteilt die Funktion die Elektroenergie so, dass der Verbrauch für die gesamte Reiseroute so energieeffizient wie möglich eingestellt wird. So lässt sich vermeiden, dass z. B. ein Autobahnabschnitt mit hoher Geschwindigkeit im Elektrobetrieb, ein später folgender innerstädtischer Abschnitt mit niedrigeren Geschwindigkeiten dagegen mit dem Verbrennungsmotor zurückgelegt wird.

Die größte Kraftstoffeinsparung wird erreicht, wenn

- die Reiseroute anfangs über eine Autobahn führt
- die Reiseroute zwischen 50 und 100 km (30 und 60 miles) ist
- die Hybridbatterie beim Start voll aufgeladen ist.

### Bedingungen für die Funktion

Der Inhalt dieses Handbuchs entspricht dem Stand des Benutzerhandbuchs zum Zeitpunkt der Drucklegung und ist in Zukunft möglicherweise nicht mehr vollständig gültig. Weitere Informationen finden Sie auf der ersten Seite mit dem vollständigen Haftungsausschluss.

Damit die Funktion verwendet werden kann, müssen mehrere Bedingungen erfüllt sein:

- Im Navigationssystem wurde ein Zielort festgelegt, der weiter entfernt ist, als das Fahrzeug im reinen Elektrobetrieb zurücklegen kann.
- Der Fahrmodus **Hybrid** ist aktiviert.
- Die Funktionen **Hold** und **Charge** sind deaktiviert.
- Die Hybridbatterie ist aufgeladen.

## Verwendungstipps

Wenn das Fahrzeug für das Pendeln zum Arbeitsplatz genutzt wird, und es dort keine Möglichkeit für die Aufladung gibt, geben Sie den Arbeitsplatz als Zwischenziel und die Heimadresse als Reiseziel an. Die Entladung der Hybridbatterie wird dann auf beide Fahrten - zum und vom Arbeitsplatz - verteilt.

Speichern Sie ähnliche Pendelrouten, also Strecken zwischen zwei Ladestationen, als **Favoriten** im Navigationssystem.

\* Optie/accessoire.

[1] Nur für bestimmte Märkte.

---

## 15.1.9. Ziel über das Volvo On Call\* Servicecenter an das Navigationssystem des Fahrzeugs senden

Wenden Sie sich an das Volvo On Call-Servicecenter, um sich Ziele direkt an das Navigationssystem des Fahrzeugs senden zu lassen. [1]

Drücken Sie auf die ON CALL-Taste am Dachhimmel des Fahrzeugs, wenn Sie Unterstützung beim Auffinden eines Restaurants, eines Hotels, einer Werkstatt, einer Sehenswürdigkeit oder eines anderen Ziels benötigen. Ein Kundenbetreuer sendet das Ziel zum Fahrzeug und das Ziel kann anschließend auf dem Center Display als Zwischenziel oder Zielort hinzugefügt werden.

Es ist möglich, den Kundenbetreuer des Volvo On Call Service-Centers um mehrere Zielorte auf einmal zu bitten. Diese werden jedoch eines nach dem anderen an das Fahrzeug gesendet.

\* Optie/accessoire.

[1] Betrifft bestimmte Märkte und Fahrzeuge mit Sensus Navigation\*.

---

## 15.2. Streckenplan und Route

---

## 15.2.1. Informationskarte im Navigationssystem\*

Alle Symbole auf der Karte wie Ziele, Teilziele und gespeicherte Favoriten besitzen eine Informationskarte, die mit einem Antippen auf das Symbol geöffnet wird.

Beim ersten Antippen der Informationskarte erscheint eine kleine Karte, beim zweiten Antippen eine größere Karte mit weiteren Angaben. Je nach Art des Symbols variieren die auf einer Info-Karte angezeigten Inhalte und Optionen.

Wenn beispielsweise ein Sonderziel (POI<sup>[1]</sup>) markiert ist, stehen Ihnen folgende Optionen zur Verfügung:

- **Navigation starten** - Die Position wird als Zielort gespeichert
- **Als Wegpkt. hinzufügen** - die Position wird als Streckenziel gespeichert (wird nur bei angegebenem Reiseziel angezeigt)
- **Speichern** - die Position wird in der Bibliothek gespeichert
- **Aus Route entfernen** - die Position wird entfernt, wenn sie Teil des Streckenplans ist
- **POI in der Nähe** - Sonderziele in Fahrzeughöhe werden angezeigt

\* Optie/accessoire.

<sup>[1]</sup> Point of Interest

---

## 15.2.2. Sonderziele an der Route anzeigen

Sie können im Navigationssystem\* eine Liste der Sonderziele (POI<sup>[1]</sup>) entlang der Route erstellen.



Tippen Sie auf **Voraus**.

2 Tippen Sie auf **POI**.

➤ POI längs der Route werden nach ihrer Entfernung angezeigt.

3 Wenn sich an einem Ort mehrere POI befinden, werden diese als Gruppe angezeigt. Tippen Sie die Gruppe an, um die enthaltenen POI aufzulisten.

4 Tippen Sie den gewünschten POI an.

5 Wählen Sie in der Info-Karte die gewünschte Alternative aus und befolgen Sie die Anweisungen.

\* Optie/accessoire.

<sup>[1]</sup> Point of Interest

---

## 15.2.3. Streckenplan

Der Streckenplan ist die Strecke, die das Navigationssystem\* nach Eingabe eines Zielorts vorschlägt.

Die erste Position ist der **Zielort** des Streckenplans.

Die folgenden Positionen sind die **Zwischenziele** des Streckenplans.

Ein Streckenplan mit Zielort und Zwischenzielen kann auch im Nachhinein ganz nach Bedarf geändert werden.

\* Optie/accessoire.

---

## 15.2.4. Alternative Route anzeigen

Sie können im Navigationssystem\* während einer laufenden Routenführung nach alternativen Routen suchen.

1 Vergrößern Sie das Werkzeugfeld zuerst mit dem Pfeil nach unten und dann mit den drei Punkten.



Tippen Sie das Symbol für **Route an**, um den Streckenplan anzuzeigen.

3 Tippen Sie auf **Alternative Routen**.

4 Alternative Route auswählen:

- **Eco**
- **Schnell**
- **Schön**

5 Tippen Sie die Karte an.

➤ Die aktualisierte Route wird angezeigt und die Routenführung wieder aufgenommen.

\* Optie/accessoire.



## 15.2.5. Streckenplan bearbeiten oder löschen

Sie können im Navigationssystem\* Zwischenziele oder den gesamten Streckenplan auch bei laufender Routenführung löschen.

- 1 Vergrößern Sie das Werkzeugfeld zuerst mit dem Pfeil nach unten und dann mit den drei Punkten.



Tippen Sie das Symbol für **Route an**, um den Streckenplan anzuzeigen.

- 3 Tippen Sie auf den Papierkorb, um ein Zwischenziel im Streckenplan zu löschen, oder auf **Route löschen**, um den gesamten Streckenplan zu löschen.

\* Optie/accessoire.

---

## 15.2.6. Streckenplan anzeigen

Es besteht die Möglichkeit, den Streckenplan während der laufenden Routenführung im Navigationssystem\* anzuzeigen.

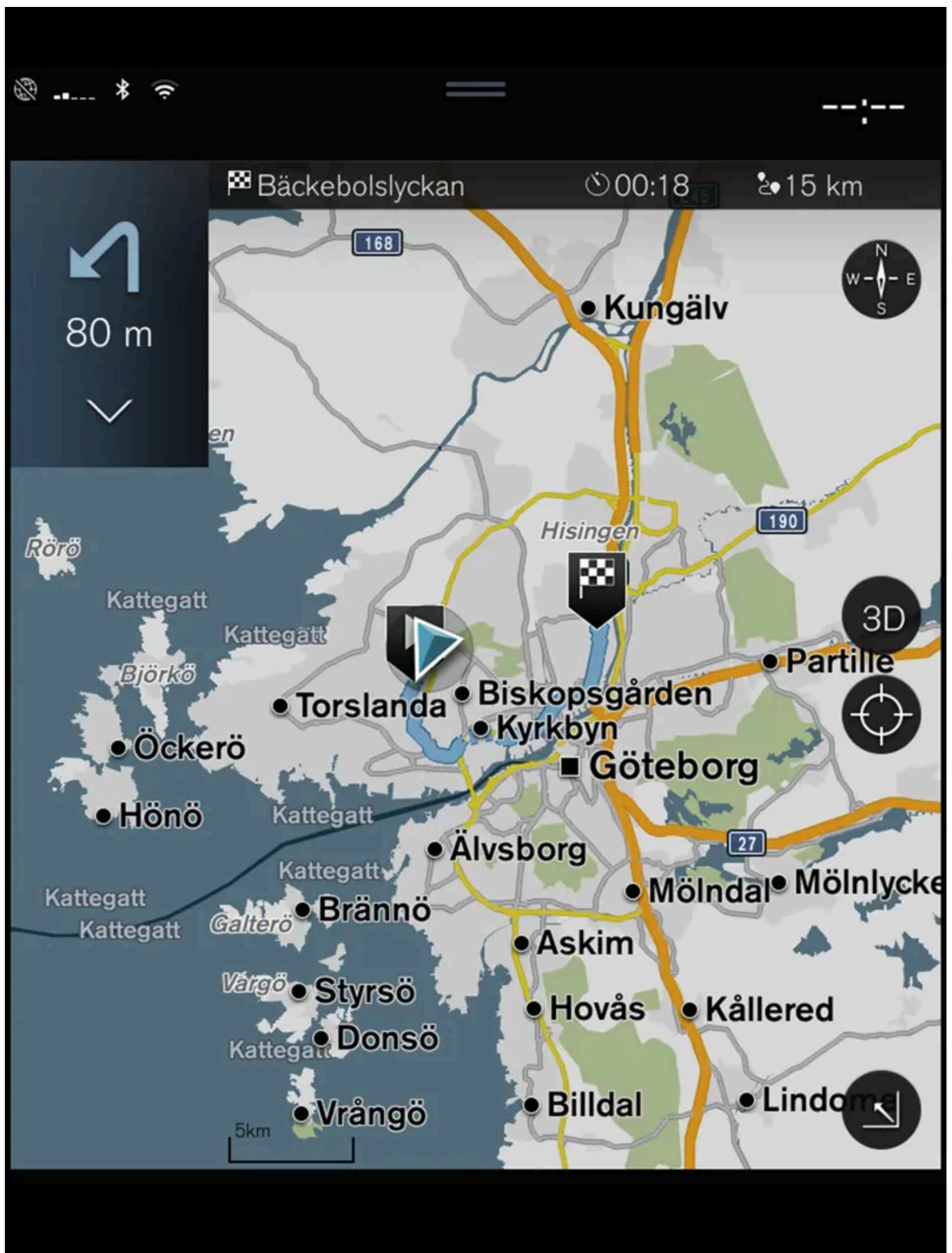

1 Vergrößern Sie während der laufenden Routenführung das Werkzeugfeld mit dem Pfeil nach unten und dann mit den drei Punkten.



Tippen Sie das Symbol für **Route** an, um den Streckenplan anzuzeigen.

\* Optie/accessoire.

---

## 15.2.7. Wegpunkte in der Route anzeigen

Eine Liste der vorausliegenden Wegpunkte entlang der Reiseroute hilft dem Fahrer, künftige Manöver rechtzeitig zu planen.

Gehen Sie wie folgt vor, um im Navigationssystem \* eine Liste über die bevorstehenden Manöver entlang der Route anzuzeigen:

1 Vergrößern Sie das Werkzeugfeld mit dem links befindlichen Pfeil nach unten.

2 Tippen Sie zur weiteren Vergrößerung des Werkzeugfelds auf die drei Punkte.

3 Das Symbol für **Zielführung** antippen (siehe Abbildung).



Anstelle des Werkzeugfelds wird daraufhin eine scrollbare Liste über die bevorstehenden Manöver entlang der Route angezeigt. Durch Antippen des Pfeils nach links wird die Liste minimiert.

Der nächste Wegpunkt wird immer oben in der Liste angeführt.



Durch Antippen eines Wegepunkts in der Liste wird dessen Position auf der Karte angezeigt. Durch anschließendes Antippen des Fadenkreuzes (siehe Abbildung) wird die Karte in die Routenführungsansicht zurückgesetzt, in der die Karte dem Fahrzeug folgt.

\* Optie/accessoire.

## 15.2.8. Auswahl eines Umwegs im Navigationssystem\*

Wenn der nächste Abschnitt der Route z. B. aufgrund einer Straßensperrung vermieden werden soll, kann ein Umweg ausgewählt werden.

- 1 Vergrößern Sie das Werkzeugfeld links mit dem Pfeil nach unten und dann mit den drei Punkten.



- 2 Tippen Sie auf das Symbol für **Umleitung**, um eine alternative Route, Informationen zur längeren/kürzeren Wegstrecke sowie die berechnete Fahrzeit anzuzeigen. Normalerweise wird nur ein kurzer Umweg mit rascher Rückkehr zur geplanten Route angezeigt.
- 3 Wenn der Vorschlag **angenommen** wird: Tippen Sie auf das Informationsschild für den Umweg. Die Route wird auch dann akzeptiert, wenn man den vorgeschlagenen Weg einschlägt. Nach Annahme des Vorschlags wird die Routenführung wieder aufgenommen - jetzt mit der gewählten Umleitung als Route. Um den Vorschlag **nicht zu akzeptieren** fährt man auf der ursprünglichen Route weiter.

Eine Alternative zur Funktion **Umleitung** ist das Abweichen von der geplanten Route - das System aktualisiert die Route in diesem Fall automatisch und setzt die Routenführung zum Zielort über die bestmögliche Route fort.

Es ist außerdem möglich, sich während der Fahrt eine alternative Strecke anzeigen zu lassen.

\* Optie/accessoire.

---

## 15.3. Verkehrsinformationen

---

### 15.3.1. Informationskarte im Navigationssystem\*

Alle Symbole auf der Karte wie Ziele, Teilziele und gespeicherte Favoriten besitzen eine Informationskarte, die mit einem Antippen auf das Symbol geöffnet wird.

Beim ersten Antippen der Informationskarte erscheint eine kleine Karte, beim zweiten Antippen eine größere Karte mit weiteren Angaben. Je nach Art des Symbols variieren die auf einer Info-Karte angezeigten Inhalte und Optionen.

Wenn beispielsweise ein Sonderziel (POI<sup>[1]</sup>) markiert ist, stehen Ihnen folgende Optionen zur Verfügung:

- **Navigation starten** - Die Position wird als Zielort gespeichert
  - **Als Wegpkt. hinzufügen** - die Position wird als Streckenziel gespeichert (wird nur bei angegebenem Reiseziel angezeigt)
  - **Speichern** - die Position wird in der Bibliothek gespeichert
- Der Inhalt dieses Handbuchs entspricht dem Stand des Benutzerhandbuchs zum Zeitpunkt der Drucklegung und ist in Zukunft möglicherweise nicht mehr vollständig gültig. Weitere Informationen finden Sie auf der ersten Seite mit dem vollständigen Haftungsausschluss.

- **Aus Route entfernen** - die Position wird entfernt, wenn sie Teil des Streckenplans ist
- **POI in der Nähe** - Sonderziele in Fahrzeugnähe werden angezeigt

\* Optie/accessoire.

[1] Point of Interest

---

## 15.3.2. Auswahl eines Umwegs im Navigationssystem \*

Wenn der nächste Abschnitt der Route z. B. aufgrund einer Straßensperrung vermieden werden soll, kann ein Umweg ausgewählt werden.

1 Vergrößern Sie das Werkzeugfeld links mit dem Pfeil nach unten und dann mit den drei Punkten.



Tippen Sie auf das Symbol für **Umleitung**, um eine alternative Route, Informationen zur längeren/kürzeren Wegstrecke sowie die berechnete Fahrzeit anzuzeigen. Normalerweise wird nur ein kurzer Umweg mit rascher Rückkehr zur geplanten Route angezeigt.

3 Wenn der Vorschlag **angenommen** wird: Tippen Sie auf das Informationsschild für den Umweg. Die Route wird auch dann akzeptiert, wenn man den vorgeschlagenen Weg einschlägt. Nach Annahme des Vorschlags wird die Routenführung wieder aufgenommen - jetzt mit der gewählten Umleitung als Route. Um den Vorschlag **nicht zu akzeptieren** fährt man auf der ursprünglichen Route weiter.

Eine Alternative zur Funktion **Umleitung** ist das Abweichen von der geplanten Route - das System aktualisiert die Route in diesem Fall automatisch und setzt die Routenführung zum Zielort über die bestmögliche Route fort.

Es ist außerdem möglich, sich während der Fahrt eine alternative Strecke anzeigen zu lassen.

\* Optie/accessoire.

---

## 15.3.3. Verkehrsstörungen auf der Karte

Das Navigationssystem\* empfängt Informationen zu Verkehrsstörungen und zeigt diese auf der Karte an.

 **Hinweis**

Verkehrsmeldungen sind nicht in allen Gebieten/Ländern verfügbar.

Der Deckungsbereich der Verkehrsmeldungen wird kontinuierlich erweitert.

Es kann eingestellt werden, welche verkehrsbezogene Informationen auf der Karte angezeigt werden sollen.

Bei ausreichend kleinem Kartenmaßstab werden Verkehrsstörungen wie z. B. stockender Verkehr, Straßenarbeiten oder Unfälle mit verschiedenen Symbolen auf der Karte angezeigt.



Hier werden z. B. Straßenarbeiten angezeigt. Bei größeren Verkehrsstörungen wird auch deren Ausdehnung mit einer roten Linie entlang der Straße angezeigt. Die Linie zeigt gleichzeitig an, welche Fahrtrichtung von der Störung betroffen ist - bezieht sich die Störung auf beide Fahrrichtungen, ist die Strecke auf beiden Seiten mit einer Linie gekennzeichnet.

#### Informationen zu Verkehrsstörungen

- 1 Auf das Symbol für Verkehrsstörungen tippen.
  - Es wird eine Info-Karte angezeigt. Die Information kann z.B. die Position der Verkehrsstörung mit Name/Nummer der Straße und Art/Ausdehnung/Dauer der Störung beinhalten.

#### Verkehrsstörung vermeiden

Wenn längs der Route Verkehrsstörungen vorliegen, kann die Option **Meiden** aktiviert werden. Das System berechnet in diesem Fall eine andere Route.

#### Echtzeit-Verkehrsinformationen<sup>[1]</sup>

Wenn das Fahrzeug mit dem Internet verbunden ist, können über RTTI<sup>[2]</sup> außerdem Echtzeit-Verkehrsinformationen bezogen werden.

\* Optie/accessoire.

<sup>[1]</sup> Gilt nur für bestimmte Märkte.

<sup>[2]</sup> Real Time Traffic Information

---

## 15.3.4. Verkehrsstörungen entlang der Route anzeigen

Wenn im Navigationssystem\* ein Ziel angegeben ist, können Sie sich Verkehrsstörungen an der Route anzeigen lassen.

1 Vergrößern Sie in der Kartenansicht das Werkzeugfeld links mit dem Pfeil nach unten und dann mit den drei Punkten.



Tippen Sie auf **Voraus**.

3 Tippen Sie auf **Verkehr**. Wenn längs der Route keine Verkehrsstörungen vorliegen, erscheint die zugehörige Taste grau.

➤ Eventuelle Verkehrsstörungen längs der Route werden nach ihrer Entfernung angezeigt.

4 Wenn Sie weitere Informationen zu einer Verkehrsstörung wünschen, können Sie durch Antippen der entsprechenden Zeile die zugehörige Informationskarte öffnen. Wählen Sie in der Info-Karte die gewünschte Alternative aus und befolgen Sie die Anweisungen.

5 Tippen Sie auf **Meiden**, um die Verkehrsstörung zu umfahren.

➤ Die Route wird neu berechnet, und die Streckenführung erfolgt entlang der alternativen Route.

\* Optie/accessoire.

---

## 15.3.5. Echtzeit-Verkehrsinformationen

Wenn das Fahrzeug mit dem Internet verbunden ist, hat der Fahrer Zugriff auf erweiterte Verkehrsinformationen<sup>[1]</sup> (RTTI<sup>[2]</sup>) bezüglich Staus und stockenden Verkehrs, Sperrungen und sonstiger Umstände, die eventuell die Reisezeit beeinträchtigen.

Wenn der Dienst RTTI aktiviert ist, werden laufend Informationen über Verkehrseignisse und die aktuelle Verkehrslage von einem Internetdienst abgerufen. Wenn ein Fahrzeug Verkehrsinformationen abrufen, werden gleichzeitig anonym die Verkehrsdaten an dessen aktueller Position erfasst, was zur optimalen Funktion des Dienstes beiträgt. Versendet werden die anonymen Daten nur, wenn RTTI aktiviert ist. Ist der Dienst nicht aktiviert, dann erfolgt keine Datenübertragung.

Eine erneute Aktivierung des Dienstes kann u. U. notwendig werden, beispielsweise nach bestimmten Software-Updates, einem Werkstattbesuch oder nach dem Anlegen eines neuen Fahrerprofils.

Die herrschenden Verkehrsverhältnisse werden im Navigationssystem\* für Autobahnen, Schnell- und Landstraßen sowie für ausgewählte innerstädtische Strecken angezeigt.

Die Menge der auf der Karte angezeigten Verkehrsmeldungen hängt vom Abstand zum Fahrzeug ab; grundsätzlich werden sie in einem Umkreis von ca. 120 km (75 miles) vom Fahrzeug angezeigt.

Text und Symbole auf der Karte sind wie gewohnt eingeblendet. Die Informationen zur Verkehrslage zeigen darüber hinaus an, wie schnell der Verkehr auf einer Strecke im Vergleich mit der geltenden Geschwindigkeitsbegrenzung fließt. Die Verkehrslage wird auf der Karte mit je einer farbigen Linie pro Fahrtrichtung neben der Straße dargestellt:

- Grün - keine Störungen.
- Orange - zäh fließender Verkehr.

**Der Inhalt dieses Handbuchs entspricht dem Stand des Benutzerhandbuchs zum Zeitpunkt der Drucklegung und ist in Zukunft möglicherweise nicht mehr vollständig gültig. Weitere Informationen finden Sie auf der ersten Seite mit dem vollständigen Haftungsausschluss.**

- Rot - Stau/stockender Verkehr/Unfall.
- Schwarz - Straßensperrung.

 **Hinweis**

Verkehrsmeldungen sind nicht in allen Gebieten/Ländern verfügbar.

Der Deckungsbereich der Verkehrsmeldungen wird kontinuierlich erweitert.

<sup>[1]</sup> Gilt für bestimmte Märkte.

<sup>[2]</sup> Real Time Traffic Information

\* Optie/accessoire.

---

## 15.3.6. Echtzeit-Verkehrsinformationen aktivieren und deaktivieren

Wenn das Fahrzeug mit dem Internet verbunden ist, können Sie sich im Navigationssystem\* Echtzeit-Verkehrsinformationen<sup>[1]</sup> (RTTI<sup>[2]</sup>) anzeigen lassen.

Sie aktivieren und deaktivieren die Funktion RTTI wie folgt:

- 1 Tippen Sie im Topmenü des Center Displays auf **Einstellungen**.
- 2 Tippen Sie auf **Navigation** → **Verkehr**.
- 3 Zum Aktivieren oder Deaktivieren der Funktion RTTI die Option **Echtzeit-Verkehrsinformationen** (Verkehrsinformationen durch RTTI ersetzen) aus- oder abwählen.
- 4 Bei der ersten Verwendung von RTTI erscheinen zwei Pop-up-Fenster mit den Titeln **Nutzungsbedingungen** und **Datenfreigabe**.

Verliert das Fahrzeug bei aktivierter RTTI-Funktion seine Internetverbindung, werden automatisch die herkömmlichen Verkehrsinformationen aktiviert. Ist die Internetverbindung wieder hergestellt, wird auch RTTI wieder aktiviert.



## Grüne Linie deaktivieren

Um die grünen Linien zur Anzeige eines problemlosen Verkehrsflusses auszublenden:

- 1 Tippen Sie im Topmenü auf **Einstellungen**.
- 2 Auf **Navigation** → **Verkehr** drücken und **Fließenden Verkehr zeigen** deaktivieren.

\* Optie/accessoire.

[1] Gilt für bestimmte Märkte.

[2] Real Time Traffic Information

---

## 15.4. Einstellungen Navigation

---

### 15.4.1. Einstellungen Karte

Hier werden die Einstellungen für die Darstellung der Karte im Navigationssystem\* ausgewählt.

Einstellungen → Navigation → Karte

Sie können Einstellungen zu folgenden Bereichen vornehmen:

- **Positionsformat**
- **Kartenanzeigeformat**
- **Blitzer zeigen**
- **Favoriten zeigen**
- **Sonderziel (POI)**

#### Positionsformat

Unter **Positionsformat** stellen Sie ein, ob die aktuelle Position auf der Karte mit Adresse oder Koordinaten angezeigt wird:

- **Adresse**
- **Koordinaten und Höhe**

#### Kartendarstellung

Unter **Kartenanzeigeformat** stellen Sie ein, in welchem Farbschema die Karte dargestellt wird:

- **Tag** – helle Farben.  
Der Inhalt dieses Handbuchs entspricht dem Stand des Benutzerhandbuchs zum Zeitpunkt der Drucklegung und ist in Zukunft möglicherweise nicht mehr vollständig gültig. Weitere Informationen finden Sie auf der ersten Seite mit dem vollständigen Haftungsausschluss.

- **Nacht** – dunkle Farben für gute Nachtsicht.
- **Auto** – das System schaltet je nach Helligkeit im Fahrzeuginnenraum zwischen **Tag** und **Nacht** um.

## Radarkameras <sup>[1]</sup>

Unter **Blitzer zeigen** legen Sie fest, ob Radarkameras auf der Karte angezeigt werden sollen.

## Favoriten

Legen Sie fest, ob **Favoriten** auf der Karte angezeigt werden sollen.

## Sonderziel (POI <sup>[2]</sup>)

Unter **Sonderziel (POI)** legen Sie fest, welche Sonderziele auf der Karte angezeigt werden sollen. Die gewünschte Kategorie, beispielsweise "Transportmittel" antippen und anschließend alle oder bestimmte Unterkategorien anzeigen lassen. Sie verlassen das Menü mit **Zurück** oder **Schließen**.

\* Optie/accessoire.

<sup>[1]</sup> Diese Funktion gibt es nicht auf allen Märkten.

<sup>[2]</sup> Point of Interest

## 15.4.2. Einstellungen für das Navigationssystem \*

Hier werden die Einstellungen für die Darstellung der Route und anderer Informationen im Navigationssystem festgelegt.

**Einstellungen** → **Navigation**

Sie können Einstellungen zu folgenden Bereichen vornehmen:

- **Karte** – Inhalt und Design der Karte verwalten.
- **Route und Führung** – Routenführung sowie Darstellung und Berechnung der Route verwalten.
- **Verkehr** – Informationen zu Verkehrsstörungen verwalten.

\* Optie/accessoire.

## 15.4.3. Einstellungen zu Route und Routenführung

Hier werden die Einstellungen zur Berechnung der Route und Präsentation der Routenführung im Navigationssystem\* festgelegt.

Sie stellen die Lautstärke ein, indem Sie den Lautstärkereger betätigen, während die Stimme ertönt.  
**Der Inhalt dieses Handbuchs entspricht dem Stand des Benutzerhandbuchs zum Zeitpunkt der Drucklegung und ist in Zukunft möglicherweise nicht mehr vollständig gültig. Weitere Informationen finden Sie auf der ersten Seite mit dem vollständigen Haftungsausschluss.**

Sie können Einstellungen zu folgenden Bereichen vornehmen:

- **Ankunftszeitformat**
- **Sprachführungs-Level**
- **Bevorzugte Standard-Routenart auswählen**
- **Route anlernen**
- **Meidungs-Einstellungen**
- **Tankstelle vorschlagen**

## Zeitformat

Anzeigeformat der Ankunftszeit auswählen:

- **ETA<sup>[1]</sup>** (berechnete Ankunftszeit am Zielort)
- **RTA<sup>[2]</sup>** (verbleibende Fahrzeit zum Zielort)

Die Zeitangabe gilt für die Zeitzone am Zielort.

## Ebene der gesprochenen Routenführung

- 1 Tippen Sie auf **Sprachführungs-Level**.
- 2 Tippen Sie auf die gewünschte Routenführung mit Sprachansage:
  - **Kein** (keine automatisch gesprochene Routenführung, aber die Möglichkeit, manuell einmalig eine gesprochene Routenführung anzufordern)
  - **Gering** (nur eine Mitteilung pro Wegpunkt)
  - **Mäßig** (bis zu 3 Mitteilungen pro Wegpunkt, begrenzte Informationen)
  - **Voll** (bis zu 4 Mitteilungen pro Wegpunkt und alle verfügbaren Informationen)

## Standard-Routentyp

Legen Sie den standardmäßig bevorzugten Routentyp fest:

- **Schnell**
- **Eco**
- **Schön** (Autobahnen werden nach Möglichkeit gemieden, wodurch lange Fahrzeiten möglich sind)

Es ist außerdem möglich, sich während der Fahrt eine alternative Strecke anzeigen zu lassen.

## Routendaten erfassen

Markieren Sie **Route anlernen**, wenn die Datenerfassung zur Optimierung der Route zugelassen sein soll.  
Der Inhalt dieses Handbuchs entspricht dem Stand des Benutzerhandbuchs zum Zeitpunkt der Drucklegung und ist in Zukunft möglicherweise nicht mehr vollständig gültig. Weitere Informationen finden Sie auf der ersten Seite mit dem vollständigen Haftungsausschluss.

## Vermeiden

Durch Antippen von **Meidungs-Einstellungen** öffnen Sie ein Menü mit verschiedenen Aspekten, die (sofern möglich) bei der Routenberechnung automatisch vermieden werden können. Hier können Sie z. B. Tunnel, gebührenpflichtige Regionen und Fähren auswählen.

## Vorschlag für Tankstelle

Tippen Sie auf **Tankstelle vorschlagen**, um Vorschläge für nahe gelegene Tankstellen, die bei niedrigem Kraftstoffstand im Fahrerdisplay angezeigt werden sollen, zu aktivieren oder zu deaktivieren.

\* Optie/accessoire.

[1] Estimated Time of Arrival

[2] Remaining Time to Arrival

---

## 15.4.4. Einstellungen Verkehr

Hier werden die Einstellungen für die Anzeige der Verkehrsinformationen im Navigationssystem\* ausgewählt.

Einstellungen → Navigation → Verkehr

Sie können Einstellungen zu folgenden Bereichen vornehmen:

- Verkehrsbehinderungen zeigen und händeln
- Verkehrsbehinderungen meiden
- Fließenden Verkehr zeigen
- Echtzeit-Verkehrsinformationen

### -Verkehrsstörungen anzeigen

Legen Sie fest, ob Verkehrsstörungen auf der Karte angezeigt und zur Routenberechnung herangezogen werden sollen:

- Kein
- Groß
- Alle

### Verkehrsstörungen vermeiden

Legen Sie fest, ob Verkehrsstörungen bei der Routenberechnung vermieden werden sollen:

- Nie
- Fragen (eventuelle Vorschläge zu Routenänderungen werden während der Fahrt ausgegeben)
- Immer

## Störungsfrei fließenden Verkehr anzeigen

Markieren Sie zur Anzeige die Option **Fließenden Verkehr zeigen**.

## Echtzeit-Verkehrsinformationen verwenden <sup>[1]</sup>

Markieren Sie die Option **Echtzeit-Verkehrsinformationen**, um Echtzeit-Verkehrsinformationen über das Internet zu verwenden (RTTI).

\* Optie/accessoire.

<sup>[1]</sup> Gilt für bestimmte Märkte.

---

## 15.5. Kartenaktualisierung

---

### 15.5.1. Karten im mit dem Internet verbundenen Fahrzeug aktualisieren

Wenn das Fahrzeug an das Internet angeschlossen ist können die Karten des Navigationssystems\* aktualisiert werden <sup>[1]</sup>.

Damit nicht unnötig viele Kartendaten heruntergeladen werden, sollte eine Heimatregion eingestellt sein. So erhalten Sie weniger Benachrichtigungen, weil Aktualisierungen für andere Regionen nicht gemeldet werden. Große Kartenaktualisierungen werden am besten am Computer auf einen USB-Speicher heruntergeladen und anschließend auf das Fahrzeug übertragen.

Tippen Sie zum Einstellen der Heimatregion auf **Download-Center** → **Karten**. Wählen Sie die gewünschte Region aus und tippen Sie anschließend auf **Als Heimatreg. festl.**





Tippen Sie in der Ansicht Apps auf **Download-Center**.

- Die App wird gestartet und bei **Karten** wird eine Zahl angezeigt, die darauf hinweist, dass Updates für die angegebene Heimatregion verfügbar sind. Diese Zahl wird angezeigt, bis eine neue Suche nach Aktualisierungen durchgeführt wird oder die Aktualisierungen installiert sind.

2 Tippen Sie auf **Karten**.

3 Auf **Installieren** und dann **Bestätigen** drücken.

- Die Installation der ausgewählten Karte/Aktualisierung beginnt.

Weitere Informationen finden Sie in den Supportinformationen unter [volvocars.com \[https://www.volvocars.com/\]](https://www.volvocars.com/) oder wenden Sie sich an einen Volvo Partner.

#### **Automatische Aktualisierung von Kartendaten**

Im **Download Center** können Sie die automatische Aktualisierung der Heimatregion aktivieren.

1 Tippen Sie in der Ansicht Apps auf **Download-Center**.

2 Tippen Sie auf **Karten**.

3 Die automatische Aktualisierung von Kartendaten kann nur für die angegebene Heimatregion ausgewählt werden. Wenn noch keine Heimatregion ausgewählt ist: Die Region mit dem Pfeil nach unten aufklappen.

- Daraufhin werden detaillierte Informationen zur Karte angezeigt.

4 Tippen Sie auf **Als Heimatreg. festl.**

5 Scrollen Sie danach an den Anfang der Liste, wo jetzt die von Ihnen ausgewählte Heimatregion erscheint.

6 Tippen Sie auf den Pfeil nach unten, um die Heimatregion aufzuklappen.

7 Markieren Sie das Kästchen bei **Auto-Update:**.

- Wenn das Fahrzeug mit dem Internet verbunden ist und aktualisierte Kartendaten zur Verfügung stehen, werden diese jetzt automatisch auf das Fahrzeug heruntergeladen.

#### **Wenn ein angefangener Karten-Download abgebrochen wird**

Wenn das Herunterladen einer Karte begonnen hat, das Fahrzeug aber ausgeschaltet wird, bevor der Download abgeschlossen ist, dann wird der Prozess angehalten, um dann automatisch wieder aufgenommen zu werden, wenn das Fahrzeug erneut gestartet und wieder mit dem Internet verbunden wird.

**Der Inhalt dieses Handbuchs entspricht dem Stand des Benutzerhandbuchs zum Zeitpunkt der Drucklegung und ist in Zukunft möglicherweise nicht mehr vollständig gültig. Weitere Informationen finden Sie auf der ersten Seite mit dem vollständigen Haftungsausschluss.**

Wenn ein oder mehrere Updates nicht angenommen oder verpasst wurden, dann können die Aktualisierungsdateien eventuell zu groß sein, um direkt in das Fahrzeug heruntergeladen werden zu können. In diesem Fall gibt es die Möglichkeit, die Dateien von [volvocars.com](https://www.volvocars.com) [<https://www.volvocars.com>] auf einen USB-Speicher herunterzuladen und danach die Karte im Fahrzeug zu installieren.

\* Optie/accessoire.

[1] Gilt nur für bestimmte Länder.

---

## 15.5.2. Karten mittels Computer und USB aktualisieren

Neue Karten können über einen am Internet angeschlossenen Rechner heruntergeladen und auf einem USB-Stick gespeichert werden, um dann von diesem USB-Speicher in das Navigationssystem\* des Fahrzeugs übertragen zu werden.

### Vorbereitungen

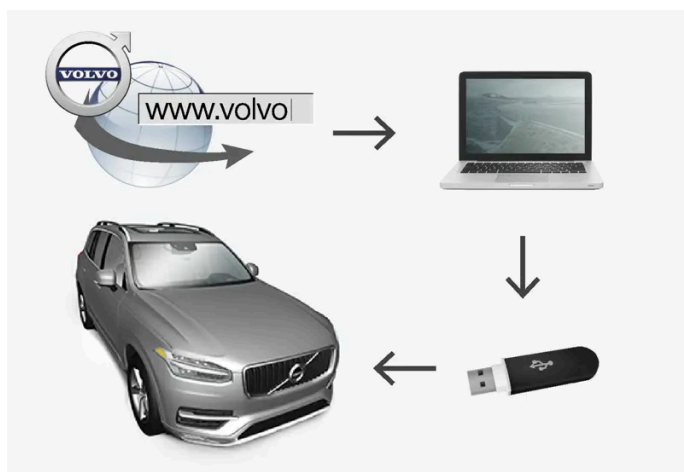

Aktualisierung über Computer und USB-Speicher

### USB-Speicher

Um für die Aktualisierung geeignet zu sein, muss der USB-Speicher folgende Anforderungen erfüllen:

Parameter	Anforderung
USB-Standard:	2.0 oder höher
Dateisystem:	FAT32, exFAT oder NTFS
Kapazität:	Bis zu 128 GB Das ist von Markt zu Markt unterschiedlich. Für die Karte des entsprechenden Marktes sind detaillierte Informationen vorhanden, siehe dazu die Supportinformationen unter <a href="https://www.volvocars.com/">volvocars.com</a> [ <a href="https://www.volvocars.com/">https://www.volvocars.com/</a> ].

## Aktuelle Kartenversion notieren



Tippen Sie in der Ansicht Apps auf **Download-Center**.

2 Auf **Karten** tippen

➤ Verfügbare Kartenregionen werden angezeigt.



Zum Aufklappen der gewünschten Region den Pfeil nach unten antippen.

➤ Daraufhin werden detaillierte Informationen zur Karte angezeigt.

4 Notieren Sie die unter der Karte eingeblendete Karteninfo.

## Kartendaten aus dem Internet auf USB-Speicher herunterladen

Halten Sie einen USB-Speicher und die notierte Angabe zur Karte bereit.

- 1 Gehen Sie mit einem Computer mit Internetanschluss auf die Volvo Cars Supportseite ([volvocars.com/support](http://volvocars.com/support) [<https://www.volvocars.com/intl/support>]) unter wählen Sie dann unter **Downloads** die herunter zu ladenden Karten.
- 2 Wählen Sie den Kartentyp, der aktualisiert werden soll.
- 3 Wählen Sie die Region aus, die aktualisiert werden soll.
  - Ein Bild der Karte und Information zu den jüngsten Kartendaten der ausgewählten Region wird angezeigt.
- 4 Kontrollieren Sie, dass die Kartenversion jünger als die im Fahrzeug installierte Version ist.
- 5 Je nachdem, welches System Sie benutzen, wählen Sie den Download-Link entweder für Windows oder Mac.
- 6 Zum Installieren des Download-Assistenten auf "Ausführen" klicken.
- 7 Klicken Sie auf "Neuer Download", um die Karte auf einen USB-Speicher oder die Festplatte des Computers herunterzuladen.
- 8 Bevor Sie die aktuellen Karte im Fahrzeug installieren, können Sie überprüfen, ob sie ordnungsgemäß auf den USB-Speicher heruntergeladen wurden. Wiederholen Sie dafür Schritt 1-2 und klicken Sie dann im Download-Assistenten auf "Download überprüfen".

Das Herunterladen kann je nach Menge der Kartendaten und der Bandbreite des Internetanschlusses unterschiedlich lange dauern. Wenn Sie im Download-Assistenten die Option zur Download-Kontrolle aktivieren, können Sie vor Installation der Karte im **Der Inhalt dieses Handbuchs entspricht dem Stand des Benutzerhandbuchs zum Zeitpunkt der Drucklegung und ist in Zukunft möglicherweise nicht mehr vollständig gültig. Weitere Informationen finden Sie auf der ersten Seite mit dem vollständigen Haftungsausschluss.**



Fahrzeug kontrollieren, ob sie ordnungsgemäß auf den USB-Speicher heruntergeladen wurde.

Der Download sollte nach Möglichkeit nicht über die Mobilfunkverbindung mobiler Endgeräte oder eine Internetverbindung mit begrenztem Datenvolumen erfolgen.

## Kartendaten vom USB-Speicher auf das Fahrzeug übertragen

Das Übertragen der Kartendaten vom USB-Speicher auf das Fahrzeug dauert je nach deren Umfang unterschiedlich lange. Die Aktualisierung kann während der Fahrt erfolgen. Bei der Aktualisierung einer Kartenregion kann das Navigationssystem während der Aktualisierung genutzt werden, bei der Aktualisierung eines kompletten Kartenmarktes, wie für die EU, jedoch nicht. Wenn der Import beim Abstellen des Fahrzeugs noch nicht abgeschlossen ist, wird er bei der nächsten Fahrt fortgesetzt. Die Aktualisierung muss nicht während der Fahrt erfolgen, erfordert aber eine eingeschaltete Zündung. Wenn die Aktualisierung nicht während der Fahrt durchgeführt wird, empfiehlt sich die Verwendung einer Zusatzbatterie.

### Aktualisieren

- 1 Navigationssystem aktivieren.
- 2 Den USB-Speicher an den USB-Anschluss des Fahrzeugs anschließen. Wenn das Fahrzeug über zwei USB-Anschlüsse verfügt, darf der andere nicht gleichzeitig verwendet werden.
- 3 Das Navigationssystem erkennt automatisch, dass eine Aktualisierung verfügbar ist, woraufhin der Bildschirm während der gesamten Aktualisierung anzeigt, wie viele Prozent des laufenden Vorgangs abgeschlossen sind.
  - Bei Aktualisierung einer einzelnen Kartenregion startet der Vorgang direkt.  
Zur Aktualisierung der gesamten Kartendatenbank müssen Sie die Installation zunächst abbrechen, indem Sie auf **Bestätigen** oder **Abbrechen** tippen.
- 4 Auf **Bestätigen** tippen: Die Aktualisierung der gesamten Kartendatenbank beginnt, und im Center Display wird der Fortschritt des Vorgangs angezeigt.
- 5 Auf dem Center Display wird angezeigt, wenn die Datenübertragung vollständig ist - dann den USB-Speicher wieder herausziehen.
- 6 Das Infotainment-System neu starten.
- 7 Kontrollieren, dass die richtigen Kartendaten auf das Fahrzeug übertragen wurden; siehe hierzu den Abschnitt „Aktuelle Kartenversion notieren“.

 **Hinweis**

Damit die Installation gestartet werden kann, müssen folgende Voraussetzungen erfüllt sein:

- Das gewählte Gebiet wird von der Karte des Systems umfasst. Es geht z. B. nicht, nur den Bereich Skandinavien herunterzuladen, wenn das System bereits eine Europakarte hat. Beim Herunterladen einer ganz neuen Karte wird die frühere Karte überschrieben.
- Die Version für den gewählten Bereich ist höher als die im Fahrzeug befindliche.
- Der gewählte Bereich ist mit der Fahrzeug-Software kompatibel. Wenn die Aktualisierung nicht kompatibel ist, muss die neue Software heruntergeladen werden.
- Der gewählte Bereich ist mit der vorhandenen Karte kompatibel. Wenn Bereich nicht kompatibel ist, muss die Karte gewechselt werden.

### Unterbrechen

Bei Abbruch während der Aktualisierung erscheint im Display in der Mittelkonsole immer eine erläuternde Textmeldung.

Was geschieht, wenn...	Antwort
das Infotainment-System während einer laufenden Aktualisierung ausgeschaltet wird?	Der Vorgang wird unterbrochen und bei erneutem Einschalten des Systems, z. B. beim Anlassen des Motors, automatisch fortgesetzt.
der USB-Speicher abgezogen wird, bevor die Aktualisierung abgeschlossen ist?	Der Vorgang wird unterbrochen und bei erneutem Anschließen des USB-Speichers an das Fahrzeug automatisch fortgesetzt.

Weitere Informationen finden Sie in den Supportinformationen unter [volvocars.com \[https://www.volvocars.com/\]](https://www.volvocars.com/) oder wenden Sie sich an einen Volvo Partner.

\* Optie/accessoire.

## 15.5.3. Kartenaktualisierung

Bei MapCare handelt es sich um einen kostenlosen Dienst zur Aktualisierung von Karten in Volvos mit Sensus Navigation\*.

### Allgemeines zur Aktualisierung

Je nach Markt können Karten 2-12 Mal pro Jahr aktualisiert werden.

Es gibt zwei Arten, Karten zu aktualisieren. Entweder über einen Rechner und einen USB-Speicher oder direkt vom Fahrzeug aus<sup>[1]</sup> (wenn das Fahrzeug über eine Internetverbindung verfügt).

Die Karte des Fahrzeugs ist in eine bestimmte Anzahl festgelegter Regionen unterteilt. Bei einer Aktualisierung der Kartendaten müssen nicht alle Regionen aktualisiert werden - der Fahrer kann festlegen, dass nur eine einzige Region oder mehrere Regionen aktualisiert werden sollen.

Eine oder mehrere Regionen können aktualisiert werden, wenn das Fahrzeug an das Internet angeschlossen ist. Wenn hingegen eine große Anzahl Regionen - oder die gesamte Karte - aktualisiert werden soll, kann die Gesamtmenge der Kartendaten so

groß sein, dass eine Aktualisierung über Computer und USB-Speicher wesentlich einfacher ist.

**i Hinweis**

Wenn sich eine Route über mehrere Regionen erstreckt, sollten alle die gleiche Versionsnummer aufweisen. Anderenfalls kann eine berechnete Route eine unerwartete Streckenführung beinhalten.

## Aktualisierung der Kartenstruktur

Manchmal muss die Struktur einer Karte geändert werden - dies dann, wenn eine Region hinzugefügt werden muss oder eine große Region in kleinere Regionen unterteilt wird. In einem solchen Fall bleiben Aktualisierungsversuche einzelner Regionen über die normalen Routinen ohne Erfolg, und eine Mitteilung weist auf den Grund dafür hin.

Stattdessen muss die gesamte Karte mithilfe eines USB-Speichers neu installiert werden. Für weitere Informationen siehe Supportinformationen unter [volvocars.com \[https://www.volvocars.com/\]](https://www.volvocars.com/) oder wenden Sie sich an einen Volvo Partner.

## Aktualisierung der Navigationssoftware

Abgesehen von den Kartendaten wird auch die Software des Navigationssystems laufend weiterentwickelt und immer wieder aktualisiert. Dies kann dazu führen, dass heruntergeladene Kartendaten in bestimmten Fällen nicht von der Navigationssoftware unterstützt werden. In diesem Fall wird eine Mitteilung angezeigt, dass auch die Navigationssoftware aktualisiert werden muss. Dies können Sie bei einem Volvo Partner in Auftrag geben. Auch bei der eigentlichen Kartenaktualisierung unterstützt Ihr Volvo Partner Sie gerne. Beachten Sie aber bitte, dass die eigentlich kostenlose Kartenaktualisierung Kosten verursachen kann, wenn Sie sie in der Werkstatt durchführen lassen.

## Häufig gestellte Fragen

Frage	Antwort
Kann man die Kartendaten auf eine andere Plattform umstellen, z. B. von Europa auf Nordamerika?	Ja, von einigen Ausnahmen abgesehen. Aktuelle Informationen bekommen Sie bei Ihrem Volvo Partner.
Wie lange dauert es, aktualisierte Kartendaten herunterzuladen?	Die Dauer hängt von der Größe der Kartendatei(en) und von der Bandbreite der Internetverbindung ab. Die Größe der Aktualisierung (MB) wird auf dem Bildschirm angezeigt.
Wie groß ist eine Aktualisierung?	Das ist von Markt zu Markt unterschiedlich. Für die Karte des entsprechenden Marktes sind detaillierte Informationen vorhanden, siehe dazu die Supportinformationen unter <a href="https://www.volvocars.com/">volvocars.com [https://www.volvocars.com/]</a> .
Keiner der beschriebenen Vorgänge für die Aktualisierung funktioniert – wie soll ich vorgehen?	Suchen Sie weitere Supportinformationen unter <a href="https://www.volvocars.com/">volvocars.com [https://www.volvocars.com/]</a> oder wenden Sie sich an einen Volvo Partner.
Was tun bei unnötigen Benachrichtigungen zu Karten-Updates?	Durch Einstellung einer Heimatregion erhalten Sie weniger Benachrichtigungen, weil dann Aktualisierungen für andere Regionen nicht gemeldet werden. Tippen Sie auf <b>Download-Center</b> → <b>Karten</b> , wählen Sie die gewünschte Region aus und tippen Sie anschließend auf <b>Als Heimatreg. festl.</b>

\* Optie/accessoire.

[1] Gilt nur für bestimmte Länder.

## 15.6. Befehlsliste für die Sprachsteuerung des Navigationssystems \*

Einige der Funktionen des Navigationssystems können mit Sprachbefehlen aktiviert werden. Diese werden hier aufgelistet.

Drücken Sie die Taste  auf dem rechten Tastenfeld des Lenkrads und sprechen Sie einen der folgenden Befehle:

- „Navigation“ - Startet einen Navigationsdialog und zeigt Beispiele für Befehle an.
- „Nach Hause fahren“ - Die Routenführung erfolgt bis zur Position **Zuhause**.
- „Fahre zu [Stadt]“ – Gibt eine Stadt als Zielort an. Beispiel: „Fahre nach Berlin“.
- „Fahre zu [Adresse]“ - Gibt eine Adresse als Zielort an. Eine Adresse muss Ort und Straße enthalten. Beispiel: „Fahre nach Kurfürstendamm 137 in Berlin“.
- „Kreuzung hinzufügen“ – Startet einen Dialog zur Angabe zweier Straßen. Das Ziel entspricht dabei der Kreuzung der beiden genannten Straßen.
- „Fahre zu [Postleitzahl]“ – Gibt eine Postleitzahl als Zielort an. Beispiel: „Fahre nach 1 2 3 4 5“.
- „Fahre zu [Kontakt]“ – Gibt eine Adresse aus dem Telefonbuch als Zielort an. Beispiel: „Fahre zu Robyn Smith“<sup>[1]</sup>.
- „Suche [POI-Kategorie]“ – Sucht in der Nähe liegende Sonderziele (POI) einer bestimmten Kategorie (z. B. Restaurants)<sup>[2]</sup>. Mit dem Befehl „Entlang der Route“ bei Anzeige der Trefferliste wird die Liste entlang der Route sortiert.
- „Suche [POI-Kategorie] in [Stadt]“ – Sucht Sonderziele (POI) der genannten Kategorie in der genannten Stadt. Die Trefferliste wird nach dem Mittelpunkt der Stadt sortiert. Beispiel "Suche Restaurant in Berlin".
- "Suche [POI-Name]". Beispiel "Suche Stadtwald".
- „Land ändern/Bundesstaat ändern“<sup>[3],[4]</sup> – Ändert den Suchbereich für die Navigation.
- „Favoriten zeigen“ - Zeigt die gespeicherten Positionen auf dem Fahrerdisplay an.
- „Reiseroute entfernen“ - Löscht alle gespeicherten Zwischenziele und den Zielort einer Route.
- „Sprachführung wiederholen“ - Wiederholt die letzte Sprachansage.
- „Sprachführung ausschalten“ - Schaltet die gesprochene Routenführung aus.
- „Sprachführung einschalten“ - Startet die ausgeschaltete gesprochene Routenführung.

Folgende Befehle können meist unabhängig von der Situation verwendet werden:

- „Wiederholen“ - wiederholt die letzte gesprochene Anweisung im laufenden Dialog.
- „Hilfe“ – Startet einen Hilfe-Dialog. Das System antwortet entweder mit Befehlen, die zur jeweiligen Situation passen, einer Aufforderung oder einem Beispiel.
- Die Sprachsteuerung lässt sich unabhängig davon abbrechen, ob gerade eine Sprachausgabe durch das System erfolgt oder nicht.
  - "Abbrechen": Bricht den Dialog ab, wenn keine Sprachausgabe erfolgt.
  -  gedrückt halten, bis zwei Pieptöne zu hören sind: Bricht den Dialog auch bei laufender Sprachausgabe durch das System ab.

### Adressen

Bei der Eingabe von Adressen wird der Suchbereich angenommen, der im Navigationssystem voreingestellt wurde. Es ist jederzeit möglich, zu einem anderen Suchbereich zu wechseln. Wenn der neue Suchbereich eine andere als die eingestellte Sys-

**Der Inhalt dieses Handbuchs entspricht dem Stand des Benutzerhandbuchs zum Zeitpunkt der Drucklegung und ist in Zukunft möglicherweise nicht mehr vollständig gültig. Weitere Informationen finden Sie auf der ersten Seite mit dem vollständigen Haftungsausschluss.**

temsprache hat, stellt das System automatisch die Erkennungsfunktion entsprechend um. Geben Sie daher Adressen in der Sprache an, die im neuen Suchbereich verwendet wird.

**i Hinweis**

Beachten Sie, dass Adressen nur in dem Land gesucht werden können, das im Navigationssystem eingestellt ist. Um eine Adresse in einem anderen Land zu suchen, muss zunächst der Suchbereich geändert werden.

**i Hinweis**

Die Sprachsteuerung wird nicht von allen Systemsprachen unterstützt. Die unterstützten Sprachen sind in der Liste über die Systemsprachen mit dem Symbol  gekennzeichnet. Im Abschnitt zu den Einstellungen der Sprachsteuerung ist detaillierter beschrieben, wo diese Information zu finden ist.

\* Optie/accessoire.

[1] Damit Adressen in der Kartendatenbank gefunden werden können, müssen diese im Telefonbuch korrekt eingetragen sein, das heißt ohne Schreibfehler und Abkürzungen. Zur Rechtschreibprüfung gehen Sie zu [wego.here.com](https://wego.here.com) [\[https://wego.here.com\]](https://wego.here.com)

[2] Sie können ein Sonderziel anrufen oder als Zielort angeben.

[3] In Europa wird „Land“ anstelle von „Bundesstaat“ verwendet.

[4] Für Brasilien und Indien wird der Suchbereich über das Center Display geändert.

---

## 15.7. Sensus Navigation \*

Sensus Navigation ist ein satellitenbasiertes Verkehrsinformations- und Navigationssystem.

Das System führt Sie an Ihr Reiseziel, informiert Sie auf dem Weg dorthin über eventuelle Störungen wie Unfälle und Baustellen und zeigt Ihnen, wie Sie diese umfahren können.

Es können Streckenpläne erstellt, nach Sonderzielen (POI <sup>[1]</sup>) entlang einer Route gesucht, individuelle Orte gespeichert werden usw.

Die exakte Position des Fahrzeugs wird angezeigt. Sollte man falsch gefahren sein, erfolgt eine neue Routenführung zum Ziel.

Abgesehen vom praktischen Nutzen kann Sensus Navigation auch einen Beitrag zum Umweltschutz leisten, indem das Fortkommen erleichtert und die optimale Route ausgehend von den Einstellungen des Fahrers gewählt wird.

\* Optie/accessoire.

[1] Point of Interest

## 15.8. Navigationssystem\* aktivieren und deaktivieren

Das Navigationssystem wird beim Öffnen der Fahrertür automatisch aktiviert und erst beim Verlassen und Verriegeln des Fahrzeugs deaktiviert.

## Navigation aktivieren



1 Teilansicht für Navigationssystem

Der Inhalt dieses Handbuchs entspricht dem Stand des Benutzerhandbuchs zum Zeitpunkt der Drucklegung und ist in Zukunft möglicherweise nicht mehr vollständig gültig. Weitere Informationen finden Sie auf der ersten Seite mit dem vollständigen Haftungsausschluss.

## 2 Home-Taste

Sie rufen die Kartenansicht auf dem Center Display auf, indem Sie in der Ansicht Home die oberste Teilansicht (1) antippen.

Wenn die Teilansicht für das Navigationssystem auf dem Center Display nicht angezeigt wird, die Home-Taste (2) einmal kurz drücken und dann die Teilansicht Navigationssystem (1) antippen.

Danach erscheint die Karte über das aktuelle Gebiet. Das Fahrzeug wird durch ein blaues Dreieck symbolisiert.



Durch Antippen dieses Symbols wird die Karte als Vollbild auf dem gesamten Center Display angezeigt.

### **Warnung**

Folgendes beachten:

- Immer die volle Aufmerksamkeit auf die Straße richten und sich in erster Linie auf das Fahren konzentrieren.
- Halten Sie sich stets an die geltende Straßenverkehrsordnung und fahren Sie verantwortlich.
- Die Wegverhältnisse können aufgrund von z. B. Witterung oder Jahreszeit dazu führen, dass bestimmte Empfehlungen weniger zuverlässig sind.

## Navigation deaktivieren

Das Navigationssystem kann nicht ausgeschaltet werden, sondern bleibt im Hintergrund immer aktiviert. Es wird erst ausgeschaltet, wenn der Fahrer aussteigt und das Fahrzeug verriegelt.

### **Hinweis**

Das Navigationssystem ist auch bei abgestelltem Motor verfügbar. Bei zu niedriger Batteriespannung schaltet sich das System ab.

\* Optie/accessoire.

## 15.9. Sprachgesteuertes Navigationssystem \*

Wenn Ihr Fahrzeug mit Sensus Navigation ausgerüstet ist, können Sie mithilfe der Sprachsteuerung Sprechbefehle verwenden, um bestimmte Teile Ihres Navigationssystems zu bedienen.

### Navigation starten



Hier finden Sie eine Einführung zu den ersten Schritten mit der Sprachsteuerung für die Bedienung des Navigationssystems im Fahrzeug.

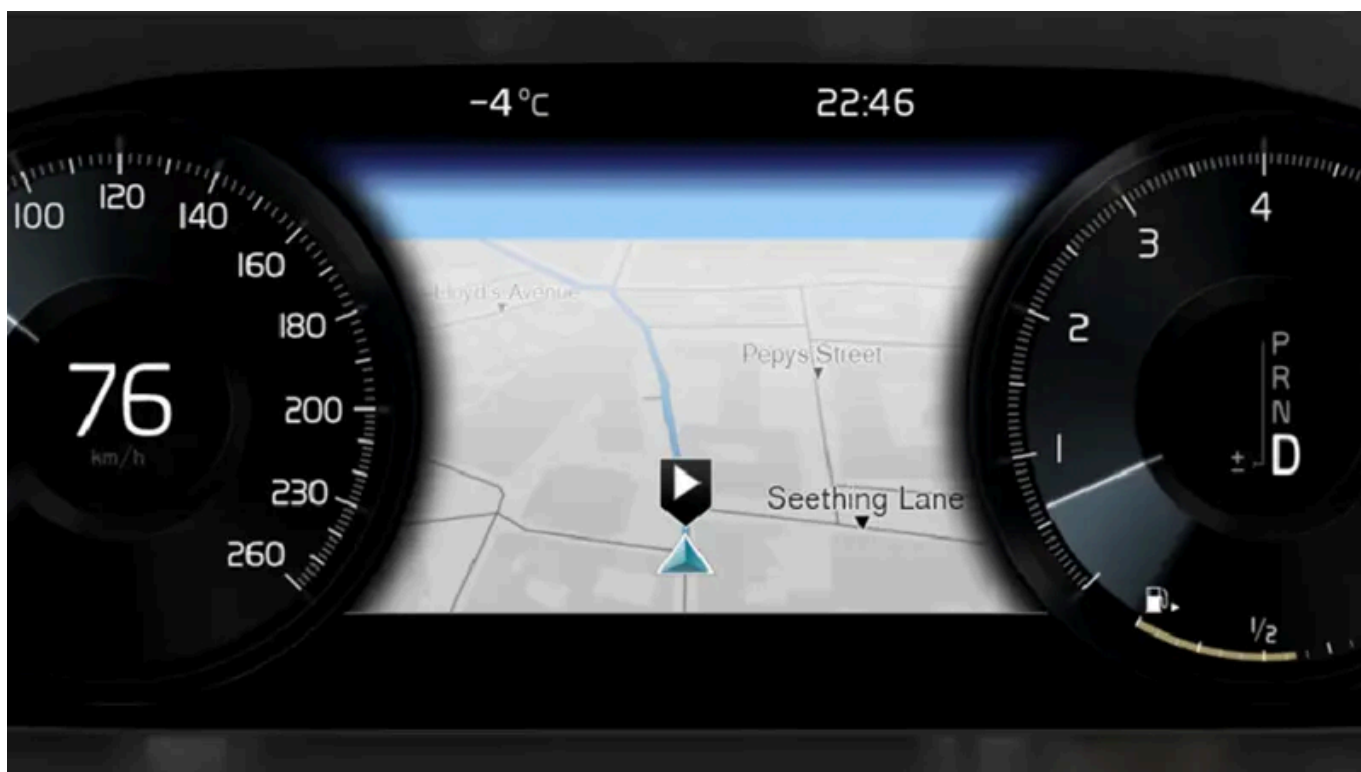

## Aktivieren eines Navigationsbefehls

- 1 Die Lenkradtaste  für die Sprachsteuerung drücken.
  - Sie können jetzt Befehle aussprechen, zum Beispiel "Navigation", wodurch ein Navigations-Dialog gestartet wird und Beispiele für Befehle angezeigt werden.

### Hinweis

Die Sprachsteuerung wird nicht von allen Systemsprachen unterstützt. Die unterstützten Sprachen sind in der Liste über die Systemsprachen mit dem Symbol  gekennzeichnet. Im Abschnitt zu den Einstellungen der Sprachsteuerung ist detaillierter beschrieben, wo diese Information zu finden ist.

## Sprachsteuerung benutzen, um die Routenführung zu einer Adresse zu bekommen

Um die Routenführung zu einer bestimmten Adresse zu bekommen, wird der Sprachbefehl **Fahre zu** verwendet, gefolgt von der Adresse. Dabei ist es wichtig, in welcher Reihenfolge die Adresse angegeben wird. Für die Routenführung zu einer Adresse mithilfe der Sprachsteuerung muss die Adresse in der Reihenfolge (1) Straße; (2) Hausnummer; (3) Ort; angegeben werden, so wie im folgenden Beispiel:

- 1 Sagen Sie den Befehl **Fahre zu**.

**Der Inhalt dieses Handbuchs entspricht dem Stand des Benutzerhandbuchs zum Zeitpunkt der Drucklegung und ist in Zukunft möglicherweise nicht mehr vollständig gültig. Weitere Informationen finden Sie auf der ersten Seite mit dem vollständigen Haftungsausschluss.**

- Sie können nun die Adresse angeben, zu der Sie eine Routenführung bekommen möchten.
- 2 Geben Sie den Straßennamen an, zum Beispiel "Wilhelmstraße"
- 3 Geben Sie die Hausnummer an, zum Beispiel "fünf"
- 4 Geben Sie die Stadt an, zum Beispiel "Berlin"
- Zusammengesetzt ergibt der Sprachbefehl in diesem Fall: "Fahre zu Wilhelmstraße fünf, Berlin". Unter der Voraussetzung, dass die Adresse im System gefunden wird, bekommen Sie nun über Ihr Navigationssystem die Routenführung zu dieser Adresse.

#### **Sprachsteuerung benutzen, um die Routenführung zu einer Adresse in einem anderen Land oder einem anderen Staat zu bekommen**

Ihr Navigationssystem lädt die Kartensätze für das Land oder den Staat, in dem sich das Fahrzeug nach Erkenntnis des Systems gerade befindet. Das bedeutet, dass Sie für eine korrekte Routenführung über Landes- oder Staatsgrenzen hinweg dem System zunächst sagen müssen, in welchem Land oder welchem Staat die gewünschte Adresse zu finden ist. Dies machen Sie, indem Sie den Befehl **Land ändern** oder **Bundesstaat ändern** verwenden (der Befehl **Bundesstaat ändern** wird primär in den Vereinigten Staaten verwendet, im nachfolgenden Beispiel wird der Befehl **Land ändern** verwendet).

- 1 Sagen Sie den Befehl **Land ändern**.
  - Sie können nun das Land angeben, in dem die Adresse liegt, zu der Sie eine Routenführung haben wollen, beispielsweise "Deutschland".
- 2 Geben Sie nun die gewünschte Adresse an, indem Sie wie unter "Sprachsteuerung benutzen, um die Routenführung zu einer Adresse zu bekommen" beschrieben vorgehen.
  - Zusammengesetzt lautet der Befehl, der in zwei Teilbefehle geteilt ist, in diesem Szenario:
    1. "Land ändern, Deutschland"
    2. "Fahre zu Gartenstraße 5, Berlin"

Wenn die Adresse im System vorhanden ist, leitet das Navigationssystem Sie daraufhin zur Gartenstraße 5 in Berlin.

#### **Hinweis**

Nach dem Wechsel des Landes versuchen Sie, die Adresse, zu der Sie die Routenführung erhalten wollen, in der Sprache des Ziellandes auszusprechen. Dies ist nötig, weil die Spracherkennung automatisch auf die jeweilige Landessprache umgestellt wird.

## **Sprachsteuerung benutzen, um die Routenführung zu einer Adresse zu bekommen, die als Zuhause-Position angegeben wurde**

Wenn Sie in Ihrem Navigationssystem eine Adresse als eine **Zuhause**-Position angegeben haben, können Sie mit einem Sprachbefehl die Routenführung zu dieser Position bekommen.

1 Sagen Sie den Befehl **Nach Hause fahren**.

- Wenn das Navigationssystem eine Heimatposition gespeichert hat, wird Ihnen nun die Routenführung zu dieser Position ausgegeben.

## Sprachsteuerung verwenden, um die Routenführung zu einem Platz, Geschäft oder Betrieb ohne genaue Adressenangabe zu bekommen

Sie können Ihr Navigationssystem verwenden, um eine Routenführung zu speziellen Plätzen oder einem bestimmten Betrieb zu bekommen, genannt Sonderziele (POI<sup>[1]</sup>). Beispiele für Sonderziele sind Restaurants, Hotels, Tankstellen, Museen oder Sehenswürdigkeiten.

Wenn Sie nach einem Sonderziel suchen wollen, verwenden Sie dazu den Befehl **Suche**. Es kann sowohl nach einem bestimmten Sonderziel als auch nach einer Kategorie von Sonderzielen gesucht werden.

### Hinweis

Es ist wichtig, den richtigen Befehl zu wählen, um eine Routenführung zu verschiedenen Orten zu bekommen. Beachten Sie bitte, dass für die Routenführung zu einem Sonderziel der Befehl **Suche** verwendet wird. Dies ist ein Unterschied zur Suche nach Routen für bestimmte Adressen. Dafür ist statt dessen der Befehl **Fahre zu** zu verwenden.

### Suche nach einem bestimmten Platz oder Betrieb

[**POI-Name**] bezieht sich hier auf einen bestimmten Platz oder Betrieb, ein so genanntes Sonderziel, zum Beispiel ein Hotel, ein Restaurant, einen Stadtpark usw.

1 Sagen Sie den Befehl **Suche**.

- Sie können nun ein bestimmtes Sonderziel angeben, zu dem Sie eine Routenführung bekommen möchten.

2 Geben Sie [**POI-Name**] an, zum Beispiel "Schlosspark"

- Zusammengesetzt ergibt der Sprachbefehl in diesem Fall: "**Suche** Schlosspark". Unter der Voraussetzung, dass dieser Platz im System gefunden wird, bekommen Sie nun über Ihr Navigationssystem die Routenführung zu diesem Platz.

### Suche nach einer Kategorie von Sonderzielen wie zum Beispiel Geschäfte, Hotels, Restaurants, Museen oder andere Sehenswürdigkeiten oder Betriebe

[**POI-Kategorie**] bezieht sich hier auf bestimmte Typen von Plätzen oder Betrieben, genannt Sonderziele, zum Beispiel Hotels, Restaurants, Museen usw.

1 Sagen Sie den Befehl **Suche**.

- Sie können nun angeben, welche Art von Sonderziel Sie finden möchten und bekommen dorthin eine Routenführung.

2 Geben Sie [**POI-Kategorie**] an, zum Beispiel "Restaurant"

**Der Inhalt dieses Handbuchs entspricht dem Stand des Benutzerhandbuchs zum Zeitpunkt der Drucklegung und ist in Zukunft möglicherweise nicht mehr vollständig gültig. Weitere Informationen finden Sie auf der ersten Seite mit dem vollständigen Haftungsausschluss.**

- Das zusammengesetzte Kommando lautet in diesem Fall: "**Suche** Restaurant". Das Navigationssystem wird nun nach Restaurants in der Nähe des Fahrzeugs suchen und eine entsprechende Liste in Ihrem Fahrerdisplay ausgeben. Die nun erscheinende Liste besteht aus Vorschlägen, die das System aufgrund Ihres Befehls zusammengestellt hat. Kategorien und Ergebnisse in der Nähe werden zuerst gelistet und je weniger relevant ein Vorschlag eingeschätzt wird, desto weiter unten wird er in der Liste aufgeführt.  
Nachdem Sie in diesem Beispiel nach einer Kategorie suchen, kann es sinnvoll sein, die Kategoriealternative zu wählen, die Ihrer Suche am nächsten kommt.
- 3 Wählen Sie die Kategorie, die dem von Ihnen gesuchten in der Liste im Fahrerdisplay am nächsten kommt, in diesem Fall "Restaurant/s", indem Sie die Nummer der Zeile sagen, welche die gewünschte Alternative enthält.
- Sie können nun Ihre Suchergebnisse sehen und eine Alternative wählen, die Ihnen am besten passt.

## Sprachsteuerung benutzen, um eine Routenführung abzubrechen

Wenn Sie eine Routenführung mitsamt aller Zwischenziele und dem Schlussziel abbrechen wollen, können Sie dies mit einem Sprachbefehl tun.

- 1 Sagen Sie den Befehl **Reiseroute entfernen**.
- Das Navigationssystem bricht die Routenführung ab und entfernt das Ziel und alle Zwischenziele entlang der Route.

## Wie Sie Postleitzahlen und Hausnummern angeben

Zahlen werden unterschiedlich angegeben, je nachdem, welche Funktion gesteuert werden soll:

- Die **Postleitzahl** muss einzeln Zahl für Zahl gesprochen werden, zum Beispiel Null Drei Eins Zwei Zwei Vier Vier Drei (03122443).
- **Hausnummer** wird einzeln oder zusammen gesprochen, zum Beispiel Zwei Zwei oder Zweiundzwanzig (22). In manchen Sprachen lässt sich die Nummer auch als Hunderter angeben, also z. B. neunzehnhundertzweiundzwanzig (1922). In Englisch und Holländisch können mehrere Gruppen in Sequenzen gesprochen werden, z. B. Zweiundzwanzig Zweiundzwanzig (22 22). In Englisch kann auch der Begriff Doppel oder Tripel benutzt werden, zum Beispiel Doppel Null (00). Die Nummer kann in einem Intervallbereich von 0-2300 angegeben werden.

## Reiseziel mithilfe der Kontaktliste im Telefon angeben

Wenn Sie die Adresse zu einem Kontakt im Telefonbuch als Reiseziel angeben wollen, können Sie dies über das Kommando "**Fahre zu[Kontakt]**" machen. Damit die Adresse in der Kartendatenbank gefunden werden kann, muss sie jedoch korrekt geschrieben und ohne Abkürzungen angegeben sein.

Zur Rechtschreibprüfung einer Adresse in der Datenbank von HERE gehen Sie zu [wego.here.com](https://wego.here.com) [<https://wego.here.com>]

\* Optie/accessoire.

[1] Point Of Interest



## 15.10. Häufig gestellte Fragen zum Navigationssystem \*

Hier folgen die Antworten auf einige der häufigen Fragen zum Navigationssystem Sensus Navigation.

### Das System berechnet nicht immer den schnellsten bzw. kürzesten Weg

Bei der Berechnung einer Route werden verschiedene Faktoren berücksichtigt, um die theoretisch beste Strecke zu ermitteln, u.a. Entfernung, Straßenbreite, Straßenkategorie, Verkehrsaufkommen und Geschwindigkeitsbegrenzungen. Erfahrung und Ortskenntnis des Fahrers können jedoch eine effizientere Wegwahl ermöglichen.

### Das System wählt z.B. Mautstraßen oder Fähren, während der Fahrer diese vermeiden kann

Bei der Berechnung von Routen für Langstreckenfahrten kann das System aus technischen Gründen nur größere Straßen verwenden.

Wenn eine Vermeidung von Mautstraßen und Autobahnen eingestellt wurde, werden diese weitestgehend umgangen und ausschließlich dann genutzt, wenn keine zumutbare Alternative vorliegt.

### Die Position des Fahrzeugs auf der Karte ist falsch

Das Navigationssystem zeigt die Fahrzeugposition mit einer Genauigkeit von ca. 20 Metern (65 ft) an.

Beim Fahren auf einer Straße, die parallel zu einer anderen Straße verläuft, auf Serpentinstraßen, Straßen, die in mehreren Ebenen verlaufen, sowie nach dem Zurücklegen einer längeren Strecke ohne eindeutige Richtungsänderung, ist die Wahrscheinlichkeit eines Fehlers höher.

Auch hohe Berge, Gebäude, Tunnel, Viadukte, Straßen, die auf mehreren Ebenen verlaufen, usw. beeinträchtigen den Empfang von Satellitensignalen durch das System, wodurch sich die Genauigkeit bei der Berechnung der Fahrzeugposition verschlechtern kann.

#### Kalibrierung

Eine Kalibrierung erfolgt, wenn man das Fahrzeug verriegelt und 15-30 Sekunden im Stand belässt. Wenn die Position nach der Kalibrierung weiterhin falsch angezeigt wird, lassen Sie das Antennenmodul von einer Werkstatt überprüfen und ggf. kalibrieren.

### Die Position des Fahrzeugs auf der Karte ist nach einem Transport falsch

Wird das Fahrzeug z.B. auf einer Fähre oder einem Zug oder auf andere Weise transportiert, die den Empfang von Satellitensignalen nicht zulässt, kann es bis zu 5 Minuten dauern, bevor die Position des Fahrzeugs korrekt berechnet wird.

### Nach dem Reifenwechsel verhält sich das Fahrzeugsymbol auf dem Bildschirm unlogisch

Neben dem Satellitenempfänger werden auch die Geschwindigkeitsgeber des Fahrzeugs und ein Kreisel verwendet, um die aktuelle Position, Geschwindigkeit und Fahrrichtung des Fahrzeugs zu berechnen. Nach einer Montage des Reserverads oder nach einem Wechsel zwischen Sommer- und Winterreifen muss das System die Größe der neuen Reifen "lernen".

Damit das System optimal funktionieren kann, wird deshalb empfohlen, eine Weile auf Straßen mit gutem Satellitenempfang (freie Sicht) zu fahren.

## Das Kartenbild stimmt nicht mit der Wirklichkeit überein

Der Neu- und Umbau des Straßennetzes, die Einführung neuer Verkehrsregeln usw. geschieht ununterbrochen, weshalb die Kartendatenbank nicht immer in allen Situationen vollständig ist.

Aus diesem Grund wird ständig an der Weiterentwicklung und Aktualisierung der Kartendaten gearbeitet - überprüfen Sie von Zeit zu Zeit, ob Aktualisierungen verfügbar sind.

## Das Fahrzeugsymbol auf dem Bildschirm springt nach vorn oder dreht sich

Das System benötigt u.U. einige Sekunden, um die Position und Bewegung des Fahrzeugs vor dem Losfahren zu erfassen.

System und Fahrzeug ausschalten. Neu starten und vor dem Anfahren ein Augenblick stillstehen.

## Karteninformationen sind nicht aktuell

Siehe Antwort unter nachstehender Rubrik.

## Sind die aktuellsten Kartendaten installiert?

Die Kartendaten werden laufend aktualisiert und verbessert. Im Zusammenhang mit der Aktualisierung von Karten über einen Rechner und USB kann die aktuelle Kartenversion des Fahrzeugs angezeigt werden. Kontrollieren Sie die Kartenversion im Fahrzeug und vergleichen Sie diese mit der verfügbaren Kartenversion in den Supportinformationen auf [volvocars.com](https://www.volvocars.com/) [<https://www.volvocars.com/>].

## Keine Anzeige aktueller Verkehrsinformationen

Aktivieren Sie die Echtzeit-Verkehrsinformationen (RTTI<sup>[1]</sup>), um kontinuierlich Informationen zu Verkehrsstörungen, Straßensperrungen und anderen Faktoren abzurufen, die sich auf die Fahrtdauer auswirken können. Für einen kontinuierlichen Abruf von Verkehrsinformationen muss das Fahrzeug mit dem Internet verbunden sein.

\* Option/accessoire.

<sup>[1]</sup> Real Time Traffic Information

---

## 15.11. Symbole und Tasten im Navigationssystem\*

Mit verschiedenen Symbolen und Farben werden auf der Karte auf dem Center Display verschiedene Straßenkategorien und andere Informationen angezeigt. Links erscheint ein Werkzeugfeld mit verschiedenen Tasten für unterschiedliche Einstellungen.

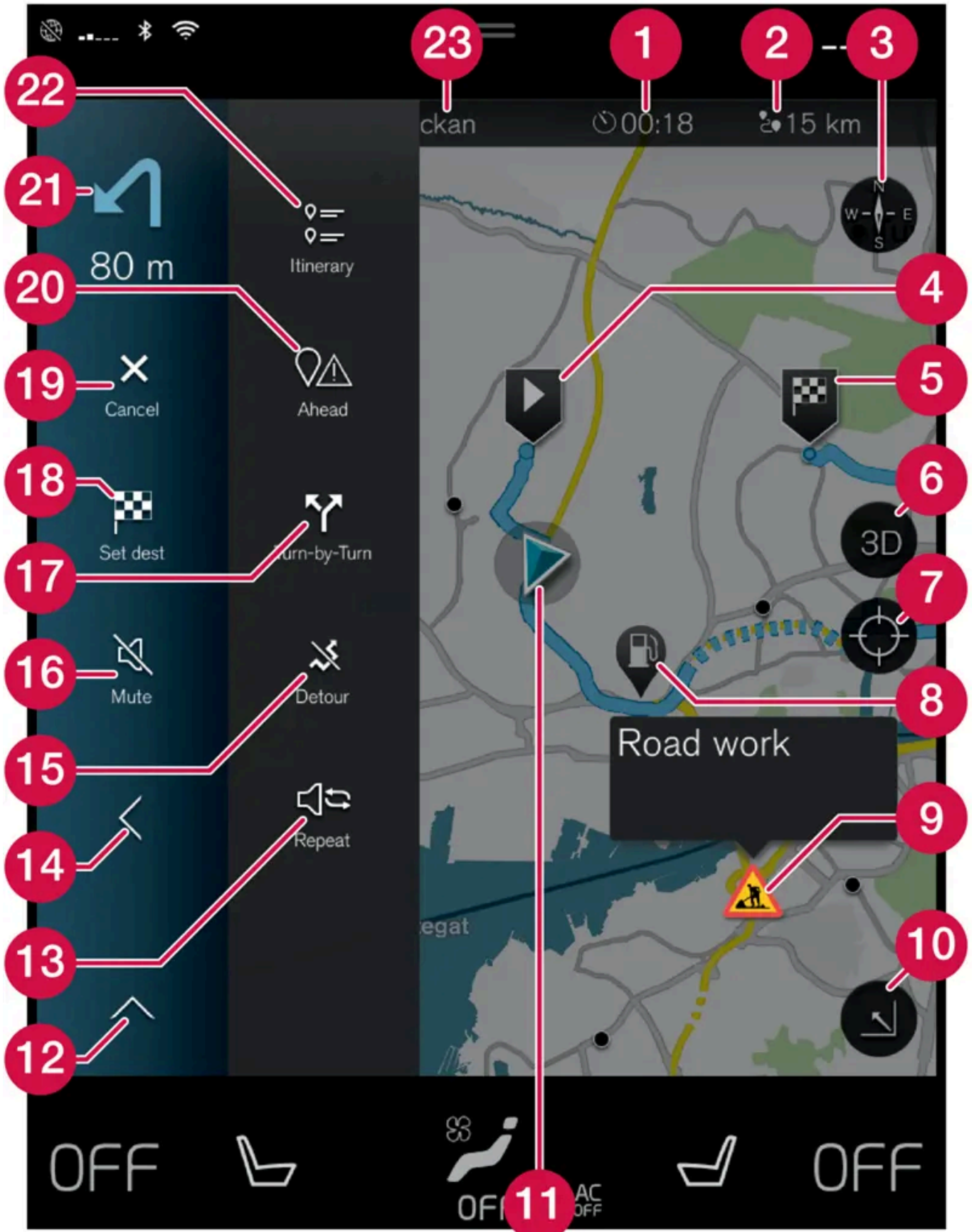



## Symbole und Tasten auf der Karte

- 1 Ankunftszeit/berechnete Fahrzeit zum Zielort
- 2 Entfernung zum Zielort
- 3 Kompass/Wechseln zwischen Norden und Fahrtrichtung oben
- 4 Start
- 5 Reiseziel/Zielort
- 6 Wechseln zwischen 2D- und 3D-Kartenanzeige
- 7 Zurücksetzen der Karte, um dem Fahrzeug wieder zu folgen
- 8 Sonderziel (POI <sup>[1]</sup>)
- 9 Verkehrsinformationen
- 10 Minimiert (Ansicht erweitert) oder maximiert (Vollbild) die Kartenansicht
- 11 Fahrzeug auf geplanter Route
- 12 Minimiert das Werkzeugfeld
- 13 Wiederholung der aktuellen Sprachansage
- 14 Minimiert das Werkzeugfeld
- 15 Berechnet Umleitung
- 16 Sprachansage vorübergehend Ein/Aus
- 17 Zeigt eine Liste mit den Wegepunkten der Route an
- 18 Zielort/Zwischenziel angeben
- 19 Die Routenführung wird abgebrochen
- 20 Zeigt eine Liste mit Sonderzielen (POI <sup>[1]</sup>) und Verkehrsinformationen entlang der Route an
- 21 Nächstes Manöver
- 22 Streckenplan und alternative Route
- 23 Reiseziel/Zielort

\* Optie/accessoire.

<sup>[1]</sup> Point of Interest

---

## 15.12. Lizenzvertrag für das Navigationssystem\*

Eine Lizenz <sup>[1]</sup> ist ein Vertrag über das Recht auf Ausübung bestimmter Tätigkeiten oder über das Nutzungsrecht an Rechten Dritter.

### LIZENZVERTRAG FÜR ENDBENUTZER

WICHTIG – BITTE LESEN SIE DIESEN LIZENZVERTRAG FÜR ENDBENUTZER VOR DER VERWENDUNG DER HERE-DATENBANK SORGFÄLTIG DURCH.

#### HINWEIS FÜR DEN BENUTZER

DAS VORLIEGENDE DOKUMENT IST EIN LIZENZVERTRAG UND KEIN KAUFVERTRAG ZWISCHEN IHNEN UND HERE EUROPE B.V. („HERE“) FÜR IHRE KOPIE DER NAVIGATIONSKARTENDATENBANK VON HERE, EINSCHLIESSLICH ZUGEHÖRIGER COMPUTERSOFTWARE, MEDIEN UND VON HERE HERAUSGEBENER SCHRIFTLICHER UNTERLAGEN ZUR ERLÄUTERUNG (GEMEINSAM „DIE DATENBANK“). MIT DER VERWENDUNG DER DATENBANK ERKLÄREN SIE SICH MIT ALLEN BESTIMMUNGEN DIESES LIZENZVERTRAGES FÜR ENDBENUTZER („VERTRAG“) EINVERSTANDEN. FALLS SIE MIT DEN BESTIMMUNGEN DIESES VERTRAGES NICHT EINVERSTANDEN SIND, GEBEN SIE DIE DATENBANK MIT

**Der Inhalt dieses Handbuchs entspricht dem Stand des Benutzerhandbuchs zum Zeitpunkt der Drucklegung und ist in Zukunft möglicherweise nicht mehr vollständig gültig. Weitere Informationen finden Sie auf der ersten Seite mit dem vollständigen Haftungsausschluss.**

ALLEN ZUGEHÖRIGEN MATERIALIEN GEGEN RÜCKERSTATTUNG DES KAUFPREISES BITTE UNVERZÜGLICH AN IHREN HÄNDLER ZURÜCK.

#### **EIGENTUMSRECHT**

Die Datenbank sowie sämtliche Urheberrechte, geistige Eigentumsrechte oder verwandte Schutzrechte an der Datenbank stehen im Eigentum von HERE oder deren Lizenzgebern. Das Eigentumsrecht an den Medien, auf denen sich die Datenbank befindet, verbleibt bei HERE und/oder Ihrem Händler, bis Sie alle Forderungen beglichen haben, die Sie HERE und/oder Ihrem Händler, entsprechend diesem Vertrag oder ähnlichen Verträgen, unter denen Ihnen die Datenbank bereitgestellt wird, schulden.

#### **LIZENZGEWÄHRUNG**

HERE gewährt Ihnen eine nicht-exklusive Lizenz, die Datenbank zur persönlichen Verwendung oder, soweit anwendbar, zur internen Verwendung in Ihrem Unternehmen einzusetzen. Die vorliegende Lizenz berechtigt nicht zur Vergabe von Unterlizenzen.

#### **NUTZUNGSBESCHRÄNKUNGEN**

Die Verwendung der Datenbank ist nur in dem spezifischen System gestattet, für das sie entwickelt worden ist. Soweit durch zwingendes Recht nicht ausdrücklich gestattet (z.B. nationale Gesetze auf Grundlage der europäischen Software-Richtlinie (91/250/EWG) oder der Datenbank-Richtlinie (96/9/EG), sind Sie weder berechtigt, wesentliche Teile des Inhalts der Datenbank zu extrahieren oder weiter zu verwenden, noch Teile der Datenbank zu vervielfältigen, zu kopieren, zu modifizieren, anzupassen, zu übersetzen, zu zerlegen, zu dekompileieren oder mittels Reverse Engineering zurückzuentwickeln. Falls Sie Informationen über Interoperabilität gemäß den nationalen Gesetzen, die auf Grundlage der europäischen Software-Richtlinie erlassen worden sind, erhalten möchten, sind Sie verpflichtet, HERE angemessene Gelegenheit zu geben, Ihnen diese Informationen zu angemessenen, von HERE festzulegenden Bedingungen und Kosten zur Verfügung zu stellen.

Die Datenbank enthält Informationen, die HERE in Lizenz von Dritten zur Verfügung gestellt werden und unterliegt den Händlerkonditionen und urheberrechtlichen Hinweisen, wie unter der nachstehend genannten URL erläutert:

[here.com/supplierterms](http://here.com/supplierterms)

#### **LIZENZÜBERTRAGUNG**

Sie sind zu einer Übertragung der Datenbank an Dritte nicht berechtigt. Dies gilt nicht, wenn die Datenbank auf dem System, für das sie entwickelt worden ist, installiert ist oder wenn Sie keinerlei Kopien der Datenbank zurückbehalten, vorausgesetzt, dass der Empfänger der Datenbank sich schriftlich gegenüber HERE mit sämtlichen Bestimmungen dieses Vertrages einverstanden erklärt. Multi-Disk-Sets dürfen nur als kompletter Satz, wie von HERE bereitgestellt, nicht aber in Teilen weitergegeben oder verkauft werden.

#### **BESCHRÄNKTE GEWÄHRLEISTUNG**

HERE gewährleistet, vorbehaltlich der unten aufgeführten Warnungen, für die Dauer von 12 Monaten ab dem Tag, an dem Sie Ihre Kopie der Datenbank erworben haben, dass die Datenbank im Wesentlichen in Übereinstimmung mit den am Tag Ihres Erwerbes der Datenbank gültigen Kriterien für Genauigkeit und Vollständigkeit von HERE funktioniert; diese werden auf Anfrage von HERE zur Verfügung gestellt. Falls die Datenbank nicht entsprechend dieser beschränkten Gewährleistung funktioniert, wird sich HERE angemessen darum bemühen, Ihre mangelhafte Kopie der Datenbank zu reparieren oder zu ersetzen. Sollten diese Bemühungen keine Verbesserung der Performance der Datenbank bewirken, haben Sie die Möglichkeit, eine angemessene Erstattung des von Ihnen geleisteten Kaufpreises für die Datenbank zu erhalten oder von diesem Vertrag zurückzutreten. Diese Möglichkeiten stellen Ihr einziges Rechtsmittel gegen HERE dar. Soweit in diesem Abschnitt nicht ausdrücklich anderweitig festgelegt, macht HERE im Hinblick auf Richtigkeit, Genauigkeit, Zuverlässigkeit oder in anderer Hinsicht keine weiteren Gewährleistungen oder Zusicherungen bezüglich der Nutzung der Ergebnisse, die durch die Verwendung der Datenbank erzielt werden. HERE gewährleistet nicht, dass die Datenbank ohne jeglichen Fehler ist oder sein wird. Die vorstehende beschränkte Gewährleistung wird durch mündliche oder schriftliche Informationen oder Ratschläge seitens HERE, Ihres Händlers oder an-

derer Personen in keinem Fall ergänzt oder erweitert. Soweit Sie gesetzliche Gewährleistungsrechte für versteckte Fehler haben, werden diese durch die in diesem Vertrag festgelegte beschränkte Gewährleistung nicht berührt.

Falls Sie die Datenbank nicht direkt von HERE erworben haben, haben Sie möglicherweise zusätzlich zu den von HERE laut dem vorliegenden Vertrag gewährten Rechten nach nationaler Rechtsprechung Ihres Landes weitere gesetzliche Gewährleistungsrechte gegenüber der Person, von der Sie die Datenbank erworben haben. Die vorstehende Gewährleistung von HERE lässt derartige gesetzliche Gewährleistungsrechte unberührt, und Sie sind berechtigt, derartige Rechte zusätzlich zu den nach diesem Vertrag gewährten Gewährleistungsrechten geltend zu machen.

#### **HAFTUNGSBESCHRÄNKUNG**

Der Preis für die Datenbank umfasst nicht die Übernahme des Risikos von Folgeschäden, mittelbaren Schäden oder unbegrenzten unmittelbaren Schäden, die in Zusammenhang mit Ihrer Verwendung der Datenbank entstehen können. HERE haftet daher in keinem Fall für Folgeschäden oder mittelbare Schäden, einschließlich – aber nicht beschränkt auf – Gewinnverlust, Datenverlust oder Nutzungsausfall, die Ihnen oder Dritten in Folge der Verwendung der Datenbank entstehen können, selbst wenn HERE auf die Möglichkeit solcher Schäden hingewiesen worden ist. Darüber hinaus ist die Haftung von HERE für unmittelbare Schäden in jedem Fall auf die Höhe des von Ihnen für Ihre Kopie der Datenbank bezahlten Kaufpreises beschränkt.

**SOWEIT SIE DIE DATENBANK NICHT IM RAHMEN EINER GESCHÄFTSTRANSAKTION ERWORBEN HABEN, LÄSST DIE IN DIESEM VERTRAG FESTGELEGTE BESCHRÄNKTE GEWÄHRLEISTUNG UND HAFTUNGSBESCHRÄNKUNG IHRE GESETZLICHEN RECHTE UNBERÜHRT.**

#### **WARNUNG**

Die Datenbank kann wegen Änderungen, die sich im Laufe der Zeit ergeben, aufgrund von veränderten Umständen bzw. verwendeten Quellen sowie aufgrund der spezifischen Eigenart einer umfassenden Sammlung von geografischen Daten möglicherweise ungenaue oder unvollständige Informationen und Angaben enthalten. Die Datenbank enthält keinerlei Informationen über – unter anderem – die Reisezeit; fehlen könnten zudem Informationen zur Sicherheit der Umgebung, Verfügbarkeit und Anwesenheit der Polizei, über Hilfe im Notfall, Bauarbeiten, Absperrungen von Straßen und Spuren, Straßengefälle oder Straßenneigungen, Brückenhöhen, Gewichts- oder andere Beschränkungen, Straßenbedingungen, besondere Ereignisse, je nach dem Navigationssystem-Markenprodukt, das Sie besitzen.

#### **GELTENDES RECHT**

Dieser Vertrag unterliegt der Rechtsprechung des Landes, in dem Sie zum Zeitpunkt des Erwerbs der Datenbank Ihren Wohnsitz haben. Haben Sie zu diesem Zeitpunkt Ihren Wohnsitz außerhalb der Europäischen Union oder der Schweiz, gilt das Recht jenes Landes innerhalb der Europäischen Union oder der Schweiz, in dem Sie die Datenbank erworben haben. In allen übrigen Fällen oder in Fällen, in denen das Land, in dem Sie die Datenbank erworben haben, nicht festgestellt werden kann, gilt das niederländische Recht. Für Rechtsstreitigkeiten im Zusammenhang mit diesem Vertrag gilt die Zuständigkeit jenes Gerichts, an dem Sie zum Zeitpunkt des Erwerbs der Datenbank Ihren Wohnsitz haben; HERE ist darüber hinaus berechtigt, Klagen auch an dem Gericht Ihres damaligen Wohnsitzes einzureichen.

\* Optie/accessoire.

<sup>[1]</sup> EULA = End User License Agreement

---

## **15.13. Navigationssystem\* im Center Display**

Die Interaktion mit dem Navigationssystem erfolgt auf unterschiedliche Weise, z. B. über das Center Display.

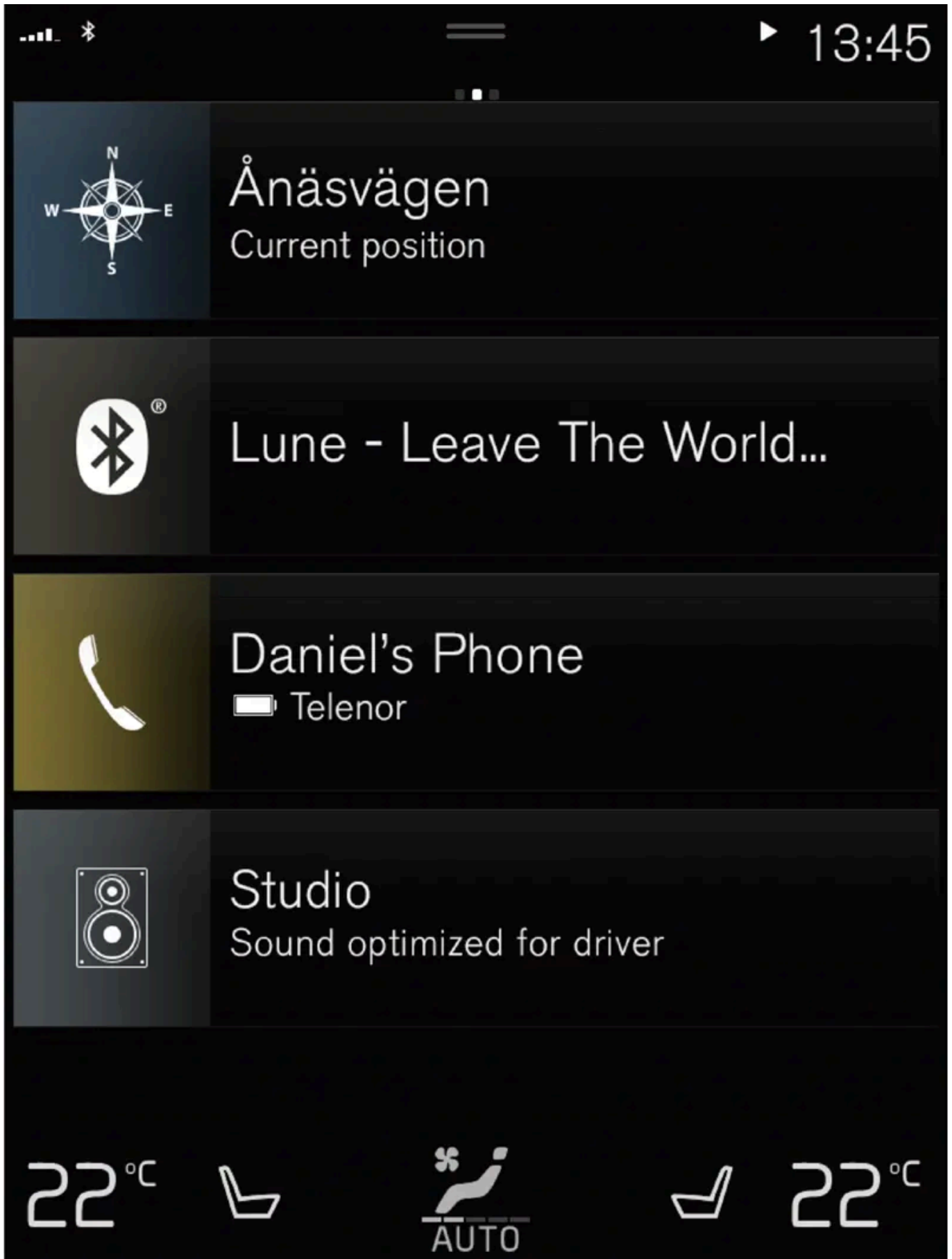

Alle Einstellungen für das Navigationssystem werden am Center Display vorgenommen. Hier legen Sie z. B. fest, wie die Karte dargestellt werden soll oder geben ein Fahrtziel an.

Wenn die Karte nicht auf dem Center Display angezeigt wird: Tippen Sie die oberste Teilansicht an (für das Navigationssystem).

## Wo befinde ich mich?

Welche geographische Position hat das Fahrzeug in diesem Augenblick?

- Tippen Sie auf das Fahrzeugsymbol in der Karte (blaues Dreieck) - die Informationen werden direkt in der Karte angezeigt.

## Fahrzeugsymbol auf der Karte finden



Nachdem Sie die Karte vergrößert, verkleinert und gescrollt haben, kann es manchmal schwierig sein, die Fahrzeugposition auf der Karte wiederzufinden. Durch Antippen des Fadenkreuzes zeigt die Karte wieder die Fahrzeugposition an.

## Nördlich oder mit Fahrtrichtung nach oben auf der Karte



Es gibt zwei Arten, die Bewegung des Fahrzeugs auf der Karte darzustellen. Tippen Sie das jeweilige Symbol an, um oben auf der Karte Norden oder die Fahrtrichtung anzuzeigen.



Wenn die Karte nach Norden ausgerichtet angezeigt wird, dann bewegt sich das Fahrzeugsymbol in der aktuellen Windrichtung. Bewegt sich das Fahrzeugsymbol auf der Karte nach links, fährt das Fahrzeug ebenfalls nach links.

Wenn das Fahrzeugsymbol nach oben ausgerichtet wird, dann dreht sich die Karte unter dem Fahrzeugsymbol je nachdem, in welche Richtung das Fahrzeug fährt. Das Kompasssymbol zeigt an, wo auf der Karte Norden (N) liegt; die Kompassmitte zeigt an, in welche Richtung die Fahrzeugfront weist:

Buchstaben auf dem Kompass	Kompassrichtung
N	Nord
NE	Nordost
E	Ost
SE	Südost
S	Süd
SW	Südwest
W	West
NW	Nordwest

## 2D- oder 3D-Anzeige



Drücken Sie auf die Symbole um zwischen 2D- und 3D-Darstellung zu wechseln.



Bei 3D-Darstellung wird das Fahrzeug immer mit Fahrtrichtung nach oben gezeigt. Die Karte dreht sich unter dem Fahrzeugsymbol je nachdem, in welche Richtung sich das Fahrzeug bewegt. Der Kompass zeigt an, wo auf der Karte Norden (N) liegt; die Kompassmitte zeigt an, in welche Richtung die Fahrzeugfront weist. Im 3D-Modus wird der Maßstab nicht angezeigt.

Im 2D-Modus wird die Karte nach Norden ausgerichtet und das Fahrzeugsymbol bewegt sich in der aktuellen Windrichtung über die Karte.

## Heranzoomen/Vergrößern

Sie vergrößern die Karte, indem Sie mit einem Finger zweimal kurz hintereinander das Center Display antippen oder das Center Display mit zwei zusammengelegten Fingern berühren und diese dann auseinanderziehen.

## Herauszoomen/Verkleinern

Verkleinern Sie die Karte, indem Sie mit zwei Fingern einmal auf das Center Display tippen, oder auf dem Center Display zwei Finger zusammenziehen.

## Scrollen

Legen Sie einen Finger auf die Karte, streichen Sie in die gewünschte Richtung und nehmen Sie den Finger von der Karte. Die Scrollfunktion ist nur möglich, wenn die Karte vergrößert ist, nicht im verkleinerten Zustand.

## Anzeige des Kartentitels ändern

Maximieren Sie die Karte und tippen Sie oben auf dem Center Display auf den Kartentitel. Für die Anzeige des Kartentitels stehen folgende Optionen zur Auswahl:

1. Reiseziel (Destination), Ankunftszeit (ETA) oder verbleibende Reisezeit (RTA) und Abstand zum Reiseziel (Distance). Zur Auswahl von ETA oder RTA, siehe Abschnitt "Einstellungen Route und Routenführung".
2. Die aktuelle Position als Adresse (Address) oder als Koordinaten (Coordinates). Beim Anzeigen von Koordinaten erscheint auch stets die Höhe (Altitude). Um zwischen Adresse und Koordinaten umzuschalten, siehe Abschnitt "Einstellungen für Karte".

\* Optie/accessoire.

---

## 15.14. Navigationssystem\* im Fahrerdisplay

Die Interaktion mit dem Navigationssystem erfolgt auf unterschiedliche Weise, z. B. über das Fahrerdisplay.



Die Karte wird nur bei Ausstattung des Fahrzeugs mit dem 12"-Fahrerdisplay angezeigt.

Während der Fahrt wird der Fahrer durch die gesprochene Routenführung und durch Anweisungen im Fahrerdisplay geführt. Die Kartenanzeige im Fahrerdisplay kann auch ohne Angabe eines Zielorts aktiviert werden.

## Rechtes Tastenfeld auf dem Lenkrad und Fahrerdisplay

Mit den rechten Lenkradtasten können einige Funktionen des Navigationssystems bedient werden, wie z. B. **Nach Hause fahren** und **Routenführung abbrech.**. Wenn auf dem Fahrerdisplay eine Meldung erscheint, muss diese zunächst bestätigt oder zurückgewiesen werden, bevor das Menü angezeigt wird.



- 1 Menü öffnen/schließen. Wenn über einen bestimmten Zeitraum keine Aktion erfolgt ist oder bestimmte Einstellungen vorgenommen wurden, wird das Menü automatisch geschlossen.
- 2 Zwischen Menüs blättern.
- 3 Zwischen Menüoptionen blättern.
- 4 Eine Option bestätigen oder markieren.

\* Optie/accessoire.

---

## 15.15. Navigationssystem\* im Fahrerdisplay aktivieren und deaktivieren

Sobald ein Zielort angegeben ist, erscheint das Navigationssystem automatisch auf dem Fahrerdisplay. Das Navigationssystem kann auch ohne Angabe eines Zielorts angezeigt werden.

- 1 Ziehen Sie das Topmenü des Center Displays nach unten auf.
- 2 Tippen Sie auf **Einstellungen**.
- 3 Tippen Sie auf **My Car** → **Displays** → **Informationen im Fahrer-Display**.

- 4 Können Sie auf das Optionsfeld **Karte zeigen**, damit das Navigationssystem im Fahrerdisplay angezeigt wird, ohne dass ein Zielort angegeben ist.

\* Optie/accessoire.

---

## 15.16. Neue Karteninformationen mit Map Creator vorschlagen

Wenn Ihr Volvo mit Sensus Navigation ausgerüstet ist, wird Kartenmaterial von Here angezeigt. Wenn Sie feststellen, dass Informationen in einer Karte fehlen, oder wenn Sie Änderungen vorschlagen möchten, dann können Sie dies bei dem Here-Dienst Map Creator eingeben. Dabei kann es sich um neue Adressen oder Änderungen der Straßenführung usw. handeln.

Im Here-Dienst [Map Creator \[https://mapcreator.here.com/?site=volvo-com-consumers\]](https://mapcreator.here.com/?site=volvo-com-consumers) können Sie ein Konto anlegen, über das Sie sich anmelden und Änderungen im Kartenmaterial vorschlagen können. Dort finden Sie auch entsprechende Anleitungen dazu.

Die von Ihnen vorgeschlagenen Änderungen werden zur Überprüfung an Here geschickt. Sobald die Informationen verifiziert und genehmigt sind, werden die von Ihnen vorgeschlagenen Informationen in das Kartenmaterial eingefügt. Die Änderungen werden in Ihrem Volvo verfügbar, nachdem Ihr Vorschlag von Here akzeptiert wurde und in eine Kartenaktualisierung implementiert wurde, die Sie dann in Ihrem Navigationssystem installieren.

Gemeldete Vorschläge werden gründlich überprüft, bevor sie genehmigt und von Here im Kartenmaterial hinzugefügt werden. Es kann bis zu zwölf Monate dauern, bis die Änderungen im System Ihres Fahrzeugs erscheinen.

### Hinweis

Volvo hat keine Möglichkeiten, die von Ihnen an Here gesendeten Änderungsvorschläge für das Kartenmaterial zu verifizieren, zu genehmigen oder einzupflegen.

---

## 15.17. Anbieter von Verkehrsinformationen

Im Folgenden finden Sie Informationen zu den Unternehmen, die in verschiedenen Ländern Verkehrsinformationen für Ihr Fahrzeug und dessen Systeme anbieten.

Region	Land	RTTI <sup>[1]</sup>	RDS-TMC <sup>[2]</sup>	Sirius XM <sup>[3]</sup>	VICS	T-DMB
Afrika	Südafrika	INRIX				



Region	Land	RTTI <sup>[1]</sup>	RDS-TMC <sup>[2]</sup>	Sirius XM <sup>[3]</sup>	VICS	T-DMB
Asien	China	INRIX				
	Indonesien	INRIX				
	Japan				VICS	
	Korea					KBS
	Singapur	INRIX				
	Thailand	INRIX				
Europa	Österreich	INRIX	[4]			
	Belgien	INRIX				
	Tschechien	INRIX	[4]			
	Dänemark	INRIX	[4]			
	Finnland	INRIX				
	Frankreich	INRIX				
	Deutschland	INRIX	[4]			
	Ungarn	INRIX				
	Italien	INRIX				
	Luxemburg	INRIX				
	Niederlande	INRIX				
	Norwegen	INRIX				
	Polen	INRIX				
	Portugal	INRIX				
	Russland	INRIX				
	Slowakei	INRIX				
	Slowenien	INRIX				
	Spanien	INRIX	[4]			
	Schweden	INRIX	[4]			
	Schweiz	INRIX	[4]			
Türkei	INRIX					
Großbritannien	INRIX	ITIS				
Mittlerer Osten	Bahrain	INRIX				
	Kuwait	INRIX				
	Oman	INRIX				
	Katar	INRIX				
	Saudi-Arabien	INRIX				
	Vereinigte Arabische Emirate	INRIX				
Nord- und Mittelamerika	Kanada	INRIX				
	Mexiko	INRIX				
	USA	INRIX				
Ozeanien	Australien	INRIX				
	Neuseeland	INRIX				
Südamerika	Brasilien		HERE			

Der Inhalt dieses Handbuchs entspricht dem Stand des Benutzerhandbuchs zum Zeitpunkt der Drucklegung und ist in Zukunft möglicherweise nicht mehr vollständig gültig. Weitere Informationen finden Sie auf der ersten Seite mit dem vollständigen Haftungsausschluss.



[1] Verkehrsinformationen über Internet (verlangt eine Internetverbindung).

[2] Verkehrsinformationen über das UKW-Band.

[3] Verkehrsinformationen über Sirius Satellitenradio.

[4] Nur kostenloser Dienst.

# 16. Räder und Reifen

---

## 16.1. Radwechsel

---

### 16.1.1. Radwechsel

Bei einem Radwechsel ist stets die ordnungsgemäße Ausführung sicherzustellen. Nachfolgend wird beschrieben, wie ein Rad vom Fahrzeug abmontiert und wieder montiert wird und was dabei zu beachten ist. Überprüfen Sie, ob die Reifendimensionen für die Benutzung an diesem Fahrzeug zugelassen sind.

#### **Warnung**

- Wenn der Radwechsel in einem befahrenen Bereich erfolgt, müssen sich die Insassen an eine sichere Stelle begeben.
- Verwenden Sie bei einem Reifenwechsel den für das Fahrzeug vorgesehenen Wagenheber. Bei allen anderen Arbeiten ist das Fahrzeug auf hierfür vorgesehenen Standvorrichtungen aufzubocken.
- Kriechen Sie keinesfalls unter das Fahrzeug und greifen Sie keinesfalls mit einem Körperteil unter das Fahrzeug, wenn dieses mit einem Wagenheber angehoben ist.
- Lassen Sie nicht zu, dass sich beim Heben des Fahrzeugs mit einem Wagenheber Insassen im Fahrzeug aushalten.

#### **Wichtig**

Der mit dem Fahrzeug mitgelieferte Wagenheber\* ist nur für kurze und vereinzelt Einsätze wie z. B. beim Reifenwechsel im Pannenfall vorgesehen. Beim Heben darf ausschließlich der für das betreffende Modell vorgesehene Wagenheber verwendet werden. Falls das Fahrzeug häufiger oder für längere Dauer als für einen Radwechsel gehoben werden soll, wird der Einsatz eines Garagenwagenhebers empfohlen. Ggf. sind die mit der Ausrüstung mitgelieferten Bedienungsanleitungen zu befolgen.

Wenn der Wagenheber nicht benutzt wird, ist er stets an der hierfür vorgesehenen Stelle unter dem Kofferraumboden aufzubewahren. Der Wagenheber wird in die korrekte Stellung zusammengeklappt, damit er passt.

## Rad ausbauen

Lesen Sie vor Beginn der Arbeiten alle Schritte der Anleitung durch. Legen Sie vor Anheben des Fahrzeugs die benötigten Werkzeuge bereit.

- 1 Bei einem Radwechsel an einer befahrenen Straße die Warnblinkanlage einschalten und das Warndreieck aufstellen.
- 2 Sicherstellen, dass die Feststellbremse angezogen ist und Schaltstellung P einstellen.

**Der Inhalt dieses Handbuchs entspricht dem Stand des Benutzerhandbuchs zum Zeitpunkt der Drucklegung und ist in Zukunft möglicherweise nicht mehr vollständig gültig. Weitere Informationen finden Sie auf der ersten Seite mit dem vollständigen Haftungsausschluss.**

- 3 Die Räder, die noch am Boden stehen sollen, vorne und hinten blockieren. Dazu beispielsweise ausreichend große Holzklötze oder größere Steine verwenden.
- 4 Die Abschleppöse mit dem Radschraubenschlüssel bis zum Anschlag zusammenschrauben.



- 5 Die Abdeckkappen mit dem dafür vorgesehenen Werkzeug von den Radmuttern abziehen.
- 6 Heben Sie das Fahrzeug noch nicht an, sondern lösen Sie zunächst die Radschrauben mit dem Radschraubenschlüssel/der Abschleppöse um  $\frac{1}{2}$ -1 Umdrehung gegen den Uhrzeigersinn. Beginnen Sie stets mit den verriegelbaren Radschrauben\*.
- 7 Die Anweisungen zum sicheren Anheben des Fahrzeugs mit dem Wagenheber befolgen.
- 8 Das Fahrzeug so weit anheben, dass das abzunehmende Rad frei drehbar ist. Die Radschrauben entfernen und das Rad abnehmen.

## Rad montieren

- 1 Die Flächen zwischen Rad und Nabe reinigen.
- 2 Das Rad anbringen. Stellen Sie sicher, dass bei Fahrzeugen mit unterschiedlichen Reifen- oder Raddimensionen an Vorder- und Hinterachse die richtige Größe an der entsprechenden Position angesetzt wird. Die Radschrauben ordentlich festschrauben.  
**Keinesfalls** Schmiermittel für das Gewinde der Radschrauben verwenden.
- 3 Das Fahrzeug so weit absenken, dass die Räder nicht drehen können.
- 4 Die Radschrauben über Kreuz festziehen. Es ist wichtig, dass die Radschrauben ordentlich festgezogen werden. Mit

140 Nm (103 lb-ft) anziehen. Das Anzugsmoment mit einem Drehmomentschlüssel überprüfen.



- 5 Die Kunststoffkappen über den Radschrauben wieder anbringen.
- 6 Den Reifendruck prüfen und den neuen Reifendruck im Reifendrucküberwachungssystem \* speichern.

 **Warnung**

Einige Tage nach einem Radwechsel müssen ggf. die Radschrauben nachgezogen werden. Aufgrund von Temperaturschwankungen und Vibrationen können diese sich gelockert haben.

 **Hinweis**

- Nach dem Aufpumpen eines Reifens stets den Ventilverschluss wieder aufsetzen, damit das Ventil nicht durch Steinchen, Schmutz o. ä. beschädigt wird.
- Ausschließlich Ventilverschlüsse aus Kunststoff verwenden. Ventilverschlüsse aus Metall können rosten und dann schwer abzuschrauben sein.

\* Optie/accessoire.

## 16.1.2. Wagenheber\*

Mit dem Wagenheber kann das Fahrzeug z. B. bei einem Radwechsel angehoben werden.



**! Wichtig**

Der mit dem Fahrzeug mitgelieferte Wagenheber\* ist nur für kurze und vereinzelte Einsätze wie z. B. beim Reifenwechsel im Pannenfall vorgesehen. Beim Heben darf ausschließlich der für das betreffende Modell vorgesehene Wagenheber verwendet werden. Falls das Fahrzeug häufiger oder für längere Dauer als für einen Radwechsel gehoben werden soll, wird der Einsatz eines Garagenwagenhebers empfohlen. Ggf. sind die mit der Ausrüstung mitgelieferten Bedienungsanleitungen zu befolgen.

Wenn der Wagenheber nicht benutzt wird, ist er stets an der hierfür vorgesehenen Stelle unter dem Kofferraumboden aufzubewahren. Der Wagenheber wird in die korrekte Stellung zusammengekurbelt, damit er passt.

Der Wagenheber wird in die korrekte Stellung zusammengekurbelt, damit er passt.

\* Optie/accessoire.

## 16.1.3. Radschrauben

Die Radschrauben dienen der Befestigung der Räder an der Nabe.

Nur von Volvo geprüfte und zugelassene Felgen, die im Originalzubehörsortiment von Volvo enthalten sind, verwenden.

Das Anzugsmoment der Radschrauben mit einem Drehmomentschlüssel überprüfen.

**Keinesfalls** Schmiermittel für das Gewinde der Radschrauben verwenden.

**! Warnung**

Einige Tage nach einem Radwechsel müssen ggf. die Radschrauben nachgezogen werden. Aufgrund von Temperaturschwankungen und Vibrationen können diese sich gelockert haben.

 **Wichtig**

Die Radschrauben müssen mit 140 Nm (103 lb-ft) angezogen werden. Ein zu festes oder zu schwaches Anziehen kann zu Schäden am Schraubverband führen.

## Satz verriegelbare Radschrauben\*

Drehen Sie zum Lösen oder Anziehen der verriegelbaren Radschrauben den Schlüssel in der Sicherungsschraube, bis er vollständig in die Kodierungsnut eingreift. Beginnen Sie den Ausbau des Rads stets mit den verriegelbaren Radschrauben. Beenden Sie den Einbau des Rads stets mit der Sicherungsschraube.

 **Wichtig**

Setzen Sie zum Lösen und Anziehen der Radschrauben keine Biegekraft ein. Hierdurch können die Kodiernut in der Sicherungsschraube und der Radmutternschlüssel beschädigt werden, wodurch eine Montage/Demontage des Rads ggf. nicht mehr möglich ist.

Wenn der Radschraubenschlüssel nicht verwendet wird, ist er an der hierfür vorgesehen Stelle im Schaumblock unter dem Laдебoden aufzubewahren. Dies ist wichtig, damit das Werkzeug zur Verfügung steht, wenn das Fahrzeug in die Werkstatt gebracht wird. Wenden Sie sich bitte an Ihren Volvo Partner, wenn Sie den Schlüssel verlieren sollten.

\* Optie/accessoire.

---

## 16.1.4. Reserverad\*

Das Reserverad vom Typ Temporary Spare kann ein Rad mit einem defekten Reifen vorübergehend ersetzen.

Das Reserverad ist nur zur vorübergehenden Benutzung vorgesehen. Wechseln Sie es schnellstmöglich gegen ein normales Rad aus.

Die Fahreigenschaften des Fahrzeugs können sich bei Benutzung des Reserverads und reduzierter Bodenfreiheit ändern. Bei Benutzung eines Temporary Spare sollte das Fahrzeug nicht in einer Waschanlage gewaschen werden.

Der empfohlene Reifendruck muss beibehalten werden, unabhängig davon, wo sich das vorübergehend eingesetzte Reserverad befindet.

Sollte das Reserverad beschädigt werden, können Sie über einen Volvo Partner ein neues beziehen.

 **Warnung**

- Mit einem am Fahrzeug montierten Reserverad keinesfalls schneller als 80 km/h(50 mph) fahren.
- Das Fahrzeug darf niemals mit mehreren gleichzeitig montierten Reserverädern vom Typ Temporary Spare gefahren werden.
- Beim Fahren mit einem Reserverad kann das Fahrzeug andere Fahreigenschaften aufweisen. Das Reserverad ist so schnell wie möglich gegen ein reguläres Rad auszutauschen.
- Da ein Reserverad kleiner als ein reguläres Rad ist, ändert sich die Bodenfreiheit des Fahrzeugs. Achten Sie auf hohe Bordsteinkanten und fahren Sie nicht in eine Waschanlage.
- Befolgen Sie die Herstellerempfehlung zum Luftdruck im Reserverad.
- Bei Allradfahrzeugen lässt sich der Hinterachsantrieb abschalten.
- Wenn das Reserverad an der Vorderachse montiert ist, können nicht gleichzeitig Schneeketten verwendet werden.
- Das Reserverad darf nicht repariert werden.

 **Wichtig**

Das Fahrzeug darf nicht mit Reifen unterschiedlicher Größe oder mit einem nicht für das Fahrzeug zugelassenen Reserverreifen gefahren werden. Durch die Verwendung von Reifen unterschiedlicher Größe kann aufgrund der unterschiedlichen Abrollumfänge ein erheblicher Schaden am Getriebe entstehen.

Bei Fahrzeugen, bei denen vorne und hinten unterschiedliche Reifen- oder Radgrößen vorgesehen sind, müssen auf der Vorder- und Hinterachse jeweils der Reifentyp und die Größe übereinstimmen.

\* Optie/accessoire.

## 16.1.5. Handhabung des Reserverads\*

Folgen Sie diesen Anweisungen, um mit dem Reserverad zu arbeiten.

### Reserverad herausnehmen

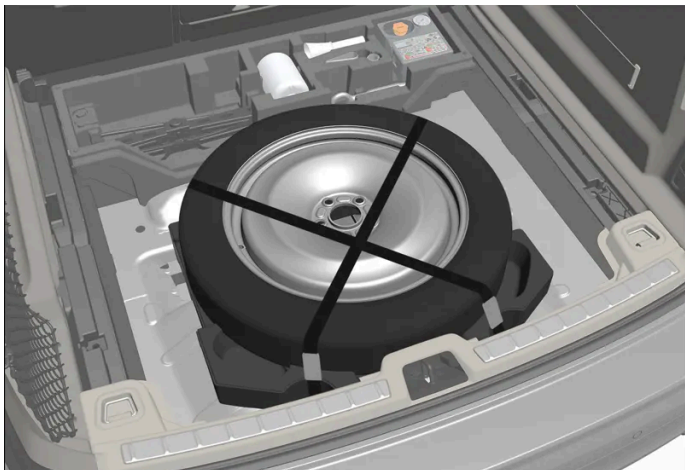

Der Inhalt dieses Handbuchs entspricht dem Stand des Benutzerhandbuchs zum Zeitpunkt der Drucklegung und ist in Zukunft möglicherweise nicht mehr vollständig gültig. Weitere Informationen finden Sie auf der ersten Seite mit dem vollständigen Haftungsausschluss.



Die Abbildung ist schematischer Natur und kann vom tatsächlichen Aussehen abweichen.

Das Reserverad befindet sich unter dem Laderaumboden und ist mit einem Gurt fixiert. Der Schaumblock enthält alle Werkzeuge für einen Radwechsel.

- 1 Laderaumboden hochklappen.
- 2 Die Gurte öffnen und das Reserverad herausheben.

## Defekten Reifen ablegen

- 1 Legen Sie das Werkzeug wieder zurück in den Schaumblock.
- 2 Danach den Ladeboden herunterklappen und den defekten Reifen in den Kofferraum legen.

\* Optie/accessoire.

---

## 16.1.6. Schneeketten

Bei winterlichen Straßenverhältnissen können Schneeketten und/oder Winterreifen die Traktion verbessern.

Bei Raddimensionen von mehr als 18 Zoll empfiehlt Volvo, Schneeketten nicht zu verwenden.

### **Warnung**

Verwenden Sie nur Volvo-Original-Schneeketten oder ähnliche Schneeketten, die an die korrekten Dimensionen für Modell, Reifen und Felge angepasst sind. Es dürfen nur **einseitige** Schneeketten verwendet werden.

Bei Fragen zu Schneeketten empfiehlt Volvo die Rücksprache mit einer Volvo-Vertragswerkstatt. Falsche Schneeketten können erhebliche Schäden am Fahrzeug verursachen und zu einem Unfall führen.

Die Benutzung von Schneeketten kann zu Funktionsfehlern des Systems für Reifendrucküberwachung\* <sup>[1]</sup> führen.

 **Wichtig**

Die Verwendung von Schneeketten ist mit folgenden Einschränkungen möglich:

- Befolgen Sie die Montageanleitung des Herstellers stets genauestens. Ziehen Sie Schneeketten mit möglichst starker Spannung auf und spannen Sie sie regelmäßig nach.
- Schneeketten dürfen nur an den Vorderrädern montiert werden (gilt auch für Fahrzeuge mit Allradantrieb).
- Bei Verwendung von Zubehör- oder Sonderreifen und -rädern, deren Größe von den Originalreifen und -rädern abweicht, können Schneeketten ggf. NICHT montiert werden. Die Ketten müssen mit ausreichendem Abstand zu den Bremsen, der Federung und den Karosseriebauteilen montiert werden.
- Prüfen Sie vor dem Aufziehen von Schneeketten ggf. lokal geltende Vorschriften zu deren Verwendung.
- Überschreiten Sie keinesfalls die vom Hersteller der verwendeten Schneeketten angegebene Höchstgeschwindigkeit. Unter keinen Umständen dürfen Sie schneller als 50 km/h (30 mph) fahren.
- Vermeiden Sie beim Fahren mit Schneeketten Unebenheiten, Schlaglöcher und eng gefahrene Kurven.
- Vermeiden Sie das Fahren auf nicht geschlossener Schneedecke, da dies Schneeketten und Reifen stark belastet.
- Schneeketten können sich negativ auf die Fahreigenschaften des Fahrzeugs auswirken. Vermeiden Sie schnell und eng gefahrene Kurven und Bremsen bei blockierten Rädern.
- Manche Schneeketten zum Festspannen beeinträchtigen die Wirkung der Bremsen und dürfen daher NICHT verwendet werden.

Weitere Informationen zu Schneeketten erhalten Sie von Ihrem Volvo Partner.

\* Optie/accessoire.

<sup>[1]</sup> Indirect Tyre Pressure Monitoring System (ITPMS)

---

## 16.1.7. Winterreifen

Winterreifen sind optimal an winterliche Straßenverhältnisse angepasst.

Volvo empfiehlt Winterreifen mit festgelegten Winterreifendimensionen. Die Reifengrößen hängen vom Motortyp ab. Für die Fahrt mit Winterreifen muss der richtige Reifentyp an allen vier Rädern montiert sein.

### Tipps zum Wechsel auf Winterreifen

Beim Wechsel von Sommer- zu Winterrädern (oder umgekehrt) kennzeichnen, an welcher Stelle das jeweilige Rad montiert war, z. B. **L** für links und **R** für rechts.

Ihr Volvo Partner berät Sie gerne zu passenden Felgen und Reifen.

### Spikes

Winterreifen mit Spikes müssen 500–1000 km (300–600 miles) behutsam eingefahren werden, damit die Spikes richtig im Reifen sitzen. Durch das Einfahren verlängert sich die Lebensdauer der Reifen und vor allem der Spikes.

**Der Inhalt dieses Handbuchs entspricht dem Stand des Benutzerhandbuchs zum Zeitpunkt der Drucklegung und ist in Zukunft möglicherweise nicht mehr vollständig gültig. Weitere Informationen finden Sie auf der ersten Seite mit dem vollständigen Haftungsausschluss.**

 **Hinweis**

Die rechtlichen Bestimmungen zur Verwendung von Spike-Reifen können variieren. Halten Sie die vor Ort geltenden Gesetze und Vorschriften grundsätzlich ein.

## Profiltiefe

Straßen mit Eis, Schnee und niedrigen Temperaturen erfordern mehr von Reifen als das Fahren im Sommer. Volvo empfiehlt daher eine minimale Profiltiefe von 4 mm (0,15 Zoll) bei Winterreifen.

---

## 16.1.8. Reifenpanne

Bei einer Reifenpanne auf einer befahrenen Straße die Warnblinkanlage einschalten.

Achten Sie auf die Sicherheit und bewegen Sie das Fahrzeug nach Möglichkeit an eine verkehrssichere Stelle. Bei Bedarf den Pannendienst rufen.

Nach Möglichkeit auf der Seite aus dem Auto steigen, auf der am wenigsten Verkehr herrscht.

Legen Sie eine Reflexweste an und stellen Sie dann das Warndreieck so auf, dass andere Verkehrsteilnehmer rechtzeitig gewarnt sind.

### Reifenpanne beheben

Das Fahrzeug ist entweder mit einem Reifenpannen-Set zur provisorischen Abdichtung des Reifens oder einem Reserverad\* ausgestattet, siehe hierzu die Hinweise im entsprechenden Abschnitt.

\* Optie/accessoire.

---

## 16.1.9. Werkzeugsatz

Im Gepäckraum des Fahrzeugs sind einige Werkzeuge untergebracht, die z. B. beim Abschleppen oder bei einem Reifenwechsel zum Einsatz kommen können.

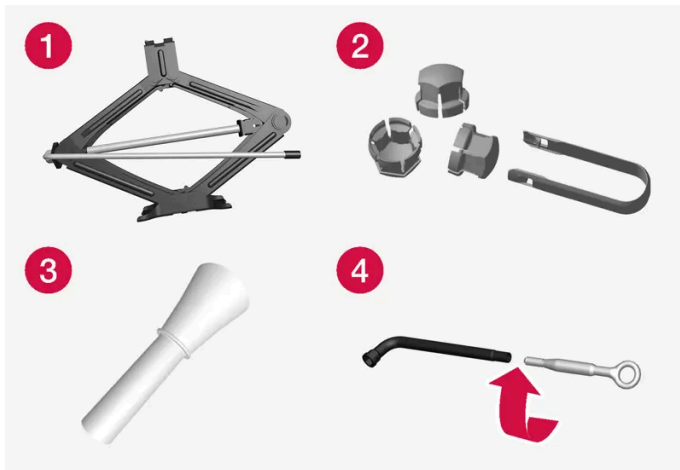

Beispiel für Werkzeug.

- 1 Wagenheber\*
- 2 Werkzeug zur Entfernung der Kunststoffkappen für Radmuttern
- 3 Trichter zum Einfüllen von Flüssigkeiten
- 4 Radmutternschlüssel\* und Abschleppöse

Wenn das Fahrzeug mit einem Reserverad\* ausgerüstet ist, gehören anstelle des Reifendichtungssatz ist ein Wagenheber und ein Radmutternschlüssel zur Ausstattung.

\* Optie/accessoire.

---

## 16.2. Reifen

---

### 16.2.1. Angaben zur Reifengröße

Angaben zur Größe, zum Lastindex und zur Geschwindigkeitsklasse von Reifen.

Die Fahrzeugzulassung gilt für bestimmte Kombinationen aus Felgen und Reifen.

#### Größenbezeichnung

Alle Reifen haben eine Größenbezeichnung, wie z. B.: 235/50 R19 99V.

235	Reifenbreite (mm)
50	Verhältnis von Höhe der Reifenseite und der Reifenbreite (%)
R	Radialreifen

**Der Inhalt dieses Handbuchs entspricht dem Stand des Benutzerhandbuchs zum Zeitpunkt der Drucklegung und ist in Zukunft möglicherweise nicht mehr vollständig gültig. Weitere Informationen finden Sie auf der ersten Seite mit dem vollständigen Haftungsausschluss.**

19	Felgendurchmesser in Zoll
99	Code für höchstzulässige Reifenbelastung, Lastindex (LI)
V	Codebezeichnung für zulässige Höchstgeschwindigkeit, Geschwindigkeitsklasse (SS) (in diesem Beispiel 240 km/h (149 mph)).

## Lastindex

Jeder Reifen hat einen bestimmten Tragfähigkeitsindex, auch Lastindex (LI) genannt. Das Gewicht des Fahrzeugs ist ausschlaggebend dafür, welche Tragfähigkeit die Reifen haben müssen.

## Geschwindigkeitsklasse

Jeder Reifen ist auf eine bestimmte Höchstgeschwindigkeit ausgelegt. Die Geschwindigkeitsklasse der Reifen, SS (Speed Symbol) muss mindestens der Höchstgeschwindigkeit des Fahrzeugs entsprechen. In der folgenden Tabelle ist aufgeführt, bis zu welcher Geschwindigkeit Reifen der jeweiligen Geschwindigkeitsklasse (SS) maximal zugelassen sind. Einzige Ausnahme von diesen Bestimmungen sind Winterreifen <sup>[1]</sup>, bei denen eine niedrigere Geschwindigkeitsklasse verwendet werden darf. Nach der Wahl eines solchen Reifens darf das Fahrzeug nicht schneller fahren, als die Klassifikation erlaubt. Beispielsweise darf mit der Klasse Q maximal 160 km/h (100 mph) gefahren werden. Aber nicht die Geschwindigkeitsklasse der Reifen, sondern die Straßenverhältnisse und geltenden Verkehrsregeln sind ausschlaggebend darüber, wie schnell mit dem Fahrzeug gefahren werden darf.

### Hinweis

In der Tabelle ist die höchstzulässige Geschwindigkeit angegeben.

Q	160 km/h (100 mph) (nur auf Winterreifen)
T	190 km/h (118 mph)
H	210 km/h (130 mph)
V	240 km/h (149 mph)
W	270 km/h (168 mph)
Y	300 km/h (186 mph)

### Warnung

Die Mindestwerte für Lastindex (LI) und Geschwindigkeitsklasse (SS) der Reifen für die jeweilige Motorisierung gehen aus den Technischen Daten in der gedruckten Betriebsanleitung hervor. Wenn ein Reifen mit einem zu niedrigen Lastindex oder einer zu niedrigen Geschwindigkeitsklasse verwendet wird, kann dieser überhitzen und Schaden nehmen.

<sup>[1]</sup> Reifen sowohl mit als auch ohne Spikes.

## 16.2.2. Zugelassener Reifendruck

Der zugelassene Reifendruck für die jeweilige Motorisierung ist der Tabelle zu entnehmen.

**Der Inhalt dieses Handbuchs entspricht dem Stand des Benutzerhandbuchs zum Zeitpunkt der Drucklegung und ist in Zukunft möglicherweise nicht mehr vollständig gültig. Weitere Informationen finden Sie auf der ersten Seite mit dem vollständigen Haftungsausschluss.**

**i Hinweis**

Nicht alle Motoren, Reifen oder Kombinationen sind uneingeschränkt auf allen Märkten erhältlich.

Motor	Reifengröße	Geschwindigkeit	Zuladung, 1–3 Personen		Max. Zuladung		ECO-Druck <sup>[1]</sup>
			Vorn kPa (psi) <sup>[2]</sup>	Hinten kPa (psi)	Vorn kPa (psi)	Hinten kPa (psi)	Vorn/hinten kPa (psi)
Alle Motoren	235/55 R18 235/50 R19 245/45 R20 245/40 R21	0-160 km/h (0-100 mph)	230 (33)	240 (35)	260 (38)	260 (38)	260 (38)
		160+ km/h (100+ mph)	240 (35)	240 (35)	260 (38)	260 (38)	–
	Temporary Spare Tyre	max. 80 km/h (max. 50 mph)	420 (60)	420 (60)	420 (60)	420 (60)	–

<sup>[1]</sup> Wirtschaftliche Fahrweise.

<sup>[2]</sup> In bestimmten Ländern kommt zusätzlich zur SI-Einheit Pascal die Einheit bar vor: 1 bar = 100 kPa.

## 16.2.3. Drehrichtung des Reifens

Auf Reifen mit Profil, die lediglich in eine Richtung drehen sollen, ist die Drehrichtung auf dem Reifen mit einem Pfeil gekennzeichnet.

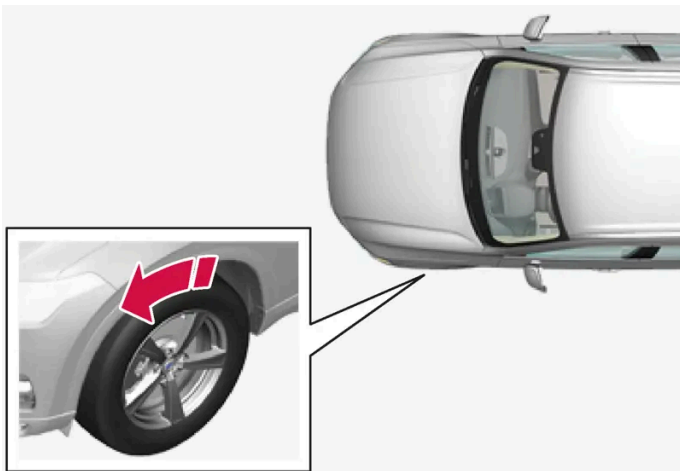

Der Pfeil zeigt in die Laufrichtung des Reifens.

- Die Reifen sollen während ihrer gesamten Lebensdauer in dieselbe Drehrichtung laufen.
- Die Reifen sollten nur zwischen vorn und hinten vertauscht werden, niemals zwischen links und rechts und umgekehrt.
- Werden die Reifen nicht korrekt montiert, verschlechtern sich sowohl die Bremseigenschaften des Fahrzeugs als auch die Fähigkeit, Regen, Schnee und Matsch zu verdrängen.
- Die Reifen mit dem meisten Profil sollten sich immer hinten befinden, um die Gefahr des Ausbrechens der Hinterräder zu verringern.

- Für Fahrzeuge mit unterschiedlichen Reifen- oder Raddimensionen an Vorder- und Hinterachse ist der Positionswechsel zwischen Vorder- und Hinterachse nicht gestattet.
- Volvo empfiehlt, dass die Profiltiefe an den Hinterrädern nicht erheblich geringer ist, als an den Vorderrädern, um die Gefahr des Ausbrechens der Hinterräder bei der Fahrt auf nasser Fahrbahn zu verringern.

**i Hinweis**

Stellen Sie sicher, dass auf Vorder- und Hinterachse Reifentyp, Fabrikat und Größe übereinstimmen.

Bei Fahrzeugen mit unterschiedlichen Reifengrößen vorne und hinten müssen auf der Vorder- und Hinterachse jeweils der Reifentyp und die Größe übereinstimmen.

## 16.2.4. Reifenverschleißanzeige

Der Verschleißindikator zeigt die Profiltiefe des Reifens an.

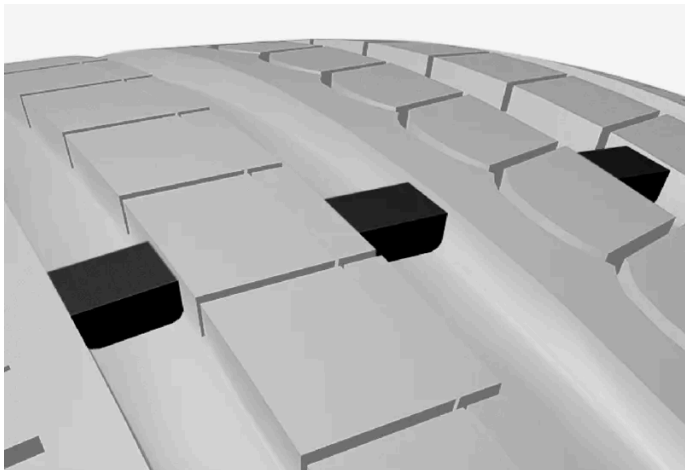

Der Verschleißindikator ist eine schmale Erhebung, die quer in den längs verlaufenden Profiltrillen des Reifens liegt. Seitlich am Reifen sind die Buchstaben TWI (Tread Wear Indicator) zu sehen. Wenn die Profiltiefe des Reifens auf 1,6 mm (1/16 Zoll) gesunken ist, befinden sich Lauffläche und Verschleißindikatoren auf gleicher Höhe. Die Reifen sind dann umgehend auszutauschen. Beachten, dass Reifen mit einer geringen Profiltiefe sehr schlechte Traktionseigenschaften bei Regen oder Schnee aufweisen.

## 16.2.5. Angaben zur Felgenreöße

Die Reifen- und Felgenreöße wird wie im Beispiel in der nachstehenden Tabelle angegeben.

Die Fahrzeugzulassung gilt für bestimmte Kombinationen aus Felgen und Reifen.

Alle Felgen haben eine Größenbezeichnung, wie z. B.: 7,5Jx18x50,5.

7,5	Felgenbreite in Zoll
-----	----------------------

J	Felgenhornprofil
18	Felgendurchmesser in Zoll
50,5	Offset in mm (Abstand zwischen Radmitte und Radanlagefläche an der Nabe)

## 16.2.6. Niedrigster zugelassener Lastindex und Geschwindigkeitsklasse für Reifen

Aus der Tabelle unten geht der niedrigste zulässige Lastindex (LI) und die niedrigste zulässige Geschwindigkeitsklasse (SS) hervor.

Motor	Schaltg./ Aut.	Niedrigster zugelassener Lastindex (LI) <sup>[1]</sup>	Niedrigste zugelassene Geschwindigkeitsklasse (SS) <sup>[2]</sup>
Alle Motoren	Aut.	96	H

<sup>[1]</sup> Der Lastindex des Reifens muss mindestens gleich oder höher sein als in der Tabelle angegeben.

<sup>[2]</sup> Die Geschwindigkeitsklasse des Reifens muss mindestens gleich oder höher sein als in der Tabelle angegeben.

## 16.3. Reifendruck

### 16.3.1. Reifendrucküberwachung

#### 16.3.1.1. Reifendrucküberwachung\*

Bei einer Warnung der Reifendrucküberwachung<sup>[1]</sup> auf dem Fahrerdisplay ist der Luftdruck in einem oder mehreren Reifen des Fahrzeugs zu niedrig.



Dieses Symbol zeigt einen zu niedrigen Reifendruck an. Kontrollieren Sie in diesem Fall den Reifendruck im Center Display mit der App **Fzg.-Status**.

Wenn ein Fehler im System vorliegt, blinkt das Reifendruck-Warnsymbol etwa eine Minute lang und leuchtet danach konstant.

#### Beschreibung des Systems

Das Reifendrucküberwachungssystem misst die Unterschiede in der Umlaufgeschwindigkeit zwischen den verschiedenen Rädern mithilfe des ABS-Systems, um bestimmen zu können, ob der Reifendruck korrekt ist. Ein zu niedriger Reifendruck wirkt

**Der Inhalt dieses Handbuchs entspricht dem Stand des Benutzerhandbuchs zum Zeitpunkt der Drucklegung und ist in Zukunft möglicherweise nicht mehr vollständig gültig. Weitere Informationen finden Sie auf der ersten Seite mit dem vollständigen Haftungsausschluss.**



sich auf den Reifendurchmesser und damit auf die Drehgeschwindigkeit aus. Indem das System die einzelnen Reifen untereinander vergleicht, erkennt es, ob ein oder mehrere Reifen einen zu niedrigen Druck aufweisen.

### Allgemeines zur Reifendrucküberwachung

Nachfolgend wird das System zur Reifendrucküberwachung als TPMS bezeichnet.

Alle Reifen einschließlich Reserverad\* sollte monatlich überprüft werden. Bei der Kontrolle muss der Reifen kalt sein und den vom Fahrzeughersteller auf dem Reifendruckaufkleber oder in der Reifendrucktabelle empfohlenen Reifendruck aufweisen. Ist das Fahrzeug mit Reifen einer anderen als der vom Hersteller empfohlenen Reifendimension ausgestattet, informieren Sie sich bitte über den korrekten Reifendruck für diese Reifen.

Als zusätzliche Sicherheitsmaßnahme ist das Fahrzeug mit einem Reifendrucküberwachungssystem (TPMS) ausgestattet, das anzeigt, wenn der Luftdruck in einem oder mehreren Reifen zu niedrig ist. Wenn das Kontrollsymbol für zu niedrigen Luftdruck aufleuchtet, halten Sie so bald wie möglich an. Kontrollieren Sie die Reifen und füllen Sie Luft auf, bis der korrekte Luftdruck erreicht ist.

Wenn Reifen mit zu geringem Reifendruck gefahren werden, kann dies zu einer Überhitzung der Reifen und in der Folge zu einem Reifenplatzer führen. Niedriger Reifendruck beeinträchtigt auch die Kraftstoffsparsamkeit und die Lebensdauer des Reifens und kann sich negativ auf die Handhabung des Fahrzeugs und den Bremsweg auswirken. Beachten Sie bitte, dass TPMS kein Ersatz für die normale und übliche Reifenpflege ist. Es liegt im Verantwortungsbereich des Fahrers, für einen korrekten Reifendruck zu sorgen, auch wenn der Grenzwert für zu niedrigen Reifendruck noch nicht erreicht ist und das Kontrollsymbol noch nicht aufleuchtet.

Das Fahrzeug ist auch mit einer TPMS-Systemfehleranzeige ausgestattet, die auf eine Störung im System aufmerksam macht. Die TPMS-Systemfehleranzeige ist mit dem Kontrollsymbol für zu niedrigen Reifendruck kombiniert. Wenn das System einen Fehler feststellt, blinkt das Symbol im Fahrerdisplay ca. eine Minute lang und leuchtet danach permanent. Dieser Vorgang wiederholt sich bei jedem Starten des Fahrzeugs, bis der Fehler behoben wurde. Wenn das Symbol aufleuchtet, kann die Fähigkeit des Systems, zu niedrigen Reifendruck zu erkennen und zu melden, beeinträchtigt sein.

Systemfehler im TPMS können aus mehreren Gründen auftreten, zum Beispiel bei einem Reifenwechsel oder bei Montage des Reserverads oder anderer Reifen oder Räder, die eine ordnungsgemäße Funktion des TPMS verhindern.

Nach jedem Reifenwechsel das Kontrollsymbol für TPMS überprüfen, um sicherzustellen, dass das TPMS mit dem neuen Reifen bzw. neuen Rad ordnungsgemäß funktioniert.

## Zu beachten

- Nach einer Reifendruckkorrektur ist immer der neue Reifendruck im System speichern.
- Die Benutzung von Schneeketten kann die Reifendrucküberwachung beeinträchtigen. Dies wird durch ein Symbol und eine Benachrichtigung im Fahrerdisplay angezeigt. Nach dem Entfernen der Schneeketten sollten alle Reifen kontrolliert und auf den empfohlenen Reifendruck eingestellt werden. Danach muss der neue Reifendruck im System für Reifendrucküberwachung abgespeichert werden.
- Wenn Sie Reifen und Felgen zu einer anderen Größe als die der ab Werk eingebauten wechseln, dann muss das System für diese Reifen durch Abspeichern des neuen Reifendrucks wiederhergestellt werden, um fehlerhafte Warnungen zu vermeiden.
- Wenn ein Reserverad\* verwendet wird, kann es sein, dass die Reifendrucküberwachung aufgrund von Unterschieden zwischen den Rädern nicht funktioniert.
- Das System kann die regelmäßige Kontrolle und ordnungsgemäße Wartung der Reifen nicht ersetzen.
- Es ist nicht möglich, das Reifendrucküberwachungssystem abzuschalten.

 **Warnung**

- Ein falscher Reifendruck kann eine Reifenpanne nach sich ziehen, infolge derer der Fahrer die Kontrolle über das Fahrzeug verliert.
- Unvermittelt auftretende Reifenschäden kann das System nicht im Voraus anzeigen.

\* Optie/accessoire.

<sup>[1]</sup> Indirect Tyre Pressure Monitoring System (ITPMS)

---

## 16.3.1.2. Siehe Reifendruckstatus im Center Display\*

Mithilfe der Reifendrucküberwachung<sup>[1]</sup> lässt sich der Reifendruck am Center Display ablesen.

### Status kontrollieren

Es ist nötig, einige Minuten lang mindestens 35 km/h (22 mph) zu fahren, bis das System aktiv wird.

- 1 Die App **Fzg.-Status** in der Ansicht Apps öffnen.
- 2 Auf **TPMS** tippen, um den Status der Reifen anzuzeigen.

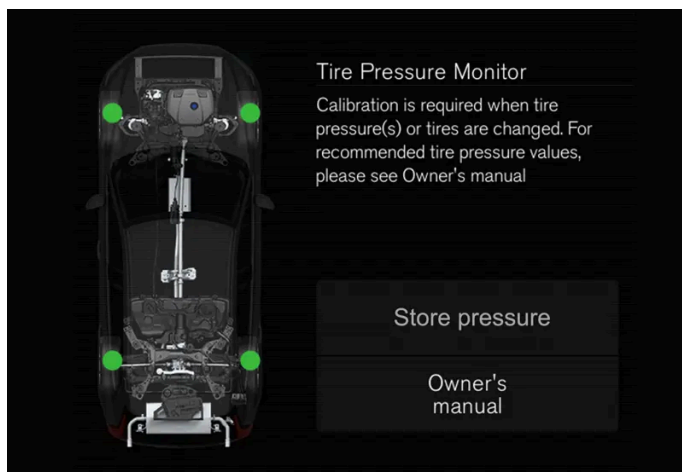

Die Abbildung ist schematisch. Das Aussehen kann sich je nach Fahrzeugmodell oder aktualisierter Software unterscheiden.

\* Optie/accessoire.

<sup>[1]</sup> Indirect Tyre Pressure Monitoring System (ITPMS)

## 16.3.1.3. Maßnahmen bei Warnung für niedrigen Reifendruck

Wenn die Reifendrucküberwachung<sup>[1]</sup> einen zu niedrigen Reifendruck meldet, muss dieser behoben werden.



Kontrollieren und korrigieren Sie den Reifendruck, wenn das Kontrollsymbol des Systems aufleuchtet und die Meldung für zu niedrigen Reifendruck angezeigt wird.

- 1 Stellen Sie den Motor ab.
- 2 Kontrollieren Sie den Druck aller vier Reifen mit einem Reifendruckmessgerät.
- 3 Pumpen Sie den Reifen auf, bis der vorgegebene Druck erreicht ist (die Druckempfehlungen zu den ab Werk montierten Reifen finden Sie auf dem Reifendruckaufkleber an der Türsäule auf Fahrerseite).
- 4 Nach einer Reifendruckkorrektur ist immer der neue Reifendruck im System über das Center Display zu speichern.  
Beachten Sie, dass das Kontrollsymbol nicht erlischt, bevor der zu niedrige Reifendruck behoben und eine Speicherung des neuen Reifendrucks durchgeführt wurde.

Es ist nötig, einige Minuten lang mindestens 35 km/h (22 mph) zu fahren, bis das System aktiv wird.

### Hinweis

Um Fehler zu vermeiden, wird der Druck am besten bei kalten Reifen kontrolliert. Kalte Reifen bedeutet dabei, dass die Reifen die gleiche Temperatur wie die Umgebungstemperatur haben (ca. 3 Stunden nach der letzten Fahrt). Nach einigen Kilometern Fahrt erwärmen sich die Reifen, sodass der Druck steigt.

### Hinweis

- Nach dem Aufpumpen eines Reifens stets den Ventilverschluss wieder aufsetzen, damit das Ventil nicht durch Steinchen, Schmutz o. ä. beschädigt wird.
- Ausschließlich Ventilverschlüsse aus Kunststoff verwenden. Ventilverschlüsse aus Metall können rosten und dann schwer abzuschrauben sein.

### Warnung

- Ein falscher Reifendruck kann eine Reifenpanne nach sich ziehen, infolge derer der Fahrer die Kontrolle über das Fahrzeug verliert.
- Unvermittelt auftretende Reifenschäden kann das System nicht im Voraus anzeigen.

<sup>[1]</sup> Indirect Tyre Pressure Monitoring System (ITPMS)

## 16.3.1.4. Speichern eines neuen Referenzwerts für die Reifendrucküberwachung\*

Damit das System zur Reifendrucküberwachung<sup>[1]</sup> ordnungsgemäß funktioniert, muss ein Referenzwert für den Reifendruck gespeichert werden. Dies muss bei Reifenwechsel oder Änderung des Reifendrucks stets durchgeführt werden, damit das System bei zu niedrigem Reifendruck korrekt warnen kann.

So sollte zum Beispiel bei der Fahrt mit schwerer Last oder mit hohen Geschwindigkeiten über 160 km/h (100 mph) eine gemäß der von Volvo empfohlenen Reifendruckwerte Justierung des Reifendrucks erfolgen. Danach ist das System durch Abspeichern des neuen Reifendrucks wiederherzustellen.

Folgendermaßen speichern Sie den neuen Reifendruck im System als Referenzwert:

- 1 Stellen Sie den Motor ab.
- 2 Pumpen Sie den Reifen auf, bis der vorgegebene Druck erreicht ist (die Druckempfehlungen zu den ab Werk montierten Reifen finden Sie auf dem Reifendruckaufkleber an der Türsäule auf Fahrerseite).
- 3 Den Motor anlassen.
- 4 Die App **Fzg.-Status** in der Ansicht Apps öffnen.
- 5 Tippen Sie auf **TPMS**.

6  **Hinweis**  
Das Fahrzeug muss stillstehen, damit die Taste **Druck speichern** betätigt werden kann.

Tippen Sie auf **Druck speichern**.

- 7 Tippen Sie auf **OK**, um zu bestätigen, dass der Reifendruck in allen vier Reifen kontrolliert und eingestellt wurde.
  - 8 Fahren Sie das Fahrzeug, bis der neue Reifendruck gespeichert wurde. Die Speicherung des neuen Reifendrucks erfolgt, wenn das Fahrzeug mit einer Geschwindigkeit über 35 km/h (22 mph) gefahren wird.
- Wenn eine ausreichende Datenmenge erfasst ist und das System einen zu niedrigen Reifendruck festgestellt hat, wird die Animation zum Fortschritt der Datenspeicherung auf dem Center Display ausgeblendet. Es erfolgt keine weitere Bestätigung, dass der neue Reifendruck gespeichert wurde.

Falls das Abspeichern misslingen sollte, wird eine Mitteilung angezeigt.

### **Warnung**

Abgase enthalten Kohlenmonoxid, das unsichtbar und geruchlos, aber sehr giftig ist. Deshalb muss die Prozedur zum Speichern eines neuen Reifendrucks immer im Freien oder in einer Werkstatt mit Abgas-Absauganlage erfolgen.

\* Optie/accessoire.

Der Inhalt dieses Handbuchs entspricht dem Stand des Benutzerhandbuchs zum Zeitpunkt der Drucklegung und ist in Zukunft möglicherweise nicht mehr vollständig gültig. Weitere Informationen finden Sie auf der ersten Seite mit dem vollständigen Haftungsausschluss.

## 16.3.1.5. Meldungen der Reifendrucküberwachung\*

Zur Reifendrucküberwachung [1] können verschiedene Meldungen angezeigt werden. Hier folgen einige Beispiele.

Fahrerdisplay: Reifendruck niedrig! Fahrzeugstatus-App im mittleren Display prüfen	Das Kontrollsymbol leuchtet auf, wenn der Druck in einem oder mehreren Reifen zu niedrig ist. Zu weiteren Informationen siehe die App Fzg.-Status auf dem Center Display.
Fahrerdisplay: Reifendrucksystem Zeitweilig nicht verfügbar	Das Kontrollsymbol blinkt und wechselt nach etwa 1 Minute in ein Dauerleuchten. Das System ist momentan nicht verfügbar, und wird in Kürze aktiviert.
Fahrerdisplay: Reifendrucksystem Service erforderlich	Das Kontrollsymbol blinkt und wechselt nach etwa 1 Minute in ein Dauerleuchten. Das System hat eine Fehlfunktion, wenden Sie sich an eine Werkstatt [2].

\* Optie/accessoire.

[1] Indirect Tyre Pressure Monitoring System (ITPMS)

[2] Eine Volvo-Vertragswerkstatt wird empfohlen.

## 16.3.2. Reifendruck kontrollieren

Der richtige Reifendruck sorgt für stabiles Fahrverhalten, spart Kraftstoff und verlängert die Lebensdauer der Reifen.

Dabei ist es ein ganz natürliches Phänomen, dass der Reifendruck mit der Zeit abnimmt. Auch mit der Umgebungstemperatur kann der Reifendruck variieren. Das Fahren mit zu niedrigem Reifendruck kann zur Überhitzung und Beschädigung der Reifen führen. Der Reifendruck hat Einfluss auf Fahrkomfort, Fahrgeräusch und Fahrverhalten.

Kontrollieren Sie den Reifendruck einmal im Monat. Verwenden Sie den empfohlenen Reifendruck für kalte Reifen, um eine gute Leistung der Reifen beizubehalten. Ein zu niedriger oder zu hoher Reifendruck kann dazu führen, dass die Reifen ungleichmäßig verschleifen.

### **Warnung**

- Ein zu niedriger Reifendruck ist die häufigste Ursache von Reifenschäden und kann dazu führen, dass erhebliche Risse entstehen, sich die Lauffläche ablöst oder der Reifen platzt, was wiederum einen plötzlichen Verlust der Kontrolle über das Fahrzeug und ein erhöhtes Verletzungsrisiko mit sich bringt.
- Mit einem zu niedrigen Reifendruck darf das Fahrzeug nicht voll beladen werden.

## Kalte Reifen

Der Inhalt dieses Handbuchs entspricht dem Stand des Benutzerhandbuchs zum Zeitpunkt der Drucklegung und ist in Zukunft möglicherweise nicht mehr vollständig gültig. Weitere Informationen finden Sie auf der ersten Seite mit dem vollständigen Haftungsausschluss.

Die Kontrolle des Reifendrucks sollte bei kalten Reifen erfolgen. Ein Reifen gilt als kalt, wenn er die gleiche Temperatur wie die Umgebungsluft aufweist. Dies ist in der Regel nach einer Parkdauer von mindestens drei Stunden der Fall.

Nach etwa 1,6 km (1 Meile) Fahrt gelten die Reifen als warm. Wenn Sie eine weitere Strecke zurücklegen müssen, um die Reifen mit Luft zu befüllen, kontrollieren und notieren Sie den Reifendruck vor dem Losfahren und passen den Fülldruck danach vor Ort an.

Wenn sich die Außentemperatur ändert, wirkt sich dies auch auf den Reifendruck aus. Wenn die Temperatur um 10 Grad fällt, sinkt der Reifendruck um 1 psi (7 kPa). Der Reifendruck sollte häufig kontrolliert und bei Bedarf an die auf dem Reifendruck- oder Zulassungsaufkleber angegebenen Werte angepasst werden.

Lassen Sie keinesfalls Luft aus den Reifen ab, nachdem Sie den Reifendruck bei warmen Reifen kontrolliert haben. Da sich die Reifen beim Fahren erwärmen, ist es ganz normal, dass der Druck jetzt über dem für kalte Reifen empfohlenen Druck liegt. Ein warmer Reifen, dessen Druck dem für kalte Reifen empfohlenen Druck entspricht oder diesen untersteigt, kann einen zu niedrigen Fülldruck aufweisen.

---

### 16.3.3. Reifendruck einstellen

Dabei ist es ein ganz natürliches Phänomen, dass der Reifendruck mit der Zeit abnimmt. Deshalb muss der Luftdruck von Zeit zu Zeit kontrolliert und nachgestellt werden, um den empfohlenen Reifendruck beizubehalten.

Verwenden Sie den empfohlenen Reifendruck für kalte Reifen, um eine gute Leistung der Reifen beizubehalten und eine gleichmäßige Abnutzung zu erreichen.

#### Hinweis

Um Fehler zu vermeiden, wird der Druck am besten bei kalten Reifen kontrolliert. Kalte Reifen bedeutet dabei, dass die Reifen die gleiche Temperatur wie die Umgebungstemperatur haben (ca. 3 Stunden nach der letzten Fahrt). Nach einigen Kilometern Fahrt erwärmen sich die Reifen, sodass der Druck steigt.

- 1 Nehmen Sie die Kappe des Reifenventils ab und drücken Sie die Spitze des Reifendruck-Messgeräts kraftvoll auf das Ventil.
- 2 Pumpen Sie den Reifen auf, bis der vorgegebene Druck erreicht ist (die Druckempfehlungen zu den ab Werk montierten Reifen finden Sie auf dem Reifendruckaufkleber an der Türsäule auf Fahrerseite).
- 3 Setzen Sie die Ventilkappe wieder auf.

#### Hinweis

- Nach dem Aufpumpen eines Reifens stets den Ventilverschluss wieder aufsetzen, damit das Ventil nicht durch Steinchen, Schmutz o. ä. beschädigt wird.
- Ausschließlich Ventilverschlüsse aus Kunststoff verwenden. Ventilverschlüsse aus Metall können rosten und dann schwer abzuschrauben sein.

- 4 Kontrollieren Sie mittels Sichtprüfung, dass keine Nägel oder andere Gegenstände im Reifen stecken, die ein Loch verursachen und den Reifen undicht machen könnten.
- 5 Prüfen Sie die Reifenflanken auf Ein- und Ausbuchtungen, Risse und andere Unregelmäßigkeiten.
- 6 Führen Sie auch diese Kontrollen an allen Reifen einschließlich Reservereifen\* durch.

**i Hinweis**

Wenn versehentlich zu viel Luft eingefüllt wurde, lassen Sie die überschüssige Luft ab, indem Sie auf den mittig am Ventil befindlichen Metallstift drücken. Kontrollieren Sie den Druck mit dem Reifendruckmesser danach erneut.

Für manche Reservereifen ist ein höherer Luftdruck als für die übrigen Reifen erforderlich. Kontrollieren Sie die Angaben in der Reifendrucktabelle oder auf dem Reifendruckaufkleber.

\* Optie/accessoire.

## 16.3.4. Anordnung des Aufklebers für Reifendruck

Auf dem Reifendruckaufkleber an der Türsäuleninnenseite auf der Fahrerseite (zwischen Vorder- und Fondtür) ist der bei unterschiedlicher Beladung und unterschiedlichen Geschwindigkeitsverhältnissen geltende Reifendruck angegeben.



Lage des Reifendruckaufklebers

Auf dem Aufkleber finden Sie die Bezeichnung der ab Werk montierten Reifen sowie die geltenden Tragfähigkeitsgrenzen und Fülldrücke.

 **Hinweis**

Die in der Betriebsanleitung gezeigten Schilder erheben keinen Anspruch auf eine exakte Abbildung der Schilder im Fahrzeug. Der Zweck liegt darin, zu zeigen, wie die Schilder aussehen und wo ungefähr sie im Fahrzeug angebracht sind. Die Information, die für Ihr Fahrzeug gilt, befindet sich auf dem entsprechenden Schild im Fahrzeug.

**Kraftstoffverbrauch mit ECO-Druck senken**

Bei leichter Beladung (bis zu 3 Personen) und Geschwindigkeiten bis 160 km/h (100 mph) können die verbrauchsgünstigen ECO-Werte verwendet werden. Wenn dagegen ein niedrigerer Geräuschpegel und höherer Fahrkomfort an erster Stelle stehen, sind stattdessen die niedrigeren Komfortdrücke zu empfehlen.

---

## 16.4. Provisorische Reifenabdichtung

### 16.4.1. Reifenreparatursatz

Mit dem provisorischen Reifenreparatursatz (TMK<sup>[1]</sup>) können Sie einen undichten Reifen abdichten sowie seinen Luftdruck kontrollieren und einstellen.

In Fahrzeugen, die über einen Reservereifen\* verfügen, ist kein Reifenpannen-Set vorhanden.

Das Reifenpannen-Set besteht aus einem Kompressor und einer Flasche mit Abdichtmasse. Die Abdichtung dient zur provisorischen Reparatur.

 **Hinweis**

Defekte in der Lauffläche des Reifens lassen sich mit Reifendichtmittel effektiv abdichten, was für Defekte in der Seitenwand nur begrenzt gilt. Den Reifenabdichtsatz nicht an Reifen mit großen Schnitten, Rissen oder ähnlichen Schäden verwenden.

 **Hinweis**

Der Kompressor ist für die provisorische Abdichtung von Reifen vorgesehen und von Volvo zugelassen.

## Anordnung



Das Reifenpannen-Set befindet sich im Schaumblock unter dem Ladeboden.



## Haltbarkeitsdatum des Dichtmittels

Wenn das Haltbarkeitsdatum des Dichtmittels abgelaufen ist (siehe Aufkleber an der Flasche), ist die Flasche mit dem Dichtmittel zu erneuern. Die alte Flasche wie umweltschädlichen Abfall entsorgen.

[1] Temporary Mobility Kit

\* Optie/accessoire.

---

## 16.4.2. Den Reifen mit dem Kompressor des Reifenabdichtsatzes aufpumpen

Die Originalreifen des Fahrzeugs können mit Hilfe des Kompressors im provisorischen Reifendichtungssatz aufgepumpt werden.

- 1 Der Kompressor muss ausgeschaltet sein. Kontrollieren, ob der Schalter in Stellung 0 (Aus) steht sowie das Stromkabel und den Luftschlauch bereitlegen.
- 2 Den Luftschlauch direkt am Flaschenhalter befestigen und im Uhrzeigersinn drehen, bis es klickt.  
Wenn das Dichtmittel nicht verwendet wird, den Warnaufkleber nicht außen am Rad, sondern seitlich am Kompressor anbringen.
- 3 Die Ventilkappe des Rads abschrauben und den Ventilanschluss des Luftschlauchs bis zum Gewindeboden am Reifenventil anschrauben.
- 4 Das Stromkabel an die nächste 12 V-Steckdose anschließen und das Fahrzeug anlassen.

 **Warnung**

Beim Einatmen von Autoabgasen besteht Lebensgefahr. Lassen Sie niemals den Motor in Räumen mit unzureichender oder fehlender Be- und Entlüftung laufen.

 **Warnung**

Lassen Sie keine Kinder unbeaufsichtigt bei laufendem Motor im Fahrzeug.

5 Den Kompressor einschalten. Dazu den Schalter in Stellung I (Ein) stellen.

6  **Wichtig**

Überhitzung droht. Der Kompressor darf nicht länger als 10 Minuten arbeiten.

Den Reifen auf den Druck gemäß Reifendruckaufkleber an der Fahrtürsäule aufpumpen. Wenn der Reifendruck zu hoch ist, Luft mit dem Druckreduzierventil ablassen.

7 Den Kompressor ausschalten. Den Luftschlauch und das Stromkabel lösen.

8 Die Ventilkappe wieder am Reifen anbringen.

 **Hinweis**

- Nach dem Aufpumpen eines Reifens stets den Ventilverschluss wieder aufsetzen, damit das Ventil nicht durch Steinchen, Schmutz o. ä. beschädigt wird.
- Ausschließlich Ventilverschlüsse aus Kunststoff verwenden. Ventilverschlüsse aus Metall können rosten und dann schwer abzuschrauben sein.

 **Hinweis**

Der Kompressor ist ein Elektrogerät und gemäß den vor Ort geltenden Abfallvorschriften zu entsorgen.

## 16.4.3. Reifenpannen-Set verwenden

Mit dem Reifenpannen-Set (TMK<sup>[1]</sup>) lässt sich ein defekter Reifen provisorisch abdichten. Lesen Sie vor der Verwendung alle Schritte der Anleitung durch.

## Übersicht



- 1 Aufkleber, höchstzulässige Geschwindigkeit
- 2 Schalter
- 3 Stromkabel
- 4 Flaschenhalter
- 5 Manometer
- 6 Druckreduzierventil
- 7 Warnaufkleber, Radaußenseite
- 8 Flasche mit Abdichtmasse
- 9 Öffnung der Flasche
- 10 Anschluss der Flasche
- 11 Luftschlauch
- 12 Anschlussventil

## Anschließen

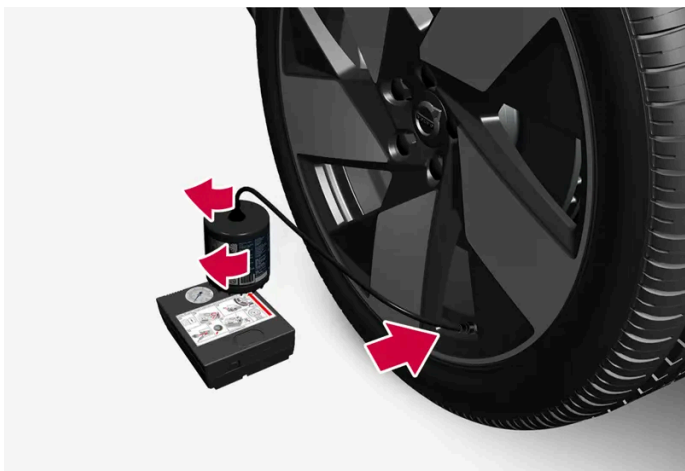

 **Warnung**

Beachten Sie bei einer provisorischen Reifenabdichtung folgende Punkte:

- Die Flasche mit dem Dichtmittel enthält Naturkautschuklatex. Der Verzehr dieser Stoffe ist gefährlich.
- Der Inhalt dieser Flasche kann allergische Reaktionen der Atemwege, der Haut, des zentralen Nervensystems und der Augen auslösen oder sich in anderer Weise schädlich auf diese Körperteile auswirken.

Vorsichtsmaßnahmen:

- Für Kinder unzugänglich aufbewahren.
- Gefahr beim Verzehr.
- Vermeiden Sie länger anhaltenden oder wiederholten Hautkontakt. Wenn Dichtmittel auf Ihre Kleidung gelangt ist, legen Sie diese ab.
- Waschen Sie sich nach der Anwendung gründlich die Hände.

Erste Hilfe:

- Haut: Waschen Sie die betroffene Hautpartie mit Wasser und Seife. Nehmen Sie ärztliche Hilfe in Anspruch, wenn Symptome auftreten.
- Augen: Spülen Sie das betroffene Auge mindestens 15 Minuten lang mit reichlich Wasser und heben Sie zwischendurch immer wieder das obere und untere Augenlid an. Nehmen Sie ärztliche Hilfe in Anspruch, wenn Symptome auftreten.
- Bei Einatmung: Bringen Sie die betroffene Person an die frische Luft. Nehmen Sie bei fortdauernder Reizung ärztliche Hilfe in Anspruch.
- Bei Verzehr: Nehmen Sie ärztliche Hilfe in Anspruch.
- Entsorgung: Bringen Sie dieses Material und den Behälter zu einer Abfallsammelstelle für Gefahrstoffe. Befolgen Sie stets die staatlichen und lokalen Umweltschutzregeln.

 **Warnung**

Entfernen Sie während der Verwendung des Reifendichtsatzes weder die Flasche noch den Luftschlauch.

## 1 Vorbereitungen

Beim Abdichten eines defekten Reifens an einer befahrenen Straße ein Warndreieck aufstellen und die Warnblinkanlage einschalten.

Wenn die Reifenpanne von einem Nagel o. Ä. verursacht wurde, diesen im Reifen belassen. Der Fremdkörper trägt zur Abdichtung des Rads bei.

- 2 Den Aufkleber mit der zugelassenen Höchstgeschwindigkeit, der sich auf der einen Seite des Kompressors befindet, lösen. Gut sichtbar an der Windschutzscheibe anbringen, um stets an die Geschwindigkeitsbegrenzung zu erinnern. Nach Abdichtung des Reifens mit dem Reifenpannen-Set dürfen Sie nicht schneller als 80 km/h (50 mph) fahren.

Lösen Sie auch den Warnaufkleber und befestigen Sie ihn so an der Radaußenseite, dass er nicht abfällt.

- 3 Kontrollieren, ob der Schalter in Stellung 0 (Aus) steht sowie das Stromkabel und den Luftschlauch bereitlegen.

**Der Inhalt dieses Handbuchs entspricht dem Stand des Benutzerhandbuchs zum Zeitpunkt der Drucklegung und ist in Zukunft möglicherweise nicht mehr vollständig gültig. Weitere Informationen finden Sie auf der ersten Seite mit dem vollständigen Haftungsausschluss.**

- 4 Setzen Sie die Flasche mit Dichtmittel in den Kompressor ein und drehen Sie diese im Uhrzeigersinn um 90 Grad.  
Die Flasche verfügt über ein Rückschlagventil, das ein Austreten des Dichtmittels verhindert, wenn die Flasche nicht an den Kompressor angeschlossen ist.
- 5 Befestigen Sie den Luftschlauch an der Flaschenöffnung und drehen Sie ihn im Uhrzeigersinn um 90 Grad.
- 6 Die Ventilkappe des Rads abschrauben und den Ventilanschluss des Luftschlauchs bis zum Gewindeboden am Reifenventil anschrauben.

## 7 Reifenabdichtung beginnen

Das Stromkabel an die nächste 12 V-Steckdose anschließen und das Fahrzeug anlassen.

### Hinweis

Bei laufendem Kompressor darauf achten, dass die anderen 12 V-Steckdosen nicht benutzt werden.

### Warnung

Lassen Sie keine Kinder unbeaufsichtigt bei laufendem Motor im Fahrzeug.

### Warnung

Beim Einatmen von Autoabgasen besteht Lebensgefahr. Lassen Sie niemals den Motor in Räumen mit unzureichender oder fehlender Be- und Entlüftung laufen.

- 8 Den Kompressor einschalten. Dazu den Schalter in Stellung I (Ein) stellen.

Beim Start des Kompressors kann der Druck auf bis zu 6 bar (88 psi) ansteigen, aber nach ca. 30 Sekunden sinkt der Druck wieder.

### Warnung

Niemals neben dem Reifen stehen, wenn der Kompressor pumpt. Im Falle von Rissen oder Unebenheiten muss der Kompressor sofort ausgeschaltet werden. Die Fahrt sollte nicht fortgesetzt werden. Rufen Sie die Pannenhilfe und lassen Sie das Fahrzeug in eine Werkstatt mit Reifenservice abschleppen. Volvo empfiehlt eine Volvo-Vertragswerkstatt mit Reifenservice.

- 9 Den Reifen 7 Minuten lang füllen.

### Wichtig

Der Kompressor sollte nicht länger als 10 Minuten in Betrieb sein - es besteht Überhitzungsgefahr.

- 10 Den Kompressor ausschalten, um den Druck auf dem Manometer zu prüfen. Der niedrigste Druck beträgt 1,8 bar (26 psi), der höchste 2,5 bar (36 psi). Wenn der Reifendruck zu hoch ist, Luft mit dem Druckreduzierventil ablassen.

Das Druckreduzierventil ist erst zugänglich, nachdem die Flasche mit dem Dichtmittel abmontiert wurde. Zum Abmontieren der Flasche wie folgt vorgehen:

1. Den Luftschlauch vom Reifenventil lösen.
2. Den Luftschlauch von der Flasche lösen.
3. Die Flasche aus dem Kompressor nehmen.
4. Den Luftschlauch wieder direkt an den Kompressor anschließen.
5. Den Luftschlauch wieder an das Reifenventil anschließen.
6. Luft mit dem Druckreduzierventil ablassen.

 **Warnung**

Wenn der Druck 1,8 bar (26 psi) unterschreitet, ist der Reifen zu stark beschädigt. Die Fahrt sollte nicht fortgesetzt werden. Rufen Sie die Pannenhilfe und lassen Sie das Fahrzeug in eine Werkstatt mit Reifenservice abschleppen. Volvo empfiehlt eine Volvo-Vertragswerkstatt mit Reifenservice.

- 11 Den Kompressor ausschalten und das Stromkabel abziehen.
- 12 Den Luftschlauch vom Reifenventil abschrauben und die Ventilkappe wieder am Reifen anbringen.

 **Hinweis**

- Nach dem Aufpumpen eines Reifens stets den Ventilverschluss wieder aufsetzen, damit das Ventil nicht durch Steinchen, Schmutz o. ä. beschädigt wird.
- Ausschließlich Ventilverschlüsse aus Kunststoff verwenden. Ventilverschlüsse aus Metall können rosten und dann schwer abzuschrauben sein.

- 13 Den Luftschlauch vor dem Zurücklegen reinigen und darauf achten, dass kein Dichtmittel austritt.
- 14 Umgehend mindestens 3 km (2 Meilen) mit einer Höchstgeschwindigkeit von 80 km/h(50 mph) fahren, damit die Abdichtmasse den Reifen abdichten kann. Anschließend eine Nachkontrolle durchführen.

 **Warnung**

Bei den ersten Umdrehungen des Reifens spritzt Dichtmittel aus dem abgedichteten Loch. Achten Sie beim Losfahren darauf, dass niemand in der Nähe des Fahrzeugs steht und das Dichtmittel abbekommen könnte. Der Abstand sollte mindestens 2 Meter (7 Fuß) betragen.

## 15 Nachkontrolle

Den Luftschlauch an das Reifenventil anschließen und den Ventilanschluss bis zum Anschlag in das Gewinde des Reifenventils einschrauben. Der Kompressor muss ausgeschaltet sein.

- 16 Den Reifendruck auf dem Manometer ablesen.
  - Beträgt er weniger als 1,3 bar (19 psi), wurde der Reifen nicht ausreichend abgedichtet. Die Fahrt sollte nicht fortgesetzt werden. Einen Pannendienst rufen und das Fahrzeug abschleppen lassen.
  - Wenn der Reifendruck mehr als 1,3 bar (19 psi) beträgt, ist der Reifen auf den Druck gemäß Reifendruckaufkleber an der Fahrertürsäule aufzupumpen (1 bar = 100 kPa = 14,5 psi). Wenn der Reifendruck zu hoch ist, Luft mit dem

**Der Inhalt dieses Handbuchs entspricht dem Stand des Benutzerhandbuchs zum Zeitpunkt der Drucklegung und ist in Zukunft möglicherweise nicht mehr vollständig gültig. Weitere Informationen finden Sie auf der ersten Seite mit dem vollständigen Haftungsausschluss.**

Druckreduzierventil ablassen.

 **Warnung**

Den Reifendruck regelmäßig überprüfen.

Volvo empfiehlt, die nächste Volvo-Vertragswerkstatt aufzusuchen, um den beschädigten Reifen auszuwechseln/repariieren zu lassen. Die Werkstatt darüber informieren, dass der Reifen Reifenabdichtmasse enthält.

Nach Verwendung ist die Flasche mit der Abdichtmasse und der Schlauch auszutauschen. Volvo empfiehlt, den Austausch in einer Volvo-Vertragswerkstatt durchführen zu lassen.

 **Warnung**

Die maximale Fahrstrecke mit Reifen, die mit einem Reifendichtmittel gefüllt sind, beträgt 200 km (120 Meilen).

 **Hinweis**

Der Kompressor ist ein Elektrogerät und gemäß den vor Ort geltenden Abfallvorschriften zu entsorgen.

<sup>[1]</sup> Temporary Mobility Kit

---

## 16.5. Fahren im Winter

---

### 16.5.1. Schneeketten

Bei winterlichen Straßenverhältnissen können Schneeketten und/oder Winterreifen die Traktion verbessern.

Bei Raddimensionen von mehr als 18 Zoll empfiehlt Volvo, Schneeketten nicht zu verwenden.

 **Warnung**

Verwenden Sie nur Volvo-Original-Schneeketten oder ähnliche Schneeketten, die an die korrekten Dimensionen für Modell, Reifen und Felge angepasst sind. Es dürfen nur **einseitige** Schneeketten verwendet werden.

Bei Fragen zu Schneeketten empfiehlt Volvo die Rücksprache mit einer Volvo-Vertragswerkstatt. Falsche Schneeketten können erhebliche Schäden am Fahrzeug verursachen und zu einem Unfall führen.

Die Benutzung von Schneeketten kann zu Funktionsfehlern des Systems für Reifendrucküberwachung\*<sup>[1]</sup> führen.

 **Wichtig**

Die Verwendung von Schneeketten ist mit folgenden Einschränkungen möglich:

- Befolgen Sie die Montageanleitung des Herstellers stets genauestens. Ziehen Sie Schneeketten mit möglichst starker Spannung auf und spannen Sie sie regelmäßig nach.
- Schneeketten dürfen nur an den Vorderrädern montiert werden (gilt auch für Fahrzeuge mit Allradantrieb).
- Bei Verwendung von Zubehör- oder Sonderreifen und -rädern, deren Größe von den Originalreifen und -rädern abweicht, können Schneeketten ggf. NICHT montiert werden. Die Ketten müssen mit ausreichendem Abstand zu den Bremsen, der Federung und den Karosseriebauteilen montiert werden.
- Prüfen Sie vor dem Aufziehen von Schneeketten ggf. lokal geltende Vorschriften zu deren Verwendung.
- Überschreiten Sie keinesfalls die vom Hersteller der verwendeten Schneeketten angegebene Höchstgeschwindigkeit. Unter keinen Umständen dürfen Sie schneller als 50 km/h (30 mph) fahren.
- Vermeiden Sie beim Fahren mit Schneeketten Unebenheiten, Schlaglöcher und eng gefahrene Kurven.
- Vermeiden Sie das Fahren auf nicht geschlossener Schneedecke, da dies Schneeketten und Reifen stark belastet.
- Schneeketten können sich negativ auf die Fahreigenschaften des Fahrzeugs auswirken. Vermeiden Sie schnell und eng gefahrene Kurven und Bremsen bei blockierten Rädern.
- Manche Schneeketten zum Festspannen beeinträchtigen die Wirkung der Bremsen und dürfen daher NICHT verwendet werden.

Weitere Informationen zu Schneeketten erhalten Sie von Ihrem Volvo Partner.

\* Optie/accessoire.

<sup>[1]</sup> Indirect Tyre Pressure Monitoring System (ITPMS)

---

## 16.5.2. Winterreifen

Winterreifen sind optimal an winterliche Straßenverhältnisse angepasst.

Volvo empfiehlt Winterreifen mit festgelegten Winterreifendimensionen. Die Reifengrößen hängen vom Motortyp ab. Für die Fahrt mit Winterreifen muss der richtige Reifentyp an allen vier Rädern montiert sein.

### Tipps zum Wechsel auf Winterreifen

Beim Wechsel von Sommer- zu Winterrädern (oder umgekehrt) kennzeichnen, an welcher Stelle das jeweilige Rad montiert war, z. B. **L** für links und **R** für rechts.

Ihr Volvo Partner berät Sie gerne zu passenden Felgen und Reifen.

### Spikes

Winterreifen mit Spikes müssen 500–1000 km (300-600 miles) behutsam eingefahren werden, damit die Spikes richtig im Reifen sitzen. Durch das Einfahren verlängert sich die Lebensdauer der Reifen und vor allem der Spikes.

**Der Inhalt dieses Handbuchs entspricht dem Stand des Benutzerhandbuchs zum Zeitpunkt der Drucklegung und ist in Zukunft möglicherweise nicht mehr vollständig gültig. Weitere Informationen finden Sie auf der ersten Seite mit dem vollständigen Haftungsausschluss.**



 **Hinweis**

Die rechtlichen Bestimmungen zur Verwendung von Spike-Reifen können variieren. Halten Sie die vor Ort geltenden Gesetze und Vorschriften grundsätzlich ein.

## Profiltiefe

Straßen mit Eis, Schnee und niedrigen Temperaturen erfordern mehr von Reifen als das Fahren im Sommer. Volvo empfiehlt daher eine minimale Profiltiefe von 4 mm (0,15 Zoll) bei Winterreifen.

---

## 16.5.3. Vorbereitungen vor einer langen Fahrt

Vor einer Urlaubsreise oder einer anderen längeren Fahrt sollten Funktionen und Ausstattung des Fahrzeugs besonders sorgfältig überprüft werden.

Überprüfen Sie folgende Punkte

- Der Motor funktioniert ordnungsgemäß und der Kraftstoffverbrauch ist normal.
- Es treten keine Flüssigkeiten aus (Kraftstoff, Öl oder andere Flüssigkeiten).
- Die Bremskraft ist bei Bremsvorgängen ordnungsgemäß.
- Profiltiefe und Luftdruck der Reifen sind in Ordnung. Vor Fahrten in Regionen, in denen schnee- oder eisbedeckte Straßen möglich sind, auf Winterreifen umstellen
- Die Startbatterie weist einen guten Ladezustand auf
- Die Wischerblätter sind in einem guten Zustand
- Im Fahrzeug befinden sich ein Warndreieck und eine Warnweste – in manchen Ländern ist dies gesetzlich vorgeschrieben.

Außerdem kann es sinnvoll sein, die Karten im Navigationssystem\* auf Aktualität zu prüfen und sich zu informieren, welche Vorgaben für die Beladung und ggf. für einen Transport per Fähre oder Autozug gelten.

Beachten Sie, dass für das Datenroaming zusätzliche Kosten anfallen können, wenn das Fahrzeug im Ausland online ist.

\* Optie/accessoire.

---

## 16.5.4. Fahren im Winter

Beim Fahren im Winter ist es wichtig, bestimmte Kontrollen am Fahrzeug durchzuführen, um zu gewährleisten, dass es sicher gefahren werden kann.

Besonders vor der kalten Jahreszeit zu kontrollieren:

- Das Glykolgehalt der Kühlflüssigkeit des Motors muss 50 % betragen. Dieses Mischungsverhältnis schützt den Motor bei Temperaturen bis ca. -35 °C (-31 °F) vor Frostschäden. Um Gesundheitsrisiken zu vermeiden, sollten verschiedene Glykoltypen nicht gemischt werden.
- Der Kraftstofftank muss gut gefüllt sein, um das Bilden von Kondenswasser zu verhindern.
- Die Viskosität des Motoröls ist wichtig. Öl mit niedrigerer Viskosität (dünneres Öl) erleichtert das Starten bei kalten Außentemperaturen und verringert zudem den Kraftstoffverbrauch bei kaltem Motor.
- Den Zustand der Startbatterie und ihren Ladezustand überprüfen. Niedrige Temperaturen stellen größere Anforderungen an die Startbatterie. Gleichzeitig verringert sich die Kapazität der Batterie durch die Kälte.
- Der Zustand der Batterie und ihr Ladezustand ist zu überprüfen. Niedrige Temperaturen stellen höhere Anforderungen an die Batterie. Gleichzeitig verringert sich die Kapazität der Batterie durch die Kälte.
- Scheibenreinigungsflüssigkeit mit Frostschutz verwenden, um Eisbildung im Scheibenreinigungsflüssigkeitsbehälter zu vermeiden.

Siehe den separaten Abschnitt zu Motorölempfehlungen.

## Glatte Straßen

Für die bestmögliche Traktion empfiehlt Volvo bei Schnee- oder Glättegefahr Winterreifen an allen Rädern.

### Hinweis

In bestimmten Ländern ist die Verwendung von Winterreifen gesetzlich vorgeschrieben. Reifen mit Spikes sind nicht in allen Ländern zugelassen.

Üben Sie daher das Fahren auf rutschiger Oberfläche unter kontrollierten Bedingungen, um zu lernen, wie das Fahrzeug reagiert.

## 16.6. Reifen

Ein Reifen dient dazu, die Fahrzeuglast zu tragen, auf dem Untergrund eine Haftung zu erzeugen (Grip), Vibrationen zu dämpfen, und das Rad vor Verschleiß zu schützen.

Die Reifen haben einen großen Einfluss auf das Fahrverhalten des Fahrzeugs. Reifentyp, Reifengröße, Reifendruck und Geschwindigkeitsklasse sind wichtig für die Leistung des Fahrzeugs.

Das Fahrzeug ist mit Reifen gemäß dem Reifenaufkleber ausgestattet, der sich an der Türsäule auf Fahrerseite befindet (zwischen Vorder- und Hintertür).

### Warnung

Ein beschädigter Reifen kann einen Kontrollverlust über das Fahrzeug verursachen.

## Empfohlene Reifen

Der Inhalt dieses Handbuchs entspricht dem Stand des Benutzerhandbuchs zum Zeitpunkt der Drucklegung und ist in Zukunft möglicherweise nicht mehr vollständig gültig. Weitere Informationen finden Sie auf der ersten Seite mit dem vollständigen Haftungsausschluss.

Bei der Auslieferung ist das Fahrzeug mit Volvo Originalreifen versehen, die auf der Reifenseite die Kennzeichnung VOL <sup>[1]</sup> haben. Diese Reifen sind genau an das Fahrzeug angepasst. Bei einem Reifenwechsel ist es daher wichtig, dass auch die neuen Reifen eine solche Kennzeichnung haben – nur so sind die Parameter des Fahrzeugs in Bezug auf Fahreigenschaften, Komfort und Kraftstoffverbrauch sichergestellt.

## Neue Reifen

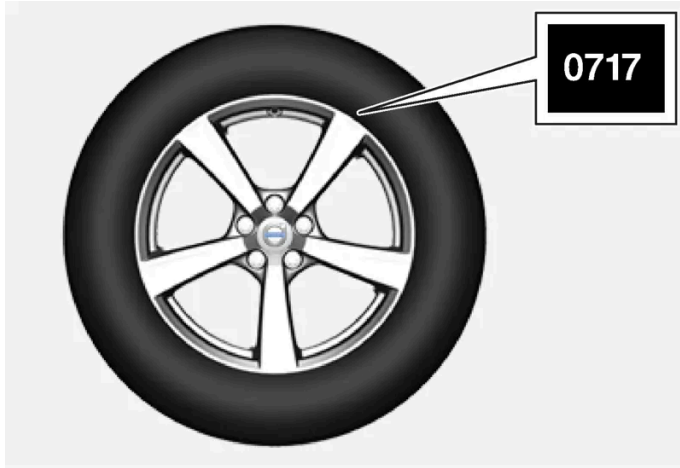

Bei Reifen spielt das Herstellungsdatum eine Rolle. Reifen können sich nach einigen Jahren verhärten und ihre Reibungseigenschaften können sich mit der Zeit reduzieren. Beim Reifenwechsel darauf achten, dass Sie so neue Reifen wie möglich bekommen. Dies ist besonders wichtig bei Winterreifen. Die letzten Ziffern der Ziffernfolge geben Herstellungswoche und -jahr an. Es handelt sich dabei um die DOT-Kennzeichnung des Reifens (Department of Transportation), die mit vier Ziffern angegeben wird, z.B. 0717. Der Reifen wurde dann in der Kalenderwoche 07 des Jahres 2017 hergestellt.

## Alter des Reifens

Alle Reifen, die älter als 6 Jahre sind, sollten, selbst wenn sie unbeschädigt zu sein scheinen, von einem Fachmann kontrolliert werden. Reifen altern selbst dann und werden spröde, wenn sie selten oder gar nicht verwendet werden. Die Funktion kann dann beeinträchtigt werden. Dies gilt für alle Reifen, die für den zukünftigen Gebrauch aufgehoben werden. Beispiele für äußere Anzeichen dafür, dass sich der Reifen nicht für den Gebrauch eignet, sind Risse oder Verfärbungen.

## Lebensdauer der Reifen optimieren

- Achten Sie stets auf den richtigen Reifendruck.
- Vermeiden Sie hastiges Anfahren, starkes Abbremsen und quietschende Reifen.
- Je höher die Geschwindigkeit ist, desto stärker verschleißten die Reifen.
- Die richtige Vorderradeinstellung spielt eine sehr große Rolle.
- Nicht ordnungsgemäß ausgewuchtete Räder wirken sich negativ auf die Lebensdauer der Reifen und den Fahrkomfort aus.
- Die Reifen sollten während ihrer gesamten Lebensdauer in der gleichen Drehrichtung montiert sein.
- Beim Wechseln der Reifen können die Reifen mit der größten Profiltiefe an der Hinterachse montiert werden, um die Gefahr des Ausbrechens der Hinterräder bei Aquaplaning, in Kurven oder starkem Bremsen auf nasser Fahrbahn zu mindern.
- Wenn Sie gegen den Bürgersteig oder durch ein tiefes Schlagloch fahren, können Reifen und/oder Folgen dauerhaft geschädigt werden.
- Für Fahrzeuge mit unterschiedlichen Reifen- oder Raddimensionen an Vorder- und Hinterachse ist der Positionswechsel zwischen Vorder- und Hinterachse nicht gestattet.

**Der Inhalt dieses Handbuchs entspricht dem Stand des Benutzerhandbuchs zum Zeitpunkt der Drucklegung und ist in Zukunft möglicherweise nicht mehr vollständig gültig. Weitere Informationen finden Sie auf der ersten Seite mit dem vollständigen Haftungsausschluss.**

## Positionswechsel der Reifen

Fahrweise, Reifendruck, Klima und Beschaffenheit der Fahrbahn haben einen Einfluss darauf, wie schnell Reifen altern und verschleifen. Der korrekte Reifendruck ergibt einen gleichmäßigeren Verschleiß.

Um große Unterschiede in der Profiltiefe sowie Verschleißmuster zu verhindern, können die Vorder- und Hinterreifen regelmäßig gegeneinander ausgetauscht werden. Der erste Wechsel sollte nach ca. 5000 km (ca. 3100 miles) vorgenommen werden, anschließend alle 10000 km (ca. 6200 miles).

Volvo empfiehlt, sich bei Unsicherheiten zur Profiltiefe zur Kontrolle an eine Volvo-Vertragswerkstatt zu wenden. Wenn bereits ein bedeutender Unterschied bezüglich des Verschleißes (> 1 mm Unterschied in der Profiltiefe) zwischen den Reifen entstanden ist, sollten die am wenigsten verschlissenen Reifen hinten montiert werden. Ein Ausbrechen der Vorderräder ist normalerweise leichter zu korrigieren als ein Ausbrechen der Hinterräder. Aus diesem Grund ist es wichtig, dass die Hinterräder die Traktion nicht vor den Vorderrädern verlieren.

### Wichtig

Fahrzeuge mit unterschiedlichen Reifen- oder Raddimensionen auf der Vorder- und Hinterachse müssen immer die breiteren Reifen/Räder auf der Hinterachse montiert haben. Das Wechseln zwischen Vorder- und Hinterrad (zum Beispiel, um den Reifenverschleiß an Vorder- und Hinterrad auszugleichen) ist in diesem Fall nicht gestattet.

## Aufbewahrung von Rädern und Reifen

Komplettreifen, also auf Felgen montierte Reifen, werden am besten hängend oder mit der Seite auf dem Boden liegend aufbewahrt.

Reifen, die nicht auf einer Felge montiert sind, werden am besten mit der Seite auf dem Boden liegend oder aufrecht stehend aufbewahrt, sollten aber nicht aufgehängt werden.

### Wichtig

Reifen sind an einem kühlen, trockenen und dunklen Ort zu lagern. Die Lagerung darf keinesfalls in der Nähe von Lösungsmitteln, Ölen u. Ä. erfolgen.

### Warnung

- Die Größenvorgaben zu Felgen und Reifen für Ihren Volvo basieren auf strengen Maßgaben in Bezug auf Stabilität und Fahreigenschaften. Nicht zugelassene Kombinationen aus Felgen- und Reifengröße können sich negativ auf Stabilität und Fahreigenschaften des Fahrzeugs auswirken.
- Eventuelle Schäden, die auf nicht zugelassene Kombinationen aus Felgen- und Reifengröße zurückgehen, sind nicht von der Neuwagengarantie abgedeckt. Volvo weist jegliche Verantwortung für Todesfälle, Verletzungen oder Kosten, die auf die Montage derartiger Ausstattung zurückgehen, zurück.

[1] Bei bestimmten Reifengrößen sind Abweichungen möglich.

## 16.7. Zugelassene Rad- und Reifengrößen

In bestimmten Ländern gehen nicht alle zugelassenen Größen aus den Zulassungspapieren oder anderen Papieren hervor. Die nachstehende Tabelle zeigt alle zugelassenen Kombinationen von Felgen und Reifen.

✓ = Zugelassen

Motor	Schaltg./ Aut.	235/55 R18 <sup>[1]</sup> 7,5x18x50,5	235/50 R19 7,5x19x50,5	245/45 R20 8x20x50,5	245/40 R21 8x21x50,5
Alle Motoren	Aut.	✓	✓	✓	✓

<sup>[1]</sup> Die Größe 235/55 R18 ist bei Fahrzeugen mit 18"-Bremsen nur in Verbindung mit zugelassenen Felgen möglich. Erfragen Sie die Ausstattung ggf. bei Ihrem Volvo Partner.

# 17. Beladung, Aufbewahrung und Innenraum

---

## 17.1. Beladung

---

### 17.1.1. Empfehlungen zur Beladung

Bei der Beladung des Fahrzeugs gibt es einige Dinge, die man wissen muss.

Die Gesamtzuladung ist vom Leergewicht des Fahrzeugs abhängig. Die Gesamtzuladung des Fahrzeugs reduziert sich um die Summe des Gewichts der Insassen und der gesamten Sonderausstattung.



#### Warnung

Die Fahreigenschaften des Fahrzeug ändern sich je nach Gewicht und Anordnung der Ladung.

### Lade-/Kofferraum beladen

Daran sollte beim Beladen gedacht werden:

- Die Ladung gegen die Rückenlehne des Rücksitzes gedrückt platzieren.
- Schwere Objekte sind so niedrig wie möglich zu positionieren. Möglichst vermeiden, schwere Ladung auf umgeklappten Rückenlehnen zu platzieren.
- Scharfe Kanten mit einem weichen Kantenschutz versehen, damit die Bezüge nicht beschädigt werden.
- Jede Ladung mit Riemen oder Spanngurten in den Lastsicherungsösen sichern.



#### Warnung

Ein loser Gegenstand, der 20 kg (44 lb) wiegt kann bei einem Frontalaufprall bei 50 km/h (30 mph) ein Bewegungsgewicht erreichen, das 1.000 kg (2.200 lb) entspricht.



#### Warnung

Lassen Sie zwischen Ladegut und Seitenfenster 10 cm (4 in) Platz, wenn das Fahrzeug über die untere Fensterkante hinaus beladen wird. Anderenfalls kann die Schutzwirkung des Kopf-/Schulterairbags, der sich hinter dem Dachhimmel des Fahrzeugs befindet, ausbleiben.

**! Warnung**

Ladegüter müssen grundsätzlich sicher verzurrt werden. Bei starkem Abbremsen besteht anderenfalls die Gefahr, dass das Ladegut verrutscht und Insassen verletzt.

Scharfe Kanten und Ecken mit einem weichen Schutz versehen.

Während der Be-/Entladung des Fahrzeugs mit langen Ladegütern den Motor abstellen und die Feststellbremse anziehen. In ungünstigen Fällen kann das Ladegut anderenfalls den Schalthebel/Wählhebel verstellen, so dass ein Gang eingelegt wird – das Fahrzeug kann ins Rollen geraten.

#### Lade-/Kofferraum vergrößern

Um einen größeren Lade-/Kofferraum zu erhalten und das Beladen zu erleichtern, können die Rückenlehnen der Rücksitze umgeklappt werden. Es ist zu beachten, dass keine Gegenstände die Funktion des WHIPS-Systems der Vordersitze behindern dürfen, wenn eine der Rückenlehnen des Rücksitzes umgeklappt ist.

Eine Durchladeluke\* im Fond lässt sich öffnen, um längliches Ladegut zu transportieren.

\* Optie/accessoire.

## 17.1.2. Taschenhaken

Die Tragetaschenhaken sichern Ihre Einkaufstaschen und verhindern, dass diese im Gepäckraum umfallen können.

### An den Seiten

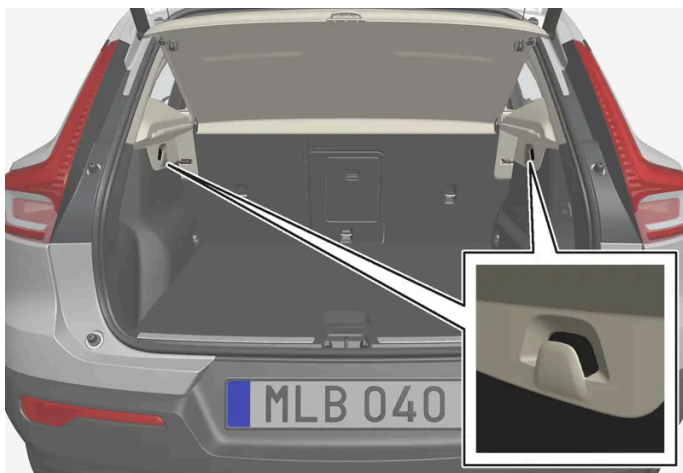

Auf jeder Seite des Kofferraums gibt es einen Tragetaschenhaken.

**! Wichtig**

Die Tragetaschenhaken können mit bis zu 5 kg (11 lb) belastet werden.

## Im Handschuhfach

Im Handschuhfach befindet sich auch ein ausklappbarer Haken, an dem eine Tasche aufgehängt werden kann.

---

### 17.1.3. Lastsicherungsösen

Die Lastsicherungsösen werden verwendet, um die Spanngurte zu sichern, mit denen die Güter im Gepäckraum befestigt werden.

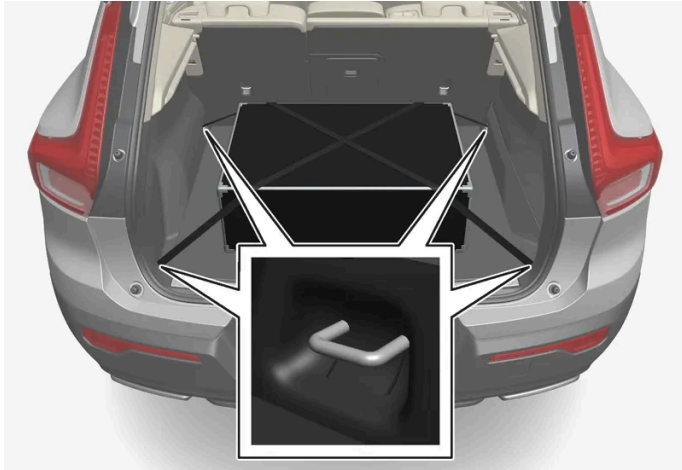

#### **Warnung**

Hart, scharfkantige und/oder schwere Gegenstände, die offen liegen oder herausragen, können bei einer kräftigen Einbremsung Verletzungen verursachen.

Große, schwere Gegenstände sind stets mit dem Sicherheitsgurt oder mit Lastsicherungsband zu befestigen.

### 17.1.4. Gepäcknetz\* anbringen und abnehmen

Ein Gepäcknetz verhindert, dass Gepäck bei einem starken Abbremsen im Innenraum nach vorn geschleudert wird.



Das Schutznetz wird an vier Befestigungspunkten montiert.

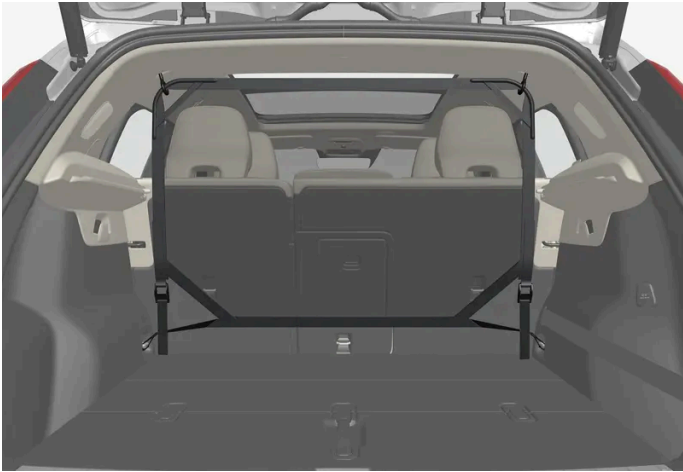

Aus Sicherheitsgründen ist das Gepäcknetz stets wie nachfolgend beschrieben zu befestigen und zu sichern.

Das Netz ist aus strapazierfähigem Nylongewebe gefertigt und kann an zwei verschiedenen Orten im Fahrzeug befestigt werden:

- Einbau hinten - hinter dem Rücksitz.
- Einbau vorn - hinter den Vordersitzen.

 **Warnung**

Die Ladung im Laderaum muss auch bei korrekt montiertem Schutznetz gut verankert werden.

## Gepäcknetz anbringen

 **Warnung**

Kontrollieren Sie, dass die oberen Halter des Schutznetzes richtig montiert und die Verzurrbänder sicher befestigt sind.

Ein beschädigtes Gepäcknetz darf nicht verwendet werden.

 **Hinweis**

Wenn das Gepäcknetz vorn montiert werden soll, geht dies am besten über die Fondtüren.

- 1 Das Gepäcknetz mit den oberen Befestigungshaken nach oben auswickeln.
- 2 Einen Befestigungshaken des Netzes in die vordere oder hintere Dachbefestigung einhaken. Dabei müssen die Schnallen der Verzurrbänder in Ihre Richtung weisen.

Einen ggf. vorhandenen Kleiderhaken abnehmen, indem dieser auf der linken Seite eine Vierteldrehung nach rechts bzw. auf der rechten Seite eine Vierteldrehung nach links gedreht wird.

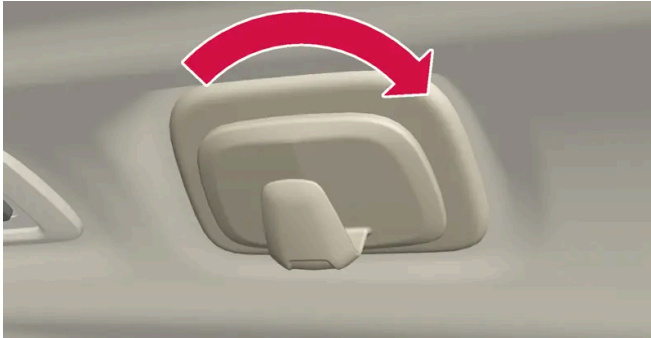

Betrifft die linke Seite.

- 3** Den zweiten Befestigungshaken des Netzes in der Halterung auf der entgegengesetzten Seite einhaken.  
Die Befestigungshaken des Netzes sorgfältig in die vordere Endstellung der jeweiligen Dachhalterung nach vorn drücken.

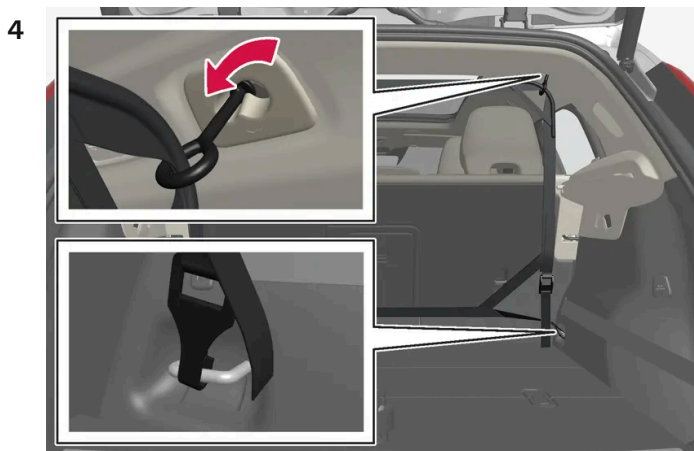

Montage hinten.

Bei Montage hinten:

Ist das Netz in den hinteren Dachbefestigungen montiert, die Verzeurrbänder des Gepäcknetzes in die vorderen Ladesicherungsösen des Kofferraums einhaken.

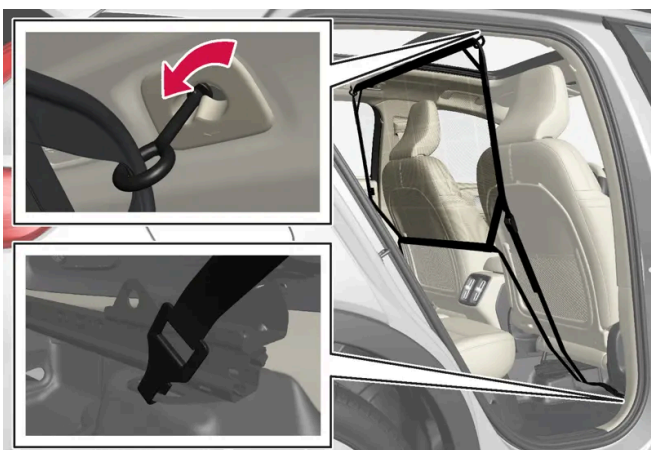

Montage vorn.

Bei Montage vorn:

Ist das Netz in den vorderen Dachbefestigungen montiert, die Verzeurrbänder in die äußeren Ösen an den Gleitschienen der Sitze einhaken. Sie erleichtern diesen Vorgang, indem Sie die Rückenlehne gerade stellen und den Sitz etwas nach vorn schieben.

Achten Sie beim Zurückschieben des Sitzes darauf, Sitz und Rückenlehne nicht mit zu viel Kraft an das Netz zu drücken. Verstellen Sie den Sitz nur so weit, bis Sitz oder Rückenlehne das Netz berühren.

 **Wichtig**

Wenn der Sitz oder die Rückenlehne fest nach hinten gegen das Schutznetz gedrückt wird, können das Netz und dessen Halter am Dach beschädigt werden.

- 5 Das Gepäcknetz mit den Verzurrbändern festspannen.

## Gepäcknetz abnehmen

Das Schutznetz kann einfach herausgenommen und zusammengelegt werden.

- 1 Sie lösen die Spannung des Gepäcknetzes, indem Sie auf die Schnalle des Verzurrbands drücken und das Band an der jeweiligen Seite etwas herausziehen.
- 2 Die Sperrhaken eindrücken und die beiden Haken des Verzurrbands lösen.
- 3 Die oberen Befestigungen lösen und das Netz aus den Dachbefestigungen nehmen.
- 4 Das Netz zusammenlegen und in seiner Hülle verstauen.  
Falls gewünscht, den Kleiderhaken wieder anbringen.

\* Optie/accessoire.

---

## 17.1.5. Dachlast und Dachgepäckträger

Bei Beladung des Fahrzeugs auf dem Dach werden die von Volvo entwickelten Ladevorrichtungen empfohlen.

Hierdurch sinkt das Risiko von Schäden am Fahrzeug. Die Dachgepäckträger von Volvo erhalten Sie bei Ihrem Volvo Partner.

Sorgfältig die dem Dachgepäckträger beiliegenden Einbauanweisungen befolgen.

- Die Ladung gleichmäßig auf dem Dachgepäckträger verteilen. Das schwerste Ladegut nach unten legen.
- Regelmäßig überprüfen, ob Dachgepäckträger und Ladung ordentlich befestigt sind. Die Ladung muss gut mit Ladegurten festgezurret sein.
- Wenn die Ladung über das vordere Ende des Fahrzeugs hinausragt, wie zum Beispiel ein Kanu oder Kajak, die Abschleppöse an der vorderen Befestigung anbringen und zum Festzurren von Ladegurten benutzen.
- Mit dem Umfang der Ladung nehmen Windwiderstand und Kraftstoffverbrauch des Fahrzeugs zu.

**Der Inhalt dieses Handbuchs entspricht dem Stand des Benutzerhandbuchs zum Zeitpunkt der Drucklegung und ist in Zukunft möglicherweise nicht mehr vollständig gültig. Weitere Informationen finden Sie auf der ersten Seite mit dem vollständigen Haftungsausschluss.**

- Vorsichtig und vorausschauend fahren. Starkes Beschleunigen, scharfes Abbremsen oder scharfes Abbiegen vermeiden.

 **Warnung**

Mit einer Dachlast ändern sich der Schwerpunkt des Fahrzeugs und die Fahreigenschaften.

Halten Sie die für das Fahrzeug geltenden Vorgaben zu Gewichten und maximaler Zuladung ein.

## 17.1.6. Fahrradträger für Anhängerzugvorrichtung\*

Bei Anwendung einer Fahrradhaltevorrichtung wird der von Volvo entwickelte Fahrradträger empfohlen.

Dadurch können Schäden am Fahrzeug vermieden werden, und es wird die größtmögliche Sicherheit bei der Fahrt erreicht. Den Fahrradträger von Volvo erhalten Sie bei Ihrem Volvo Partner.

Folgen Sie den mit dem Fahrradträger gelieferten Instruktionen mit Sorgfalt.

- Der Fahrradträger darf einschließlich der Last maximal 75 kg (165 Pfund) wiegen.
- Der Fahrradträger darf für maximal drei Fahrräder konzipiert sein.

 **Warnung**

Die falsche Anwendung des Fahrradträgers kann zu Schäden an Anhängerkupplung und Fahrzeug führen.

Der Fahrradträger kann sich von der Anhängerkupplung lösen

- wenn er falsch an der Anhängerkupplung montiert ist,
- wenn er überlastet ist (zur maximalen Last siehe die Bedienungsanleitung des Fahrradträgers),
- wenn er zu einem anderen Zweck als für den Fahrradtransport verwendet wird.

Die Fahreigenschaften des Fahrzeugs werden durch einen Fahrradträger auf der Anhängerzugvorrichtung beeinflusst, zum Beispiel aufgrund:

- höherem Gewichts
- geringerer Beschleunigungsfähigkeit
- verminderter Bodenfreiheit
- veränderter Bremsfähigkeit.

## Empfehlungen zur Beladung des Fahrradträgers mit Fahrrädern

Je größer der Abstand zwischen dem Schwerpunkt der Last und der Kugel der Anhängerzugvorrichtung ist, desto stärker wird die Vorrichtung belastet.

Beladen Sie den Träger gemäß den folgenden Empfehlungen:

- Platzieren Sie das schwerste Fahrrad ganz innen, nahe zum Fahrzeug.

**Der Inhalt dieses Handbuchs entspricht dem Stand des Benutzerhandbuchs zum Zeitpunkt der Drucklegung und ist in Zukunft möglicherweise nicht mehr vollständig gültig. Weitere Informationen finden Sie auf der ersten Seite mit dem vollständigen Haftungsausschluss.**

- Sorgen Sie für eine symmetrische Lastenverteilung, möglichst nahe zur Mitte des Fahrzeugs, zum Beispiel durch versetztes Anbringen der Räder, wenn mehrere transportiert werden sollen.
- Entfernen Sie lose Gegenstände beim Transport von den Fahrrädern wie zum Beispiel Fahrradkörbe, Batterien, Kindersitze. Dadurch wird zum Teil die Belastung der Anhängerzugvorrichtung und des Fahrradträgers verringert, und zum anderen Teil wird auch der Luftwiderstand verringert, was sich auf den Kraftstoffverbrauch auswirkt.
- Verwenden Sie keine Schutzüberzüge auf den Fahrrädern. Dadurch könnte die Manövrierfähigkeit beeinträchtigt werden, einschließlich einer verschlechterten Sicht und höherem Kraftstoffverbrauch. Dadurch würde auch die Belastung der Anhängerzugvorrichtung erhöht.

\* Optie/accessoire.

---

## 17.1.7. Fahren mit Anhänger

Beim Fahren mit einem Anhänger sind einige wichtige Aspekte zu beachten, zum Beispiel in Bezug auf Anhängerkupplung, Anhänger sowie Lastverteilung im Anhänger.

Die Gesamtzuladung ist vom Leergewicht des Fahrzeugs abhängig. Die Gesamtzuladung des Fahrzeugs reduziert sich um die Summe des Gewichts der Insassen und der gesamten Sonderausstattung, beispielsweise einer Anhängerkupplung.

Das Fahrzeug wird mit der notwendigen Ausstattung zum Fahren mit einem Anhänger geliefert.

- Die Anhängerkupplung des Fahrzeugs muss zugelassen sein.
- Die Ladung auf dem Anhänger so verteilen, dass das Gewicht auf der Anhängerkupplung die maximal zulässige Stützlast nicht überschreitet. Die Stützlast gilt als Teil der Nutzlast des Fahrzeugs.
- Den Reifendruck entsprechend der max. Zuladung erhöhen.
- Beim Fahren mit Anhänger wird der Motor stärker als normal beansprucht.
- Nicht mit einem schweren Anhänger fahren, wenn das Fahrzeug noch sehr neu ist. Warten, bis das Fahrzeug eine Kilometerleistung von mindestens 1000 km (620 Meilen) aufweist.
- Bei langen, steilen Gefällen werden die Bremsen erheblich stärker als normal beansprucht. Bei Handschaltung in einen niedrigeren Gang schalten und die Geschwindigkeit entsprechend anpassen.
- Geltende Bestimmungen für zulässige Geschwindigkeiten und Gewichte befolgen.
- Bei Fahrten mit Anhänger an langen, starken Steigungen mit niedriger Geschwindigkeit fahren.
- Die angegebenen maximalen Anhängergewichte gelten nur für Höhen bis zu 1.000 m ü. NHN (3.280 Fuß). In höheren Höhen ist die Motorleistung und damit die Fähigkeit des Fahrzeugs, Steigungen zu bewältigen, herabgesetzt, sodass dann auch ein niedrigeres Anhängergewicht anzusetzen ist. Das Gewicht von Fahrzeug und Anhänger muss pro weitere 1.000 m (3.280 Fuß), oder entsprechend anteilmäßig, um 10 % verringert werden.
- Fahrten mit Anhänger an Steigungen von über 12 % vermeiden.

### Hinweis

Extreme Witterungsverhältnisse, Fahren mit Anhänger oder das Fahren in großen Höhen in Kombination mit einer geringeren Kraftstoffqualität als der empfohlenen sind Faktoren, die sich wesentlich auf den Kraftstoffverbrauch des Fahrzeugs auswirken.

## Anhängergewichte

### Warnung

Angegebene Empfehlungen für Anhängergewichte sind zu befolgen. Der gesamte Zug kann sonst bei Ausweichmanövern und Einbremsungen schwer zu kontrollieren sein.

### Hinweis

Die angegebenen höchsten Anhängergewichte sind die durch Volvo zugelassenen. Durch nationale Fahrzeugbestimmungen können Anhängergewichte und Geschwindigkeiten jedoch zusätzlich begrenzt sein. Die Anhängerzugvorrichtungen können für höhere Gewichte zertifiziert sein, als das Fahrzeug ziehen darf.

## Niveauregelung\*

Unabhängig von der Beladung (bis zum zulässigen Höchstgewicht) strebt das Fahrzeug durch die Niveauregulierung eine konstante Höhe an. Wenn das Fahrzeug stillsteht, sinkt das Heck etwas ab, was vollkommen normal ist.

## Bei der Fahrt auf hügeligem Terrain

Unter bestimmten Bedingungen kann bei der Fahrt mit einem Anhänger Überhitzungsgefahr bestehen. Eine Überhitzung von Motor und Antriebssystem wird durch ein Warnsymbol und eine Meldung auf dem Fahrerdisplay angezeigt.

Das Automatikgetriebe passt den eingelegten Gang optimal an Belastung und Motordrehzahl an.

### Starke Steigungen

Das Automatikgetriebe nicht mit einem höheren Gang sperren als der Motor „verkräftet“ – das Fahren in höheren Gängen mit niedriger Motordrehzahl ist nicht immer vorteilhaft.

### Parken an einer Steigung

- 1 Das Bremspedal betätigen.
- 2 Die Feststellbremse aktivieren.
- 3 Legen Sie Schaltstellung P ein.
- 4 Das Bremspedal loslassen.

Zum Blockieren der Räder Keile verwenden, wenn ein Fahrzeug mit angekoppeltem Anhänger an einer Steigung geparkt wird.

#### Anfahren an einer Steigung

- 1 Das Bremspedal betätigen.
- 2 Schaltstellung D auswählen.
- 3 Feststellbremse lösen.
- 4 Das Bremspedal loslassen und losfahren.

\* Optie/accessoire.

---

## 17.2. Laderaum

---

### 17.2.1. Gepäcknetz, Schutzgitter und Kofferraumabdeckung

---

#### 17.2.1.1. Gepäcknetz\* anbringen und abnehmen

Ein Gepäcknetz verhindert, dass Gepäck bei einem starken Abbremsen im Innenraum nach vorn geschleudert wird.

Das Schutznetz wird an vier Befestigungspunkten montiert.



Der Inhalt dieses Handbuchs entspricht dem Stand des Benutzerhandbuchs zum Zeitpunkt der Drucklegung und ist in Zukunft möglicherweise nicht mehr vollständig gültig. Weitere Informationen finden Sie auf der ersten Seite mit dem vollständigen Haftungsausschluss.

Aus Sicherheitsgründen ist das Gepäcknetz stets wie nachfolgend beschrieben zu befestigen und zu sichern.

Das Netz ist aus strapazierfähigem Nylongewebe gefertigt und kann an zwei verschiedenen Orten im Fahrzeug befestigt werden:

- Einbau hinten - hinter dem Rücksitz.
- Einbau vorn - hinter den Vordersitzen.

 **Warnung**

Die Ladung im Laderaum muss auch bei korrekt montiertem Schutznetz gut verankert werden.

## Gepäcknetz anbringen

 **Warnung**

Kontrollieren Sie, dass die oberen Halter des Schutznetzes richtig montiert und die Verzurränder sicher befestigt sind.

Ein beschädigtes Gepäcknetz darf nicht verwendet werden.

 **Hinweis**

Wenn das Gepäcknetz vorn montiert werden soll, geht dies am besten über die Fondtüren.

- 1 Das Gepäcknetz mit den oberen Befestigungshaken nach oben auswickeln.
- 2 Einen Befestigungshaken des Netzes in die vordere oder hintere Dachbefestigung einhaken. Dabei müssen die Schnallen der Verzurränder in Ihre Richtung weisen.

Einen ggf. vorhandenen Kleiderhaken abnehmen, indem dieser auf der linken Seite eine Vierteldrehung nach rechts bzw. auf der rechten Seite eine Vierteldrehung nach links gedreht wird.

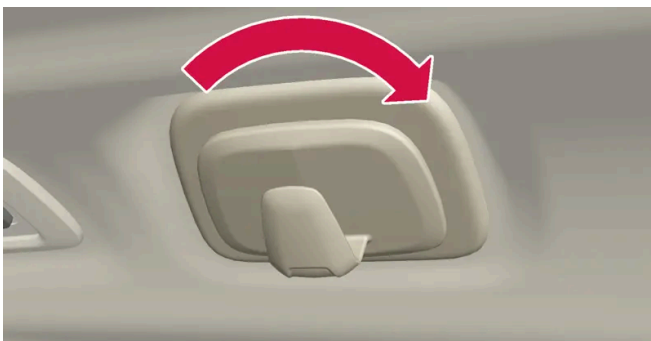

Betrifft die linke Seite.

- 3 Den zweiten Befestigungshaken des Netzes in der Halterung auf der entgegengesetzten Seite einhaken.



Die Befestigungshaken des Netzes sorgfältig in die vordere Endstellung der jeweiligen Dachhalterung nach vorn drücken.

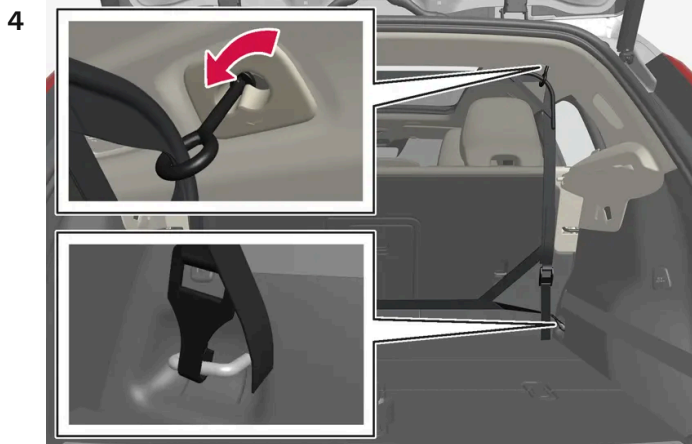

Montage hinten.

Bei Montage hinten:

Ist das Netz in den hinteren Dachbefestigungen montiert, die Verzurrbänder des Gepäcknetzes in die vorderen Ladesicherungsösen des Kofferraums einhaken.

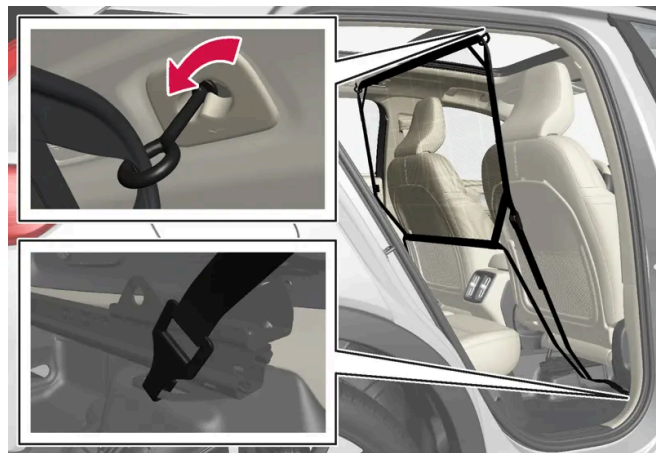

Montage vorn.

Bei Montage vorn:

Ist das Netz in den vorderen Dachbefestigungen montiert, die Verzurrbänder in die äußeren Ösen an den Gleitschienen der Sitze einhaken. Sie erleichtern diesen Vorgang, indem Sie die Rückenlehne gerade stellen und den Sitz etwas nach vorn schieben.

Achten Sie beim Zurückschieben des Sitzes darauf, Sitz und Rückenlehne nicht mit zu viel Kraft an das Netz zu drücken. Verstellen Sie den Sitz nur so weit, bis Sitz oder Rückenlehne das Netz berühren.

**! Wichtig**

Wenn der Sitz oder die Rückenlehne fest nach hinten gegen das Schutznetz gedrückt wird, können das Netz und dessen Halter am Dach beschädigt werden.

5 Das Gepäcknetz mit den Verzurrbändern festspannen.

## Gepäcknetz abnehmen

Der Inhalt dieses Handbuchs entspricht dem Stand des Benutzerhandbuchs zum Zeitpunkt der Drucklegung und ist in Zukunft möglicherweise nicht mehr vollständig gültig. Weitere Informationen finden Sie auf der ersten Seite mit dem vollständigen Haftungsausschluss.

Das Schutznetz kann einfach herausgenommen und zusammengelegt werden.

- 1** Sie lösen die Spannung des Gepäcknetzes, indem Sie auf die Schnalle des Verzurrbands drücken und das Band an der jeweiligen Seite etwas herausziehen.
- 2** Die Sperrhaken eindrücken und die beiden Haken des Verzurrbands lösen.
- 3** Die oberen Befestigungen lösen und das Netz aus den Dachbefestigungen nehmen.
- 4** Das Netz zusammenlegen und in seiner Hülle verstauen.  
Falls gewünscht, den Kleiderhaken wieder anbringen.

\* Optie/accessoire.

---

## 17.2.2. Gepäckraum

Das Fahrzeug verfügt über einen flexiblen Laderaum, in dem große Gegenstände transportiert und gesichert werden können.

Durch das Umklappen der Rückenlehne im Fond entsteht ein ausgesprochen geräumiger Laderaum. Verwenden Sie Lastsicherungsösen oder Tragetaschenhalter, um das Ladegut sicher an seinem Platz zu halten. Die Hutablage kann einfach entfernt werden, um Platz für sperrige Ladung frei zu bekommen.

Unter dem Kofferraumboden befindet sich die Abschleppöse und das Reifenpannen-Set bzw. das Reserverad\*.

\* Optie/accessoire.

---

## 17.2.3. Taschenhaken

Die Tragetaschenhaken sichern Ihre Einkaufstaschen und verhindern, dass diese im Gepäckraum umfallen können.

## An den Seiten



Auf jeder Seite des Kofferraums gibt es einen Tragetaschenhaken.

### ! Wichtig

Die Tragetaschenhaken können mit bis zu 5 kg (11 lb) belastet werden.

## Im Handschuhfach

Im Handschuhfach befindet sich auch ein ausklappbarer Haken, an dem eine Tasche aufgehängt werden kann.

## 17.2.4. Verbandkasten\*

Die Verbandstasche enthält eine Erste-Hilfe-Ausrüstung.

Bewahren Sie die Verbandstasche hinter dem elastischen Band auf, wenn das Fahrzeug mit einem solchen ausgerüstet ist.



Die Abbildung ist thematisch - je nach Fahrzeugmodell können die Einzelheiten unterschiedlich sein.

\* Optie/accessoire.

---

## 17.2.5. Hutablage entfernen und aufbewahren

Die Hutablage kann entfernt werden, um den Laderaum zu vergrößern.

### Hutablage entfernen



- 1** Hebeösen der Hutablage auf beiden Seiten lösen.
- 2** Hutablage an der Vorderkante aushaken und herausnehmen.

Die entfernte Hutablage an einem Platz aufbewahren, an dem sie nicht beschädigt werden kann.

---

## 17.2.6. Ladeboden hochklappen

Der Ladeboden kann mithilfe des Stützarms in hochgeklappter Stellung gesichert werden.

- 1** Am Handgriff ziehen, um den Ladeboden hochzuklappen.

- 2 Stützarm aufstellen und das Endstück in der Steckdose an der Unterseite des Ladebodens platzieren.



- Der Ladeboden verbleibt in hochgeklappter Stellung.

## 17.2.7. Lastsicherungsösen

Die Lastsicherungsösen werden verwendet, um die Spanngurte zu sichern, mit denen die Güter im Gepäckraum befestigt werden.

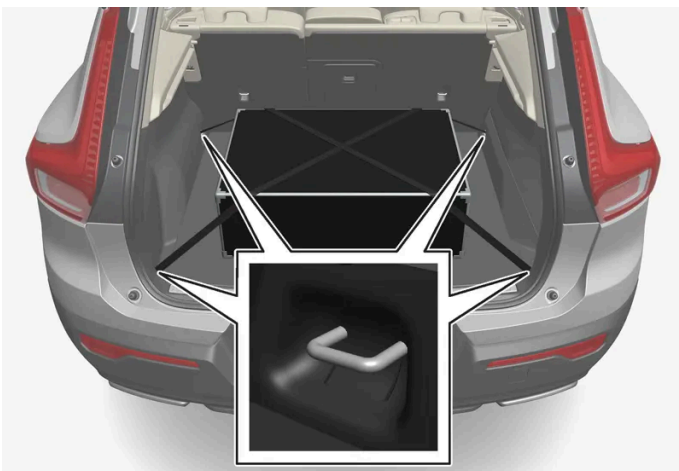

### **Warnung**

Hart, scharfkantige und/oder schwere Gegenstände, die offen liegen oder herausragen, können bei einer kräftigen Einbremsung Verletzungen verursachen.

Große, schwere Gegenstände sind stets mit dem Sicherheitsgurt oder mit Lastsicherungsband zu befestigen.

## 17.2.8. Warndreieck

Der Inhalt dieses Handbuchs entspricht dem Stand des Benutzerhandbuchs zum Zeitpunkt der Drucklegung und ist in Zukunft möglicherweise nicht mehr vollständig gültig. Weitere Informationen finden Sie auf der ersten Seite mit dem vollständigen Haftungsausschluss.

Warnen Sie andere Verkehrsteilnehmer mit dem Warndreieck, wenn das Fahrzeug im laufenden Verkehr zum Stehen kommt.

Auch die Warnblinkanlage aktivieren.

## Ablagefach

Das Warndreieck befindet sich im Fach innen an der Heckklappe.

## Warndreieck aufklappen

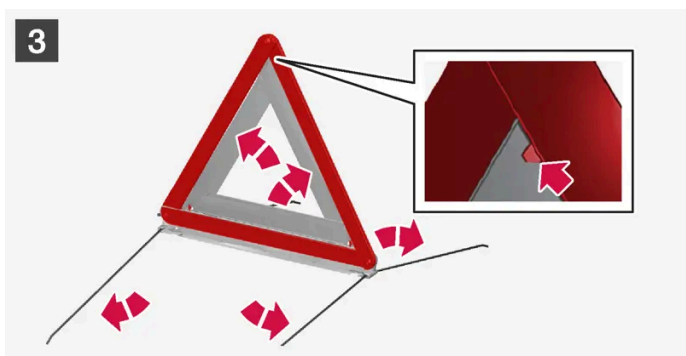

1 **1**

Die Klappe öffnen, indem Sie den Verschluss zuerst eine Vierteldrehung drehen und die Klappe anschließend aus den Halterungen am oberen und unteren Rand ziehen.

Den Schnappverschluss, mit dem das Warndreieck befestigt ist, leicht nach rechts drücken und die Hülle herausnehmen.

2 **2**

Der Inhalt dieses Handbuchs entspricht dem Stand des Benutzerhandbuchs zum Zeitpunkt der Drucklegung und ist in Zukunft möglicherweise nicht mehr vollständig gültig. Weitere Informationen finden Sie auf der ersten Seite mit dem vollständigen Haftungsausschluss.

Das Warndreieck aus der Hülle nehmen, aufklappen und die Enden zusammenführen.

### 3 3

Die Stützbeine des Warndreiecks ausklappen.

Bestimmungen für die Verwendung eines Warndreiecks befolgen. Warndreieck an einer bezüglich der Verkehrssituation geeigneten Stelle aufstellen.



Vergewissern Sie sich, dass das Warndreieck samt Hülle nach Gebrauch ordnungsgemäß im Aufbewahrungsfach befestigt und die Klappe vollständig geschlossen ist.

---

## 17.2.9. Heckklappe mit dem Transponderschlüssel entriegeln

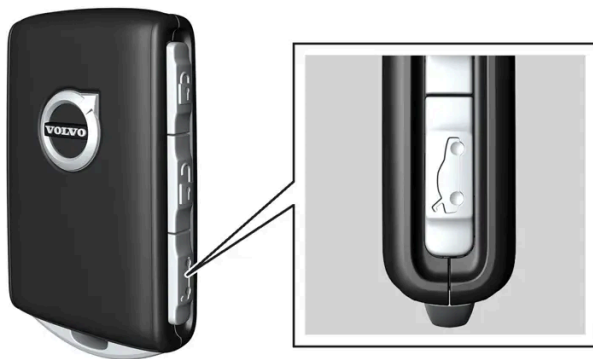
Mit einer Taste am Transponderschlüssel lässt sich die Heckklappe separat entriegeln.



- 1 Die -Taste am Transponderschlüssel drücken.
  - Die Heckklappe wird entriegelt, bleibt aber geschlossen.  
Die Türen bleiben weiterhin verriegelt und durch die Alarmanlage gesichert\*. Durch Erlöschen der Verriegelungs- und Alarmanzeige auf dem Armaturenbrett wird angezeigt, dass nicht das gesamte Fahrzeug verriegelt ist.  
Zum Öffnen der Heckklappe die gummierte Druckplatte unter dem Griff der Heckklappe leicht andrücken. Wenn die Heckklappe nicht innerhalb von 2 Minuten geöffnet wird, wird sie wieder verriegelt und die Alarmanlage erneut aktiviert.
- 2 Mit elektrisch betätigter Heckklappe\*:
  - Die Taste  am Transponderschlüssel gedrückt halten (ca. 1,5 Sekunden)
  - Die Heckklappe wird entriegelt und öffnet sich; die Türen bleiben verriegelt und von der Alarmanlage gesichert.

\* Optie/accessoire.

Der Inhalt dieses Handbuchs entspricht dem Stand des Benutzerhandbuchs zum Zeitpunkt der Drucklegung und ist in Zukunft möglicherweise nicht mehr vollständig gültig. Weitere Informationen finden Sie auf der ersten Seite mit dem vollständigen Haftungsausschluss.

---

## 17.2.10. Maximalöffnung der elektrisch betätigten Heckklappe\* einstellen

Passen Sie die maximale Öffnung der Heckklappe an, wenn z. B. in einer Garage nur begrenzter Raum für das Fahrzeug zur Verfügung steht.

### Maximale Öffnungshöhe einstellen

- 1 Heckklappe manuell öffnen und in der gewünschten Öffnungsstellung halten.
- 2 ↶-Taste an der Unterseite der Heckklappe drücken und für etwa 3 Sekunden gedrückt halten.
  - Es ertönen zwei Tonsignale, die das Speichern der aktuellen Position bestätigen.

#### Hinweis

Zur Programmierung muss die Heckklappe mindestens zur Hälfte geöffnet sein.

### Größtmögliche Öffnung wiederherstellen

- 1 Heckklappe manuell in ganz geöffnete Position bringen.
- 2 ↶-Taste an der Unterseite der Heckklappe drücken und für etwa 3 Sekunden gedrückt halten.
  - Es ertönen zwei Tonsignale, die das Löschen der gespeicherten Position anzeigen.

#### Hinweis

- Wenn das System zu lange kontinuierlich gearbeitet hat, wird es ausgeschaltet, um eine Überbelastung zu vermeiden. Nach ca. 2 Minuten kann es wieder verwendet werden.

\* Option/accessoire.

---

## 17.2.11. Heckklappe per Fußbewegung bedienen\*

Der Inhalt dieses Handbuchs entspricht dem Stand des Benutzerhandbuchs zum Zeitpunkt der Drucklegung und ist in Zukunft möglicherweise nicht mehr vollständig gültig. Weitere Informationen finden Sie auf der ersten Seite mit dem vollständigen Haftungsausschluss.



Eine Funktion, die das Öffnen und Schließen der Heckklappe durch eine Fußbewegung unter den hinteren Stoßfänger ermöglicht, erleichtert die Bedienung mit vollen Händen.

Wenn das Fahrzeug mit der schlüssellosen Verriegelung und Entriegelung\* ausgerüstet ist, kann die Heckklappe durch eine Fußbewegung geöffnet werden.

Bei Ausstattung des Fahrzeugs mit elektrisch betätigter Heckklappe\* lässt sich die Heckklappe auf diese Weise sowohl öffnen als auch schließen.

**i Hinweis**

Die Funktion zur Betätigung der Heckklappe mittels Fußbewegung ist in zwei Ausführungen erhältlich:

- Öffnen und Schließen mittels Fußbewegung
- Mit Fußbewegung nur entriegeln (Heckklappe von Hand öffnen)

Beachten Sie bitte, dass die elektrisch betätigte Heckklappe\* Voraussetzung für das Öffnen und Schließen der Heckklappe mittels Fußbewegung ist.



Der Sensor befindet sich etwas links von der Mitte des Stoßfängers.

Einer der Transponderschlüssel des Fahrzeugs muss sich hinter dem Fahrzeug in Reichweite, d. h. ca. 1 Meter (3 Fuß) befinden, damit das Öffnen und Schließen möglich ist. Dies gilt auch für ein bereits entriegeltes Fahrzeug, damit es nicht z. B. bei der Autowäsche zu einem unbeabsichtigten Öffnen kommt.

## Durch Fußbewegung öffnen und schließen



Trittbewegung innerhalb des Aktivierungsbereichs des Sensors.

Führen Sie **eine** nach vorn gerichtete Trittbewegung unter den linken Teil des Heckstoßfängers aus. Dann einen Schritt zurücktreten. Berühren sie den Stoßfänger nicht.

- Zu Beginn des Vorgangs ertönt ein kurzes Signal, woraufhin die Heckklappe geöffnet oder geschlossen wird.

Wenn mehrere Trittbewegungen erfolgen, aber kein zugehöriger Transponderschlüssel hinter dem Fahrzeug erkannt wird, ist das Öffnen erst wieder nach einer bestimmten Zeit möglich.

Halten Sie ihren Fuß nicht dauernd unter das Fahrzeug, da dies zu einem Abbruch der Aktivierung führt.

### Öffnen oder Schließen durch Fußbewegung abbrechen

- 1 Führen Sie während des laufenden Öffnens oder Schließens **eine** nach vorn gerichtete Trittbewegung aus, um die Bewegung der Heckklappe zu unterbrechen.

Um das Öffnen oder Schließen der Heckklappe abzubrechen, braucht der Transponderschlüssel nicht in der Nähe des Fahrzeugs zu sein.

Wenn die Heckklappe in fast geschlossenem Zustand gestoppt wird, erfolgt bei der nächsten Aktivierung eine Öffnung der Heckklappe.

#### Hinweis

Wenn große Mengen Eis, Schnee, Schmutz o. Ä. auf dem hinteren Stoßfänger lasten, kann die Funktion herabgesetzt sein oder ausfallen. Halten Sie diese daher stets sauber.

**i Hinweis**

Beachten Sie, dass sich das System in einer Waschstraße o.Ä. aktivieren kann, wenn der Transponderschlüssel in Reichweite ist.

\* Optie/accessoire.

---

## 17.2.12. Heckklappe von innen entriegeln

Die Heckklappe kann von innen mit der Taste am Armaturenbrett entriegelt werden.



- 1 Kurzer Druck auf die Taste  auf dem Armaturenbrett.
  - > Von außen wird die Heckklappe durch Ergreifen der gummierten Druckplatte entriegelt und geöffnet.

Mit elektrisch betätigter Heckklappe\*:

- 1 Langer Druck auf die Taste  auf dem Armaturenbrett.
  - > Daraufhin öffnet sich die Heckklappe.

\* Optie/accessoire.

## 17.2.13. Heckklappe schlüssellos entriegeln\*

Mit der schlüssellosen Verriegelung und Entriegelung reicht es, leicht auf die gummierte Druckplatte am Handgriff der Heckklappe zu drücken, um das Fahrzeug zu entriegeln.

### Hinweis

Damit die Entriegelung funktioniert, muss sich ein Transponderschlüssel des Fahrzeugs in Reichweite hinter dem Fahrzeug befinden.



Die Heckklappe wird von einem elektrischen Schloss geschlossen gehalten.

Zum Öffnen:

- 1 An der Unterseite des Handgriffs der Heckklappe leicht auf die gummierte Druckplatte drücken.
  - > Das Schloss wird entriegelt.
- 2 Um die Heckklappe vollständig zu öffnen, den Außengriff anheben.

### Wichtig

- Zum Lösen des Heckklappenschlosses ist minimale Kraft erforderlich – nur leicht auf die gummierte Platte drücken.
- Beim Öffnen der Heckklappe die Hubkraft nicht auf die Gummiplatte ausüben – die Klappe am Griff anheben. Durch zu große Kraft kann der elektrische Anschluss der Gummiplatte beschädigt werden.

Es ist auch möglich, die Heckklappe freihändig mit einer Fußbewegung unter den hinteren Stoßfänger zu öffnen, siehe dazu separaten Abschnitt.

 **Warnung**

Fahren Sie nicht mit offener Heckklappe, giftige Abgase könne über den Laderaum in das Fahrzeug eingesogen werden.

\* Optie/accessoire.

## 17.3. Aufbewahrung und Innenraum

### 17.3.1. Innenausstattung

Übersicht über Ausstattung und Ablagefächer im Innenraum.

#### Vordersitz

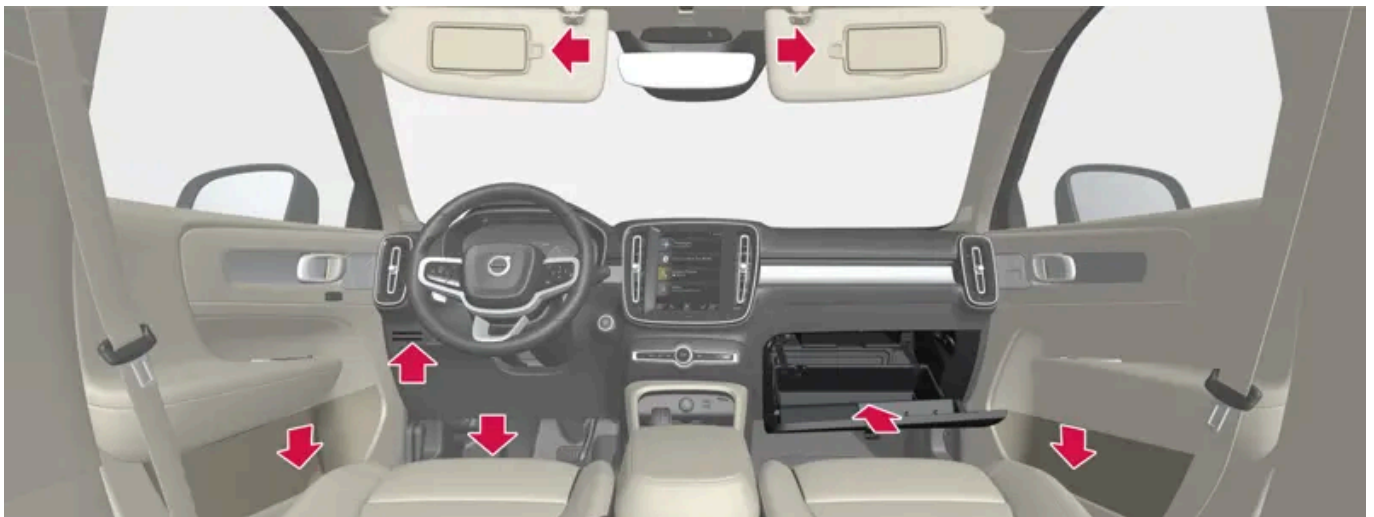

Ablagefach in der Türverkleidung, Kartenhalter links neben dem Lenkrad, Aufbewahrungsfach unter dem Fahrersitz<sup>[1]</sup>, Sonnenblenden sowie Handschuhfach mit Ausklapphaken.

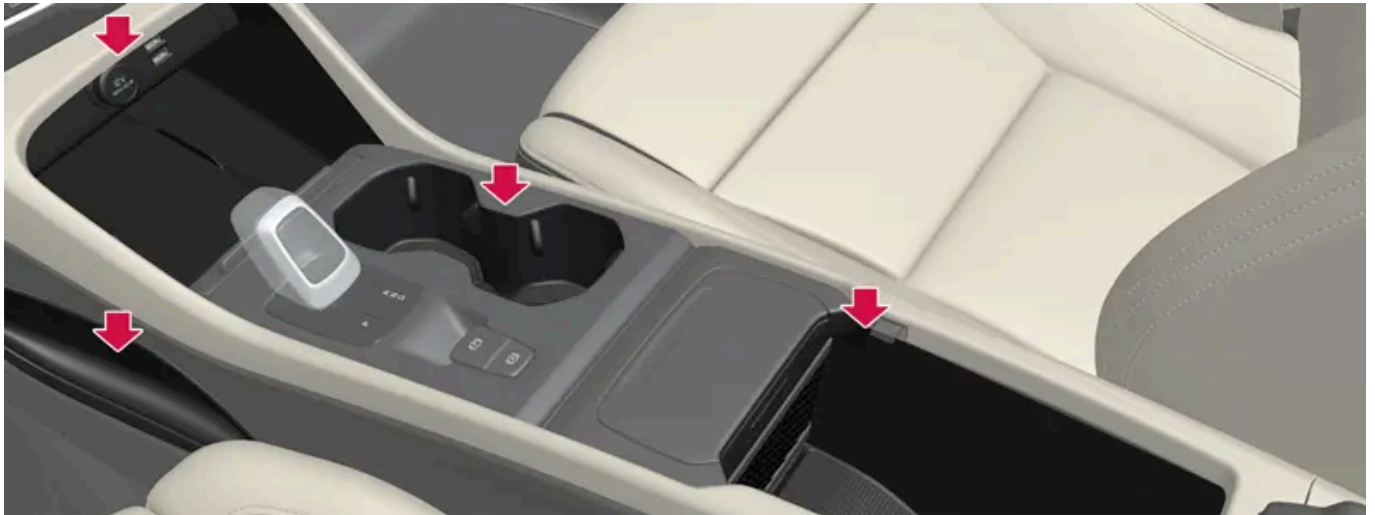

Ablagefach im Fußraum, Steckdose und USB-Buchsen\* über der kabellosen Ladeablage\*, Getränkehalter sowie Aufbewahrungsmöglichkeiten unter der Armlehne an der Tunnelkonsole.

## Fond

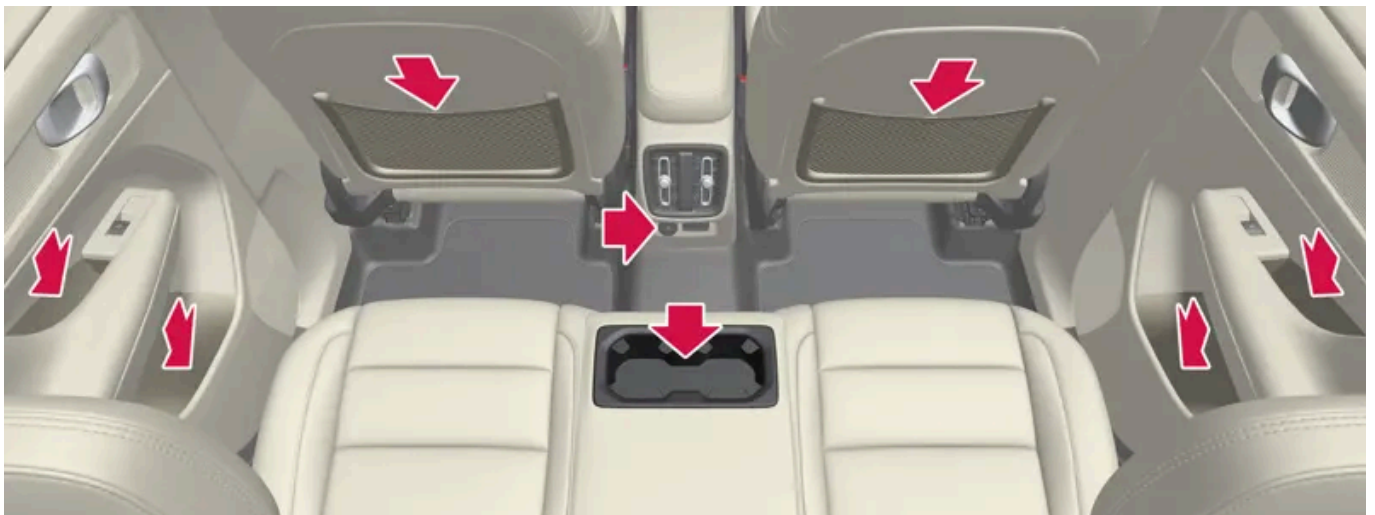

Ablagefächer in der Türverkleidung, Getränkehalter\* an der Rückenlehne des mittleren Sitzplatzes, Einsteckfach an den Rückenlehnen der Vordersitze und USB-Buchsen an der Tunnelkonsole.

### **Warnung**

Lose Gegenstände wie z. B. Telefon, Kamera, Fernbedienung für Zusatzausstattung usw. im Handschuhfach oder anderen Fächern aufbewahren. Bei einem starken Bremsmanöver oder Unfall können diese anderenfalls Personen im Fahrzeug verletzen.

### **Wichtig**

Denken Sie daran, dass z. B. Metall auf hochglänzenden Flächen schnell zu Kratzern führen kann. Legen Sie keine Schlüssel, Telefone o. Ä. auf empfindliche Flächen.

[1] Hier kann max. 1 kg (2,2 lbs) Gewicht untergebracht werden.

\* Optie/accessoire.

---

## 17.3.2. Aschenbecher leeren\*

Zusammen mit den Zigarettenanzünder gibt es im Fahrzeug einen herausnehmbaren Aschenbecher in der Mittelkonsole.



- 1 Lösen Sie den Aschenbecher heraus, indem Sie ihn in gerader Richtung nach oben herausziehen, dann kann der Inhalt ausgeleert werden.
- 2 Stecken Sie den Aschenbecher zurück in die Tunnelkonsole.

### **Warnung**

Mit Glut und Asche ist Vorsicht geboten, damit dem Innenraum und Insassen keine Schäden zugefügt werden. Zigaretten ausschließlich an der hierfür vorgesehenen Fläche löschen.

\* Optie/accessoire.

---

## 17.3.3. Benutzung des Zigarettenanzünders\*

Der Inhalt dieses Handbuchs entspricht dem Stand des Benutzerhandbuchs zum Zeitpunkt der Drucklegung und ist in Zukunft möglicherweise nicht mehr vollständig gültig. Weitere Informationen finden Sie auf der ersten Seite mit dem vollständigen Haftungsausschluss.

Der Zigarettenanzünder kann die 12-V-Steckdose im vorderen Teil der Tunnelkonsole ergänzen.

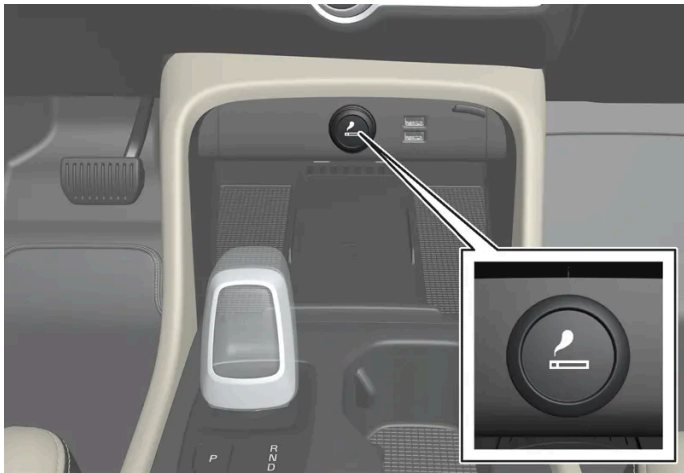

Zigarettenanzünder in Tunnelkonsole, Vordersitz.

- 1 Drücken Sie den Knopf im Zünder.
  - Sobald der Zünder glüht, rastet der Knopf zurück.
- 2 Ziehen Sie den Zünder aus dem Anschluss und verwenden Sie die Glut zum Anzünden.
- 3 Schieben Sie dann den Zünder zurück in den Anschluss.

 **Warnung**

Achten Sie darauf, dass die Glut des Zigarettenanzünders keine Mitfahrer verletzt oder die Innenausstattung beschädigt.

\* Optie/accessoire.

## 17.3.4. Steckdose

In der Tunnelkonsole und im Koffer-/Gepäckraum befindet sich je eine 12-V-Steckdose\*.

Beim Auftreten von Problemen an einer Steckdose wenden Sie sich bitte an eine Werkstatt - eine Volvo-Vertragswerkstatt wird empfohlen.



## 12-V-Steckdose

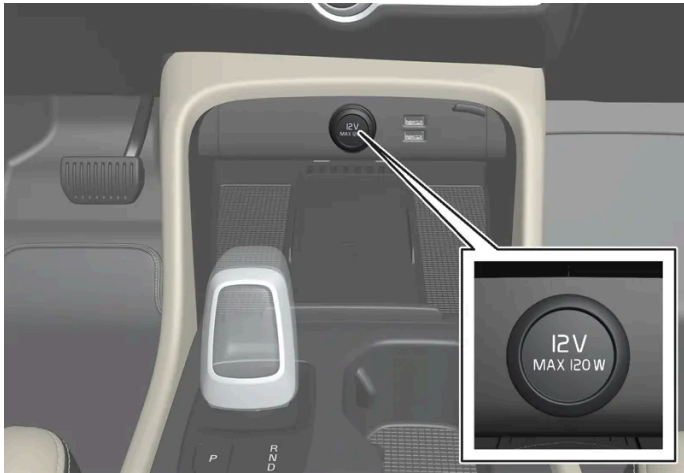

12-V-Steckdose in der Tunnelkonsole, vorn.

An die 12-V-Steckdosen kann verschiedenes hierfür vorgesehenes Zubehör angeschlossen werden, wie z. B. Musikplayer, Kühlboxen und Mobiltelefone.



12-V-Steckdose im Kofferraum\*.

\* Optie/accessoire.

---

## 17.3.5. Steckdosen verwenden

An die 12-V-Steckdosen kann verschiedenes hierfür vorgesehenes Zubehör angeschlossen werden, wie z. B. Musikplayer, Kühlboxen und Mobiltelefone.

Damit die Steckdosen Strom liefern können, muss die elektrische Anlage des Fahrzeugs zumindest in Zündstellung I stehen. Danach sind die Steckdosen aktiv, solange der Ladezustand der Startbatterie nicht zu niedrig ist.

Bei Ausschalten des Motors und Verriegelung des Fahrzeugs werden die Steckdosen deaktiviert. Wird das Fahrzeug nach Ausschalten des Motors nicht verriegelt oder mit vorübergehender Deaktivierung der Sicherheitsverriegelung verriegelt, bleiben die Steckdosen für weitere max. 7 Minuten aktiv.

**Der Inhalt dieses Handbuchs entspricht dem Stand des Benutzerhandbuchs zum Zeitpunkt der Drucklegung und ist in Zukunft möglicherweise nicht mehr vollständig gültig. Weitere Informationen finden Sie auf der ersten Seite mit dem vollständigen Haftungsausschluss.**

 **Hinweis**

Bedenken Sie, dass die Nutzung der Steckdosen bei abgestelltem Motor zu einem zu niedrigen Ladezustand der Startbatterie und damit zur Herabsetzung anderer Funktionen führen kann.

An die Steckdosen angeschlossene Geräte können auch verwendet werden, wenn die Fahrzeuelektrik ausgeschaltet ist oder die Vorklimatisierung läuft. Ziehen Sie daher angeschlossene Stecker nicht verwendeter Geräte ab, um die Startbatterie zu schonen.

 **Warnung**

- Benutzen Sie kein Zubehör mit ungewöhnlich großen oder schweren Steckern – diese können die Steckdose beschädigen oder sich während der Fahrt lösen.
- Benutzen Sie kein Zubehör, das z. B. Störungen des Funkempfängers oder der Elektrik des Fahrzeugs verursachen könnte.
- Bringen Sie Zubehör so unter, dass es bei abruptem Bremsen oder einem Unfall keine Verletzungsgefahr für Fahrer oder Insassen darstellt.
- Durch angeschlossenes Zubehör kann sich übermäßige Wärme bilden, die zu Verletzungen von Insassen oder Schäden an der Innenausstattung führen kann – behalten Sie dieses daher stets im Auge.

## 12-V-Steckdose verwenden

- 1 Den Stopfen (Tunnelkonsole) entfernen oder den Deckel (Gepäck/Kofferraum) vor der Steckdose öffnen und den Stecker des Zubehörs anschließen.
- 2 Wenn die Steckdose nicht verwendet wird bzw. unbeobachtet bleibt, den Stecker des Zubehörs abziehen und den Stopfen (Tunnelkonsole) wieder anbringen bzw. den Deckel (Gepäck/Kofferraum) schließen.

 **Wichtig**

Die maximale Leistungsabgabe beträgt pro Steckdose 120 W (10 A).

## 17.3.6. Verwendung des Handschuhfachs

Das Handschuhfach ist auf der Beifahrerseite untergebracht. Im Handschuhfach können Sie z. B. die in gedruckter Form vorliegenden Halterinformationen aufbewahren. Es gibt auch Platz für einen Stift und Kartenhüllen.



Handschuhfach mit aufklappbarem Haken.

Bei geöffnetem Handschuhfach kann der an diesem befindliche Haken aufgeklappt und bei geschlossenem Handschuhfach verwendet werden.

**! Wichtig**

Der Haken muss entweder ganz eingeklappt oder ganz ausgeklappt sein, damit er beim Schließen des Handschuhfachs nicht beschädigt wird.

## 17.3.7. Sonnenblenden

Am Dachhimmel vor dem Fahrer- und dem Beifahrersitz befinden sich Sonnenblenden, die heruntergeklappt und bei Bedarf auch auf die Seite gedreht werden können.



Die Abbildung ist schematisch - die Gestaltung kann variieren.

**Der Inhalt dieses Handbuchs entspricht dem Stand des Benutzerhandbuchs zum Zeitpunkt der Drucklegung und ist in Zukunft möglicherweise nicht mehr vollständig gültig. Weitere Informationen finden Sie auf der ersten Seite mit dem vollständigen Haftungsausschluss.**

Die Beleuchtung\* des Spiegels wird beim Öffnen der Blende automatisch eingeschaltet.

In die Einfassung des Spiegels ist ein Clip integriert, der für Sie z. B. Karten oder Tickets griffbereit und sicher bereithält.

\* Optie/accessoire.

---

## 17.3.8. Tunnelkonsole

Die Tunnelkonsole ist zwischen den Vordersitzen angeordnet.

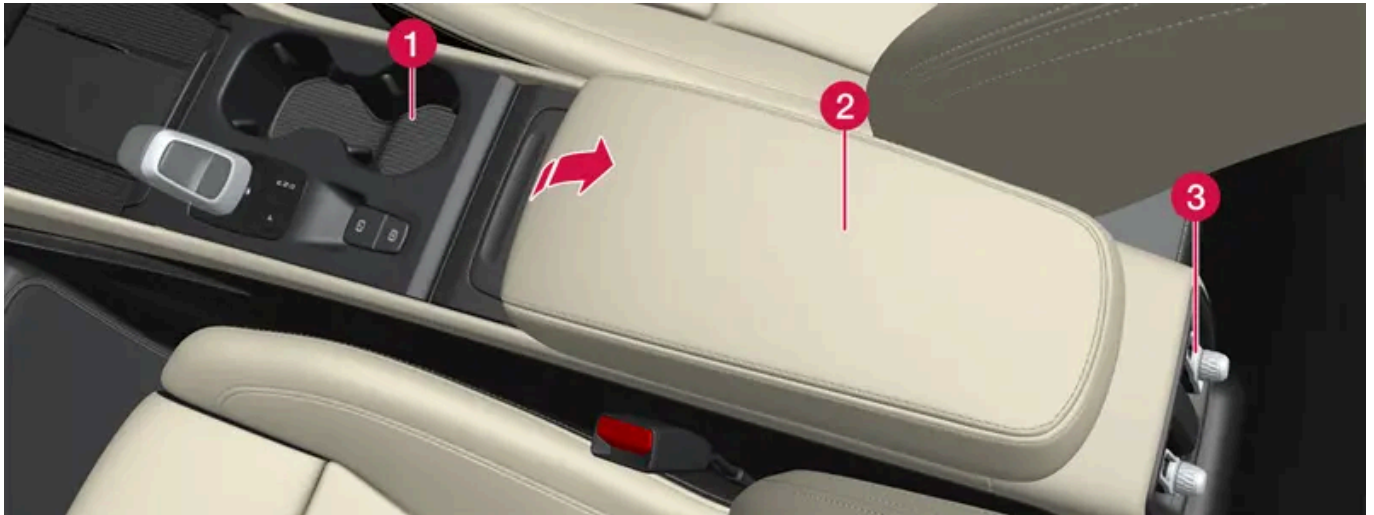

- 1 Ablagefach mit Getränkehalter.
- 2 Ablagefach unter der Armlehne.
- 3 Klimaregelung für die Klimafunktionen im Fonds\* oder Ablagefach. Darunter befinden sich auch USB-Buchsen.

**! Warnung**

Lose Gegenstände wie z. B. Telefon, Kamera, Fernbedienung für Zusatzausstattung usw. im Handschuhfach oder anderen Fächern aufbewahren. Bei einem starken Bremsmanöver oder Unfall können diese anderenfalls Personen im Fahrzeug verletzen.

**! Wichtig**

Denken Sie daran, dass z. B. Metall auf hochglänzenden Flächen schnell zu Kratzern führen kann. Legen Sie keine Schlüssel, Telefone o. Ä. auf empfindliche Flächen.

**i Hinweis**

Ein Sensor der Alarmanlage\* befindet sich unter dem Getränkehalter in der Tunnelkonsole. Legen Sie im Getränkehalter keine Münzen, Schlüssel oder andere Metallgegenstände ab, da dies die Alarmanlage auslösen könnte.

**i Hinweis**

Die USB-Buchsen können beispielsweise zum Aufladen eines Telefons oder Tablets verwendet werden. Zum Abspielen von Medien über die Audioanlage muss die USB-Buchse vorn im Fahrzeug verwendet werden.

\* Optie/accessoire.

## 17.3.9. Sicherungen unter dem linken Vordersitz

Die Sicherungen unter dem linken Vordersitz sichern unter anderem die Steckdose, Displays und Türmodule.

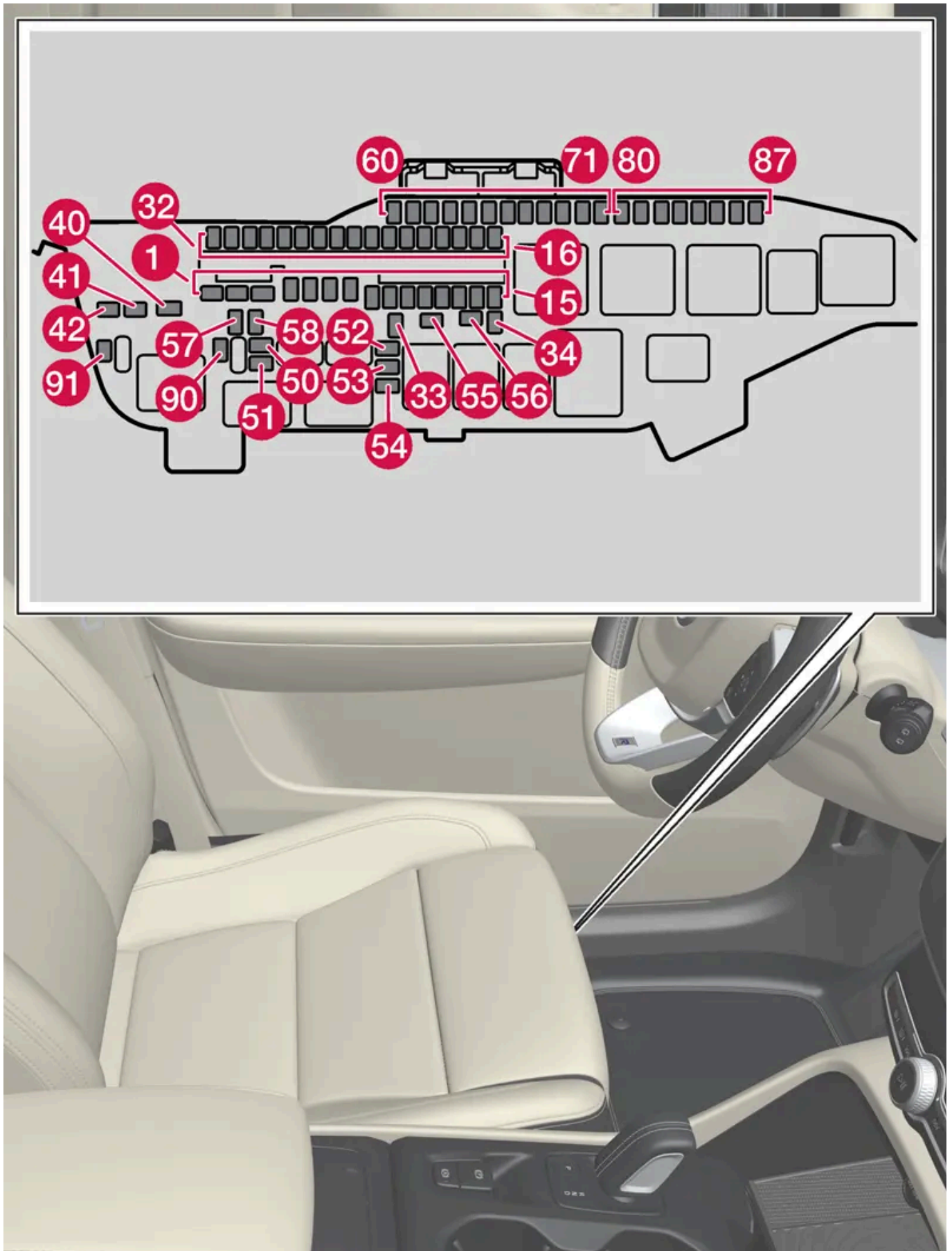

Der Inhalt dieses Handbuchs entspricht dem Stand des Benutzerhandbuchs zum Zeitpunkt der Drucklegung und ist in Zukunft möglicherweise nicht mehr vollständig gültig. Weitere Informationen finden Sie auf der ersten Seite mit dem vollständigen Haftungsausschluss.

In der **Zentralelektrik im Motorraum** ist Platz für einige Ersatzsicherungen. Auf der Deckelinnenseite ist eine Zange befestigt, mit der Sicherungen einfacher herausgezogen und eingesetzt werden können.

## Positionen

Auf der Innenseite des Deckels befindet sich ein Schild, auf dem die Position der Sicherungen angegeben ist.

	Funktion	Ampere	Typ
1	Audiosteuergerät (Verstärker) <sup>[1]</sup>	40	MCASE <sup>[2]</sup>
2	Zentralelektrik Modul A: Sensoren, Radarmodule, elektrisch verstellbare Sitze *	40	MCASE <sup>[2]</sup>
3	Zentralelektrik Modul B: Sensoren, Radarmodule, elektrisch verstellbare Sitze *	40	MCASE <sup>[2]</sup>
4	Gebälsemodul Klimaanlage vorn	40	MCASE <sup>[2]</sup>
5	Elektrisch betätigte Heckklappe *	25	MCASE <sup>[2]</sup>
6	Elektrisch verstellbarer Sitz *, rechts	20	MCASE <sup>[2]</sup>
7	Standheizung *	25	MCASE <sup>[2]</sup>
8	Steuergerät für Stickoxid-Reduktion (Diesel)	30	MCASE <sup>[2]</sup>
9	Türmodul, rechts hinten	20	Micro
10	Türmodul, links hinten	20	Micro
11	Türmodul, links vorn	20	Micro
12	–	–	Micro
13	Türmodul, rechts vorn	20	Micro
14	Sitzheizung hinten *	15	Micro
15	Isolierventil Kraftstofftank Mittelspannungsmodul	5	Micro
16	Berechnungsmodul	5	Micro
17	Sonnensensor	5	Micro
18	Lenkradschloss	7,5	Micro
19	Steuergerät Klimaanlage	7,5	Micro
20	Interne Bewegungssensoren *	5	Micro
21	Fahrerdisplay	5	Micro
22	Tastenfeld auf der Mittelkonsole	5	Micro
23	Lenkradmodul	5	Micro
24	Startschalter-Modul Elektronisches Schaltmodul Elektronische Feststellbremse	5	Micro
25	Display in der Mittelkonsole	5	Micro
26	Steuergerät Online-Fahrzeug Steuergerät Volvo On Call	5	Micro
27	Modul Multiband-Antenne	5	Micro
28	Relaispulen	5	Micro
29	Heckklappenöffnung per Fußbewegung *	5	Micro
30	Steuergerät Sensus TV* <sup>[3]</sup>	15	Micro
31	Diagnosebuchse OBD-II	10	Micro

**Der Inhalt dieses Handbuchs entspricht dem Stand des Benutzerhandbuchs zum Zeitpunkt der Drucklegung und ist in Zukunft möglicherweise nicht mehr vollständig gültig. Weitere Informationen finden Sie auf der ersten Seite mit dem vollständigen Haftungsausschluss.**

	Funktion	Ampere	Typ
32	Alkoholschloss*	5	Micro
33	Verschlussmotor für Kopfstütze, hinten links	15	Micro
34	Verschlussmotor für Kopfstütze, hinten rechts	15	Micro
40	Heckscheibenheizung	30	MCase <sup>[2]</sup>
41	Gurtstraffer, links	40	MCase <sup>[2]</sup>
42	Gurtstraffer, rechts	40	MCase <sup>[2]</sup>
50	Feuchtigkeitssensor	5	Micro
51	Steuergerät Kraftstoffpumpe	20	Micro
52	Kühlmittelpumpe	7,5	Micro
53	Lenkradheizung*	15	Micro
54	Luftfeuchtigkeitssensor Elektrische Zusatzheizung	5	Micro
55	Scheinwerferwaschanlage*	25	MCase <sup>[2]</sup>
56	Front- und Heckscheibenwaschanlage	25	MCase <sup>[2]</sup>
57	–	–	MCase <sup>[2]</sup>
58	–	–	MCase <sup>[2]</sup>
59	–	–	Micro
60	–	–	Micro
61	–	–	Micro
62	–	–	Micro
63	Gurtstraffer	5	Micro
64	Blind Spot Information (BLIS)* Steuergerät für Außengeräusch beim Zurücksetzen	5	Micro
65	–	–	Micro
66	–	–	Micro
67	All Wheel Drive (AWD)-Steuergerät*	15	Micro
68	–	–	Micro
69	Einparkhilfekamera*	5	Micro
70	–	–	Micro
71	Steuergerät Airbags und Gurtstraffer	5	Micro
80	Heckscheibenwischer	15	Micro
81	Deckenkonsole Panoramadach*	20	Micro
82	–	–	Micro
83	Innenbeleuchtung Abblendung Innenspiegel* Regen- und Helligkeitssensor* Bedienfelder in den Fondtüren und im Kofferraum	7,5	Micro
84	–	–	Micro
85	Steuergerät Fahrerassistenzfunktionen	5	Micro
86	Alkoholschloss*	5	Micro
87	Kabelloses Handy-Ladegerät* USB-Port	5	Micro

Der Inhalt dieses Handbuchs entspricht dem Stand des Benutzerhandbuchs zum Zeitpunkt der Drucklegung und ist in Zukunft möglicherweise nicht mehr vollständig gültig. Weitere Informationen finden Sie auf der ersten Seite mit dem vollständigen Haftungsausschluss.



	Funktion	Ampere	Typ
90	-	-	Micro
91	-	-	Micro

[1] Gilt für bestimmte Varianten.

[2] Dieser Sicherungstyp sollte von einer Werkstatt gewechselt werden. Eine Volvo-Vertragswerkstatt wird empfohlen.

\* Optie/accessoire.

[3] Gilt für bestimmte Märkte.

## 17.4. Durchladeluke im Fond\*

Die Klappe in der Lehne des mittleren Rücksitzes kann zum Transport von langen, schmalen Gegenständen (z. B. Skier) geöffnet werden.



- 1 Im Kofferraum den Griff der Klappe fassen und die Klappe öffnen.
- 2 Klappen Sie die Armlehne im Rücksitz herunter.
- 3 Richten Sie die Kopfstütze des mittleren Sitzplatzes so nach oben aus, dass die Stahlrohre die Lukenöffnung nicht blockieren.

Bei Verwendung der Verriegelungsfunktion Private Locking muss die Durchladeluke geschlossen sein.

\* Optie/accessoire.

# 18. Pflege und Service

---

## 18.1. Wagenpflege

---

### 18.1.1. Innenreinigung

---

#### 18.1.1.1. Center Display reinigen

Schmutz, Flecken und Hautfett können Leistung und Lesbarkeit des Displays in der Mittelkonsole beeinträchtigen. Den Bildschirm häufig mit einem Mikrofasertuch reinigen.

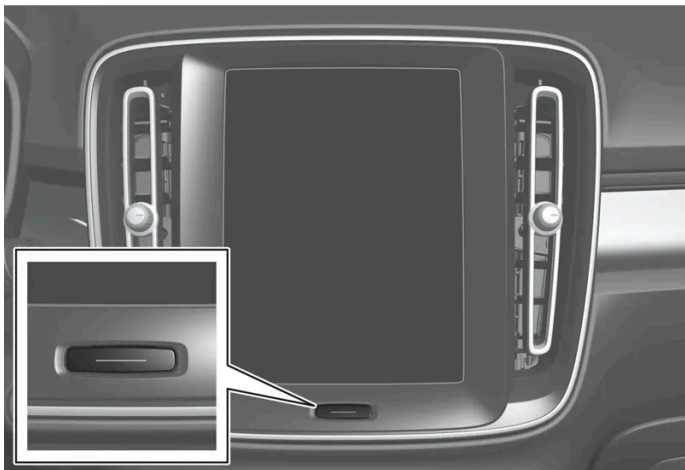

- 1 Das Display in der Mittelkonsole durch langes Drücken auf die Home-Taste ausschalten.
- 2 Reinigen Sie das Display mit einem sauberen und trockenen Mikrofasertuch und in kleinen kreisenden Bewegungen. Das Mikrofasertuch bei Bedarf leicht anfeuchten.
- 3 Das Display durch kurzes Drücken auf die Home-Taste aktivieren.

 **Wichtig**

Zur Reinigung des Center Displays muss das Mikrofasertuch frei von Sand und Schmutz sein.

 **Wichtig**

Üben Sie beim Reinigen des Mitteldisplays nur sanften Druck aus. Bei zu starker Druckausübung kann das Display Schaden nehmen.

 **Wichtig**

Sprühen Sie Flüssigkeit oder ätzende Chemikalien nicht direkt auf das Center Display. Scheibenreiniger, Reinigungsmittel, Sprays, Lösungsmittel, Alkohol, Ammoniak oder Reiniger mit Schleifpartikeln sollten nicht verwendet werden.

Verwenden Sie nie raue Tücher, Papiertaschentücher oder Seidenpapier, da diese Materialien Kratzer auf dem Center Display hinterlassen können.

---

## 18.1.1.2. Fahrerdisplay reinigen

Wischen Sie die Displayscheibe mit einem sauberen und trockenen Mikrofasertuch ab. Bei Bedarf können Sie das Mikrofasertuch leicht anfeuchten.

Keinesfalls Reinigungsmittel verwenden. In schwierigeren Fällen kann ein spezielles, bei Volvo Partnern erhältliches Reinigungsmittel verwendet werden.

---

## 18.1.1.3. Lederlenkrad reinigen

Verwenden Sie von Volvo empfohlene Reinigungsmittel und Pflegeprodukte. Nehmen Sie regelmäßig eine Reinigung vor, behandeln Sie Flecken umgehend. Vor der Reinigung mit Reinigungsmittel ist es wichtig, den Innenraum zu staubsaugen.

Leder muss atmen können. Das Lederlenkrad niemals mit einem Kunststoffschutz bedecken. Zur Reinigung des Lederlenkrads empfiehlt sich das Volvo Leather Care Kit/Wipes. Zunächst mit einem feuchten Schwamm oder Tuch Verunreinigungen, Staub usw. entfernen.

 **Wichtig**

Scharfe Gegenstände wie z. B. Ringe können den Lederbezug des Lenkrads beschädigen.

---

## 18.1.1.4. Sicherheitsgurte reinigen

Verwenden Sie von Volvo empfohlene Reinigungsmittel und Pflegeprodukte. Nehmen Sie regelmäßig eine Reinigung vor, behandeln Sie Flecken umgehend. Vor der Reinigung mit Reinigungsmittel ist es wichtig, den

**Der Inhalt dieses Handbuchs entspricht dem Stand des Benutzerhandbuchs zum Zeitpunkt der Drucklegung und ist in Zukunft möglicherweise nicht mehr vollständig gültig. Weitere Informationen finden Sie auf der ersten Seite mit dem vollständigen Haftungsausschluss.**

Innenraum zu staubsaugen.

Für die Reinigung Wasser und ein synthetisches Waschmittel verwenden. Ein spezielles Textilreinigungsmittel ist bei Ihrem Volvo Partner erhältlich. Darauf achten, dass der Gurt trocken ist, bevor er wieder aufgerollt wird.

---

## 18.1.1.5. Reinigung des Innenraums

Verwenden Sie von Volvo empfohlene Reinigungsmittel und Pflegeprodukte. Nehmen Sie regelmäßig eine Reinigung vor und behandeln Sie Flecken umgehend. Vor der Reinigung mit Reinigungsmittel ist es wichtig, den Innenraum zu staubsaugen.

### ! Wichtig

- Manche Kleidungsstücke (wie z. B. dunkle Jeans oder Wildlederkleidung) können die Bezüge verfärben. Wenn dies geschieht, sind die betroffenen Stellen so schnell wie möglich zu reinigen und nachzubehandeln.
- Verwenden Sie zur Reinigung des Innenraums nie starke Lösungsmittel wie z. B. Scheibenreinigungsflüssigkeit, Waschbenzin oder Alkohol-Konzentrat – diese Mittel können Bezüge und andere Teile der Innenausstattung beschädigen.
- Sprühen Sie Reinigungsmittel nie direkt auf Teile, an denen sich elektrische Schalter und Regler befinden. Wischen Sie diese stattdessen mit einem Tuch ab, das mit Reinigungsmittel angefeuchtet ist.
- Scharfkantige Gegenstände und Klettverschlüsse können die Textilbezüge des Fahrzeugs beschädigen.
- Verwenden Sie Reinigungsmittel nur an solchen Materialien, für die die Mittel vorgesehen sind.

---

## 18.1.1.6. Reinigung von Boden- und Einlagematten aus Stoff

Zur Reinigung von Matten empfiehlt sich die Verwendung eines für Textilien geeigneten Reinigungsmittels. Nehmen Sie regelmäßig eine Reinigung vor und behandeln Sie Flecken umgehend. Vor der Reinigung mit Reinigungsmittel ist es wichtig, den Innenraum zu staubsaugen.

Für die separate Reinigung der Bodenmatte und der Auslegematten die Auslegematten entfernen. Die Auslegematten sind mit Befestigungsstiften befestigt.

- 1 Zum Herausnehmen der Auslegematte diese an allen Befestigungsstiften greifen und gerade nach oben heben.
- 2 Staub und Schmutz mit einem Staubsauger entfernen.

### i Hinweis

Die Fußmatten dürfen zum Reinigen nicht achtlos ausgeschlagen oder achtlos gegen eine Mauer o. Ä. geschlagen werden, da sie dabei brechen könnten.

- 3 Für Flecken auf der Bodenmatte wird nach dem Staubsaugen ein Textilreinigungsmittel empfohlen.
- 4 Die Auslegematte nach der Reinigung an ihren Platz legen und sie an allen Befestigungsstiften festdrücken.

 **Warnung**

An jedem Platz nur eine Einlegematte verwenden und vor der Fahrt kontrollieren, dass die Matte am Fahrersitz ordnungsgemäß eingepasst und an den Haltedornen verankert ist, damit sie nicht unter den Pedalen verklemmen kann.

---

## 18.1.1.7. Innenausstattung aus Kunststoff, Metall und Holz reinigen

Verwenden Sie von Volvo empfohlene Reinigungsmittel und Pflegeprodukte. Nehmen Sie regelmäßig eine Reinigung vor, behandeln Sie Flecken umgehend.

Für die Reinigung von Details und Oberflächen im Innenraum wird ein leicht mit Wasser befeuchtetes Splitfasertuch oder ein bei Volvo-Händlern erhältliches Mikrofaser Tuch empfohlen.

Nicht an einem Fleck kratzen oder reiben. Auch keine aggressiven Fleckenentferner verwenden.

 **Wichtig**

Verwenden Sie zum Reinigen des Fahrerdisplays keine alkoholhaltigen Lösungsmittel.

 **Wichtig**

Glänzende Flächen können leicht zerkratzen: Reinigen Sie diese, indem Sie mit einem sauberen und trockenen Mikrofaser Tuch kleine kreisförmige Bewegungen ausführen. Bei Bedarf das Mikrofaser Tuch mit sauberem Wasser leicht anfeuchten.

---

## 18.1.1.8. Lederbezüge reinigen\*

Verwenden Sie von Volvo empfohlene Reinigungsmittel und Pflegeprodukte. Nehmen Sie regelmäßig eine Reinigung vor, behandeln Sie Flecken umgehend. Vor der Reinigung mit Reinigungsmittel ist es wichtig, den Innenraum zu staubsaugen.

Volvo-Lederbezüge\* sind behandelt, damit sie ihr ursprüngliches Aussehen behalten.

Leder\* ist ein Naturprodukt, das sich mit der Zeit verändert und eine edle Patina annimmt. Damit das Leder seine ursprüngliche Farbnuance und anderen Eigenschaften behält, muss es regelmäßig gereinigt und nachbehandelt werden. Mit Volvo Lea-

**Der Inhalt dieses Handbuchs entspricht dem Stand des Benutzerhandbuchs zum Zeitpunkt der Drucklegung und ist in Zukunft möglicherweise nicht mehr vollständig gültig. Weitere Informationen finden Sie auf der ersten Seite mit dem vollständigen Haftungsausschluss.**

ther Care KitWipes bietet Volvo ein Komplettprodukt für die Reinigung und Nachbehandlung von Lederbezügen an. Bei vorschriftsmäßiger Verwendung wird dadurch die schützende Oberflächenschicht des Leders bewahrt.

Für das bestmögliche Ergebnis empfiehlt Volvo, die Lederbezüge ein- bis viermal im Jahr (oder nach Bedarf häufiger) zu reinigen und mit der Lederschutzcreme zu behandeln. Volvo Leather Care Kit/Wipes ist bei Ihrem Volvo Partner erhältlich.

## Lederbezüge reinigen

- 1 Etwas Lederreinigungsmittel auf einen feuchten Putzschwamm geben und diesen so lange kneten, bis Schaum entsteht.
- 2 Mit dem Schwamm in kreisförmigen Bewegungen die befleckte Stelle bearbeiten.
- 3 Den Fleck ausgiebig mit dem Schwamm befeuchten und dann die Flecks substanz durch den Schwamm aufsaugen ohne zu scheuern.
- 4 Den Fleck mit einem weichen Handtuch abtrocknen und das Leder gut trocknen lassen

## Schutz für die Lederbezüge

- 1 Etwas Lederschutzmittel auf ein Tuch geben und dann in sanften kreisförmigen Bewegungen auf das Leder auftragen.
  - 2 Für etwa 20 Minuten trocknen lassen.
- Die Schutzbehandlung der Lederbezüge verstärkt die Haltbarkeit gegen die Einwirkungen der UV-Strahlung durch Sonnenlicht.

\* Optie/accessoire.

---

## 18.1.1.9. Textilbezüge und Dachhimmel reinigen

Zur Reinigung textiler Materialien und Nubuckstoff empfiehlt sich die Verwendung von für Textilien geeigneten Reinigungsmitteln. Wenn eine Reinigung oder Fleckenentfernung erforderlich ist, sollte diese umgehend erfolgen.

### Wichtig

Versuchen Sie nicht, Flecken durch Reiben oder Schaben zu entfernen – dies könnte den Bezug beschädigen.

 **Wichtig**

Verwenden Sie keinesfalls Fleckenentferner oder starke Lösungsmittel – diese können die Bezüge beschädigen.

## Textilbezüge reinigen

1. Beginnen Sie damit, den Bezug abzusaugen.
2. Befolgen Sie die Anwendungshinweise zum verwendeten Reinigungsmittel.
3. Zur Textilreinigung wird die Verwendung eines Sprühextraktionsgeräts empfohlen, mit dem die Reinigungsflüssigkeit abgesaugt und anschließend mit Wasser nachgespült wird.

 **Wichtig**

Bestimmte Kleidungsfarben, z. B. von Jeans und Wildleder, können die Textilbezüge verfärben. Hartnäckige Flecken, z. B. durch Öl, lassen sich manchmal nur schwer entfernen.

 **Wichtig**

Reinigen Sie stets den gesamten Bezug, auch wenn dieser nur einzelne Flecken aufweist. Dadurch werden permanent zurückbleibende Wasserränder verhindert.

 **Hinweis**

Nehmen Sie den Bezug zur Reinigung nicht ab.

## Dachhimmel reinigen

1. Reinigen Sie den Dachhimmel vorsichtig mit einer weichen Bürste.
2. Befolgen Sie die Anwendungshinweise zum verwendeten Reinigungsmittel.
3. Wischen Sie den Dachhimmel danach mit einem weichen und fusselreifen Tuch ab.

 **Wichtig**

Eine unachtsame Reinigung kann den Dachhimmel beschädigen.

---

## 18.1.2. Außenreinigung

---

## 18.1.2.1. Reinigung der äußeren Lampen

Verschmutzte Lampen erfüllen ihre Funktion nur eingeschränkt. Reinigen Sie diese deshalb regelmäßig, z. B. beim Tanken.

Waschen Sie die äußeren Lampen, die Scheinwerfer und Rücklichter, mit einem weichen und sauberen Schwamm mit einer lauwarmen Seifenlösung.

Im Inneren des Glases kann es beim Waschen vorübergehend zur Bildung von Kondenswasser kommen. Die Außenbeleuchtung ist hierfür angepasst. Kondenswasser entweicht normalerweise aus der Lampe, nachdem sie eine Weile eingeschaltet war.

### ! Wichtig

Verwenden Sie keine starken Reinigungsmittel oder Chemikalien beim Säubern der Lampen. Solche Produkte, zum Beispiel alkoholhaltige Reinigungsmittel, können Risse im Glas verursachen.

### ! Wichtig

Reiben Sie nicht mit einem trockenen Schwamm oder Tuch, da dies zu elektrischen Entladungen führen kann, wodurch Bauteile der Lampe beschädigt werden können.

## 18.1.2.2. Wischerblatt reinigen

Sobald das Fahrzeug verschmutzt ist, sollte es gewaschen werden. Je länger der Schmutz auf dem Fahrzeug verbleibt desto schwieriger wird es, das Fahrzeug wieder vollständig sauber zu bekommen und es besteht die Gefahr für Kratzer im Lack. Das Fahrzeug in einer Waschanlage mit Ölabscheider waschen. Von Volvo empfohlenes Autoshampoo verwenden.

Asphalt-, Staub- und Salzreste auf den Wischerblättern sowie Insekten, Eis usw. auf der Windschutzscheibe verkürzen die Lebenslänge der Wischerblätter.

Bei der Reinigung sind die Wischerblätter in Wartungsstellung zu bringen.

### i Hinweis

Reinigen Sie Windschutzscheibe und Wischerblätter regelmäßig mit lauwarmer Seifenlauge oder Autoshampoo. Keine aggressiven Lösungsmittel verwenden!

## 18.1.2.3. Lackierung

Die Lackierung besteht aus mehreren Schichten. Sie ist ein wichtiger Faktor des Rostschutzes und muss daher regelmäßig überprüft werden.

**Der Inhalt dieses Handbuchs entspricht dem Stand des Benutzerhandbuchs zum Zeitpunkt der Drucklegung und ist in Zukunft möglicherweise nicht mehr vollständig gültig. Weitere Informationen finden Sie auf der ersten Seite mit dem vollständigen Haftungsausschluss.**



Die häufigsten Arten von Lackschäden sind beispielsweise Steinschlagschäden, Kratzer und Schäden an den Kotflügelkanten, Türen und Stoßstangen. Um das Einsetzen von Rost zu verhindern, muss beschädigter Lack umgehend ausgebessert werden.

## 18.1.2.4. Farbcodes

Der Aufkleber befindet sich an der rechten Türsäule des Fahrzeugs zwischen Vorder- und Rücksitz und ist sichtbar, wenn die rechte Fondtür geöffnet wird.

### Farbcode

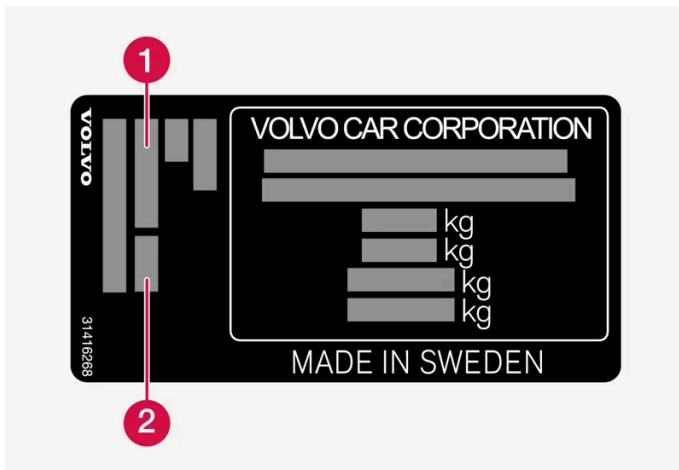

1 Farbcode Exterieur

2 Ggf. zweiter Farbcode Exterieur

## 18.1.2.5. Ausbesserungen von kleineren Lackschäden

Der Lack ist ein wichtiger Faktor des Rostschutzes und muss regelmäßig überprüft werden. Die häufigsten Arten von Lackschäden sind z. B. Steinschlagschäden, Kratzer und Schäden an den Kotflügelkanten, Türen und Stoßstangen.

Um das Einsetzen von Rost zu verhindern, muss beschädigter Lack umgehend ausgebessert werden.

### *i* Hinweis

Für Lackreparaturen muss die Oberfläche sauber und trocken sein. Die Temperatur der zu behandelnden Fläche muss mindestens 15 °C (59 °F) betragen.

### Eventuell benötigtes Material

- Grundierung (Primer) – für kunststoffüberzogene Stoßfänger ist z. B. ein spezieller Haftgrund in der Sprühdose erhältlich.

Der Inhalt dieses Handbuchs entspricht dem Stand des Benutzerhandbuchs zum Zeitpunkt der Drucklegung und ist in Zukunft möglicherweise nicht mehr vollständig gültig. Weitere Informationen finden Sie auf der ersten Seite mit dem vollständigen Haftungsausschluss.

- Basislack und Klarlack – ist in Sprühdosen oder als Lackstift<sup>[1]</sup> erhältlich.
- Abdeckband
- feines Schmirgelleinen.

## Reparaturlack auf beschädigten Oberflächen aufbringen

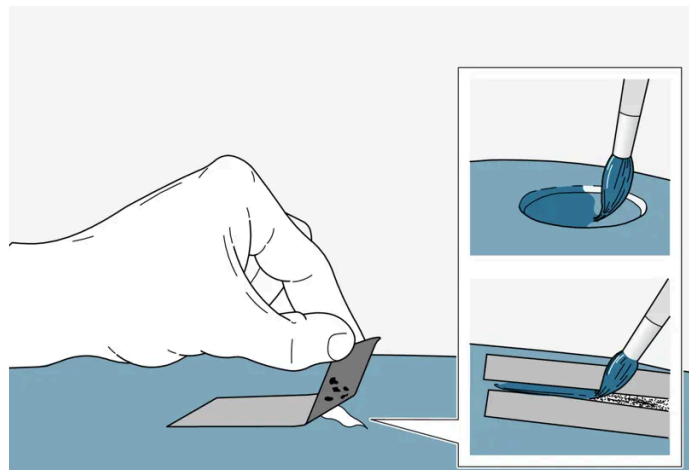

Wenn die Beschädigung nicht so tief ist, dass sie bis zum Metall reicht, kann der Korrekturlack direkt auf die gereinigte Oberfläche aufgebracht werden.

- 1 Auf die beschädigte Oberfläche ein Stück Abdeckband kleben. Anschließend das Band abziehen, so dass sich mit ihm eventuelle Lackreste lösen.  
  
Falls der Schaden bis zur Metalloberfläche (zum Blech) reicht, ist es sinnvoll eine Grundierung (Primer) zu verwenden. Bei Beschädigung einer Kunststofffläche sollte für bessere Ergebnisse ein Haftgrund verwendet werden - Sprühen Sie in den Deckel der Sprühdose und tragen Sie den Haftgrund dünn mit einem Pinsel auf.
- 2 Vor dem Lackieren kann bei Bedarf (z. B. bei unebenen Kanten) örtlich ein leichtes Schleifen mit einem sehr feinen Schleifmaterial erfolgen. Die Oberfläche ist sorgfältig zu reinigen (Fett und Salz sollte entfernt werden) und trocknen zu lassen.
- 3 Die Grundierung (den Primer) gut umrühren und mit einem feinen Pinsel, einem Streichholz o. Ä. auftragen. Mit Basislack und Klarlack abschließen, wenn die Grundierung trocken ist.

Bei Kratzern die gleichen Arbeitsschritte ausführen, jedoch um den beschädigten Bereich Abklebeband anbringen, um den unbeschädigten Lack zu schützen.

Lackstift und Spraydosen zur Ausbesserung von Lackschäden können Sie bei Ihrem Volvo-Partner erwerben.

### Hinweis

Falls der Stein Schlag nicht bis zur Metalloberfläche (zum Blech) reicht und eine unbeschädigte Lackschicht noch bleibt - können der Basislack und der Klarlack gleich nach dem Reinigen der Fläche aufgetragen werden.

<sup>[1]</sup> Die in der Verpackung des Lackstifts beiliegenden Anweisungen befolgen.

---

## 18.1.2.6. Reinigung von Außenflächen

Sobald das Fahrzeug verschmutzt ist, sollte es gewaschen werden. Anderenfalls setzen sich Verschmutzungen fest, was die Reinigung erschwert. Außerdem mindern Sie dadurch das Risiko von Kratzern und bewahren die Schönheit Ihres Fahrzeugs. Führen Sie die Reinigung in einer Waschanlage mit Ölabscheider durch. Verwenden Sie von Volvo empfohlene Pflegeprodukte.

---

## 18.1.2.7. Rostschutz

Das Fahrzeug ist mit einem Rostschutz versehen.

Das Rostschutzkonzept für die Karosserie umfasst Beschichtungen aus metallischen Werkstoffen, einen überaus effizienten Lackierprozess, minimierte Blechüberlappungen mit speziellem Korrosionsschutz sowie abgeschirmte Kunststoffbauteile, Verschleißschutzmaßnahmen und die Behandlung besonders gefährdeter Stellen mit Rostschutzmittel. Am Fahrgestell sind die besonders gefährdeten Teile der Radaufhängung aus korrosionsresistentem Aluminiumguss gefertigt.

### Kontrolle und Pflege

Normalerweise bedarf der Korrosionsschutz des Fahrzeugs keiner besonderen Pflege. Grundsätzlich ist es jedoch dem Korrosionsschutz zuträglich, das Fahrzeug sauber zu halten. Dabei sind stark alkalische oder saure Reinigungsmitteln an glänzenden Zierelementen zu vermeiden. Steinschlagschäden sind möglichst sofort nach der Entdeckung zu reparieren.

---

## 18.1.2.8. Waschanlage

Es ist wichtig, das Fahrzeug vorzubereiten, wenn es in einer automatischen Waschanlage gewaschen werden soll. Befolgen Sie sorgfältig die Anweisungen zum Umgang mit dem Fahrzeug vor und während des Waschens.

Die automatische Autowaschanlage kann eine schnelle und einfache Möglichkeit sein, das Fahrzeug zu waschen, erreicht jedoch nicht alle Stellen am Fahrzeug, die regelmäßig gereinigt werden müssen. Volvo empfiehlt, die automatische Autowaschanlage durch Handwäsche zu ergänzen.

### Hinweis

Vermeiden Sie es, ein fabrikneues Fahrzeug in den ersten Monaten in einer automatischen Waschanlage zu waschen. Dadurch kann der Lack vollständig aushärten.

### Vorbereitungen vor dem Waschen

In automatischen Waschanlagen, bei denen das Fahrzeug durch die Waschanlage gezogen wird, ist es wichtig, Funktionen abzuschalten, die das Freirollen des Fahrzeugs verhindern.

- Sichern oder entfernen Sie hervorstehende Außendetails wie nachgerüstete Zusatzscheinwerfer und Antennen.
- Stellen Sie sicher, dass die automatische Regensensorfunktion ausgeschaltet ist. Die Scheibenwischer müssen während des Waschvorgangs ausgeschaltet sein, um Beschädigungen zu vermeiden.
- Deaktivieren Sie die Funktion Bremsautomatik im Stand mit dem Schalter (A) an der Tunnelkonsole.
- Schalten Sie die Warn- und Bremsautomatik beim Rückwärtsfahren in der Einparkkameraansicht des Center Displays aus.

#### Beim Waschen

##### **Wichtig**

Halten Sie während der gesamten Autowäsche die Fenster, Türen und Heckklappe geschlossen.

Wenn das Fahrzeug mit der schlüssellosen Verriegelung und Entriegelung\* ausgerüstet ist:

Nehmen Sie den Schlüssel heraus und bewahren Sie ihn während der Wäsche offen im vorderen Teil des Fahrzeuginnenraums auf. Dadurch wird das Risiko minimiert, dass die Heckklappe versehentlich per Knopfdruck geöffnet wird oder der Schlüssel fälschlicherweise als außerhalb des Fahrzeugs befindlich erkannt wird.

- 1 Fahren Sie in die Waschanlage ein und halten Sie an der dafür vorgesehenen Stelle.
- 2 Legen Sie Schaltstellung N ein.
- 3 Versetzen Sie das Fahrzeug in den Zündmodus 0, indem Sie den Startschalter in der Tunnelkonsole einige Sekunden im Uhrzeigersinn drehen.
  - Der Motor geht aus, während das Fahrzeug frei rollen kann.
- 4 Das Fahrzeug wird automatisch gewaschen.
  - Lassen Sie den Sicherheitsgurt während des gesamten Waschvorgangs angelegt.
  - Vergessen Sie nicht, die vor dem Waschen vorgenommenen Einstellungen wiederherzustellen.

#### Nach dem Waschen

Betätigen Sie während der Fahrt kurz die Bremse, da die Bremsbeläge Feuchtigkeit ausgesetzt waren. Dadurch werden die Bremsen durch Reibung erwärmt, damit sie schneller trocknen und es wird die Korrosionsgefahr verringert.

##### **Warnung**

Testen Sie immer die Bremse und die Feststellbremse nach der Autowäsche, um deren Funktionen zu gewährleisten.

\* Optie/accessoire.

## 18.1.2.9. Kunststoff-, Gummi- und Zierelemente außen reinigen

Sobald das Fahrzeug verschmutzt ist, sollte es gewaschen werden. Je länger der Schmutz auf dem Fahrzeug verbleibt desto schwieriger wird es, das Fahrzeug wieder vollständig sauber zu bekommen und es besteht die Gefahr für Kratzer im Lack. Von Volvo empfohlenes Autoshampoo verwenden.

Für die Reinigung und Pflege von gefärbten Kunststoffteilen sowie Gummi- und Zierelementen wie z. B. Glanzleisten, empfiehlt sich ein spezielles Reinigungsmittel, das Sie bei Ihrem Volvo-Vertragshändler bekommen. Bei der Verwendung solcher Reinigungsmittel sind die Anweisungen sorgfältig zu befolgen.

Verwenden Sie keine Reinigungsmittel, deren pH-Wert unter 3,5 oder über 11,5 liegt. Diese können auf eloxiertem Aluminium\* Verfärbungen hervorrufen, siehe Abbildung. Von Polituren mit Schleifpartikeln wird abgeraten, siehe Abbildung.



Teile, die mit Reinigungsmitteln mit einem pH-Wert zwischen 3,5 und 11,5 gereinigt werden sollten.

### ! Wichtig

Der Wachsaufrag auf und das Polieren von Kunststoff- und Gummitteilen ist zu vermeiden.

Bei der Verwendung eines Entfettungsmittels auf Kunststoff- und Gummitteilen ist, sofern erforderlich, nur mit leichtem Druck zu reiben. Einen weichen Waschwamm verwenden.

Beim Polieren von Glanzleisten kann die glänzende Oberfläche beschädigt oder abgenutzt werden.

Verwenden Sie keine Poliermittel, die Schleifmittel enthalten.

### ! Wichtig

Waschen Sie das Fahrzeug nicht mit Reinigungsmitteln, die einen pH-Wert unter 3,5 oder über 11,5 haben. Dies kann zu Verfärbungen an eloxierten Aluminiumteilen, an der Dachreling und an den Fensterrändern führen.

Lassen Sie Metallpolituren nicht auf eloxierte Aluminiumteile gelangen – diese können Verfärbungen verursachen und die Beschichtung beschädigen.

\* Optie/accessoire.

---

## 18.1.2.10. Felgen reinigen

Sobald das Fahrzeug verschmutzt ist, sollte es gewaschen werden. Je länger der Schmutz auf dem Fahrzeug verbleibt desto schwieriger wird es, das Fahrzeug wieder vollständig sauber zu bekommen und es besteht die Gefahr für Kratzer im Lack. Führen Sie die Reinigung in einer Waschanlage mit Ölabscheider durch. Von Volvo empfohlenes Autoshampoo verwenden.

Verwenden Sie von Volvo empfohlene Felgenreiniger.

Starke Felgenreinigungsmittel können die Oberflächen beschädigen und Flecken auf verchromten Aluminiumfelgen hinterlassen.

---

## 18.1.2.11. Von Hand waschen

Sobald das Fahrzeug verschmutzt ist, sollte es gewaschen werden. Anderenfalls setzen sich Verschmutzungen fest, was die Reinigung erschwert. Außerdem mindern Sie dadurch das Risiko von Kratzern und bewahren die Schönheit Ihres Fahrzeugs. Führen Sie die Reinigung auf einem Spülblech mit Ölabscheider durch und verwenden Sie Autoshampoo. Verwenden Sie von Volvo empfohlene Reinigungsmittel und Pflegeprodukte.

### Wichtige Hinweise beim Waschen des Fahrzeugs von Hand

- Direkte Sonneneinstrahlung bei der Autowäsche vermeiden. Dies kann dazu führen, dass Reinigungsmittel oder Wachs eintrocknet und daraufhin eine Schleifwirkung bekommt.
- Vogelkot muss so schnell wie möglich vom Lack entfernt werden. Er enthält Stoffe, die den Lack sehr schnell angreifen und verfärben. Benutzen Sie z. B. sehr nasses weiches Papier oder einen sehr nassen Schwamm. Es wird empfohlen, ggf. auftretende Verfärbungen von einer Volvo-Vertragswerkstatt entfernen zu lassen.
- Das Untergestell einschließlich Radhäuser und Stoßfänger abspülen.
- Das gesamte Fahrzeug abspritzen, bis der lockere Schmutz entfernt wurde, um die Gefahr von Kratzern beim Waschen zu vermeiden. Den Wasserstrahl nie direkt auf die Schösser richten.
- Verwenden Sie bei Bedarf Kaltentfettungsmittel auf hartnäckig verschmutzten Flächen. Beachten Sie, dass die Flächen in diesem Fall nicht durch Sonneneinstrahlung erhitzt sein dürfen.
- Verwenden Sie zum Waschen einen Schwamm, Autoshampoo und lauwarmes Wasser. Achten Sie darauf, dass der Schwamm nicht schmutzig ist. Durch einen verschmutzten Schwamm können Sie das Fahrzeug bei der Wäsche zerkratzen.
- Die Scheibenwischerblätter mit lauwarmer Seifenlösung oder Autoshampoo reinigen.
- Das Fahrzeug mit einem sauberen, weichen Poliertuch oder einem Wasserschaber abwischen. Wenn Sie das Antrocknen von Wassertropfen in starkem Sonnenlicht vermeiden, verringert sich die Gefahr von Wasserflecken, die wegpoliert werden müssen.
- Nach der Fahrzeugwäsche können noch vom Asphalt stammende Teerflecken vorhanden sein, die Sie am besten mit einem von Volvo empfohlenen Teerreiniger entfernen.

 **Warnung**

Eine Motorwäsche sollte stets von einer Werkstatt durchgeführt werden. Falls der Motor warm ist, besteht Feuergefahr.

 **Wichtig**

Verschmutzte Scheinwerfer erfüllen ihre Funktion nur eingeschränkt. Reinigen Sie diese deshalb regelmäßig, z. B. beim Tanken.

Verwenden Sie keine ätzenden Reinigungsmittel, sondern ausschließlich Wasser und ein nicht kratzenden Schwamm. Weitere Informationen hierzu siehe gesonderten Abschnitt.

 **Hinweis**

Im Inneren von z. B. Scheinwerfern und Schlussleuchten kann es vorübergehend zur Bildung von Kondenswasser kommen. Es handelt sich dabei um ein natürliches Phänomen, an das die Außenbeleuchtung angepasst ist. Kondenswasser entweicht normalerweise aus der Lampe, nachdem sie eine Weile eingeschaltet war.

 **Wichtig**

- Stellen Sie vor der Fahrzeugwäsche sicher, dass Panoramadach\* und Sonnenblende geschlossen sind.
- Verwenden Sie zur Reinigung des Panoramadachs keinesfalls Polituren mit Schleifmitteln.
- Verwenden Sie an den Gummileisten, die das Panoramadach umgeben, keinesfalls Wachs.

 **Wichtig**

Denken Sie nach der Fahrzeugwäsche daran, Schmutz aus den Ablassöffnungen in den Türen und Einstiegsbereichen zu entfernen.

\* Optie/accessoire.

## 18.1.2.12. Hochdruckwäsche

Sobald das Fahrzeug verschmutzt ist, sollte es gewaschen werden. Je länger der Schmutz auf dem Fahrzeug verbleibt desto schwieriger wird es, das Fahrzeug wieder vollständig sauber zu bekommen und es besteht die Gefahr für Kratzer im Lack. Das Fahrzeug in einer Waschanlage mit Ölabscheider waschen. Von Volvo empfohlenes Autoshampoo verwenden.

Bei der Hochdruckwäsche mit kreisenden Bewegungen arbeiten und darauf achten, dass der Abstand zwischen der Düse und den Flächen des Fahrzeugs mindestens 30 cm (13 in.) beträgt. Den Wasserstrahl nie direkt auf die Schösser richten.

**Der Inhalt dieses Handbuchs entspricht dem Stand des Benutzerhandbuchs zum Zeitpunkt der Drucklegung und ist in Zukunft möglicherweise nicht mehr vollständig gültig. Weitere Informationen finden Sie auf der ersten Seite mit dem vollständigen Haftungsausschluss.**

**! Wichtig**

Spülen Sie die äußeren Lampen, wie Scheinwerfer und Rücklichter, nicht mit Wasser, das wärmer als 60 °C ist. Weitere Informationen hierzu siehe gesonderten Abschnitt.

## 18.1.2.13. Polieren und Wachsen

Polieren und wachsen Sie Ihr Fahrzeug, wenn der Lack glanzlos erscheint und wenn Sie den Lack zusätzlich schützen möchten. Normalerweise benötigt das Fahrzeug frühestens nach einem Jahr eine Politur. Das Fahrzeug kann jedoch während dieser Zeit gewachst werden. Das Fahrzeug sollte nie unter direkter Sonneneinstrahlung poliert und gewachst werden, die Temperatur der zu polierenden Oberfläche darf maximal 45 °C (113 °F) betragen.

- Vor dem Polieren oder Wachsen das Fahrzeug gründlich waschen und trocknen. Asphalt- und Teerflecken mit Asphaltentferner oder Waschbenzin entfernen. Hartnäckige Flecken können mit feiner Schleifpaste (Rubbing) für Fahrzeuglack beseitigt werden. Verwenden Sie von Volvo empfohlene Reinigungsmittel.
- Den Lack mit einem Poliermittel polieren und anschließend mit flüssigem oder festem Wachs wachsen. Die Anweisungen auf der Packung genau befolgen. Viele Produkte enthalten sowohl Politur als auch Wachs.

**! Wichtig**

Polieren oder wachsen Sie niemals irgendwelche original matten Außenflächen am Fahrzeug. Hierdurch kann die matte Optik Schaden nehmen und dauerhaft glänzend erscheinen.

**! Wichtig**

Der Wachsaufrag auf und das Polieren von Kunststoff- und Gummiteilen ist zu vermeiden.

Bei der Verwendung eines Entfettungsmittels auf Kunststoff- und Gummiteilen ist, sofern erforderlich, nur mit leichtem Druck zu reiben. Einen weichen Waschschwamm verwenden.

Beim Polieren von Glanzleisten kann die glänzende Oberfläche beschädigt oder abgenutzt werden.

Verwenden Sie keine Poliermittel, die Schleifmittel enthalten.

**! Wichtig**

Verwenden Sie von Volvo empfohlene Reinigungsmittel. Bei andere Behandlungen, wie z. B. Konservierungen, Versiegelungen, Schutzbehandlungen, Glanzversiegelungen o. Ä. kann den Lack beschädigt werden. Lackschäden, die auf solche Behandlungen zurückzuführen sind, werden nicht von der Volvo-Garantie abgedeckt.



## 18.2. Wischerblätter und Scheibenreinigungsflüssigkeit

---

### 18.2.1. Wischerblätter und Scheibenreinigungsflüssigkeit

Die Wischer dienen zusammen mit der Scheibenreinigungsflüssigkeit dafür, die Sicht und die Lichtverteilung der Scheinwerfer zu verbessern.

Um ein Einfrieren der Scheibenreinigungsflüssigkeit zu verhindern, werden die Waschdüsen bei Kälte automatisch beheizt\*.

Wenn noch ca. 1 Liter (1 qt) Scheibenreinigungsflüssigkeit im Behälter vorhanden ist, erscheint auf dem Fahrerdisplay die Aufforderung zum Auffüllen.

\* Optie/accessoire.

---

### 18.2.2. Wischerblätter in Wartungsstellung bringen

Die Wischerblätter der Windschutzscheibe müssen in bestimmten Situationen, beispielsweise, wenn sie ausgetauscht werden sollen, in die Serviceposition (vertikale Position) versetzt werden.



Wischerblätter in Wartungsstellung.

Die Wischerblätter müssen sich zum Austauschen, Waschen oder Anheben (z. B. beim Entfernen von Eis auf der Windschutzscheibe) in der Wartungsstellung befinden.

#### **Wichtig**

Bevor die Wischerblätter in Wartungsstellung versetzt werden, ist sicherzustellen, dass sie nicht festgefroren sind.

### Wartungsstellung aktivieren/deaktivieren

Der Inhalt dieses Handbuchs entspricht dem Stand des Benutzerhandbuchs zum Zeitpunkt der Drucklegung und ist in Zukunft möglicherweise nicht mehr vollständig gültig. Weitere Informationen finden Sie auf der ersten Seite mit dem vollständigen Haftungsausschluss.

Die Wartungsstellung kann aktiviert und deaktiviert werden, wenn das Fahrzeug steht und die Scheibenwischer nicht eingeschaltet sind. Die Wartungsstellung wird in der Ansicht Funktionen des Center Displays aktiviert und deaktiviert:

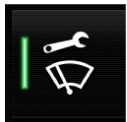

Tippen Sie auf **Wartungsposition Wischer**. Bei aktivierter Wartungsstellung leuchtet die Anzei­geleuchte der Taste. Bei der Aktivierung werden die Scheibenwischer in die Wartungsstellung gebracht. Tippen Sie erneut auf **Wartungsposition Wischer**, um die Wartungsstellung zu deaktivieren. Bei deaktivierter Wartungsstellung erlischt die Anzei­geleuchte der Taste.

Die Scheibenwischer verlassen die Wartungsstellung auch, wenn eine der folgenden Bedingungen erfüllt ist:

- Die Scheibenwischfunktion wird aktiviert.
- Die Scheibenwascherfunktion wird aktiviert.
- Der Regensensor wird aktiviert.
- Das Fahrzeug fährt los.

#### ! Wichtig

Wenn die Scheibenwischer in der Wartungsstellung stehen, müssen diese heruntergeklappt werden, bevor Sie einen Wisch- oder Waschvorgang starten, den Regensensor aktivieren oder losfahren. Dadurch wird ein Zerkratzen des Lacks der Haube vermieden.

## 18.2.3. Waschflüssigkeit nachfüllen

Scheibenreinigungsflüssigkeit dient der Reinhaltung von Scheinwerfern sowie Windschutzscheibe und Heckfenster. Bei Temperaturen unter dem Gefrierpunkt muss die Scheibenreinigungsflüssigkeit mit Frostschutz versehen sein.

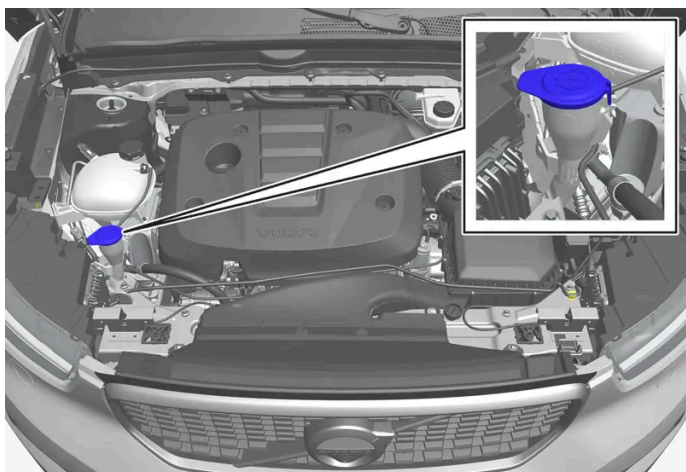

Scheibenreinigungsflüssigkeit wird in den Behälter mit blauem Deckel eingefüllt. Dieser Behälter enthält den Scheibenreiniger für Windschutzscheibe, Heckscheibe und Scheinwerfer\*.

 **Hinweis**

Wenn im Behälter noch ca. 1 Liter (1qt) Scheibenreinigungsflüssigkeit vorhanden ist, erscheint die Meldung **Wascherflüssigkeit Füllstand zu niedrig. Auffüllen!** in Verbindung mit dem Symbol  auf dem Fahrerdisplay.

**Vorgeschriebene Qualität:** Von Volvo empfohlene Scheibenwaschflüssigkeit - mit Frostschutz bei kalter Witterung und Temperaturen unter dem Gefrierpunkt.

 **Wichtig**

Volvo Original-Scheibenreinigungsflüssigkeit oder entsprechendes Produkt mit dem empfohlenen pH-Wert zwischen 6 und 8 in gebrauchsfertiger Mischung (z. B. 1:1 mit neutralem Wasser) verwenden.

 **Wichtig**

Bei Temperaturen unter dem Gefrierpunkt ist Scheibenreinigungsflüssigkeit mit Frostschutz zu verwenden, damit die Flüssigkeit in der Pumpe, im Behälter oder in den Schläuchen nicht gefriert.

#### Füllmenge

- Fahrzeuge **mit** Scheinwerferwaschanlage: 5,5 Liter (5.8 qts).
- Fahrzeuge **ohne** Scheinwerferwaschanlage: 3,5 Liter (3.7 qts).

\* Optie/accessoire.

## 18.2.4. Wischerblatt Heckscheibe austauschen

Die Wischerblätter wischen Wasser von der Windschutz- und Heckscheibe. Zusammen mit der Scheibenreinigungsflüssigkeit bewirken sie das Säubern der Scheiben und das Sicherstellen der Durchsicht bei der Fahrt. Die Wischerblätter an der Windschutz- und Heckscheibe können ausgewechselt werden.

## Wischerblatt Heckscheibe austauschen

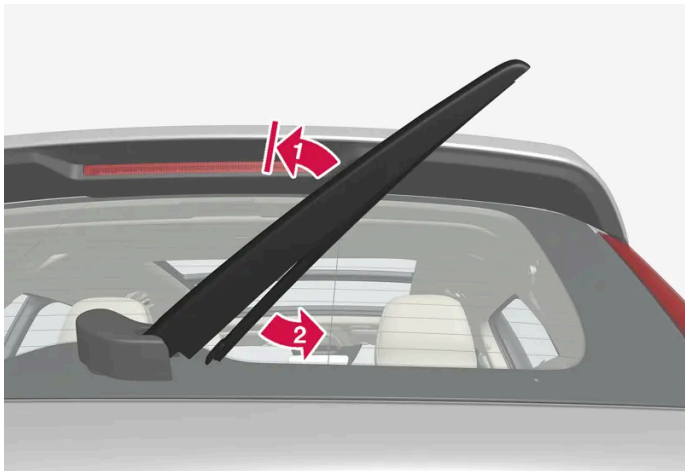

Den Wischerarm von der Windschutzscheibe nehmen und den unteren Teil des Wischerblatts nach rechts ziehen.

1 **1** →

Den Wischerarm in der Mitte fassen, von der Scheibe abheben und in die Raststellung bringen.

### **i** Hinweis

Nach etwa der Hälfte ist der Widerstand einer Sperrfunktion spürbar. Diese Sperrfunktion verhindert, dass der Wischer auf die Scheibe zurückfällt. Zum Wechseln der Wischerblätter muss der Wischer über diesen Widerstand hinaus aufgestellt werden.

2 **2** →

Das Wischerblatt am unteren Teil greifen und nach rechts ziehen, bis es sich vom Hebel löst.

3 Das neue Wischerblatt einsetzen und andrücken, bis ein klickendes Geräusch zu hören ist. Sicherstellen, dass es richtig fest sitzt.

4 Den Wischerarm zurückklappen.

### **!** Wichtig

Die Wischerblätter regelmäßig überprüfen. Durch eine vernachlässigte Wartung wird die Lebensdauer der Wischerblätter verkürzt.

## 18.2.5. Wischerblätter der Windschutzscheibe wechseln

Die Wischerblätter wischen Wasser von der Windschutz- und Heckscheibe. Zusammen mit der Scheibenreinigungsflüssigkeit bewirken sie das Säubern der Scheiben und das Sicherstellen der Durchsicht bei der Fahrt. Die Wischerblätter an der Windschutz- und Heckscheibe können ausgewechselt werden.

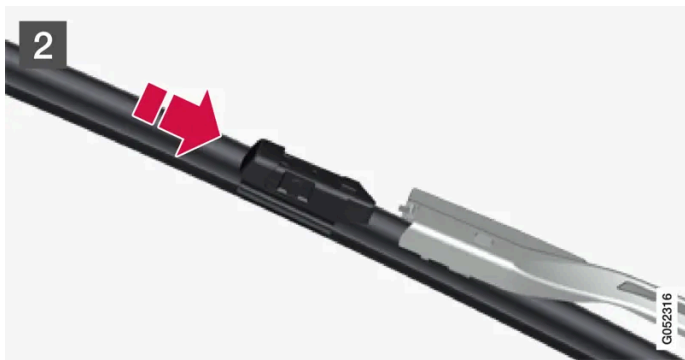
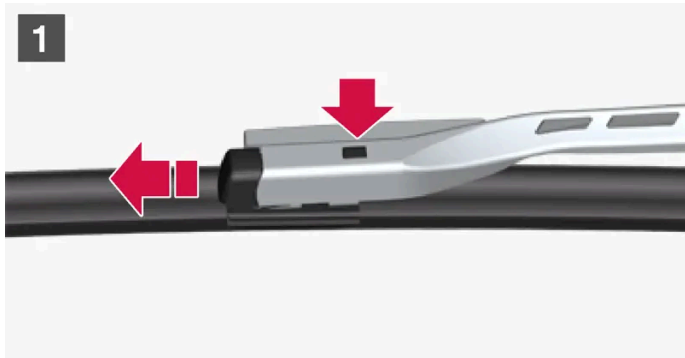

- 1** **1** Den Wischerarm hochklappen, wenn er sich in Wartungsstellung befindet. Die Wartungsstellung über die Funktionsansicht im Center Display wird bei stillstehendem Fahrzeug und ausgeschalteten Scheibenwischern aktiviert bzw. deaktiviert. Auf die Taste an der Wischerblattbefestigung drücken und das Wischerblatt gerade – parallel zum Wischerarm – herausziehen.
- 2** **2** Das neue Wischerblatt aufstecken, bis ein Klickgeräusch zu hören ist.
- 3** Sicherstellen, dass das Blatt richtig fest sitzt.
- 4** Den Wischerarm zur Windschutzscheibe zurückklappen.

## Die Wischerblätter sind unterschiedlich lang

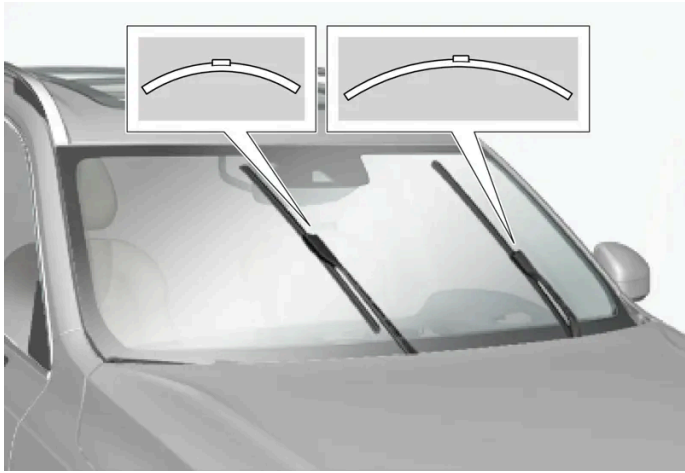

### Hinweis

Achten Sie beim Austausch der Wischerblätter auf die unterschiedlichen Längen. Das Blatt auf der Fahrerseite ist länger als das auf der Beifahrerseite.

## 18.3. Lampenwechsel

### 18.3.1. Blinkerlampe hinten wechseln

Die Lampen für die hinteren Blinker befinden sich hinter der Verkleidung seitlich im Gepäckraum.

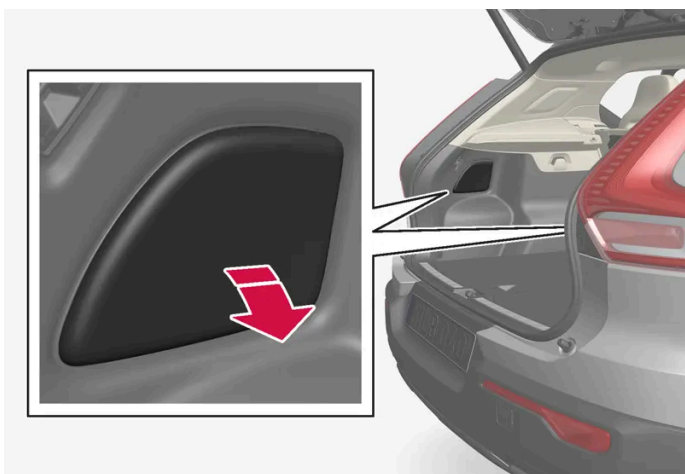

1. Drücken Sie die Luke der Verkleidung an der oberen Kante etwas ein, um diese zu lösen.

2. Schieben Sie die Isolierung beiseite, um an die Stütze zu kommen.

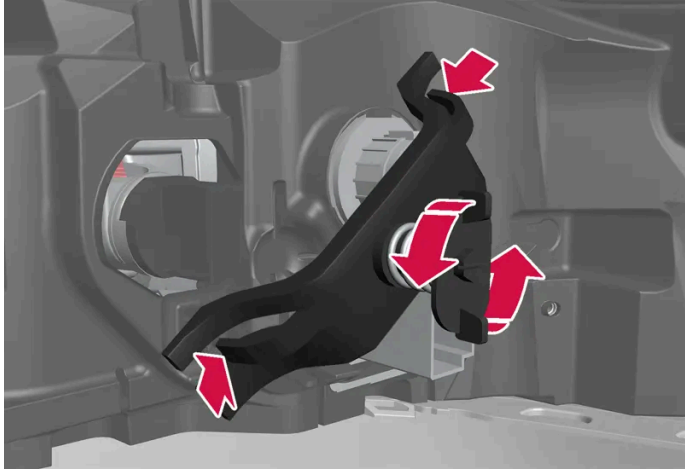

3. Die Federschraube gegen den Uhrzeigersinn herausdrehen, die Clips an den Seiten zusammendrücken und die Stütze herausnehmen. Lassen Sie am einfachsten die Schraube in der Stütze sitzen.

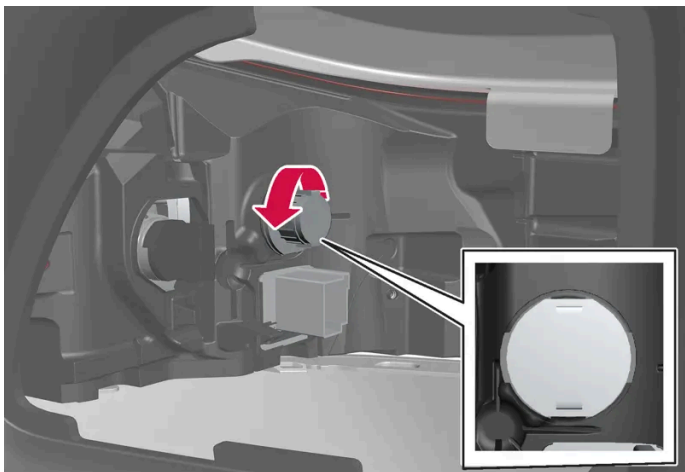

4. Die graue Lampenfassung durch Drehen gegen den Uhrzeigersinn lösen und herausziehen.

5. Die Glühlampe herausnehmen. Diese dazu eindrücken und gegen den Uhrzeigersinn drehen.

6. Eine neue Glühlampe einsetzen, hineindrücken und im Uhrzeigersinn eindrehen.

7. Die Lampenfassung im Uhrzeigersinn eindrehen.

8. Die Stütze mit der Federschraube einbauen und auf die richtige Position der Clips achten. Die Federschraube bis zum Anschlag, max. 2 Nm (1,5 ft lb) anziehen.

9. Schieben Sie die Isolierung zurück und machen dann die Verkleidung wieder an ihrem Platz fest.

**! Wichtig**

Das Glas der Glühlampen niemals direkt mit den Fingern berühren. Das Fett von den Fingern wird durch die Hitze verdampft und bildet einen Belag auf dem Reflektor, der dadurch beschädigt werden kann.

## 18.3.2. Glühlampe Bremsleuchte wechseln

Der Inhalt dieses Handbuchs entspricht dem Stand des Benutzerhandbuchs zum Zeitpunkt der Drucklegung und ist in Zukunft möglicherweise nicht mehr vollständig gültig. Weitere Informationen finden Sie auf der ersten Seite mit dem vollständigen Haftungsausschluss.

Die Lampen für die Bremsleuchten befinden sich hinter der Verkleidung seitlich im Gepäckraum.

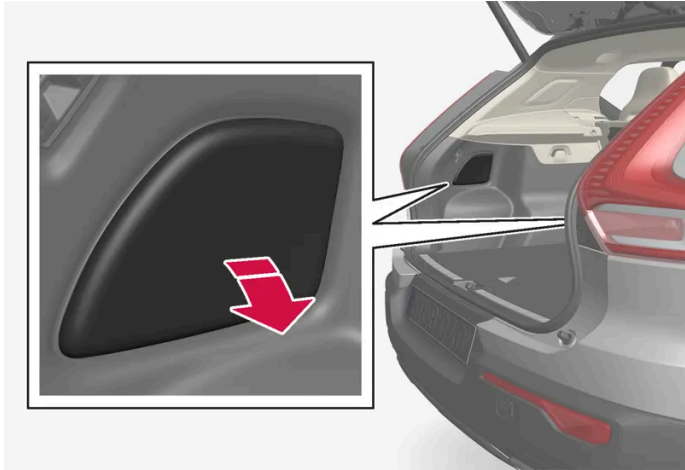

1. Drücken Sie die Luke der Verkleidung an der oberen Kante etwas ein, um diese zu lösen.
2. Schieben Sie die Isolierung beiseite, um an die Lampe der Bremsleuchte zu kommen.

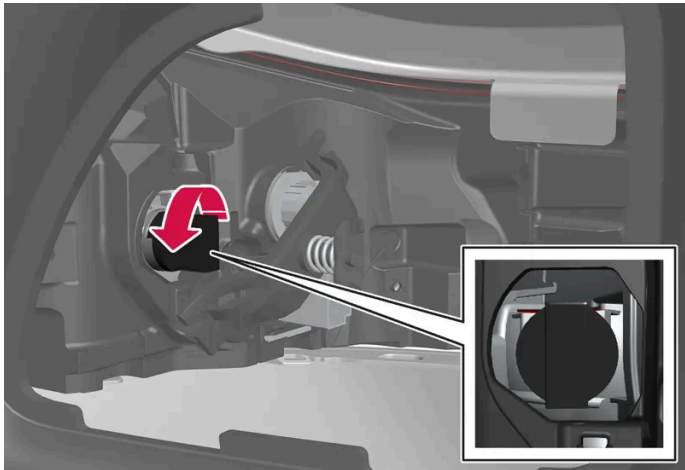

3. Die schwarze Lampenfassung durch Drehen gegen den Uhrzeigersinn lösen und herausziehen.
4. Die Glühlampe herausnehmen. Diese dazu eindrücken und gegen den Uhrzeigersinn drehen
5. Eine neue Glühlampe einsetzen, hineindrücken und im Uhrzeigersinn eindrehen.
6. Die Lampenfassung im Uhrzeigersinn eindrehen.
7. Schieben Sie die Isolierung zurück und machen dann die Verkleidung wieder an ihrem Platz fest.

**!** Wichtig

Das Glas der Glühlampen niemals direkt mit den Fingern berühren. Das Fett von den Fingern wird durch die Hitze verdampft und bildet einen Belag auf dem Reflektor, der dadurch beschädigt werden kann.

### 18.3.3. Lampe der Nebelschlussleuchte auswechseln

Der Inhalt dieses Handbuchs entspricht dem Stand des Benutzerhandbuchs zum Zeitpunkt der Drucklegung und ist in Zukunft möglicherweise nicht mehr vollständig gültig. Weitere Informationen finden Sie auf der ersten Seite mit dem vollständigen Haftungsausschluss.



Die Nebelschlussleuchte befindet sich auf Fahrerseite am Heckstoßfänger.

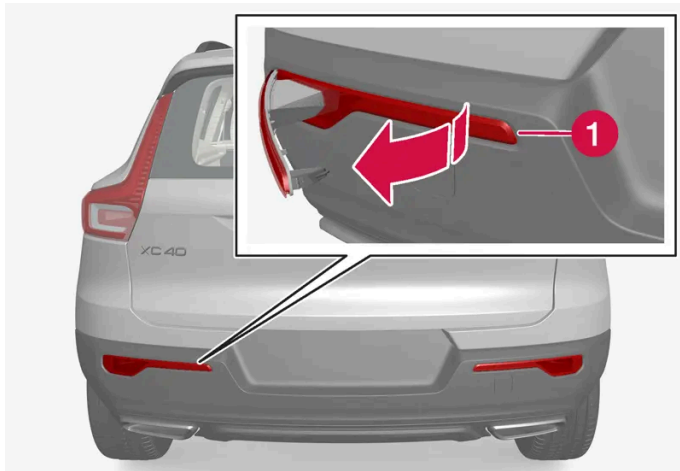

Die Nebelschlussleuchte befindet sich nur auf der Fahrerseite.

- 1 Die Nebelschlussleuchte auf Fahrerseite ausbauen, indem z. B. ein Tafelmesser oder ein Schraubendreher unter die schmalere Kurzseite des Lampenmoduls geführt und dieses ausgehebelt wird.
- 2 Den Kontakt lösen.
- 3 Die Lampenfassung durch Drehen gegen den Uhrzeigersinn lösen und herausziehen.
- 4 Die Glühlampe herausnehmen. Diese dazu eindrücken und gegen den Uhrzeigersinn drehen.
- 5 Eine neue Glühlampe einsetzen, hineindrücken und im Uhrzeigersinn eindrehen.
- 6 Die Lampenfassung im Uhrzeigersinn eindrehen.
- 7 Den Kontakt festmachen.
- 8 Den Haken an der breiteren Seite des Lampenmoduls in den Heckstoßfänger einsetzen und das Modul so einwinkeln, dass die Clips einrasten.

---

## 18.3.4. Lampenwechsel

Die Lampentypen variieren je nach Modell und Ausstattungsstufe. Eine defekte Glühlampe<sup>[1]</sup> kann gemäß der in der Betriebsanleitung beschriebenen Methode gewechselt werden.

Wenn bei LED<sup>[2]</sup>-Leuchten eine Störung auftritt, wird meistens das gesamte Leuchtenmodul ausgetauscht.

### Hinweis

Informationen zu Lampen, die in der Betriebsanleitung nicht aufgeführt sind, erhalten Sie von Ihrem Volvo-Partner oder einer Volvo-Vertragswerkstatt.

 **Warnung**

Bei einem Lampenwechsel muss die Fahrzeugelektrik in Zündstellung 0 stehen.

 **Wichtig**

Das Glas der Glühlampen niemals direkt mit den Fingern berühren. Das Fett von den Fingern wird durch die Hitze verdampft und bildet einen Belag auf dem Reflektor, der dadurch beschädigt werden kann.

 **Hinweis**

Wenn nach dem Austausch einer defekten Glühlampe weiterhin eine Fehlermitteilung angezeigt wird, wird empfohlen, eine Volvo-Vertragswerkstatt aufzusuchen.

 **Hinweis**

Auf der Innenseite der Außenbeleuchtung z. B. von Scheinwerfern und Heckleuchten, kann es vorübergehend zur Bildung von Kondenswasser kommen. Es handelt sich dabei um ein natürliches Phänomen, an das die Außenbeleuchtung angepasst ist. Kondenswasser entweicht normalerweise aus der Lampe, nachdem sie eine Weile eingeschaltet war.

<sup>[1]</sup> Bestimmte Fahrzeuge haben keine Glühlampen.

<sup>[2]</sup> Leuchtdiode (Light Emitting Diode)

---

## 18.3.5. Lage der Außenleuchten

Die Außenbeleuchtung des Fahrzeugs umfasst verschiedene Leuchten. LED<sup>[1]</sup>-Leuchten müssen in einer Werkstatt ausgewechselt werden. Eine Volvo-Vertragswerkstatt wird empfohlen.

## Lampen vorn

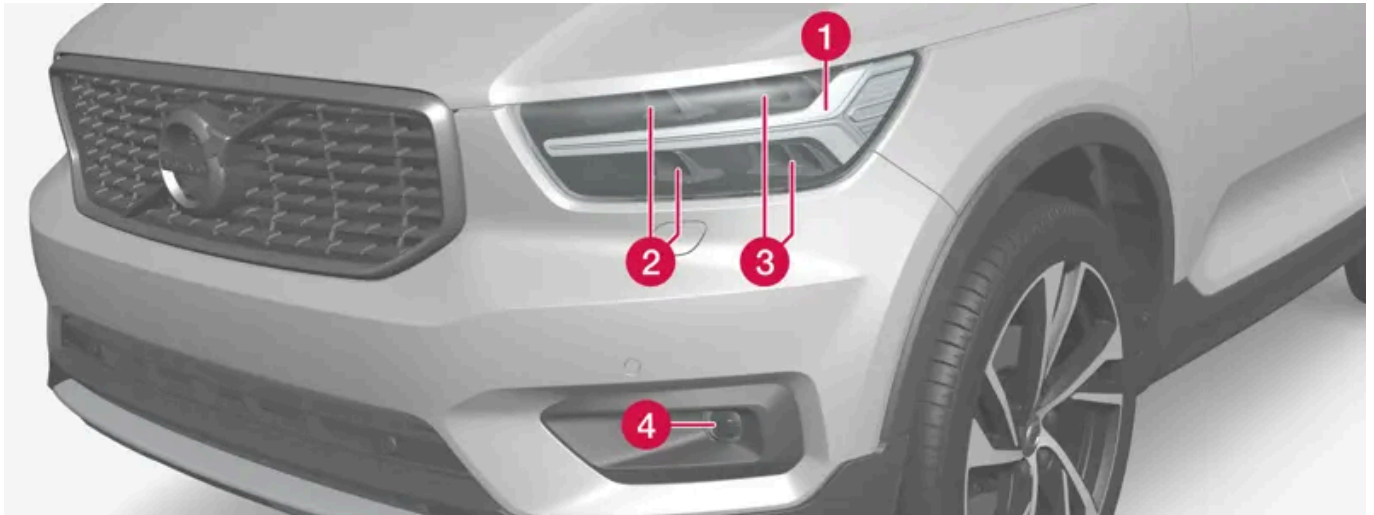

- 1 Tagfahrlicht/Positionsleuchten/Blinker (LED)
- 2 Fernlicht (LED)
- 3 Abblendlicht (LED)
- 4 Nebelscheinwerfer/Kurvenlicht\* (LED)

## Lampen hinten

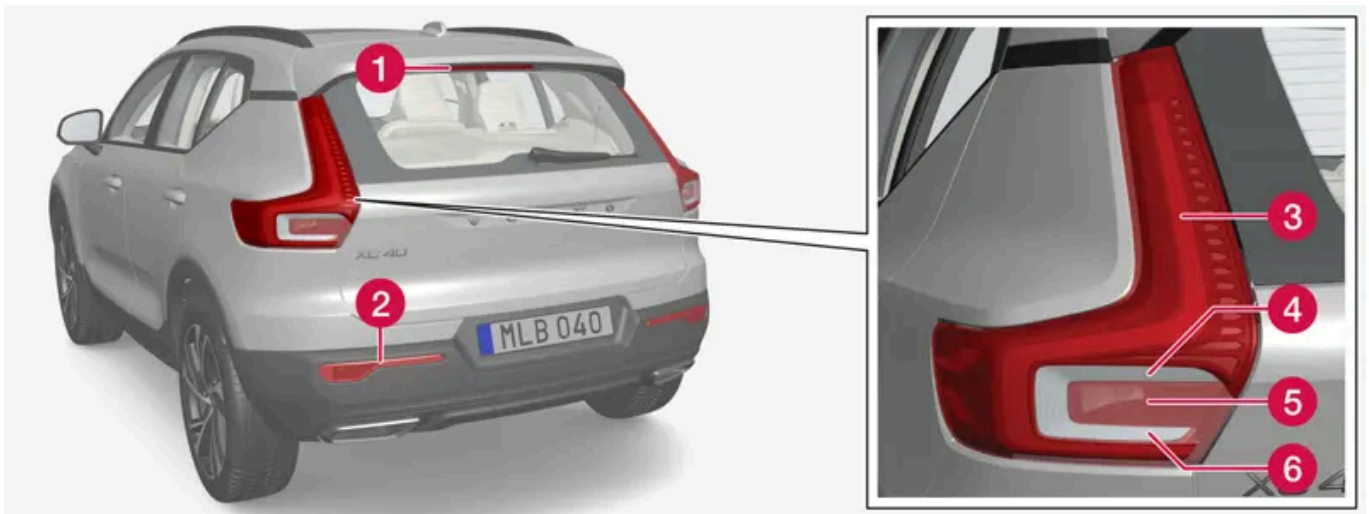

- 1 Bremsleuchte – Mitte oben (LED)
- 2 Nebelscheinwerfer
- 3 Positionsleuchten (LED)
- 4 Blinkerleuchte
- 5 Bremsleuchten
- 6 Rückfahrleuchte (LED)

[1] Leuchtdiode (Light Emitting Diode)

\* Optie/accessoire.

Der Inhalt dieses Handbuchs entspricht dem Stand des Benutzerhandbuchs zum Zeitpunkt der Drucklegung und ist in Zukunft möglicherweise nicht mehr vollständig gültig. Weitere Informationen finden Sie auf der ersten Seite mit dem vollständigen Haftungsausschluss.

---

## 18.3.6. Technische Daten der Lampen

Technische Daten für auszuwechselnde Glühlampen.

Wenden Sie sich bei anderen defekten Lampen als Glühlampen an eine Werkstatt<sup>[1]</sup>. Wenn bei LED<sup>[2]</sup>-Leuchten eine Störung auftritt, wird meistens das gesamte Leuchtenmodul ausgetauscht.

Funktion	W <sup>[3]</sup>	Typ
Blinkerleuchten hinten	24	PY24W
Bremsleuchten	21	H21W LL
Nebelschlussleuchte	21	H21W LL

<sup>[1]</sup> Eine Volvo-Vertragswerkstatt wird empfohlen.

<sup>[2]</sup> Leuchtdiode (Light Emitting Diode)

<sup>[3]</sup> Watt

---

## 18.3.7. Kontrollieren Sie die Lampen des Anhängers

Beim Ankuppeln eines Anhängers – vor der Abfahrt kontrollieren, dass sämtliche Leuchten des Anhängers funktionieren.

### Anhängerleuchten kontrollieren \*

#### Automatische Kontrolle

Nach Anschluss der Anhängersteckdose an einen Anhänger können Sie durch automatisches Einschalten der Beleuchtung kontrollieren, ob alle Anhängerleuchten funktionieren. Mit dieser Funktion können Sie vor dem Losfahren kontrollieren, ob die Anhängerbeleuchtung ordnungsgemäß funktioniert.

Zur Durchführung der Kontrolle muss das Fahrzeug ausgeschaltet sein.

- 1 Wenn ein Anhänger an die Anhängerkupplung angeschlossen wird, erscheint auf dem Fahrerdisplay die Meldung **Autom. Überprüfung Anhängerbel.**
- 2 Bestätigen Sie die Meldung durch Drücken der O-Taste auf dem rechten Lenkradtastenfeld.
  - Die Kontrolle der Beleuchtung beginnt.
- 3 Steigen Sie aus dem Fahrzeug aus und überprüfen Sie die Leuchten.
  - Alle Leuchten des Anhängers beginnen zunächst zu blinken und werden dann nacheinander eingeschaltet.
- 4 Kontrollieren Sie, dass alle am Anhänger befindlichen Leuchten funktionieren.
- 5 Nach einer Weile beginnen die Leuchten am Anhänger erneut zu blinken.  
**Der Inhalt dieses Handbuchs entspricht dem Stand des Benutzerhandbuchs zum Zeitpunkt der Drucklegung und ist in Zukunft möglicherweise nicht mehr vollständig gültig. Weitere Informationen finden Sie auf der ersten Seite mit dem vollständigen Haftungsausschluss.**

- Damit ist die Kontrolle abgeschlossen.

### Automatische Kontrolle deaktivieren

Sie können die automatische Kontrollfunktion über das Center Display abschalten.

- 1 Tippen Sie im Topmenü auf **Einstellungen**.
- 2 Tippen Sie auf **My Car** → **Leuchten und Beleuchtung**.
- 3 Heben Sie die Markierung bei **Autom. Überprüfung Anhängerbel.** auf.

### Manuelle Kontrolle

Wenn die automatische Kontrolle deaktiviert ist, kann sie auch manuell gestartet werden.



- 1 Tippen Sie im Topmenü auf **Einstellungen**.
  - 2 Tippen Sie auf **My Car** → **Leuchten und Beleuchtung**.
  - 3 **Manuelle Überprüfung Anhängerbeleuchtung** wählen.
- Die Kontrolle der Beleuchtung beginnt. Steigen Sie aus dem Fahrzeug aus und überprüfen Sie die Leuchten.

## Nebelschlussleuchte am Anhänger

Beim Ankuppeln eines Anhängers an das Fahrzeug kann es vorkommen, dass die Nebelschlussleuchte des Fahrzeugs nicht leuchtet. In diesem Fall wird die Funktion der Nebelschlussleuchte auf den Anhänger verlagert. Kontrollieren Sie daher gegebenenfalls, dass der Anhänger mit einer Nebelschlussleuchte ausgestattet ist, damit das Gespann stets sicher gefahren werden kann.

## Symbole und Meldungen auf dem Fahrerdisplay

Bei einer oder mehreren defekten Blinker- oder Anhängerleuchten erscheinen ein Symbol und eine Meldung auf dem Fahrerdisplay. Die sonstige Beleuchtung ist vor Fahrtantritt manuell zu kontrollieren.

Symbol	Meldung
	<ul style="list-style-type: none"><li>• Anhängerblinker Rechter Blinker defekt</li><li>• Anhängerblinker Linker Blinker Funktionsstörung!</li></ul>
	<ul style="list-style-type: none"><li>• Anh.-Bremsleuchte Funktionsstörung</li></ul>

Wenn eine Blinkerleuchte des Anhängers defekt ist, blinkt außerdem das Symbol für Blinker im Fahrerdisplay schneller als normal.

\* Optie/accessoire.

---

## 18.4. Motorraum

---

### 18.4.1. Waschflüssigkeit nachfüllen

Scheibenreinigungsflüssigkeit dient der Reinhaltung von Scheinwerfern sowie Windschutzscheibe und Heckfenster. Bei Temperaturen unter dem Gefrierpunkt muss die Scheibenreinigungsflüssigkeit mit Frostschutz versehen sein.

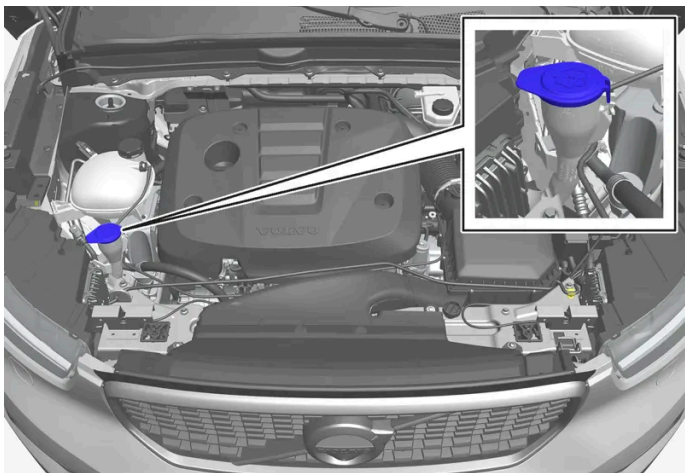

Scheibenreinigungsflüssigkeit wird in den Behälter mit blauem Deckel eingefüllt. Dieser Behälter enthält den Scheibenreiniger für Windschutzscheibe, Heckscheibe und Scheinwerfer\*.

#### Hinweis

Wenn im Behälter noch ca. 1 Liter (1qt) Scheibenreinigungsflüssigkeit vorhanden ist, erscheint die Meldung **Wascherflüssigkeit Füllstand zu niedrig. Auffüllen!** in Verbindung mit dem Symbol  auf dem Fahrerdisplay.

**Vorgeschriebene Qualität:** Von Volvo empfohlene Scheibenwaschflüssigkeit - mit Frostschutz bei kalter Witterung und Temperaturen unter dem Gefrierpunkt.

#### Wichtig

Volvo Original-Scheibenreinigungsflüssigkeit oder entsprechendes Produkt mit dem empfohlenen pH-Wert zwischen 6 und 8 in gebrauchsfertiger Mischung (z. B. 1:1 mit neutralem Wasser) verwenden.

Der Inhalt dieses Handbuchs entspricht dem Stand des Benutzerhandbuchs zum Zeitpunkt der Drucklegung und ist in Zukunft möglicherweise nicht mehr vollständig gültig. Weitere Informationen finden Sie auf der ersten Seite mit dem vollständigen Haftungsausschluss.

 **Wichtig**

Bei Temperaturen unter dem Gefrierpunkt ist Scheibenreinigungsflüssigkeit mit Frostschutz zu verwenden, damit die Flüssigkeit in der Pumpe, im Behälter oder in den Schläuchen nicht gefriert.

### Füllmenge

- Fahrzeuge **mit** Scheinwerferwaschanlage: 5,5 Liter (5.8 qts).
- Fahrzeuge **ohne** Scheinwerferwaschanlage: 3,5 Liter (3.7 qts).

\* Optie/accessoire.

---

## 18.4.2. Technische Daten Bremsflüssigkeit

Die Bremsflüssigkeit ist das Medium in einer hydraulischen Bremsanlage, das verwendet wird, um Druck, z. B. von einem Bremspedal auf einen Hauptbremszylinder, zu übertragen, der wiederum auf den Bremssattel wirkt.

**Vorgeschriebene Qualität:** Volvo Original oder gleichwertige Flüssigkeit, entsprechend einer Kombination aus Dot 4, 5.1 und ISO 4925 Klasse 6.

 **Hinweis**

Zum Nachfüllen oder Wechseln der Bremsflüssigkeit wird empfohlen, eine Volvo-Vertragswerkstatt aufzusuchen.

---

## 18.4.3. Haube öffnen und schließen

Die Haube wird mit einem Griff im Fahrzeuginnenraum und einem Griff unter der Haube geöffnet.

## Öffnen Sie die Motorhaube

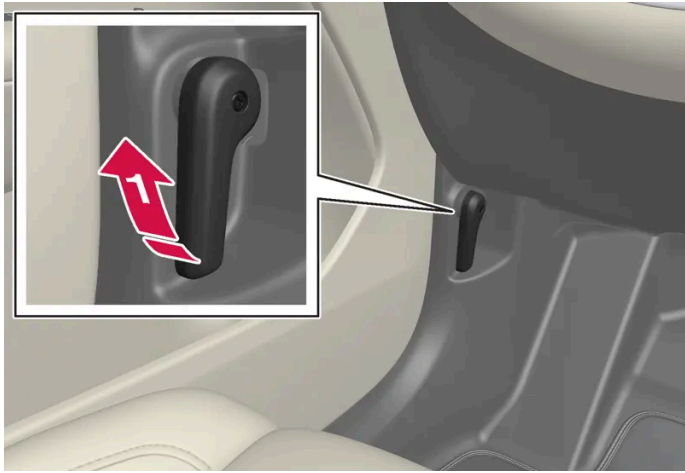

➔ Den Griff links neben dem Bremspedal ziehen, um die Motorhaube aus der ganz geschlossenen Lage freizugeben.



➔ Den Griff unter der Motorhaube nach oben ziehen, um die Motorhaube aus dem Verriegelungshaken des Schlosses zu lösen und die Motorhaube hochheben.

## Warnungen - Motorhaube nicht geschlossen



Nach Lösen der Motorhaube erscheinen im Fahrerdisplay ein Warnsymbol und eine Grafik in Kombination mit einer akustischen Erinnerung. Wird das Fahrzeug in Bewegung gesetzt, ist wiederholt ein Warnton zu hören.

### Hinweis

Wenn trotz ordnungsgemäß geschlossener Motorhaube das Warnsymbol leuchtet oder der Warnton zu hören ist, suchen Sie eine Werkstatt auf – eine Volvo-Vertragswerkstatt wird empfohlen.

## Motorhaube schließen

- 1 Die Motorhaube nach unten drücken, bis sie durch ihr Eigengewicht zu fallen beginnt.

Der Inhalt dieses Handbuchs entspricht dem Stand des Benutzerhandbuchs zum Zeitpunkt der Drucklegung und ist in Zukunft möglicherweise nicht mehr vollständig gültig. Weitere Informationen finden Sie auf der ersten Seite mit dem vollständigen Haftungsausschluss.



2 Wenn die Motorhaube auf dem Schloss aufliegt, auf die Motorhaube drücken, um sie vollständig zu schließen.

 **Warnung**

Quetschgefahr! Achten Sie darauf, dass sich niemand im Schließbereich der Motorhaube befindet, um Verletzungen auszuschließen.

 **Warnung**

Überprüfen Sie, dass die Haube beim Schließen ordnungsgemäß verriegelt wird. Die Motorhaube muss auf beiden Seiten hörbar einrasten.



Die Motorhaube ist nicht vollständig geschlossen.



Die Motorhaube ist vollständig geschlossen.

 **Warnung**

Fahren Sie keinesfalls mit geöffneter Motorhaube!



Wenn dieses Symbol angezeigt wird oder andere Hinweise vermuten lassen, dass die Motorhaube nicht vollständig geschlossen ist, das Fahrzeug unverzüglich zum Stehen bringen und die Motorhaube richtig schließen.

## 18.4.4. Übersicht Motorraum

Die Übersicht zeigt ausgewählte wartungsrelevante Bereiche.

Einige Komponenten des elektrischen Antriebssystems befinden sich unter der Motorhaube. Bei Arbeiten in diesem Bereich Vorsicht walten lassen und nur Teile berühren, die mit der normalen Wartung zu tun haben.

 **Warnung**

Arbeiten an orangefarbenen Kabeln dürfen nur von entsprechend qualifiziertem Personal durchgeführt werden.

 **Warnung**

Einige Bauteile des Fahrzeugs werden mit Hochspannung betrieben, was bei falscher Handhabung sehr gefährlich sein kann.

- Nichts berühren, das nicht eindeutig in der Betriebsanleitung beschrieben ist.
- Vorsicht bei Kontrolle/Nachfüllen von Flüssigkeiten im Motorraum.

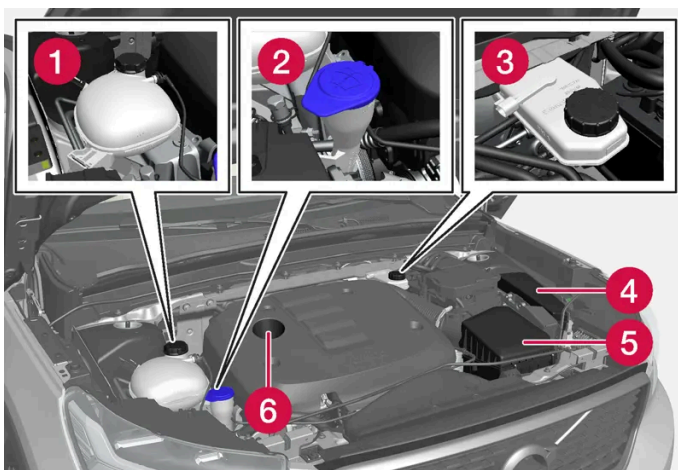

Je nach Modell und Motorisierung kann das Aussehen des Motorraums variieren.

- 1 Ausgleichsbehälter für die Kühlanlage
- 2 Einfüllöffnung für Scheibenreinigungsflüssigkeit
- 3 Bremsflüssigkeitsbehälter (auf Fahrerseite)

Der Inhalt dieses Handbuchs entspricht dem Stand des Benutzerhandbuchs zum Zeitpunkt der Drucklegung und ist in Zukunft möglicherweise nicht mehr vollständig gültig. Weitere Informationen finden Sie auf der ersten Seite mit dem vollständigen Haftungsausschluss.

- 4 Sicherungskasten
- 5 Luftfilter
- 6 Einfüllöffnung für Motoröl

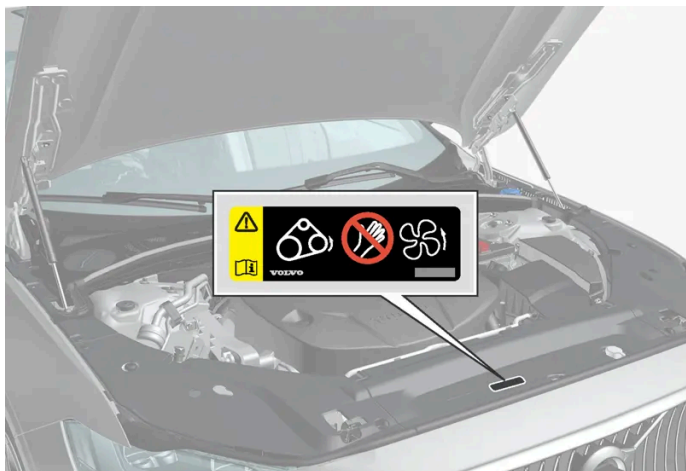

Lage des Warnaufklebers zum Motorraum. Je nach Modell und Motorisierung kann das Aussehen des Motorraums variieren.

#### **i Hinweis**

Die in der Betriebsanleitung gezeigten Schilder erheben keinen Anspruch auf eine exakte Abbildung der Schilder im Fahrzeug. Der Zweck liegt darin, zu zeigen, wie die Schilder aussehen und wo ungefähr sie im Fahrzeug angebracht sind. Die Information, die für Ihr Fahrzeug gilt, befindet sich auf dem entsprechenden Schild im Fahrzeug.

#### **! Warnung**

Denken Sie daran, dass das Kühlgebläse (hinter dem Kühler im vorderen Bereich des Motorraums) bis zu ca. 6 Minuten nach dem Abstellen des Motors noch laufen oder wieder anspringen kann.

Eine Motorwäsche grundsätzlich in der Werkstatt durchführen lassen – eine Volvo-Vertragswerkstatt wird empfohlen. Falls der Motor warm ist, besteht Feuergefahr.

#### **! Warnung**

Im Zündsystem treten sehr hohe und lebensgefährliche Spannungen auf. Bei Arbeiten im Motorraum muss die Fahrzeugselektrik stets in Zündstellung 0 stehen.

Niemals Zündkerzen oder Zündspulen berühren, wenn sich die Fahrzeugselektrik in Zündstellung II befindet oder der Motor heiß ist.

## 18.4.5. Kühlmittel

Kühlmittel kühlt den Verbrennungsmotor auf eine korrekte Arbeitstemperatur. Die überschüssige Wärme lässt sich zur Beheizung des Innenraums nutzen.

Der Inhalt dieses Handbuchs entspricht dem Stand des Benutzerhandbuchs zum Zeitpunkt der Drucklegung und ist in Zukunft möglicherweise nicht mehr vollständig gültig. Weitere Informationen finden Sie auf der ersten Seite mit dem vollständigen Haftungsausschluss.

**Vorgeschriebene Qualität:** Von Volvo zugelassenes Kühlmittel-Fertiggemisch. Wenn Sie Kühlmittelkonzentrat verwenden, sind diesem 50 % Wasser beizumischen (nur zugelassene Wasserqualität, kein Salzwasser o. Ä.). Wenn Sie sich diesbezüglich unsicher sind, hilft Ihnen Ihr Volvo Partner gerne weiter.

Damit sich die Funktion des Kühlsystems nicht verschlechtert, was u. a. zu Motorstörungen führen könnte, sollte ausschließlich von Volvo zugelassenes Kühlmittel verwendet werden.

 **Warnung**

Kühlmittel ist gesundheitsschädlich beim Verschlucken. Es kann Organe schädigen (Nieren). Das Produkt enthält Ethylenglykol, Inhibitoren, Wasser usw.

## 18.4.6. Kühlmittel auffüllen

Beim Einfüllen sind die Anweisungen auf der Verpackung zu befolgen. Niemals nur Wasser nachfüllen. Die Gefriergefahr erhöht sich bei zu niedrigem bzw. zu hohem Kühlmittelanteil.

Wenn unter dem Fahrzeug Kühlmittel austritt, Kühlmittel verdampft oder wenn die Nachfüllmenge mehr als 2 Liter (ca. 2 Quart) beträgt, ist in jedem Fall ein Pannendienst hinzuzuziehen, um die Gefahr für Motorschäden bei Anlassversuchen aufgrund eines defekten Kühlsystems zu vermeiden.

 **Warnung**

Das Kühlmittel kann sehr heiß werden: Den Deckel erst öffnen, wenn das Kühlmittel abgekühlt ist. Wenn ein Auffüllen erforderlich ist, den Deckel des Ausgleichbehälters langsam aufdrehen, damit eventueller Überdruck entweichen kann.

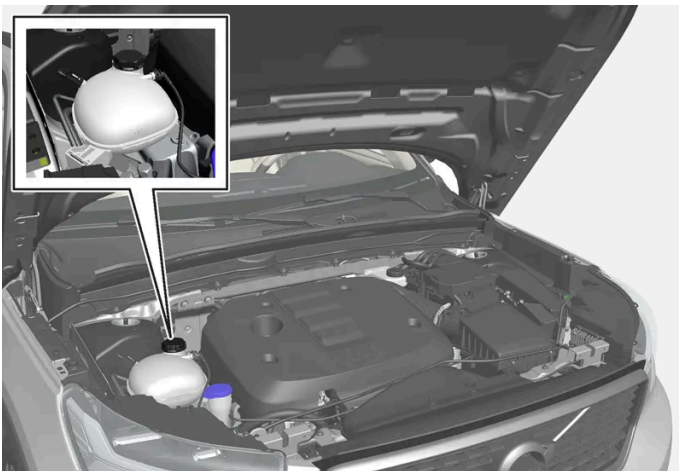

Ausgleichsbehälter für die Kühlanlage

- 1 Den Deckel des Ausgleichsbehälters abschrauben und bei Bedarf Kühlmittel auffüllen. Der Kühlmittel-Füllstand darf die MAX-Markierung am Ausgleichsbehälter nicht überschreiten.

**! Wichtig**

- Schädlich beim Verzehr. Kann Organschäden verursachen (Nieren).
- Verwenden Sie das fertig gemischte Kühlmittel so, wie es von Volvo empfohlen wird. Bei der Verwendung von konzentriertem Kühlmittel müssen Sie darauf achten, dass die Mischung aus 50 % Kühlmittel und 50 % Wasser mit ausreichender Qualität besteht.
- Vermischen Sie verschiedene Kühlmittel nicht miteinander.
- Damit der Korrosionsschutz innerhalb des Systems gewährleistet ist, ist bei einem Austausch größerer Bauteile des Kühlsystems lediglich neues Kühlmittel zu verwenden.
- Der Motor darf nur bei ausreichend gefüllter Kühlanlage laufen. Andernfalls können zu hohe Temperaturen auftreten die Schäden (Risse) im Zylinderblock verursachen können.
- Ein hoher Gehalt an Chlor, Chloriden und anderen Salzen kann zu Korrosion in der Kühlanlage führen.

## 18.4.7. Motoröl

Damit die empfohlenen Wartungsintervalle und die Garantie ihre Gültigkeit behalten, ist die Verwendung eines zugelassenen Motoröls erforderlich.

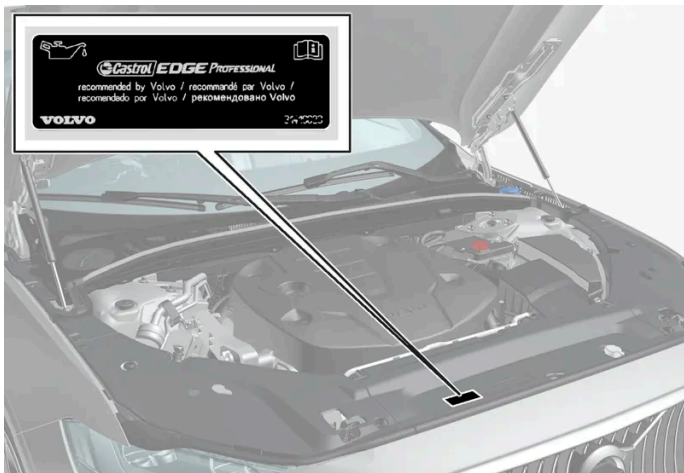

Lage des Warnaufklebers zum Motorraum. Je nach Modell und Motorisierung kann das Aussehen des Motorraums variieren.

Volvo empfiehlt:



Wenn das Motoröl nicht regelmäßig kontrolliert wird und der Ölstand zu tief sinkt besteht die Gefahr, dass der Motor beträchtliche Schäden erleidet.

**i Hinweis**

Die in der Betriebsanleitung gezeigten Schilder erheben keinen Anspruch auf eine exakte Abbildung der Schilder im Fahrzeug. Der Zweck liegt darin, zu zeigen, wie die Schilder aussehen und wo ungefähr sie im Fahrzeug angebracht sind. Die Information, die für Ihr Fahrzeug gilt, befindet sich auf dem entsprechenden Schild im Fahrzeug.

**! Wichtig**



Um die Anforderungen für das Motorwartungsintervall zu erfüllen, werden alle Motoren ab Werk mit einem speziell angepassten synthetischen Motoröl gefüllt. Die Wahl des Öls erfolgte mit großer Sorgfalt und unter Berücksichtigung von Lebensdauer, Startbarkeit, Kraftstoffverbrauch und Umweltbelastung.

Für die Befolgung der empfohlenen Wartungsintervalle ist die Verwendung eines zugelassenen Motoröls erforderlich. Sowohl beim Auffüllen als auch beim Ölwechsel stets die vorgeschriebene Ölqualität verwenden, da anderenfalls Lebensdauer, Anlassverhalten, Kraftstoffverbrauch und Umweltbilanz des Fahrzeugs beeinträchtigt werden können.

Bei Verwendung eines Motoröls, dessen Qualität und Viskosität nicht den Vorgaben entspricht, können für die Motorfunktion relevante Bauteile beschädigt werden. Schäden dieser Art sind von der Volvo Garantie ausgenommen.

Wir empfehlen, den Ölwechsel in einer Volvo-Vertragswerkstatt vornehmen zu lassen.

## Symbole für zu niedrigen Ölstand

Volvo verwendet verschiedene Systeme zur Warnung bei zu niedrigem oder hohem Füllstand oder bei niedrigem Öldruck. Der Öldruckgeber zeigt einen zu niedrigen Öldruck durch das entsprechende Warnsymbol  auf dem Fahrerdisplay an. Der Ölstandgeber informiert den Fahrer durch das entsprechende Warnsymbol  und Textmeldungen auf dem Fahrerdisplay. Bestimmte Varianten verfügen über beide Systeme. Wenden Sie sich für weitere Informationen an einen Volvo Partner.

Motoröl und Ölfilter gemäß den im Service- und Garantieheft angegebenen Wechselintervallen wechseln. Es ist zulässig, Öl mit einer höheren als der angegebenen Qualität zu verwenden. Beim Fahren unter ungünstigen Bedingungen empfiehlt Volvo ein Öl mit höherer Qualität als der angegebenen.

## 18.4.8. Motoröl kontrollieren und auffüllen

Der Ölstand wird mit dem elektronischen Ölstandsensoren erfasst.

### Siehe Ölstand im Center Display

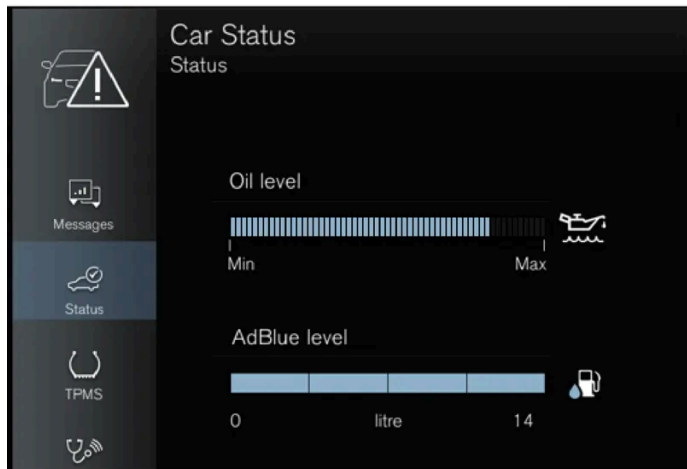

Beispiel für die grafische Darstellung des Ölstands auf dem Center Display

Der Ölstand wird bei laufendem Motor mithilfe des elektronischen Ölstandmessers auf dem Center Display angezeigt. Der Ölstand sollte regelmäßig kontrolliert werden.

- 1 Starten Sie in der Ansicht Apps des Center Displays die App **Fzg.-Status**.
- 2 Tippen Sie zur Anzeige des Ölstands auf **Status**.

#### Hinweis

Das System kann Veränderungen nicht sofort nach dem Auffüllen bzw. Ablassen von Öl erfassen. Damit der Ölstand korrekt angezeigt wird, muss das Fahrzeug zuvor ca. ca. 30 km (ca. 20 Meilen) gefahren sein und bei abgestelltem Motor 5 Minuten auf ebener Fläche gestanden haben.

#### Hinweis

Wenn die Voraussetzungen für eine korrekte Ölstandsmessung nicht erfüllt sind (Zeit nach Abschalten des Motors, Fahrzeugneigung, Außentemperatur usw.), wird die Meldung **Kein Wert verfügbar** auf dem Center Display angezeigt. Das bedeutet **nicht**, dass ein Fehler an den Fahrzeugsystemen vorliegt.

#### Wichtig

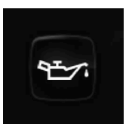

Wenn dieses Symbol angezeigt wird, kann der Öldruck zu niedrig sein. Halten Sie das Fahrzeug schnellstmöglich an und lassen Sie es per Bergungsfahrzeug in die Werkstatt bringen – eine Volvo-Vertragswerkstatt wird empfohlen.

Der Inhalt dieses Handbuchs entspricht dem Stand des Benutzerhandbuchs zum Zeitpunkt der Drucklegung und ist in Zukunft möglicherweise nicht mehr vollständig gültig. Weitere Informationen finden Sie auf der ersten Seite mit dem vollständigen Haftungsausschluss.

## Motoröl auffüllen

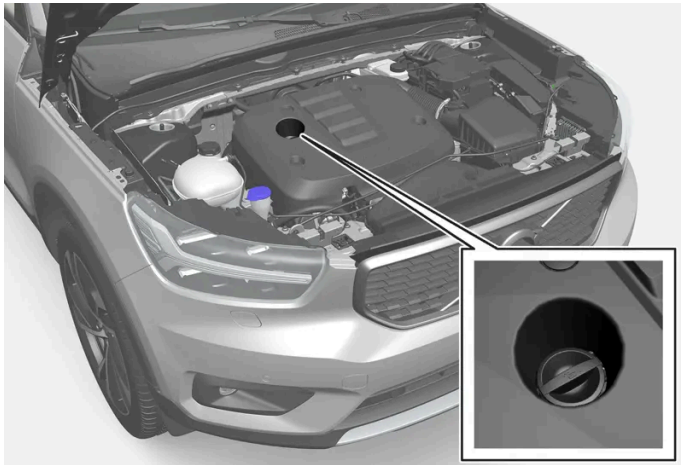

Einfüllrohr <sup>[1]</sup>, <sup>[2]</sup>

In bestimmten Fällen kann es nötig werden, zwischen den Wartungsintervallen Öl nachzufüllen. Maßnahmen in Bezug auf den Motorölstand sind erst erforderlich, wenn im Fahrerdisplay eine entsprechende Meldung angezeigt wird.

### **Warnung**

Wenn die Meldung **Motorölstand Service erforderlich** erscheint, fahren Sie in eine Werkstatt – eine Volvo-Vertragswerkstatt wird empfohlen. Der Ölstand kann zu hoch sein.

### **Warnung**

Vermeiden Sie unbedingt ein Verschütten von Öl auf Abgaskrümmen, da sonst Feuer droht.

### **Wichtig**

Wenn die Meldung **Motorölst. zu niedrig! 1 Liter auffüllen** angezeigt wird, nur mit dem angegebenen Volumen auffüllen, z. B. 1 Liter (1 Quart).

<sup>[1]</sup> Bei Motoren mit elektronischem Ölstandgeber ist kein Ölmesstab vorhanden.

<sup>[2]</sup> Je nach Modell und Motorisierung kann das Aussehen des Motorraums variieren.

---

## 18.4.9. Technische Daten Motoröl

Motorölqualität und -volumen für die jeweilige Motorisierung sind der Tabelle zu entnehmen.



Volvo empfiehlt:



Motor	Motorcode <sup>[1]</sup>	Ölqualität	Füllmenge, inkl. Ölfilter (Liter, ca.)
T4 Recharge	B3154T10	Castrol Edge Professional V 0W-20 oder VCC RBS0-2AE 0W-20	5,6
T5 Recharge	B3154T5		5,6

<sup>[1]</sup> Motorcode, Artikel- und Seriennummer des Motors können auf dem Motor abgelesen werden.

---

## 18.4.10. Sicherungen im Motorraum

Die Sicherungen im Motorraum schützen u.a. Funktionen für Motor und Bremsanlage.

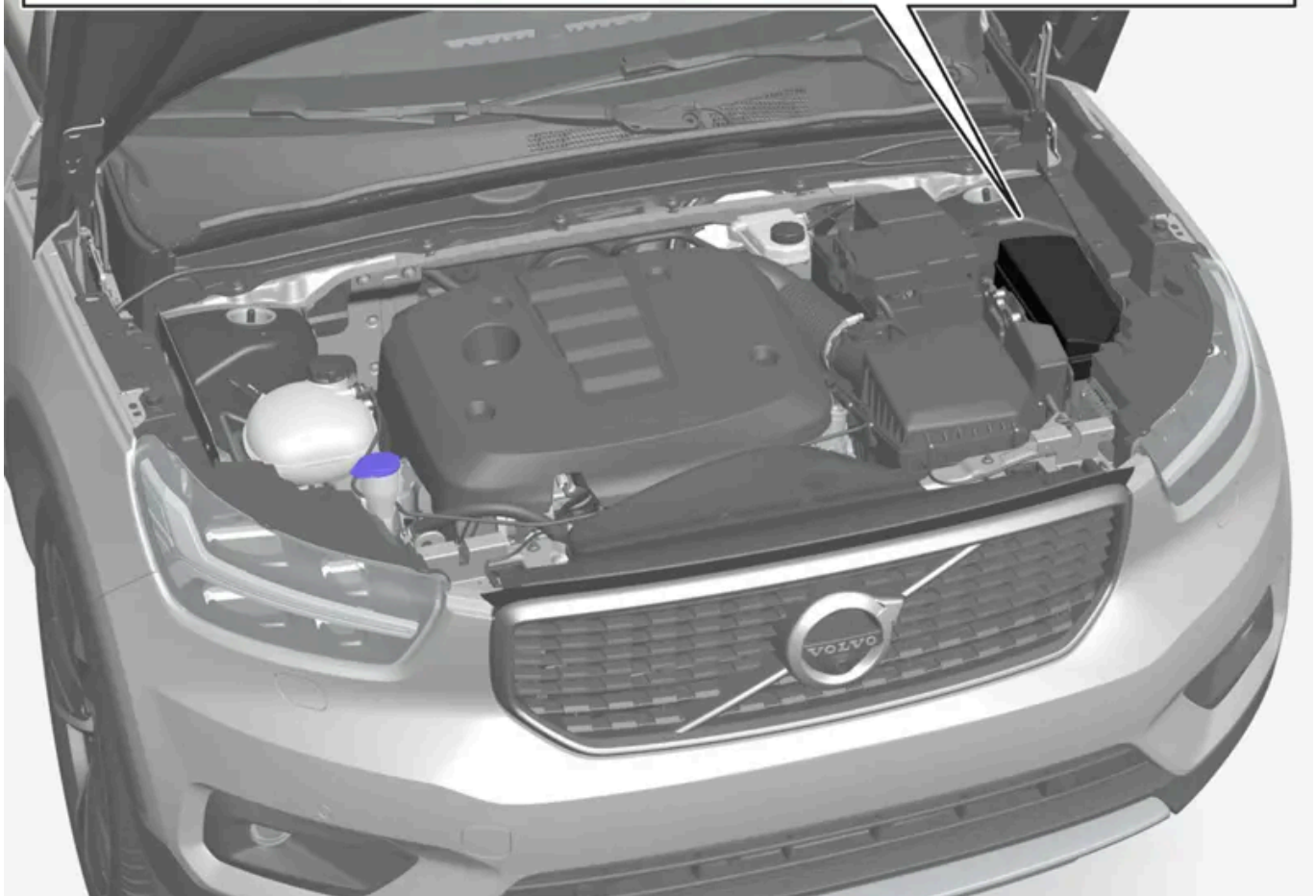
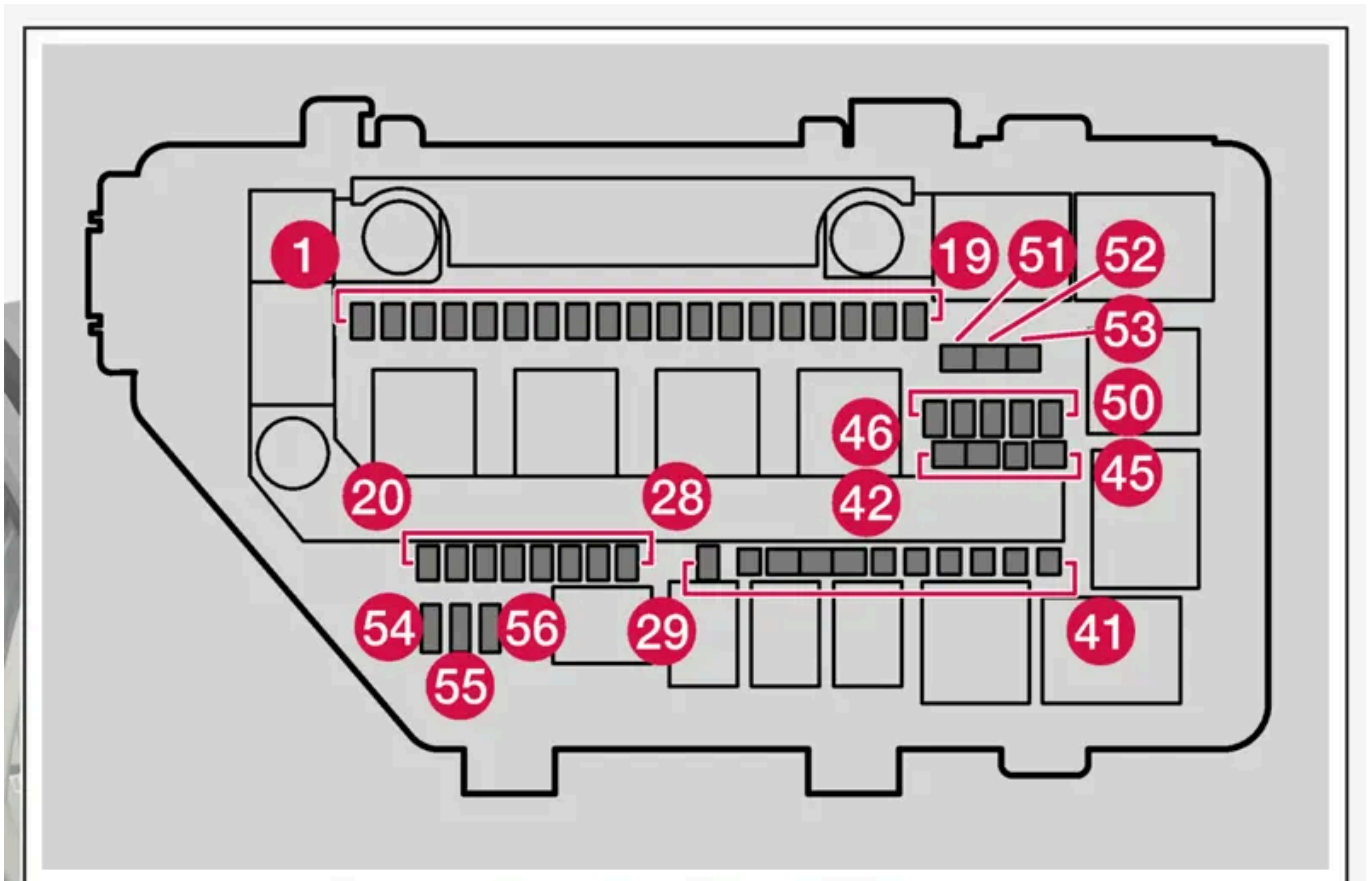

Der Inhalt dieses Handbuchs entspricht dem Stand des Benutzerhandbuchs zum Zeitpunkt der Drucklegung und ist in Zukunft möglicherweise nicht mehr vollständig gültig. Weitere Informationen finden Sie auf der ersten Seite mit dem vollständigen Haftungsausschluss.

Auf der Deckelinnenseite ist eine Zange befestigt, mit der Sicherungen einfacher herausgezogen und eingesetzt werden können.

In der Zentralelektrik ist auch Platz für einige Ersatzsicherungen.

## Positionen

Auf der Innenseite des Deckels befindet sich ein Schild, auf dem die Position der Sicherungen angegeben ist. Die Funktionen und Bauteile in der Sicherungstabelle umfassen mehrere Modelle und Motoralternativen. Daher kann eine darin beschriebene Sicherung für weniger oder gar keine Bauteile gelten, je nachdem, wie das Fahrzeug ausgestattet ist.

	Funktion	Am- pere	Typ
1	USB-Port, Tunnelkonsole, hinten*	5	Micro
	Zwei USB-Buchsen, Tunnelkonsole, hinten*	7,5	Micro
2	12-V-Steckdose Tunnelkonsole, vorn	15	Micro
3	–	–	Micro
4	12-V-Steckdose, Gepäck-/Kofferraum*	15	Micro
5	Motorsteuergerät	20	Micro
6	Zündkerze/Zündspulen (Benzin)	15	Micro
7	Motorsteuergerät Umschaltventil Abgasrückführung (AGR) (Diesel) Ventil zur Rückhaltung von Kraftstoffdämpfen (EVAP) (Benzin)	15	Micro
8	Zündkerzensteuergerät (Diesel) Steuergerät Spoilerklappe Steuergerät Kühlerklappe Magnetventil Motorölpumpe Magnetventil Klimaanlagekompressor Motorbauteilgruppe (Bauteile mit Bezug zur Motorfunktion, einschließlich Abgasturbolader/Kompressor und Kühlung/Temperaturregelung des Antriebsstrangs. Bestandteile variieren je nach Motorisierung.)	10 15 <sup>[1]</sup>	Micro
9	Lambdasondengruppe	15	Micro
10	Abgassensorggruppe Dieselpartikel/Stickoxide (Diesel) Motorsteuergerät (Benzin)	15	Micro
11	Kühlwasserpumpe	20	Micro
12	Scheinwerfer, rechts	20	Micro
13	Scheinwerfer, links	20	Micro
14	Airbags	5	Micro
15	Gaspedalgeber	5	Micro
16	Stromversorgung bei eingeschalteter Zündung: Motorsteuergerät, Getriebekomponenten, elektrische Servolenkung, Zentrales Elektroniksteuergerät, Steuergerät für Bremsanlage	5	Micro
17	Steuergerät für Außengeräusche Firewallmodul Diagnoseanschluss	5	Micro
18	Alkoholschloss*	5	Micro
19	–	–	Micro
20	Interne Relaispulen	5	Micro
21	–	–	Micro
22	Bremspedalsensor	5	Micro
23	Berechnungsmodul	5	Micro

**Der Inhalt dieses Handbuchs entspricht dem Stand des Benutzerhandbuchs zum Zeitpunkt der Drucklegung und ist in Zukunft möglicherweise nicht mehr vollständig gültig. Weitere Informationen finden Sie auf der ersten Seite mit dem vollständigen Haftungsausschluss.**

	Funktion	Am- pere	Typ
24	Aktuator Getriebe	5	Micro
	Aktuator Kupplung	25	Micro
25	Getriebesteuergerät	15	Micro
	Aktuator Kupplung	25	Micro
26	Motorsteuergerät	5	Micro
27	Ladegerät	5	Micro
28	Steuergerät Hybridbatterie Hochvoltumwandler Hochvoltgenerator/Anlasser	5	Micro
29	Signalhorn (Hupe)	20	Micro
30	Alarmsirene *	5	Micro
31	Scheibenwischer	30	MCASE <sup>[2]</sup>
32	Steuergerät Bremsanlage (Ventile, Feststellbremse)	40	MCASE <sup>[2]</sup>
33	Steuergerät Bremsanlage (ABS-Pumpe)	40	MCASE <sup>[2]</sup>
34	Bremskraftverstärker	40	MCASE <sup>[2]</sup>
35	Aktuator Getriebe Getriebesteuergerät	30	MCASE <sup>[2]</sup>
36	Getriebesteuergerät	30	MCASE <sup>[2]</sup>
37	–	–	–
38	Scheinwerfer	30	MCASE <sup>[2]</sup>
39	–	–	MCASE <sup>[2]</sup>
40	Startrelais	30	MCASE <sup>[2]</sup>
41	Steuergerät Anhängerkupplung*	25	MCASE <sup>[2]</sup>
42	Steuergerät Anhängerkupplung*	40	MCASE <sup>[2]</sup>
43	–	–	MCASE <sup>[2]</sup>
44	Elektrisch verstellbarer Fahrersitz*	20	MCASE <sup>[2]</sup>
45	–	–	MCASE <sup>[2]</sup>
46	–	–	Micro
47	Klimaanlage	5	Micro
48	Steuergerät Hybridbatterie Umwandler Hochvoltgenerator/Anlasser	5	Micro
49	Absperrventil Hybridbatterie Kühlung Kühlmittelpumpe Hybridbatterie	15	Micro
50	Kühlmittelpumpe elektrisches Antriebssystem	15	Micro
51	Heizung Kraftstofffilter (Diesel)	30	MCASE <sup>[2]</sup>
52	Windschutzscheibenheizung*, rechts	40	MCASE <sup>[2]</sup>
53	Windschutzscheibenheizung*, links	40	MCASE <sup>[2]</sup>
54	Kontrollfunktion Unterstützungsbatterie	5	Micro
55	Scheinwerfer, links	20	Micro
56	Scheinwerfer, rechts	20	Micro

\* Optie/accessoire.

**Der Inhalt dieses Handbuchs entspricht dem Stand des Benutzerhandbuchs zum Zeitpunkt der Drucklegung und ist in Zukunft möglicherweise nicht mehr vollständig gültig. Weitere Informationen finden Sie auf der ersten Seite mit dem vollständigen Haftungsausschluss.**

[1] Gilt für Mild-Hybridfahrzeuge mit Benzinbetrieb.

[2] Dieser Sicherungstyp sollte von einer Werkstatt gewechselt werden. Eine Volvo-Vertragswerkstatt wird empfohlen.

---

## 18.5. Werkzeuge und Zubehör

---

### 18.5.1. Wagenheber\*

Mit dem Wagenheber kann das Fahrzeug z. B. bei einem Radwechsel angehoben werden.



**! Wichtig**

Der mit dem Fahrzeug mitgelieferte Wagenheber\* ist nur für kurze und vereinzelte Einsätze wie z. B. beim Reifenwechsel im Pannenfall vorgesehen. Beim Heben darf ausschließlich der für das betreffende Modell vorgesehene Wagenheber verwendet werden. Falls das Fahrzeug häufiger oder für längere Dauer als für einen Radwechsel gehoben werden soll, wird der Einsatz eines Garagenwagenhebers empfohlen. Ggf. sind die mit der Ausrüstung mitgelieferten Bedienungsanleitungen zu befolgen.

Wenn der Wagenheber nicht benutzt wird, ist er stets an der hierfür vorgesehenen Stelle unter dem Kofferraumboden aufzubewahren. Der Wagenheber wird in die korrekte Stellung zusammengekurbelt, damit er passt.

Der Wagenheber wird in die korrekte Stellung zusammengekurbelt, damit er passt.

\* Optie/accessoire.

---

### 18.5.2. Reifenreparatursatz

Der Inhalt dieses Handbuchs entspricht dem Stand des Benutzerhandbuchs zum Zeitpunkt der Drucklegung und ist in Zukunft möglicherweise nicht mehr vollständig gültig. Weitere Informationen finden Sie auf der ersten Seite mit dem vollständigen Haftungsausschluss.

Mit dem provisorischen Reifenreparatursatz (TMK<sup>[1]</sup>) können Sie einen undichten Reifen abdichten sowie seinen Luftdruck kontrollieren und einstellen.

In Fahrzeugen, die über einen Reservereifen\* verfügen, ist kein Reifenpannen-Set vorhanden.

Das Reifenpannen-Set besteht aus einem Kompressor und einer Flasche mit Abdichtmasse. Die Abdichtung dient zur provisorischen Reparatur.

**i Hinweis**

Defekte in der Lauffläche des Reifens lassen sich mit Reifendichtmittel effektiv abdichten, was für Defekte in der Seitenwand nur begrenzt gilt. Den Reifenabdichtsatz nicht an Reifen mit großen Schnitten, Rissen oder ähnlichen Schäden verwenden.

**i Hinweis**

Der Kompressor ist für die provisorische Abdichtung von Reifen vorgesehen und von Volvo zugelassen.

## Anordnung

Das Reifenpannen-Set befindet sich im Schaumblock unter dem Ladeboden.



## Haltbarkeitsdatum des Dichtmittels

Wenn das Haltbarkeitsdatum des Dichtmittels abgelaufen ist (siehe Aufkleber an der Flasche), ist die Flasche mit dem Dichtmittel zu erneuern. Die alte Flasche wie umweltschädlichen Abfall entsorgen.

<sup>[1]</sup> Temporary Mobility Kit

\* Optie/accessoire.

## 18.5.3. Verbandskasten \*

Der Inhalt dieses Handbuchs entspricht dem Stand des Benutzerhandbuchs zum Zeitpunkt der Drucklegung und ist in Zukunft möglicherweise nicht mehr vollständig gültig. Weitere Informationen finden Sie auf der ersten Seite mit dem vollständigen Haftungsausschluss.

Die Verbandstasche enthält eine Erste-Hilfe-Ausrüstung.

Bewahren Sie die Verbandstasche hinter dem elastischen Band auf, wenn das Fahrzeug mit einem solchen ausgerüstet ist.



Die Abbildung ist thematisch - je nach Fahrzeugmodell können die Einzelheiten unterschiedlich sein.

\* Optie/accessoire.

---

## 18.5.4. Warndreieck

Warnen Sie andere Verkehrsteilnehmer mit dem Warndreieck, wenn das Fahrzeug im laufenden Verkehr zum Stehen kommt.

Auch die Warnblinkanlage aktivieren.

### Ablagefach

Das Warndreieck befindet sich im Fach innen an der Heckklappe.

## Warndreieck aufklappen

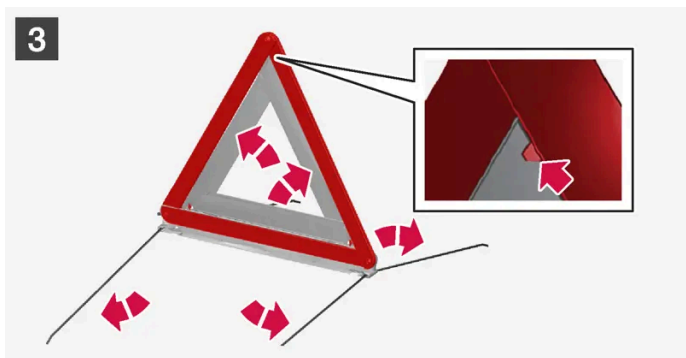
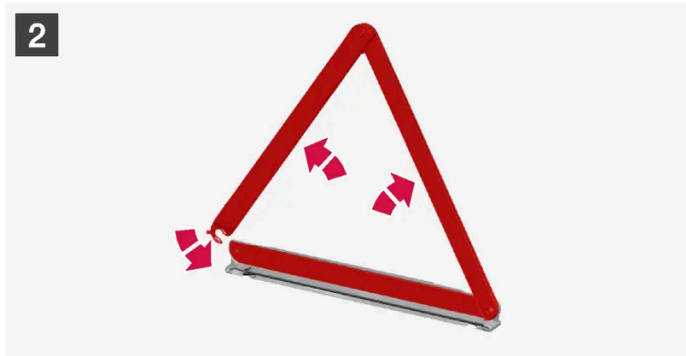
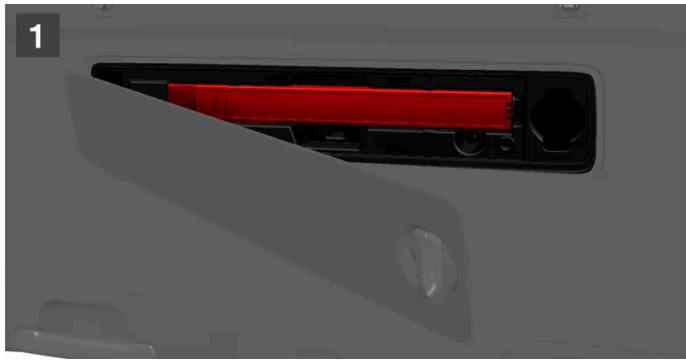

### 1 1

Die Klappe öffnen, indem Sie den Verschluss zuerst eine Vierteldrehung drehen und die Klappe anschließend aus den Halterungen am oberen und unteren Rand ziehen.

Den Schnappverschluss, mit dem das Warndreieck befestigt ist, leicht nach rechts drücken und die Hülle herausnehmen.

### 2 2

Das Warndreieck aus der Hülle nehmen, aufklappen und die Enden zusammenführen.

### 3 3

Die Stützbeine des Warndreiecks ausklappen.

Bestimmungen für die Verwendung eines Warndreiecks befolgen. Warndreieck an einer bezüglich der Verkehrssituation geeigneten Stelle aufstellen.

**Der Inhalt dieses Handbuchs entspricht dem Stand des Benutzerhandbuchs zum Zeitpunkt der Drucklegung und ist in Zukunft möglicherweise nicht mehr vollständig gültig. Weitere Informationen finden Sie auf der ersten Seite mit dem vollständigen Haftungsausschluss.**



Vergewissern Sie sich, dass das Warndreieck samt Hülle nach Gebrauch ordnungsgemäß im Aufbewahrungsfach befestigt und die Klappe vollständig geschlossen ist.

---

## 18.5.5. Werkzeugsatz

Im Gepäckraum des Fahrzeugs sind einige Werkzeuge untergebracht, die z. B. beim Abschleppen oder bei einem Reifenwechsel zum Einsatz kommen können.

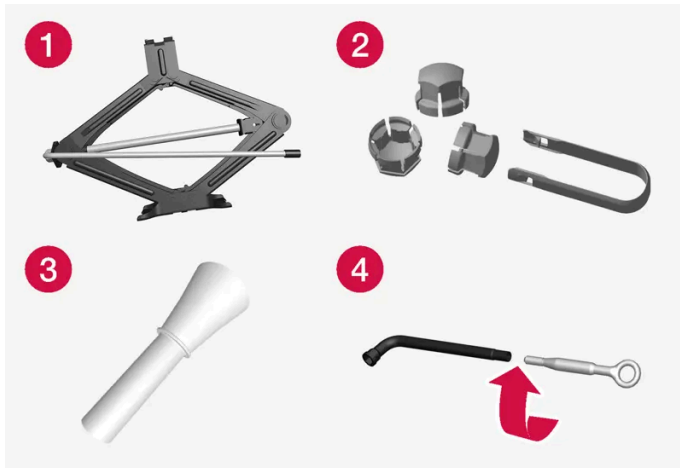

Beispiel für Werkzeug.

- 1 Wagenheber\*
- 2 Werkzeug zur Entfernung der Kunststoffkappen für Radmuttern
- 3 Trichter zum Einfüllen von Flüssigkeiten
- 4 Radmutternschlüssel\* und Abschleppöse

Wenn das Fahrzeug mit einem Reserverad\* ausgerüstet ist, gehören anstelle des Reifendichtungssatz ist ein Wagenheber und ein Radmutternschlüssel zur Ausstattung.

\* Optie/accessoire.

---

## 18.6. Sicherungen

### 18.6.1. Sicherungen und Sicherungskästen

Um zu verhindern, dass die elektrischen Systeme des Fahrzeugs durch etwaige Kurzschlüsse oder Überlastung Schaden nehmen, werden die elektrischen Funktionen und Bauteile von verschiedenen Sicherungen geschützt.

Der Inhalt dieses Handbuchs entspricht dem Stand des Benutzerhandbuchs zum Zeitpunkt der Drucklegung und ist in Zukunft möglicherweise nicht mehr vollständig gültig. Weitere Informationen finden Sie auf der ersten Seite mit dem vollständigen Haftungsausschluss.

 **Warnung**

Verwenden Sie nie einen fremden Gegenstand oder eine Sicherung mit höherem Nennwert als angegeben, um eine Sicherung zu ersetzen, da sonst schwere Schäden an der elektrischen Anlage verursacht werden können und Feuer droht.

 **Warnung**

Arbeiten an orangefarbenen Kabeln dürfen nur von entsprechend qualifiziertem Personal durchgeführt werden.

 **Warnung**

Einige Bauteile des Fahrzeugs werden mit Hochspannung betrieben, was bei falscher Handhabung sehr gefährlich sein kann.

Nichts berühren, das nicht eindeutig in der Betriebsanleitung des Fahrzeugs beschrieben ist.

Ist ein elektrisches Bauteil oder eine Funktion ausgefallen, kann dies darauf zurückzuführen sein, dass die entsprechende Sicherung durch Überlastung beschädigt wurde. Wenn die gleiche Sicherung wiederholt beschädigt wird, liegt ein Fehler in einem Bauteil vor. Volvo empfiehlt, in diesem Fall zur Kontrolle eine Volvo-Vertragswerkstatt aufzusuchen.

## Position der Zentralelektriken



- 1 Motorraum
- 2 Unter dem linken Vordersitz

## 18.6.2. Sicherung auswechseln

Um zu verhindern, dass die elektrischen Systeme des Fahrzeugs durch etwaige Kurzschlüsse oder Überlastung Schaden nehmen, werden die elektrischen Funktionen und Bauteile von verschiedenen Sicherungen geschützt.

**Der Inhalt dieses Handbuchs entspricht dem Stand des Benutzerhandbuchs zum Zeitpunkt der Drucklegung und ist in Zukunft möglicherweise nicht mehr vollständig gültig. Weitere Informationen finden Sie auf der ersten Seite mit dem vollständigen Haftungsausschluss.**

- 1 Mit Hilfe des Sicherungsverzeichnisses die betreffende Sicherung ausfindig machen.
- 2 Die Sicherung herausziehen und von der Seite betrachten, um zu sehen, ob der gebogene Draht durchgebrannt ist.
- 3 Sollte der Draht durchgebrannt sein, Sicherung durch eine neue Sicherung mit derselben Farbe und Amperezahl ersetzen.

 **Warnung**

Verwenden Sie nie einen fremden Gegenstand oder eine Sicherung mit höherem Nennwert als angegeben, um eine Sicherung zu ersetzen, da sonst schwere Schäden an der elektrischen Anlage verursacht werden können und Feuer droht.

 **Warnung**

Wenden Sie sich bei Problemen mit den nicht in der Betriebsanleitung aufgeführten Sicherungen an eine Volvo-Vertragswerkstatt. Wenn Sicherungen nicht ordnungsgemäß gewechselt werden, kann die Elektrik schweren Schaden nehmen.

---

## 18.6.3. Sicherungen unter dem linken Vordersitz

Die Sicherungen unter dem linken Vordersitz sichern unter anderem die Steckdose, Displays und Türmodule.

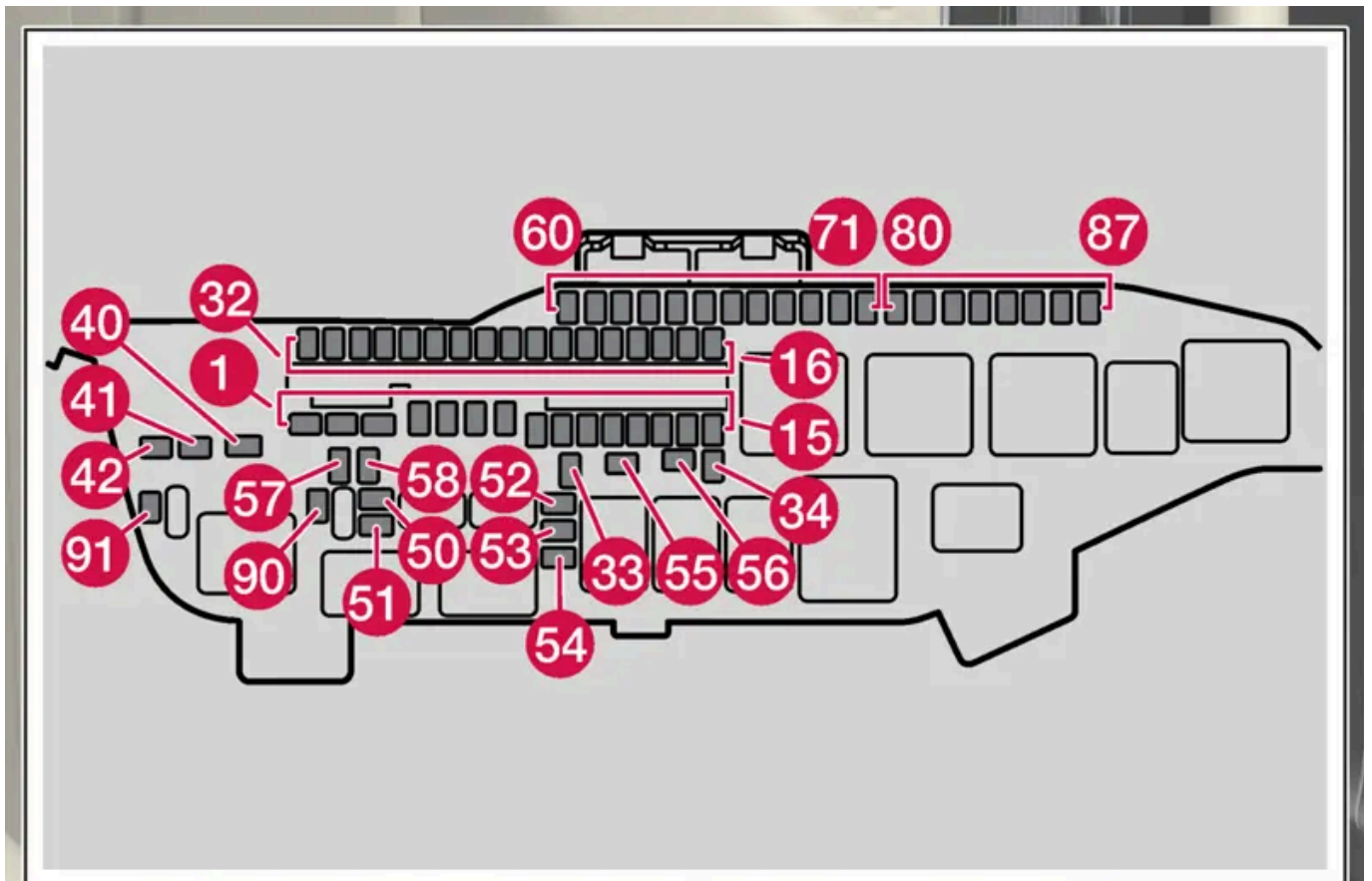

Der Inhalt dieses Handbuchs entspricht dem Stand des Benutzerhandbuchs zum Zeitpunkt der Drucklegung und ist in Zukunft möglicherweise nicht mehr vollständig gültig. Weitere Informationen finden Sie auf der ersten Seite mit dem vollständigen Haftungsausschluss.

In der **Zentralelektrik im Motorraum** ist Platz für einige Ersatzsicherungen. Auf der Deckelinnenseite ist eine Zange befestigt, mit der Sicherungen einfacher herausgezogen und eingesetzt werden können.

## Positionen

Auf der Innenseite des Deckels befindet sich ein Schild, auf dem die Position der Sicherungen angegeben ist.

	Funktion	Ampere	Typ
1	Audiosteuergerät (Verstärker) <sup>[1]</sup>	40	MCASE <sup>[2]</sup>
2	Zentralelektrik Modul A: Sensoren, Radarmodule, elektrisch verstellbare Sitze *	40	MCASE <sup>[2]</sup>
3	Zentralelektrik Modul B: Sensoren, Radarmodule, elektrisch verstellbare Sitze *	40	MCASE <sup>[2]</sup>
4	Gebälsemodul Klimaanlage vorn	40	MCASE <sup>[2]</sup>
5	Elektrisch betätigte Heckklappe*	25	MCASE <sup>[2]</sup>
6	Elektrisch verstellbarer Sitz*, rechts	20	MCASE <sup>[2]</sup>
7	Standheizung*	25	MCASE <sup>[2]</sup>
8	Steuergerät für Stickoxid-Reduktion (Diesel)	30	MCASE <sup>[2]</sup>
9	Türmodul, rechts hinten	20	Micro
10	Türmodul, links hinten	20	Micro
11	Türmodul, links vorn	20	Micro
12	–	–	Micro
13	Türmodul, rechts vorn	20	Micro
14	Sitzheizung hinten*	15	Micro
15	Isolierventil Kraftstofftank Mittelspannungsmodul	5	Micro
16	Berechnungsmodul	5	Micro
17	Sonnensensor	5	Micro
18	Lenkradschloss	7,5	Micro
19	Steuergerät Klimaanlage	7,5	Micro
20	Interne Bewegungssensoren*	5	Micro
21	Fahrerdisplay	5	Micro
22	Tastenfeld auf der Mittelkonsole	5	Micro
23	Lenkradmodul	5	Micro
24	Startschalter-Modul Elektronisches Schaltmodul Elektronische Feststellbremse	5	Micro
25	Display in der Mittelkonsole	5	Micro
26	Steuergerät Online-Fahrzeug Steuergerät Volvo On Call	5	Micro
27	Modul Multiband-Antenne	5	Micro
28	Relaispulen	5	Micro
29	Heckklappenöffnung per Fußbewegung*	5	Micro
30	Steuergerät Sensus TV* <sup>[3]</sup>	15	Micro
31	Diagnosebuchse OBD-II	10	Micro

**Der Inhalt dieses Handbuchs entspricht dem Stand des Benutzerhandbuchs zum Zeitpunkt der Drucklegung und ist in Zukunft möglicherweise nicht mehr vollständig gültig. Weitere Informationen finden Sie auf der ersten Seite mit dem vollständigen Haftungsausschluss.**

	Funktion	Ampere	Typ
32	Alkoholschloss*	5	Micro
33	Verschlussmotor für Kopfstütze, hinten links	15	Micro
34	Verschlussmotor für Kopfstütze, hinten rechts	15	Micro
40	Heckscheibenheizung	30	MCase <sup>[2]</sup>
41	Gurtstraffer, links	40	MCase <sup>[2]</sup>
42	Gurtstraffer, rechts	40	MCase <sup>[2]</sup>
50	Feuchtigkeitssensor	5	Micro
51	Steuergerät Kraftstoffpumpe	20	Micro
52	Kühlmittelpumpe	7,5	Micro
53	Lenkradheizung*	15	Micro
54	Luftfeuchtigkeitssensor Elektrische Zusatzheizung	5	Micro
55	Scheinwerferwaschanlage*	25	MCase <sup>[2]</sup>
56	Front- und Heckscheibenwaschanlage	25	MCase <sup>[2]</sup>
57	–	–	MCase <sup>[2]</sup>
58	–	–	MCase <sup>[2]</sup>
59	–	–	Micro
60	–	–	Micro
61	–	–	Micro
62	–	–	Micro
63	Gurtstraffer	5	Micro
64	Blind Spot Information (BLIS)* Steuergerät für Außengeräusch beim Zurücksetzen	5	Micro
65	–	–	Micro
66	–	–	Micro
67	All Wheel Drive (AWD)-Steuergerät*	15	Micro
68	–	–	Micro
69	Einparkhilfekamera*	5	Micro
70	–	–	Micro
71	Steuergerät Airbags und Gurtstraffer	5	Micro
80	Heckscheibenwischer	15	Micro
81	Deckenkonsole Panoramadach*	20	Micro
82	–	–	Micro
83	Innenbeleuchtung Abblendung Innenspiegel* Regen- und Helligkeitssensor* Bedienfelder in den Fondtüren und im Kofferraum	7,5	Micro
84	–	–	Micro
85	Steuergerät Fahrerassistenzfunktionen	5	Micro
86	Alkoholschloss*	5	Micro
87	Kabelloses Handy-Ladegerät* USB-Port	5	Micro

Der Inhalt dieses Handbuchs entspricht dem Stand des Benutzerhandbuchs zum Zeitpunkt der Drucklegung und ist in Zukunft möglicherweise nicht mehr vollständig gültig. Weitere Informationen finden Sie auf der ersten Seite mit dem vollständigen Haftungsausschluss.

	Funktion	Ampere	Typ
90	-	-	Micro
91	-	-	Micro

[1] Gilt für bestimmte Varianten.

[2] Dieser Sicherungstyp sollte von einer Werkstatt gewechselt werden. Eine Volvo-Vertragswerkstatt wird empfohlen.

\* Optie/accessoire.

[3] Gilt für bestimmte Märkte.

---

## 18.6.4. Sicherungen im Motorraum

Die Sicherungen im Motorraum schützen u.a. Funktionen für Motor und Bremsanlage.

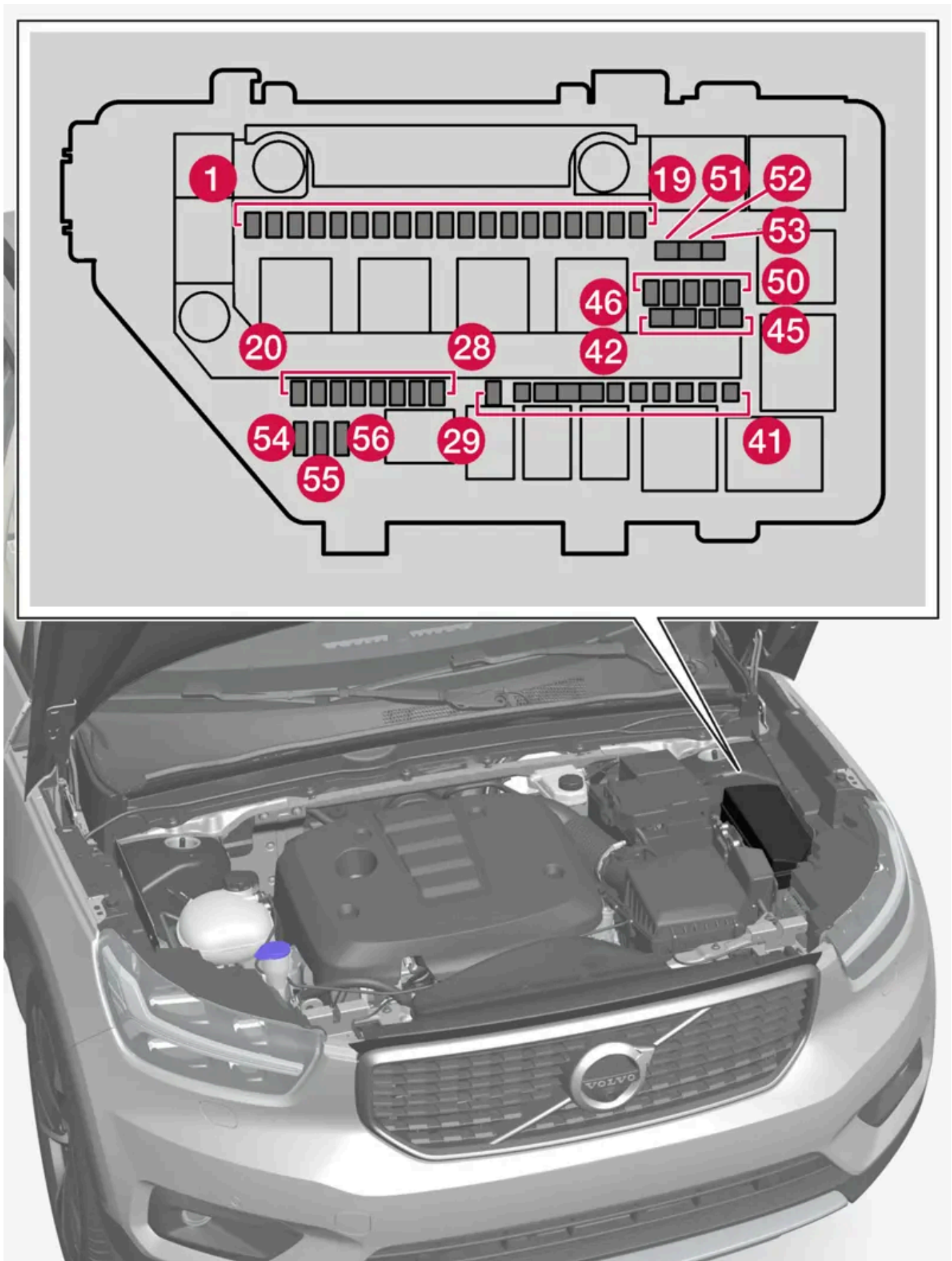

Der Inhalt dieses Handbuchs entspricht dem Stand des Benutzerhandbuchs zum Zeitpunkt der Drucklegung und ist in Zukunft möglicherweise nicht mehr vollständig gültig. Weitere Informationen finden Sie auf der ersten Seite mit dem vollständigen Haftungsausschluss.



Auf der Deckelinnenseite ist eine Zange befestigt, mit der Sicherungen einfacher herausgezogen und eingesetzt werden können.

In der Zentralelektrik ist auch Platz für einige Ersatzsicherungen.

## Positionen

Auf der Innenseite des Deckels befindet sich ein Schild, auf dem die Position der Sicherungen angegeben ist. Die Funktionen und Bauteile in der Sicherungstabelle umfassen mehrere Modelle und Motoralternativen. Daher kann eine darin beschriebene Sicherung für weniger oder gar keine Bauteile gelten, je nachdem, wie das Fahrzeug ausgestattet ist.

	Funktion	Am- pere	Typ
1	USB-Port, Tunnelkonsole, hinten*	5	Micro
	Zwei USB-Buchsen, Tunnelkonsole, hinten*	7,5	Micro
2	12-V-Steckdose Tunnelkonsole, vorn	15	Micro
3	–	–	Micro
4	12-V-Steckdose, Gepäck-/Kofferraum*	15	Micro
5	Motorsteuergerät	20	Micro
6	Zündkerze/Zündspulen (Benzin)	15	Micro
7	Motorsteuergerät Umschaltventil Abgasrückführung (AGR) (Diesel) Ventil zur Rückhaltung von Kraftstoffdämpfen (EVAP) (Benzin)	15	Micro
8	Zündkerzensteuergerät (Diesel) Steuergerät Spoilerklappe Steuergerät Kühlerklappe Magnetventil Motorölpumpe Magnetventil Klimaanlagekompressor Motorbauteilgruppe (Bauteile mit Bezug zur Motorfunktion, einschließlich Abgasturbolader/Kompressor und Kühlung/Temperaturregelung des Antriebsstrangs. Bestandteile variieren je nach Motorisierung.)	10 15 <sup>[1]</sup>	Micro
9	Lambdasondengruppe	15	Micro
10	Abgassensorggruppe Dieselpartikel/Stickoxide (Diesel) Motorsteuergerät (Benzin)	15	Micro
11	Kühlwasserpumpe	20	Micro
12	Scheinwerfer, rechts	20	Micro
13	Scheinwerfer, links	20	Micro
14	Airbags	5	Micro
15	Gaspedalgeber	5	Micro
16	Stromversorgung bei eingeschalteter Zündung: Motorsteuergerät, Getriebekomponenten, elektrische Servolenkung, Zentrales Elektroniksteuergerät, Steuergerät für Bremsanlage	5	Micro
17	Steuergerät für Außengeräusche Firewallmodul Diagnoseanschluss	5	Micro
18	Alkoholschloss*	5	Micro
19	–	–	Micro
20	Interne Relaispulen	5	Micro
21	–	–	Micro
22	Bremspedalsensor	5	Micro
23	Berechnungsmodul	5	Micro

**Der Inhalt dieses Handbuchs entspricht dem Stand des Benutzerhandbuchs zum Zeitpunkt der Drucklegung und ist in Zukunft möglicherweise nicht mehr vollständig gültig. Weitere Informationen finden Sie auf der ersten Seite mit dem vollständigen Haftungsausschluss.**

	Funktion	Am- pere	Typ
24	Aktuator Getriebe	5	Micro
	Aktuator Kupplung	25	Micro
25	Getriebesteuergerät	15	Micro
	Aktuator Kupplung	25	Micro
26	Motorsteuergerät	5	Micro
27	Ladegerät	5	Micro
28	Steuergerät Hybridbatterie Hochvoltumwandler Hochvoltgenerator/Anlasser	5	Micro
29	Signalhorn (Hupe)	20	Micro
30	Alarmsirene *	5	Micro
31	Scheibenwischer	30	MCCase <sup>[2]</sup>
32	Steuergerät Bremsanlage (Ventile, Feststellbremse)	40	MCCase <sup>[2]</sup>
33	Steuergerät Bremsanlage (ABS-Pumpe)	40	MCCase <sup>[2]</sup>
34	Bremskraftverstärker	40	MCCase <sup>[2]</sup>
35	Aktuator Getriebe Getriebesteuergerät	30	MCCase <sup>[2]</sup>
36	Getriebesteuergerät	30	MCCase <sup>[2]</sup>
37	–	–	–
38	Scheinwerfer	30	MCCase <sup>[2]</sup>
39	–	–	MCCase <sup>[2]</sup>
40	Startrelais	30	MCCase <sup>[2]</sup>
41	Steuergerät Anhängerkupplung*	25	MCCase <sup>[2]</sup>
42	Steuergerät Anhängerkupplung*	40	MCCase <sup>[2]</sup>
43	–	–	MCCase <sup>[2]</sup>
44	Elektrisch verstellbarer Fahrersitz*	20	MCCase <sup>[2]</sup>
45	–	–	MCCase <sup>[2]</sup>
46	–	–	Micro
47	Klimaanlage	5	Micro
48	Steuergerät Hybridbatterie Umwandler Hochvoltgenerator/Anlasser	5	Micro
49	Absperrventil Hybridbatterie Kühlung Kühlmittelpumpe Hybridbatterie	15	Micro
50	Kühlmittelpumpe elektrisches Antriebssystem	15	Micro
51	Heizung Kraftstofffilter (Diesel)	30	MCCase <sup>[2]</sup>
52	Windschutzscheibenheizung*, rechts	40	MCCase <sup>[2]</sup>
53	Windschutzscheibenheizung*, links	40	MCCase <sup>[2]</sup>
54	Kontrollfunktion Unterstützungsbatterie	5	Micro
55	Scheinwerfer, links	20	Micro
56	Scheinwerfer, rechts	20	Micro

\* Optie/accessoire.

**Der Inhalt dieses Handbuchs entspricht dem Stand des Benutzerhandbuchs zum Zeitpunkt der Drucklegung und ist in Zukunft möglicherweise nicht mehr vollständig gültig. Weitere Informationen finden Sie auf der ersten Seite mit dem vollständigen Haftungsausschluss.**

<sup>[1]</sup> Gilt für Mild-Hybridfahrzeuge mit Benzinbetrieb.

<sup>[2]</sup> Dieser Sicherungstyp sollte von einer Werkstatt gewechselt werden. Eine Volvo-Vertragswerkstatt wird empfohlen.

---

## 18.7. Batterie

---

### 18.7.1. Batterie im Transponderschlüssel austauschen

Wenn die Batterie im Transponderschlüssel leer ist, muss sie ersetzt werden.

 **Hinweis**

Alle Batterien haben eine begrenzte Lebensdauer und müssen letztendlich ausgetauscht werden (gilt nicht für Key Tag). Die Lebensdauer der Batterie variiert je nachdem, wie oft das Fahrzeug/der Schlüssel verwendet wird.



Die Batterie des Transponderschlüssels muss ausgewechselt werden, wenn

- das Informationssymbol aufleuchtet und die Meldung **Schlüsselbat. schwach** auf dem Fahrerdisplay angezeigt wird
- die Schlösser wiederholt nicht auf Signale des Transponderschlüssels innerhalb von 20 Metern (65 Fuß) vom Fahrzeug reagieren.

 **Hinweis**

Gehen Sie stets zunächst näher an das Fahrzeug heran und machen Sie einen neuen Entriegelungsversuch.

Die Batterie im tastenlosen Schlüssel<sup>[1]</sup> (Key Tag) ist nicht austauschbar – ein neuer Schlüssel kann in einer Volvo-Vertragswerkstatt bestellt werden.

 **Wichtig**

Ein verbrauchter Key Tag muss an eine Volvo-Vertragswerkstatt zurückgegeben werden. Der Schlüssel muss aus dem Fahrzeug gelöscht werden, da er über Back-up Start immer noch zum Starten des Fahrzeugs verwendet werden kann.

## Schlüssel öffnen und Batterie wechseln

1 **1**



**1**

**1** Halten Sie den Transponderschlüssel so, dass die Vorderseite nach oben weist und das Volvo-Emblem richtig ausgerichtet liegt. Schieben Sie den Schalter beim Schlüsselring am unteren Rand nach rechts. Schieben Sie die Abdeckung der Vorderseite einige Millimeter nach oben.

**2** Die Abdeckung wird entriegelt und kann vom Schlüssel abgehoben werden.

2 **2**



**2**

**1** Drehen Sie den Schlüssel um, führen Sie den Schalter zur Seite und schieben Sie die Abdeckung der Rückseite einige Millimeter nach oben.

**2** Die Abdeckung wird entriegelt und kann vom Schlüssel abgehoben werden.

3 **3**



**3**

Drehen Sie den Deckel des Batteriefachs z. B. mit einem Schraubenzieher gegen den Uhrzeigersinn, bis die Markierungen beim Text OPEN aufeinandertreffen.

Batteriedeckel vorsichtig abheben, z. B. indem ein Nagel in die Vertiefung gedrückt wird.

Batteriedeckel anschließend nach oben biegen.

4 **4**



**4**

Die (+)-Seite der Batterie weist nach oben. Batterie wie abgebildet vorsichtig lösen.

**!** **Wichtig**

Vermeiden Sie das Anfassen neuer Batterien und deren Kontaktflächen mit den Fingern, weil dadurch ihre Funktion beeinträchtigt werden kann.

5 **5**



**5**

Setzen Sie eine neue Batterie mit dem (+)-Pol nach oben ein. Berühren Sie die Batteriekontakte des Transponderschlüssels nicht mit den Fingern.

**1** die Batterie mit der Kante nach unten in der Befestigung platzieren. Dann die Batterie nach vorne schieben, so dass sie unter den beiden Kunststoffriegeln festsetzt.

**2** Dann die Batterie nach unten drücken, so dass sie unter dem oberen schwarzen Kunststoffriegel festsetzt.

**i** **Hinweis**

Benutzen Sie Batterien mit der Bezeichnung CR2032, 3 V.

**i Hinweis**

Volvo empfiehlt, im Transponderschlüssel nur Batterien gemäß UN Manual of Test and Criteria, Part III, sub-section 38.3 (UN-Handbuch Prüfungen und Kriterien, Teil III, Unterabschnitt 38.3) zu verwenden. Die ab Werk oder von einer Volvo Vertragswerkstatt eingesetzten Batterien erfüllen die oben angeführte Vorgabe.

**6**



**6**

Setzen Sie den Batteriedeckel wieder ein und drehen Sie die Markierung auf den Text CLOSE.

**7**



**7**

**1** Die Abdeckung der Rückseite wieder anbringen und nach unten drücken, bis ein Klicken zu hören ist.

**2** Dann die Abdeckung wieder zurückschieben.

➤ Ein weiteres Klicken zeigt an, dass die Abdeckung ordnungsgemäß eingerastet ist.

**8**



**8**

**1** Transponderschlüssel umdrehen und die Abdeckung der Vorderseite wieder anbringen, indem sie nach unten gedrückt wird, bis ein Klickgeräusch zu hören ist.

**2** Dann die Abdeckung wieder zurückschieben.

➤ Ein weiteres Klicken zeigt an, dass die Abdeckung eingerastet ist.

**Der Inhalt dieses Handbuchs entspricht dem Stand des Benutzerhandbuchs zum Zeitpunkt der Drucklegung und ist in Zukunft möglicherweise nicht mehr vollständig gültig. Weitere Informationen finden Sie auf der ersten Seite mit dem vollständigen Haftungsausschluss.**

 **Warnung**

Kontrollieren Sie, dass die Batterie mit der richtigen Polarität positioniert ist. Entnehmen Sie zur Vermeidung von Lecks und Schäden die Batterie, wenn der Transponderschlüssel längere Zeit nicht verwendet wird. Beschädigte oder undichte Batterien können bei Hautkontakt Verätzungen hervorrufen – tragen Sie daher beim Hantieren mit beschädigten Batterien grundsätzlich Schutzhandschuhe.

- Bewahren Sie Batterien außer Reichweite von Kindern auf.
- Lassen Sie Batterien nicht liegen, da diese von Kindern oder Haustieren verschluckt werden können.
- Batterien dürfen weder zerlegt noch kurzgeschlossen oder in offenes Feuer geworfen werden.
- Der Versuch, nicht aufladbare Batterien aufzuladen, kann Explosionen auslösen.

Vor der Verwendung ist der Transponderschlüssel auf Schäden zu prüfen. Wenn eine Beschädigung vorliegt und sich z. B. der Batteriedeckel nicht schließen lässt, sollte das Produkt nicht mehr verwendet werden. Bewahren Sie defekte Batterien außer Reichweite von Kindern auf.

 **Wichtig**

Stellen Sie sicher, dass Altbatterien in einer für die Umwelt schonenden Weise entsorgt werden.

\* Optie/accessoire.

[1] Für Fahrzeuge mit schlüsselloser Verriegelung/Entriegelung\*.

---

## 18.7.2. Überlastung der Startbatterie

Ein hoher Stromverbrauch ohne Auflademöglichkeit für die Startbatterie führt zu einem niedrigen Ladestand, wobei dann bestimmte elektrische Funktionen eingeschränkt oder abgeschaltet werden. Wenn der Ladestand unter einen bestimmten Grenzwert sinkt, ist es nicht mehr möglich, das Fahrzeug ohne Starthilfe oder vorheriges Aufladen durch ein externes Ladegerät zu starten.

Der Stromverbrauch lässt sich durch mehrere Maßnahmen verringern. Bei ausgeschaltetem Fahrzeug den Zündschlüssel möglichst nicht in Stellung II stellen. Stattdessen die Zündstellung I verwenden, wodurch der Stromverbrauch gesenkt wird. Keine stromverbrauchsintensiven Funktionen verwenden, wenn das Fahrzeug nicht gefahren wird. Beispiele für solche Funktionen sind:

- Gebläse
- Scheinwerfer
- Scheibenwischer
- Audioanlage
- an das Fahrzeug angeschlossenes Zubehör.

Bei einer niedrigen Spannung der Startbatterie erscheint eine Meldung auf dem Fahrerdisplay. Die Energiesparfunktion schaltet dann bestimmte Funktionen aus oder reduziert die Belastung der Batterie, z.B. durch Herunterregeln des Innenraumgebläses und der Lautstärke der Stereoanlage.

- 1 Die Startbatterie in diesem Fall laden; dazu das Fahrzeug einschalten und mindestens 15 Minuten in Betrieb nehmen – die Startbatterie wird während der Fahrt besser geladen als im Leerlauf und im Stillstand.

Wenn der Ladestand der Batterie trotz vorgenommener Maßnahmen weiterhin niedrig oder ganz entladen ist, sollte das Fahrzeug in einer Werkstatt untersucht werden, eine Volvo-Vertragswerkstatt wird hierfür empfohlen.

 **Hinweis**

Ein hoher Stromverbrauch kann dazu führen, dass die Batteriekapazität unter das zulässige Niveau sinkt, wodurch die Start/Stop-Funktion vorübergehend eingeschränkt wird. Der Motor startet dann automatisch, ohne dass der Fahrer den Fuß vom Bremspedal nimmt.

## 18.7.3. Starthilfe durch andere Batterie



Wenn die Startbatterie entladen ist, kann der Motor mit dem Strom einer anderen Batterie angelassen werden.

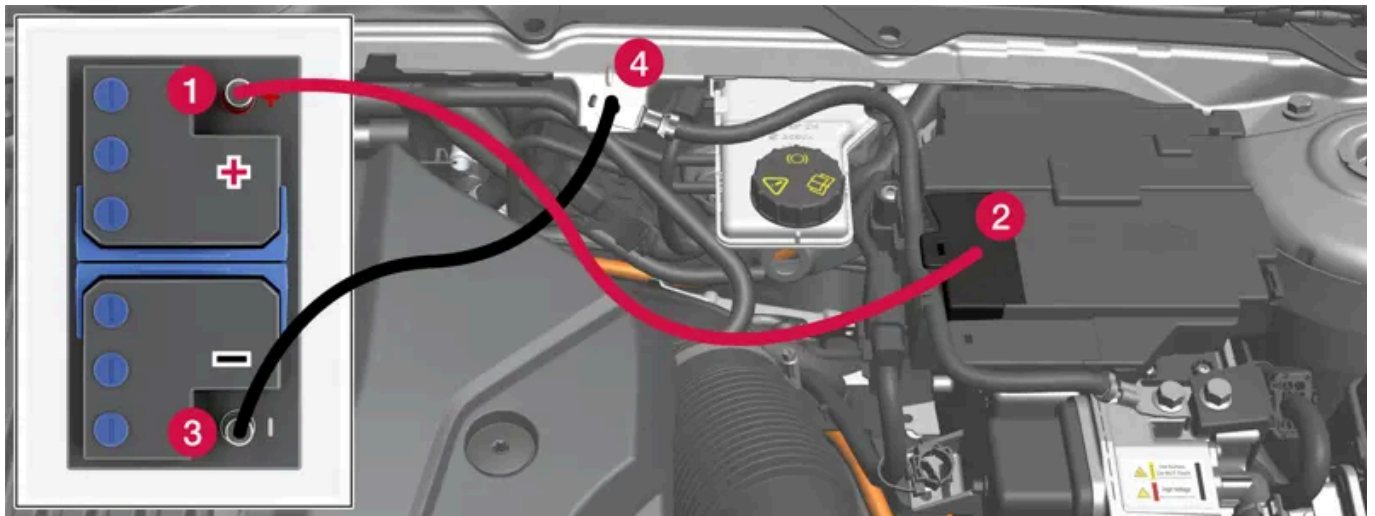

Ladepunkt bei Starthilfe für das eigene Fahrzeug. Unter dem Deckel befinden sich zwei Anschlusspunkte. Verwenden Sie nur den, der dem Innenraum am nächsten liegt.

**! Wichtig**

Der Ladepunkt des Fahrzeugs dient ausschließlich der Starthilfe für das eigene Fahrzeug. Starthilfe für ein anderes Fahrzeug kann über den Ladepunkt nicht geleistet werden. Wenn der Ladepunkt zur Starthilfe für ein anderes Fahrzeug verwendet wird, kann dies zu einem Defekt von Sicherung und Ladepunkt führen.

Wenn eine Sicherung defekt ist, erscheint auf dem Fahrerdisplay die Meldung **12-V-Batterie Sicherungs-Ausfall. Service erforderlich..** Volvo empfiehlt, sich an eine Volvo-Vertragswerkstatt zu wenden.

Bei Nutzung der Starthilfe werden folgende Schritte empfohlen, um einen Kurzschluss oder andere Schäden zu vermeiden:

- 1 Die Fahrzeugelektrik in Zündstellung 0 versetzen.
- 2 Kontrollieren, ob die Starthilfebatterie eine Spannung von 12 V hat.
- 3 Wenn die Starthilfebatterie in einem anderen Fahrzeug montiert ist – den Motor des helfenden Fahrzeugs ausschalten und darauf achten, dass sich die beiden Fahrzeuge nicht berühren.
- 4 Die eine Klemme des roten Startkabels an den Pluspol (1) der Starthilfebatterie anschließen.

**! Wichtig**

Das Startkabel vorsichtig anschließen, um Kurzschlüsse mit anderen Bauteilen im Motorraum zu vermeiden.

- 5 Den Deckel des Starthilfe-Pluspols (2) abnehmen.  
Unter dem Deckel befinden sich zwei Anschlusspunkte. Verwenden Sie nur den Anschlusspunkt, der dem Innenraum am nächsten liegt.
- 6 Die andere Klemme des roten Startkabels an den Starthilfe-Pluspol (2) des Fahrzeugs anschließen.  
**Der Inhalt dieses Handbuchs entspricht dem Stand des Benutzerhandbuchs zum Zeitpunkt der Drucklegung und ist in Zukunft möglicherweise nicht mehr vollständig gültig. Weitere Informationen finden Sie auf der ersten Seite mit dem vollständigen Haftungsausschluss.**

- 7 Die eine Klemme des schwarzen Startkabels an den Minuspol (3) der Starthilfebatterie anschließen.
- 8 Die andere Klemme des schwarzen Startkabels an den Starthilfe-Minuspol (4) des Fahrzeugs anschließen.
- 9 Sicherstellen, dass die Klemmen der Startkabel richtig fest sitzen, damit während des Startversuchs keine Funken auftreten.
- 10 Den Motor desjenigen Fahrzeugs starten, das Starthilfe leistet, und ihn einige Minuten bei etwas höherer Drehzahl laufen lassen, ca. 1500/min.
- 11 Die Starttaste mindestens 5 Sekunden gedrückt halten, ohne dabei mit dem Fuß auf das Bremspedal zu drücken, um das Elektrosystem des Fahrzeugs zu aktivieren.

 **Hinweis**

Beim Anlassen unter normalen Verhältnissen wird der elektrische Antriebsmotor bevorzugt – der Verbrennungsmotor bleibt ausgeschaltet. Nach dem Drücken des Startschalters ist also der Elektromotor in Betrieb und das Fahrzeug fahrbereit. Wenn der Motor eingeschaltet ist, erlöschen die Kontrollleuchten auf dem Fahrerdisplay, und das voreingestellte Displaythema wird angezeigt.

 **Wichtig**

Berühren Sie die Anschlüsse zwischen Kabel und Fahrzeug während des Startversuchs nicht. Es besteht die Gefahr für Funkenbildung.

- 12 Warten Sie mindestens zwei Minuten, damit die Startbatterie aufgeladen werden kann, und machen Sie danach einen Startversuch.
- 13 Wenn der Startversuch misslingt, Punkt 11 und Punkt 12 wiederholen.
- 14 Die Starthilfekabel in umgekehrter Reihenfolge entfernen – zuerst das schwarze Kabel und anschließend das rote Kabel entfernen.

Sicherstellen, dass die Klemmen des schwarzen Starthilfekabels nicht mit dem Starthilfe-Pluspol des Fahrzeugs, dem Pluspol an der Starthilfebatterie oder einer angeschlossenen Klemme des roten Starthilfekabels in Berührung kommen.

 **Warnung**

- Startbatterien können hochexplosives Knallgas bilden. Ein einziger Funke, der entstehen kann, wenn die Starthilfekabel falsch angeschlossen werden, kann eine Explosion der Batterie herbeiführen.
- Schließen Sie die Starthilfekabel nicht an Bauteile der Kraftstoffanlage oder bewegliche Teile an. Motorteile können heiß sein: Lassen Sie entsprechende Vorsicht walten.
- Die Startbatterie enthält Schwefelsäure, die schwerste Verätzungen verursachen kann.
- Sollte die Säure in Kontakt mit den Augen, der Haut oder der Kleidung kommen, mit reichlich Wasser spülen. Geraten Säurespritzer in die Augen, sofort Arzt aufsuchen!
- Rauchen Sie unter keinen Umständen in der Nähe der Batterie.

 **Hinweis**

Wenn die Hybridbatterie entladen ist, ist ein Anlassen des Fahrzeugs nicht möglich.

## 18.7.4. Stromversorgung

Die fahrzeugeigene Stromversorgung erfolgt über verschiedene Komponenten, die die elektrischen Fahrzeugfunktionen ermöglichen.

Die Primärelektrik des Fahrzeugs wird mit 12-V-Spannung betrieben und speist die elektrische Fahrzeugausstattung.

Für den elektrischen Antrieb verfügt das Fahrzeug neben der Primärelektrik über ein Hochvoltsystem.

 **Warnung**

Einige Bauteile des Fahrzeugs werden mit Hochspannung betrieben, was bei falscher Handhabung sehr gefährlich sein kann. Nichts berühren, das nicht eindeutig in der Betriebsanleitung beschrieben ist.

## Batterien

Um verschiedene Komponenten mit Strom zu versorgen, verfügt Ihr Fahrzeug über:

- eine 12-V-Startbatterie, die die Primärelektrik des Fahrzeugs speist
- eine Hybridbatterie für den elektrischen Antrieb des Fahrzeugs

## 18.7.5. Recycling von Batterien

Verbrauchte Batterien sind umweltschonend zu recyceln.







Wenden Sie sich bei Unsicherheiten darüber, wie diese Art von Abfall zu entsorgen ist zur Beratung an eine Werkstatt – eine Volvo-Vertragswerkstatt wird empfohlen. Arbeiten an der Hybridbatterie dürfen nur von autorisiertem Werkstattpersonal durchgeführt werden.

## 18.7.6. Symbole auf Batterien

Batterien sind mit verschiedenen Symbolen zur Information und Warnung versehen.



Schutzbrille tragen.

	Weitere Informationen in der Betriebsanleitung.
	Batterie außer Reichweite von Kindern aufbewahren.
	Batterie enthält ätzende Säure.
	Funken oder offenes Feuer verboten.
	Explosionsgefahr.
	Dem Recycling zuzuführen.

## 18.7.7. Hybridbatterie

Für den Elektromotorbetrieb ist das Fahrzeug mit einer wartungsfreien wiederaufladbaren Lithium-Ionen-Hybridbatterie ausgerüstet.

### Hinweis

Wenn die Hybridbatterie entladen ist, ist ein Anlassen des Fahrzeugs nicht möglich.

Wenn Start- und Hybridbatterie entladen sind, müssen beide Batterien aufgeladen werden. In einem solchen Fall ist es nicht möglich, zunächst nur die Hybridbatterie aufzuladen. Damit die Hybridbatterie aufgeladen werden kann, muss die Startbatterie eine gewisse Mindestladung aufweisen.

### **Warnung**

Ein Wechsel der Hybridbatterie darf nur durch eine Werkstatt erfolgen, es wird eine Volvo-Vertragswerkstatt empfohlen.

## Lebensdauer und Kapazität der Hybridbatterie

Mit zunehmender Alterung und Abnutzung sinkt die Kapazität der Hybridbatterie, was zu einem vermehrten Einsatz des Verbrennungsmotors und in der Folge zu einer verminderten Kraftstoffeffizienz und Reichweite im Elektrobetrieb führt.

## Kühlmittel

Die Kühlanlage der Hybridbatterie hat einen separaten Ausgleichsbehälter.

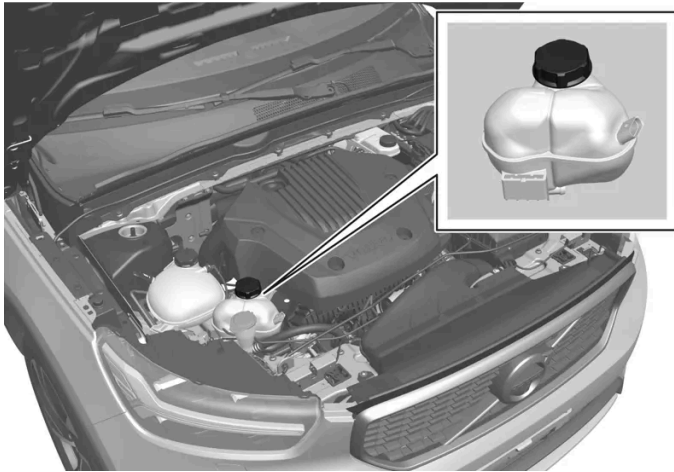

**!** **Wichtig**

Das Nachfüllen des Kühlmittels für die Hybridbatterie ist nur durch eine Werkstatt vorzunehmen, es wird eine Volvo-Vertragswerkstatt empfohlen.

## Technische Daten der Hybridbatterie

**Typ:** Lithium-Ionen

**Gesamtenergiemenge:** 10,7 kWh.

## 18.7.8. Startbatterie

Diese Batterie speist den Großteil der elektrischen Ausstattung des Fahrzeugs. Der Verbrennungsmotor wird mithilfe der Hybridbatterie gestartet.

Die als 12-V-Batterie ausgeführte Startbatterie speist die Elektrik und Funktionen des jeweiligen Fahrzeugmodells.

- Die Startbatterie niemals bei laufendem Motor trennen.
- Überprüfen, ob die Startbatteriekabel richtig angeschlossen und gut angezogen sind.

**!** **Wichtig**

Bei manchen Fahrzeugmodellen ist die Batterie mit einem Spannband befestigt. Achten Sie darauf, dass der Spanngurt stets fest angezogen ist.

 **Wichtig**

Beim Tausch der Batterie ist darauf zu achten, dass Größe, Kaltstarteigenschaften und Typ der neuen Batterie mit der Originalbatterie übereinstimmen (siehe Aufkleber auf der Batterie). Volvo empfiehlt, Batterien in einer Volvo-Vertragswerkstatt austauschen zu lassen.

 **Warnung**

Wenn die Starterbatterie abgeklemmt wurde, muss die Funktion zum automatischen Öffnen und Schließen zurückgesetzt werden, um ordnungsgemäß zu funktionieren. Ein Zurücksetzen hat zu erfolgen, damit der Einklemmschutz funktioniert.

 **Warnung**

- Startbatterien können hochexplosives Knallgas bilden. Ein einziger Funke, der entstehen kann, wenn die Starthilfekabel falsch angeschlossen werden, kann eine Explosion der Batterie herbeiführen.
- Schließen Sie die Starthilfekabel nicht an Bauteile der Kraftstoffanlage oder bewegliche Teile an. Motorteile können heiß sein: Lassen Sie entsprechende Vorsicht walten.
- Die Startbatterie enthält Schwefelsäure, die schwerste Verätzungen verursachen kann.
- Sollte die Säure in Kontakt mit den Augen, der Haut oder der Kleidung kommen, mit reichlich Wasser spülen. Geraten Säurespritzer in die Augen, sofort Arzt aufsuchen!
- Rauchen Sie unter keinen Umständen in der Nähe der Batterie.

## Lebensdauer und Kapazität der Startbatterie

Die Lebensdauer der Startbatterie hängt von verschiedenen Faktoren ab, wie z. B. Anzahl der Starts und Entladungen, Fahrweise sowie Betriebs- und Klimaverhältnisse. Da die Startleistung der Batterie mit der Zeit abnimmt, muss diese aufgeladen werden, wenn das Fahrzeug längere Zeit nur auf kurzen Strecken oder gar nicht gefahren wurde. Auch starke Kälte lässt die Startkapazität der Batterie sinken. Wenn die Startbatterie häufig entladen wird, sinkt ihre Lebensdauer.

Um eine gute Startfähigkeit aufrechtzuerhalten, empfiehlt es sich, mindestens einmal pro Woche 15 Minuten am Stück zu fahren oder die Batterie an ein Batterieladegerät mit automatischer Erhaltungsladung anzuschließen. Am längsten ist die Lebensdauer einer Startbatterie, die dauerhaft voll aufgeladen ist.

## Anordnung



Die Startbatterie befindet sich im Kofferraum.

## Technische Daten der Startbatterie

Batterietyp	H7 AGM
Spannung (V)	12
Kaltstartfähigkeit <sup>[1]</sup> - CCA <sup>[2]</sup> (A)	800
Größe, L×B×H	315×175×190 mm (12,4×6,9×7,5 Zoll)
Kapazität (Ah)	80

<sup>[1]</sup> Gemäß EN-Norm.

<sup>[2]</sup> Cold Cranking Amperes.

---

## 18.8. Service

### 18.8.1. Wartung der Klimaanlage

Wartung und Reparaturen an der Klimaanlage dürfen ausschließlich von einer Vertragswerkstatt durchgeführt werden.

#### Fehlersuche und Reparatur

Die Klimaanlage enthält ein fluoreszierendes Lecksuchmittel. Die Lecksuche erfolgt mithilfe von UV-Licht.

Volvo empfiehlt, sich an eine Volvo-Vertragswerkstatt zu wenden.

Je nach Markt kommt in der Klimaanlage des Fahrzeugs das freonfreie Kältemittel R1234yf oder R134a zum Einsatz. Welches dieser Kältemittel in Ihrem Fahrzeug verwendet wird, können Sie einem Aufkleber auf der Innenseite der vorderen Haube entnehmen. **Der Inhalt dieses Handbuchs entspricht dem Stand des Benutzerhandbuchs zum Zeitpunkt der Drucklegung und ist in Zukunft möglicherweise nicht mehr vollständig gültig. Weitere Informationen finden Sie auf der ersten Seite mit dem vollständigen Haftungsausschluss.**

entnehmen.

 **Warnung**

In der Klimaanlage befindet sich unter Druck stehendes Kältemittel R134a. Wartung und Reparaturen am System dürfen ausschließlich von einer Vertragswerkstatt durchgeführt werden.

 **Warnung**

In der Klimaanlage befindet sich das mit Druck beaufschlagte Kältemittel R1234yf. Gemäß SAE J2845 (Technician Training for Safe Service and Containment of Refrigerants Used in Mobile A/C System) dürfen Wartungs- und Reparaturarbeiten an Kältemittelanlagen zwecks Gewährleistung der Systemsicherheit nur von geschulten und zertifizierten Technikern durchgeführt werden.

## 18.8.2. Volvo-Serviceprogramm

Damit auch in Zukunft ein unverändert hohes Maß an Verkehrssicherheit, Betriebssicherheit und Zuverlässigkeit für Ihr Fahrzeug gewährleistet ist, sollten Sie dem Volvo-Serviceprogramm im Service- und Garantieheft folgen.

Volvo empfiehlt Ihnen, Wartungs- und Reparaturarbeiten in einer Volvo-Vertragswerkstatt ausführen zu lassen. Volvo-Werkstätten verfügen über geschulte Techniker, die Serviceliteratur und die Spezialwerkzeuge, was wiederum höchste Qualität sicherstellt.

 **Wichtig**

Die Gültigkeit der Volvo-Garantie verlangt das Überprüfen und Befolgen des Service- und Garantieheftes.

## Wartung und Reparatur

Fahrzeug regelmäßig warten. Die von Volvo empfohlenen Serviceintervalle einhalten.

Wenn eine Überholung und Reparatur notwendig wird, darf diese nur durch eine Volvo-Vertragswerkstatt durchgeführt werden.

 **Warnung**

Keine eigenen Reparaturen an diesem Fahrzeug vornehmen. Abgelöste Stromleitungen und/oder Komponenten dürfen nur von einer Vertragswerkstatt repariert werden - es wird empfohlen, sich an eine Volvo-Vertragswerkstatt zu wenden.

## Ladekabel mit Regeleinheit



 **Wichtig**

Keine Änderungen an dem Kontroll- und Schutzgerät vornehmen!

---

## 18.9. Fahrzeugstatus

---

### 18.9.1. Fahrzeugstatus

Der allgemeine Fahrzeugstatus kann auf dem Center Display angezeigt werden.

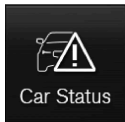

Die App **Fzg.-Status** wird in der Ansicht Apps im Center Display gestartet und hat vier Registerkarten:

- **Mitteilungen** - Statusmeldungen
- **Status** - Prüfen des Motorölstands und des AdBlue-Füllstands<sup>[1]</sup>
- **TPMS** - Kontrolle des Reifendrucks
- **Termine** – Buchungs- und Fahrzeuginformationen<sup>[2]</sup>

<sup>[1]</sup> AdBlue Gilt für Fahrzeuge mit Dieselmotor.

<sup>[2]</sup> Gilt für bestimmte Märkte.

---

### 18.9.2. Fahrzeugdaten an Werkstatt senden

Sie können jederzeit die Fahrzeugdaten<sup>[1]</sup> versenden, um z. B. der Werkstatt im Zusammenhang mit einer Terminanfrage die Planung zu erleichtern. Durch das Versenden der Fahrzeugdaten wird kein Werkstattbesuch vereinbart.

- 1 Starten Sie in der Ansicht Apps des Center Displays die App **Fzg.-Status**.
  - 2 Tippen Sie auf **Termine**.
  - 3 Tippen Sie auf **Fahrzeugdaten send..**
- Oben im Center Display wird gemeldet, dass die Fahrzeugdaten verschickt wurden. Sie können die Datenübertragung abbrechen, indem Sie das Kreuz in der Aktivitätsanzeige antippen.  
Die Daten werden über die Internetverbindung des Fahrzeugs versendet<sup>[2]</sup>.

Die Fahrzeugdaten können von jedem Händler abgerufen werden, dem die Fahrzeug-Identifizierungsnummer (VIN<sup>[3]</sup>) vorliegt.

## Inhalt der Fahrzeugdaten

Versendet werden immer die zuletzt (bei der letzten Fahrzeugnutzung) gespeicherten Daten zu folgenden Bereichen:

- Wartungsbedarf
- Zeit seit dem letzten Service
- Funktionsstatus
- Füllstände
- Zählerstellung
- Fahrzeugidentifikationsnummer (VIN<sup>[3]</sup>)
- Softwareversion des Fahrzeugs
- Diagnosedaten des Fahrzeugs

<sup>[1]</sup> Gilt für bestimmte Märkte.

<sup>[2]</sup> Bei der Nutzung des Internets werden Daten übertragen, was zusätzliche Kosten verursachen kann.

<sup>[3]</sup> Fahrzeugidentifikationsnummer.

---

## 18.10. Download Center

---

### 18.10.1. Download Center

Im App Download Center im Center Display des Fahrzeugs wird die Software<sup>[1]</sup> wie Apps und Karten behandelt.

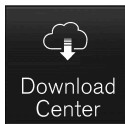

**DownloadCenter** wird in der Ansicht Apps im Center Display gestartet und bietet folgende Möglichkeiten:

- Suchen und Aktualisieren bestimmter Software
- Kartendaten für Sensus Navigation\* aktualisieren
- Apps herunterladen, aktualisieren und deinstallieren.

<sup>[1]</sup> Bei der Nutzung des Internets werden Daten übertragen, was zusätzliche Kosten verursachen kann.

\* Optie/accessoire.

---

## 18.10.2. Software über Download Center aktualisieren

Einige Software, z. B. Apps und Karten, können über das Download Center aktualisiert werden, wenn das Fahrzeug mit dem Internet verbunden ist<sup>[1]</sup>.

Die Benachrichtigung **Neue Software-Updates verfügbar**; siehe **Download Center** wird in der Statusleiste des Center Displays angezeigt, wenn ein neues Software-Update vorliegt.

### Nach Aktualisierungen suchen

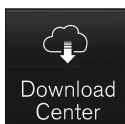

- 1 Gehen Sie in der Ansicht Apps des Center Displays auf **DownloadCenter**.
  - Daraufhin startet die Suche. Wenn nach dem Start bereits eine Suche durchgeführt wurde, muss vor einer erneuten Suche ein Neustart des Systems erfolgen. Bei einer bereits laufenden Installation wird keine Suche durchgeführt. Softwarebereich wählen, um zu erfahren, welche Aktualisierungen zur Verfügung stehen.

### Aktualisierung starten

- 1 Eine Installationsoption aus der Liste der verfügbaren Aktualisierungen des Download Centers auswählen.
  - Der Download der ausgewählten Software beginnt.

Während des Herunterladens kann die Aktualisierung durch Drücken auf das Kreuz neben der ausgewählten Software unterbrochen werden. Wenn das Herunterladen abgeschlossen ist und die Installation begonnen hat, ist es nicht mehr möglich, die Aktualisierung abzubrechen.

 **Hinweis**

Während des Downloads funktionieren andere Online-Dienste möglicherweise langsamer. Sie können den Download abbrechen und zu einem späteren Zeitpunkt erneut starten oder andere Online-Dienste abschalten, wie z. B. das Internetradio.

 **Hinweis**

Wenn Sie das Fahrzeug ausschalten und verlassen, wird die Aktualisierung bei der nächsten Nutzung des Fahrzeugs fortgesetzt.

<sup>[1]</sup> Bei der Nutzung des Internets werden Daten übertragen, was zusätzliche Kosten verursachen kann.

---

## 18.10.3. Tipps bei Problemen mit Aktualisierungen über das Download-Center

In einem Fahrzeug mit bestehender Internetverbindung <sup>[1]</sup> können Sie verschiedene Fahrzeugsysteme direkt über das Center Display aktualisieren. Hier finden Sie einige häufig gestellte Fragen.

### Keine Verbindung mit dem Dienst

Die Anzeige der Meldung **Keine Verbindung zum Dienst** bedeutet, dass keine Verbindung mit dem Dienst hergestellt werden kann. Dass die Verbindung momentan nicht funktioniert, kann mehrere Ursachen haben. Nachfolgend sind verschiedene Ursachen und Lösungen aufgeführt.

#### Ihr Fahrzeug ist nicht mit dem Internet verbunden

Stellen Sie die Internetverbindung Ihres Fahrzeugs durch eine der folgenden Alternativen wieder her:

- Wi-Fi
- Über Bluetooth verbundenes Telefon
- Fahrzeugmodem (SIM-Karte)

Wechseln Sie dann zur Ansicht Home und gehen Sie auf **Download-Center**, um die App erneut zu starten.

#### Das Fahrzeug ist mit dem Internet verbunden, aber der Dienst Online-Updates steht momentan nicht zur Verfügung.

Wechseln Sie zur Ansicht Home und gehen Sie auf **Download-Center**, um die App erneut zu starten. Es wird eine neue Suche durchgeführt und eine Anfrage an den Dienst Online-Updates gesendet. Wenn die Fehlermeldung während eines Zeitraums

**Der Inhalt dieses Handbuchs entspricht dem Stand des Benutzerhandbuchs zum Zeitpunkt der Drucklegung und ist in Zukunft möglicherweise nicht mehr vollständig gültig. Weitere Informationen finden Sie auf der ersten Seite mit dem vollständigen Haftungsausschluss.**

von über 12 Stunden wiederholt angezeigt wird, kann der Dienst vorübergehend außer Betrieb oder infolge von Wartungsarbeiten nicht erreichbar sein. Wenn das Problem länger als 48 Stunden besteht, wenden Sie sich bitte an Ihren Volvo Partner oder die Volvo Kundenbetreuung.

## Keine Nutzung des Dienstes in den letzten 12 Monaten

Wenn der Dienst **Download-Center** in den letzten 12 Monaten nicht genutzt wurde, dauert das Starten des Dienstes etwas länger (ca. 60 Sekunden). Beim nächsten Mal wird der Dienst Online-Updates schneller gestartet, sofern dies innerhalb von 12 Monaten geschieht.

## Die Internetverbindung des Fahrzeugs wird bei laufender Aktualisierung unterbrochen

Wenn die Internetverbindung während einer laufenden Aktualisierung abbricht, kontrollieren Sie diese bitte und starten Sie den Dienst danach erneut.

## Absturz eines Update-/Download-Vorgangs trotz Neustart des Fahrzeugs

Wenn eine laufende Aktualisierung trotz Neustart des Fahrzeugs abstürzt, sollten Sie sich zur Behebung des Problems an eine Werkstatt<sup>[2]</sup> wenden.

## Zu viele Apps installiert

Für Apps steht ein Speicherplatz von 10 GB zur Verfügung. Wenn dieser Speicherplatz belegt ist, können Sie keine Aktualisierungen über das Fahrzeug vornehmen. Der Speicherplatz kann z.B. durch sehr viele offline gespeicherte Musiktitel belegt werden. Geben Sie Speicherplatz frei, indem Sie eine App oder gespeicherte Offline-Playlists löschen.

## Selbsttätiger Neustart des Infotainment-Systems während Installation/Aktualisierung

Wenn das Infotainment-System während der Aktualisierung einer App oder eines Systems selbsttätig neu startet, können Sie versuchen, das Update der App oder des Systems erneut zu installieren. Wenn das nicht hilft, sollten Sie sich zur Behebung des Problems an eine Werkstatt<sup>[2]</sup> wenden.

## Absturz der Kartenaktualisierung mit Meldung Beenden: Motor aus, Fzg. verlassen

Wenn bei einer Kartenaktualisierung die Meldung **Beenden: Motor aus, Fzg. verlassen** erscheint und auch nach einem Neustart nicht verschwindet, sollten Sie sich zur Behebung des Problems an eine Werkstatt<sup>[2]</sup> wenden. Sie haben auch die Möglichkeit abzuwarten – nach 14 Tagen verschwindet die Meldung automatisch.

## Weitere Hilfe

Wenn Sie keine Antwort auf Ihre Frage gefunden haben und weitere Hilfe benötigen, wenden Sie sich bitte an Ihren Volvo Händler oder die Volvo Kundenbetreuung.

### Hinweis

Wenn die Zündung ausgeschaltet und das Fahrzeug verlassen wird, kann eine laufende Aktualisierung abgebrochen werden. Die Aktualisierung muss aber vor dem Verlassen des Fahrzeugs nicht unbedingt abgeschlossen werden, sondern wird bei der nächsten Benutzung des Fahrzeugs fortgeführt.

**i Hinweis**

Das Herunterladen von Daten kann sich auf andere Dienste auswirken, bei denen ebenfalls Daten übertragen werden, wie z. B. das Internetradio. Wenn die Auswirkung auf andere Dienste als störend empfunden wird, kann der Download abgebrochen werden. Eine andere Möglichkeit besteht darin, die anderen Dienste abzuschalten oder abzubrechen.

<sup>[1]</sup> Bei der Nutzung des Internets werden Daten übertragen, was zusätzliche Kosten verursachen kann.

<sup>[2]</sup> Eine Volvo-Vertragswerkstatt wird empfohlen.

## 18.11. Wartungsempfehlungen für Kamera- und Radareinheiten

Um die korrekte Funktion der Kamera- und Radarmodule zu gewährleisten, müssen die Bereiche von Schmutz, Eis und Schnee freigehalten und regelmäßig mit Wasser und Autoshampoo gereinigt werden.

**i Hinweis**

Schmutz, Eis und Schnee auf den Sensoren können ein Grund für falsche Warnsignale, eingeschränkte oder ausgebliebene Funktionen sein.

Auf den folgenden Abbildungen werden die Flächen markiert, die reingehalten werden müssen - sowohl auf der linken, als auch auf der rechten Seite des Fahrzeugs.

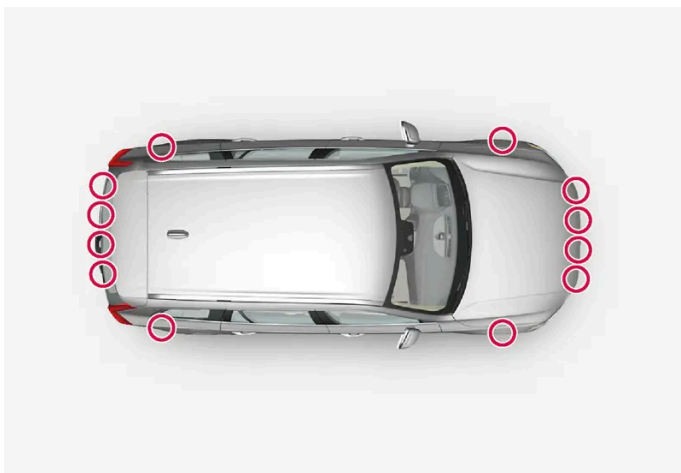

## Anordnung der Einparkhilfesensoren rund um das Fahrzeug



Anordnung der vorderen Kamera- und Radareinheit



Platzierung der hinteren Radareinheiten

- Um die optimale Funktion sicherzustellen, sind die Flächen vor den Sensoren sauber zu halten.
- Im Bereich der Sensoren dürfen keine Gegenstände, Klebebänder oder Aufkleber angebracht werden.
- Kameralinsen regelmäßig mit lauwarmem Wasser und Autoshampoo reinigen. Vorsichtig vorgehen, damit die Linse nicht zerkratzt wird.

### ! Wichtig

Die Wartung von Bauteilen des Fahrerassistenzsystems darf nur von einer Werkstatt ausgeführt werden – eine Volvo-Vertragswerkstatt wird empfohlen.

## 18.12. Bremsanlage warten

Kontrollieren Sie die Komponenten der Bremsanlage regelmäßig auf Verschleiß.

Damit auch in Zukunft ein unverändert hohes Maß an Verkehrssicherheit, Betriebssicherheit und Zuverlässigkeit für Ihr Fahrzeug gewährleistet ist, sollten Sie den Volvo-Serviceintervallen folgen, die im Service- und Garantieheft angegeben sind. Nach dem Austausch der Bremsbeläge und Bremsscheiben müssen sie einige hundert Kilometer bzw. Meilen eingefahren werden, um die optimale Bremsleistung zu erbringen. Sie kompensieren die anfangs leicht herabgesetzte Bremsleistung, indem Sie das Bremspedal mit etwas mehr Druck betätigen. Volvo empfiehlt, ausschließlich für Ihren Volvo zugelassene Bremsbeläge zu montieren.

 **Wichtig**

Die Bauteile der Bremsanlage sind regelmäßig auf Verschleiß zu prüfen.

Wenden Sie sich zu Informationen zur Vorgehensweise an eine Werkstatt oder lassen Sie die Inspektion von einer Werkstatt durchführen – empfohlen wird eine von Volvo autorisierte Werkstatt.

---

## 18.13. Funktionsstörung

Eine Funktionsstörung kann verschiedene Ursachen haben und muss nicht unbedingt auf einen tatsächlichen Fehler zurückgehen.

Manche Funktionen unterliegen gewissen Einschränkungen oder sind an das Vorliegen bestimmter Bedingungen geknüpft. Wenn es hierdurch zu einer Abweichung kommt, können auf dem Center Display und auf dem Fahrerdisplay entsprechende Meldungen erscheinen.

Weitere Informationen zur Fehlersuche und über die Begrenzungen verschiedener Funktionen finden Sie nachstehend in den verwandten Artikeln.

### Wenn das Fahrzeug nicht fahrtüchtig ist

Schalten Sie die Warnblinkanlage ein, wenn das Fahrzeug auf einer befahrenen Straße unbeabsichtigt zum Stoppen gekommen ist. Achten Sie auf die Sicherheit und bewegen Sie das Fahrzeug nach Möglichkeit an eine verkehrssichere Stelle. Legen Sie eine Reflexweste an und stellen Sie dann das Warndreieck so auf, dass andere Verkehrsteilnehmer rechtzeitig gewarnt sind. Rufen Sie den Pannendienst.

---

## 18.14. Datenübertragung zwischen Fahrzeug und Werkstatt über Wi-Fi

Für die Datenübertragung zwischen Ihrem Fahrzeug und der Werkstatt unterhalten die Volvo Händlerbetriebe ein spezielles Wi-Fi-Netz. Die Übertragung von Diagnosedaten und Software über dieses Netz ermöglicht eine besonders effektive und komfortable Abwicklung von Werkstattterminen.

Bei einem Werkstattbesuch soll Ihr Fahrzeug zwecks Fehlersuche und Software-Updates vielleicht mit dem Wi-Fi-Netz des Händlerbetriebs verbunden werden. Hierbei wird das Fahrzeug ausschließlich mit dem Netz des Händlerbetriebs verbunden. Die Verbindung des Fahrzeugs mit einem anderen als dem Wi-Fi-Netz des Händlerbetriebs ist nicht möglich.



## Verbindung mittels Transponderschlüssel

Normalerweise wird die Verbindung von einem Servicetechniker über die Tasten des Transponderschlüssels hergestellt. Es ist daher wichtig, beim Besuch des Händlerbetriebs einen Transponderschlüssel mit Tasten mit sich zu führen. Die Verbindung mit dem Wi-Fi-Netz des Händlerbetriebs wird durch dreimaliges Drücken der Verriegelungstaste am Transponderschlüssel hergestellt.

Wenn das Fahrzeug mit einem Wi-Fi-Netzwerk verbunden ist, erscheint das Symbol  im Center Display.

### **Warnung**

Wenn das Fahrzeug mit dem Netz und den Systemen der Werkstatt verbunden ist, darf es nicht gefahren werden.

## 18.15. Fahrzeug anheben

Beim Anheben des Fahrzeugs ist es wichtig, dass der Wagenheber an den dafür vorgesehenen Stellen unten am Fahrzeug angesetzt wird.

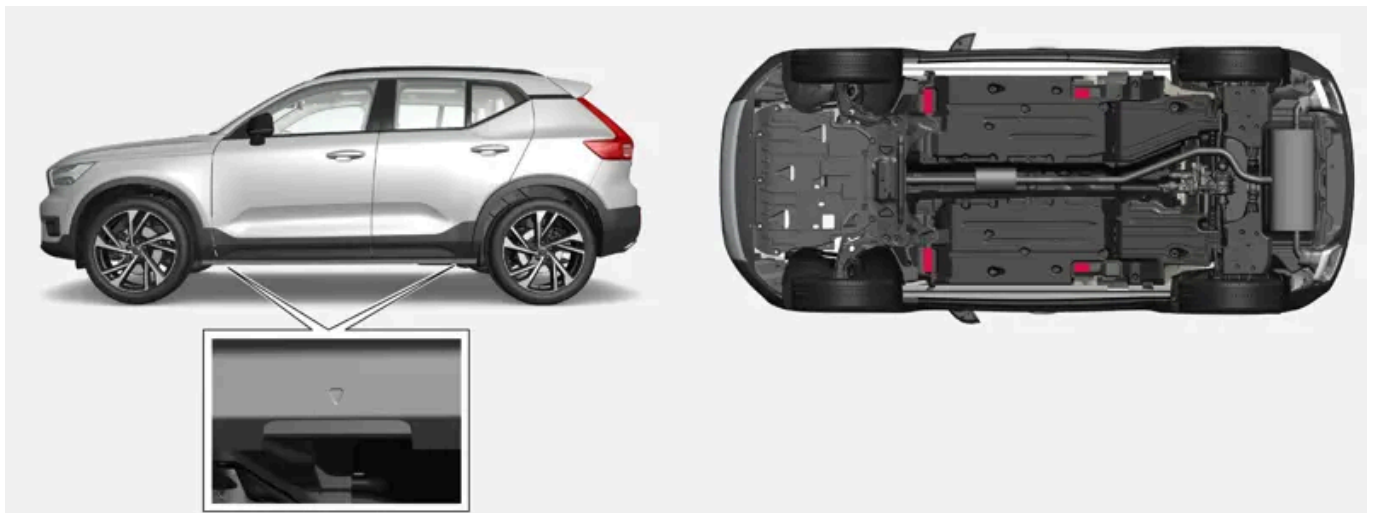

Die Dreiecke an der Kunststoffverkleidung zeigen, wo sich die Wagenheber-Befestigungspunkte/Aufnahmepunkte (rot markiert) befinden.

### **Hinweis**

Volvo empfiehlt ausschließlich die Verwendung des zum Fahrzeugmodell gehörenden Wagenhebers. Wenn ein anderer als der von Volvo empfohlene Wagenheber gewählt wird, die der Ausrüstung beiliegenden Anweisungen befolgen.

Der Fahrzeugwagenheber ist nur für kurze und vereinzelte Einsätze wie z. B. beim Reifenwechsel im Pannenfall vorgesehen. Falls das Fahrzeug häufiger oder für längere Dauer als für einen Radwechsel gehoben werden soll, wird der Einsatz eines Garagenwagenhebers empfohlen. Ggf. sind die mit der Ausrüstung mitgelieferten Bedienungsanleitungen zu befolgen.

 **Warnung**

- Betätigen Sie die Feststellbremse und bringen Sie den Wählhebel in die Parkstellung (P).
- Blockieren Sie die auf dem Boden stehenden Räder mit massiven Holzklötzen oder großen Steinen.
- Es ist sicherzustellen, dass der Wagenheber nicht beschädigt und frei von Schmutz ist sowie, dass die Gewinde ordentlich geschmiert sind.
- Kontrollieren Sie, dass der Wagenheber auf einer festen, ebenen, nicht geneigten und nicht glatten Unterlage steht.
- Der Wagenheber muss ordnungsgemäß im Wagenheberbefestigungspunkt verankert sein.
- Niemals irgendwelche Gegenstände zwischen Boden und Wagenheber oder zwischen Wagenheber und Wagenheberbefestigungspunkt legen.
- Lassen Sie nicht zu, dass sich beim Heben des Fahrzeugs mit einem Wagenheber Insassen im Fahrzeug aushalten.
- Wenn der Radwechsel in einem befahrenen Bereich erfolgt, müssen sich die Insassen an eine sichere Stelle begeben.
- Verwenden Sie bei einem Reifenwechsel den für das Fahrzeug vorgesehenen Wagenheber. Bei allen anderen Arbeiten ist das Fahrzeug auf hierfür vorgesehenen Standvorrichtungen aufzubocken.
- Kriechen Sie keinesfalls unter das Fahrzeug und greifen Sie keinesfalls mit einem Körperteil unter das Fahrzeug, wenn dieses mit einem Wagenheber angehoben ist.

 **Warnung**

Beim Anheben des Fahrzeugs mit einem Werkstattwagenheber ist dieser unter einem der vier Wagenheberpunkte des Fahrzeugs anzusetzen. Bringen Sie den Werkstattwagenheber so in Position, dass das Fahrzeug nicht abrutschen kann. Achten Sie darauf, dass der Wagenheber mit einer Gummiauflage versehen ist, damit das Fahrzeug festen Halt hat und nicht beschädigt wird. Verwenden Sie grundsätzlich Unterstellböcke o. Ä.

Wenn der Wagenheber\* nicht benutzt wird, ist dieser im hierfür vorgesehenen Staufach unter dem Kofferraumboden aufzubewahren.

Lesen Sie vor Beginn der Arbeiten alle Schritte der Anleitung durch. Legen Sie vor Anheben des Fahrzeugs die benötigten Werkzeuge bereit.

- 1 Zum Beispiel bei einem Radwechsel an einer befahrenen Straße ein Warndreieck aufstellen und die Warnblinkanlage einschalten.
- 2 Feststellbremse anziehen und Wählhebel in Stellung P bringen oder den ersten Gang einlegen, falls das Fahrzeug ein Handschaltgetriebe hat.
- 3 Die Räder, die noch am Boden stehen sollen, vorne und hinten blockieren. Dazu beispielsweise ausreichend große Holzklötze oder größere Steine verwenden.
- 4 Den Wagenheber oder die Hubarme an den hierfür vorgesehenen Aufnahmepunkten am Unterboden des Fahrzeugs ansetzen. Dreieckförmige Markierungen an der Kunststoffverkleidung zeigen, wo sich die Wagenheber-

Befestigungspunkte/Aufnahmepunkte befinden. An jeder Seite des Fahrzeugs gibt es zwei Wagenheber-Befestigungspunkte. An jedem Befestigungspunkt befindet sich eine Aussparung für den Wagenheber.



- 5 Den Wagenheber unter dem anzuwendenden Befestigungspunkt auf einem ebenen, festen und nicht schlüpfrigen Untergrund platzieren.
- 6 Wagenheber hochkurbeln, bis er die richtige Höhe hat, damit ein korrekter Kontakt mit dem Befestigungspunkt des Fahrzeugs geschaffen wird. Kontrollieren Sie, dass der Kopf des Wagenhebers (oder in einer Werkstatt die Hebearme) ordnungsgemäß unter dem Befestigungspunkt liegt bzw. liegen, sodass die Erhöhung in der Mitte des Kopfes in das Loch am Befestigungspunkt eingreift und der Fuß des Wagenhebers senkrecht unter dem Befestigungspunkt steht.
- 7 Den Wagenheber so drehen, dass die Kurbel möglichst weit vom Fahrzeug entfernt ist, d. h. die Wagenheberschenkel senkrecht zur Fahrzeugrichtung stehen.
- 8 Das Fahrzeug so weit anheben, wie dies für die durchzuführende Maßnahme erforderlich ist.

\* Optie/accessoire.

# 19. Technische Daten

## 19.1. Maße und Gewichte

### 19.1.1. Zuggewichte und Stützlast

Zuggewichte und Stützlast für die Fahrt mit einem Anhänger sind den Tabellen zu entnehmen.

#### Max.-Gewicht gebremster Anhänger

 **Hinweis**

Beim Ziehen von Anhängern mit einem Gewicht über 1.800 kg empfiehlt sich ein Schwingungsdämpfer für die Anhängerkupplung.

Motor	Motorcode <sup>[1]</sup>	Getriebe	Max.-Gewicht gebremster Anhänger (kg)	Max. Stützlast auf der Anhängervorrichtung (kg)
T4 Recharge	B3154T10	Automatikgetriebe	1800	100
T5 Recharge	B3154T5	Automatikgetriebe	1800	100

 **Wichtig**

Beim Fahren mit Anhänger darf das Gesamtgewicht des Fahrzeugs (einschließlich Stützlast) um maximal 100 kg (220 lbs) überschritten werden, sofern die Geschwindigkeit 100 km/h (62 mph) nicht übersteigt. Die im jeweiligen Land geltenden gesetzlichen Vorschriften zu Höchstgeschwindigkeit usw. der Fahrzeugkombination sind einzuhalten.

 **Hinweis**

Wenn die technischen Daten zum Gewicht in der Tabelle fehlen, dann können sie einer beigefügten Beilage entnommen werden.

#### Max.-Gewicht ungebremster Anhänger

Ungebremster Anhänger	
Max.-Gewicht (kg)	750
Max. Stützlast auf der Anhängervorrichtung (kg)	50

[1] Motorcode, Artikel- und Seriennummer des Motors können auf dem Motor abgelesen werden.

## 19.1.2. Maße

Die Maße des Fahrzeugs für Länge, Höhe usw. stehen in der Tabelle.

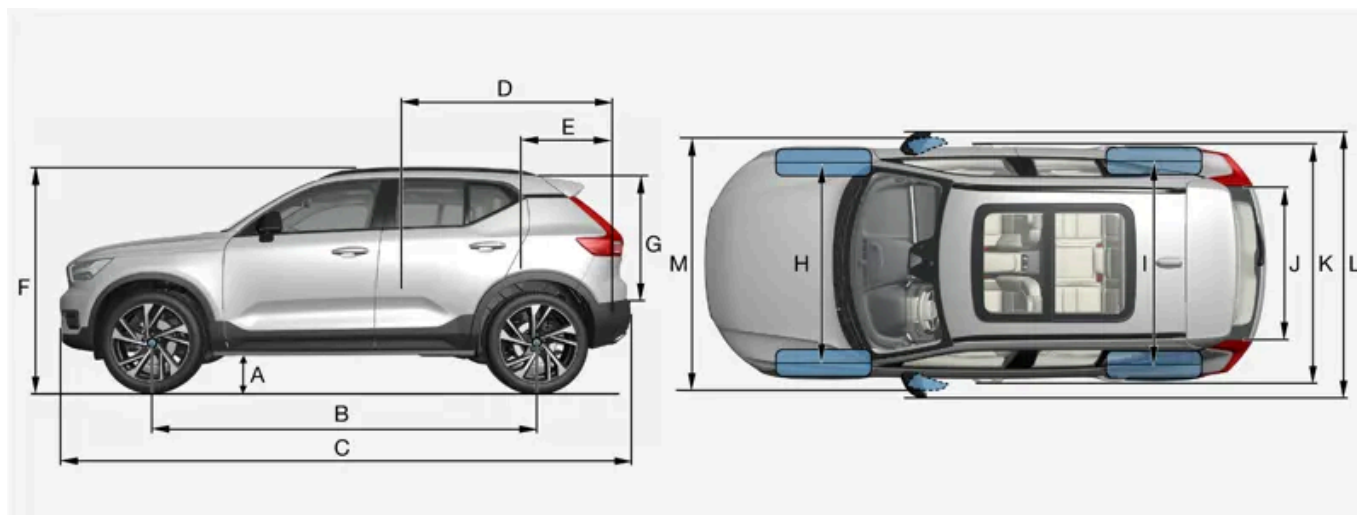

Maße		mm	Zoll
A	Bodenfreiheit <sup>[1]</sup>	205	8,1
B	Radstand	2702	106,4
C	Länge	4425	174,2
D	Ladelänge, Boden, umgeklappter Sitz	1670	65,7
E	Ladelänge, Boden	887	34,9
F	Höhe <sup>[2]</sup>	1658	65,3
G	Ladehöhe	733	28,9
H	Spurweite vorn	1601	63,0
I	Spurweite hinten	1626	64,0
J	Ladebreite, Boden	1059	41,7
K	Breite	1873 (1863 <sup>[3]</sup> )	73,7 (73,3 <sup>[3]</sup> )
L	Breite inkl. Rückspiegel	2034	80,1
M	Breite inkl. eingeklappte Rückspiegel	1910	75,2

[1] Bei Leergewicht + 1 Person (kann je nach Reifengröße, Fahrgestellausführung usw. leicht variieren).

[2] Einschließlich Dachantenne, mit Leergewicht.

[3] Karosseriebreite.

## 19.1.3. Gewichte

Max. Gesamtgewicht usw. stehen auf einem Aufkleber im Fahrzeug.

Das Leergewicht umfasst den Fahrer, das Gewicht des Kraftstofftanks bei 90-prozentiger Befüllung, sowie sämtliche Öle und Flüssigkeiten.

Das Gewicht von Insassen und montierter Zusatzausrüstung sowie die Stützlast bei angekuppeltem Anhänger wirken sich auf die mögliche Gesamtzuladung aus und sind nicht im Leergewicht enthalten.

Zulässige Zuladung = zulässiges Gesamtgewicht – Leergewicht.

### Hinweis

Das dokumentierte Leergewicht trifft auf das Fahrzeug in der Basisausführung zu - d.h. auf ein Fahrzeug ohne Sonderausrüstung oder Optionen. Dies bedeutet für jede Option, die hinzugefügt wird, dass sich die Nutzlast des Fahrzeugs entsprechend dem Gewicht der Option verringert.

Beispiele für Optionen, die die Nutzlast verringern, sind verschiedene Ausstattungslinien (z. B. Kinetic, Momentum oder Summum) sowie Optionen wie Anhängerkupplung, Lastenträger, Dachbox, Audioanlage, Zusatzscheinwerfer, GPS, kraftstoffbetriebene Heizung, Schutzgitter, Teppiche, Laderaumabdeckungen, elektrisch verstellbare Sitze usw.

Das Leergewicht Ihres Fahrzeugs lässt sich auf zuverlässige Weise auf einer Waage ermitteln.

### Warnung

Die Fahreigenschaften des Fahrzeugs verändern sich je nach Zuladung und Verteilung des Ladegutes.

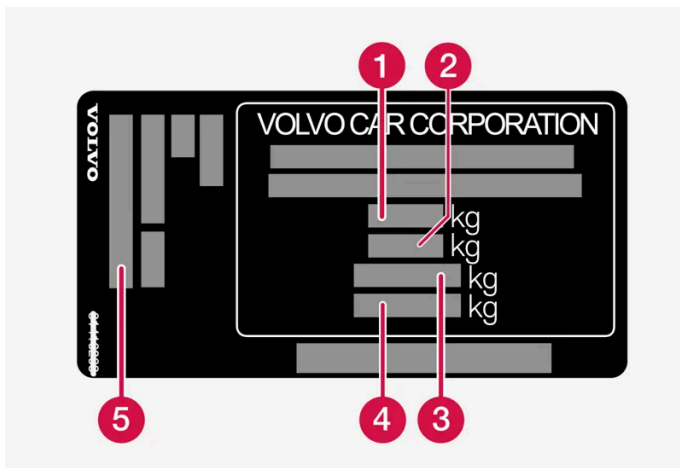

Der Aufkleber befindet sich an der Türsäule und ist sichtbar, wenn die rechte Fondtür geöffnet wird.

- 1 Max. Gesamtgewicht
- 2 Max. Zuggewicht (Fahrzeug + Anhänger)
- 3 Max. Vorderachslast
- 4 Max. Hinterachslast
- 5 Ausstattungsniveau

Max. Zuladung: Siehe Zulassungspapiere.

**Der Inhalt dieses Handbuchs entspricht dem Stand des Benutzerhandbuchs zum Zeitpunkt der Drucklegung und ist in Zukunft möglicherweise nicht mehr vollständig gültig. Weitere Informationen finden Sie auf der ersten Seite mit dem vollständigen Haftungsausschluss.**

Max. Dachlast: 75 kg.

## 19.1.4. Technische Daten für die Anhängerkupplung\*

Maße und Befestigungspunkte der Anhängerkupplung.

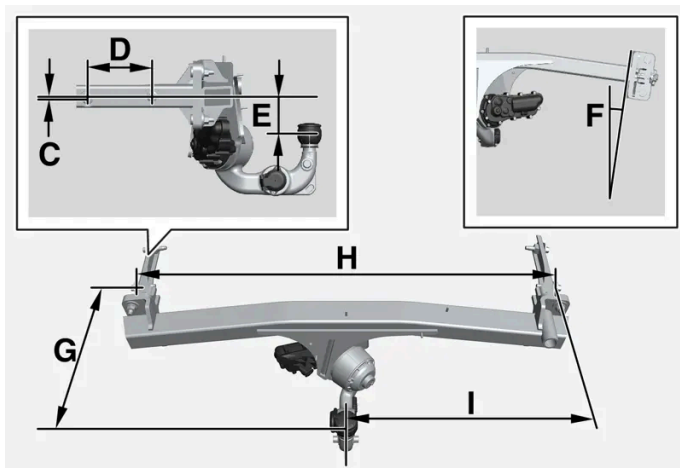
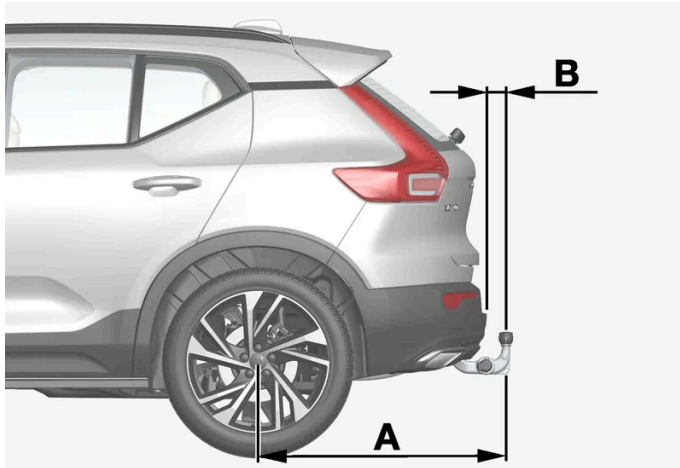

Abmessungen, Befestigungspunkte in mm (Zoll)

A	939 (37)
B	72 (2,8)
C	6 (0,24)
D	145 (5,7)
E	88 (3,5)
F	Der Seitenbalken hat eine 8-Grad-Neigung.
G	353 (13,9)
H	1048 (41,3)
I	524 (20,6)

\* Optie/accessoire.

Der Inhalt dieses Handbuchs entspricht dem Stand des Benutzerhandbuchs zum Zeitpunkt der Drucklegung und ist in Zukunft möglicherweise nicht mehr vollständig gültig. Weitere Informationen finden Sie auf der ersten Seite mit dem vollständigen Haftungsausschluss.

---

## 19.2. Technische Daten Motor

---

### 19.2.1. Technische Daten Motor

Die technischen Daten (Leistung usw.) für die jeweilige Motorisierung sind in der nachfolgenden Tabelle aufgeführt.

Die Recharge-Variante wird teils von einem Benzinmotor und teils von einem elektrischen Antriebsmotor (ERAD – Electric Rear Axle Drive) angetrieben.

 **Hinweis**

Nicht alle Motoren sind auf allen Märkten erhältlich.

 **Hinweis**

Wenn die technischen Daten zum Motor in der Tabelle fehlen, können sie einer mitgelieferten Ergänzung entnommen werden.

Motor	Motorcode <sup>[1]</sup>	Leistung (kW/1/min)	Leistung (PS/1/min)	Drehmoment (Nm/1/min)	Anzahl Zylinder
T4 Recharge	B3154T10	95/5000	129/5000	245/1600–3000	3
T5 Recharge	B3154T5	132/5800	180/5800	265/1500–3000	3

### Elektrischer Antriebsmotor

**Max. Leistung:** 60 kW (82 PS).

**Drehmoment:** 160 Nm.

<sup>[1]</sup> Motorcode, Artikel- und Seriennummer des Motors können auf dem Motor abgelesen werden.

---

### 19.2.2. Ungünstige Fahrverhältnisse für Motoröl

Ungünstige Fahrbedingungen können zu einer unnormale hohen Öltemperatur oder einem unnormale hohen Ölverbrauch führen. Unten sind einige Beispiele für ungünstige Fahrbedingungen aufgeführt.



Den Ölstand häufiger auf längeren Fahrten unter folgenden Bedingungen kontrollieren:

- mit Wohnwagen oder Anhänger
- im Gebirge
- bei hohen Geschwindigkeiten
- bei Temperaturen unter  $-30\text{ °C}$  ( $-22\text{ °F}$ ) oder über  $+40\text{ °C}$  ( $+104\text{ °F}$ ).

Obiges gilt auch für kürzere Fahrstrecken bei niedrigen Temperaturen.

Bei ungünstigen Fahrbedingungen ein vollsynthetisches Motoröl wählen, das dem Motor zusätzlichen Schutz bietet.

Volvo empfiehlt:



**!** Wichtig

Um die Anforderungen für das Motorwartungsintervall zu erfüllen, werden alle Motoren ab Werk mit einem speziell angepassten synthetischen Motoröl gefüllt. Die Wahl des Öls erfolgte mit großer Sorgfalt und unter Berücksichtigung von Lebensdauer, Startbarkeit, Kraftstoffverbrauch und Umweltbelastung.

Für die Befolgung der empfohlenen Wartungsintervalle ist die Verwendung eines zugelassenen Motoröls erforderlich. Sowohl beim Auffüllen als auch beim Ölwechsel stets die vorgeschriebene Ölqualität verwenden, da anderenfalls Lebensdauer, Anlassverhalten, Kraftstoffverbrauch und Umweltbilanz des Fahrzeugs beeinträchtigt werden können.

Bei Verwendung eines Motoröls, dessen Qualität und Viskosität nicht den Vorgaben entspricht, können für die Motorfunktion relevante Bauteile beschädigt werden. Schäden dieser Art sind von der Volvo Garantie ausgenommen.

Wir empfehlen, den Ölwechsel in einer Volvo-Vertragswerkstatt vornehmen zu lassen.

## 19.2.3. Technische Daten Motoröl

Motorölqualität und -volumen für die jeweilige Motorisierung sind der Tabelle zu entnehmen.

Volvo empfiehlt:



Motor	Motorcode <sup>[1]</sup>	Ölqualität	Füllmenge, inkl. Ölfilter (Liter, ca.)
T4 Recharge	B3154T10	Castrol Edge Professional V 0W-20 oder VCC RBS0-2AE 0W-20	5,6
T5 Recharge	B3154T5		5,6

<sup>[1]</sup> Motorcode, Artikel- und Seriennummer des Motors können auf dem Motor abgelesen werden.

## 19.3. Technische Daten zu Flüssigkeiten und Schmiermitteln

### 19.3.1. Waschflüssigkeit nachfüllen

Scheibenreinigungsflüssigkeit dient der Reinhaltung von Scheinwerfern sowie Windschutzscheibe und Heckfenster. Bei Temperaturen unter dem Gefrierpunkt muss die Scheibenreinigungsflüssigkeit mit Frostschutz versehen sein.

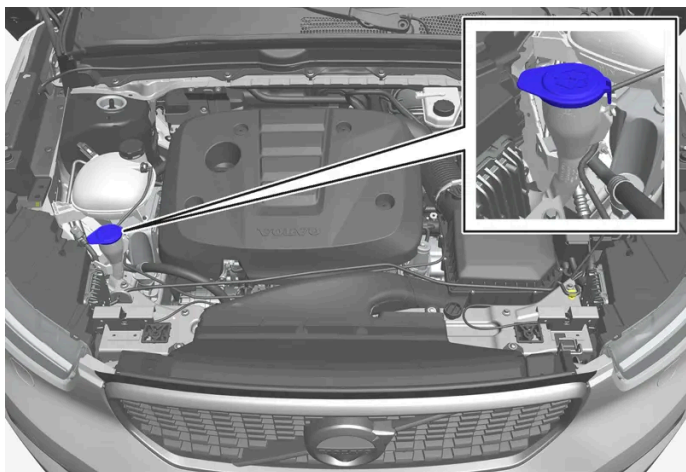

Scheibenreinigungsflüssigkeit wird in den Behälter mit blauem Deckel eingefüllt. Dieser Behälter enthält den Scheibenreiniger für Windschutzscheibe, Heckscheibe und Scheinwerfer\*.

#### Hinweis

Wenn im Behälter noch ca. 1 Liter (1qt) Scheibenreinigungsflüssigkeit vorhanden ist, erscheint die Meldung **Wascherflüssigkeit Füllstand zu niedrig. Auffüllen!** in Verbindung mit dem Symbol  auf dem Fahrerdisplay.

**Vorgeschriebene Qualität:** Von Volvo empfohlene Scheibenwaschflüssigkeit - mit Frostschutz bei kalter Witterung und Temperaturen unter dem Gefrierpunkt.

**! Wichtig**

Volvo Original-Scheibenreinigungsflüssigkeit oder entsprechendes Produkt mit dem empfohlenen pH-Wert zwischen 6 und 8 in gebrauchsfertiger Mischung (z. B. 1:1 mit neutralem Wasser) verwenden.

**! Wichtig**

Bei Temperaturen unter dem Gefrierpunkt ist Scheibenreinigungsflüssigkeit mit Frostschutz zu verwenden, damit die Flüssigkeit in der Pumpe, im Behälter oder in den Schläuchen nicht gefriert.

### Füllmenge

- Fahrzeuge **mit** Scheinwerferwaschanlage: 5,5 Liter (5.8 qts).
- Fahrzeuge **ohne** Scheinwerferwaschanlage: 3,5 Liter (3.7 qts).

\* Option/accessoire.

## 19.3.2. Technische Daten Klimaanlage

Je nach Markt kommt in der Klimaanlage des Fahrzeugs das freonfreie Kältemittel R1234yf oder R134a zum Einsatz. Welches dieser Kältemittel in Ihrem Fahrzeug verwendet wird, können Sie einem Aufkleber auf der Unterseite der Haube entnehmen.

In der Klimaanlage kommt Kältemittel und Kompressoröl zur Anwendung. Nachstehend finden Sie Informationen über den Aufkleber, aus dem die Menge des Kältemittels hervorgeht, und in der Tabelle unten stehen die Vorschriften zu Qualität und Füllmenge des Kompressoröls.

### Aufkleber Klimaanlage





#### Aufkleber bei R134a

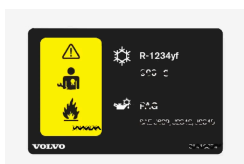

#### Aufkleber bei R1234yf



## Symbolerklärung R1234yf

Symbol	Bedeutung
	Vorsicht
	Mobile Klimaanlage (MAC)
	Schmiermitteltyp
	Wartungsarbeiten am mobilen Klimaanlage (MAC) sind nur durch ausgebildete und zertifizierte Mechaniker durchzuführen
	Brandgefährliches Kältemittel

## Kältemittel

Die Kältemittelmenge ist auf dem Aufkleber an der Unterseite der Haube angegeben.

### Fahrzeuge mit Kältemittel R134a

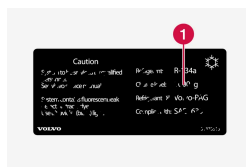

#### 1 Kältemittelmenge.

#### **Warnung**

In der Klimaanlage befindet sich unter Druck stehendes Kältemittel R134a. Wartung und Reparaturen am System dürfen ausschließlich von einer Vertragswerkstatt durchgeführt werden.

### Fahrzeuge mit Kältemittel R1234yf



#### 1 Kältemittelmenge.

#### **Warnung**

In der Klimaanlage befindet sich das mit Druck beaufschlagte Kältemittel R1234yf. Gemäß SAE J2845 (Technician Training for Safe Service and Containment of Refrigerants Used in Mobile A/C System) dürfen Wartungs- und Reparaturarbeiten an Kältemittelanlagen zwecks Gewährleistung der Systemsicherheit nur von geschulten und zertifizierten Technikern durchgeführt werden.

**Der Inhalt dieses Handbuchs entspricht dem Stand des Benutzerhandbuchs zum Zeitpunkt der Drucklegung und ist in Zukunft möglicherweise nicht mehr vollständig gültig. Weitere Informationen finden Sie auf der ersten Seite mit dem vollständigen Haftungsausschluss.**

## Kompressoröl

Füllmenge	Vorgeschriebene Qualität
100 ml (3,38 fl. oz.)	PAG SP-A2

## Verdampfer<sup>[1]</sup>

### ! Wichtig

Der Verdampfer der Klimaanlage darf keinesfalls repariert oder gegen einen früher eingesetzten Verdampfer ausgetauscht werden. Der neue Verdampfer muss gemäß SAE J2842 zertifiziert und gekennzeichnet sein.

<sup>[1]</sup> Gilt nur für Fahrzeuge mit Kältemittel R1234yf

## 19.3.3. Technische Daten Bremsflüssigkeit

Die Bremsflüssigkeit ist das Medium in einer hydraulischen Bremsanlage, das verwendet wird, um Druck, z. B. von einem Bremspedal auf einen Hauptbremszylinder, zu übertragen, der wiederum auf den Bremssattel wirkt.

**Vorgeschriebene Qualität:** Volvo Original oder gleichwertige Flüssigkeit, entsprechend einer Kombination aus Dot 4, 5.1 und ISO 4925 Klasse 6.

### i Hinweis

Zum Nachfüllen oder Wechseln der Bremsflüssigkeit wird empfohlen, eine Volvo-Vertragswerkstatt aufzusuchen.

## 19.3.4. Technische Daten Getriebeöl

Das Getriebeöl muss gewechselt werden (Wechselintervall: 60.000 km).

### Automatikgetriebe

Vorgeschriebenes Getriebeöl:	Doppelkupplungsöl, D1
------------------------------	-----------------------

## 19.3.5. Kraftstofftank - Fassungsvermögen

Der Inhalt dieses Handbuchs entspricht dem Stand des Benützerhandbuchs zum Zeitpunkt der Drucklegung und ist in Zukunft möglicherweise nicht mehr vollständig gültig. Weitere Informationen finden Sie auf der ersten Seite mit dem vollständigen Haftungsausschluss.

Die maximale Füllmenge des Tanks ist der nachstehenden Tabelle zu entnehmen.

Alle Motoren	
Liter (ca)	48
US-Gallonen (ca)	12,7

## 19.3.6. Ungünstige Fahrverhältnisse für Motoröl

Ungünstige Fahrbedingungen können zu einer unnormale hohen Öltemperatur oder einem unnormale hohen Ölverbrauch führen. Unten sind einige Beispiele für ungünstige Fahrbedingungen aufgeführt.

Den Ölstand häufiger auf längeren Fahrten unter folgenden Bedingungen kontrollieren:

- mit Wohnwagen oder Anhänger
- im Gebirge
- bei hohen Geschwindigkeiten
- bei Temperaturen unter  $-30\text{ °C}$  ( $-22\text{ °F}$ ) oder über  $+40\text{ °C}$  ( $+104\text{ °F}$ ).

Obiges gilt auch für kürzere Fahrstrecken bei niedrigen Temperaturen.

Bei ungünstigen Fahrbedingungen ein vollsynthetisches Motoröl wählen, das dem Motor zusätzlichen Schutz bietet.

Volvo empfiehlt:



### ! Wichtig

Um die Anforderungen für das Motorwartungsintervall zu erfüllen, werden alle Motoren ab Werk mit einem speziell angepassten synthetischen Motoröl gefüllt. Die Wahl des Öls erfolgte mit großer Sorgfalt und unter Berücksichtigung von Lebensdauer, Startbarkeit, Kraftstoffverbrauch und Umweltbelastung.

Für die Befolgung der empfohlenen Wartungsintervalle ist die Verwendung eines zugelassenen Motoröls erforderlich. Sowohl beim Auffüllen als auch beim Ölwechsel stets die vorgeschriebene Ölqualität verwenden, da anderenfalls Lebensdauer, Anlassverhalten, Kraftstoffverbrauch und Umweltbilanz des Fahrzeugs beeinträchtigt werden können.

Bei Verwendung eines Motoröls, dessen Qualität und Viskosität nicht den Vorgaben entspricht, können für die Motorfunktion relevante Bauteile beschädigt werden. Schäden dieser Art sind von der Volvo Garantie ausgenommen.

Wir empfehlen, den Ölwechsel in einer Volvo-Vertragswerkstatt vornehmen zu lassen.

## 19.3.7. Technische Daten Motoröl

Motorölqualität und -volumen für die jeweilige Motorisierung sind der Tabelle zu entnehmen.

Volvo empfiehlt:



Motor	Motorcode <sup>[1]</sup>	Ölqualität	Füllmenge, inkl. Ölfilter (Liter, ca.)
T4 Recharge	B3154T10	Castrol Edge Professional V 0W-20 oder VCC RBS0-2AE 0W-20	5,6
T5 Recharge	B3154T5		5,6

<sup>[1]</sup> Motorcode, Artikel- und Seriennummer des Motors können auf dem Motor abgelesen werden.

## 19.4. Technische Daten zu Rädern und Reifen

### 19.4.1. Zugelassener Reifendruck

Der zugelassene Reifendruck für die jeweilige Motoralternative ist der Tabelle zu entnehmen.

#### Hinweis

Nicht alle Motoren, Reifen oder Kombinationen sind uneingeschränkt auf allen Märkten erhältlich.

Motor	Reifengröße	Geschwindigkeit	Zuladung, 1–3 Personen		Max. Zuladung		ECO-Druck <sup>[1]</sup>
			Vorn kPa (psi) <sup>[2]</sup>	Hinten kPa (psi)	Vorn kPa (psi)	Hinten kPa (psi)	Vorn/hinten kPa (psi)
Alle Motoren	235/55 R18 235/50 R19	0-160 km/h (0-100 mph)	230 (33)	240 (35)	260 (38)	260 (38)	260 (38)
	245/45 R20 245/40 R21	160+ km/h (100+ mph)	240 (35)	240 (35)	260 (38)	260 (38)	–
	Temporary Spare Tyre	max. 80 km/h (max. 50 mph)	420 (60)	420 (60)	420 (60)	420 (60)	–

<sup>[1]</sup> Wirtschaftliche Fahrweise.

<sup>[2]</sup> In bestimmten Ländern kommt zusätzlich zur SI-Einheit Pascal die Einheit bar vor: 1 bar = 100 kPa.

Der Inhalt dieses Handbuchs entspricht dem Stand des Benutzerhandbuchs zum Zeitpunkt der Drucklegung und ist in Zukunft möglicherweise nicht mehr vollständig gültig. Weitere Informationen finden Sie auf der ersten Seite mit dem vollständigen Haftungsausschluss.

## 19.4.2. Zugelassene Rad- und Reifengrößen

In bestimmten Ländern gehen nicht alle zugelassenen Größen aus den Zulassungspapieren oder anderen Papieren hervor. Die nachstehende Tabelle zeigt alle zugelassenen Kombinationen von Felgen und Reifen.

✓ = Zugelassen

Motor	Schaltg./ Aut.	235/55 R18 <sup>[1]</sup> 7,5x18x50,5	235/50 R19 7,5x19x50,5	245/45 R20 8x20x50,5	245/40 R21 8x21x50,5
Alle Motoren	Aut.	✓	✓	✓	✓

<sup>[1]</sup> Die Größe 235/55 R18 ist bei Fahrzeugen mit 18"-Bremsen nur in Verbindung mit zugelassenen Felgen möglich. Erfragen Sie die Ausstattung ggf. bei Ihrem Volvo Partner.

## 19.4.3. Niedrigster zugelassener Lastindex und Geschwindigkeitsklasse für Reifen

Aus der Tabelle unten geht der niedrigste zulässige Lastindex (LI) und die niedrigste zulässige Geschwindigkeitsklasse (SS) hervor.

Motor	Schaltg./ Aut.	Niedrigster zugelassener Lastindex (LI) <sup>[1]</sup>	Niedrigste zugelassene Geschwindigkeitsklasse (SS) <sup>[2]</sup>
Alle Motoren	Aut.	96	H

<sup>[1]</sup> Der Lastindex des Reifens muss mindestens gleich oder höher sein als in der Tabelle angegeben.

<sup>[2]</sup> Die Geschwindigkeitsklasse des Reifens muss mindestens gleich oder höher sein als in der Tabelle angegeben.

## 19.5. Technische Daten der Lampen

Technische Daten für auszuwechselnde Glühlampen.

Wenden Sie sich bei anderen defekten Lampen als Glühlampen an eine Werkstatt<sup>[1]</sup>. Wenn bei LED<sup>[2]</sup>-Leuchten eine Störung auftritt, wird meistens das gesamte Leuchtenmodul ausgetauscht.

Funktion	W <sup>[3]</sup>	Typ
Blinkerleuchten hinten	24	PY24W
Bremsleuchten	21	H21W LL
Nebelschlussleuchte	21	H21W LL



[1] Eine Volvo-Vertragswerkstatt wird empfohlen.

[2] Leuchtdiode (Light Emitting Diode)

[3] Watt

## 19.6. Typenbezeichnungen

Auf den Aufklebern im Fahrzeug finden Sie Angaben wie Fahrgestellnummer, Typenbezeichnung, Farbcode usw.

### Anordnung der Aufkleber

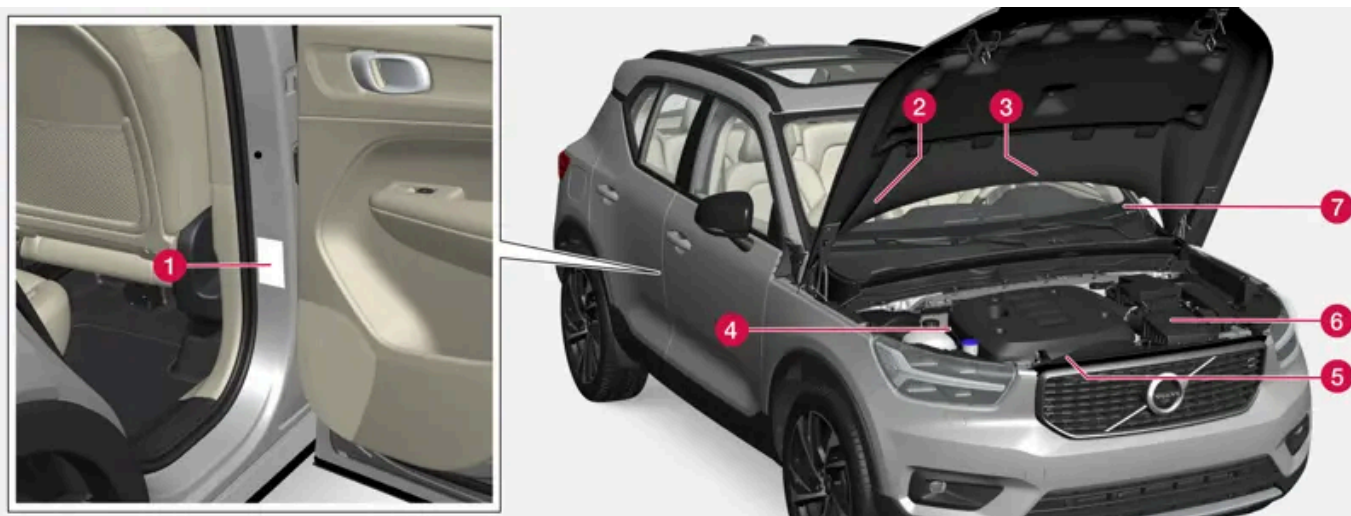

Die Abbildung ist thematisch - je nach Markt und Modell können die Einzelheiten unterschiedlich sein.

Bei Fragen an Ihren Volvo-Händler oder bei der Bestellung von Ersatzteilen und Zubehör ist es von Vorteil, wenn Sie die Typenbezeichnung des Fahrzeugs, die Fahrgestellnummer und die Motornummer angeben können.

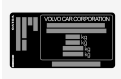

**1** Beschilderung für Typenbezeichnung, Fahrgestellnummer, zulässige Höchstgewichte, Farbcode Exterieur und Typen-Zulassungsnummer. Der Aufkleber befindet sich an der Türsäule und ist sichtbar, wenn die rechte Fondtür geöffnet wird.



**2** Aufkleber für Klimaanlage mit Kältemittel R1234yf.



**2** Aufkleber für Klimaanlage mit Kältemittel R134a.



**3** Aufkleber für Standheizung.



**4** Beschilderung für Motorcode und Seriennummer des Motors. Für bestimmte Motorisierungen gibt es keinen Aufkleber, in diesem Fall kann der eingravierte Motorcode stattdessen direkt auf dem Motor abgelesen werden.



**5** Aufkleber für Motoröl.



**6** Beschilderung für Typenbezeichnung und Seriennummer des Getriebes.



**7** Beschilderung für die Fahrzeug-Identifizierungsnummer - VIN (Vehicle Identification Number). Der Aufkleber befindet sich im oberen linken Bereich des Armaturenbretts und ist durch die Windschutzscheibe sichtbar.

In den Zulassungspapieren des Fahrzeugs sind weitere Informationen zum Fahrzeug zu finden.

**i Hinweis**







Die in der Betriebsanleitung gezeigten Schilder erheben keinen Anspruch auf eine exakte Abbildung der Schilder im Fahrzeug. Der Zweck liegt darin, zu zeigen, wie die Schilder aussehen und wo ungefähr sie im Fahrzeug angebracht sind. Die Information, die für Ihr Fahrzeug gilt, befindet sich auf dem entsprechenden Schild im Fahrzeug.

## 19.7. Kraftstoffverbrauch und CO<sub>2</sub>-Ausstoß

Die Information in den nachstehenden Tabellen erfolgt gemäß WLTP (Worldwide Harmonized Light-Duty Vehicles Test Procedure), einer internationalen Testmethode für Labortests von Fahrzeugen.

Der Kraftstoffverbrauch eines Fahrzeugs wird in Litern pro 100 km und der Ausstoß von Kohlendioxid (CO<sub>2</sub>) in Gramm CO<sub>2</sub> pro km gemessen.

Erklärung	
	Gewichteter kombinierter Wert. Der Wert ist über den gesamten Fahrzyklus nach Antrieb gewichtet (Elektro-/Verbrennungsmotor).
CO <sub>2</sub>	Gramm CO <sub>2</sub> /km











	Liter/100 km
	Zertifizierte mögliche Reichweite des Fahrzeugs („bis zu“) in km im Elektrobetrieb. Der Wert ist nicht als zu erwartende Reichweite zu verstehen und unter normalen Fahrbedingungen schwer zu erreichen.
	Innenstadt und Vorort
	Mittelwert aus allen Phasen des Fahrzyklus (Innenstadt, Vorort, Landstraße und Autobahn)
<b>aut</b>	Automatikgetriebe
	Mindestwert
	Höchstwert

 **Hinweis**

Wenn die technischen Daten zu Kraftstoffverbrauch und Emissionen in der Tabelle fehlen, dann können sie einer beigefügten Beilage entnommen werden.

 **Hinweis**

Die Kapazität der Hybridbatterie nimmt mit durch Alterung und Abnutzung ab, was zu einer zunehmenden Verwendung des Verbrennungsmotors und in der Folge zu einer Verschlechterung der Kraftstoffeffizienz sowie einer verringerten Reichweite im Elektrobetrieb führen kann.

	<b>aut</b>					
			CO <sub>2</sub>			
T4 Recharge(B3154T10)	<b>aut</b>		45	2,0	56 <sup>[1]</sup>	46 <sup>[1]</sup>
			57	2,5	51 <sup>[1]</sup>	41 <sup>[1]</sup>
T5 Recharge(B3154T5)	<b>aut</b>		45	2,0	56 <sup>[1]</sup>	46 <sup>[1]</sup>
			57	2,5	51 <sup>[1]</sup>	41 <sup>[1]</sup>

Die in der obigen Tabelle zu Kraftstoffverbrauch, CO<sub>2</sub>-Ausstoß und Reichweite im Elektrobetrieb aufgeführten Werte basieren auf speziellen Fahrzyklen (siehe unten). Je nach Ausstattung kann das Fahrzeuggewicht höher sein. Ein höheres Fahrzeug- und Ladegewicht wirkt sich auf den Kraftstoffverbrauch und CO<sub>2</sub>-Ausstoß aus und reduziert die Reichweite im Elektrobetrieb. Laut WLTP erzielt das Fahrzeug je nach Ausstattungsniveau unterschiedliche Verbrauchs- und CO<sub>2</sub>-Werte. Diese Werte liegen zwischen den in der obigen Tabelle genannten Mindest- und Höchstwerten. In vielen Märkten sind die spezifischen Verbrauchs-, CO<sub>2</sub>- und Reichweitenwerte im Elektrobetrieb Ihres Fahrzeugs in den Zulassungspapieren aufgeführt.

Die für das Fahrzeug zertifizierten Werte sind nicht als zu erwartende Werte zu betrachten. Bei diesen Werten handelt es sich vielmehr um Vergleichswerte, die im Rahmen spezieller Fahrzyklen ermittelt werden (siehe unten).

Wenn der Kraftstoffverbrauch über und die Reichweite im Elektrobetrieb unter dem in der Tabelle genannten Wert liegt, kann dies verschiedene Ursachen haben. Zum Beispiel:

- Das Fahrzeug wird nicht regelmäßig über das Stromnetz aufgeladen.  
**Der Inhalt dieses Handbuchs entspricht dem Stand des Benutzerhandbuchs zum Zeitpunkt der Drucklegung und ist in Zukunft möglicherweise nicht mehr vollständig gültig. Weitere Informationen finden Sie auf der ersten Seite mit dem vollständigen Haftungsausschluss.**

- Eventuelle Sonderausstattung erhöht das Fahrzeuggewicht.
- Individuelle Fahrweise.
- Mit anderen als den in der Grundausstattung serienmäßig montierten Reifen kann der Rollwiderstand erhöht sein.
- Höhere Geschwindigkeiten bringen einen höheren Luftwiderstand mit sich.
- Kraftstoffqualität, Straßen- und Verkehrsverhältnisse, Witterung und Fahrzeugzustand.

Wenn mehrere der hier genannten Faktoren zusammenkommen, sind erheblich höhere Verbrauchswerte möglich.

Der tatsächliche Kraftstoffverbrauch kann erheblich von den Werten abweichen, die in den Fahrzyklen (siehe unten) erreicht werden. Diese dienen der Zertifizierung des Fahrzeugs und bilden die Grundlage für die in der Tabelle aufgeführten Verbrauchswerte. Weitere Informationen können den angegebenen Regelwerken entnommen werden.

### Hinweis

Extreme Witterungsverhältnisse, Fahren mit Anhänger oder das Fahren in großen Höhen in Kombination mit einer geringeren Kraftstoffqualität als der empfohlenen sind Faktoren, die sich wesentlich auf den Kraftstoffverbrauch des Fahrzeugs auswirken.

## WLTP-Standard

Zum 1. September 2018 wurde ein neuer Standard zur Ermittlung der Verbrauchswerte des Fahrzeugs eingeführt. Im WLTP-Standard (Worldwide Harmonized Light-Duty Vehicles Test Procedure) sind die durchschnittlichen Fahrverhältnisse bei Alltagsnutzung repräsentiert. Im Vergleich zum vorher eingesetzten Verfahren NEDC berücksichtigt der Standard WLTP neben einer größeren Spanne von Verkehrsverhältnissen und Geschwindigkeiten auch die Ausstattung und Gewichtsklasse des Fahrzeugs. Optionales Zubehör, das sich auf den Verbrauch auswirken kann (z. B. Klimaanlage, Sitzheizung usw.), bleibt während der Testfahrt abgeschaltet. Der neue Standard soll realistischere Werte zu Kraftstoffverbrauch, Kohlendioxid-Ausstoß und anderen Emissionen sowie Reichweite im Elektrobetrieb liefern. Die Werte geben nicht den tatsächlichen Verbrauch und die tatsächliche Reichweite im Elektrobetrieb bei normaler Fahrzeugnutzung an, sondern dienen beim Vergleich verschiedener Modelle als Referenzgröße.

### Arten von Fahrzyklen

Ein Fahrzyklus soll eine realistische, durchschnittliche Autofahrt simulieren. Der Standard umfasst vier verschiedene Arten von Fahrzyklen, wie folgt:

- **Innenstadt** – Fahren mit niedriger Geschwindigkeit
- **Vorort** - Fahren mit mittlerer Geschwindigkeit
- **Landstraße** – Fahren mit hoher Geschwindigkeit
- **Autobahn** – Fahren mit sehr hoher Geschwindigkeit.

Für jeden Fahrzyklus gelten bestimmte Bedingungen, wie z. B. Geschwindigkeit, Dauer oder Strecke.

Der offizielle Wert für den gemischten Zyklus (siehe Tabelle) stellt gemäß geltendem Recht eine Kombination aus den Ergebnissen der vier Fahrzyklen dar.

Zur Ermittlung des CO<sub>2</sub>-Ausstoßes während der vier Fahrzyklen werden die Abgase aufgefangen. Deren Analyse ergibt den CO<sub>2</sub>-Ausstoß.

[1] Fahrmodus PURE

