

V90 2025 (24w46) Manual de uso

Versión 2024-11-21

Descargo de responsabilidad

Debido a la naturaleza dinámica de nuestro producto basado en software, el contenido de este PDF representa la versión más actualizada del manual de usuario en el momento de su impresión. Nuestro producto está sometido a un proceso continuo de actualización y mejora, por lo que determinados contenidos puede que no muestren la información más actualizada en un momento futuro. Por lo tanto, recomendamos encarecidamente que utilice la aplicación del manual de usuario digital de la pantalla central de su automóvil para obtener la información más precisa y actualizada. También puede acceder a la información a través de la aplicación móvil de Volvo Cars.

Tenga en cuenta que si elige imprimir el manual, no podemos garantizar la validez de la información en un futuro, dado que puede que se haya actualizado la información desde el momento de su impresión. Para garantizar el máximo nivel de seguridad y un uso óptimo del producto, le recomendamos encarecidamente que se guíe por el manual de usuario digital, al que puede acceder fácilmente a través de la pantalla central del vehículo.

Esta versión impresa es genérica y no se corresponde con su automóvil. Si hay discrepancias entre este manual para imprimir y el manual que se muestra en la pantalla central del vehículo, esto último prevalecerá.

Contenido

1. Información para el propietario
 - 1.1 Información para el propietario
 - 1.2 Lectura del manual del propietario
 - 1.3 Manual de propietario completo en la pantalla central
 - 1.4 Navegar por el manual del propietario en la pantalla central
2. Su Volvo
 - 2.1 Volvo ID
 - 2.1.1 Volvo ID
 - 2.1.2 Crear un Volvo ID
 - 2.1.3 Problemas para iniciar sesión con Volvo ID
 - 2.2 Homologaciones y licencias
 - 2.2.1 Acuerdo de licencia sobre pantalla de conducción
 - 2.2.2 Homologación de HomeLink®
 - 2.2.3 Homologación de Radio Equipment Directive
 - 2.2.4 Certificados de cargadores inalámbricos
 - 2.2.5 Homologación del sistema de mando a distancia
 - 2.2.6 Aceptación de condiciones y recopilación de datos
 - 2.2.7 Información sobre sustancias incluidas en la lista de sustancias candidatas a autorización (CL) de acuerdo con el artículo 33.1 del Reglamento REACH
 - 2.3 Pantallas y mandos junto al conductor en automóviles con volante a la izquierda
 - 2.4 Pantallas y mandos junto al conductor en automóviles con volante a la derecha
 - 2.5 Conexión de equipos a la toma de diagnóstico del vehículo
 - 2.6 Distracciones del conductor
 - 2.7 Eficiencia ambiental
 - 2.8 Guía rápida sobre los servicios de Google
 - 2.9 Cambio de mercado en caso de importación o traslado de residencia
 - 2.10 Mostrar el número de identificación del vehículo
 - 2.11 Grabación de datos
 - 2.12 Conexión a Internet y entretenimiento

- 2.13 Información importante sobre accesorios y equipos adicionales
- 3. Seguridad
 - 3.1 Cinturón de seguridad
 - 3.1.1 Cinturones de seguridad
 - 3.1.2 Ponerse y quitarse el cinturón de seguridad
 - 3.1.3 Pretensor del cinturón de seguridad
 - 3.1.4 Reposicionar el tensor eléctrico de cinturón de seguridad
 - 3.1.5 Testigos de las puertas y los cinturones de seguridad
 - 3.2 Airbags
 - 3.2.1 Airbags
 - 3.2.2 Airbags del conductor
 - 3.2.3 Airbag del acompañante
 - 3.2.4 Activar o desactivar el airbag del acompañante
 - 3.2.5 Cortinas inflables
 - 3.2.6 Airbags laterales exteriores
 - 3.3 Seguridad infantil
 - 3.3.1 Puntos de fijación del sistema de retención infantil
 - 3.3.1.1 Puntos de fijación inferiores para sistemas de retención infantil
 - 3.3.1.2 Puntos de fijación i-Size/ISOFIX para sistemas de retención infantil
 - 3.3.1.3 Puntos de fijación superiores para sistemas de retención infantil
 - 3.3.2 Asiento infantil integrado
 - 3.3.2.1 Asiento infantil integrado
 - 3.3.2.2 Suba el cojín elevador del asiento infantil integrado
 - 3.3.2.3 Baje el cojín elevador del asiento infantil integrado
 - 3.3.3 Colocación del sistema de retención infantil
 - 3.3.3.1 Tabla de colocación de un sistema de retención infantil cuando se utiliza el cinturón de seguridad
 - 3.3.3.2 Colocación del sistema de retención infantil
 - 3.3.3.3 Montaje del sistema de retención infantil
 - 3.3.3.4 Tabla para la colocación de un sistema de retención infantil ISOFIX
 - 3.3.3.5 Tabla para la colocación de un sistema de retención infantil i-Size
 - 3.3.4 Activar y desactivar el seguro para niños
 - 3.3.5 Seguridad infantil
 - 3.3.6 Sistemas de retención infantil
 - 3.3.7 Activar o desactivar el airbag del acompañante
 - 3.4 Modo seguridad
 - 3.4.1 Accidente de tráfico
 - 3.4.2 Modo de seguridad
 - 3.4.3 Arrancar y desplazar el vehículo en modo de seguridad
 - 3.5 Seguridad
 - 3.6 Pedestrian Protection System
 - 3.7 Seguridad durante el embarazo
 - 3.8 Whiplash Protection System
- 4. Pantallas y control por voz
 - 4.1 Pantalla del conductor
 - 4.1.1 Medidores e indicadores en la pantalla del conductor
 - 4.1.1.1 Indicador de combustible
 - 4.1.1.2 Indicador de temperatura ambiente
 - 4.1.1.3 Indicador de cambio de marcha
 - 4.1.2 Centro de Información Electrónico
 - 4.1.2.1 Ordenador de a bordo
 - 4.1.2.2 Poner a cero los cuentakilómetros parciales
 - 4.1.3 Pantalla del conductor

- 4.1.4 Ajustes de la pantalla del conductor
- 4.1.5 Acuerdo de licencia sobre pantalla de conducción
- 4.1.6 Mensajes en la pantalla del conductor
- 4.2 Pantalla central
 - 4.2.1 Configuración
 - 4.2.1.1 Restablecer los datos del usuario
 - 4.2.1.2 Cambiar las unidades del sistema
 - 4.2.1.3 Cambiar idioma del sistema
 - 4.2.1.4 Configuración de la pantalla de visualización central
 - 4.2.1.5 Configuración de desactivación del cierre
 - 4.2.1.6 Ajuste de la limitación de velocidad con Care Key
 - 4.2.1.7 Ajustes de indicación de cierre
 - 4.2.1.8 Configuración de apertura sin llave
 - 4.2.2 Perfiles de usuario
 - 4.2.2.1 Perfiles de usuario
 - 4.2.2.2 Vincular la llave al perfil de usuario
 - 4.2.2.3 Gestionar perfiles de usuario
 - 4.2.2.4 Ajustes de perfil
 - 4.2.2.5 Vincular cuenta al perfil de usuario
 - 4.2.3 Pantalla central
 - 4.2.4 Gestionar la pantalla central
 - 4.2.5 Vistas de la pantalla central
 - 4.2.6 Gestionar las vistas parciales en la pantalla central
 - 4.2.7 Símbolos en la barra de estado de la pantalla central
 - 4.2.8 Desplazar aplicaciones en la pantalla central
 - 4.2.9 Notificaciones en la pantalla central
 - 4.2.10 Teclado en la pantalla central
 - 4.2.11 Cambiar el idioma del teclado de la pantalla central
 - 4.2.12 Fecha y hora
 - 4.2.13 Navegar por el manual del propietario en la pantalla central
- 4.3 Pantalla de visualización frontal
 - 4.3.1 Pantalla de visualización frontal
 - 4.3.2 Configuración de la pantalla de visualización central
 - 4.3.3 Limpiar la pantalla de visualización frontal
 - 4.3.4 Utilizar la posición guardada del asiento, de los retrovisores y de la pantalla de visualización frontal
 - 4.3.5 Guardar la posición del asiento, retrovisores y pantalla de visualización frontal
- 4.4 Símbolos y mensajes
 - 4.4.1 Mensajes de BLIS
 - 4.4.2 Símbolos y mensajes del Control electrónico de estabilidad
 - 4.4.3 Símbolos y mensajes de Pilot Assist
 - 4.4.4 Símbolos y mensajes del sistema de permanencia en el carril
 - 4.4.5 Presentación en pantalla del asistente para permanencia en el carril
 - 4.4.6 Símbolos y mensajes sobre el asistente de aparcamiento y cámara del asistente de aparcamiento
 - 4.4.7 Símbolos en la barra de estado de la pantalla central
 - 4.4.8 Símbolos de control y advertencia
 - 4.4.9 Símbolos y mensajes de climatización de estacionamiento
 - 4.4.10 Recalentamiento del motor y la transmisión
 - 4.4.11 Símbolos y mensajes de la caja de cambios
- 4.5 Guía de voz
 - 4.5.1 Control por voz con el Asistente de Google
 - 4.5.2 Utilizar el control por voz
- 4.6 Pantallas y mandos junto al conductor en automóviles con volante a la izquierda

- 4.7 Pantallas y mandos junto al conductor en automóviles con volante a la derecha
- 5. Iluminación
 - 5.1 Iluminación exterior
 - 5.1.1 Luces de curvas activas
 - 5.1.2 Luz larga automática
 - 5.1.3 Utilizar intermitentes
 - 5.1.4 Luces de freno
 - 5.1.5 Luz antiniebla trasera
 - 5.1.6 Faros antiniebla y luz de curvas
 - 5.1.7 Luces de cruce
 - 5.1.8 Utilización de las luces largas
 - 5.1.9 Uso de la iluminación de guía
 - 5.1.10 Adaptar el haz luminoso de los faros
 - 5.1.11 Luces de freno de emergencia
 - 5.1.12 Luces de posición
 - 5.1.13 Iluminación de bienvenida
 - 5.1.14 Luces de emergencia
 - 5.1.15 Luces diurnas
 - 5.1.16 Compruebe las lámparas del remolque
 - 5.2 Iluminación interior
 - 5.2.1 Iluminación interior
 - 5.2.2 Regular la iluminación interior
 - 5.3 Regulación de funciones de iluminación mediante la pantalla central
 - 5.4 Mando de las luces
- 6. Lunas, cristales y espejos
 - 6.1 Retrovisores
 - 6.1.1 HomeLink®
 - 6.1.2 Retrovisores
 - 6.1.3 Ajustar inclinación de los retrovisores exteriores
 - 6.1.4 Regular el antideslumbramiento de los retrovisores
 - 6.1.5 Utilizar la posición guardada del asiento, de los retrovisores y de la pantalla de visualización frontal
 - 6.1.6 Guardar la posición del asiento, retrovisores y pantalla de visualización frontal
 - 6.1.7 Activar y desactivar la calefacción eléctrica de la luneta trasera y los retrovisores exteriores
 - 6.1.8 Conectar y desconectar la activación automática de la calefacción de la luneta trasera y los retrovisores exteriores
 - 6.2 Parabrisas y luneta trasera
 - 6.2.1 Parabrisas dañado
 - 6.2.2 Limpiaparabrisas y líquido de lavado
 - 6.2.3 Utilizar el limpiacristales y el lavacristales de la luneta trasera
 - 6.2.4 Usar el sensor de lluvia
 - 6.2.5 Utilizar el lavaparabrisas y el lavafaros
 - 6.2.6 Utilizar limpiaparabrisas
 - 6.2.7 Activar y desactivar la calefacción eléctrica de la luneta trasera y los retrovisores exteriores
 - 6.2.8 Conectar y desconectar la activación automática de la calefacción de la luneta trasera y los retrovisores exteriores
 - 6.2.9 Activar o desactivar la calefacción del parabrisas
 - 6.2.10 Conectar o desconectar la activación automática de la calefacción del parabrisas
 - 6.3 Ventanillas y techo panorámico
 - 6.3.1 Elevalunas eléctricos
 - 6.3.2 Accionar elevalunas
 - 6.3.3 Techo panorámico
 - 6.3.4 Accionar el techo panorámico
 - 6.3.5 Cierre automático de la cortinilla del techo panorámico

- 6.3.6 Utilizar cortinilla solar
- 6.4 Lunas, cristales y espejos
- 6.5 Protección antiobstrucciones para ventanillas y cortinillas solares
- 6.6 Secuencia de restablecimiento de la protección antipinzamiento
- 6.7 Conectar o desconectar desempañado máximo
- 7. Asientos y volante
 - 7.1 Asiento delantero
 - 7.1.1 Control de climatización del asiento delantero
 - 7.1.1.1 Activar o desactivar la calefacción del asiento delantero
 - 7.1.1.2 Conectar o desconectar la activación automática de la calefacción del asiento delantero
 - 7.1.1.3 Regular el nivel de ventilación en el asiento delantero
 - 7.1.1.4 Regular la temperatura en el asiento delantero
 - 7.1.1.5 Sincronizar la temperatura
 - 7.1.1.6 Activar o desactivar la ventilación del asiento delantero
 - 7.1.2 Función de memoria del asiento delantero
 - 7.1.2.1 Utilizar la posición guardada del asiento, de los retrovisores y de la pantalla de visualización frontal
 - 7.1.2.2 Guardar la posición del asiento, retrovisores y pantalla de visualización frontal
 - 7.1.3 Asiento delantero
 - 7.1.4 Asiento delantero regulado eléctricamente
 - 7.1.5 Ajustar el asiento delantero regulado eléctricamente
 - 7.1.6 Ajuste el asiento del acompañante desde el asiento del conductor
 - 7.1.7 Asiento delantero regulado manualmente
 - 7.1.8 Funcionamiento del asiento delantero multifuncional
 - 7.1.9 Ajustes para el masaje en el asiento delantero
 - 7.1.10 Ajustar el apoyo lateral en el asiento delantero
 - 7.1.11 Regular la longitud del cojín del asiento delantero
 - 7.1.12 Ajustar el apoyo lumbar en el asiento delantero
 - 7.2 Asiento trasero
 - 7.2.1 Control de climatización del asiento trasero
 - 7.2.1.1 Activar o desactivar la calefacción del asiento trasero
 - 7.2.2 Asiento trasero
 - 7.2.3 Ajustar los reposacabezas del asiento trasero
 - 7.2.4 Abatir el respaldo del asiento trasero
 - 7.2.5 Compartimento para objetos largos en el asiento trasero
 - 7.3 Volante
 - 7.3.1 Dirección de relación variable
 - 7.3.2 Mandos del volante y bocina
 - 7.3.3 Ajustar el volante
 - 7.3.4 Activar o desactivar la calefacción del volante
 - 7.3.5 Conectar o desconectar la activación automática de la calefacción del volante
- 8. Climatización
 - 8.1 Mandos de climatización
 - 8.1.1 Control de climatización del habitáculo
 - 8.1.1.1 Activar la climatización de regulación automática
 - 8.1.1.2 Regular el nivel de ventilación en el asiento delantero
 - 8.1.1.3 Activar y desactivar el aire acondicionado
 - 8.1.1.4 Activar y desactivar la recirculación de aire
 - 8.1.1.5 Activar o desactivar la programación de hora para la recirculación de aire
 - 8.1.1.6 Regular la temperatura en el asiento delantero
 - 8.1.1.7 Sincronizar la temperatura
 - 8.1.1.8 Modificar la distribución de aire
 - 8.1.2 Controles de climatización de asiento y volante

- 8.1.2.1 Activar o desactivar la calefacción del volante
 - 8.1.2.2 Conectar o desconectar la activación automática de la calefacción del volante
 - 8.1.2.3 Activar o desactivar la calefacción del asiento trasero
 - 8.1.2.4 Activar o desactivar la calefacción del asiento delantero
 - 8.1.2.5 Conectar o desconectar la activación automática de la calefacción del asiento delantero
 - 8.1.3 Controles de climatización para lunas y espejos
 - 8.1.3.1 Activar y desactivar la calefacción eléctrica de la luneta trasera y los retrovisores exteriores
 - 8.1.3.2 Conectar y desconectar la activación automática de la calefacción de la luneta trasera y los retrovisores exteriores
 - 8.1.3.3 Activar o desactivar la calefacción del parabrisas
 - 8.1.3.4 Conectar o desconectar la activación automática de la calefacción del parabrisas
 - 8.1.3.5 Conectar o desconectar desempañado máximo
 - 8.1.4 Controles de climatización
 - 8.2 Distribución del aire
 - 8.2.1 Activar y desactivar la recirculación de aire
 - 8.2.2 Activar o desactivar la programación de hora para la recirculación de aire
 - 8.2.3 Conectar o desconectar desempañado máximo
 - 8.2.4 Distribución del aire
 - 8.2.5 Modificar la distribución de aire
 - 8.2.6 Abrir, cerrar y dirigir las toberas de ventilación
 - 8.3 Calidad de aire
 - 8.3.1 Calidad de aire
 - 8.3.2 Advanced Air Cleaner
 - 8.3.3 CleanZone
 - 8.3.4 Clean Zone Interior Package
 - 8.3.5 Interior Air Quality System
 - 8.3.6 Filtro de habitáculo
 - 8.3.7 Depuración del aire
 - 8.3.8 Activación y desactivación de la depuración de aire
 - 8.3.9 Aplicación Air Quality
 - 8.4 Climatización de estacionamiento
 - 8.4.1 Prelimpieza
 - 8.4.1.1 Depuración del aire
 - 8.4.1.2 Activación y desactivación de la depuración de aire
 - 8.4.2 Climatización de estacionamiento
 - 8.4.3 Símbolos y mensajes de climatización de estacionamiento
 - 8.4.4 Temperatura de confort durante el estacionamiento
 - 8.4.5 Activar o desactivar la temperatura de confort durante el estacionamiento
 - 8.5 Climatización
 - 8.6 Revisión del climatizador
 - 8.7 Activar o desactivar la ventilación del asiento delantero
 - 8.8 Climatización - sensores
 - 8.9 Zonas de climatización
 - 8.10 Temperatura experimentada
9. Llave, cierres y alarma
- 9.1 Llave
 - 9.1.1 Perfiles de usuario
 - 9.1.1.1 Perfiles de usuario
 - 9.1.1.2 Vincular la llave al perfil de usuario
 - 9.1.1.3 Gestionar perfiles de usuario
 - 9.1.1.4 Ajustes de perfil
 - 9.1.1.5 Vincular cuenta al perfil de usuario

- 9.1.2 Inmovilizador electrónico
- 9.1.3 Llaves
- 9.1.4 Pedir más llaves
- 9.1.5 Cambiar la pila de la llave
- 9.1.6 Activar o desactivar el cierre con los botones de la llave
- 9.1.7 Care Key - llave para velocidad restringida
- 9.1.8 Ajuste de la limitación de velocidad con Care Key
- 9.1.9 Desactivar el cierre del portón trasero con el botón de llave
- 9.1.10 Llave extraíble
- 9.1.11 Bloquear o desbloquear con la hoja extraíble de la llave
- 9.1.12 Alcance de la llave
- 9.1.13 Homologación del sistema de mando a distancia
- 9.1.14 Ubicación de las antenas del sistema de arranque y bloqueo
- 9.1.15 Posiciones de encendido
- 9.1.16 Seleccionar posiciones de encendido
- 9.2 Cierre y apertura
 - 9.2.1 Cierre y apertura sin llave
 - 9.2.1.1 Manejar el portón trasero con un movimiento del pie
 - 9.2.1.2 Ubicación de las antenas del sistema de arranque y bloqueo
 - 9.2.1.3 Activación/desactivación sin llave del cierre con superficies táctiles
 - 9.2.1.4 Bloqueo o desbloqueo sin llaves
 - 9.2.1.5 Configuración de apertura sin llave
 - 9.2.1.6 Cierre y bloqueo del portón trasero con botón
 - 9.2.1.7 Desactivación sin llave del cierre del portón trasero
 - 9.2.2 Llaves
 - 9.2.3 Activar o desactivar el cierre con los botones de la llave
 - 9.2.4 Configuración de desactivación del cierre
 - 9.2.5 Desactivar el cierre del portón trasero con el botón de llave
 - 9.2.6 Bloquear o desbloquear con la hoja extraíble de la llave
 - 9.2.7 Cierre automático durante la marcha
 - 9.2.8 Ajustar la apertura máxima para el portón trasero eléctrico
 - 9.2.9 Bloquear y desbloquear desde el interior del automóvil
 - 9.2.10 Abrir el portón trasero desde el interior del vehículo
 - 9.2.11 Activar o desactivar el cierre
 - 9.2.12 Activar y desactivar el seguro para niños
 - 9.2.13 Indicación de cierre
 - 9.2.14 Ajustes de indicación de cierre
- 9.3 Alarma
 - 9.3.1 Alarma
 - 9.3.2 Activar y desactivar la alarma
 - 9.3.3 Nivel de alarma reducido
- 10. Apoyo del conductor
 - 10.1 Funciones del control de velocidad constante
 - 10.1.1 Control de velocidad constante
 - 10.1.1.1 Control de velocidad constante
 - 10.1.1.2 Modo de espera del control de velocidad constante
 - 10.1.1.3 Ajustar la velocidad guardada para las funciones de control de velocidad constante
 - 10.1.2 Pilot Assist
 - 10.1.2.1 Frenado automático con las funciones de control de velocidad constante
 - 10.1.2.2 Ajustar la velocidad guardada para las funciones de control de velocidad constante
 - 10.1.2.3 Cambio de objetivo de las funciones de control de velocidad constante
 - 10.1.2.4 Pilot Assist

- 10.1.2.5 Presentación en pantalla de Pilot Assist
- 10.1.2.6 Símbolos y mensajes de Pilot Assist
- 10.1.2.7 Modo de espera de Pilot Assist
- 10.1.2.8 Regular el intervalo de separación con el vehículo situado delante
- 10.1.2.9 Diferencia entre Pilot Assist y el asistente para permanencia en el carril
- 10.1.2.10 Advertencia de las funciones de control de velocidad constante ante riesgo de colisión
- 10.1.3 Asistente de adelantamiento
 - 10.1.3.1 Asistente de adelantamiento
 - 10.1.3.2 Utilizar el asistente de adelantamiento
- 10.1.4 Funciones del control de velocidad constante
- 10.1.5 Botones de las funciones de control de velocidad constante en el volante
- 10.1.6 Seleccionar y activar funciones de control de velocidad constante
- 10.1.7 Desactivar las funciones de control de velocidad constante
- 10.1.8 Intelligent Speed Assist (ISA)
- 10.2 Alerta de distancia
 - 10.2.1 Alerta de distancia
 - 10.2.2 Limitaciones del sistema de alerta de distancia
 - 10.2.3 Regular el intervalo de separación con el vehículo situado delante
 - 10.2.4 Advertencia de las funciones de control de velocidad constante ante riesgo de colisión
- 10.3 Blind Spot Information
 - 10.3.1 BLIS
 - 10.3.2 Mensajes de BLIS
 - 10.3.3 Limitaciones del BLIS
- 10.4 Cross Traffic Alert
 - 10.4.1 Advertencia y freno automático al dar marcha atrás
 - 10.4.2 Activar y desactivar la advertencia y el freno automático al dar marcha atrás
- 10.5 Rear Collision Warning
 - 10.5.1 Rear Collision Warning
 - 10.5.2 Limitaciones del Rear Collision Warning
- 10.6 Connected Safety
 - 10.6.1 Connected Safety
 - 10.6.2 Activar o desactivar la Connected Safety
 - 10.6.3 Limitaciones del Connected Safety
- 10.7 Asistencia ante riesgo de colisión
 - 10.7.1 Asistencia en riesgo de colisión
 - 10.7.2 Detección de obstáculos con asistencia ante riesgo de colisión
 - 10.7.3 Opción de reducción de la velocidad con la asistencia ante riesgo de colisión
 - 10.7.4 Símbolos y mensajes de la asistencia ante riesgo de colisión
 - 10.7.5 Limitaciones de la asistencia ante riesgo de colisión
 - 10.7.6 Asistencia ante riesgo de colisión - asistencia de dirección en maniobra evasiva
 - 10.7.7 Asistencia ante riesgo de colisión con tráfico en sentido transversal
 - 10.7.8 Asistencia ante riesgo de colisión con tráfico en sentido contrario
 - 10.7.9 Asistencia ante riesgo de colisión con vehículos en el ángulo ciego
 - 10.7.10 Asistencia ante riesgo de abandono de calzada
- 10.8 Driver Alert Control
 - 10.8.1 Driver Alert
 - 10.8.2 Limitaciones del Driver Alert
- 10.9 Sistema de permanencia en el carril
 - 10.9.1 Sistema de permanencia en el carril
 - 10.9.2 Activar y desactivar el sistema de permanencia en carril
 - 10.9.3 Diferencia entre Pilot Assist y el asistente para permanencia en el carril
 - 10.9.4 Símbolos y mensajes del sistema de permanencia en el carril

- 10.9.5 Presentación en pantalla del asistente para permanencia en el carril
- 10.9.6 Limitaciones del sistema de permanencia en el carril
- 10.10 Control electrónico de estabilidad
 - 10.10.1 Control electrónico de estabilidad
 - 10.10.2 Símbolos y mensajes del Control electrónico de estabilidad
- 10.11 Información de señales de tráfico
 - 10.11.1 Información sobre señales de tráfico
 - 10.11.2 Limitaciones de la información sobre señales de tráfico
 - 10.11.3 Advertencia de limitación de velocidad y de cámaras de control de velocidad desde la información de señales de tráfico
 - 10.11.4 Presentación en pantalla de la información de señales de tráfico
- 10.12 Funciones de estacionamiento
 - 10.12.1 Sistema de aparcamiento asistido
 - 10.12.1.1 Aparcamiento asistido
 - 10.12.1.2 Asistencia de aparcamiento hacia adelante, hacia atrás y a los lados
 - 10.12.1.3 Activar y desactivar el aparcamiento asistido
 - 10.12.1.4 Limitaciones del asistente de aparcamiento
 - 10.12.1.5 Símbolos y mensajes sobre el asistente de aparcamiento y cámara del asistente de aparcamiento
 - 10.12.2 Cámara de aparcamiento
 - 10.12.2.1 Cámara de aparcamiento
 - 10.12.2.2 Activar la cámara del asistente de aparcamiento
 - 10.12.2.3 Símbolos y mensajes sobre el asistente de aparcamiento y cámara del asistente de aparcamiento
 - 10.12.2.4 Líneas auxiliares de la cámara de aparcamiento
 - 10.12.2.5 Emplazamiento y zona de captación de las cámaras del asistente de aparcamiento
 - 10.12.2.6 Campo de detección de los sensores del asistente de aparcamiento
- 10.13 Unidad de cámara y radar
 - 10.13.1 Mantenimiento recomendado para las unidades de cámara, sensor y radar
 - 10.13.2 Símbolos y mensajes de las unidades de cámara y radar
 - 10.13.3 Limitaciones de las unidades de cámara y radar
 - 10.13.4 Unidad de cámara
 - 10.13.5 Unidades de radar
 - 10.13.6 Homologación de unidades de radar
- 10.14 Sistema de asistencia del conductor
- 10.15 Advertencias de distintos sistemas de apoyo al conductor
- 10.16 Dirección de relación variable
- 10.17 Notificación de listo para conducir
- 10.18 Frenado automático después de una colisión
- 11. Arranque y conducción
 - 11.1 Arranque y apagado del automóvil
 - 11.1.1 Inmovilizador electrónico
 - 11.1.2 Arranque del vehículo
 - 11.1.3 Arrancar con ayuda de otra batería
 - 11.1.4 Apagado del automóvil
 - 11.1.5 Posiciones de encendido
 - 11.1.6 Seleccionar posiciones de encendido
 - 11.2 Dispositivo antiarranque por alcoholemia
 - 11.2.1 Dispositivo antiarranque por alcoholemia
 - 11.3 Caja de cambios
 - 11.3.1 Función "kickdown" (retrogradación)
 - 11.3.2 La función Launch
 - 11.3.3 Caja de cambios
 - 11.3.4 Posiciones de cambio

- 11.3.5 Cambiar de marcha con caja de cambios automática
- 11.3.6 Símbolos y mensajes de la caja de cambios
- 11.3.7 Tracción en las cuatro ruedas
- 11.3.8 Inhibidor del selector de marchas
- 11.3.9 Indicador de cambio de marcha
- 11.4 Frenos
 - 11.4.1 Freno de servicio
 - 11.4.1.1 Asistencia de frenado
 - 11.4.1.2 Frenar en calzadas rociadas con sal
 - 11.4.1.3 Frenar en calzadas mojadas
 - 11.4.1.4 Freno de servicio
 - 11.4.1.5 Mantenimiento del sistema de frenos
 - 11.4.2 Freno de estacionamiento
 - 11.4.2.1 Freno de estacionamiento
 - 11.4.2.2 Activar o desactivar el freno de estacionamiento
 - 11.4.2.3 Aparcar en una pendiente
 - 11.4.2.4 En caso de fallo del freno de estacionamiento
 - 11.4.3 Características de líquido de freno
 - 11.4.4 Funciones de frenado
 - 11.4.5 Freno automático con el vehículo parado
 - 11.4.6 Activar o desactivar el freno automático en parada
 - 11.4.7 Frenado automático después de una colisión
 - 11.4.8 Frenado regenerativo
- 11.5 Modos de conducción
 - 11.5.1 Frenado regenerativo
 - 11.5.2 La función Launch
 - 11.5.3 Tracción en las cuatro ruedas
- 11.6 Función Start/Stop
 - 11.6.1 Función Start/Stop
 - 11.6.2 Active y desactive la función de arranque/parada
- 11.7 Recomendaciones para conducir
 - 11.7.1 Remolque
 - 11.7.2 Frenar en calzadas rociadas con sal
 - 11.7.3 Frenar en calzadas mojadas
 - 11.7.4 Aparcar en una pendiente
 - 11.7.5 Filtro de partículas de gasolina
 - 11.7.6 Gasolinera
 - 11.7.7 Preparativos para un viaje de gran recorrido
 - 11.7.8 Sobrecarga de la batería de arranque
 - 11.7.9 Circulación por agua
 - 11.7.10 Conducción en invierno
 - 11.7.11 Recalentamiento del motor y la transmisión
- 11.8 Enganche para remolque y remolque
 - 11.8.1 Pesos de remolque y carga sobre la bola de remolque
 - 11.8.2 Enganche para remolque
 - 11.8.3 Especificaciones del enganche para remolque
 - 11.8.4 Portabicicletas montado en el enganche del remolque
 - 11.8.5 Enganche para remolque plegable y desplegable
 - 11.8.6 Conducir con remolque
 - 11.8.7 Estabilizador de remolque
 - 11.8.8 Compruebe las lámparas del remolque
- 11.9 Combustible

- 11.9.1 Indicador de combustible
- 11.9.2 Manejo del combustible
- 11.9.3 Gasolina
- 11.10 Repostaje
 - 11.10.1 Manejo del combustible
 - 11.10.2 Consumo de combustible/electricidad y emisiones de CO₂
 - 11.10.3 Gasolinera
 - 11.10.4 Depósito de combustible - volumen
 - 11.10.5 Llenar con combustible
 - 11.10.6 Abrir o cerrar la tapa del depósito
- 11.11 Depuración de gases de escape
 - 11.11.1 Filtro de partículas de gasolina
- 11.12 HomeLink
 - 11.12.1 HomeLink®
 - 11.12.2 Usar HomeLink®
 - 11.12.3 Programar HomeLink®
 - 11.12.4 Homologación de HomeLink®
- 11.13 Remolque y asistencia en carretera
 - 11.13.1 Remolque
 - 11.13.2 Montaje y desmontaje de la anilla de remolque
 - 11.13.3 Servicio de grúa
 - 11.13.4 Modo de seguridad
 - 11.13.5 Arrancar y desplazar el vehículo en modo de seguridad
- 11.14 Amortiguación
 - 11.14.1 Control de nivel y amortiguación
- 11.15 Control de nivel
 - 11.15.1 Control de nivel y amortiguación
- 11.16 Problemas de funcionamiento
- 11.17 Accidente de tráfico
- 12. Sonido, multimedia e Internet
 - 12.1 Radio
 - 12.1.1 Radio
 - 12.1.2 Activar la radio
 - 12.1.3 Radio RDS
 - 12.1.4 Programar favoritos de radio
 - 12.2 Reproductor de medios
 - 12.2.1 Bluetooth Media Player
 - 12.3 Teléfono
 - 12.3.1 Conexión del teléfono
 - 12.3.1.1 Conectar un teléfono al automóvil
 - 12.3.1.2 Desconectar un teléfono conectado con Bluetooth
 - 12.3.1.3 Alternar entre teléfonos conectados con Bluetooth
 - 12.3.1.4 Borrar dispositivos conectados por Bluetooth
 - 12.3.2 Apple CarPlay
 - 12.3.2.1 Apple® CarPlay®
 - 12.3.2.2 Utilización de Apple® CarPlay®
 - 12.3.2.3 Consejos para la utilización de Apple® CarPlay®
 - 12.3.3 Android Auto
 - 12.3.3.1 Android Auto®
 - 12.3.3.2 Utilización de Android Auto®
 - 12.3.3.3 Consejos para la utilización de Android Auto®
 - 12.3.4 Conexión a Internet con Bluetooth

- 12.3.5 Teléfono
 - 12.3.6 Gestionar contactos
 - 12.3.7 Controlar llamadas de teléfono
 - 12.3.8 Gestionar mensajes de texto
 - 12.3.9 Uso de un cargador inalámbrico
 - 12.3.10 Certificados de cargadores inalámbricos
 - 12.4 Aplicaciones
 - 12.4.1 Aplicaciones
 - 12.4.2 Descargar aplicaciones
 - 12.4.3 Eliminar aplicaciones
 - 12.4.4 Volvo ID
 - 12.4.5 Crear un Volvo ID
 - 12.5 Conexión a Internet
 - 12.5.1 Servicios conectados
 - 12.5.1.1 Connected Safety
 - 12.5.1.2 Aplicaciones
 - 12.5.1.3 Volvo ID
 - 12.5.1.4 Crear un Volvo ID
 - 12.5.2 Conexión a Internet con Bluetooth
 - 12.5.3 Conexión a Internet
 - 12.5.4 Problemas con la conexión a internet
 - 12.5.5 Conexión a Internet con Wi-Fi
 - 12.5.6 Mercados con internet mediante el módem de automóvil
 - 12.6 Sistema audiovisual
 - 12.7 Espacio de almacenamiento en el disco duro
 - 12.8 Ajustes del sonido
 - 12.9 Reproducir medios
 - 12.10 Conexión a Internet y entretenimiento
 - 12.11 Aceptación de condiciones y recopilación de datos
13. Volvo Assistance y la aplicación Volvo Cars
- 13.1 Volvo Assistance
 - 13.1.1 Volvo Assistance
 - 13.1.2 Ayuda para emergencias con Volvo Assistance
 - 13.1.3 Alarma automática en caso de colisión con Volvo Assistance
 - 13.1.4 Otorgar prioridad a Volvo Assistance o al centro de emergencias
 - 13.1.5 Rastreo de vehículo robado con Volvo Assistance
 - 13.1.6 Volvo Assistance a pie de carretera
 - 13.1.7 Atención al cliente a través de Volvo Assistance
 - 13.1.8 Batería auxiliar de Volvo Assistance
 - 13.1.9 Volvo Assistance en el extranjero
 - 13.2 Aplicación Volvo Cars
 - 13.2.1 Empezar a utilizar la aplicación Volvo Cars
 - 13.2.2 Dispositivos compatibles con la aplicación Volvo Cars
 - 13.2.3 Contacto entre la aplicación Volvo Cars y el automóvil
 - 13.2.4 Aplicación Volvo Cars
 - 13.2.5 Conectar la aplicación Volvo Cars al vehículo
 - 13.2.6 Reservar servicio con la aplicación Volvo Cars
 - 13.2.7 Arrancar el automóvil a distancia con la aplicación Volvo Cars
 - 13.2.8 Función de bloqueo en la aplicación Volvo Cars
 - 13.2.9 Accesos directos a la aplicación Volvo Cars
 - 13.2.10 Activación remota de la climatización con la aplicación Volvo Cars
 - 13.2.11 Arranque remoto de la depuración de aire con la aplicación Volvo Cars

- 13.2.12 [Uso de la aplicación Volvo Cars con Apple Watch](#)
- 13.2.13 [Desactivar la conexión entre la aplicación Volvo Cars y el automóvil](#)
- 13.2.14 [Cambio de propietario cuando la aplicación Volvo Cars está conectada al automóvil](#)
- 14. [eCall](#)
 - 14.1 [eCall](#)
 - 14.2 [Ayuda para emergencias con eCall](#)
 - 14.3 [Alarma automática en caso de colisión con eCall](#)
 - 14.4 [Asistencia en carretera](#)
- 15. [Navegación](#)
 - 15.1 [Actualización de mapas](#)
 - 15.1.1 [Descarga de mapas](#)
 - 15.2 [Google Maps](#)
 - 15.3 [Utilizar Google Maps](#)
 - 15.4 [Actualizar Google Maps](#)
 - 15.5 [Ajustes de Google Maps](#)
 - 15.6 [Funciones de vehículo eléctrico con Google Maps](#)
 - 15.7 [Google Maps en la pantalla del conductor](#)
 - 15.8 [Destino en Google Maps](#)
 - 15.9 [Funciones conectadas con Google Maps](#)
 - 15.10 [Crear un itinerario con Google Maps](#)
- 16. [Ruedas y neumáticos](#)
 - 16.1 [Cambio de ruedas](#)
 - 16.1.1 [Cambio de ruedas](#)
 - 16.1.2 [Gato](#)
 - 16.1.3 [Tornillos de rueda](#)
 - 16.1.4 [Rueda de repuesto](#)
 - 16.1.5 [Gestionar la rueda de repuesto](#)
 - 16.1.6 [Cadenas para la nieve](#)
 - 16.1.7 [Neumáticos de invierno](#)
 - 16.1.8 [Pinchazo](#)
 - 16.1.9 [Kit de herramientas](#)
 - 16.2 [Neumáticos](#)
 - 16.2.1 [Denominación de dimensión del neumático](#)
 - 16.2.2 [Sentido de rotación del neumático](#)
 - 16.2.3 [Indicador de desgaste del neumático](#)
 - 16.2.4 [Denominación de dimensión de la llanta](#)
 - 16.2.5 [Índice de carga mínimo permitido y código de velocidad para neumáticos](#)
 - 16.3 [Presión de neumáticos](#)
 - 16.3.1 [Supervisión de la presión de neumáticos](#)
 - 16.3.1.1 [Sistema de supervisión de presión de neumáticos](#)
 - 16.3.1.2 [Ver el estado de la presión de neumáticos en la pantalla central](#)
 - 16.3.1.3 [Medidas ante la advertencia de presión baja en los neumáticos](#)
 - 16.3.1.4 [Guardar un nuevo valor de referencia para la supervisión de la presión de neumáticos](#)
 - 16.3.1.5 [Mensajes de supervisión de la presión de neumáticos](#)
 - 16.3.2 [Comprobar la presión de los neumáticos](#)
 - 16.3.3 [Regular la presión de los neumáticos](#)
 - 16.3.4 [Presiones de neumáticos permitidas](#)
 - 16.3.5 [Ubicación de la placa de presión de neumáticos](#)
 - 16.4 [Reparación provisional de neumáticos](#)
 - 16.4.1 [Kit de reparación de neumáticos](#)
 - 16.4.2 [Inflar neumáticos con el compresor del kit de reparación de neumáticos](#)

- 16.4.3 Utilización del kit de reparación provisional de los neumáticos
- 16.5 Conducción en invierno
 - 16.5.1 Cadenas para la nieve
 - 16.5.2 Neumáticos de invierno
 - 16.5.3 Preparativos para un viaje de gran recorrido
 - 16.5.4 Conducción en invierno
- 16.6 Neumáticos
- 16.7 Dimensiones homologadas de ruedas y neumáticos
- 17. Colocación de la carga, compartimentos y habitáculo
 - 17.1 Colocación de la carga
 - 17.1.1 Recomendaciones para colocar la carga
 - 17.1.2 Ganchos para bolsas de la compra
 - 17.1.3 Manejo del cubreobjetos
 - 17.1.4 Montar y desmontar el cubreobjetos
 - 17.1.5 Argollas de fijación de la carga
 - 17.1.6 Montar y desmontar la rejilla de protección
 - 17.1.7 Montar y desmontar la red de protección
 - 17.1.8 Carga sobre el techo y en portacargas
 - 17.1.9 Portabicicletas montado en el enganche del remolque
 - 17.2 Espacio de carga
 - 17.2.1 Red de protección, rejilla de protección y cubreobjetos
 - 17.2.1.1 Manejo del cubreobjetos
 - 17.2.1.2 Montar y desmontar el cubreobjetos
 - 17.2.1.3 Montar y desmontar la rejilla de protección
 - 17.2.1.4 Montar y desmontar la red de protección
 - 17.2.2 Compartimento de carga
 - 17.2.3 Ganchos para bolsas de la compra
 - 17.2.4 Botiquín de primeros auxilios
 - 17.2.5 Argollas de fijación de la carga
 - 17.2.6 Triángulo de peligro
 - 17.2.7 Desactivar el cierre del portón trasero con el botón de llave
 - 17.2.8 Ajustar la apertura máxima para el portón trasero eléctrico
 - 17.2.9 Manejar el portón trasero con un movimiento del pie
 - 17.2.10 Abrir el portón trasero desde el interior del vehículo
 - 17.2.11 Desactivación sin llave del cierre del portón trasero
 - 17.2.12 Fusibles en el compartimento de carga
 - 17.3 Compartimentos y habitáculo
 - 17.3.1 Interior del habitáculo
 - 17.3.2 Toma eléctrica
 - 17.3.3 Utilización de la toma eléctrica
 - 17.3.4 Utilización de la guantera
 - 17.3.5 Visera
 - 17.3.6 Consola del túnel
 - 17.3.7 Puertos USB
 - 17.3.8 Carga de dispositivos a través de puertos USB
 - 17.3.9 Fusibles debajo de la guantera
 - 17.4 Compartimento para objetos largos en el asiento trasero
- 18. Mantenimiento y revisión
 - 18.1 Cuidados
 - 18.1.1 Limpieza interior
 - 18.1.1.1 Limpiar la pantalla central
 - 18.1.1.2 Limpiar la pantalla del conductor

- 18.1.1.3 Limpiar la pantalla de visualización frontal
- 18.1.1.4 Limpieza del volante de cuero
- 18.1.1.5 Limpieza del cinturón de seguridad
- 18.1.1.6 Limpiar el interior
- 18.1.1.7 Limpiar las alfombras y las alfombrillas de tejido textil
- 18.1.1.8 Limpieza de elementos de plástico, metal y madera del interior
- 18.1.1.9 Limpieza de la tapicería de cuero
- 18.1.1.10 Limpieza de la tapicería textil y la tapicería interior del techo
- 18.1.2 Limpieza exterior
 - 18.1.2.1 Limpieza de lámparas exteriores
 - 18.1.2.2 Limpieza de las escobillas de limpiaparabrisas
 - 18.1.2.3 Pintura del automóvil
 - 18.1.2.4 Códigos de colores
 - 18.1.2.5 Retoques de pequeños daños en la pintura
 - 18.1.2.6 Limpieza del exterior
 - 18.1.2.7 Tratamiento anticorrosión
 - 18.1.2.8 Túnel de lavado
 - 18.1.2.9 Limpieza de embellecedores y elementos exteriores de plástico y goma
 - 18.1.2.10 Limpieza de las llantas
 - 18.1.2.11 Lavado a mano
 - 18.1.2.12 Lavado a alta presión
 - 18.1.2.13 Pulido y encerado
- 18.2 Escobilla de limpiaparabrisas y líquido de lavado
 - 18.2.1 Limpiaparabrisas y líquido de lavado
 - 18.2.2 Colocación de las escobillas de limpiaparabrisas en posición de servicio
 - 18.2.3 Añadir líquido de lavado
 - 18.2.4 Cambiar la escobilla de la luneta trasera
 - 18.2.5 Cambio de la escobilla del limpiaparabrisas
- 18.3 Cambio de lámparas
 - 18.3.1 Cambio de bombillas
 - 18.3.2 Compruebe las lámparas del remolque
- 18.4 Compartimento del motor
 - 18.4.1 Añadir líquido de lavado
 - 18.4.2 Características de líquido de freno
 - 18.4.3 Abrir y cerrar el capó
 - 18.4.4 Visión de conjunto del compartimento del motor
 - 18.4.5 Líquido refrigerante
 - 18.4.6 Llenar con refrigerante
 - 18.4.7 Aceite de motor
 - 18.4.8 Comprobar y añadir aceite del motor
 - 18.4.9 Características del aceite de motor
 - 18.4.10 Fusibles en el compartimento del motor
- 18.5 Herramientas y accesorios
 - 18.5.1 Gato
 - 18.5.2 Kit de reparación de neumáticos
 - 18.5.3 Botiquín de primeros auxilios
 - 18.5.4 Triángulo de peligro
 - 18.5.5 Kit de herramientas
- 18.6 Fusibles
 - 18.6.1 Cajas de fusibles y relés
 - 18.6.2 Cambiar fusibles
 - 18.6.3 Fusibles debajo de la guantera

- 18.6.4 Fusibles en el compartimento de carga
 - 18.6.5 Fusibles en el compartimento del motor
 - 18.7 Pila
 - 18.7.1 Cambiar la pila de la llave
 - 18.7.2 Sobrecarga de la batería de arranque
 - 18.7.3 Arrancar con ayuda de otra batería
 - 18.7.4 Baterías y suministro de corriente
 - 18.7.5 Reciclaje de baterías
 - 18.7.6 Símbolos en las baterías
 - 18.7.7 Batería de arranque
 - 18.7.8 Batería de apoyo
 - 18.8 Servicio
 - 18.8.1 Revisión del climatizador
 - 18.8.2 Información de servicio y garantía
 - 18.8.3 Programa de servicio Volvo
 - 18.9 Mantenimiento recomendado para las unidades de cámara, sensor y radar
 - 18.10 Actualizaciones del software
 - 18.11 Mantenimiento del sistema de frenos
 - 18.12 Problemas de funcionamiento
 - 18.13 Transmisión de datos entre el automóvil y el taller por Wi-Fi
 - 18.14 Elevar el automóvil
19. Especificaciones
- 19.1 Pesos y medidas
 - 19.1.1 Pesos de remolque y carga sobre la bola de remolque
 - 19.1.2 Medidas
 - 19.1.3 Pesos
 - 19.1.4 Especificaciones del enganche para remolque
 - 19.2 Especificaciones del motor
 - 19.2.1 Especificaciones del motor
 - 19.2.2 Condiciones de conducción poco favorables para el aceite de motor
 - 19.2.3 Características del aceite de motor
 - 19.3 Especificaciones para líquidos y lubricantes
 - 19.3.1 Añadir líquido de lavado
 - 19.3.2 Características del aire acondicionado
 - 19.3.3 Características de líquido de freno
 - 19.3.4 Características de aceite de la transmisión
 - 19.3.5 Depósito de combustible - volumen
 - 19.3.6 Condiciones de conducción poco favorables para el aceite de motor
 - 19.3.7 Características del aceite de motor
 - 19.4 Especificaciones para ruedas y neumáticos
 - 19.4.1 Presiones de neumáticos permitidas
 - 19.4.2 Dimensiones homologadas de ruedas y neumáticos
 - 19.4.3 Índice de carga mínimo permitido y código de velocidad para neumáticos
 - 19.5 Designaciones de tipo
 - 19.6 Consumo de combustible/electricidad y emisiones de CO₂



1. Información para el propietario

1.1. Información para el propietario

La información para el propietario está disponible en varios formatos de producto distintos. El manual del propietario está disponible en la pantalla central del vehículo y en la página de soporte Volvo Cars. También hay una Quick Guide^[1] digital a la que puede accederse desde el manual del propietario en la pantalla central. En la guantera se incluye un suplemento que le remite al manual del propietario digital.



Pantalla central del vehículo

Para acceder al manual de propietario, pulse  y pulse luego . Aquí no se puede navegar visualmente con imágenes del exterior y el interior del vehículo. La información se puede buscar y también está dividida en categorías.

Nota

Cambiar el idioma de la pantalla central puede conllevar que cierta información para el propietario no concuerde con leyes o disposiciones de ámbito nacional o local. No cambie a un idioma difícil de entender, ya que puede resultar complicado orientarse en la estructura de la pantalla y conseguir salir.

 **Importante**

El conductor es siempre el responsable de conducir el vehículo de forma segura para el tráfico y respetando las normas de reglamento de circulación. Es también importante mantener y manejar el automóvil según las recomendaciones de Volvo en la información del propietario.

Si existen divergencias ente la información de la pantalla central y otras fuentes, prevalecerá la información mostrada en la pantalla central.

Página de soporte Volvo Cars

En las páginas web y de soporte de Volvo Cars encontrará más información sobre su vehículo.

Entre en [volvocars.com/intl/support](https://www.volvocars.com/intl/support) [<https://www.volvocars.com/intl/support>] y seleccione su país. Esta página está disponible en la mayoría de mercados.

La página de soporte ofrece datos de contacto con el servicio de atención al cliente y el concesionario Volvo más próximo.

^[1] Solo algunos mercados.

1.2. Lectura del manual del propietario

Para conocer su nuevo automóvil, lea el manual del propietario antes de realizar el primer trayecto.

La lectura del manual del propietario es una forma de familiarizarse con las nuevas funciones, de recibir consejos sobre cómo se debe manejar el vehículo en diferentes situaciones y de aprender a aprovechar todas las características del automóvil. Preste atención a las indicaciones de seguridad que aparecen en el manual del propietario.

Realizamos un trabajo de desarrollo constante para mejorar nuestros productos. Las modificaciones realizadas a este respecto pueden causar que la información, las descripciones y las ilustraciones del manual del propietario ofrezcan diferencias con el equipamiento del vehículo. Nos reservamos el derecho a efectuar modificaciones sin aviso previo.

© Volvo Car Corporation

Equipos opcionales y accesorios

Además del equipamiento de serie, en el manual del propietario se describen también equipos opcionales (montados en fábrica) y algunos accesorios (equipos montados posteriormente).

Todos los tipos de opciones/accesorios conocidos en el momento de la publicación, aparecen marcados con un asterisco: *.

El equipamiento que se describe en el manual del propietario no está disponible en todos los automóviles, ya que estos se equipan de diferente manera en función de normas o reglamentos nacionales y locales y las necesidades de los diferentes mercados.

El propósito del manual del propietario consiste en explicar todas las funciones, opciones y accesorios que son posibles en un automóvil Volvo. No puede entenderse como una garantía de que todas esas funciones y opciones estén incluidas en todos y cada uno de los vehículos. Parte de la terminología puede diferir de la utilizada en las ventas, el marketing y el material publicitario.

El contenido de este manual representa el estado del manual del usuario en el momento de su impresión y puede que no sea completamente válido en un futuro. Para obtener más información, consulte la primera página del aviso de descarga de responsabilidad completo.

En caso de duda sobre lo que es de serie u opcional, hable con el concesionario Volvo.

Textos especiales en el manual del propietario

Advertencia

Los textos de "precaución" informan de riesgos de lesiones.

Importante

Los textos de "importante" informan de riesgos de daños materiales.

Nota

Los textos de "nota" ofrecen consejos o recomendaciones que facilitan el uso de dispositivos y funciones.

Letreros

En el automóvil hay diferentes tipos de letreros cuya finalidad es transmitir información importante con claridad. Los letreros del automóvil responden a los siguientes grados de importancia de aviso/información.

Advertencia

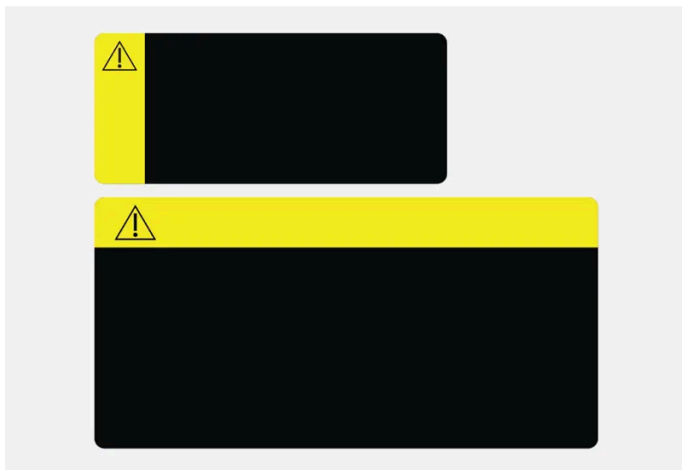

Panel de señal amarillo con símbolo de advertencia.

Indica una situación potencialmente peligrosa que, de no evitarse, puede ocasionar muertes o lesiones graves.

Importante



Panel de señal con símbolo de importante.

Indica una situación potencialmente peligrosa que, de no evitarse, puede ocasionar daños materiales menores o moderados.

Información



Etiqueta adhesiva sin panel de señal.

Indica información importante pero sin riesgo de lesiones personales ni daños materiales.

Nota

Las placas que aparecen en el manual del propietario no son reproducciones exactas de las que están instaladas en el automóvil. El propósito es dar una idea aproximada de su aspecto y del lugar en que se encuentran en el vehículo. Encontrará la información que se refiere a su automóvil concreto en la placa correspondiente instalada en el vehículo.

Imágenes y vídeos

En ocasiones, las imágenes y los vídeos usados en el manual del propietario son esquemáticos y han sido concebidos para ofrecer una imagen de conjunto o un ejemplo de una función específica. Pueden no coincidir con el diseño exterior del vehículo, dependiendo del nivel de equipamiento y el mercado.

* Opcional/accesorio.

1.3. Manual de propietario completo en la pantalla central

El suplemento impreso solo contiene una selección de la información. Podrá hallar la información integral y actualizada en la pantalla central del automóvil.





! Importante

A fin de acceder a importantes indicaciones de seguridad y brindarle la mejor experiencia posible, Volvo le recomienda leer íntegramente la información de propietario dentro de la categoría correspondiente de la pantalla central antes de su primer desplazamiento en el automóvil.

! Importante

El conductor es siempre el responsable de conducir el vehículo de forma segura para el tráfico y respetando las normas de reglamento de circulación. Es también importante mantener y manejar el automóvil según las recomendaciones de Volvo en la información del propietario.

Encontrar información en la pantalla central del vehículo

La información integral y actualizada en relación con el automóvil se ofrece siempre en la pantalla central. Para acceder al manual de propietario, pulse  y luego .

Encuentre la información del modo siguiente:

- use la función de búsqueda
- navegue visualmente con las figuras del exterior y el interior
- explore las distintas categorías.

 **Nota**

El manual del propietario digital no está disponible durante la conducción.

El cambio de idioma de la pantalla central puede hacer que parte de la información de propietario no se corresponda con la legislación y las regulaciones de ámbito nacional o local. No cambie a un idioma difícil de entender. Ello puede complicar su orientación en la estructura de la pantalla.

1.4. Navegar por el manual del propietario en la pantalla central

Puede acceder al manual digital del propietario desde la pantalla central.

Para acceder al manual de propietario, pulse  y luego .

Hay diferentes alternativas para buscar información en el manual del propietario.

Contenido del manual del propietario

Página de inicio



Pulse el símbolo para volver a la página de inicio del manual del propietario.

Categorías

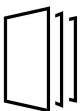

Los artículos del manual de instrucciones están organizados en categorías principales y subcategorías. El mismo artículo puede incluirse en varias categorías pertinentes para así facilitar su búsqueda.

Navegación visual

Vistas generales del exterior y el interior del vehículo. Las diferentes partes se señalan con zonas activas que llevan a artículos sobre el componente específico del vehículo.

- 1 Pulse **Exterior** o **Interior**.

- Las imágenes del exterior o del interior se muestran con zonas activas. Las zonas activas llevan a artículos sobre el componente en cuestión. Deslice el dedo en sentido horizontal por la pantalla para desplazarse entre las imágenes.
- 2 Pulse una zona activa.
- Se muestra el título del artículo sobre la materia.
- 3 Pulse el título para abrir el artículo.

Para volver atrás, pulse la flecha hacia atrás.

Quick guide

Información que le ayudará a utilizar las funciones más corrientes del vehículo.

Vídeo



Pulse el símbolo para acceder a vídeos breves acerca de las distintas funciones del automóvil.

Información sobre versión

Obtenga más información sobre la versión actual y las actualizaciones implementadas.

Función de búsqueda

Pulse en el campo de búsqueda de la parte superior del manual del propietario para acceder a la función de búsqueda desde la página de inicio.

Use **Q** en la parte superior del manual del propietario para acceder a la función de búsqueda desde el resto de páginas.

2. Su Volvo

2.1. Volvo ID

2.1.1. Volvo ID

El Volvo ID es una identificación personal que da acceso a multitud de servicios a través de un único nombre de usuario y una única contraseña.

Un ejemplo de servicio en que se precisa un Volvo ID es la comprobación del automóvil a través de su teléfono con la aplicación Volvo Cars.

Volvo ID se crea desde el automóvil, volvoid.eu.volvocars.com/Account [<https://volvoid.eu.volvocars.com/Account/>] o con la aplicación Volvo Cars.

 **Nota**

Los servicios disponibles pueden variar con el tiempo y dependen del nivel de equipamiento y el mercado.

2.1.2. Crear un Volvo ID

Para poder usar servicios de Volvo vinculados al automóvil, entre otros, a través de la aplicación Volvo Cars, es necesario generar un Volvo ID.

Creación de un Volvo ID con la aplicación de Volvo Cars

- 1 Descargue la última versión de la aplicación Volvo Cars^[1] en el teléfono.
 - 2 Seleccione crear Volvo ID.
 - 3 Aparecerá la página web para crear el Volvo ID.
 - 4 Indique un correo electrónico o número de móvil personal.
 - 5 Siga las instrucciones que se enviará automáticamente al correo electrónico/número de móvil especificado.
- Ahora se ha creado un Volvo ID, que está listo para ser usado.

Creación de un Volvo ID a través de la página web de Volvo Cars

- 1 Abra [volvoid.eu.volvocars.com/Account \[https://volvoid.eu.volvocars.com/Account/\]](https://volvoid.eu.volvocars.com/Account/). Seleccione creación de un Volvo ID.
- 2 Indique un correo electrónico o número de móvil personal.
- 3 Siga las instrucciones que se enviará automáticamente al correo electrónico/número de móvil especificado.
➤ Ahora se ha creado un Volvo ID, que está listo para ser usado.

^[1] Se puede obtener a través de, por ejemplo, el Apple App Store o Google Play.

2.1.3. Problemas para iniciar sesión con Volvo ID

Este artículo trata problemas que pueden surgir al iniciar sesión con Volvo ID. Por ejemplo, si ha olvidado su contraseña o su nombre de usuario de Volvo ID.

Ha olvidado su contraseña

Para restablecer su contraseña, puede seguir las siguientes instrucciones:

En la aplicación Volvo Cars ^[1]

- 1 Abra la aplicación Volvo Cars.
- 2 Seleccione "Iniciar sesión".
- 3 Pulse en "¿Ha olvidado la contraseña?" y siga las instrucciones mostradas.

La contraseña también puede cambiarse en [volvoid.eu.volvocars.com/Account \[https://volvoid.eu.volvocars.com/Account/\]](https://volvoid.eu.volvocars.com/Account/).

Error de inicio de sesión después de crear una cuenta nueva

A veces puede producirse un retardo en el proceso que puede ocasionar que la cuenta no esté disponible inmediatamente después de haberse creado. Vuelva a intentarlo después de 24 horas y, si el problema persiste, contacte con su concesionario Volvo o con el servicio de atención al cliente de Volvo Cars para más ayuda.

¿Cuál es mi Volvo ID (nombre de usuario)?

Su Volvo ID es igual a la dirección de correo electrónico/número de móvil registrado.

Desbloquear su Volvo ID

El contenido de este manual representa el estado del manual del usuario en el momento de su impresión y puede que no sea completamente válido en un futuro. Para obtener más información, consulte la primera página del aviso de descarga de responsabilidad completo.

Después de 5 intentos fallidos de inicio de sesión en la aplicación Volvo Cars^[1], su cuenta quedará bloqueada. Puede abrir la cuenta pinchando en **¿Ha olvidado la contraseña?** en la pantalla de inicio de sesión.

Cambio de correo electrónico

Si cambia su correo electrónico y tiene todavía acceso a la dirección anterior, puede iniciar sesión con sus datos previos y cambiar su nombre de usuario por su cuenta. Si ya no tiene acceso al e-mail anterior deberá crearse un nuevo Volvo ID con la nueva dirección.

Error de inicio de sesión después de cambiar el Volvo ID (nombre de usuario)

Compruebe que se haya recibido un mensaje de confirmación de su nuevo nombre de usuario. A continuación, podrá iniciar sesión con el nuevo nombre de usuario. Si no ha recibido el mensaje de confirmación, lo probable es que todavía esté registrado su nombre de usuario anterior. Inicie sesión e intente volver a cambiar el nombre de usuario.

Error de inicio de sesión después de cambiar la contraseña

Intente iniciar sesión con su contraseña anterior. Si eso no da resultado, intente restablecer la contraseña.

La cuenta está registrada para otro mercado

Cada cuenta está registrada para un mercado determinado y no puede cambiarse a otro. Para poder volver a utilizar el mismo correo electrónico/número de móvil, le aconsejamos borrar la cuenta para el mercado anterior y crear después otra cuenta para el nuevo mercado.

Error de correo electrónico

Si ha indicado un correo electrónico como nombre de usuario y no ha recibido ninguno de los mensajes de confirmación después del registro, compruebe si ha indicado una dirección de correo electrónico válida y que el mensaje no ha sido separado por un filtro de correo basura. Intente registrar de nuevo su dirección de correo electrónico.

Más ayuda

Si no ha encontrado una solución al problema acerca de su Volvo ID y necesita más ayuda, contacte con su concesionario Volvo o con el servicio de atención al cliente de Volvo Cars.

^[1] Algunos mercados.

2.2. Homologaciones y licencias

2.2.1. Acuerdo de licencia sobre pantalla de conducción

Una licencia es un contrato que concede autorización para desempeñar cierta actividad o a explotar un derecho, según las condiciones indicadas en el contrato. El siguiente texto presenta los términos y condiciones de Volvo con fabricantes o diseñadores y está en inglés.

El contenido de este manual representa el estado del manual del usuario en el momento de su impresión y puede que no sea completamente válido en un futuro. Para obtener más información, consulte la primera página del aviso de descarga de responsabilidad completo.

1.1 List of used Open Source Components

This table contains a list of open source software (OSS) components used within the product under the terms of the respective licenses. The source code corresponding to the open source components is also provided along with the product wherever mandated by the respective OSS license

SI No.	Name of OSS Component	Version of OSS Component	Name and Version of License (License text can be found in Appendix below)	Home Page	More Information
1	BidiReferenceCpp	26	Unicode Terms of Use	http://www.unicode.org/Public/PROGRAMS/BidiReferenceCpp/	(C) Socionext Embedded Software Austria GmbH (SESA) Copyright (C) 1999-2009, AS-MUS, Inc
2	FASTCR-C32		License of Stephan brumme/ Zlib style License	http://stephan-brumme.com/	Copyright © 2011-2013 Stephan Brumme. All rights reserved, Copyright (C) 1995-2006, 2010, 2011, 2012 Mark Adler
3	Freescale IMX6 HDMI		BSD 3-clause "New" or "Revised" License	https://www.nxp.com/ [https://www.nxp.com/]	Copyright © 2009-2012, Freescale Semiconductor, Inc, Copyright © 2010-2012, Freescale Semiconductor, Inc.
4	FreeType Hashing		MIT License	https://sourceforge.net/p/canvasdraw/cd/642/tree/trunk/freetype/include/freetype/internal/ftstash.h [https://sourceforge.net/p/canvasdraw/cd/642/tree/trunk/freetype/include/freetype/internal/ftstash.h]	Copyright 2000 Computing Research Labs, New Mexico State University Copyright 2001-2015 Francesco Zappa Nardelli
5	Freetype Project - BDF	1.16	MIT License	https://www.freetype.org/ [https://www.freetype.org/]	Copyright (C) 2001, 2002 by Francesco Zappa Nardelli.
6	Freetype Project -PCF	24.16.8	MIT License	https://www.freetype.org/ [https://www.freetype.org/]	Copyright 2000-2001, 2003 by Francesco Zappa Nardelli Copyright (C) 2000, 2001, 2002, 2003, 2006, 2010 by Francesco Zappa Nardelli Copyright (C) 2000-2004, 2006-2011, 2013, 2014 by Francesco Zappa Nardelli Copyright 2000-2010, 2012-2014 by Francesco Zappa Nardelli Copyright 2003 by Francesco Zappa Nardelli
7	Freetype Project - Pcfutil		Open Group License	https://www.freetype.org/ [https://www.freetype.org/]	Copyright 1990, 1994, 1998 The Open Group
8	HarfBuzz	1.3.1	MIT License	http://freedesktop.org/wiki/Software/HarfBuzz	Copyright © 2007 Chris Wilson Copyright © 2009,2010 Red Hat, Inc. Copyright © 2011,2012 Google, Inc.
9	Integrity Libnet		Internet Software Consortium-IBM License ISC License	https://github.com/lattera/glibc/blob/master/resolv/inetpton.c [https://github.com/lattera/glibc/blob/master/resolv/inetpton.c]	Copyright © 1996 by Internet Software Consortium. Consortium, Copyright © 1995 by International Business Machines, Inc.
10	Khronos EGL Headers	1.3	MIT License	http://www.khronos.org/registry/egl/	Copyright © 2007-2013 The Khronos Group Inc. Copyright 2008 VMware, Inc. Copyright © 2013-2014 The Khronos Group Inc.

SI No.	Name of OSS Component	Version of OSS Component	Name and Version of License (License text can be found in Appendix below)	Home Page	More Information
11	Khronos Group - OpenGL ES	2.0	SGI Free Software License B v2.0	http://www.khronos.org/opengles/	
12	libjpeg	6b	Independent JPEG Group License	http://www.iijg.org/	Copyright (C) 1991-1997, Thomas G. Lane.
13	libpng	1.4.3	libpng License	http://github.com/coapp-packages/libpng/	Copyright © 1998-2010 Glenn Randers-Pehrson Copyright © 2007, 2009 Glenn Randers-Pehrson Version 0.96 Copyright © 1996, 1997 Andreas Dilger Version 0.88 Copyright © 1995, 1996 Guy Eric Schalnat, Group 42, Inc.
14	Libunibreak	2.1	zlib License	https://github.com/adah1972/libunibreak [https://github.com/adah1972/libunibreak]	Copyright (C) 2008-2011 Wu Yongwei Copyright (C) 2012 Tom Hacohe tom@stosb.com
15	Iz4 Compression algorithm	NA	BSD 2-clause "Simplified" License	http://github.com/Cyan4973/iz4/	Copyright (C) 2011-2014, Yann Collet
16	md5	NA	Public Domain	https://doxygen.reactos.org/d7/d04/sdk_2lib_23rdparty_2freetype_2src_2base_2md5_8c_source.html [https://doxygen.reactos.org/d7/d04/sdk_2lib_23rdparty_2freetype_2src_2base_2md5_8c_source.html]	
17	NetBSD	1.5	HPND like license IBM License BSD-4-Clause (University of California-Specific) BSD 3-clause "New" or "Revised" License BSD One Clause License	http://www.netbsd.org/	Copyright © 1998 Manuel Bouyer Copyright © 1996 Matt Thomas., Copyright 1997 Marshall Kirk McKusick. All Rights Reserved, Copyright © 1985, 1988, 1989, 1991, 1993, 1995 The Regents of the University of California Copyright © 1989, 1993 The Regents of the University of California Copyright © 1983, 1993 The Regents of the University of California Copyright 2000-2011 Green Hills Software Copyright (c) 1996 by Internet Software Consortium. Copyright (C) 1998 WIDE Project, Portions Copyright © 1995 by International Business Machines, Inc, Copyright (C) 1994, 1995, 1997 TooLs GmbH Copyright (C) 1994, 1995, 1997 Wolfgang Solfrank Copyright © 1995, 1999 Berkeley Software Design, Inc Portions Copyright © 1993 by Digital Equipment Corporation Copyright © 1992 Henry Spencer Copyright © 1997, 1998, 1999 The NetBSD Foundation, Inc Copyright © 1994 James A. Jegers
18	NetBSD_BSD4	NA	BSD 4-clause "Original" or "Old" License	http://www.netbsd.org/	Copyright 2000-2011 Green Hills Software Copyright © 1994, 1998 Christopher G. Demetriou

SI No.	Name of OSS Component	Version of OSS Component	Name and Version of License (License text can be found in Appendix below)	Home Page	More Information
19	The Free-Type Project - freetype2	2.6.3	Freetype Project License	http://sourceforge.net/projects/freetype/	Copyright 2013-2016 by David Turner, Robert Wilhelm, and Werner Lemberg, Copyright 2007-2016 by Rahul Bhalerao rahul.bhalerao@redhat.com b.rahul.pm@gmail.com Copyright 2009-2016 by Oran Agra and Mickey Gabel, Copyright 2008-2016 by David Turner, Robert Wilhelm, Werner Lemberg, and suzuki toshiya. , Copyright 2000 Computing Research Labs, New Mexico State University, Copyright 2001-2015 Francesco Zappa Nardelli, Copyright 2004-2016 by Masatake YAMATO and Redhat K.K, Copyright 2007-2016 by Derek Clegg and Michael Toftdal, Copyright 2010-2016 by Joel Klinghed, Copyright 2007-2013 Adobe Systems Incorporated, Copyright 2007-2014 Adobe Systems Incorporated, Copyright 2004-2016 by Albert Chin-A-Young, Copyright 2013-2016 by Google, Inc, Copyright 2002-2016 by Roberto Alameda, Copyright 2003 Huw D M Davies for Codeweavers, Copyright 2007 Dmitry Timoshkov for Codeweavers
20	Vivante Driver software	NA	MIT License	http://www.vivantecorp.com/	Copyright 2012 - 2016 Vivante Corporation, Santa Clara, California Copyright © 2007 The Khronos Group Inc Copyright © 2014 - 2016 Vivante Corporation Copyright 2012 Vivante Corporation, Sunnyvale, California Copyright © 2011 Intel Corporation Copyright (C) 1999-2001 Brian Paul
21	zlib	1.2.8	zlib License	zlib License	Copyright (C) 1995-2007 Mark Adler Copyright (C) 1995-2005 Jean-loup Gailly Copyright (C) 1995-2010 Mark Adler Copyright (C) 2003 Chris Anderson Copyright (C) 1998 Brian Raiter
22	RB-Tree.cpp	NA	Public Domain	http://eternallyconfuzzled.com/tuts/datastructures/js/tut_rbtrees.aspx	(C) Socionext Embedded Software Austria GmbH (SESA)

2. APPENDIX - LICENSE TEXT

2.1 HPND Like license

Portions Copyright (c) 1993 by Digital Equipment Corporation.

Permission to use, copy, modify, and distribute this software for any purpose with or without fee is hereby granted, provided that the above copyright notice and this permission notice appear in all copies, and that the name of Digital Equipment Corporation not be used in advertising or publicity pertaining to distribution of the document or software without specific, written prior permission.

THE SOFTWARE IS PROVIDED "AS IS" AND DIGITAL EQUIPMENT CORP. DISCLAIMS ALL WARRANTIES WITH REGARD TO THIS SOFTWARE, INCLUDING ALL IMPLIED WARRANTIES OF MERCHANTABILITY AND FITNESS. IN NO EVENT SHALL DIGITAL EQUIPMENT CORPORATION BE LIABLE FOR ANY SPECIAL, DIRECT, INDIRECT, OR CONSEQUENTIAL DAMAGES OR ANY DAMAGES WHATSOEVER RESULTING FROM LOSS OF USE, DATA OR PROFITS, WHETHER IN AN ACTION OF CONTRACT, NEGLIGENCE OR OTHER TORTIOUS ACTION, ARISING OUT OF OR IN CONNECTION WITH THE USE OR PERFORMANCE OF THIS SOFTWARE.

2.2 BSD 2-clause "Simplified" License

BSD Two Clause License

Redistribution and use in source and binary forms, with or without modification, are permitted provided that the following conditions are met: Redistributions of source code must retain the above copyright notice, this list of conditions and the following disclaimer. Redistributions in binary form must reproduce the above copyright notice, this list of conditions and the following disclaimer in the documentation and/or other materials provided with the distribution.

THIS SOFTWARE IS PROVIDED BY THE AUTHOR "AS IS" AND ANY EXPRESS OR IMPLIED WARRANTIES, INCLUDING, BUT NOT LIMITED TO, THE IMPLIED WARRANTIES OF MERCHANTABILITY AND FITNESS FOR A PARTICULAR PURPOSE ARE DISCLAIMED. IN NO EVENT SHALL THE AUTHOR BE LIABLE FOR ANY DIRECT, INDIRECT, INCIDENTAL, SPECIAL, EXEMPLARY, OR CONSEQUENTIAL DAMAGES (INCLUDING, BUT NOT LIMITED TO, PROCUREMENT OF SUBSTITUTE GOODS OR SERVICES; LOSS OF USE, DATA, OR PROFITS; OR BUSINESS INTERRUPTION) HOWEVER CAUSED AND ON ANY THEORY OF LIABILITY, WHETHER IN CONTRACT, STRICT LIABILITY, OR TORT (INCLUDING NEGLIGENCE OR OTHERWISE) ARISING IN ANY WAY OUT OF THE USE OF THIS SOFTWARE, EVEN IF ADVISED OF THE POSSIBILITY OF SUCH DAMAGE.

2.3 IBM License

Portions Copyright (c) 1995 by International Business Machines, Inc.

International Business Machines, Inc. (hereinafter called IBM) grants permission under its copyrights to use, copy, modify, and distribute this Software with or without fee, provided that the above copyright notice and all paragraphs of this notice appear in all copies, and that the name of IBM not be used in connection with the marketing of any product incorporating the Software or modifications thereof, without specific, written prior permission.

To the extent it has a right to do so, IBM grants an immunity from suit under its patents, if any, for the use, sale or manufacture of products to the extent that such products are used for performing Domain Name System dynamic updates in TCP/IP networks by means of the Software. No immunity is granted for any product per se or for any other function of any product.

THE SOFTWARE IS PROVIDED "AS IS", AND IBM DISCLAIMS ALL WARRANTIES, INCLUDING ALL IMPLIED WARRANTIES OF MERCHANTABILITY AND FITNESS FOR A PARTICULAR PURPOSE. IN NO EVENT SHALL IBM BE LIABLE FOR ANY SPECIAL, DIRECT, INDIRECT, OR CONSEQUENTIAL DAMAGES OR ANY DAMAGES WHATSOEVER ARISING OUT OF OR IN CONNECTION WITH THE USE OR PERFORMANCE OF THIS SOFTWARE, EVEN IF IBM IS APPRISED OF THE POSSIBILITY OF SUCH DAMAGES.

2.4 BSD 3-clause "New" or "Revised" License

Copyright/Copyright holders – see List of Open Source Components

All rights reserved.

Redistribution and use in source and binary forms, with or without modification, are permitted provided that the following conditions are met:

Redistributions of source code must retain the above copyright notice, this list of conditions and the following disclaimer. Redistributions in binary form must reproduce the above copyright notice, this list of conditions and the following disclaimer in the documentation and/or other materials provided with the distribution. Neither the name of the [ORGANIZATION] nor the names of its contributors may be used to endorse or promote products derived from this software without specific prior written permission.

THIS SOFTWARE IS PROVIDED BY THE COPYRIGHT HOLDERS AND CONTRIBUTORS "AS IS" AND ANY EXPRESS OR IMPLIED WARRANTIES, INCLUDING, BUT NOT LIMITED TO, THE IMPLIED WARRANTIES OF MERCHANTABILITY AND FITNESS FOR A PARTICULAR PURPOSE ARE DISCLAIMED. IN NO EVENT SHALL THE COPYRIGHT OWNER OR CONTRIBUTORS BE LIABLE FOR ANY DIRECT, INDIRECT, INCIDENTAL, SPECIAL, EXEMPLARY, OR CONSEQUENTIAL DAMAGES (INCLUDING, BUT NOT LIMITED TO, PROCUREMENT OF SUBSTITUTE GOODS OR SERVICES; LOSS OF USE, DATA, OR PROFITS; OR BUSINESS INTERRUPTION) HOWEVER CAUSED AND ON ANY THEORY OF LIABILITY, WHETHER IN CONTRACT, STRICT LIABILITY, OR TORT (INCLUDING NEGLIGENCE OR OTHERWISE) ARISING IN ANY WAY OUT OF THE USE OF THIS SOFTWARE, EVEN IF ADVISED OF THE POSSIBILITY OF SUCH DAMAGE.

2.5 BSD 4-clause "Original" or "Old" License

Copyright/Copyright holders – see List of Open Source Components

El contenido de este manual representa el estado del manual del usuario en el momento de su impresión y puede que no sea completamente válido en un futuro. Para obtener más información, consulte la primera página del aviso de descarga de responsabilidad completo.

All rights reserved.

Redistribution and use in source and binary forms, with or without modification, are permitted provided that the following conditions are met:

1. Redistributions of source code must retain the above copyright notice, this list of conditions and the following disclaimer.
2. Redistributions in binary form must reproduce the above copyright notice, this list of conditions and the following disclaimer in the documentation and/or other materials provided with the distribution.
3. All advertising materials mentioning features or use of this software must display the following acknowledgement: This product includes software developed by the organization.
4. Neither the name of the organization nor the names of its contributors may be used to endorse or promote products derived from this software without specific prior written permission.

THIS SOFTWARE IS PROVIDED BY COPYRIGHT HOLDER "AS IS" AND ANY EXPRESS OR IMPLIED WARRANTIES, INCLUDING, BUT NOT LIMITED TO, THE IMPLIED WARRANTIES OF MERCHANTABILITY AND FITNESS FOR A PARTICULAR PURPOSE ARE DISCLAIMED. IN NO EVENT SHALL {{COPYRIGHT HOLDER}} BE LIABLE FOR ANY DIRECT, INDIRECT, INCIDENTAL, SPECIAL, EXEMPLARY, OR CONSEQUENTIAL DAMAGES (INCLUDING, BUT NOT LIMITED TO, PROCUREMENT OF SUBSTITUTE GOODS OR SERVICES; LOSS OF USE, DATA, OR PROFITS; OR BUSINESS INTERRUPTION) HOWEVER CAUSED AND ON ANY THEORY OF LIABILITY, WHETHER IN CONTRACT, STRICT LIABILITY, OR TORT (INCLUDING NEGLIGENCE OR OTHERWISE) ARISING IN ANY WAY OUT OF THE USE OF THIS SOFTWARE, EVEN IF ADVISED OF THE POSSIBILITY OF SUCH DAMAGE.

2.6 BSD-4-Clause (University of California-Specific)

BSD-4-Clause (University of California-Specific)

Copyright/Copyright holders – see List of Open Source Components

Redistribution and use in source and binary forms, with or without modification, are permitted provided that the following conditions are met:

1. Redistributions of source code must retain the above copyright notice, this list of conditions and the following disclaimer.
2. Redistributions in binary form must reproduce the above copyright notice, this list of conditions and the following disclaimer in the documentation and/or other materials provided with the distribution.
3. All advertising materials mentioning features or use of this software must display the following acknowledgement: This product includes software developed by the University of California, Berkeley and its contributors.
4. Neither the name of the University nor the names of its contributors may be used to endorse or promote products derived from this software without specific prior written permission.

THIS SOFTWARE IS PROVIDED BY THE REGENTS AND CONTRIBUTORS "AS IS" AND ANY EXPRESS OR IMPLIED WARRANTIES, INCLUDING, BUT NOT LIMITED TO, THE IMPLIED WARRANTIES OF MERCHANTABILITY AND FITNESS FOR A PARTICULAR PURPOSE ARE DISCLAIMED. IN NO EVENT SHALL THE REGENTS OR CONTRIBUTORS BE LIABLE FOR ANY DIRECT, INDIRECT, INCIDENTAL, SPECIAL, EXEMPLARY, OR CONSEQUENTIAL DAMAGES (INCLUDING, BUT NOT LIMITED TO, PROCUREMENT OF SUBSTITUTE GOODS OR SERVICES; LOSS OF USE, DATA, OR PROFITS; OR BUSINESS INTERRUPTION) HOWEVER CAUSED AND ON ANY THEORY OF LIABILITY, WHETHER IN CONTRACT, STRICT LIABILITY, OR TORT (INCLUDING NEGLIGENCE OR OTHERWISE) ARISING IN ANY WAY OUT OF THE USE OF THIS SOFTWARE, EVEN IF ADVISED OF THE POSSIBILITY OF SUCH DAMAGE.

2.7 Freetype Project License

The FreeType Project LICENSE

2006-Jan-27

Copyright 1996-2002, 2006 by David Turner, Robert Wilhelm, and Werner Lemberg

Introduction

The FreeType Project is distributed in several archive packages; some of them may contain, in addition to the FreeType font engine, various tools and contributions which rely on, or relate to, the FreeType Project. This license applies to all files found in such packages, and which do not fall under their own explicit license. The license affects thus the FreeType font engine, the test programs, documentation and makefiles, at the very least. This license was inspired by the BSD, Artistic, and IJG (Independent JPEG Group) licenses, which all encourage inclusion and use of free software in commercial and freeware products alike. As a consequence, its main points are that:

We don't promise that this software works. However, we will be interested in any kind of bug reports. ('as is' distribution)

You can use this software for whatever you want, in parts or full form, without having to pay us. ('royalty-free' usage)

You may not pretend that you wrote this software. If you use it, or only parts of it, in a program, you must acknowledge somewhere in your documentation that you have used the FreeType code. ('credits')

We specifically permit and encourage the inclusion of this software, with or without modifications, in commercial products. We disclaim all warranties covering The FreeType Project and assume no liability related to The FreeType Project. Finally, many people asked us for a preferred form for a credit/disclaimer to use in compliance with this license. We thus encourage you to use the following text: "Portions of this software are copyright © 1996-2002, 2006 The FreeType Project (www.freetype.org). All rights reserved."

"Portions of this software are copyright © 1996-2002, 2006 The FreeType Project (www.freetype.org). All rights reserved."

Definitions

Throughout this license, the terms 'package', 'FreeType Project', and 'FreeType archive' refer to the set of files originally distributed by the authors (David Turner, Robert Wilhelm, and Werner Lemberg) as the 'FreeType Project', be they named as alpha, beta or final release. 'You' refers to the licensee, or person using the project, where 'using' is a generic term including compiling the project's source code as well as linking it to form a 'program' or 'executable'. This program is referred to as 'a program using the FreeType engine'. This license applies to all files distributed in the original FreeType Project, including all source code, binaries and documentation, unless otherwise stated in the file in its original, unmodified form as distributed in the original archive. If you are unsure whether or not a particular file is covered by this license, you must contact us to verify this.

Throughout this license, the terms 'package', 'FreeType Project', and 'FreeType archive' refer to the set of files originally distributed by the authors (David Turner, Robert Wilhelm, and Werner Lemberg) as the 'FreeType Project', be they named as alpha, beta or final release. 'You' refers to the licensee, or person using the project, where 'using' is a generic term including compiling the project's source code as well as linking it to form a 'program' or 'executable'. This program is referred to as 'a program using the FreeType engine'. This license applies to all files distributed in the original FreeType Project, including all source code, binaries and documentation, unless otherwise stated in the file in its original, unmodified form as distributed in the original archive. If you are unsure whether or not a particular file is covered by this license, you must contact us to verify this.

No Warranty

THE FREETYPE PROJECT IS PROVIDED 'AS IS' WITHOUT WARRANTY OF ANY KIND, EITHER EXPRESS OR IMPLIED, INCLUDING, BUT NOT LIMITED TO, WARRANTIES OF MERCHANTABILITY AND FITNESS FOR A PARTICULAR PURPOSE. IN NO EVENT WILL ANY OF THE AUTHORS OR COPYRIGHT HOLDERS BE LIABLE FOR ANY DAMAGES CAUSED BY THE USE OR THE INABILITY TO USE, OF THE FREETYPE PROJECT. Redistribution

Redistribution

This license grants a worldwide, royalty-free, perpetual and irrevocable right and license to use, execute, perform, compile, display, copy, create derivative works of, distribute and sublicense the FreeType Project (in both source and object code forms) and derivative works thereof for any purpose; and to authorize others to exercise some or all of the rights granted herein, subject to the following conditions:

Redistribution of source code must retain this license file ('FTL.TXT') unaltered; any additions, deletions or changes to the original files must be clearly indicated in accompanying documentation. The copyright notices of the unaltered, original files must be preserved in all copies of source files. Redistribution in binary form must provide a disclaimer that states that the software is based in part of the work of the FreeType Team, in the distribution documentation. We also encourage you to put an URL to the FreeType web page in your documentation, though this isn't mandatory. These conditions apply to any software derived from or based on the FreeType Project, not just the unmodified files. If you use our work, you must acknowledge us. However, no fee need be paid to us.

Advertising

Neither the FreeType authors and contributors nor you shall use the name of the other for commercial, advertising, or promotional purposes without specific prior written permission. We suggest, but do not require, that you use one or more of the following phrases to refer to this software in your documentation or advertising materials: 'FreeType Project', 'FreeType Engine', 'FreeType library', or 'FreeType Distribution'. As you have not signed this license, you are not required to accept it. However, as the FreeType Project is copyrighted material, only this license, or another one contracted with the authors, grants you the right to use, distribute, and modify it. Therefore, by using, distributing, or modifying the FreeType Project, you indicate that you understand and accept all the terms of this license.

Contacts

There are two mailing lists related to FreeType:

freetype@nongnu.org

Discusses general use and applications of FreeType, as well as future and wanted additions to the library and distribution. If you are looking for support, start in this list if you haven't found anything to help you in the documentation.

devel@nongnu.org

Discusses bugs, as well as engine internals, design issues, specific licenses, porting, etc.

Our home page can be found at: <http://www.freetype.org>

2.8 Independent JPEG Group License

The Independent JPEG Group's JPEG software README for release 6b of 27-Mar-1998

This distribution contains the sixth public release of the Independent JPEG Group's free JPEG software. You are welcome to redistribute this software and to use it for any purpose, subject to the conditions under LEGAL ISSUES, below. Serious users of this software (particularly those incorporating it into larger programs) should contact IJG at jpeg-info@uunet.uu.net to be added to our electronic mailing list. Mailing list members are notified of updates and have a chance to participate in technical discussions, etc. This software is the work of Tom Lane, Philip Gladstone, Jim Boucher, Lee Crocker, Julian Minguillon, Luis Ortiz, George Phillips, Davide Rossi, Guido Vollbeding, Ge' Weijers, and other members of the Independent JPEG Group. IJG is not affiliated with the official ISO JPEG standards committee.

LEGAL ISSUES

In plain English:

El contenido de este manual representa el estado del manual del usuario en el momento de su impresión y puede que no sea completamente válido en un futuro. Para obtener más información, consulte la primera página del aviso de descarga de responsabilidad completo.

We don't promise that this software works. (But if you find any bugs, please let us know!) You can use this software for whatever you want. You don't have to pay us. You may not pretend that you wrote this software. If you use it in a program, you must acknowledge somewhere in your documentation that you've used the IJG code. In legalese:

The authors make NO WARRANTY or representation, either express or implied, with respect to this software, its quality, accuracy, merchantability, or fitness for a particular purpose. This software is provided "AS IS", and you, its user, assume the entire risk as to its quality and accuracy. This software is copyright (C) 1991-1998, Thomas G. Lane. All Rights Reserved except as specified below.

Permission is hereby granted to use, copy, modify, and distribute this software (or portions thereof) for any purpose, without fee, subject to these conditions:

1. If any part of the source code for this software is distributed, then this README file must be included, with this copyright and no-warranty notice unaltered; and any additions, deletions, or changes to the original files must be clearly indicated in accompanying documentation.
2. If only executable code is distributed, then the accompanying documentation must state that "this software is based in part on the work of the Independent JPEG Group".
3. Permission for use of this software is granted only if the user accepts full responsibility for any undesirable consequences; the authors accept NO LIABILITY for damages of any kind.

These conditions apply to any software derived from or based on the IJG code, not just to the unmodified library. If you use our work, you ought to acknowledge us.

Permission is NOT granted for the use of any IJG author's name or company name in advertising or publicity relating to this software or products derived from it. This software may be referred to only as "the Independent JPEG Group's software".

We specifically permit and encourage the use of this software as the basis of commercial products, provided that all warranty or liability claims are assumed by the product vendor. `ansi2knr.c` is included in this distribution by permission of L. Peter Deutsch, sole proprietor of its copyright holder, Aladdin Enterprises of Menlo Park, CA. `ansi2knr.c` is NOT covered by the above copyright and conditions, but instead by the usual distribution terms of the Free Software Foundation; principally, that you must include source code if you redistribute it. (See the file `ansi2knr.c` for full details.)

However, since `ansi2knr.c` is not needed as part of any program generated from the IJG code, this does not limit you more than the foregoing paragraphs do. The Unix configuration script "configure" was produced with GNU Autoconf. It is copyright by the Free Software Foundation but is freely distributable. The same holds for its supporting scripts (`config.guess`, `config.sub`, `ltconfig`, `ltmain.sh`). Another support script, `install-sh`, is copyright by M.I.T. but is also freely distributable.

It appears that the arithmetic coding option of the JPEG spec is covered by patents owned by IBM, AT&T, and Mitsubishi. Hence arithmetic coding cannot legally be used without obtaining one or more licenses. For this reason, support for arithmetic coding has been removed from the free JPEG software. (Since arithmetic coding provides only a marginal gain over the unpatented Huffman mode, it is unlikely that very many implementations will support it.) So far as we are aware, there are no patent restrictions on the remaining code.

The IJG distribution formerly included code to read and write GIF files. To avoid entanglement with the Unisys LZW patent, GIF reading support has been removed altogether, and the GIF writer has been simplified to produce "uncompressed GIFs". This technique does not use the LZW algorithm; the resulting GIF files are larger than usual, but are readable by all standard GIF decoders. We are required to state that:

"The Graphics Interchange Format(c) is the Copyright property of CompuServe Incorporated. GIF(sm) is a Service Mark property of CompuServe Incorporated."

2.9 Internet Software Consortium-IBM License

Copyright (c) 1996 by Internet Software Consortium.

El contenido de este manual representa el estado del manual del usuario en el momento de su impresión y puede que no sea completamente válido en un futuro. Para obtener más información, consulte la primera página del aviso de descarga de responsabilidad completo.

Permission to use, copy, modify, and distribute this software for any purpose with or without fee is hereby granted, provided that the above copyright notice and this permission notice appear in all copies.

THE SOFTWARE IS PROVIDED "AS IS" AND INTERNET SOFTWARE CONSORTIUM DISCLAIMS ALL WARRANTIES WITH REGARD TO THIS SOFTWARE INCLUDING ALL IMPLIED WARRANTIES OF MERCHANTABILITY AND FITNESS. IN NO EVENT SHALL INTERNET SOFTWARE CONSORTIUM BE LIABLE FOR ANY SPECIAL, DIRECT, INDIRECT, OR CONSEQUENTIAL DAMAGES OR ANY DAMAGES WHATSOEVER RESULTING FROM LOSS OF USE, DATA OR PROFITS, WHETHER IN AN ACTION OF CONTRACT, NEGLIGENCE OR OTHER TORTIOUS ACTION, ARISING OUT OF OR IN CONNECTION WITH THE USE OR PERFORMANCE OF THIS SOFTWARE.

Portions Copyright (c) 1995 by International Business Machines, Inc.

International Business Machines, Inc. (hereinafter called IBM) grants permission under its copyrights to use, copy, modify, and distribute this Software with or without fee, provided that the above copyright notice and all paragraphs of this notice appear in all copies, and that the name of IBM not be used in connection with the marketing of any product incorporating the Software or modifications thereof, without specific, written prior permission.

To the extent it has a right to do so, IBM grants an immunity from suit under its patents, if any, for the use, sale or manufacture of products to the extent that such products are used for performing Domain Name System dynamic updates in TCP/IP networks by means of the Software. No immunity is granted for any product per se or for any other function of any product.

THE SOFTWARE IS PROVIDED "AS IS", AND IBM DISCLAIMS ALL WARRANTIES, INCLUDING ALL IMPLIED WARRANTIES OF MERCHANTABILITY AND FITNESS FOR A PARTICULAR PURPOSE. IN NO EVENT SHALL IBM BE LIABLE FOR ANY SPECIAL, DIRECT, INDIRECT, OR CONSEQUENTIAL DAMAGES OR ANY DAMAGES WHATSOEVER ARISING OUT OF OR IN CONNECTION WITH THE USE OR PERFORMANCE OF THIS SOFTWARE, EVEN IF IBM IS APPRISED OF THE POSSIBILITY OF SUCH DAMAGES.

2.10 Khronos License

Copyright (c) 2013 The Khronos Group Inc.

** ** Permission is hereby granted, free of charge, to any person obtaining a ** copy of this software and/or associated documentation files (the ** "Materials"), to deal in the Materials without restriction, including ** without limitation the rights to use, copy, modify, merge, publish, ** distribute, sublicense, and/or sell copies of the Materials, and to ** permit persons to whom the Materials are furnished to do so, subject to ** the following conditions: ** ** The above copyright notice and this permission notice shall be included ** in all copies or substantial portions of the Materials. **

** THE MATERIALS ARE PROVIDED "AS IS", WITHOUT WARRANTY OF ANY KIND, ** EXPRESS OR IMPLIED, INCLUDING BUT NOT LIMITED TO THE WARRANTIES OF ** MERCHANTABILITY, FITNESS FOR A PARTICULAR PURPOSE AND NONINFRINGEMENT. ** IN NO EVENT SHALL THE AUTHORS OR COPYRIGHT HOLDERS BE LIABLE FOR ANY ** CLAIM, DAMAGES OR OTHER LIABILITY, WHETHER IN AN ACTION OF CONTRACT, ** TORT OR OTHERWISE, ARISING FROM, OUT OF OR IN CONNECTION WITH THE ** MATERIALS OR THE USE OR OTHER DEALINGS IN THE MATERIALS.

2.11 License of Stephan Brumme/ Zlib style License

This software is provided 'as-is', without any express or implied warranty. In no event will the author be held liable for any damages arising from the use of this software. Permission is granted to anyone to use this software for any purpose, including commercial applications, and to alter it and redistribute it freely, subject to the following restrictions: The origin of this software must not be misrepresented; you must not claim that you wrote the original software. If you use this software in a product, an acknowledgment in the product documentation would be appreciated but is not required. Altered source versions must be plainly marked as such, and must not be misrepresented as being the original software.

2.12 MIT License

El contenido de este manual representa el estado del manual del usuario en el momento de su impresión y puede que no sea completamente válido en un futuro. Para obtener más información, consulte la primera página del aviso de descarga de responsabilidad completo.

The MIT License

Copyright/Copyright holders – see List of Open Source Components

Permission is hereby granted, free of charge, to any person obtaining a copy of this software and associated documentation files (the "Software"), to deal in the Software without restriction, including without limitation the rights to use, copy, modify, merge, publish, distribute, sublicense, and/or sell copies of the Software, and to permit persons to whom the Software is furnished to do so, subject to the following conditions:

The above copyright notice and this permission notice shall be included in all copies or substantial portions of the Software.

THE SOFTWARE IS PROVIDED "AS IS", WITHOUT WARRANTY OF ANY KIND, EXPRESS OR IMPLIED, INCLUDING BUT NOT LIMITED TO THE WARRANTIES OF MERCHANTABILITY, FITNESS FOR A PARTICULAR PURPOSE AND NONINFRINGEMENT. IN NO EVENT SHALL THE AUTHORS OR COPYRIGHT HOLDERS BE LIABLE FOR ANY CLAIM, DAMAGES OR OTHER LIABILITY, WHETHER IN AN ACTION OF CONTRACT, TORT OR OTHERWISE, ARISING FROM, OUT OF OR IN CONNECTION WITH THE SOFTWARE OR THE USE OR OTHER DEALINGS IN THE SOFTWARE.

2.13 Open Group License

Copyright 1996, 1998 The Open Group.

Permission to use, copy, modify, distribute, and sell this software and its documentation for any purpose is hereby granted without fee, provided that the above copyright notice appear in all copies and that both that copyright notice and this permission notice appear in supporting documentation. The above copyright notice and this permission notice shall be included in all copies or substantial portions of the Software.

THE SOFTWARE IS PROVIDED "AS IS", WITHOUT WARRANTY OF ANY KIND, EXPRESS OR IMPLIED, INCLUDING BUT NOT LIMITED TO THE WARRANTIES OF MERCHANTABILITY, FITNESS FOR A PARTICULAR PURPOSE AND NONINFRINGEMENT. IN NO EVENT SHALL THE OPEN GROUP BE LIABLE FOR ANY CLAIM, DAMAGES OR OTHER LIABILITY, WHETHER IN AN ACTION OF CONTRACT, TORT OR OTHERWISE, ARISING FROM, OUT OF OR IN CONNECTION WITH THE SOFTWARE OR THE USE OR OTHER DEALINGS IN THE SOFTWARE.

Except as contained in this notice, the name of The Open Group shall not be used in advertising or otherwise to promote the sale, use or other dealings in this Software without prior written authorization from The Open Group.

2.14 Public Domain

Public domain code is not subject to any license.

2.15 BSD One Clause License

BSD One Clause License

Copyright/Copyright holders – see List of Open Source Components

All rights reserved.

Redistribution and use in source and binary forms, with or without modification, are permitted provided that the following conditions are met:

* Redistributions of source code must retain the above copyright notice, this list of conditions and the following disclaimer.

THIS SOFTWARE IS PROVIDED BY THE COPYRIGHT HOLDERS AND CONTRIBUTORS "AS IS" AND ANY EXPRESS OR IMPLIED WARRANTIES, INCLUDING, BUT NOT LIMITED TO, THE IMPLIED WARRANTIES OF MERCHANTABILITY AND FITNESS FOR A PARTICULAR PURPOSE ARE DISCLAIMED. IN NO EVENT SHALL THE COPYRIGHT OWNER OR CONTRIBUTORS BE LIABLE FOR ANY DIRECT, INDIRECT, INCIDENTAL, SPECIAL, EXEMPLARY, OR CONSEQUENTIAL DA-

El contenido de este manual representa el estado del manual del usuario en el momento de su impresión y puede que no sea completamente válido en un futuro. Para obtener más información, consulte la primera página del aviso de descarga de responsabilidad completo.

MAGES (INCLUDING, BUT NOT LIMITED TO, PROCUREMENT OF SUBSTITUTE GOODS OR SERVICES; LOSS OF USE, DATA, OR PROFITS; OR BUSINESS INTERRUPTION) HOWEVER CAUSED AND ON ANY THEORY OF LIABILITY, WHETHER IN CONTRACT, STRICT LIABILITY, OR TORT (INCLUDING NEGLIGENCE OR OTHERWISE) ARISING IN ANY WAY OUT OF THE USE OF THIS SOFTWARE, EVEN IF ADVISED OF THE POSSIBILITY OF SUCH DAMAGE.

2.16 ISC License

ISC License (ISCL)

Copyright/Copyright holders – see List of Open Source Components

Permission to use, copy, modify, and/or distribute this software for any purpose with or without fee is hereby granted, provided that the above copyright notice and this permission notice appear in all copies.

THE SOFTWARE IS PROVIDED "AS IS" AND THE AUTHOR DISCLAIMS ALL WARRANTIES WITH REGARD TO THIS SOFTWARE INCLUDING ALL IMPLIED WARRANTIES OF MERCHANTABILITY AND FITNESS. IN NO EVENT SHALL THE AUTHOR BE LIABLE FOR ANY SPECIAL, DIRECT, INDIRECT, OR CONSEQUENTIAL DAMAGES OR ANY DAMAGES WHATSOEVER RESULTING FROM LOSS OF USE, DATA OR PROFITS, WHETHER IN AN ACTION OF CONTRACT, NEGLIGENCE OR OTHER TORTIOUS ACTION, ARISING OUT OF OR IN CONNECTION WITH THE USE OR PERFORMANCE OF THIS SOFTWARE.

2.17 SGI Free Software License B v2.0

ISC License (ISCL)

Copyright/Copyright holders – see List of Open Source Components

Permission is hereby granted, free of charge, to any person obtaining a copy of this software and associated documentation files (the "Software"), to deal in the Software without restriction, including without limitation the rights to use, copy, modify, merge, publish, distribute, sublicense, and/or sell copies of the Software, and to permit persons to whom the Software is furnished to do so, subject to the following conditions:

The above copyright notice including the dates of first publication and either this permission notice or a reference to <http://oss.sgi.com/projects/FreeB/> shall be included in all copies or substantial portions of the Software.

THE SOFTWARE IS PROVIDED "AS IS" AND THE AUTHOR DISCLAIMS ALL WARRANTIES WITH REGARD TO THIS SOFTWARE INCLUDING ALL IMPLIED WARRANTIES OF MERCHANTABILITY AND FITNESS. IN NO EVENT SHALL THE AUTHOR BE LIABLE FOR ANY SPECIAL, DIRECT, INDIRECT, OR CONSEQUENTIAL DAMAGES OR ANY DAMAGES WHATSOEVER RESULTING FROM LOSS OF USE, DATA OR PROFITS, WHETHER IN AN ACTION OF CONTRACT, NEGLIGENCE OR OTHER TORTIOUS ACTION, ARISING OUT OF OR IN CONNECTION WITH THE USE OR PERFORMANCE OF THIS SOFTWARE.

Except as contained in this notice, the name of Silicon Graphics, Inc. shall not be used in advertising or otherwise to promote the sale, use or other dealings in this Software without prior written authorization from Silicon Graphics, Inc.

2.18 Unicode Terms of Use

For the general privacy policy governing access to this site, see the Unicode Privacy Policy. For trademark usage, see the Unicode® Consortium Name and Trademark Usage Policy.

A. Unicode Copyright.

1. Copyright © 1991-2014 Unicode, Inc. All rights reserved.
2. Certain documents and files on this website contain a legend indicating that "Modification is permitted." Any person is hereby authorized, without fee, to modify such documents and files to create derivative works conforming to the Unicode®

El contenido de este manual representa el estado del manual del usuario en el momento de su impresión y puede que no sea completamente válido en un futuro. Para obtener más información, consulte la primera página del aviso de descarga de responsabilidad completo.

Standard, subject to Terms and Conditions herein.

3. Any person is hereby authorized, without fee, to view, use, reproduce, and distribute all documents and files solely for informational purposes in the creation of products supporting the Unicode Standard, subject to the Terms and Conditions herein.
4. Further specifications of rights and restrictions pertaining to the use of the particular set of data files known as the "Unicode Character Database" can be found in Exhibit 1.
5. Each version of the Unicode Standard has further specifications of rights and restrictions of use. For the book editions (Unicode 5.0 and earlier), these are found on the back of the title page. The online code charts carry specific restrictions. All other files, including online documentation of the core specification for Unicode 6.0 and later, are covered under these general Terms of Use.
6. No license is granted to "mirror" the Unicode website where a fee is charged for access to the "mirror" site.
7. Modification is not permitted with respect to this document. All copies of this document must be verbatim.

B. Restricted Rights Legend.

Any technical data or software which is licensed to the United States of America, its agencies and/or instrumentalities under this Agreement is commercial technical data or commercial computer software developed exclusively at private expense as defined in FAR 2.101, or DFARS 252.227-7014 (June 1995), as applicable. For technical data, use, duplication, or disclosure by the Government is subject to restrictions as set forth in DFARS 202.227-7015 Technical Data, Commercial and Items (Nov 1995) and this Agreement. For Software, in accordance with FAR 12-212 or DFARS 227-7202, as applicable, use, duplication or disclosure by the Government is subject to the restrictions set forth in this Agreement.

C. Warranties and Disclaimers.

1. This publication and/or website may include technical or typographical errors or other inaccuracies. Changes are periodically added to the information herein; these changes will be incorporated in new editions of the publication and/or website. Unicode may make improvements and/or changes in the product(s) and/or program(s) described in this publication and/or website at any time.
2. If this file has been purchased on magnetic or optical media from Unicode, Inc. the sole and exclusive remedy for any claim will be exchange of the defective media within ninety (90) days of original purchase.
3. EXCEPT AS PROVIDED IN SECTION C.2, THIS PUBLICATION AND/OR SOFTWARE IS PROVIDED "AS IS" WITHOUT WARRANTY OF ANY KIND EITHER EXPRESS, IMPLIED, OR STATUTORY, INCLUDING, BUT NOT LIMITED TO, ANY WARRANTIES OF MERCHANTABILITY, FITNESS FOR A PARTICULAR PURPOSE, OR NON-INFRINGEMENT. UNICODE AND ITS LICENSORS ASSUME NO RESPONSIBILITY FOR ERRORS OR OMISSIONS IN THIS PUBLICATION AND/OR SOFTWARE OR OTHER DOCUMENTS WHICH ARE REFERENCED BY OR LINKED TO THIS PUBLICATION OR THE UNICODE WEBSITE.

D. Waiver of Damages.

In no event shall Unicode or its licensors be liable for any special, incidental, indirect or consequential damages of any kind, or any damages whatsoever, whether or not Unicode was advised of the possibility of the damage, including, without limitation, those resulting from the following: loss of use, data or profits, in connection with the use, modification or distribution of this information or its derivatives.

E. Trademarks & Logos.

1. The Unicode Word Mark and the Unicode Logo are trademarks of Unicode, Inc. "The Unicode Consortium" and "Unicode, Inc." are trade names of Unicode, Inc. Use of the information and materials found on this website indicates your acknowledgement of Unicode, Inc.'s exclusive worldwide rights in the Unicode Word Mark, the Unicode Logo, and the Unicode trade names.

2. The Unicode Consortium Name and Trademark Usage Policy ("Trademark Policy") are incorporated herein by reference and you agree to abide by the provisions of the Trademark Policy, which may be changed from time to time in the sole discretion of Unicode, Inc.
3. All third party trademarks referenced herein are the property of their respective owners.

F. Miscellaneous.

1. Jurisdiction and Venue. This server is operated from a location in the State of California, United States of America. Unicode makes no representation that the materials are appropriate for use in other locations. If you access this server from other locations, you are responsible for compliance with local laws. This Agreement, all use of this site and any claims and damages resulting from use of this site are governed solely by the laws of the State of California without regard to any principles which would apply the laws of a different jurisdiction. The user agrees that any disputes regarding this site shall be resolved solely in the courts located in Santa Clara County, California. The user agrees said courts have personal jurisdiction and agree to waive any right to transfer the dispute to any other forum.
2. Modification by Unicode. Unicode shall have the right to modify this Agreement at any time by posting it to this site. The user may not assign any part of this Agreement without Unicode's prior written consent.
3. Taxes. The user agrees to pay any taxes arising from access to this website or use of the information herein, except for those based on Unicode's net income.
4. Severability. If any provision of this Agreement is declared invalid or unenforceable, the remaining provisions of this Agreement shall remain in effect.
5. Entire Agreement. This Agreement constitutes the entire agreement between the parties.

2.19 libpng License

This copy of the libpng notices is provided for your convenience. In case of any discrepancy between this copy and the notices in the file png.h that is included in the libpng distribution, the latter shall prevail.

COPYRIGHT NOTICE, DISCLAIMER, and LICENSE:

The above copyright notice and this permission notice shall be included in all copies or substantial portions of the Software.

If you modify libpng you may insert additional notices immediately following this sentence. libpng versions 1.0.7, July 1, 2000, through 1.0.13, April 15, 2002, are Copyright (c) 2000-2002 Glenn Randers-Pehrson and are distributed according to the same disclaimer and license as libpng-1.0.6 with the following individuals added to the list of Contributing Authors:

Simon-Pierre Cadieux, Eric S. Raymond, Gilles Vollant

and with the following additions to the disclaimer:

There is no warranty against interference with your enjoyment of the library or against infringement. There is no warranty that our efforts or the library will fulfill any of your particular purposes or needs. This library is provided with all faults, and the entire risk of satisfactory quality, performance, accuracy, and effort is with the user.

libpng versions 0.97, January 1998, through 1.0.6, March 20, 2000, are Copyright (c) 1998, 1999 Glenn Randers-Pehrson, and are distributed according to the same disclaimer and license as libpng-0.96, with the following individuals added to the list of Contributing Authors:

Tom Lane, Glenn Randers-Pehrson, Willem van Schaik.

libpng versions 0.89, June 1996, through 0.96, May 1997, are Copyright (c) 1996, 1997 Andreas Dilger Distributed according to the same disclaimer and license as libpng-0.88, with the following individuals added to the list of Contributing Authors:

John Bowler, Kevin Bracey, Sam Bushe, Magnus Holmgren, Greg Roelofs, Tom Tanner.

libpng versions 0.5, May 1995, through 0.88, January 1996, are Copyright (c) 1995, 1996 Guy Eric Schalnat, Group 42, Inc. For the purposes of this copyright and license, "Contributing Authors" is defined as the following set of individuals:

Andreas Dilger, Dave Martindale, Guy Eric Schalnat, Paul Schmidt, Tim Wegner.

The PNG Reference Library is supplied "AS IS". The Contributing Authors and Group 42, Inc. disclaim all warranties, expressed or implied, including, without limitation, the warranties of merchantability and of fitness for any purpose. The Contributing Authors and Group 42, Inc. assume no liability for direct, indirect, incidental, special, exemplary, or consequential damages, which may result from the use of the PNG Reference Library, even if advised of the possibility of such damage. Permission is hereby granted to use, copy, modify, and distribute this source code, or portions hereof, for any purpose, without fee, subject to the following restrictions:

1. The origin of this source code must not be misrepresented.
2. Altered versions must be plainly marked as such and must not be misrepresented as being the original source.
3. This Copyright notice may not be removed or altered from any source or altered source distribution.

The Contributing Authors and Group 42, Inc. specifically permit, without fee, and encourage the use of this source code as a component to supporting the PNG file format in commercial products. If you use this source code in a product, acknowledgment is not required but would be appreciated. A "png_get_copyright" function is available, for convenient use in "about" boxes and the like:

```
printf("%s",png_get_copyright(NULL));
```

Also, the PNG logo (in PNG format, of course) is supplied in the files "pngbar.png" and "pngbar.jpg (88x31) and "pngnow.png" (98x31).

Libpng is OSI Certified Open Source Software. OSI Certified Open Source is a certification mark of the Open Source Initiative.

Glenn Randers-Pehrson

randeg@alum.rpi.edu

April 15, 2002

2.20 zlib License

Copyright/Copyright holders – see List of Open Source Components

This software is provided 'as-is', without any express or implied warranty. In no event will the authors be held liable for any damages arising from the use of this software.

Permission is granted to anyone to use this software for any purpose, including commercial applications, and to alter it and redistribute it freely, subject to the following restrictions:

1. The origin of this software must not be misrepresented; you must not claim that you wrote the original software. If you use this software in a product, an acknowledgment in the product documentation would be appreciated but is not required.
2. Altered source versions must be plainly marked as such, and must not be misrepresented as being the original software.
3. This notice may not be removed or altered from any source distribution.

2.2.2. Homologación de HomeLink® *

El contenido de este manual representa el estado del manual del usuario en el momento de su impresión y puede que no sea completamente válido en un futuro. Para obtener más información, consulte la primera página del aviso de descarga de responsabilidad completo.

La homologación de HomeLink® ^[1] puede consultarse más abajo.

País/Zona	Homologación
EE.UU. y Canadá	Este dispositivo cumple el apartado 15 de las normas FCC y con la normativa Industry Canada RSS-210. Su utilización debe estar sujeta a las dos siguientes condiciones: (1) Este dispositivo no puede originar interferencias dañinas, y (2) este dispositivo debe aceptar las posibles interferencias que reciba, incluyendo interferencias que puedan causar un funcionamiento no deseado.
Europa	Gentex Corporation declara por la presente que HomeLink® Modelo UAHL5 se ajusta a la Directiva sobre equipos radioeléctricos 2014/53/UE. Bandas de frecuencia dentro de las que el equipo radioeléctrico funciona: <ul style="list-style-type: none"> • 433.05MHz-434.79MHz <10mW E.R.P. • 868.00MHz-868.60MHz <25mW E.R.P. • 868.70MHz-868.20MHz <25mW E.R.P. • 869.40MHz-869.65MHz <25mW E.R.P. • 869.70MHz-870.00MHz <25mW E.R.P. Dirección del titular de la licencia: Gentex Corporation, 600 North Centennial Street, Zeeland MI 49464, Estados Unidos



* Opcional/accesorio.

^[1] Algunos mercados.







2.2.3. Homologación de Radio Equipment Directive

Hay disponible información sobre la directiva relativa a equipos radioeléctricos en volvocars.com/intl/support [<https://www.volvocars.com/intl/support>].

2.2.4. Certificados de cargadores inalámbricos

País/Zona	
Argentina:	
Brasil:	
Canadá:	<p>This device contains licence-exempt transmitter(s)/receiver(s) that comply with Innovation, Science and Economic Development Canada's licence-exempt RSS(s). Operation is subject to the following two conditions:</p> <p>(1) This device may not cause interference; and</p> <p>(2) This device must accept any interference, including interference that may cause undesired operation of the device.</p> <p>L'émetteur/récepteur exempt de licence contenu dans le présent appareil est conforme aux CNR d'Innovation, Sciences et Développement économique Canada applicables aux appareils radio exempts de licence. L'exploitation est autorisée aux deux conditions suivantes:</p> <p>(1) L'appareil ne doit pas produire de brouillage;</p> <p>(2) L'appareil doit accepter tout brouillage radioélectrique subi, même si le brouillage est susceptible d'en compromettre le fonctionnement.</p> <p>This equipment complies with radio frequency exposure limits set forth by the Innovation, Science and Economic Development Canada for an uncontrolled environment.</p> <p>This equipment should be installed and operated with a minimum distance of 20 cm between the device and the user or bystanders.</p> <p>This device must not be co-located or operating in conjunction with any other antenna or transmitter.</p> <p>Cet équipement est conforme aux limites d'exposition aux radiofréquences définies par la Innovation, Sciences et Développement économique Canada pour un environnement non contrôlé.</p> <p>Cet équipement doit être installé et utilisé avec un minimum de 20 cm de distance entre le dispositif et l'utilisateur ou des tiers.</p> <p>Ce dispositif ne doit pas être utilisé à proximité d'une autre antenne ou d'un autre émetteur.</p>

El contenido de este manual representa el estado del manual del usuario en el momento de su impresión y puede que no sea completamente válido en un futuro. Para obtener más información, consulte la primera página del aviso de descarga de responsabilidad completo.

País/Zona	
EE.UU.:	<p>FCC Statement:</p> <p>This device complies with Part 15 of the FCC rules. Operation is subject to the following two conditions:</p> <p>(1) This device may not cause harmful interference, and</p> <p>(2) This device must accept any interference received, including interference that may cause undesired operation.</p> <p>Please note that changes or modifications not expressly approved by the party responsible for compliance could void the user's authority to operate the equipment.</p> <p>This equipment has been tested and found to comply with the limits for a Class B digital device, pursuant to part 15 of the FCC Rules. These limits are designed to provide reasonable protection against harmful interference in a residential installation. This equipment generates, uses and can radiate radio frequency energy and, if not installed and used in accordance with the instructions, may cause harmful interference to radio communications. However, there is no guarantee that interference will not occur in a particular installation. If this equipment does cause harmful interference to radio or television reception, which can be determined by turning the equipment off and on, the user is encouraged to try to correct the interference by one or more of the following measures:</p> <ul style="list-style-type: none"> — Reorient or relocate the receiving antenna. — Increase the separation between the equipment and receiver. — Connect the equipment into an outlet on a circuit different from that to which the receiver is connected. — Consult the dealer or an experienced radio/TV technician for help. <p>This equipment complies with radio frequency exposure limits set forth by the FCC for an uncontrolled environment.</p> <p>This equipment should be installed and operated with a minimum distance of 20 cm between the device and the user or bystanders.</p> <p>This device must not be co-located or operating in conjunction with any other antenna or transmitter.</p>
Emiratos Árabes Unidos:	
Filipinas:	ESD-RCE-2231876
Indonesia:	
Israel:	<div style="border: 1px solid black; padding: 10px; text-align: center;"> <p>מספר אישור התאמה מטעם משרד התקשורת: 51-90830</p> <p>כל איסור לבצע פעולות במכשיר שיש בהן כדי לשנות את תכונותיו האלחוטיות של המכשיר, ובכלל זה שינויי תוכנה, החלפת אנטנה מקורית או הוספת אפשרות לחיבור לאנטנה חיצונית, בלא קבלת אישור משרד התקשורת, בשל החשש להפרעות אלחוטיות.</p> </div>
Tailandia:	 <p>เครื่องวิทยุคมนาคมนี้ได้รับยกเว้น ไม่ต้องได้รับ ใบอนุญาต ให้มี ไซซึ่งเครื่องวิทยุคมนาคมหรือตั้งสถานีวิทยุคมนาคมตามประกาศ กสทช. เรื่อง เครื่องวิทยุคมนาคมและสถานีวิทยุคมนาคมที่ได้รับยกเว้นไม่ต้องได้รับ ใบอนุญาตวิทยุคมนาคม ตามพระราชบัญญัติวิทยุคมนาคม พ.ศ. ๒๕๕๘</p> 
Taiwán:	 <p>NCC 聲明 / NCC statement: 「取得審驗證明之低功率射頻器材，非經核准，公司、商號或使用者均不得擅自變更頻率、加大功率或變更原設計之特性及功能。低功率射頻器材之使用不得影響飛航安全及干擾合法通信；經發現有干擾現象時，應立即停用，並改善至無干擾時方得繼續使用。前述合法通信，指依電信管理法規定作業之無線電通信。低功率射頻器材須忍受合法通信或工業、科學及醫療用電波輻射性電機設備之干擾。」</p>
Vietnam:	
Zambia:	



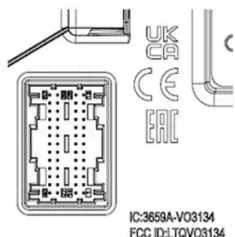
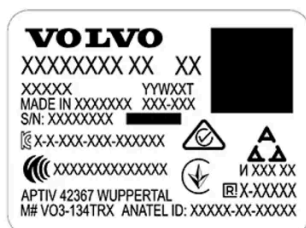

2.2.5. Homologación del sistema de mando a distancia

La homologación de tipo del sistema de mando a distancia del automóvil puede comprobarse en las siguientes tablas.

Sistemas de bloqueo de arranque sin llave (Passive Start) y bloqueo y desbloqueo sin llave (Passive Entry*)



Identificación CEM del sistema de mando a distancia. Para el resto de números de homologación de tipo, consulte las siguientes tablas.

País/Zona	Homologación	
Argentina		Ver figura bajo la tabla.
Brasil	MT-3245/2015	 ANATEL 0589-15-6930 (01) 0 7897843840961
Europa	Por la presente, Delphi Deutschland GmbH, 42367 Wuppertal certifica la conformidad de este VO3-134TRX con los requisitos de características fundamentales y otras normas pertinentes que resultan de la directiva 2014/53/EU (RED).	
Emiratos Árabes Unidos	ER37847/15 DA0062437/11	
Indonesia	Nomor: 38301/SDPPI/2015	
Jordania	TRC/LPD/2014/250	
Malasia	RAAT/37A/1215/S(15-5198)	
México	IFETEL: RLVDEVO15-0396	
Namibia	TA-2016-02	 CRAN <small>Communications Regulatory Authority of Namibia</small>
Rusia		
Serbia	P1614120100	
Sudáfrica	TA-2014-1868	 ICASA



H-25867

El mando a distancia

País/Zona	Homologación	
Europa	<p>Por la presente, Huf Hülsbeck & Fürst GmbH & Co. KG garantiza la conformidad de este tipo de equipo de radio HUF8423MS con la directiva 2014/53/EU.</p> <p>Banda de frecuencia: 433,92 MHz</p> <p>Potencia de emisión radiada máxima: 10 mW</p> <p>Fabricante: Huf Hülsbeck & Fürst GmbH & Co. KG, Steeger Str. 17, 42551 Velbert, Alemania</p>	
Argentina		Ver figura bajo la tabla.
Brasil	<p>Anatel: 06768-19-06643</p> <p>Modelo: HUF8423MS</p> <p>Este equipamento opera em caráter secundário isto é não tem direito a proteção contra interferência prejudicial, mesmo de estações do mesmo tipo, e não pode causar interferência a sistemas operando em caráter primário.</p>	
Filipinas	ESD-1919938C	
Emiratos Árabes Unidos		
Ghana	NCA Approved: ZRO-M8-7E3-138	
Indonesia ^[1]	<p>Sertifikat Nomor: 86806/SDPPI/2022</p> <p>PLG ID: 8093</p>	
CU (Customs Union) Kazajistán, Rusia		
Marruecos	<p>AGREE PAR L'ANRT MAROC</p> <p>Numéro d'agrément: MR 20402 ANRT 2019</p> <p>Date d'agrément: 10/07/2019</p>	
Moldavia		

País/Zona	Homologación	
Nigeria	Connection and use of this communication equipment is permitted by the Nigerian Communications Commission	
Omán		
Paraguay	HUF8423MS	
Serbia		
Singapur	Complies with IMDA Standards DA103787	
Sudáfrica	TA-2019/772	
Taiwán	<p>本產品符合低功率電波輻射性電機管理辦法第十二條、第十四條等條文規定</p> <p>.1 經型式認證合格之低功率射頻電機，非經許可，公司、商號或使用者均不得擅自變更頻率、加大功率或變更原設計之特性及功能</p> <p>.2 低功率射頻電機之使用不得影響飛航安全及干擾合法通信；經發現有干擾現象時，應立即停用，並改善至無干擾時方得繼續使用</p> <p>前項合法通信，指依電信法規定作業之無線電通信</p> <p>低功率射頻電機須忍受合法通信或工業、科學及醫療用電波輻射性電機設備之干擾</p>	
Ucrania	Справжнім Huf Hülsbeck & Fürst GmbH & Co KG заявляє, що тип радіообладнання відповідає Технічному[HUF8423MS] регламенту радіообладнання; повний текст -декларації про відповідність доступний на веб :сайті за такою адресою Робоча частота: 433,92 ГГц	
Vietnam		
Bielorrusia		
Zambia		



H-23694

Key Tag

País/Zona	Homologación	
Europa	<p>Por la presente, Huf Hülsbeck & Fürst GmbH & Co. KG garantiza la conformidad de este tipo de equipo de radio HUF8432MS con la directiva 2014/53/EU.</p> <p>Banda de frecuencia: 433,92 MHz</p> <p>Potencia de emisión radiada máxima: 10 mW</p> <p>Fabricante: Huf Hülsbeck & Fürst GmbH & Co. KG, Steeger Str. 17, 42551 Velbert, Alemania</p>	
Argentina		Ver figura bajo la tabla.
Brasil	<p>Anatel: 04362-16-06643</p> <p>Modelo: HUF8432MS</p> <p>Este equipo opera em caráter secundário isto é não tem direito a proteção contra interferência prejudicial, mesmo de estações do mesmo tipo, e não pode causar interferência a sistemas operando em caráter primário.</p>	
Ghana	NCA Approved: ZRO-M8-7E3-139	
Filipinas	ESD-1919939C	
Emiratos Árabes Unidos		
CU (Customs Union) Kazajistán, Rusia		
Indonesia ^[1]	<p>Sertifikat Nomor: 86808/SDPPI/2022</p> <p>PLG ID: 8093</p>	
Marruecos	<p>AGREE PAR L'ANRT MAROC</p> <p>Numéro d'agrément: MR 20403 ANRT 2019</p> <p>Date d'agrément: 10/07/2019</p>	
Moldavia		

País/Zona	Homologación	
Nigeria	Connection and use of this communications equipment is permitted by the Nigerian Communications Commission	
Omán		
Paraguay	HUF8432MS	
Serbia		
Singapur	Complies with IMDA Standards DA103787	
Sudáfrica	TA-2019-773	
Taiwán	<p>本產品符合低功率電波輻射性電機管理辦法第十二條、第十四條等條文規定</p> <p>.1 經型式認證合格之低功率射頻電機，非經許可，公司、商號或使用者均不得擅自變更頻率、加大功率或變更原設計之特性及功能</p> <p>.2 低功率射頻電機之使用不得影響飛航安全及干擾合法通信；經發現有干擾現象時，應立即停用，並改善至無干擾時方得繼續使用</p> <p>前項合法通信，指依電信法規定作業之無線電通信</p> <p>低功率射頻電機須忍受合法通信或工業、科學及醫療用電波輻射性電機設備之干擾</p>	
Ucrania	Справжнім Huf Hülsbeck & Fürst GmbH & Co KG заявляє, що тип радіообладнання відповідає Технічному[HUF8432MS] регламенту радіообладнання; повний текст -декларації про відповідність доступний на веб :сайті за такою адресою Робоча частота: 433,92 ГГц	
Vietnam		
Bielorrusia		
Zambia		



H-23695

Módulo electrónico central

País/Zona	Homologación	
Indonesia	Sertifikat Nomor: 85998/SDPPI/2022 PLG ID: 13809	

* Opcional/accesorio.

[1] Solo en Indonesia.

2.2.6. Aceptación de condiciones y recopilación de datos

En la pantalla central pueden mostrarse mensajes relativos a las distintas condiciones y sobre recopilación de datos. Por ejemplo, la recopilación de datos se realiza para ofrecer unas funciones optimizadas de seguridad, funciones de vehículo y aplicaciones.

En el primer uso de su automóvil se abrirá una guía en la pantalla central para ayudarle a realizar los diversos ajustes. Junto con la guía se le instará a que apruebe distintos tipos de condiciones y la recopilación de información.

También pueden presentarse solicitudes de consentimiento en, por ejemplo:

- El primer uso de aplicaciones y servicios
- Nuevos perfiles de usuario
- Cierre de sesión y borrado de perfiles de usuario
- Cambio de propietario
- Restablecimiento de ajustes

Para llegar a la configuración de integridad:

- 1 Pulse  en la pantalla central.

- 2 Pulse luego en **Privacidad**.
- 3 Seleccione a continuación **Ajustes de privacidad de Volvo, Transmisión de datos a Google o Información legal de Google**.

Ciertas configuraciones solo pueden efectuarse desde un perfil que tenga derechos administrativos.

Aceptar las condiciones de uso de internet^[1]

- 1 Pulse .
- 2 Seleccione **Perfiles**.
- 3 Seleccione **Términos del servicio de Internet** y siga las instrucciones.

Las condiciones de uso deben aceptarse una vez por automóvil para poder utilizar internet.

^[1] Algunos mercados.

2.2.7. Información sobre sustancias incluidas en la lista de sustancias candidatas a autorización (CL) de acuerdo con el artículo 33.1 del Reglamento REACH

El artículo 33.1 del Reglamento REACH (CE) (n.º 1907/2006)^[1] estipula que los clientes profesionales deben ser informados sobre la presencia de sustancias altamente preocupantes (SVHC^[2]) en los productos entregados por Volvo Cars. Se pretende con ello propiciar la manipulación segura de los componentes involucrados para la protección de las personas y el medio ambiente.

Volvo Cars apoya el propósito del Reglamento REACH en general y, en particular, el artículo 33, acorde con nuestro compromiso de fomentar la fabricación, manejo y uso responsables de nuestros productos.

Contenido de sustancias de la lista de sustancias candidatas

Los artículos incluidos en la "Tabla de sustancias candidatas a la lista" contienen sustancias con más del 0,1% en peso en la lista CL para el vehículo señalado. La información sobre sustancias de la lista de candidatas (CL) se basa en la información obtenida de nuestros proveedores y en nuestros datos sobre productos propios.

Información general para el uso seguro de mercancías

Cada uno de los automóviles de Volvo Cars dispone de un manual del propietario que contiene información acerca del uso seguro para el propietario/conductor/usuario del vehículo. En la información de Volvo Cars relativa a la reparación y las revisiones de los automóviles y a las piezas originales, también se incluye información sobre el uso seguro para el personal técnico a cargo de las revisiones.

El contenido de este manual representa el estado del manual del usuario en el momento de su impresión y puede que no sea completamente válido en un futuro. Para obtener más información, consulte la primera página del aviso de descarga de responsabilidad completo.

Las sustancias que se indican en la "Tabla de sustancias de la lista de sustancias candidatas" correspondiente y que aparecen en piezas de cada automóvil concreto están integradas de tal manera que la exposición potencial del cliente y los riesgos para las personas o el medio ambiente pueden reducirse al mínimo, siempre y cuando el automóvil y sus piezas se utilicen de la forma prevista y que las reparaciones, las revisiones y el mantenimiento se lleven a cabo según las indicaciones técnicas para dichas actividades y siguiendo la buena praxis habitual en el sector.

Un vehículo fuera de uso solo puede gestionarse como desecho de forma legal dentro de la UE en una instalación de gestión de residuos autorizada (ATF). Las piezas del automóvil deben gestionarse como desecho según la normativa local vigente y siguiendo las indicaciones de las autoridades locales.

Tabla de sustancias de la lista de sustancias candidatas

Hay más información disponible en un archivo PDF. Consulte Asistencia / Información sobre el automóvil / Normas y reglamentos.

[1] REACH: Normativa sobre productos químicos de la Unión Europea que entró en vigor el 1 de junio de 2007, Reglamento (CE) n.º 1907/2006, relativa al registro, la evaluación, la autorización y la restricción de las sustancias y preparados químicos (REACH).

[2] SVHC: Sustancias altamente preocupantes ("Substances of Very High Concern") incluidas en la lista de sustancias candidatas a autorización (CL).

2.3. Pantallas y mandos junto al conductor en automóviles con volante a la izquierda

En las presentaciones se muestra la ubicación de las pantallas y los mandos en el puesto del conductor.

Volante y tablero de instrumentos

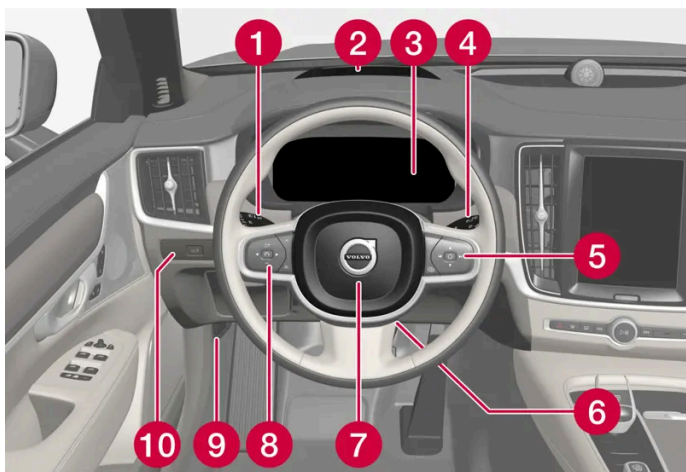

- 1 Luces de posición, luces diurnas, luces de cruce, luces largas, intermitentes, luces antiniebla y luces de curva*, luz antiniebla trasera, puesta a cero de cuentakilómetros parciales
- 2 Pantalla de visualización frontal*
- 3 Pantalla del conductor

- 4 Limpiaparabrisas y lavaparabrisas, sensor de lluvia*
- 5 Teclado derecho del volante
- 6 Ajuste del volante
- 7 Bocina
- 8 Teclado izquierdo del volante
- 9 Apertura del capó
- 10 Desactivación del cierre/apertura*/cierre* del portón trasero

Consola del techo

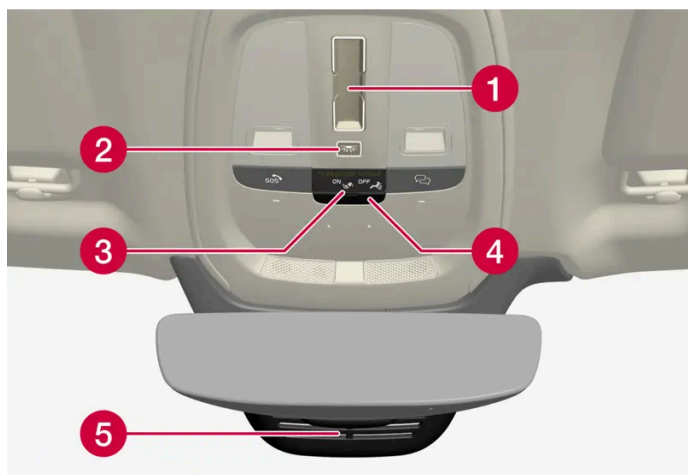

- 1 Techo panorámico*
- 2 Luces de lectura delantero e iluminación del habitáculo
- 3 Pantalla en la consola del techo, botón *
- 4 Hueco para tarjeta SIM
- 5 Antideslumbramiento manual del retrovisor ^[1]

Consola del centro y del túnel

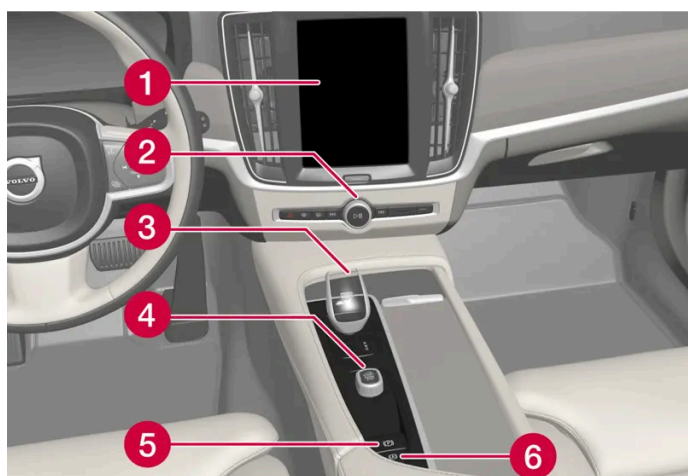

- 1 Pantalla central
- 2 Luces de emergencia, desempañamiento, medios audiovisuales
- 3 Selector de marchas

El contenido de este manual representa el estado del manual del usuario en el momento de su impresión y puede que no sea completamente válido en un futuro. Para obtener más información, consulte la primera página del aviso de descarga de responsabilidad completo.

- 4 Control de arranque
- 5 Freno de estacionamiento
- 6 Freno automático con el vehículo parado

Puerta del conductor

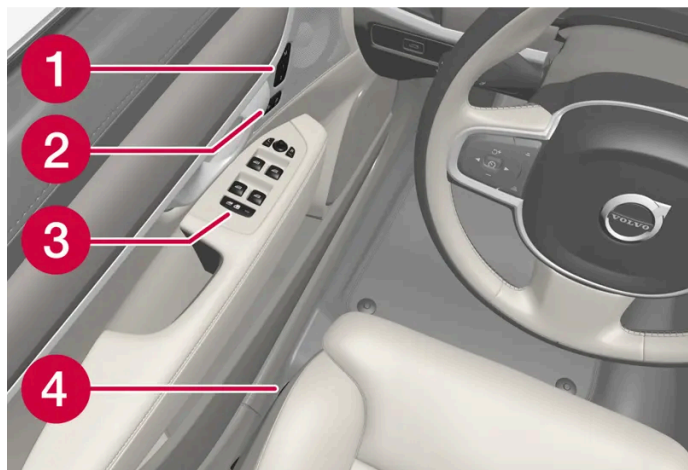

- 1 Memoria de los ajustes del asiento delantero regulado eléctricamente*, los retrovisores exteriores y la pantalla de visualización frontal*
- 2 Cierre centralizado
- 3 Elevalunas eléctricos, retrovisores exteriores y seguro para niños*
- 4 Ajuste del asiento delantero

* Opcional/accesorio.

[1] Los automóviles dotados de antideslumbramiento automático carecen de mando de antideslumbramiento manual.

2.4. Pantallas y mandos junto al conductor en automóviles con volante a la derecha

En las presentaciones se muestra la ubicación de las pantallas y los mandos en el puesto del conductor.

Volante y tablero de instrumentos

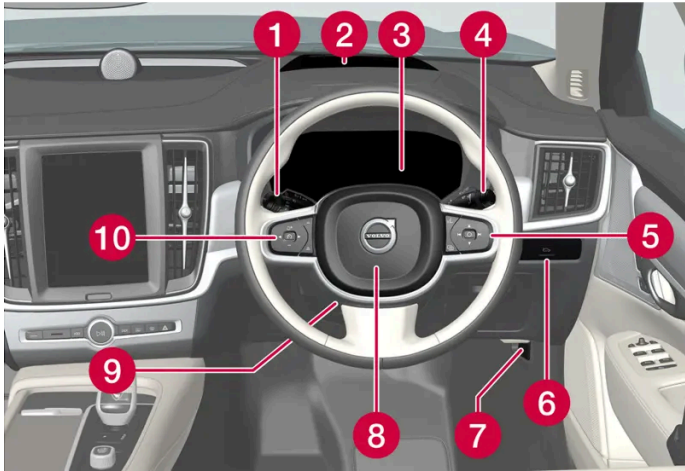

- 1 Luces de posición, luces diurnas, luces de cruce, luces largas, intermitentes, luces antiniebla y luces de curva*, luz antiniebla trasera, puesta a cero de cuentakilómetros parciales
- 2 Pantalla de visualización frontal*
- 3 Pantalla del conductor
- 4 Limpiaparabrisas y lavaparabrisas, sensor de lluvia*
- 5 Teclado derecho del volante
- 6 Desactivación del cierre/apertura*/cierre* del portón trasero
- 7 Apertura del capó
- 8 Bocina
- 9 Ajuste del volante
- 10 Teclado izquierdo del volante

Consola del techo

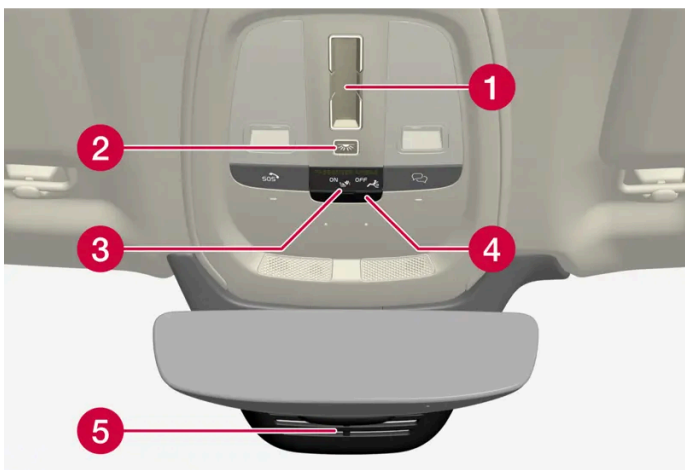

- 1 Techo panorámico*
- 2 Luces de lectura delantero e iluminación del habitáculo
- 3 Pantalla en la consola del techo, botón *
- 4 Hueco para tarjeta SIM
- 5 Antideslumbramiento manual del retrovisor ^[1]

El contenido de este manual representa el estado del manual del usuario en el momento de su impresión y puede que no sea completamente válido en un futuro. Para obtener más información, consulte la primera página del aviso de descarga de responsabilidad completo.

Consola del centro y del túnel

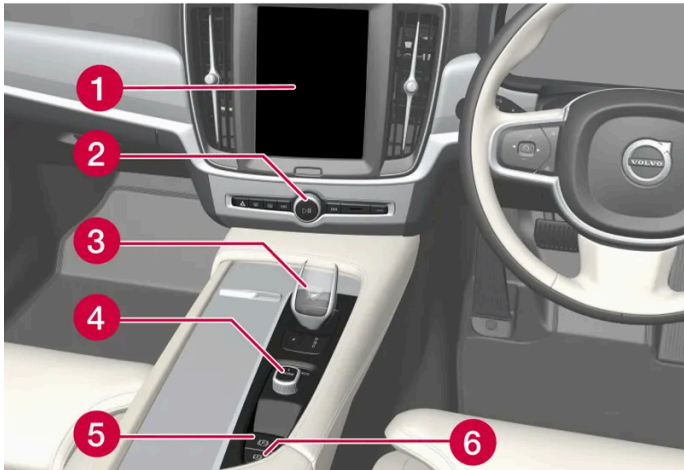

- 1 Pantalla central
- 2 Luces de emergencia, desempañamiento, medios audiovisuales
- 3 Selector de marchas
- 4 Control de arranque
- 5 Freno de estacionamiento
- 6 Freno automático con el vehículo parado

Puerta del conductor

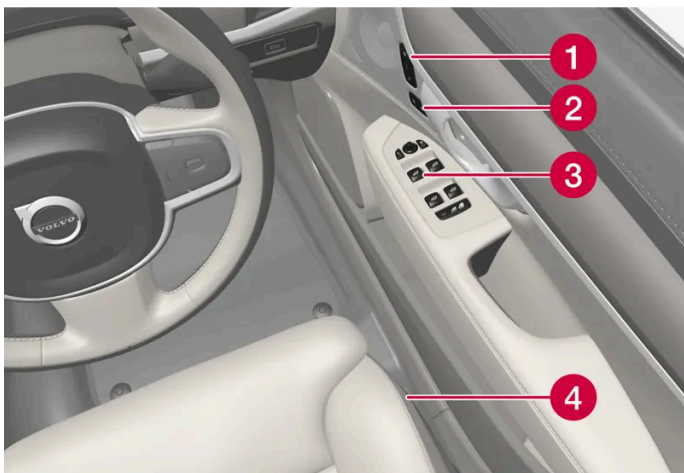

- 1 Memoria de los ajustes del asiento delantero regulado eléctricamente*, los retrovisores exteriores y la pantalla de visualización frontal*
- 2 Cierre centralizado
- 3 Elevalunas eléctricos, retrovisores exteriores, seguro para niños eléctrico*
- 4 Ajuste del asiento delantero

* Opcional/accesorio.

[1] Los automóviles dotados de antideslumbramiento automático carecen de mando de antideslumbramiento manual.

2.5. Conexión de equipos a la toma de diagnóstico del vehículo

La conexión e instalación incorrecta de software o herramientas de diagnóstico puede afectar de forma perjudicial al sistema electrónico del vehículo.

Volvo recomienda encarecidamente que los propietarios de automóviles Volvo solo instalen accesorios originales homologados por Volvo, y que la instalación de dichos accesorios la efectúen únicamente técnicos de mantenimiento de Volvo titulados y cualificados. Algunos accesorios solo funcionan si el sistema informático del vehículo cuenta con el programa de software correspondiente.

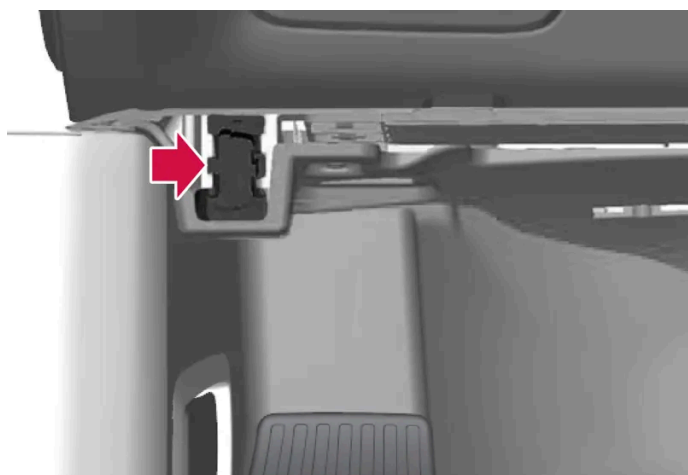

Toma para diagnósticos (toma On-board Diagnostic, OBDII) bajo el tablero de instrumentos en el lado del conductor.

Nota

Volvo Cars se exime de toda responsabilidad sobre las posibles consecuencias derivadas de la conexión de dispositivos no homologados a la toma On-board Diagnostic (OBDII). Esta toma deben utilizarla exclusivamente técnicos de servicio formados y cualificados de Volvo.

2.6. Distracciones del conductor

El conductor es el responsable de adoptar todas las medidas necesarias para garantizar su propia seguridad y la de los pasajeros del vehículo y demás usuarios de la vía pública. Por tanto, un parte de esa responsabilidad consiste en evitar distracciones y actividades que no estén relacionadas con la conducción del automóvil dentro del tráfico rodado.

Su nuevo Volvo integra sistemas de entretenimiento y comunicación con un abundante contenido. Es posible que disponga también de otros dispositivos electrónicos portátiles para su propia comodidad. Use estos sistemas y dispositivos de forma segura para evitar distracciones.

En relación a dichos sistemas deseamos ofrecerle la siguiente advertencia que demuestra el firme compromiso de Volvo con su seguridad: Nunca use estos dispositivos ni ninguna función del vehículo de forma que puedan distraerle en la tarea de conducir

El contenido de este manual representa el estado del manual del usuario en el momento de su impresión y puede que no sea completamente válido en un futuro. Para obtener más información, consulte la primera página del aviso de descarga de responsabilidad completo.

de manera segura. Las distracciones pueden provocar graves accidentes. Además de esta advertencia de carácter general, le brindamos los consejos siguientes en relación a algunas funciones nuevas que puede incorporar el vehículo:

 **Advertencia**

- No use nunca un teléfono móvil con las manos durante la conducción. En algunas zonas está prohibido el uso del teléfono móvil por parte del conductor con el vehículo en movimiento.
- Si el vehículo integra un sistema de navegación, realice ajustes y modificaciones en el itinerario únicamente con el automóvil estacionado.
- Nunca programe el sistema de audio con el automóvil en movimiento. Programe las presintonizaciones de la radio con el automóvil estacionado y emplee dichas presintonizaciones programadas a fin de agilizar y simplificar el uso de esta.
- Nunca use ordenadores portátiles ni tabletas con el vehículo en movimiento.

2.7. Eficiencia ambiental

Volvo Car Corporation trabaja continuamente para desarrollar productos más seguros y eficaces y soluciones que reduzcan el efecto perjudicial en el medio ambiente.



La preocupación por el medio ambiente es uno de los valores esenciales de Volvo Cars que sirven de guía en todas las actividades de la empresa. El trabajo medioambiental contempla todo el ciclo de vida del vehículo y tiene en cuenta su impacto medioambiental desde el diseño hasta su desguace y reciclaje. Uno de los principios fundamentales de Volvo Car Corporation es que cada producto nuevo que se desarrolla debe afectar al medio ambiente en menor medida que el producto al que sustituye.

Un resultado del trabajo medioambiental de Volvo es el desarrollo de las motorizaciones que son más eficaces y menos contaminantes. Volvo también cuida del ambiente personal en el habitáculo. El aire dentro de un vehículo Volvo es, por ejemplo, más limpio que el aire exterior gracias al climatizador.

Su vehículo Volvo cumple rigurosas normas medioambientales a escala internacional. Todas las plantas de montaje de Volvo cuentan con certificado ISO 14001, lo que implica una aproximación sistemática al aspecto medioambiental de los procesos, que conduce a continuas mejoras y menos efectos en el medio ambiente. Tener el certificado ISO significa también que se cumplen los reglamentos y las leyes medioambientales. Volvo exige además a sus socios y colaboradores que cumplan también estas normas.

Consumo de combustible

Como una gran parte del efecto total de un vehículo en el medio ambiente se produce cuando este se utiliza, en la gestión medioambiental de Volvo Car Corporation damos especial prioridad a la reducción del consumo de combustible y las emisiones de dióxido de carbono y otros contaminantes. El consumo de combustible de los automóviles Volvo es altamente competitivo en sus clases respectivas. La reducción del consumo de combustible contribuye en general a disminuir las emisiones de dióxido de carbono, que es un gas que influye en el efecto invernadero.

Contribuir a la mejora del medio ambiente

Un automóvil energéticamente eficiente y que gasta poco combustible puede contribuir a reducir el impacto sobre el medio ambiente y también supone un menor coste para el propietario del vehículo. Como conductor es fácil reducir el consumo de combustible y, de este modo, ahorrar dinero y contribuir a mejorar el medio ambiente. A continuación, le ofrecemos algunos consejos:

- Planifique la conducción para mantener una velocidad media más eficaz. Las velocidades de más de 80 km/h (50 mph) y menos de 50 km/h (30 mph) implican un mayor consumo de combustible.

- Siga los intervalos recomendados en el Manual de servicio y garantía en lo que se refiere al servicio y el mantenimiento del vehículo.
- Procure que el motor funcione lo menos posible al ralentí. Apague el motor en caso de paradas de larga duración. Respete la reglamentación local.
- Planifique el trayecto. Muchas paradas innecesarias y una velocidad irregular contribuyen a incrementar el consumo de combustible.
- Utilice el preacondicionamiento* antes de un arranque en frío. Esto mejora la capacidad de arranque y reduce el desgaste a baja temperatura exterior. En condiciones normales, el motor alcanza antes la temperatura de funcionamiento, lo que reduce el consumo y las emisiones.

Procure también tratar los residuos peligrosos como baterías y aceite de forma respetuosa con el medio ambiente. Hable con un taller en caso de duda sobre como deben desecharse este tipo de residuos. Recomendamos los servicios de un taller autorizado Volvo.

Depuración eficaz de los gases de escape

Su Volvo ha sido fabricado según el lema "Limpio por dentro y por fuera", un concepto que contempla la limpieza ambiental del habitáculo y una depuración muy eficaz de los gases de escape. En muchos casos, las emisiones de gases de escape son muy inferiores a las normas vigentes.

Aire limpio en el habitáculo

Un filtro de aire contribuye a impedir que el polvo y el polen entren en el habitáculo a través de la toma de aire.

El sistema de calidad de aire IAQS (Air Quality System)* garantiza que el aire que entra en el habitáculo sea más limpio que el aire exterior en condiciones de mucho tráfico.

El sistema filtra el aire del habitáculo de impurezas como partículas, hidrocarburos, óxidos de nitrógeno y ozono troposférico. Si el aire exterior está contaminado, se cierra la toma de aire y el aire recircula. Esta situación puede producirse, por ejemplo, al circular con gran densidad de tráfico, en atascos o en túneles.

El IAQS forma parte del CZIP (Clean Zone Interior Package)*, que también incluye una función que activa el ventilador al desactivar el cierre del vehículo con la llave.

Interior

El material que se utiliza en el interior de un Volvo está minuciosamente seleccionado y se ha probado para que resulte cómodo y agradable. Algunos detalles están hechos a mano, por ejemplo, las costuras del volante. El interior se controla para no emitir elementos ni olores que causen molestias, por ejemplo, cuando sube la temperatura o la luz es más intensa.

Talleres Volvo y medio ambiente

Con un mantenimiento regular del vehículo, creará las condiciones necesarias para que este dure más y consuma menos combustible. De esta manera, contribuirá además a un ambiente más limpio. Cuando los talleres Volvo reciben el encargo de revisar y mantener el automóvil, el vehículo pasará a formar parte del sistema Volvo. Volvo ha impuesto normas que regulan el diseño de los talleres para impedir derrames y emisiones perjudiciales. El personal del taller cuenta con las herramientas y los conocimientos necesarios para garantizar una buena protección del medio ambiente.

Reciclaje

Como Volvo contempla en su trabajo todo el ciclo de vida del vehículo, es también importante que el vehículo se recicle de forma respetuosa con el medio ambiente. Casi todo el automóvil puede reciclarse. Rogamos por tanto que el último propietario del vehículo se ponga en contacto con un concesionario para que le remitan a una planta de reciclaje certificada.

* Opcional/accesorio.

2.8. Guía rápida sobre los servicios de Google

Conecte su cuenta de Google a su perfil de usuario para comenzar a usar los servicios de Google.



Iniciando sesión con una cuenta Google podrá personalizar en mayor medida servicios de Google como Asistente de Google y Google Maps. Para poder abrir Google Play deberá asociar una cuenta de Google al perfil de usuario correspondiente.

Crear una cuenta de Google

Visite accounts.google.com/signup. Indique su nombre y cree un correo electrónico y una contraseña, o bien use una cuenta ya existente. Indique su número de teléfono y verifique la cuenta mediante el código enviado al dispositivo.

Iniciar sesión con una cuenta de Google en la pantalla central

- 1 Pulse . Luego presione **Google** y **Asistente de Google**. Pulse el símbolo de perfil para iniciar sesión.
- 2 Indique el correo electrónico vinculado a su cuenta de Google y pulse a continuación **Siguiente**.

El contenido de este manual representa el estado del manual del usuario en el momento de su impresión y puede que no sea completamente válido en un futuro. Para obtener más información, consulte la primera página del aviso de descarga de responsabilidad completo.

3 Indique la contraseña vinculada a su cuenta de Google y pulse a continuación **Siguiente**.

Si surgen problemas en el inicio de sesión, verifique que el automóvil esté conectado a internet.

2.9. Cambio de mercado en caso de importación o traslado de residencia

En caso de importación o traslado a otro país, es importante que registre el automóvil en el nuevo mercado, para, entre otros, garantizar el correcto funcionamiento de los servicios conectados y asegurarse de que el automóvil cumpla con las leyes y requisitos locales.

Visite un concesionario autorizado Volvo

Para obtener ayuda con el registro del automóvil en el nuevo mercado, visite un concesionario autorizado Volvo.

Si no lo hace puede notar que las aplicaciones, Volvo Assistance ^[1], las descargas de software y otros servicios por Internet se ven afectados y no funcionan correctamente.

Crear un nuevo Volvo ID en su nuevo mercado de residencia

Si se traslada a otro país debería crear un nuevo Volvo ID en el nuevo país.

Si anteriormente había creado un Volvo ID en otro país y desea utilizar la misma dirección de correo electrónico debe, en primer lugar, borrar su Volvo ID de la región donde lo había creado. Otra opción consiste en crear un nuevo Volvo ID con otra dirección de correo electrónico.

En vehículos con Volvo Assistance

Descargue la aplicación Volvo Cars del país donde vaya a usar el vehículo y conecte la aplicación a este.

Nota

Visite un concesionario autorizado Volvo si ha importado el automóvil o si se ha trasladado desde otro país.

Los servicios disponibles pueden variar según el mercado y el modelo de vehículo.

Nota

Si el vehículo se exporta a otro mercado, Volvo no es responsable de las posibles adaptaciones que necesite el automóvil para cumplir los requisitos y disposiciones legales vigentes en el mercado que importa el vehículo. Obtenga más información en el apartado Servicio y Garantía o póngase en contacto con su taller Volvo para conocer más detalles.

^[1] Solo en mercados que disponen de Volvo Assistance.

2.10. Mostrar el número de identificación del vehículo

Todos los vehículos tienen un número de identificación exclusivo, el VIN ^[1]

- 1 Pulse en configuración/ajustes  de la parte inferior de la pantalla central.
- 2 Vaya a **Sistema** y a continuación **About**.

Otras maneras de encontrar el VIN son:

- en la primera página del Manual de servicio y garantía
- en el certificado de registro del vehículo
- mirar el salpicadero a través del parabrisas del vehículo.



El VIN tiene una ubicación similar en todos los modelos.

^[1] Vehicle Identification Number

2.11. Grabación de datos

Como parte del trabajo de seguridad y calidad de Volvo, se registra en el vehículo información sobre el funcionamiento, las funciones y las incidencias.

Event Data Recorder (EDR)

Este vehículo está equipado con un "Event Data Recorder" (EDR). Su principal propósito es registrar y grabar datos cuando se producen accidentes o situaciones de posible colisión, es decir, en las que se activa el airbag o el vehículo golpea un obstáculo en la carretera. Los datos se registran para comprender mejor cómo funcionan los sistemas del vehículo en este tipo de situa-

El contenido de este manual representa el estado del manual del usuario en el momento de su impresión y puede que no sea completamente válido en un futuro. Para obtener más información, consulte la primera página del aviso de descarga de responsabilidad completo.

ciones. EDR: está diseñado para registrar datos relacionados con la dinámica del vehículo y los sistemas de seguridad durante un intervalo breve, normalmente 30 segundos o menos.

En accidentes de tráfico o amagos de colisión, el EDR de este vehículo está diseñado para grabar datos relacionados con:

- el funcionamiento de los diferentes sistemas del vehículo
- si los cinturones de seguridad del conductor y los pasajeros estaban puestos y tensados
- el uso de acelerador o el freno por parte del conductor
- la velocidad a la que circulaba el vehículo.

Esta información puede contribuir a comprender las circunstancias en que se producen accidentes de tráfico y lesiones. El EDR graba datos únicamente cuando se produce una situación de peligro. El EDR no registra datos en condiciones normales. El sistema no registra tampoco quién conduce el vehículo ni la posición geográfica en la que se ha producido la situación de colisión real o posible. Sin embargo, otros interesados, como la policía, pueden hacer uso de los datos grabados en combinación con el tipo de información personal identificable que se recopila habitualmente en un accidente de tráfico. Para poder interpretar los datos registrados se requiere un equipamiento especial y acceso al vehículo o al EDR.

Además del EDR, el vehículo está equipado con una serie de ordenadores que tienen como función regular y supervisar el funcionamiento del vehículo. Estos ordenadores pueden grabar datos en condiciones normales, pero lo hacen sobre todo si registran un error referente a la propulsión y las funciones del vehículo o cuando se activa una función de ayuda al conductor (por ejemplo, City Safety y la función de frenado automático).

Una parte de los datos grabados se necesitan para que el mecánico pueda efectuar la revisión y el mantenimiento con el fin de diagnosticar y reparar posibles fallos producidos en el vehículo. La información registrada se necesita también para que Volvo pueda cumplir requisitos legales según la ley y los organismos oficiales correspondientes. La información registrada en el vehículo permanece guardada en sus ordenadores hasta la revisión o la reparación del automóvil.

Aparte de lo mencionado, la información registrada puede utilizarse de forma agregada con fines de investigación y desarrollo de productos para mejorar continuamente la seguridad y la calidad de los vehículos de Volvo.

Volvo no contribuirá a la distribución a terceros de la información almacenada sin el consentimiento del usuario. Sin embargo, debido a requisitos legales y normas nacionales, Volvo puede verse obligado a entregar este tipo de información a la policía y otros organismos que puedan reivindicar su derecho jurídico de tener acceso a la misma. Para poder leer e interpretar la información grabada, se requieren equipos especiales a los que tienen acceso Volvo y los talleres que han firmado un contrato con la marca. Volvo es responsable de que la información que Volvo recibe cuando el vehículo se lleva al taller se almacene y se administre de forma segura y que su uso cumpla con las normas aplicables. Para más información, póngase en contacto con un concesionario Volvo.

TCAM

Los vehículos equipados con TCAM pueden recopilar datos referentes a las funciones de seguridad del automóvil y a otras funciones del vehículo. Los datos se recopilan para su utilización en el desarrollo de productos, el seguimiento de la calidad y los trabajos de mejora de la seguridad, así como para mejorar y supervisar la calidad del vehículo y sus funciones de seguridad. El propósito de la recopilación de datos consiste también en gestionar las garantías de Volvo Cars y cumplir los requisitos legales relacionados con los datos de emisiones del motor.

2.12. Conexión a Internet y entretenimiento

El automóvil ofrece una interfaz inteligente y una conexión al mundo digital. Con una estructura de navegación intuitiva, podrá obtener la ayuda, la información y el mantenimiento más útil cuando se necesita.

Ello incluye todas las soluciones del vehículo relacionadas con el mantenimiento, la conexión a Internet, la navegación y la interfaz de usuario entre el conductor y el vehículo.

Política de uso

La presente Política de uso razonable se aplica a su utilización de los servicios conectados disponibles en el automóvil.

En el uso de estos servicios se compromete a no

- enviar contenido ilegal, obsceno, difamatorio, amenazador, hostigador, promotor del odio, racista, étnicamente discriminatorio o en otro modo inapropiado
- usar el servicio en vulneración de la legislación aplicable
- usar el servicio con fines comerciales.

Su conexión móvil forma parte de un acceso compartido. Volvo se reserva el derecho a interrumpir su acceso o uso del servicio si este implica una gran cantidad de datos en un modo desproporcionado respecto a otros usuarios. Volvo también podrá interrumpir su acceso por razones técnicas o para proteger otras funciones del vehículo. Su acceso al servicio conectado está sujeto a las condiciones de terceros impuestas por el proveedor de la red móvil.

Información dónde y cuándo se necesita

Las diferentes pantallas del vehículo proporcionan información en el momento oportuno. La información se muestra en diferentes lugares según la prioridad que debe darle el conductor.

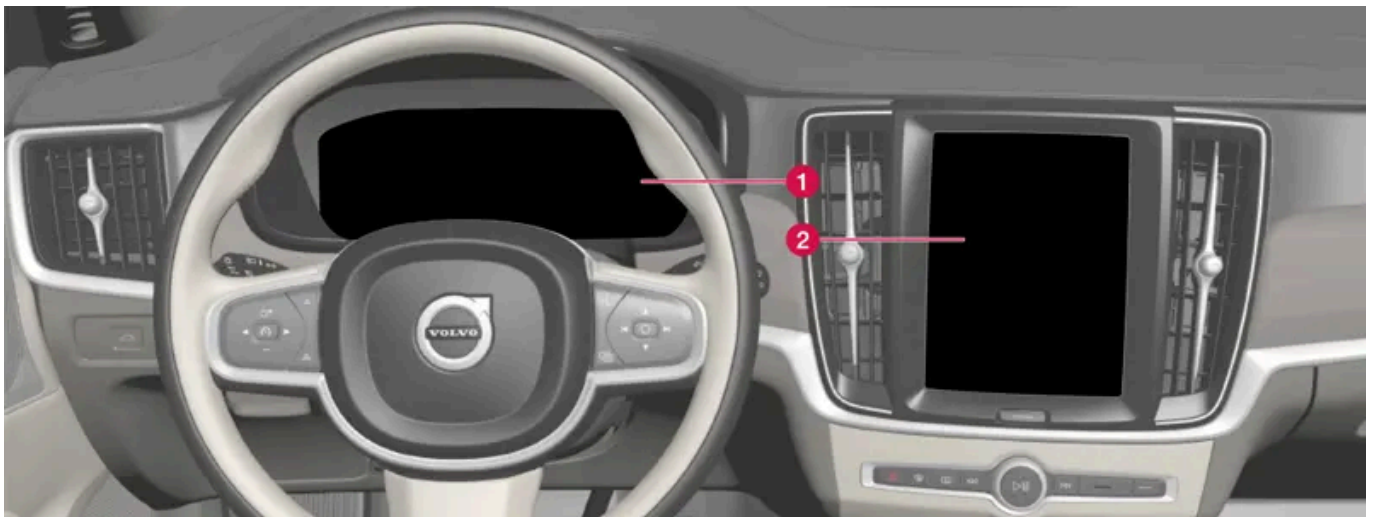

Diferentes tipos de información se muestran en diferentes pantallas según la prioridad que debe recibir la información.

- 1 La pantalla del conductor muestra, entre otras cosas, información sobre velocidad y señales de tráfico, símbolos de advertencia y control e información relativa a la batería. La pantalla del conductor también puede presentar llamadas entrantes o información sobre la canción reproducida en esos momentos. Se controla con los dos teclados del volante.
- 2 Buena parte de las funciones principales del automóvil se controlan desde la pantalla central, entre otras, el climatizador, el sistema de entretenimiento y la posición de los asientos. La pantalla central brinda también información, entre otros, sobre navegación y señales de tráfico. El conductor y los demás ocupantes del vehículo pueden controlar la información que se muestra en la pantalla central cuando sea necesario.

i Nota

Llevar guantes puede limitar o impedir la respuesta de la pantalla táctil.

Pantalla de visualización frontal*

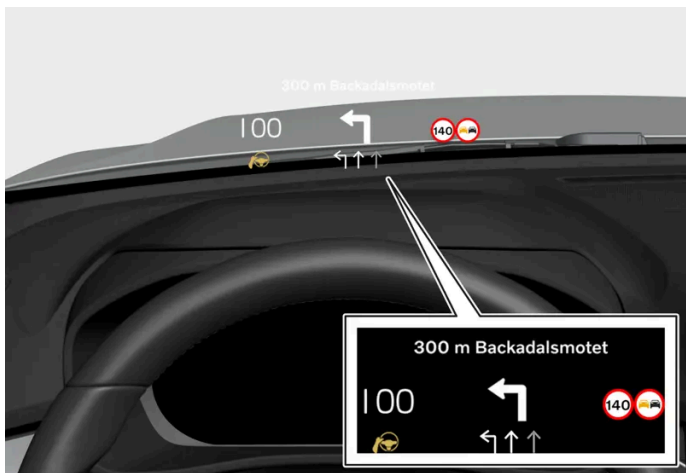

La pantalla de visualización frontal muestra información seleccionada que el conductor debe gestionar tan pronto como sea posible. Puede tratarse, por ejemplo, de advertencias de tráfico, información sobre la velocidad y navegación. En la pantalla de visualización frontal se muestra también información sobre señales de tráfico y llamadas telefónicas. Esta pantalla se controla con el teclado derecho del volante y desde la pantalla central.

Sistema de control por voz

El sistema de control por voz puede utilizarse sin que el conductor necesite apartar las manos del volante. El sistema puede comprender el habla natural. Utilice el control por voz, por ejemplo, para reproducir un tema, llamar por teléfono, subir la calefacción o leer un mensaje de texto.

* Opcional/accesorio.

2.13. Información importante sobre accesorios y equipos adicionales

Si el montaje y la conexión de los accesorios y los equipos opcionales se efectúan de forma incorrecta, puede verse afectado de forma perjudicial el sistema electrónico del automóvil.

Volvo recomienda encarecidamente a los propietarios de los vehículos Volvo que únicamente instalen accesorios originales aprobados por Volvo, y que la instalación siempre la efectúe un técnico de servicio formado y cualificado de Volvo. Algunos accesorios solo funcionan después de haber programado el software correspondiente en el sistema electrónico del automóvil.

El equipamiento que se describe en el manual del propietario no está disponible en todos los automóviles, ya que estos se equipan de diferente manera en función de normas o reglamentos nacionales y locales y las necesidades de los diferentes mercados.

El contenido de este manual representa el estado del manual del usuario en el momento de su impresión y puede que no sea completamente válido en un futuro. Para obtener más información, consulte la primera página del aviso de descarga de responsabilidad completo.

Los elementos opcionales y accesorios descritos en el presente manual se señalan con un asterisco. En caso de duda sobre lo que es de serie u opcional, hable con el concesionario Volvo.

- Los accesorios originales Volvo han sido comprobados para garantizar su adecuada operación junto con los sistemas del vehículo en lo relativo al rendimiento, la seguridad y el control de emisiones. Además, los técnicos de servicio formados y cualificados de Volvo saben dónde instalar los accesorios de manera segura en su Volvo. Consulte siempre con un técnico de servicio formado y cualificado de Volvo antes de instalar ningún accesorio dentro o sobre su automóvil.
- Los accesorios no aprobados por Volvo pueden no haber sido comprobados específicamente para la instalación en su vehículo.
- Algunos de los sistemas relacionados con el rendimiento y la seguridad del automóvil pueden verse afectados negativamente si instala accesorios no comprobados por Volvo, o bien si permite que una persona sin experiencia sobre el automóvil instale los accesorios.
- Aparte de ello, es probable que los daños ocasionados por accesorios instalados de una manera no autorizada o incorrecta queden excluidos de la garantía de vehículo nuevo. Podrá hallar más información sobre la garantía en el Manual de servicio y garantía. Volvo no se responsabiliza de los eventuales fallecimientos, lesiones o costes producidos como consecuencia de la instalación de accesorios no originales.

 **Advertencia**

El conductor es siempre el responsable de operar el automóvil de un modo seguro y conforme a la legislación y la normativa vigente.

También es importante que se efectúe el mantenimiento y servicio del vehículo conforme a las recomendaciones de Volvo, la información de propietario y el Manual de servicio y garantía.

Si existiera alguna diferencia entre la información de la pantalla central y la del resto de fuentes, siempre prevalecerá la información de la pantalla central.

3. Seguridad

3.1. Cinturón de seguridad

3.1.1. Cinturones de seguridad

Un frenazo puede acarrear graves consecuencias si no se utiliza el cinturón de seguridad.

Para que el cinturón de seguridad proporcione una buena protección es importante que vaya pegado al cuerpo. No incline el respaldo demasiado hacia atrás. El cinturón de seguridad está concebido para proteger en una posición normal de asiento.

 **Advertencia**

No utilice abrazaderas ni fije el cinturón en ganchos ni otros elementos del interior, lo que impedirá que el cinturón de seguridad se ajuste debidamente al cuerpo.

 **Advertencia**

El cinturón de seguridad y el airbag interactúan. Si no se usa el cinturón de seguridad, o se hace de un modo incorrecto, puede repercutir en el efecto del airbag en caso de colisión.

 **Advertencia**

Nunca modifique o repare el cinturón de seguridad usted mismo. Volvo recomienda que se ponga en contacto con un taller autorizado Volvo.

Si el cinturón sufre una carga muy intensa, por ejemplo, con motivo de una colisión, cambie el cinturón de seguridad completo. El cinturón puede haber perdido parte de sus propiedades protectoras, aunque no parezca haber recibido daños. Cambie también el cinturón si está desgastado o deteriorado. El cinturón de seguridad nuevo debe estar homologado y diseñado para montarse en el mismo sitio que el cinturón sustituido.

3.1.2. Ponerse y quitarse el cinturón de seguridad

Compruebe que todos los ocupantes del automóvil llevan puesto el cinturón antes de iniciar la marcha.

Ponerse el cinturón de seguridad

- 1 Saque lentamente el cinturón y compruebe que no esté retorcido ni dañado.

i Nota

El cinturón de seguridad integra un retractor que se bloquea en las situaciones siguientes:

- si se despliega el cinturón demasiado rápido.
- cuando el coche frena o acelera.
- si el coche se inclina mucho.
- al tomar curvas más cerradas.

- 2 Para abrochar el cinturón de seguridad introduzca la hebilla en el cierre correspondiente del cinturón.
➤ Se oirá un "clic" que indica que el cinturón está abrochado.

! Advertencia

Coloque siempre la hebilla del cinturón de seguridad en el cierre del lado que corresponda. De lo contrario, los cinturones de seguridad y los cierres pueden no funcionar de manera prevista en caso de colisión. Se corre por tanto el riesgo de sufrir lesiones graves.

- 3 En los asientos delanteros, el cinturón de seguridad puede ajustarse en altura.



Comprima la fijación del cinturón de seguridad y lleve el cinturón hacia arriba o hacia abajo.

Coloque el cinturón lo más alto posible sin que roce con el cuello.

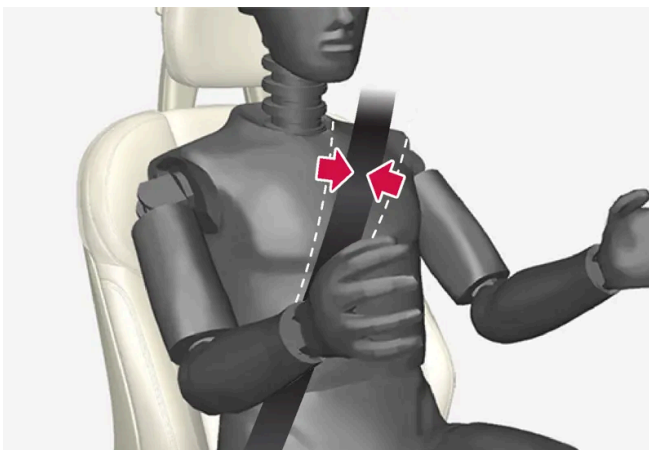

El cinturón debe estar colocado sobre la parte anterior del hombro (no sobre el brazo).

- 4 Estire la banda de la cintura tirando de la banda diagonal arriba hacia el hombro.

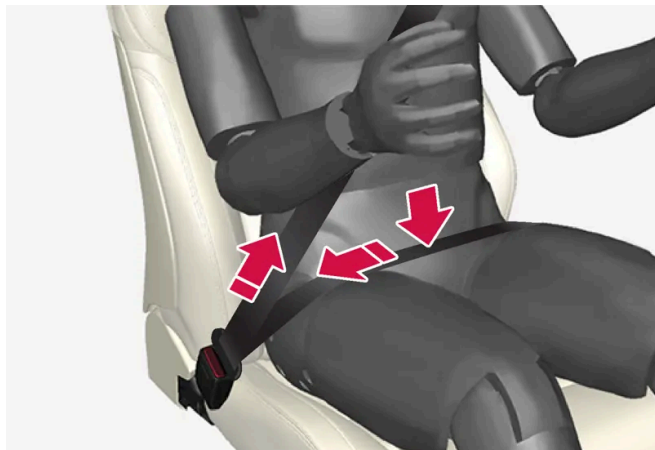

La banda de la cintura debe ir baja (no por encima del abdomen).

! Advertencia

Cada uno de los cinturones de seguridad está concebido para una sola persona.

! Advertencia

No utilice abrazaderas ni fije el cinturón en ganchos ni otros elementos del interior, lo que impedirá que el cinturón de seguridad se ajuste debidamente al cuerpo.

! Advertencia

No dañe nunca los cinturones de seguridad y no introduzca objetos extraños en el cierre. De lo contrario, los cinturones de seguridad y los cierres pueden no funcionar de manera prevista en caso de colisión. Se corre por tanto el riesgo de sufrir lesiones graves.

Quitarse el cinturón de seguridad

- 1 Pulse el botón rojo del cierre y deje que la bobina recoja el cinturón.
- 2 Si no queda recogido del todo, introduzca el cinturón manualmente para que no quede suelto.

3.1.3. Pretensor del cinturón de seguridad

El contenido de este manual representa el estado del manual del usuario en el momento de su impresión y puede que no sea completamente válido en un futuro. Para obtener más información, consulte la primera página del aviso de descargo de responsabilidad completo.

El vehículo está equipado con pretensores estándar y eléctricos en los cinturones de seguridad que tensan los cinturones en situaciones críticas y colisiones.

Pretensor estándar de cinturón de seguridad

Todos los cinturones de seguridad están equipados con un pretensor estándar.

El pretensor estándar tensa el cinturón de seguridad en caso de una colisión de suficiente intensidad, para así retener con mayor eficacia a los ocupantes del vehículo.

Pretensor eléctrico de cinturón de seguridad

Los cinturones de seguridad del conductor y del acompañante del asiento delantero están equipados con pretensores eléctricos.

El tensor interactúa con los sistemas de ayuda al conductor de asistencia ante riesgo de colisión y Rear Collision Warning* y puede activarse conjuntamente con estos. En situaciones críticas como frenazos bruscos, salidas de la carretera (por ejemplo, si el vehículo vuelca en una cuneta, se despega del suelo o choca contra algún elemento sobre el terreno), derrapes o riesgo de colisión, el motor eléctrico del tensor puede tensar este.

El pretensor eléctrico de cinturón de seguridad ayuda a posicionar mejor a los ocupantes del automóvil, lo cual reduce el riesgo de que se golpeen contra el interior del vehículo y mejora el efecto de sistemas de seguridad como los airbags.

Cuando cesa la situación crítica el cinturón y el pretensor eléctrico vuelven a su estado inicial de forma automática, aunque también pueden restablecerse de forma manual.

Importante

Si se desconecta el airbag del acompañante, de desconecta también el pretensor eléctrico en el lado del acompañante.

Advertencia

Nunca modifique o repare el cinturón de seguridad usted mismo. Volvo recomienda que se ponga en contacto con un taller autorizado Volvo.

Si el cinturón sufre una carga muy intensa, por ejemplo, con motivo de una colisión, cambie el cinturón de seguridad completo. El cinturón puede haber perdido parte de sus propiedades protectoras, aunque no parezca haber recibido daños. Cambie también el cinturón si está desgastado o deteriorado. El cinturón de seguridad nuevo debe estar homologado y diseñado para montarse en el mismo sitio que el cinturón sustituido.

* Opcional/accesorio.

3.1.4. Reposicionar el tensor eléctrico de cinturón de seguridad

El tensor eléctrico de cinturón de seguridad está diseñado para reponerse automáticamente, pero si el cinturón siguiera estirado dicho tensor eléctrico se puede reponer de forma manual.

- 1 Detenga el vehículo en un lugar seguro.
 - 2 Quítese el cinturón de seguridad y vuelva a ponérselo.
- El cinturón de seguridad y el pretensor eléctrico se reponen.

 **Advertencia**

Nunca modifique o repare el cinturón de seguridad usted mismo. Volvo recomienda que se ponga en contacto con un taller autorizado Volvo.

Si el cinturón sufre una carga muy intensa, por ejemplo, con motivo de una colisión, cambie el cinturón de seguridad completo. El cinturón puede haber perdido parte de sus propiedades protectoras, aunque no parezca haber recibido daños. Cambie también el cinturón si está desgastado o deteriorado. El cinturón de seguridad nuevo debe estar homologado y diseñado para montarse en el mismo sitio que el cinturón sustituido.

3.1.5. Testigos de las puertas y los cinturones de seguridad

El sistema recuerda a quienes no llevan puesto el cinturón de seguridad que se lo pongan y avisa si está abierta alguna puerta, el capó, o alguna tapa o compuerta.

Información en la pantalla del conductor



Gráfico en la pantalla del conductor.

El gráfico de la pantalla del conductor muestra el estado de cinturones, capó, portón trasero y puertas.

Se acepta el gráfico presionando el botón  del teclado derecho del volante.

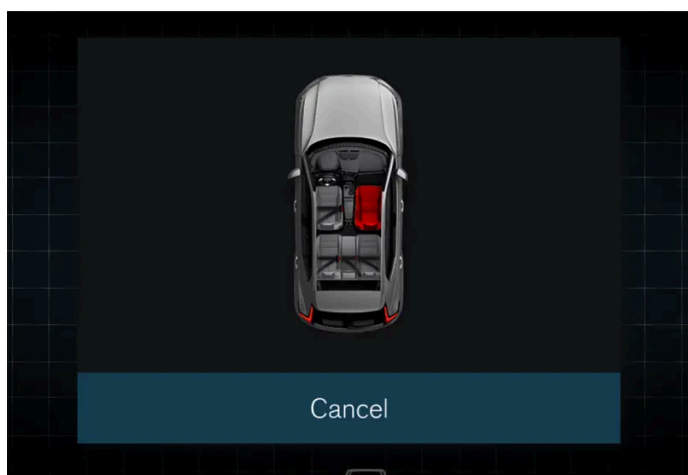

Justo después de confirmar el gráfico, o, de no hacerlo, un momento más tarde, puede presentarse este en un formato más reducido en el borde superior de la pantalla del conductor.

Testigo del cinturón de seguridad



Aviso luminoso en la consola de techo.

El aviso luminoso se emite en la consola del techo y con el símbolo de advertencia en la pantalla del conductor.

El tipo de recordatorio luminoso (fijo o intermitente) y de recordatorio acústico (distintas señales) dependerá de la velocidad, el tiempo de conducción y la autonomía.

Nota

Los cinturones de seguridad incorporados de los sistemas de retención infantil no se incluyen en el sistema de recordatorios de cinturón.

Los recordatorios y la información de tipo gráfico se presentan de diferentes maneras en función de la ubicación del cinturón.

En lo que respecta al asiento delantero, se emite:

- un recordatorio cuando el conductor o los pasajeros no emplean el cinturón de seguridad durante el trayecto
- un recordatorio si se desabrocha un cinturón de seguridad durante el trayecto
- información sobre los cinturones de seguridad usados y no usados.

En lo que respecta al asiento trasero, se emite:

- un recordatorio si se desabrocha un cinturón de seguridad durante el trayecto
- información sobre los cinturones de seguridad usados y no usados.

Recordatorios de puerta, capó y portón trasero

Si el capó, el portón trasero o alguna de las puertas no están debidamente cerradas, se mostrará lo que está abierto en el gráfico de la pantalla del conductor. Detenga el automóvil tan pronto como sea posible en un lugar seguro y cierre lo que ha activado el aviso.

El contenido de este manual representa el estado del manual del usuario en el momento de su impresión y puede que no sea completamente válido en un futuro. Para obtener más información, consulte la primera página del aviso de descarga de responsabilidad completo.

3.2. Airbags

3.2.1. Airbags

El automóvil integra un conjunto de airbags para ayudar a proteger al conductor y los pasajeros.

 **Nota**

Los sensores reaccionan de forma distinta en función del curso de la colisión y del eventual uso del cinturón de seguridad. En todas las posiciones de cinturón.

Por lo tanto, pueden producirse accidentes en que sólo se active uno (o ninguno) de los airbags. Los sensores detectan la violencia del impacto que sufre el vehículo y la acción se adapta en consecuencia, para que ninguno, uno o varios airbags se activen.

 **Advertencia**

La unidad de mando del sistema de airbags está situada en la consola central. Si la consola central se sumerge en agua u otro líquido, desconecte los cables de la batería de arranque. No intente arrancar el automóvil, ya que pueden activarse los airbags. Haga transportar el automóvil. Volvo recomienda transportar el automóvil a un taller autorizado Volvo.

Airbags activados

Si se despliega alguno de los airbags, Volvo recomienda lo siguiente:

- Transportar el automóvil. Volvo recomienda transportar el automóvil a un taller autorizado Volvo. No conduzca nunca con los airbags desplegados.
- Volvo recomienda confiar el cambio de componentes del sistema de seguridad del automóvil a un taller autorizado Volvo.
- Solicite asistencia médica en caso necesario.

 **Advertencia**

Nunca conduzca con airbags desplegados. Ello puede dificultar el control del vehículo. Pueden estar dañados también otros sistemas de seguridad. En caso de una exposición intensa, el humo y polvo generados en el despliegue de los airbags puede provocar irritación o daños en piel y ojos. En caso de molestias, lave con agua fría. Asimismo, el rápido proceso de despliegue, en combinación con el material del airbag, puede dar lugar a rozaduras y quemaduras en la piel.

3.2.2. Airbags del conductor

Como complemento del cinturón de seguridad el automóvil está equipado con airbag del volante y airbag de rodillas^[1] en el lado del conductor.

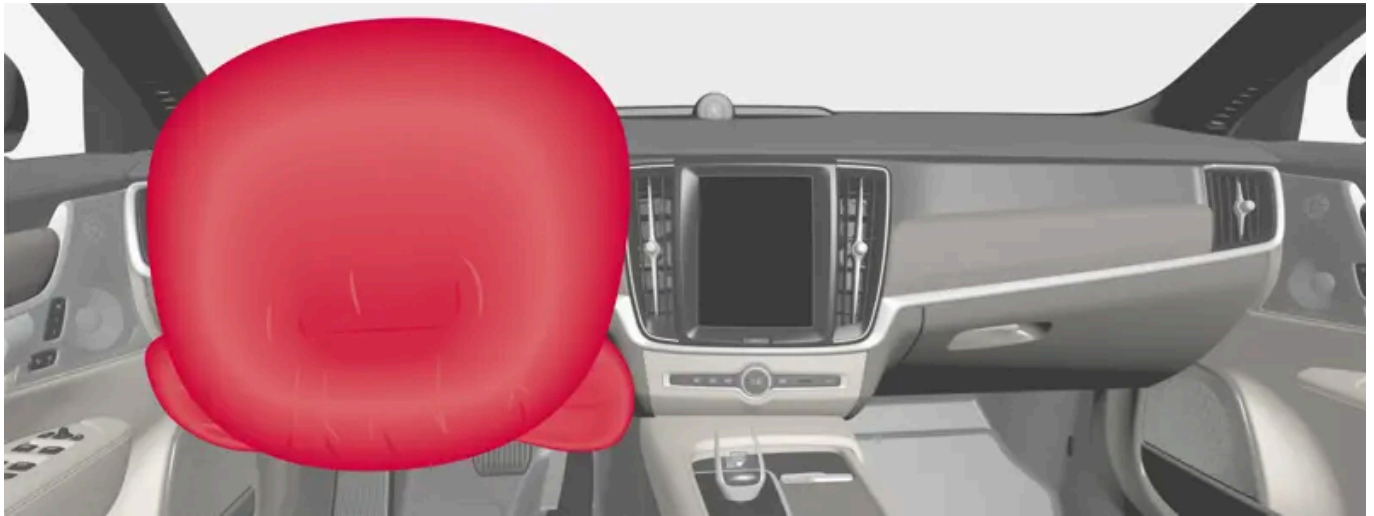

Airbag del volante y airbag de rodillas^[1] en el lado del conductor del asiento delantero.

En caso de una colisión frontal, los airbags contribuyen a proteger la cabeza, la nuca, la cara y el pecho del conductor, así como las rodillas y las piernas.

En caso de una colisión de suficiente intensidad, los sensores reaccionan y se inflan uno o varios airbags. El airbag amortigua el choque del pasajero en el momento de la colisión. Al comprimirse durante la colisión, el airbag se vacía. Con motivo de ello, se forma cierta cantidad de humo en el automóvil, lo que es completamente normal. Todo el proceso de inflado y desinflado del airbag no dura más que unas décimas de segundo.

 **Advertencia**

El cinturón de seguridad y el airbag interactúan. Si no se usa el cinturón, o se hace de un modo incorrecto, puede repercutir en el efecto del airbag en caso de colisión.

Para no resultar lesionados en caso de despliegue del airbag, los pasajeros deben sentarse lo más erguidos posible con los pies sobre el suelo y la espalda apoyada en el respaldo.

 **Advertencia**

Volvo recomienda que se ponga en contacto con un taller autorizado Volvo para reparar el sistema. Una intervención errónea en el sistema de airbags puede provocar una operación deficiente y, con ello, graves lesiones.

Ubicación del airbag del volante

El airbag está plegado en el centro del volante. El volante lleva estampadas las letras AIRBAG.

Ubicación del airbag de rodillas^[1]

El airbag se instala plegado en la parte inferior del tablero de instrumentos en el lado del conductor. El panel lleva estampadas las letras AIRBAG.

 **Advertencia**

No coloque ni fije objetos delante o encima del panel donde está situado el airbag de rodilla.

^[1] El vehículo está equipado con airbag de rodillas únicamente en algunos mercados.

3.2.3. Airbag del acompañante

Como complemento del cinturón de seguridad, el vehículo está equipado con airbag en el asiento del acompañante.



Airbag en el asiento delantero del acompañante.

En caso de una colisión frontal, el airbag contribuye a proteger la cabeza, la nuca, la cara y el pecho del acompañante, así como las rodillas y las piernas.

En caso de una colisión de suficiente intensidad, los sensores reaccionan y se infla el airbag. El airbag amortigua el choque del pasajero en el momento de la colisión. Al comprimirse durante la colisión, el airbag se vacía. Con motivo de ello, se forma cierta cantidad de humo en el automóvil, lo que es completamente normal. Todo el proceso de inflado y desinflado del airbag no dura más que unas décimas de segundo.

 **Advertencia**

El cinturón de seguridad y el airbag interactúan. Si no se usa el cinturón, o se hace de un modo incorrecto, puede repercutir en el efecto del airbag en caso de colisión.

Para no resultar lesionados en caso de despliegue del airbag, los pasajeros deben sentarse lo más erguidos posible con los pies sobre el suelo y la espalda apoyada en el respaldo.

 **Advertencia**

Volvo recomienda que se ponga en contacto con un taller autorizado Volvo para reparar el sistema. Una intervención errónea en el sistema de airbags puede provocar una operación deficiente y, con ello, graves lesiones.

Ubicación del airbag del acompañante

El airbag está plegado en un compartimento situado encima de la guantera. El panel lleva estampadas las letras AIRBAG.

 **Advertencia**

No coloque ningún objeto delante o sobre el tablero de instrumentos donde está situado el airbag del puesto de acompañante.

Letrero de airbag de acompañante



Placa en la visera del lado del acompañante.

El letrero de advertencia del airbag del acompañante está ubicado según se indica arriba.

! **Advertencia**

Si el vehículo no está equipado con interruptor para conectar y desconectar el airbag del acompañante, el airbag estará siempre conectado.

! **Advertencia**

No permita que nadie permanezca de pie o sentado delante del asiento del acompañante.

No coloque nunca un sistema de retención infantil en sentido contrario a la marcha en el asiento delantero del acompañante si está conectado el airbag.

Los pasajeros sentados en el sentido de la marcha (niños y adultos) no deben ocupar nunca el asiento delantero del acompañante si el airbag está desconectado.

Si no se siguen estas recomendaciones, pueden producirse lesiones graves y hasta mortales.

! **Advertencia**

NUNCA use un sistema de retención infantil orientado hacia atrás en un asiento protegido por un AIRBAG ACTIVADO delante del asiento. Ello puede causar la MUERTE o DAÑOS GRAVES al NIÑO.

3.2.4. Activar o desactivar el airbag del acompañante *

El airbag del acompañante puede desconectarse si el vehículo está equipado con el interruptor Passenger Airbag Cut Off Switch (PACOS).

El interruptor de desconexión del airbag del acompañante está situado en el lateral del salpicadero en el lado del acompañante y está accesible cuando se abre la puerta.

Compruebe que el interruptor está colocado en la posición correcta.

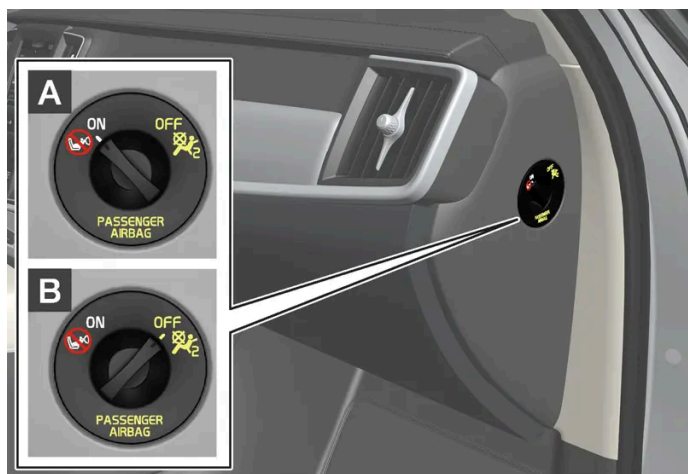

A ON - el airbag está conectado y cualquier pasajero (niño o adulto) puede sentarse de forma segura en el asiento del acompañante en el sentido de la marcha.

El contenido de este manual representa el estado del manual del usuario en el momento de su impresión y puede que no sea completamente válido en un futuro. Para obtener más información, consulte la primera página del aviso de descarga de responsabilidad completo.

B OFF: El airbag está desactivado y un niño puede sentarse de forma segura en un sistema de retención infantil en sentido contrario a la marcha.

 **Advertencia**

Si el vehículo no está equipado con interruptor para conectar y desconectar el airbag del acompañante, el airbag estará siempre conectado.

Activar el airbag del acompañante



1

Tire del interruptor hacia fuera y gírelo de la posición OFF a ON.

- La pantalla del conductor muestra el mensaje **Airbag del acompañante activado**.

Nota

Si se conecta o desconecta el airbag del acompañante con el vehículo en la posición de encendido I o inferior, se mostrará un mensaje en la pantalla del conductor y aparecerá la siguiente indicación en la consola de techo aproximadamente 6 segundos después de poner el sistema eléctrico del vehículo en la posición de encendido II.

- 2 Confirme el mensaje pulsando el botón O del teclado derecho del volante.



- En la consola del techo aparece un mensaje y un símbolo de advertencia indicando que el airbag del asiento del acompañante está conectado.



Advertencia

No coloque nunca un sistema de retención infantil en sentido contrario a la marcha en el asiento delantero del acompañante cuando está conectado el airbag.

El airbag del acompañante delantero debe estar siempre activado cuando ocupan el asiento pasajeros (niños y adultos) sentados en el sentido de la marcha.

Si no se siguen estas recomendaciones, pueden producirse lesiones graves y hasta mortales.

Desactivar el airbag del acompañante



1

Tire del interruptor hacia fuera y gírelo de la posición ON a OFF.

- La pantalla del conductor muestra el mensaje **Airbag del acompañante desactivado**.

Nota

Si se conecta o desconecta el airbag del acompañante con el vehículo en la posición de encendido I o inferior, se mostrará un mensaje en la pantalla del conductor y aparecerá la siguiente indicación en la consola de techo aproximadamente 6 segundos después de poner el sistema eléctrico del vehículo en la posición de encendido II.

- 2 Confirme el mensaje pulsando el botón O del teclado derecho del volante.



- En la consola del techo aparece un mensaje de advertencia y un símbolo para indicar que el airbag del asiento del acompañante está desconectado.

Advertencia

Los pasajeros sentados en el sentido de la marcha (niños y adultos) no deben ocupar nunca el asiento del acompañante si el airbag está desconectado.

Si no se sigue esta recomendación, pueden producirse lesiones graves y hasta mortales.

! Importante

Si se desconecta el airbag del acompañante, de desconecta también el pretensor eléctrico en el lado del acompañante.

* Opcional/accesorio.

3.2.5. Cortinas inflables

La cortina inflable, Inflatable Curtain (IC) protege la cabeza del conductor y los pasajeros en caso de colisión.

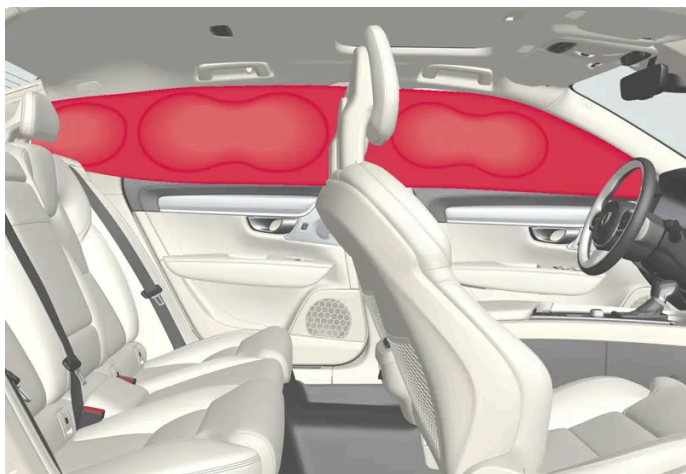

La cortina inflable va instalada sobre ambos laterales del techo interior, ayudando a proteger al conductor y a los ocupantes situados en las plazas exteriores del vehículo. Los paneles están identificados con IC AIRBAG.

En caso de una colisión de suficiente intensidad, los sensores reaccionan y el airbag de techo lateral se infla.

! Advertencia

Volvo recomienda que se ponga en contacto con un taller autorizado Volvo para reparar el sistema. Una intervención incorrecta en el sistema de cortina inflable puede provocar un funcionamiento deficiente y, a consecuencia de ello, graves lesiones.

! Advertencia

No cuelgue ni fije objetos pesados en los asideros del techo. Los ganchos solo está previstos para prendas ligeras (no objetos duros como, por ejemplo, paraguas).

No atornille ni monte nada en el techo interior, los montantes de las puertas o los paneles laterales del automóvil. De lo contrario, puede perderse el efecto de protección previsto. Volvo recomienda que sólo se utilicen piezas originales Volvo aprobadas para colocarse en estas zonas.

 **Advertencia**

Deje 10 cm (4") de espacio entre la carga y la ventanilla lateral si el vehículo se carga por encima del borde superior de las ventanillas de las puertas. De lo contrario se perderá el efecto protector de la cortina inflable oculta detrás del techo interior del vehículo.

 **Advertencia**

La cortina inflable es un complemento del cinturón de seguridad. Emplee siempre el cinturón de seguridad.

3.2.6. Airbags laterales exteriores

Los airbags laterales exteriores de las plazas del conductor y el acompañante ayudan a proteger el pecho y las caderas en caso de colisión.



Los airbags laterales exteriores van montados en las estructuras exteriores de los asientos delanteros y ofrecen protección al conductor y el acompañante.

En caso de colisión de suficiente intensidad, los sensores reaccionarán y se inflará el airbag lateral exterior. El airbag se infla entre el pasajero y el panel de la puerta, amortiguando así el golpe en el momento de la colisión. Al comprimirse durante la colisión, el airbag se vacía. Normalmente, el airbag lateral exterior solo se infla en el lado de la colisión.

 **Advertencia**

Volvo recomienda que se ponga en contacto con un taller autorizado Volvo para reparar el sistema. Una intervención incorrecta en el sistema de airbags laterales puede provocar un funcionamiento deficiente y, a consecuencia de ello, graves lesiones.

 **Advertencia**

No coloque ningún objeto en la zona situada entre el lado exterior del asiento y el panel de puerta, ya que esta zona puede verse afectada por el airbag lateral.

Volvo recomienda usar exclusivamente fundas homologadas por Volvo. Otros tapizados pueden impedir el funcionamiento del airbag lateral.

 **Advertencia**

El airbag lateral es un complemento del cinturón de seguridad. Emplee siempre el cinturón de seguridad.

Airbags laterales y los sistemas de retención infantil

El airbag lateral no afecta negativamente a la capacidad de protección del asiento infantil o el cojín elevador.

3.3. Seguridad infantil

3.3.1. Puntos de fijación del sistema de retención infantil

3.3.1.1. Puntos de fijación inferiores para sistemas de retención infantil

El vehículo está equipado con puntos de fijación inferiores para instalar sistemas de retención infantil en el asiento delantero* y en el asiento trasero.

Los puntos de fijación inferiores están previstos para utilizarse con ciertos asientos infantiles en sentido contrario a la marcha.

Siga siempre las instrucciones de montaje del fabricante para instalar un sistema de retención infantil en los puntos de fijación inferiores.

Ubicación de los puntos de fijación



Ubicación de los puntos de fijación en el asiento delantero.

Los puntos de fijación del asiento delantero* están situados en los laterales del espacio para las piernas de puesto de acompañante.

Los puntos de fijación del asiento delantero solo pueden estar montados si el vehículo incorpora un interruptor para la activación/desactivación del airbag del acompañante*.

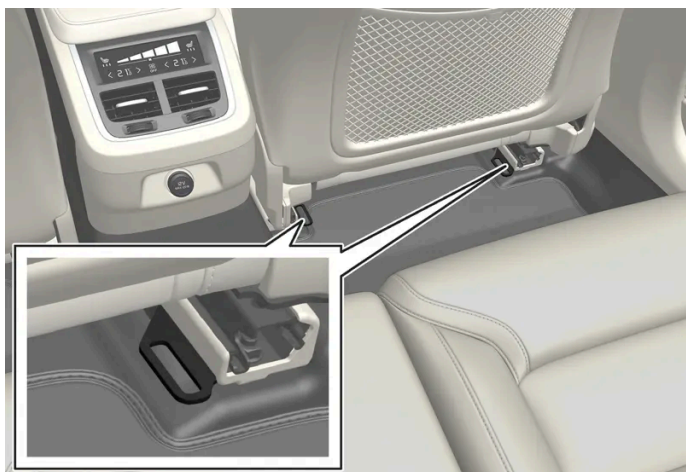

Ubicación de los puntos de fijación en el asiento trasero.

Los puntos de fijación del asiento trasero están situados en el extremo posterior los carriles del suelo de los asientos delanteros.

i Nota

No guarde nunca objetos sueltos junto a las patas de apoyo de un sistema de retención infantil. Asegúrese de anclar las piezas sueltas del sistema de retención infantil (por ejemplo, las cintas de sujeción) de acuerdo con las indicaciones de montaje de dicho sistema.

* Opcional/accesorio.

3.3.1.2. Puntos de fijación i-Size/ISOFIX para sistemas de retención infantil

El vehículo está equipado con puntos de fijación i-Size e ISOFIX para instalar sistemas de retención infantil en el asiento trasero.

i-Size e ISOFIX^[1] son sistemas de fijación para sistemas de retención infantil que se ajustan a normas internacionales.

Siga siempre las instrucciones de montaje del fabricante para fijar el sistema de retención infantil en los puntos de fijación i-Size o ISOFIX.

Ubicación de los puntos de fijación



La ubicación de los puntos de fijación en el asiento trasero se indica mediante símbolos^[1] en las tapas que ocultan dichos puntos.

Los puntos de fijación i-Size e ISOFIX del asiento trasero están cubiertos en la parte inferior del respaldo de dicho asiento, en las plazas exteriores.

Para acceder a los puntos de fijación, levante las tapas. Localice los puntos de fijación, que pueden estar situados un poco por detrás de las tapas.

^[1] El nombre y el símbolo cambian según el mercado.

3.3.1.3. Puntos de fijación superiores para sistemas de retención infantil

El vehículo está provisto de puntos de fijación superiores para instalar un sistema de retención infantil en las plazas laterales del asiento trasero.

Los puntos de fijación superiores están previstos para utilizarse principalmente junto con asiento infantiles colocados en el sentido de la marcha.

Siga siempre las instrucciones de montaje del fabricante para instalar un sistema de retención infantil en los puntos de fijación superiores.

El contenido de este manual representa el estado del manual del usuario en el momento de su impresión y puede que no sea completamente válido en un futuro. Para obtener más información, consulte la primera página del aviso de descarga de responsabilidad completo.

Ubicación de los puntos de fijación



La ubicación de los puntos de fijación en el asiento trasero se indica con símbolos en el dorso del respaldo.

Los puntos de fijación en el asiento trasero están situados en el dorso de las plazas exteriores de dicho asiento.

Advertencia

Las correas de fijación del sistema de retención infantil deben pasarse por el agujero de la barra del reposacabezas antes de tensarlas en el punto de fijación. Si esto no es posible, siga las recomendaciones del fabricante del sistema de retención infantil.

Nota

Abata los reposacabezas para facilitar la instalación de este tipo de sistema de retención infantil en automóviles con reposacabezas abatibles en las plazas laterales. Recolecte el reposacabezas tras la instalación.

El reposacabezas debe estar siempre subido durante el uso del sistema de retención infantil.

Nota

En los vehículos con cubreobjetos en el maletero, éste deberá retirarse antes de poder montar la protección infantil en los puntos de fijación.

3.3.2. Asiento infantil integrado

3.3.2.1. Asiento infantil integrado*

Con los asientos infantiles integrados en las plazas laterales del asiento trasero, los niños pueden sentarse de forma cómoda y segura.

El asiento infantil ha sido especialmente diseñado para ofrecer a los pequeños una adecuada seguridad junto con el cinturón de seguridad del automóvil. El cojín de asiento puede desplegarse en dos posiciones según el peso del niño.

El asiento infantil está homologado para niños que pesen entre 15 y 36 kg (33-80 libras) y que midan como mínimo 95 cm (37 pulgadas).

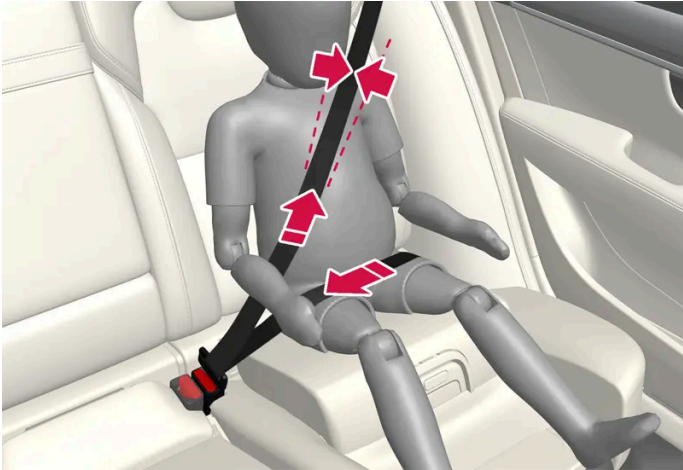

Posición correcta, el cinturón debe colocarse dentro del hombro.

Antes de iniciar la marcha, compruebe lo siguiente:

- el cojín de asiento se despliega en la posición adecuada al peso del niño
- el cojín de asiento se encuentra en posición bloqueada
- que el cinturón de seguridad está en contacto con el cuerpo del niño y que no esté flojo ni torcido
- que el cinturón de seguridad no pase ni por el cuello del niño ni por debajo del hombro
- que la banda subabdominal quede baja, sobre la pelvis, para ofrecer una protección máxima.

 **Advertencia**

Volvo recomienda que las reparaciones y cambios del asiento infantil integrado los realice siempre un taller autorizado Volvo. No introduzca ninguna modificación o adición en el asiento infantil. Si se ha sometido un asiento infantil integrado a una fuerte carga, por ejemplo, durante una colisión, deberá cambiarse el cojín de asiento, el cinturón de seguridad, el respaldo o, en su caso, toda la silla. Aunque el asiento infantil parezca intacto puede haber perdido parte de sus características de protección. Ello también es aplicable aunque el cojín de asiento permaneciera replegado durante una colisión o similar. El cojín de asiento deberá sustituirse también si está muy desgastado.

 **Advertencia**

Si no se siguen las instrucciones referentes al asiento infantil integrado, el niño puede sufrir graves lesiones en caso de accidente.

* Opcional/accesorio.

3.3.2.2. Suba el cojín elevador del asiento infantil integrado*

Cuando se utilice el asiento infantil debe desplegarse el cojín elevador.

El cojín de asiento puede desplegarse en dos posiciones. La posición que debe utilizarse depende del peso del niño.

	Posición inferior	Posición superior
Peso	22-36 kg (50-80 libras)	15-25 kg (33-55 libras)

Posición inferior:

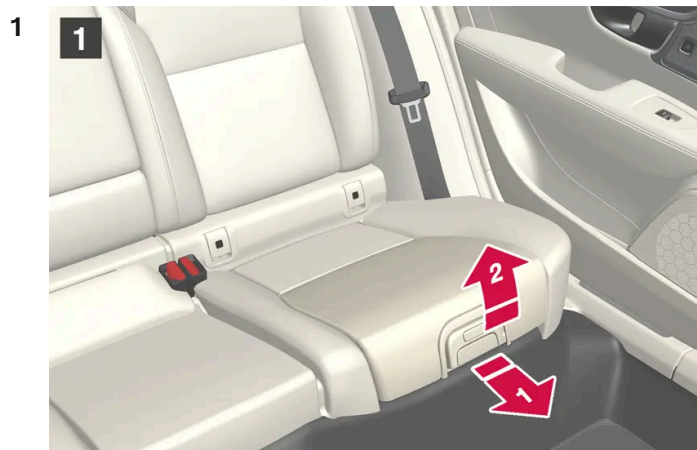

1

Desplace el tirador hacia adelante y arriba para liberar el cojín de asiento.



2

Empuje el cojín de asiento hacia atrás para bloquearlo.

Posición superior, desde la posición inferior:



1
Pulse el botón para liberar el cojín elevador.

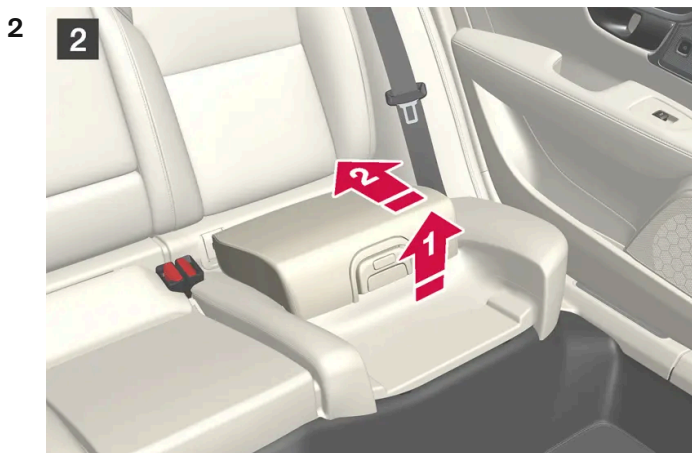

2
Levante la parte delantera del cojín de asiento y empuje el cojín hacia el respaldo para bloquearlo.

 **Advertencia**

Si no se siguen las instrucciones referentes al asiento infantil integrado, el niño puede sufrir graves lesiones en caso de accidente.

 **Nota**

El cojín de asiento integrado no puede ajustarse desde la posición superior a la inferior. Desde la posición superior, el cojín de asiento debe repliegarse por completo en el asiento trasero y después desplegarse a la posición inferior.

* Opcional/accesorio.

3.3.2.3. Baje el cojín elevador del asiento infantil integrado*

Cuando no se vaya a utilizar el asiento infantil, el cojín elevador debe quedar plegado en el asiento trasero.

i Nota

El cojín de asiento integrado no puede ajustarse desde la posición superior a la inferior. Desde la posición superior, el cojín de asiento debe replegarse por completo en el asiento trasero y después desplegarse a la posición inferior.



1
Desplace el tirador hacia adelante para liberar el cojín de asiento.



2
Empuje hacia abajo con la mano situada en el centro del cojín de asiento para fijarlo.

! Importante

Antes de replegarlo, compruebe que no se haya dejado ningún objeto suelto (por ejemplo, juguetes) debajo del cojín del asiento infantil.

i Nota

Al abatir el respaldo del asiento trasero deberá replegarse antes el cojín del asiento infantil.

* Opcional/accesorio.

3.3.3. Colocación del sistema de retención infantil

3.3.3.1. Tabla de colocación de un sistema de retención infantil cuando se utiliza el cinturón de seguridad

La tabla recomienda los sistemas de retención infantil más apropiados para distintos lugares y diferentes dimensiones del niño.

i Nota

Lea siempre con atención el apartado del manual del propietario que trata del montaje de los sistemas de retención infantil antes de montar alguno de ellos en el automóvil.

Peso	Asiento delantero (con airbag desconectado, solo sistema de retención infantil en sentido contrario a la marcha) ^[1]	Asiento delantero (con airbag conectado, solo sistema de retención infantil en sentido de la marcha) ^[1]	Plaza lateral del asiento trasero	Plaza central del asiento trasero
Grupo 0 máx. 10 kg	U ^{[2], [3]}	X	U ^[3]	U ^[3]
Grupo 0+ máx. 13 kg	U ^{[2], [3]}	X	U ^[3]	U ^[3]
Grupo 1 9-18 kg	L ^[4]	UF ^{[2], [5]}	U, L ^[4]	U
Grupo 2 15-25 kg	L ^[4]	UF ^[2]	U ^{[6], [7], B*, [8], L^[4]}	U ^[6]

Peso	Asiento delantero (con airbag desconectado, solo sistema de retención infantil en sentido contrario a la marcha) ^[1]	Asiento delantero (con airbag conectado, solo sistema de retención infantil en sentido de la marcha) ^[1]	Plaza lateral del asiento trasero	Plaza central del asiento trasero
Grupo 3 22-36 kg	X	UF ^[2]	U ^{[7], [9]} , B*, ^[8]	U ^[9]

U: Apropriado para sistemas de retención infantil universales.
UF: Apropriado para sistemas de retención infantil en sentido de la marcha universales.
L: Apropriado para sistemas de retención infantil específicos. Estos sistemas de retención infantil pueden ser para un modelo de vehículo especial, limitados o semiuniversales.
B: Sistema de retención infantil integrado aprobado para esta categoría de peso.
X: La plaza no es apropiada para niños de esta categoría de peso.

 **Advertencia**

No coloque nunca un sistema de retención infantil en sentido contrario a la marcha en el asiento delantero del acompañante si está conectado el airbag del asiento.

^[1] La parte extensible del cojín del asiento siempre deberá estar recogida cuando se vaya a instalar un asiento infantil.

^[2] Ajuste el respaldo a una posición más vertical.

^[3] Volvo recomienda lo siguiente: Capazo para bebés Volvo (homologación de tipo E1 000008).

^[4] Volvo recomienda lo siguiente: Asiento en sentido contrario a la marcha de Volvo (homologación E5 04212)

^[5] Volvo recomienda un sistema de retención infantil en sentido contrario a la marcha para niños de esta categoría de peso.

^[6] Volvo recomienda: Cojín elevador con o sin respaldo (homologación de tipo E5 04216); Asiento elevador Volvo (homologación de tipo E1 04301312).

^[7] Volvo recomienda: Römer KidFix XP (homologación de tipo E1 04301304).

* Opcional/accesorio.

^[8] Volvo recomienda: Asiento infantil integrado (homologación de tipo E5 04220).

^[9] Volvo recomienda un cojín elevador con o sin respaldo (homologación E5 04216).

3.3.3.2. Colocación del sistema de retención infantil

Es importante colocar el sistema de retención infantil en un lugar adecuado del automóvil y la selección de su ubicación dependerá, entre otros factores, del tipo de sistema de retención infantil y de si el airbag del acompañante está activado.



El sistema de retención infantil en sentido contrario a la marcha y el airbag no son compatibles.

Coloque siempre el sistema de retención infantil en sentido contrario a la marcha en el asiento trasero si está conectado el airbag del acompañante. Cuando está sentado en el asiento del acompañante, el niño puede sufrir lesiones graves si el airbag se despliega.

Si el airbag del acompañante está desconectado, puede instalarse un sistema de retención infantil en sentido contrario a la marcha en el asiento delantero.

i Nota

Las disposiciones sobre colocación de los niños en el automóvil difieren según el país. Averigüe lo aplicable en su caso.

! Advertencia

No permita que nadie permanezca de pie o sentado delante del asiento del acompañante.

No coloque nunca un sistema de retención infantil en sentido contrario a la marcha en el asiento delantero del acompañante si está conectado el airbag.

Los pasajeros sentados en el sentido de la marcha (niños y adultos) no deben ocupar nunca el asiento delantero del acompañante si el airbag está desconectado.

Si no se siguen estas recomendaciones, pueden producirse lesiones graves y hasta mortales.

! Advertencia

NUNCA use un sistema de retención infantil orientado hacia atrás en un asiento protegido por un AIRBAG ACTIVADO delante del asiento. Ello puede causar la MUERTE o DAÑOS GRAVES al NIÑO.

Letrero de airbag de acompañante



Placa en la visera del lado del acompañante.

El letrero de advertencia del airbag del acompañante está ubicado según se indica arriba.

3.3.3.3. Montaje del sistema de retención infantil

Es importante considerar una serie de factores a la hora de montar y utilizar sistemas de retención infantiles, en función de la ubicación de dichos sistemas.

Advertencia

No debe utilizarse una almohadilla de seguridad infantil con estribos de acero u otra estructura apoyada sobre el botón de apertura del cierre del cinturón, ya que ello puede provocar la apertura accidental de dicho cierre.

No fije la cinta de sujeción de la silla infantil en la barra de ajuste longitudinal del asiento, ni en los muelles, las guías o las vigas situadas debajo de este. Los bordes afilados pueden dañar las cintas de sujeción.

Evite que la parte superior de la silla infantil repose sobre el parabrisas.

Nota

En el uso de equipos de seguridad infantil es importante que lea las indicaciones de montaje adjuntas.

En caso de dudas sobre el montaje de los equipos de seguridad infantil, póngase en contacto con el fabricante para resolverlas.

Nota

Nunca deje un sistema de retención infantil suelto dentro del automóvil. Fije siempre el sistema de retención infantil conforme a las indicaciones facilitadas, incluso cuando no lo usa.

 **Nota**

En el montaje del sistema de retención infantil, tenga cuidado de que los bordes afilados o elementos salientes de dicho sistema no rayen el equipamiento interior del automóvil.

El montaje y la utilización prolongada de sistemas de retención infantil pueden desgastar el tapizado del vehículo. Volvo recomienda el uso del accesorio cubrepies a fin de proteger el interior del vehículo.

Independientemente de la ubicación

- Utilice únicamente sistemas de retención infantil que estén recomendados por Volvo, que sean universales o semiuniversales cuando el vehículo figura en la lista de vehículos del fabricante.
- Si el sistema de retención infantil está equipado con patas de apoyo, coloque siempre la pata o patas de apoyo directamente sobre el suelo. Nunca coloque ninguna pata de apoyo sobre un reposapiés ni sobre ningún otro objeto.
- En el montaje de una silla infantil regulable en sentido contrario a la marcha, esta debe adaptarse a una posición más erguida cuanto mayor sea el niño.

Montaje en el asiento delantero

- En caso de usar alzadores y sillitas infantiles en el sentido de la marcha donde el niño emplee el cinturón de seguridad del automóvil, levante en caso necesario el asiento delantero para ajustar la banda del cinturón alrededor de las caderas del pequeño.
- Al instalar un sistema de retención en sentido contrario de la marcha, compruebe que está desconectado el airbag del acompañante.
- Al instalar un sistema de retención en sentido de la marcha, compruebe que está conectado el airbag del acompañante.
- En el montaje de un sistema de retención infantil en sentido contrario a la marcha, ajuste el asiento delantero a su posición inferior de no indicarse otra cosa en la tabla correspondiente sobre colocación de sistemas de retención infantil.
- En el montaje de sistemas de retención infantil en sentido contrario a la marcha, deslice hacia adelante el asiento delantero para que el sistema de retención contacte o se acerque lo máximo posible al salpicadero.
- El sistema de retención infantil ISOFIX solo puede montarse cuando el vehículo está equipado con la consola ISOFIX^[1].
- Si el sistema de retención infantil está equipado con una cinta de fijación inferior, Volvo recomienda que se utilicen los puntos de fijación inferiores^[1].
- La guía ISOFIX puede utilizarse para facilitar el montaje de los sistemas de retención infantil con sujeción ISOFIX.

Montaje en el asiento trasero

- No está permitido montar sistemas de retención infantil con patas de apoyo en la plaza central.
- Las plazas exteriores incluyen el sistema de fijación ISOFIX y están homologadas para i-Size^[1].
- Las plazas laterales están equipadas con puntos de fijación superiores. Volvo recomienda hacer pasar las cintas de fijación superiores del sistema de retención infantil por el agujero del reposacabezas antes de tensarlas en el punto de fijación superior. Si esto no es posible, siga las recomendaciones del fabricante del sistema de retención infantil.

- Si el sistema de retención infantil está equipado con cintas de fijación inferiores, no ajuste nunca la posición del asiento después de haber colocado las cintas de fijación en los puntos de fijación inferiores. No olvide quitar las cintas de fijación infantiles tras desmontar el sistema de retención infantil.



Al montar la silla-cesta de seguridad en el asiento trasero, Volvo recomienda dejar una distancia de al menos 50 mm (2") desde la parte anterior de la silla-cesta de seguridad hasta la parte posterior del asiento situado delante.

[1] Varía según el mercado.

3.3.3.4. Tabla para la colocación de un sistema de retención infantil ISOFIX

La tabla recomienda los sistemas de retención infantil ISOFIX más apropiados para distintos lugares y diferentes dimensiones del niño.

El sistema de retención debe estar homologado según UN Reg R44 y el modelo de vehículo debe figurar en la lista de vehículos del fabricante.

i Nota

Lea siempre con atención el apartado del manual del propietario que trata del montaje de los sistemas de retención infantil antes de montar alguno de ellos en el automóvil.

Peso	Categoría [1]	Tipo de sistema de retención infantil	Asiento delantero (con airbag desconectado, solo sistema de retención infantil en sentido contrario a la marcha) [2], [3]	Asiento delantero (con airbag conectado, solo sistema de retención infantil en sentido de la marcha) [2], [3]	Plaza lateral del asiento trasero	Plaza central del asiento trasero
Grupo 0 máx. 10 kg	E	Silla-cesta de seguridad en sentido contrario a la marcha	IL [2], [4], X [5]	X	IL [4]	X

Peso	Categoría ^[1]	Tipo de sistema de retención infantil	Asiento delantero (con airbag desconectado, solo sistema de retención infantil en sentido contrario a la marcha) ^{[2], [3]}	Asiento delantero (con airbag conectado, solo sistema de retención infantil en sentido de la marcha) ^{[2], [3]}	Plaza lateral del asiento trasero	Plaza central del asiento trasero
Grupo 0+ máx. 13 kg	E	Silla-cesta de seguridad en sentido contrario a la marcha	IL ^{[2], [4], [6]} , X ^[5]	X	IL ^[4]	X
	C	Sistema de retención infantil en sentido contrario a la marcha				
	D	Sistema de retención infantil en sentido contrario a la marcha				
Grupo 1 9-18 kg	A	Sistema de retención infantil en sentido de la marcha	X	IL ^{[2], [6], [7]} , X ^[5]	IL ^[7] , IUF ^[7]	X
	B	Sistema de retención infantil en sentido de la marcha				
	B1	Sistema de retención infantil en sentido de la marcha				
	C	Sistema de retención infantil en sentido contrario a la marcha	IL ^{[2], [6]} , X ^[5]	X	IL ^[8]	X
	D	Sistema de retención infantil en sentido contrario a la marcha				
Grupo 2/3 15-36 kg	–	Sistema de retención infantil en sentido de la marcha	X	IL	IL	X

IL: Apropriado para sistemas de retención infantil ISOFIX específicos. Estos sistemas pueden ser para un modelo de vehículo especial, limitados o semiuniversales.
IUF: Apropriado para sistemas de retención ISOFIX en sentido de la marcha con homologación universal para utilizarse en la categoría de peso correspondiente.
X: No apropiado para sistemas de retención infantil ISOFIX.

 **Advertencia**

No coloque nunca un sistema de retención infantil en sentido contrario a la marcha en el asiento delantero del acompañante si está conectado el airbag del asiento.

 **Nota**

Si el sistema de retención infantil i-Size/ISOFIX no incluye la clasificación de tamaño, es imprescindible que el modelo del automóvil figure en la lista de vehículos del sistema de retención infantil.

 **Nota**

Volvo aconseja ponerse en contacto con un concesionario autorizado Volvo para recibir información sobre los sistemas de retención infantil i-Size/ISOFIX recomendados por Volvo.

- [1] Para los sistemas de retención infantil ISOFIX hay una clasificación de dimensiones para ayudar al usuario a elegir el tipo más apropiado. La categoría puede comprobarse en la etiqueta del asiento infantil.
- [2] Funciona para instalar asientos infantiles ISOFIX semiuniversales (IL) si el vehículo está equipado con la consola ISOFIX (la oferta de accesorios varía según el mercado). En esta plaza no existen puntos de fijación superiores para sistemas de retención infantil.
- [3] La parte extensible del cojín del asiento siempre deberá estar recogida cuando se vaya a instalar un asiento infantil.
- [4] Volvo recomienda: Asiento para bebés Volvo que se fija con el sistema de fijación ISOFIX (homologación de tipo E1 000008).
- [5] Se aplica si el vehículo no está equipado con un soporte ISOFIX.
- [6] Ajuste el respaldo del asiento de modo que el reposacabezas no contacte con el sistema de retención infantil.
- [7] Volvo recomienda un sistema de retención infantil en sentido contrario a la marcha para niños de esta categoría de peso.
- [8] Volvo recomienda: BeSafe iZi Kid X3 ISOfix (homologación de tipo E5 04200).

3.3.3.5. Tabla para la colocación de un sistema de retención infantil i-Size

La tabla recomienda los sistemas de retención infantil i-Size más apropiados para distintos lugares y diferentes dimensiones del niño.

El sistema de retención infantil debe estar homologado según UN Reg R129.

Nota

Lea siempre con atención el apartado del manual del propietario que trata del montaje de los sistemas de retención infantil antes de montar alguno de ellos en el automóvil.

Tipo de sistema de retención infantil	Asiento delantero (con airbag desconectado, solo sistema de retención infantil en sentido contrario a la marcha)	Asiento delantero (con airbag conectado, solo sistema de retención infantil en sentido de la marcha)	Plaza lateral del asiento trasero	Plaza central del asiento trasero
Sistema de retención infantil i-Size	X	X	i-U ^[1]	X

i-U: Apropiado para sistemas de retención "universales" i-Size, tanto en sentido de la marcha como en sentido contrario.
X: No apropiado para sistemas de retención infantil universales.

- [1] Volvo recomienda que, siempre que sea posible, los niños viajen en sistemas de retención infantil en sentido contrario a la marcha, al menos hasta los 4 años de edad.

3.3.4. Activar y desactivar el seguro para niños

El seguro para niños evita que las puertas traseras se puedan abrir desde dentro. Con el seguro infantil eléctrico se impide también operar los elevallas desde el asiento trasero.

El seguro para niños puede ser bien manual o eléctrico*.

Seguro para niños manual

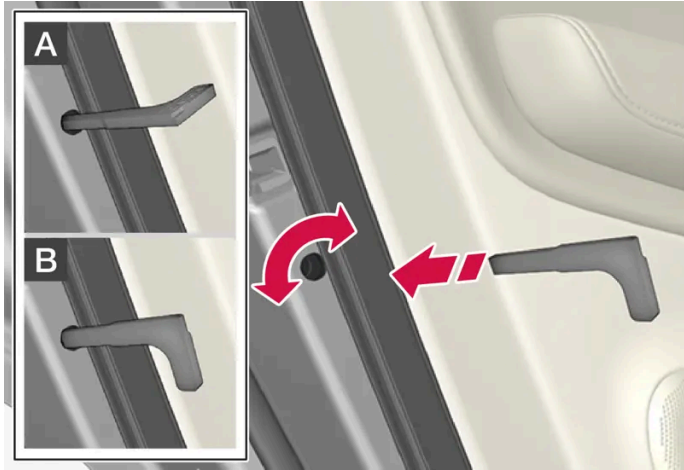

Seguro para niños manual. No debe confundirse con la cerradura manual de la puerta.

- 1 Utilice la hoja extraíble de la llave para girar la perilla.

A La puerta no puede abrirse desde dentro.

B La puerta puede abrirse desde dentro y desde fuera.

i Nota

- Con el mando giratorio sólo se cierra la puerta correspondiente y no ambas puertas traseras al mismo tiempo.
- Los automóviles equipados con seguro para niños eléctrico no disponen de seguro manual.

Seguro para niños eléctrico*

El seguro para niños eléctrico puede conectarse o desconectarse cuando el contacto está situado en todas las posiciones superiores a **0**. La conexión y desconexión puede hacerse hasta 2 minutos después de apagar el automóvil, siempre que no se abra ninguna puerta.



Botón de conexión y desconexión.

Seguro infantil trasero activado

El encendido de la lámpara del botón significa que se ha activado el seguro infantil.

Si el seguro para niños está conectado cuando se apaga el vehículo, permanecerá conectado la siguiente vez que se arranque el automóvil.

- Las puertas traseras no podrán abrirse desde dentro.
- Los elevalunas traseros solo se pueden operar desde la puerta del conductor.

Seguro infantil trasero activado

El apagado de la lámpara del botón significa que se ha desactivado el seguro infantil.

- Las puertas traseras se podrán abrir desde dentro y los elevalunas se manejarán desde el asiento trasero.

Símbolos y mensajes

Símbolo	Mensaje	Significado
	Seguro trasero niños activado	El seguro para niños está conectado.
	Seguro trasero niños desactivado	El seguro para niños está desconectado.

* Opcional/accesorio.

3.3.5. Seguridad infantil

El contenido de este manual representa el estado del manual del usuario en el momento de su impresión y puede que no sea completamente válido en un futuro. Para obtener más información, consulte la primera página del aviso de descarga de responsabilidad completo.

Los niños siempre deben estar colocados de forma segura cuando viajan en el automóvil.

Volvo cuenta con equipos de seguridad infantil (sistemas de retención infantil y dispositivos de fijación) desarrollados para adaptarse específicamente a este automóvil. Con el equipamiento de seguridad infantil de Volvo se garantizan unas buenas condiciones para un transporte seguro de los niños en el vehículo. Además, el equipamiento de seguridad infantil ofrece una adecuada adaptación y es sencillo de utilizar.

El tipo de equipamiento que se vaya a utilizar se escogerá en función del peso y tamaño del niño.

Volvo recomienda que los niños vayan en un sistema de retención infantil en sentido contrario a la marcha por lo menos hasta los 4 años y después en un sistema de retención infantil en sentido de la marcha hasta alcanzar los 140 cm (4 pies y 7 pulgadas) de altura.

i Nota

Las normas sobre el tipo de sistema de retención infantil que deben utilizarse para niños de diferente edad y estatura varían de un país a otro. Averigüe lo aplicable en su caso.

i Nota

En el uso de equipos de seguridad infantil es importante que lea las indicaciones de montaje adjuntas.

En caso de dudas sobre el montaje de los equipos de seguridad infantil, póngase en contacto con el fabricante para resolverlas.

Los niños de cualquier edad o constitución deben ir siempre bien sujetos en el automóvil. Nunca deje que un niño se siente en el regazo de otro pasajero.

3.3.6. Sistemas de retención infantil

Cuando viajen niños en el automóvil, siempre deben utilizarse sistemas de retención infantil adecuados.

El niño debe ir cómodo y seguro. Asegúrese de que el sistema de retención infantil se coloca, se monta y se utiliza de forma correcta.

Estudie las instrucciones de montaje del sistema de retención infantil para instalarlo correctamente.

i Nota

En el uso de equipos de seguridad infantil es importante que lea las indicaciones de montaje adjuntas.

En caso de dudas sobre el montaje de los equipos de seguridad infantil, póngase en contacto con el fabricante para resolverlas.

i Nota

Nunca deje un sistema de retención infantil suelto dentro del automóvil. Fije siempre el sistema de retención infantil conforme a las indicaciones facilitadas, incluso cuando no lo usa.

i Nota

En el montaje del sistema de retención infantil, tenga cuidado de que los bordes afilados o elementos salientes de dicho sistema no rayen el equipamiento interior del automóvil.

El montaje y la utilización prolongada de sistemas de retención infantil pueden desgastar el tapizado del vehículo. Volvo recomienda el uso del accesorio cubrepíés a fin de proteger el interior del vehículo.

i Nota

Con los sistemas de retención infantil que hagan uso del cinturón de seguridad incorporado del vehículo, consulte las recomendaciones relativas al cinturón de seguridad del Manual del propietario.

3.3.7. Activar o desactivar el airbag del acompañante *

El airbag del acompañante puede desconectarse si el vehículo está equipado con el interruptor Passenger Airbag Cut Off Switch (PACOS).

El interruptor de desconexión del airbag del acompañante está situado en el lateral del salpicadero en el lado del acompañante y está accesible cuando se abre la puerta.

Compruebe que el interruptor está colocado en la posición correcta.

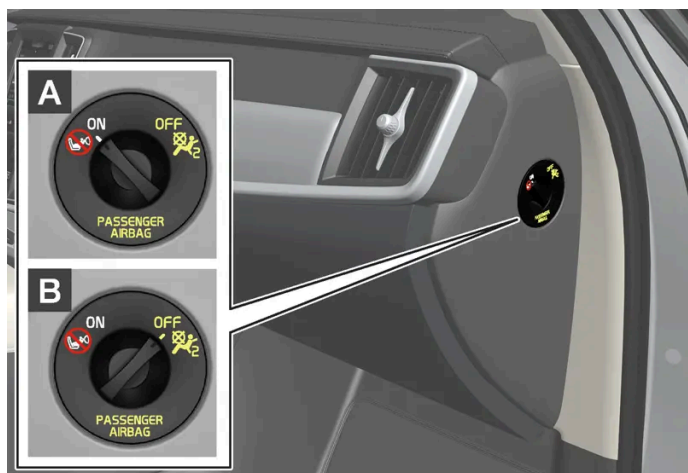

A ON - el airbag está conectado y cualquier pasajero (niño o adulto) puede sentarse de forma segura en el asiento del acompañante en el sentido de la marcha.

B OFF: El airbag está desactivado y un niño puede sentarse de forma segura en un sistema de retención infantil en sentido contrario a la marcha.

El contenido de este manual representa el estado del manual del usuario en el momento de su impresión y puede que no sea completamente válido en un futuro. Para obtener más información, consulte la primera página del aviso de descarga de responsabilidad completo.

Advertencia

Si el vehículo no está equipado con interruptor para conectar y desconectar el airbag del acompañante, el airbag estará siempre conectado.

Activar el airbag del acompañante



1

Tire del interruptor hacia fuera y gírelo de la posición OFF a ON.

- La pantalla del conductor muestra el mensaje **Airbag del acompañante activado**.

Nota

Si se conecta o desconecta el airbag del acompañante con el vehículo en la posición de encendido I o inferior, se mostrará un mensaje en la pantalla del conductor y aparecerá la siguiente indicación en la consola de techo aproximadamente 6 segundos después de poner el sistema eléctrico del vehículo en la posición de encendido II.

- 2 Confirme el mensaje pulsando el botón O del teclado derecho del volante.

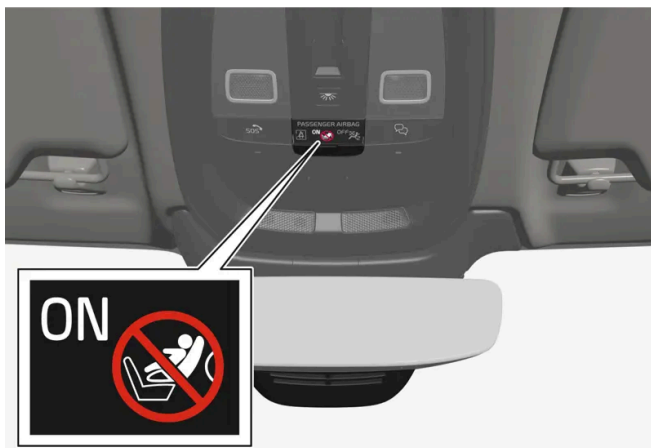

- En la consola del techo aparece un mensaje y un símbolo de advertencia indicando que el airbag del asiento del acompañante está conectado.

 **Advertencia**

No coloque nunca un sistema de retención infantil en sentido contrario a la marcha en el asiento delantero del acompañante cuando está conectado el airbag.

El airbag del acompañante delantero debe estar siempre activado cuando ocupan el asiento pasajeros (niños y adultos) sentados en el sentido de la marcha.

Si no se siguen estas recomendaciones, pueden producirse lesiones graves y hasta mortales.

Desactivar el airbag del acompañante



1

Tire del interruptor hacia fuera y gírelo de la posición ON a OFF.

- La pantalla del conductor muestra el mensaje **Airbag del acompañante desactivado**.

Nota

Si se conecta o desconecta el airbag del acompañante con el vehículo en la posición de encendido I o inferior, se mostrará un mensaje en la pantalla del conductor y aparecerá la siguiente indicación en la consola de techo aproximadamente 6 segundos después de poner el sistema eléctrico del vehículo en la posición de encendido II.

- 2 Confirme el mensaje pulsando el botón O del teclado derecho del volante.



- En la consola del techo aparece un mensaje de advertencia y un símbolo para indicar que el airbag del asiento del acompañante está desconectado.

Advertencia

Los pasajeros sentados en el sentido de la marcha (niños y adultos) no deben ocupar nunca el asiento del acompañante si el airbag está desconectado.

Si no se sigue esta recomendación, pueden producirse lesiones graves y hasta mortales.

 **Importante**

Si se desconecta el airbag del acompañante, se desconecta también el pretensor eléctrico en el lado del acompañante.

* Opcional/accesorio.

3.4. Modo seguridad

3.4.1. Accidente de tráfico

Si el automóvil se ha visto envuelto en un accidente, active las luces de emergencia y, si es posible, retire el vehículo de ubicaciones peligrosas para el tráfico.

No intente volver a arrancar el vehículo si huele a combustible al mostrar la pantalla del conductor el mensaje **Modo de seguridad ver manual propietario**. En ese caso, ¡salga del vehículo lo antes posible!

Llame al servicio de rescate y de asistencia en carretera si es necesario.

Dependiendo del equipamiento del automóvil, el propio vehículo puede identificar un accidente y ponerse en contacto con el centro de emergencias más cercano. Si el automóvil no dispone de Volvo Assistance* se aplica una normativa europea, la Pan-European eCall, que proporciona acceso a la alarma de colisión automática y a servicios de urgencia en situaciones de emergencia^[1].

- Piense en la seguridad al salir del vehículo!
- Utilice un chaleco reflectante y coloque el triángulo de peligro para avisar a otros usuarios de la vía pública.

En caso de atropello de un animal

Tenga cuidado. Los animales heridos pueden sentirse acorralados y defenderse.

Llame a la policía para solicitarle ayuda con el sacrificio del animal si este presenta lesiones graves, o apartarlo de la calzada para evitar que constituya un peligro para otros usuarios de la vía pública.

* Opcional/accesorio.

^[1] Algunos mercados.

3.4.2. Modo de seguridad

El modo de seguridad es una función de seguridad que se activa cuando existe la posibilidad de que una colisión haya dañado una función importante del automóvil como, por ejemplo, los conductos de combustible o los sensores de alguno de los sistemas de seguridad o del sistema de frenos.

Si el automóvil ha sufrido una colisión, en la pantalla del conductor puede aparecer el texto **Modo de seguridad ver manual propietario** junto con un símbolo de advertencia, si la pantalla no ha sufrido daños y el sistema eléctrico del automóvil sigue funcionando. La aparición de este mensaje significa que ha disminuido la funcionalidad del vehículo.

 **Advertencia**

No intente volver a arrancar el automóvil en ninguna circunstancia si huele a combustible cuando aparece el mensaje **Modo de seguridad ver manual propietario** en la pantalla del conductor. Salga inmediatamente del vehículo.

Si el automóvil se halla en modo de seguridad es posible intentar restablecer el sistema para arrancar y desplazar el automóvil un trayecto corto, por ejemplo, si se encuentra en un lugar peligroso para el tráfico.

 **Advertencia**

No intente reparar el automóvil o reponer los componentes electrónicos después de que el vehículo haya estado en el modo de seguridad. Esto puede ocasionar lesiones en personas o que el automóvil no funcione de forma normal. Volvo recomienda que confíe a un taller autorizado Volvo el control y restablecimiento del automóvil después de que haya aparecido el texto **Modo de seguridad ver manual propietario**.

 **Advertencia**

No está permitido remolcar el automóvil cuando se ha activado el modo de seguridad. Haga transportarlo en grúa. Volvo recomienda transportar el automóvil a un taller autorizado Volvo.

3.4.3. Arrancar y desplazar el vehículo en modo de seguridad

Si el automóvil se halla en modo de seguridad es posible intentar restablecer el sistema para arrancar y desplazar el automóvil un trayecto corto, por ejemplo, si se encuentra en un lugar peligroso para el tráfico.

Restablecer y arrancar el automóvil tras el modo de seguridad

- 1 Compruebe los daños generales del automóvil y que no haya escapado combustible. No debe haber tampoco olor a combustible.

Si se trata de daños menores, y se ha comprobado que no hay pérdidas de combustible, se puede intentar arrancar.

 **Advertencia**

No intente volver a arrancar el automóvil en ninguna circunstancia si huele a combustible cuando aparece el mensaje **Modo de seguridad ver manual propietario** en la pantalla del conductor. Salga inmediatamente del vehículo.

- 2 Apague el vehículo de forma manual.
 - 3 Después trate de arrancar el automóvil.
- El sistema electrónico del vehículo realiza un control del sistema e intenta después restituirse a su estado normal.

 **Importante**

Si sigue mostrándose en la pantalla el mensaje **Modo de seguridad ver manual propietario**, el automóvil no debe conducirse ni remolcarse sino llevarse en grúa. La existencia de daños ocultos puede hacer que resulte imposible maniobrar el vehículo, aunque éste parezca operativo.

Desplazar el vehículo en modo de seguridad

- 1 Si en la pantalla del conductor aparece el mensaje **The car is now in normal mode** después del intento de arranque, se puede desplazar el automóvil con cuidado, por ejemplo, si se encuentra en un lugar peligroso para el tráfico.
- 2 No conduzca el automóvil más de lo necesario.

 **Advertencia**

No está permitido remolcar el automóvil cuando se ha activado el modo de seguridad. Haga transportarlo en grúa. Volvo recomienda transportar el automóvil a un taller autorizado Volvo.

3.5. Seguridad

El vehículo está equipado con varios sistemas de seguridad que se combinan para proteger al conductor y a los pasajeros del vehículo en caso de accidente.

El vehículo está provisto de una serie de sensores que, durante un accidente, reaccionan y activan diferentes sistemas de seguridad, por ejemplo, diferentes tipos de airbags y los pretensores de los cinturones de seguridad. Según las circunstancias específicas del accidente, por ejemplo, colisión en diferentes ángulos, vuelco o salida de la carretera, los sistemas reaccionan de diferentes maneras para proporcionar una buena protección.

Existen además sistemas de seguridad mecánicos como el Whiplash Protection System. El automóvil ha sido diseñado también para que, en caso de colisión, gran parte de la energía se distribuya hacia las vigas, los montantes, el piso, el techo y otros componentes de la carrocería.

Después de un accidente, se puede activar el modo de seguridad si se ha dañado alguna función importante del vehículo.

Símbolo de advertencia en la pantalla del conductor



El símbolo de advertencia en la pantalla del conductor se enciende cuando el sistema eléctrico se pone en la posición de encendido II. El símbolo se apaga después de unos 6 segundos si el sistema de seguridad del vehículo funciona debidamente.

Advertencia

Si el símbolo de advertencia continúa encendido o se enciende durante la conducción y aparece el mensaje **Acuda al taller Airbag SRS Intervención urgente** en la pantalla del conductor, es señal de que una parte de algún sistema de seguridad no funciona de forma óptima. Volvo recomienda que se ponga en contacto con un taller autorizado Volvo tan pronto como sea posible.

Advertencia

Nunca modifique ni repare por su cuenta los distintos sistemas de seguridad del automóvil. Una intervención incorrecta en alguno de los sistemas puede provocar un funcionamiento deficiente y, a consecuencia de ello, graves lesiones. Volvo recomienda que se ponga en contacto con un taller autorizado Volvo.



Si el símbolo de advertencia correspondiente está roto, se enciende el símbolo de advertencia general y la pantalla del conductor muestra el mismo mensaje.

3.6. Pedestrian Protection System

El Pedestrian Protection System (PPS) es un sistema que contribuye en algunas colisiones frontales a mitigar el impacto del peatón con el vehículo.

En algunas colisiones frontales con un peatón, los sensores en la parte delantera del vehículo reaccionan y el sistema se activa.

Cuando se activa el PPS, ocurre lo siguiente:

- Se eleva la parte trasera del capó.
- Se envía una alarma automática a través de Volvo Assistance.

Los sensores están activos a una velocidad aproximada de 25-50 km/h (15-30 mph).

Los sensores están diseñados para detectar la colisión con un objeto con características parecidas a las piernas de una persona.

 **Nota**

Puede haber objetos en el tráfico que transmiten a los sensores una señal parecida a la colisión con un peatón. Al chocar con un objeto de este tipo, el sistema puede activarse.

 **Advertencia**

No monte ningún accesorio ni modifique nada en el frontal. Una intervención errónea en la parte frontal puede provocar un funcionamiento erróneo del sistema, resultando en graves lesiones y daños materiales en el vehículo.

Volvo recomienda emplear brazos de limpiaparabrisas originales y que se utilicen únicamente piezas originales en ellos.

 **Advertencia**

Nunca modifique o repare el sistema usted mismo. Volvo recomienda que se ponga en contacto con un taller autorizado Volvo. Una intervención incorrecta en el sistema puede provocar un funcionamiento deficiente y, a consecuencia de ello, graves lesiones.

 **Advertencia**

Volvo recomienda ponerse en contacto con un taller autorizado Volvo en caso de daños en el frontal del vehículo para asegurar que el sistema está intacto.

Símbolos en la pantalla del conductor

Símbolo	Significado
	Se ha activado el PPS o ha surgido un error en el sistema. Siga las recomendaciones ofrecidas en el mensaje correspondiente.

 **Advertencia**

No conduzca nunca el automóvil si el capó obstruye la visibilidad tras la activación del sistema. En su lugar, Volvo recomienda el remolcado del vehículo.

3.7. Seguridad durante el embarazo

Es importante que el cinturón se utilice de forma correcta durante el embarazo y que las conductoras en estado adapten su posición de asiento.

Cinturón de seguridad

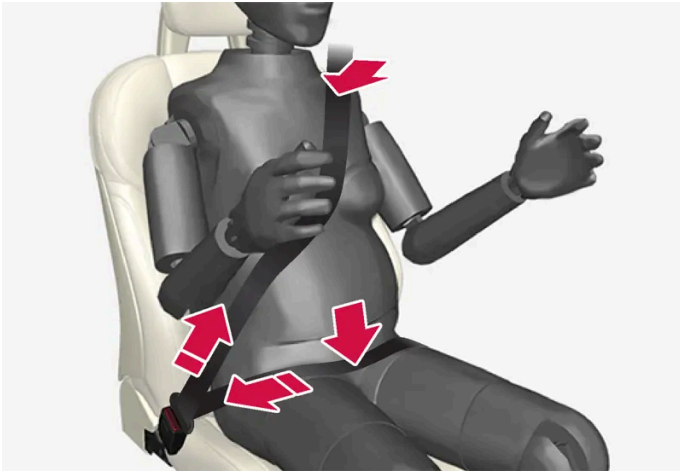

El cinturón debe ir ajustado al hombro, con la banda diagonal entre los pechos y a un lado del estómago.

La banda de la cintura debe ir plana hacia el lado del muslo y colocarse tan baja como sea posible debajo del estómago. No deje nunca que se deslice hacia arriba. El cinturón de seguridad debe ir tan ceñido al cuerpo como sea posible, sin holguras innecesarias. Compruebe también que no se retuerza.

Posición del asiento

A medida que avanza el embarazo, la conductora debe modificar la posición del asiento y el volante, para tener pleno control del automóvil (lo que implica llegar con facilidad al volante y a los pedales). Procure obtener la máxima distancia posible entre el vientre y el volante.

3.8. Whiplash Protection System

Whiplash Protection System (WHIPS) es una protección que reduce el riesgo de lesiones cervicales. El sistema está compuesto por un respaldo y una almohadilla que absorben la energía del impacto y un reposacabezas especial en los asientos delanteros.

El WHIPS se activa durante una colisión por alcance en función del ángulo de incidencia, la velocidad y las características del vehículo con el que se choca.

Cuando se activa el WHIPS, los respaldos de los asientos delanteros se desplazan hacia atrás y el cojín de asiento se desliza hacia abajo para modificar la postura del conductor y del ocupante del asiento delantero. Este movimiento ayuda a absorber parte de las fuerzas que pueden ocasionar lesiones cervicales.

Advertencia

El WHIPS es un complemento del cinturón de seguridad. Emplee siempre el cinturón de seguridad.

! Advertencia

Nunca modifique ni repare el asiento o el sistema WHIPS usted mismo. Volvo recomienda que se ponga en contacto con un taller autorizado Volvo.

Si los asientos delanteros sufren una carga muy intensa, por ejemplo, con motivo de una colisión, cambie los asientos. Los asientos pueden haber perdido parte de sus propiedades protectoras, aunque no parezcan haber recibido daños.

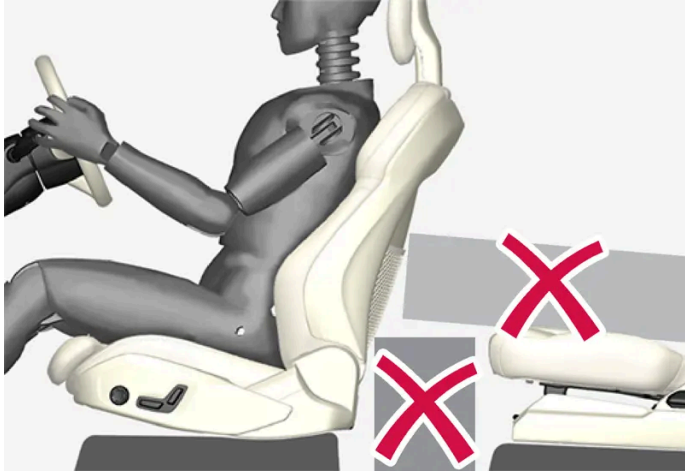

No coloque en el suelo detrás o debajo de los asientos delanteros o en el asiento trasero objetos que puedan impedir el debido funcionamiento del sistema WHIPS.

! Advertencia

No encaje objetos similares a cajas entre la almohadilla del asiento trasero y el respaldo del asiento delantero.

Si se abate un respaldo del asiento trasero, la eventual carga deberá afianzarse para evitar que se deslice contra el respaldo del asiento delantero en caso de colisión.

! Advertencia

Si se ha desplegado un respaldo del asiento trasero o se utiliza en este un sistema de retención infantil en sentido contrario a la marcha, el asiento delantero correspondiente deberá adelantarse para no contactar con el respaldo bajado o el sistema de retención infantil.

Posición del asiento

Para obtener una buena protección del WHIPS, el conductor y el acompañante deben tener una posición correcta en el asiento y asegurarse de que el despliegue del sistema no esté obstruido.

Ajuste la posición del asiento delantero antes de iniciar la marcha.

El conductor y el acompañante del asiento delantero deben ir sentados en el centro del asiento y reducir al mínimo la distancia entre la cabeza y el reposacabezas.

WHIPS y sistema de retención infantil

El WHIPS no afecta a la capacidad de protección del asiento infantil o el cojín elevador.

El contenido de este manual representa el estado del manual del usuario en el momento de su impresión y puede que no sea completamente válido en un futuro. Para obtener más información, consulte la primera página del aviso de descargo de responsabilidad completo.

4. Pantallas y control por voz

4.1. Pantalla del conductor

4.1.1. Medidores e indicadores en la pantalla del conductor

4.1.1.1. Indicador de combustible

El indicador de combustible de la pantalla de conductor muestra el nivel de combustible del depósito.

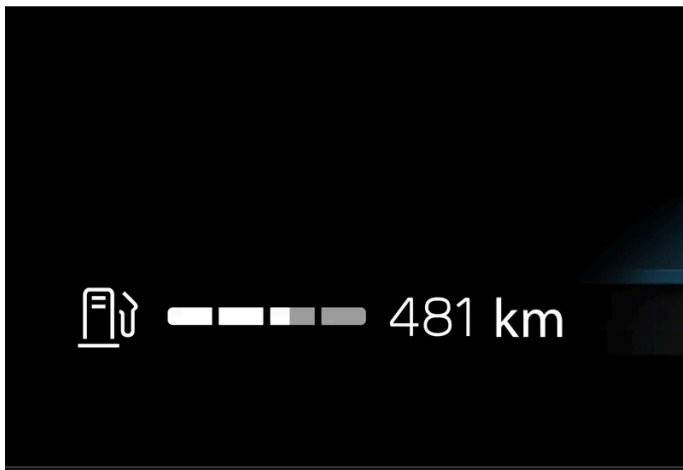

El área de color blanco del indicador de combustible indica la cantidad de combustible que hay en el depósito.

Cuando el nivel de combustible está bajo se enciende el símbolo del surtidor de combustible y se pone de color ámbar. El indicador de combustible mostrará también la distancia restante hasta el agotamiento del depósito.

Autonomía hasta depósito vacío

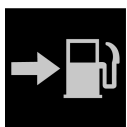

El ordenador de a bordo calcula la distancia que puede recorrer con el combustible disponible en el depósito.

El cálculo se basa en el consumo medio de combustible durante los últimos 30 km (20 millas) y el combustible restante.

Cuando en el indicador aparece "----" queda demasiado poco combustible para poder calcular la distancia que sería posible recorrer. En ese caso, reposte tan pronto como sea posible.

 **Nota**

La indicación puede desviarse ligeramente si se cambia de técnica de conducción.

En general, esta distancia es mayor si se conduce de manera económica.

4.1.1.2. Indicador de temperatura ambiente

La temperatura exterior se muestra en la pantalla del conductor. Si el automóvil ha permanecido detenido un buen rato, es posible que el indicador muestre un valor de temperatura demasiado elevado.



Si la temperatura exterior se sitúa entre -5 °C (23 °F) y $+2\text{ °C}$ (36 °F) se encenderá un símbolo de copo de nieve que advierte del firme resbaladizo por helada.

Regulaciones del indicador de temperatura

- 1 Pulse .
- 2 Seleccione **System**.
- 3 Pulse **Unidades**.
- 4 Modifique los ajustes que desee.

4.1.1.3. Indicador de cambio de marcha

El indicador de cambio de marcha en la pantalla del conductor muestra la marcha introducida cuando se cambia de marcha manualmente y el momento en que conviene cambiar de marcha para economizar combustible en la medida de lo posible.

Para conducir de forma ecológica en el modo de cambio manual, es importante seleccionar la marcha más adecuada y cambiar de marcha en el momento oportuno.

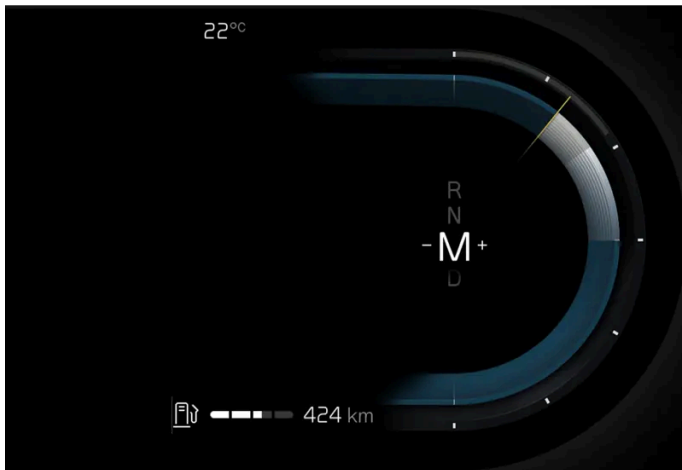

Indicador de cambio de marcha en la pantalla del conductor.

El indicador de cambio de marcha muestra la marcha de ese momento en la pantalla del conductor e indica la recomendación de cambiar a una marcha más alta o baja con un símbolo "+" o "-" parpadeante.

4.1.2. Centro de Información Electrónico

4.1.2.1. Ordenador de a bordo

El ordenador de a bordo del vehículo registra valores como, por ejemplo, el kilometraje, el consumo medio y la velocidad media.

Información del ordenador de a bordo

Una pantalla digital que muestra la información del ordenador de a bordo. El título es 'Trip Meter'. Se muestran dos columnas de datos: 'TM Trip Manual' y 'TA Trip Auto'. Los valores para ambas columnas son idénticos: 1 234.5 km, 12.3 l/100km, 12:34 hrs y 123 km/h. Debajo de estas columnas, se muestra el ODO: 1 234 567 km. En la parte inferior, hay dos botones: 'Reset TM' y 'Close'.

Los valores que se muestran en el ordenador de a bordo son los siguientes:

- Distancia recorrida
- Consumo medio
- Tiempo
- Velocidad media

Abrir ordenador de a bordo

- 1 Pulse el botón  del volante.
- > Se abre el ordenador de a bordo.

Cuentakilómetros parciales

Hay dos cuentakilómetros parciales, TM y TA. ^[1]

TM puede ponerse a cero manualmente y TA se pone a cero de forma automática si no se utiliza durante cuatro horas.

Cuentakilómetros

El cuentakilómetros registra la distancia total recorrida por el vehículo. Este valor no puede ponerse a cero.

Ajustes del ordenador de a bordo

Los ajustes del ordenador de a bordo se realizan a través de la pantalla central.

- 1 Pulse .
- 2 Seleccione **Controles**.
- 3 Modifique los ajustes que desee.

^[1] Cuentakilómetros parcial manual y automático

4.1.2.2. Poner a cero los cuentakilómetros parciales

El cuentakilómetros parcial puede ajustarse a cero en la pantalla del conductor o con la palanca izquierda del volante.

Ajuste a cero toda la información del cuentakilómetros parcial (kilometraje, consumo medio, velocidad media y tiempo de conducción).

Ajuste a cero de la pantalla del conductor

- 1 Pulse el botón **O** del volante.
 - 2 Seleccione **Restablecer TM** con ayuda de los botones del volante.
 - 3 Confirme con el botón **O** para ajustar a cero.
- Se restablecerá el cuentakilómetros parcial.

Ajustar a cero con la palanca del volante



- 1 Efectúe una pulsación prolongada en el botón **RESET** de la palanca del volante.
- Se restablecerá el cuentakilómetros parcial.

4.1.3. Pantalla del conductor

La pantalla del conductor muestra información sobre el vehículo y la conducción.

La pantalla del conductor incluye indicadores, funciones de apoyo al conductor y símbolos de control y advertencia. Lo que se muestra en la pantalla del conductor depende del equipamiento del vehículo, los ajustes y las funciones que están activas en ese momento.

La pantalla del conductor se activa nada más abrir una puerta. Después de un rato, la pantalla del conductor se apaga si no se utiliza. Para volver a activarla, proceda de alguna de las siguientes maneras:

- Active la posición de encendido I.

El contenido de este manual representa el estado del manual del usuario en el momento de su impresión y puede que no sea completamente válido en un futuro. Para obtener más información, consulte la primera página del aviso de descarga de responsabilidad completo.

- Abra una de las puertas.

⚠ Advertencia

Si la pantalla del conductor se apaga, no se enciende al activarla y/o arrancar el motor o se muestra parcialmente ilegible, el vehículo no debe utilizarse. Diríjase inmediatamente a un taller. Volvo recomienda los servicios de un taller autorizado Volvo.

⚠ Advertencia

En caso de avería de la pantalla del conductor, no podrá mostrarse la información referente a los frenos, los airbags y otros sistemas de seguridad. Si es así, el conductor no podrá comprobar el estado de los sistemas del vehículo ni recibir avisos e información.

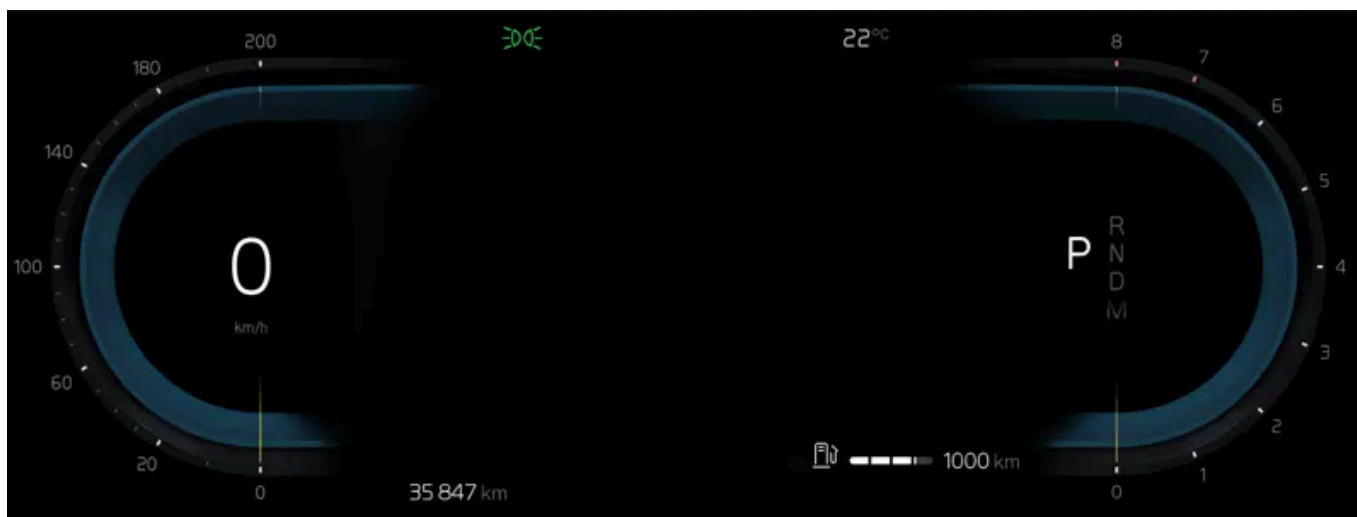

Ubicación en la pantalla del conductor:

A la izquierda	En el centro	A la derecha
Símbolos de control y advertencia	Símbolos de control y advertencia	Símbolos de control y advertencia
Velocímetro	Temperatura	Cuentarrevoluciones
Información del control de velocidad constante y el limitador de velocidad	Mensajes, en algunos casos con gráfico	Modo de conducción
Cuentakilómetros parciales	Información de la puerta y los cinturones de seguridad	Sentido de conducción seleccionado
–	Funciones de ayuda al conductor	Frenado regenerativo ^[1]
–	Menú de aplicaciones (se activa con el teclado del volante)	Indicador de combustible

^[1] Solo con Mild Hybrid.

4.1.4. Ajustes de la pantalla del conductor

Modifique el modo de presentación o programe lo que desee que aparezca en la pantalla del conductor.

Menú de aplicaciones



: Información, entre otros, sobre el cuentakilómetros parcial y total.

Manejo del menú de aplicaciones

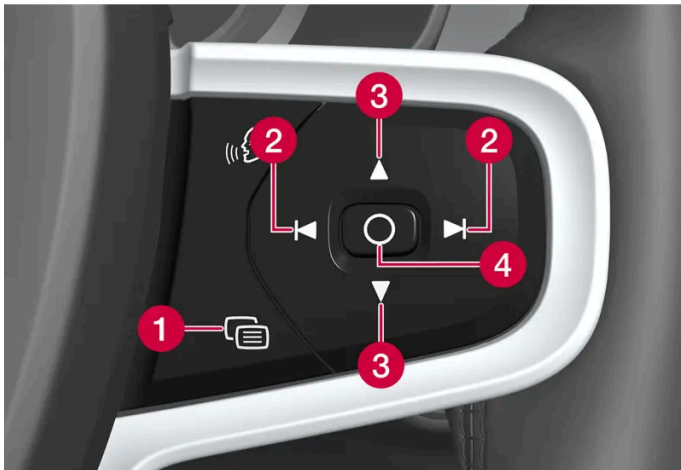

- 1 Cerrar menú/cambiar modo de visualización
- 2 Izquierda y derecha
- 3 Arriba y abajo
- 4 Abrir menú/confirmar

El menú de aplicaciones se cierra después de un rato de inactividad o para determinadas selecciones.

Modos de presentación

La pantalla del conductor cuenta con dos modos de presentación diferentes que se modifican a través del botón  del lado derecho del volante.

- Calm: La parte central de la pantalla del conductor está vacía.

- Navigation*: Se muestra un mapa que abarca toda la pantalla del conductor.

Configuración de la pantalla central

Los ajustes de la pantalla del conductor se realizan a través de la pantalla central.

- 1 Pulse .
- 2 Seleccione **Controles**.
- 3 Modifique los ajustes que desee.

Los ajustes son personales y se guardan en el perfil de usuario activo.

* Opcional/accesorio.

4.1.5. Acuerdo de licencia sobre pantalla de conducción

Una licencia es un contrato que concede autorización para desempeñar cierta actividad o a explotar un derecho, según las condiciones indicadas en el contrato. El siguiente texto presenta los términos y condiciones de Volvo con fabricantes o diseñadores y está en inglés.

1.1 List of used Open Source Components

This table contains a list of open source software (OSS) components used within the product under the terms of the respective licenses. The source code corresponding to the open source components is also provided along with the product wherever mandated by the respective OSS license

SI No.	Name of OSS Component	Version of OSS Component	Name and Version of License (License text can be found in Appendix below)	Home Page	More Information
1	BidiReferenceCpp	26	Unicode Terms of Use	http://www.unicode.org/Public/PROGRAMS/BidiReferenceCpp/	(C) Socionext Embedded Software Austria GmbH (SESA) Copyright (C) 1999-2009, AS-MUS, Inc
2	FASTCR-C32		License of Stephan brumme/ Zlib style License	http://stephan-brumme.com/	Copyright © 2011-2013 Stephan Brumme. All rights reserved, Copyright (C) 1995-2006, 2010, 2011, 2012 Mark Adler
3	Freescale IMX6 HDMI		BSD 3-clause "New" or "Revised" License	https://www.nxp.com/ [https://www.nxp.com/]	Copyright © 2009-2012, Freescale Semiconductor, Inc, Copyright © 2010-2012, Freescale Semiconductor, Inc.

SI No.	Name of OSS Component	Version of OSS Component	Name and Version of License (License text can be found in Appendix below)	Home Page	More Information
4	FreeType Hashing		MIT License	https://sourceforge.net/p/canvasdraw/cd/642/tree/trunk/freetype/include/freetype/internal/ftthash.h [https://sourceforge.net/p/canvasdraw/cd/642/tree/trunk/freetype/include/freetype/internal/ftthash.h]	Copyright 2000 Computing Research Labs, New Mexico State University Copyright 2001-2015 Francesco Zappa Nardelli
5	Freetype Project - BDF	1.16	MIT License	https://www.freetype.org/ [https://www.freetype.org/]	Copyright (C) 2001, 2002 by Francesco Zappa Nardelli.
6	Freetype Project - PCF	24.16.8	MIT License	https://www.freetype.org/ [https://www.freetype.org/]	Copyright 2000-2001, 2003 by Francesco Zappa Nardelli Copyright (C) 2000, 2001, 2002, 2003, 2006, 2010 by Francesco Zappa Nardelli Copyright (C) 2000-2004, 2006-2011, 2013, 2014 by Francesco Zappa Nardelli Copyright 2000-2010, 2012-2014 by Francesco Zappa Nardelli Copyright 2003 by Francesco Zappa Nardelli
7	Freetype Project - Pcfutil		Open Group License	https://www.freetype.org/ [https://www.freetype.org/]	Copyright 1990, 1994, 1998 The Open Group
8	HarfBuzz	1.3.1	MIT License	http://freedesktop.org/wiki/Software/HarfBuzz	Copyright © 2007 Chris Wilson Copyright © 2009,2010 Red Hat, Inc. Copyright © 2011,2012 Google, Inc.
9	Integrity Libnet		Internet Software Consortium-IBM License ISC License	https://github.com/lattera/glibc/blob/master/resolv/inetpton.c [https://github.com/lattera/glibc/blob/master/resolv/inetpton.c]	Copyright © 1996 by Internet Software Consortium. Consortium, Copyright © 1995 by International Business Machines, Inc.
10	Khronos EGL Headers	1.3	MIT License	http://www.khronos.org/registry/eql/	Copyright © 2007-2013 The Khronos Group Inc. Copyright 2008 VMware, Inc. Copyright © 2013-2014 The Khronos Group Inc.
11	Khronos Group - OpenGL ES	2.0	SGI Free Software License B v2.0	http://www.khronos.org/opengles/	
12	libjpeg	6b	Independent JPEG Group License	http://www.iijg.org/	Copyright (C) 1991-1997, Thomas G. Lane.
13	libpng	1.4.3	libpng License	http://github.com/coapp-packages/libpng/	Copyright © 1998-2010 Glenn Randers-Pehrson Copyright © 2007, 2009 Glenn Randers-Pehrson Version 0.96 Copyright © 1996, 1997 Andreas Dilger Version 0.88 Copyright © 1995, 1996 Guy Eric Schalnat, Group 42, Inc.
14	Libunibreak	2.1	zlib License	https://github.com/adah1972/libunibreak [https://github.com/adah1972/libunibreak]	Copyright (C) 2008-2011 Wu Yongwei Copyright (C) 2012 Tom Hacoen tom@stosb.com
15	Iz4 Compression algorithm	NA	BSD 2-clause "Simplified" License	http://github.com/Cyan4973/iz4/	Copyright (C) 2011-2014, Yann Collet

SI No.	Name of OSS Component	Version of OSS Component	Name and Version of License (License text can be found in Appendix below)	Home Page	More Information
16	md5	NA	Public Domain	https://doxygen.reactos.org/d7/d04/sdk_2lib_23rdparty_2freetype_2src_2base_2md5_8c_source.html [https://doxygen.reactos.org/d7/d04/sdk_2lib_23rdparty_2freetype_2src_2base_2md5_8c_source.html]	
17	NetBSD	1.5	HPND like license IBM License BSD-4-Clause (University of California-Specific) BSD 3-clause "New" or "Revised" License BSD One Clause License	http://www.netbsd.org/	Copyright © 1998 Manuel Bouyer Copyright © 1996 Matt Thomas., Copyright 1997 Marshall Kirk McKusick. All Rights Reserved, Copyright © 1985, 1988, 1989, 1991, 1993, 1995 The Regents of the University of California Copyright © 1989, 1993 The Regents of the University of California Copyright © 1983, 1993 The Regents of the University of California Copyright 2000-2011 Green Hills Software Copyright (c) 1996 by Internet Software Consortium. Copyright (C) 1998 WIDE Project, Portions Copyright © 1995 by International Business Machines, Inc, Copyright (C) 1994, 1995, 1997 TooLs GmbH Copyright (C) 1994, 1995, 1997 Wolfgang Solfrank Copyright © 1995, 1999 Berkeley Software Design, Inc Portions Copyright © 1993 by Digital Equipment Corporation Copyright © 1992 Henry Spencer Copyright © 1997, 1998, 1999 The NetBSD Foundation, Inc Copyright © 1994 James A. Jegers
18	NetBSD_BSD4	NA	BSD 4-clause "Original" or "Old" License	http://www.netbsd.org/	Copyright 2000-2011 Green Hills Software Copyright © 1994, 1998 Christopher G. Demetriou
19	The Free-Type Project - freetype2	2.6.3	Freetype Project License	http://sourceforge.net/projects/freetype/	Copyright 2013-2016 by David Turner, Robert Wilhelm, and Werner Lemberg, Copyright 2007-2016 by Rahul Bhalariao rahul.bhalerao@redhat.com b.rahul.pm@gmail.com Copyright 2009-2016 by Oran Agra and Mickey Gabel, Copyright 2008-2016 by David Turner, Robert Wilhelm, Werner Lemberg, and suzuki toshiya. , Copyright 2000 Computing Research Labs, New Mexico State University, Copyright 2001-2015 Francesco Zappa Nardelli, Copyright 2004-2016 by Masatake YAMATO and Redhat K.K, Copyright 2007-2016 by Derek Clegg and Michael Toftdal, Copyright 2010-2016 by Joel Klinghed, Copyright 2007-2013 Adobe Systems Incorporated, Copyright 2007-2014 Adobe Systems Incorporated, Copyright 2004-2016 by Albert Chin-A-Young, Copyright 2013-2016 by Google, Inc, Copyright 2002-2016 by Roberto Alameda, Copyright 2003 Huw D M Davies for Codeweavers, Copyright 2007 Dmitry Timoshkov for Codeweavers
20	Vivante Driver software	NA	MIT License	http://www.vivantecorp.com/	Copyright 2012 - 2016 Vivante Corporation, Santa Clara, California Copyright © 2007 The Khronos Group Inc Copyright © 2014 - 2016 Vivante Corporation Copyright 2012 Vivante Corporation, Sunnyvale, California Copyright © 2011 Intel Corporation Copyright (C) 1999-2001 Brian Paul
21	zlib	1.2.8	zlib License	zlib License	Copyright (C) 1995-2007 Mark Adler Copyright (C) 1995-2005 Jean-loup Gailly Copyright (C) 1995-2010 Mark Adler Copyright (C) 2003 Chris Anderson Copyright (C) 1998 Brian Raiter
22	RB-Tree.cpp	NA	Public Domain	http://eternallyconfuzzled.com/tuts/datastructures/js/tut_rbtrees.aspx	(C) Socionext Embedded Software Austria GmbH (SESA)

2. APPENDIX - LICENSE TEXT

2.1 HPND Like license

Portions Copyright (c) 1993 by Digital Equipment Corporation.

Permission to use, copy, modify, and distribute this software for any purpose with or without fee is hereby granted, provided that the above copyright notice and this permission notice appear in all copies, and that the name of Digital Equipment Corporation not be used in advertising or publicity pertaining to distribution of the document or software without specific, written prior permission.

THE SOFTWARE IS PROVIDED "AS IS" AND DIGITAL EQUIPMENT CORP. DISCLAIMS ALL WARRANTIES WITH REGARD TO THIS SOFTWARE, INCLUDING ALL IMPLIED WARRANTIES OF MERCHANTABILITY AND FITNESS. IN NO EVENT SHALL DIGITAL EQUIPMENT CORPORATION BE LIABLE FOR ANY SPECIAL, DIRECT, INDIRECT, OR CONSEQUENTIAL DAMAGES OR ANY DAMAGES WHATSOEVER RESULTING FROM LOSS OF USE, DATA OR PROFITS, WHETHER IN AN ACTION OF CONTRACT, NEGLIGENCE OR OTHER TORTIOUS ACTION, ARISING OUT OF OR IN CONNECTION WITH THE USE OR PERFORMANCE OF THIS SOFTWARE.

2.2 BSD 2-clause "Simplified" License

BSD Two Clause License

Redistribution and use in source and binary forms, with or without modification, are permitted provided that the following conditions are met: Redistributions of source code must retain the above copyright notice, this list of conditions and the following disclaimer. Redistributions in binary form must reproduce the above copyright notice, this list of conditions and the following disclaimer in the documentation and/or other materials provided with the distribution.

THIS SOFTWARE IS PROVIDED BY THE AUTHOR "AS IS" AND ANY EXPRESS OR IMPLIED WARRANTIES, INCLUDING, BUT NOT LIMITED TO, THE IMPLIED WARRANTIES OF MERCHANTABILITY AND FITNESS FOR A PARTICULAR PURPOSE ARE DISCLAIMED. IN NO EVENT SHALL THE AUTHOR BE LIABLE FOR ANY DIRECT, INDIRECT, INCIDENTAL, SPECIAL, EXEMPLARY, OR CONSEQUENTIAL DAMAGES (INCLUDING, BUT NOT LIMITED TO, PROCUREMENT OF SUBSTITUTE GOODS OR SERVICES; LOSS OF USE, DATA, OR PROFITS; OR BUSINESS INTERRUPTION) HOWEVER CAUSED AND ON ANY THEORY OF LIABILITY, WHETHER IN CONTRACT, STRICT LIABILITY, OR TORT (INCLUDING NEGLIGENCE OR OTHERWISE) ARISING IN ANY WAY OUT OF THE USE OF THIS SOFTWARE, EVEN IF ADVISED OF THE POSSIBILITY OF SUCH DAMAGE.

2.3 IBM License

Portions Copyright (c) 1995 by International Business Machines, Inc.

International Business Machines, Inc. (hereinafter called IBM) grants permission under its copyrights to use, copy, modify, and distribute this Software with or without fee, provided that the above copyright notice and all paragraphs of this notice appear in all copies, and that the name of IBM not be used in connection with the marketing of any product incorporating the Software or modifications thereof, without specific, written prior permission.

To the extent it has a right to do so, IBM grants an immunity from suit under its patents, if any, for the use, sale or manufacture of products to the extent that such products are used for performing Domain Name System dynamic updates in TCP/IP networks by means of the Software. No immunity is granted for any product per se or for any other function of any product.

THE SOFTWARE IS PROVIDED "AS IS", AND IBM DISCLAIMS ALL WARRANTIES, INCLUDING ALL IMPLIED WARRANTIES OF MERCHANTABILITY AND FITNESS FOR A PARTICULAR PURPOSE. IN NO EVENT SHALL IBM BE LIABLE FOR ANY SPECIAL, DIRECT, INDIRECT, OR CONSEQUENTIAL DAMAGES OR ANY DAMAGES WHATSOEVER ARISING OUT OF OR IN CONNECTION WITH THE USE OR PERFORMANCE OF THIS SOFTWARE, EVEN IF IBM IS APPRISED OF THE POSSIBILITY OF SUCH DAMAGES.

2.4 BSD 3-clause "New" or "Revised" License

Copyright/Copyright holders – see List of Open Source Components

All rights reserved.

Redistribution and use in source and binary forms, with or without modification, are permitted provided that the following conditions are met:

Redistributions of source code must retain the above copyright notice, this list of conditions and the following disclaimer. Redistributions in binary form must reproduce the above copyright notice, this list of conditions and the following disclaimer in the documentation and/or other materials provided with the distribution. Neither the name of the [ORGANIZATION] nor the names of its contributors may be used to endorse or promote products derived from this software without specific prior written permission.

THIS SOFTWARE IS PROVIDED BY THE COPYRIGHT HOLDERS AND CONTRIBUTORS "AS IS" AND ANY EXPRESS OR IMPLIED WARRANTIES, INCLUDING, BUT NOT LIMITED TO, THE IMPLIED WARRANTIES OF MERCHANTABILITY AND FITNESS FOR A PARTICULAR PURPOSE ARE DISCLAIMED. IN NO EVENT SHALL THE COPYRIGHT OWNER OR CONTRIBUTORS BE LIABLE FOR ANY DIRECT, INDIRECT, INCIDENTAL, SPECIAL, EXEMPLARY, OR CONSEQUENTIAL DAMAGES (INCLUDING, BUT NOT LIMITED TO, PROCUREMENT OF SUBSTITUTE GOODS OR SERVICES; LOSS OF USE, DATA, OR PROFITS; OR BUSINESS INTERRUPTION) HOWEVER CAUSED AND ON ANY THEORY OF LIABILITY, WHETHER IN CONTRACT, STRICT LIABILITY, OR TORT (INCLUDING NEGLIGENCE OR OTHERWISE) ARISING IN ANY WAY OUT OF THE USE OF THIS SOFTWARE, EVEN IF ADVISED OF THE POSSIBILITY OF SUCH DAMAGE.

2.5 BSD 4-clause "Original" or "Old" License

Copyright/Copyright holders – see List of Open Source Components

All rights reserved.

Redistribution and use in source and binary forms, with or without modification, are permitted provided that the following conditions are met:

1. Redistributions of source code must retain the above copyright notice, this list of conditions and the following disclaimer.
2. Redistributions in binary form must reproduce the above copyright notice, this list of conditions and the following disclaimer in the documentation and/or other materials provided with the distribution.
3. All advertising materials mentioning features or use of this software must display the following acknowledgement: This product includes software developed by the organization.
4. Neither the name of the organization nor the names of its contributors may be used to endorse or promote products derived from this software without specific prior written permission.

THIS SOFTWARE IS PROVIDED BY COPYRIGHT HOLDER "AS IS" AND ANY EXPRESS OR IMPLIED WARRANTIES, INCLUDING, BUT NOT LIMITED TO, THE IMPLIED WARRANTIES OF MERCHANTABILITY AND FITNESS FOR A PARTICULAR PURPOSE ARE DISCLAIMED. IN NO EVENT SHALL {{COPYRIGHT HOLDER}} BE LIABLE FOR ANY DIRECT, INDIRECT, INCIDENTAL, SPECIAL, EXEMPLARY, OR CONSEQUENTIAL DAMAGES (INCLUDING, BUT NOT LIMITED TO, PROCUREMENT OF SUBSTITUTE GOODS OR SERVICES; LOSS OF USE, DATA, OR PROFITS; OR BUSINESS INTERRUPTION) HOWEVER CAUSED AND ON ANY THEORY OF LIABILITY, WHETHER IN CONTRACT, STRICT LIABILITY, OR TORT (INCLUDING NEGLIGENCE OR OTHERWISE) ARISING IN ANY WAY OUT OF THE USE OF THIS SOFTWARE, EVEN IF ADVISED OF THE POSSIBILITY OF SUCH DAMAGE.

2.6 BSD-4-Clause (University of California-Specific)

BSD-4-Clause (University of California-Specific)

Copyright/Copyright holders – see List of Open Source Components

Redistribution and use in source and binary forms, with or without modification, are permitted provided that the following conditions are met:

1. Redistributions of source code must retain the above copyright notice, this list of conditions and the following disclaimer.
2. Redistributions in binary form must reproduce the above copyright notice, this list of conditions and the following disclaimer in the documentation and/or other materials provided with the distribution.
3. All advertising materials mentioning features or use of this software must display the following acknowledgement: This product includes software developed by the University of California, Berkeley and its contributors.
4. Neither the name of the University nor the names of its contributors may be used to endorse or promote products derived from this software without specific prior written permission.

THIS SOFTWARE IS PROVIDED BY THE REGENTS AND CONTRIBUTORS "AS IS" AND ANY EXPRESS OR IMPLIED WARRANTIES, INCLUDING, BUT NOT LIMITED TO, THE IMPLIED WARRANTIES OF MERCHANTABILITY AND FITNESS FOR A PARTICULAR PURPOSE ARE DISCLAIMED. IN NO EVENT SHALL THE REGENTS OR CONTRIBUTORS BE LIABLE FOR ANY DIRECT, INDIRECT, INCIDENTAL, SPECIAL, EXEMPLARY, OR CONSEQUENTIAL DAMAGES (INCLUDING, BUT NOT LIMITED TO, PROCUREMENT OF SUBSTITUTE GOODS OR SERVICES; LOSS OF USE, DATA, OR PROFITS; OR BUSINESS INTERRUPTION) HOWEVER CAUSED AND ON ANY THEORY OF LIABILITY, WHETHER IN CONTRACT, STRICT LIABILITY, OR TORT (INCLUDING NEGLIGENCE OR OTHERWISE) ARISING IN ANY WAY OUT OF THE USE OF THIS SOFTWARE, EVEN IF ADVISED OF THE POSSIBILITY OF SUCH DAMAGE.

2.7 Freetype Project License

The FreeType Project LICENSE

2006-Jan-27

Copyright 1996-2002, 2006 by David Turner, Robert Wilhelm, and Werner Lemberg

Introduction

The FreeType Project is distributed in several archive packages; some of them may contain, in addition to the FreeType font engine, various tools and contributions which rely on, or relate to, the FreeType Project. This license applies to all files found in such packages, and which do not fall under their own explicit license. The license affects thus the FreeType font engine, the test programs, documentation and makefiles, at the very least. This license was inspired by the BSD, Artistic, and IJG (Independent JPEG Group) licenses, which all encourage inclusion and use of free software in commercial and freeware products alike. As a consequence, its main points are that:

We don't promise that this software works. However, we will be interested in any kind of bug reports. ('as is' distribution)

You can use this software for whatever you want, in parts or full form, without having to pay us. ('royalty-free' usage)

You may not pretend that you wrote this software. If you use it, or only parts of it, in a program, you must acknowledge somewhere in your documentation that you have used the FreeType code. ('credits')

We specifically permit and encourage the inclusion of this software, with or without modifications, in commercial products. We disclaim all warranties covering The FreeType Project and assume no liability related to The FreeType Project. Finally, many people asked us for a preferred form for a credit/disclaimer to use in compliance with this license. We thus encourage you to use the following text: "Portions of this software are copyright © 1996-2002, 2006 The FreeType Project (www.freetype.org). All rights reserved."

"Portions of this software are copyright © 1996-2002, 2006 The FreeType Project (www.freetype.org). All rights reserved."

Definitions

El contenido de este manual representa el estado del manual del usuario en el momento de su impresión y puede que no sea completamente válido en un futuro. Para obtener más información, consulte la primera página del aviso de descarga de responsabilidad completo.

Throughout this license, the terms `package`, `FreeType Project`, and `FreeType archive` refer to the set of files originally distributed by the authors (David Turner, Robert Wilhelm, and Werner Lemberg) as the `FreeType Project`, be they named as alpha, beta or final release. `You` refers to the licensee, or person using the project, where `using` is a generic term including compiling the project's source code as well as linking it to form a `program` or `executable`. This program is referred to as `a program using the FreeType engine`. This license applies to all files distributed in the original FreeType Project, including all source code, binaries and documentation, unless otherwise stated in the file in its original, unmodified form as distributed in the original archive. If you are unsure whether or not a particular file is covered by this license, you must contact us to verify this.

Throughout this license, the terms `package`, `FreeType Project`, and `FreeType archive` refer to the set of files originally distributed by the authors (David Turner, Robert Wilhelm, and Werner Lemberg) as the `FreeType Project`, be they named as alpha, beta or final release. `You` refers to the licensee, or person using the project, where `using` is a generic term including compiling the project's source code as well as linking it to form a `program` or `executable`. This program is referred to as `a program using the FreeType engine`. This license applies to all files distributed in the original FreeType Project, including all source code, binaries and documentation, unless otherwise stated in the file in its original, unmodified form as distributed in the original archive. If you are unsure whether or not a particular file is covered by this license, you must contact us to verify this.

No Warranty

THE FREETYPE PROJECT IS PROVIDED `AS IS' WITHOUT WARRANTY OF ANY KIND, EITHER EXPRESS OR IMPLIED, INCLUDING, BUT NOT LIMITED TO, WARRANTIES OF MERCHANTABILITY AND FITNESS FOR A PARTICULAR PURPOSE. IN NO EVENT WILL ANY OF THE AUTHORS OR COPYRIGHT HOLDERS BE LIABLE FOR ANY DAMAGES CAUSED BY THE USE OR THE INABILITY TO USE, OF THE FREETYPE PROJECT. Redistribution

Redistribution

This license grants a worldwide, royalty-free, perpetual and irrevocable right and license to use, execute, perform, compile, display, copy, create derivative works of, distribute and sublicense the FreeType Project (in both source and object code forms) and derivative works thereof for any purpose; and to authorize others to exercise some or all of the rights granted herein, subject to the following conditions:

Redistribution of source code must retain this license file (`FTL.TXT`) unaltered; any additions, deletions or changes to the original files must be clearly indicated in accompanying documentation. The copyright notices of the unaltered, original files must be preserved in all copies of source files. Redistribution in binary form must provide a disclaimer that states that the software is based in part of the work of the FreeType Team, in the distribution documentation. We also encourage you to put an URL to the FreeType web page in your documentation, though this isn't mandatory. These conditions apply to any software derived from or based on the FreeType Project, not just the unmodified files. If you use our work, you must acknowledge us. However, no fee need be paid to us.

Advertising

Neither the FreeType authors and contributors nor you shall use the name of the other for commercial, advertising, or promotional purposes without specific prior written permission. We suggest, but do not require, that you use one or more of the following phrases to refer to this software in your documentation or advertising materials: `FreeType Project`, `FreeType Engine`, `FreeType library`, or `FreeType Distribution`. As you have not signed this license, you are not required to accept it. However, as the FreeType Project is copyrighted material, only this license, or another one contracted with the authors, grants you the right to use, distribute, and modify it. Therefore, by using, distributing, or modifying the FreeType Project, you indicate that you understand and accept all the terms of this license.

Contacts

There are two mailing lists related to FreeType:

freetype@nongnu.org

Discusses general use and applications of FreeType, as well as future and wanted additions to the library and distribution. If you are looking for support, start in this list if you haven't found anything to help you in the documentation.

devel@nongnu.org

Discusses bugs, as well as engine internals, design issues, specific licenses, porting, etc.

Our home page can be found at: <http://www.freetype.org>

2.8 Independent JPEG Group License

The Independent JPEG Group's JPEG software README for release 6b of 27-Mar-1998

This distribution contains the sixth public release of the Independent JPEG Group's free JPEG software. You are welcome to re-distribute this software and to use it for any purpose, subject to the conditions under LEGAL ISSUES, below. Serious users of this software (particularly those incorporating it into larger programs) should contact IJG at jpeg-info@uunet.uu.net to be added to our electronic mailing list. Mailing list members are notified of updates and have a chance to participate in technical discussions, etc. This software is the work of Tom Lane, Philip Gladstone, Jim Boucher, Lee Crocker, Julian Minguillon, Luis Ortiz, George Phillips, Davide Rossi, Guido Vollbeding, Ge' Weijers, and other members of the Independent JPEG Group. IJG is not affiliated with the official ISO JPEG standards committee.

LEGAL ISSUES

In plain English:

We don't promise that this software works. (But if you find any bugs, please let us know!) You can use this software for whatever you want. You don't have to pay us. You may not pretend that you wrote this software. If you use it in a program, you must acknowledge somewhere in your documentation that you've used the IJG code. In legalese:

The authors make NO WARRANTY or representation, either express or implied, with respect to this software, its quality, accuracy, merchantability, or fitness for a particular purpose. This software is provided "AS IS", and you, its user, assume the entire risk as to its quality and accuracy. This software is copyright (C) 1991-1998, Thomas G. Lane. All Rights Reserved except as specified below.

Permission is hereby granted to use, copy, modify, and distribute this software (or portions thereof) for any purpose, without fee, subject to these conditions:

1. If any part of the source code for this software is distributed, then this README file must be included, with this copyright and no-warranty notice unaltered; and any additions, deletions, or changes to the original files must be clearly indicated in accompanying documentation.
2. If only executable code is distributed, then the accompanying documentation must state that "this software is based in part on the work of the Independent JPEG Group".
3. Permission for use of this software is granted only if the user accepts full responsibility for any undesirable consequences; the authors accept NO LIABILITY for damages of any kind.

These conditions apply to any software derived from or based on the IJG code, not just to the unmodified library. If you use our work, you ought to acknowledge us.

Permission is NOT granted for the use of any IJG author's name or company name in advertising or publicity relating to this software or products derived from it. This software may be referred to only as "the Independent JPEG Group's software".

We specifically permit and encourage the use of this software as the basis of commercial products, provided that all warranty or liability claims are assumed by the product vendor. ansi2knr.c is included in this distribution by permission of L. Peter Deutsch, sole proprietor of its copyright holder, Aladdin Enterprises of Menlo Park, CA. ansi2knr.c is NOT covered by the above copyright

and conditions, but instead by the usual distribution terms of the Free Software Foundation; principally, that you must include source code if you redistribute it. (See the file ansi2knr.c for full details.)

However, since ansi2knr.c is not needed as part of any program generated from the IJG code, this does not limit you more than the foregoing paragraphs do. The Unix configuration script "configure" was produced with GNU Autoconf. It is copyright by the Free Software Foundation but is freely distributable. The same holds for its supporting scripts (config.guess, config.sub, ltconfig, ltmain.sh). Another support script, install-sh, is copyright by M.I.T. but is also freely distributable.

It appears that the arithmetic coding option of the JPEG spec is covered by patents owned by IBM, AT&T, and Mitsubishi. Hence arithmetic coding cannot legally be used without obtaining one or more licenses. For this reason, support for arithmetic coding has been removed from the free JPEG software. (Since arithmetic coding provides only a marginal gain over the unpatented Huffman mode, it is unlikely that very many implementations will support it.) So far as we are aware, there are no patent restrictions on the remaining code.

The IJG distribution formerly included code to read and write GIF files. To avoid entanglement with the Unisys LZW patent, GIF reading support has been removed altogether, and the GIF writer has been simplified to produce "uncompressed GIFs". This technique does not use the LZW algorithm; the resulting GIF files are larger than usual, but are readable by all standard GIF decoders. We are required to state that:

"The Graphics Interchange Format(c) is the Copyright property of CompuServe Incorporated. GIF(sm) is a Service Mark property of CompuServe Incorporated."

2.9 Internet Software Consortium-IBM License

Copyright (c) 1996 by Internet Software Consortium.

Permission to use, copy, modify, and distribute this software for any purpose with or without fee is hereby granted, provided that the above copyright notice and this permission notice appear in all copies.

THE SOFTWARE IS PROVIDED "AS IS" AND INTERNET SOFTWARE CONSORTIUM DISCLAIMS ALL WARRANTIES WITH REGARD TO THIS SOFTWARE INCLUDING ALL IMPLIED WARRANTIES OF MERCHANTABILITY AND FITNESS. IN NO EVENT SHALL INTERNET SOFTWARE CONSORTIUM BE LIABLE FOR ANY SPECIAL, DIRECT, INDIRECT, OR CONSEQUENTIAL DAMAGES OR ANY DAMAGES WHATSOEVER RESULTING FROM LOSS OF USE, DATA OR PROFITS, WHETHER IN AN ACTION OF CONTRACT, NEGLIGENCE OR OTHER TORTIOUS ACTION, ARISING OUT OF OR IN CONNECTION WITH THE USE OR PERFORMANCE OF THIS SOFTWARE.

Portions Copyright (c) 1995 by International Business Machines, Inc.

International Business Machines, Inc. (hereinafter called IBM) grants permission under its copyrights to use, copy, modify, and distribute this Software with or without fee, provided that the above copyright notice and all paragraphs of this notice appear in all copies, and that the name of IBM not be used in connection with the marketing of any product incorporating the Software or modifications thereof, without specific, written prior permission.

To the extent it has a right to do so, IBM grants an immunity from suit under its patents, if any, for the use, sale or manufacture of products to the extent that such products are used for performing Domain Name System dynamic updates in TCP/IP networks by means of the Software. No immunity is granted for any product per se or for any other function of any product.

THE SOFTWARE IS PROVIDED "AS IS", AND IBM DISCLAIMS ALL WARRANTIES, INCLUDING ALL IMPLIED WARRANTIES OF MERCHANTABILITY AND FITNESS FOR A PARTICULAR PURPOSE. IN NO EVENT SHALL IBM BE LIABLE FOR ANY SPECIAL, DIRECT, INDIRECT, OR CONSEQUENTIAL DAMAGES OR ANY DAMAGES WHATSOEVER ARISING OUT OF OR IN CONNECTION WITH THE USE OR PERFORMANCE OF THIS SOFTWARE, EVEN IF IBM IS APPRISED OF THE POSSIBILITY OF SUCH DAMAGES.

2.10 Khronos License

Copyright (c) 2013 The Khronos Group Inc.

** ** Permission is hereby granted, free of charge, to any person obtaining a ** copy of this software and/or associated documentation files (the ** "Materials"), to deal in the Materials without restriction, including ** without limitation the rights to use, copy, modify, merge, publish, ** distribute, sublicense, and/or sell copies of the Materials, and to ** permit persons to whom the Materials are furnished to do so, subject to ** the following conditions: ** ** The above copyright notice and this permission notice shall be included ** in all copies or substantial portions of the Materials. **

** THE MATERIALS ARE PROVIDED "AS IS", WITHOUT WARRANTY OF ANY KIND, ** EXPRESS OR IMPLIED, INCLUDING BUT NOT LIMITED TO THE WARRANTIES OF ** MERCHANTABILITY, FITNESS FOR A PARTICULAR PURPOSE AND NONINFRINGEMENT. ** IN NO EVENT SHALL THE AUTHORS OR COPYRIGHT HOLDERS BE LIABLE FOR ANY ** CLAIM, DAMAGES OR OTHER LIABILITY, WHETHER IN AN ACTION OF CONTRACT, ** TORT OR OTHERWISE, ARISING FROM, OUT OF OR IN CONNECTION WITH THE ** MATERIALS OR THE USE OR OTHER DEALINGS IN THE MATERIALS.

2.11 License of Stephan Brumme/ Zlib style License

This software is provided 'as-is', without any express or implied warranty. In no event will the author be held liable for any damages arising from the use of this software. Permission is granted to anyone to use this software for any purpose, including commercial applications, and to alter it and redistribute it freely, subject to the following restrictions: The origin of this software must not be misrepresented; you must not claim that you wrote the original software. If you use this software in a product, an acknowledgment in the product documentation would be appreciated but is not required. Altered source versions must be plainly marked as such, and must not be misrepresented as being the original software.

2.12 MIT License

The MIT License

Copyright/Copyright holders – see List of Open Source Components

Permission is hereby granted, free of charge, to any person obtaining a copy of this software and associated documentation files (the "Software"), to deal in the Software without restriction, including without limitation the rights to use, copy, modify, merge, publish, distribute, sublicense, and/or sell copies of the Software, and to permit persons to whom the Software is furnished to do so, subject to the following conditions:

The above copyright notice and this permission notice shall be included in all copies or substantial portions of the Software.

THE SOFTWARE IS PROVIDED "AS IS", WITHOUT WARRANTY OF ANY KIND, EXPRESS OR IMPLIED, INCLUDING BUT NOT LIMITED TO THE WARRANTIES OF MERCHANTABILITY, FITNESS FOR A PARTICULAR PURPOSE AND NONINFRINGEMENT. IN NO EVENT SHALL THE AUTHORS OR COPYRIGHT HOLDERS BE LIABLE FOR ANY CLAIM, DAMAGES OR OTHER LIABILITY, WHETHER IN AN ACTION OF CONTRACT, TORT OR OTHERWISE, ARISING FROM, OUT OF OR IN CONNECTION WITH THE SOFTWARE OR THE USE OR OTHER DEALINGS IN THE SOFTWARE.

2.13 Open Group License

Copyright 1996, 1998 The Open Group.

Permission to use, copy, modify, distribute, and sell this software and its documentation for any purpose is hereby granted without fee, provided that the above copyright notice appear in all copies and that both that copyright notice and this permission notice appear in supporting documentation. The above copyright notice and this permission notice shall be included in all copies or substantial portions of the Software.

THE SOFTWARE IS PROVIDED "AS IS", WITHOUT WARRANTY OF ANY KIND, EXPRESS OR IMPLIED, INCLUDING BUT NOT LIMITED TO THE WARRANTIES OF MERCHANTABILITY, FITNESS FOR A PARTICULAR PURPOSE AND NONINFRINGEMENT. IN NO EVENT SHALL THE OPEN GROUP BE LIABLE FOR ANY CLAIM, DAMAGES OR OTHER LIABILITY,

WHETHER IN AN ACTION OF CONTRACT, TORT OR OTHERWISE, ARISING FROM, OUT OF OR IN CONNECTION WITH THE SOFTWARE OR THE USE OR OTHER DEALINGS IN THE SOFTWARE.

Except as contained in this notice, the name of The Open Group shall not be used in advertising or otherwise to promote the sale, use or other dealings in this Software without prior written authorization from The Open Group.

2.14 Public Domain

Public domain code is not subject to any license.

2.15 BSD One Clause License

BSD One Clause License

Copyright/Copyright holders – see List of Open Source Components

All rights reserved.

Redistribution and use in source and binary forms, with or without modification, are permitted provided that the following conditions are met:

* Redistributions of source code must retain the above copyright notice, this list of conditions and the following disclaimer.

THIS SOFTWARE IS PROVIDED BY THE COPYRIGHT HOLDERS AND CONTRIBUTORS "AS IS" AND ANY EXPRESS OR IMPLIED WARRANTIES, INCLUDING, BUT NOT LIMITED TO, THE IMPLIED WARRANTIES OF MERCHANTABILITY AND FITNESS FOR A PARTICULAR PURPOSE ARE DISCLAIMED. IN NO EVENT SHALL THE COPYRIGHT OWNER OR CONTRIBUTORS BE LIABLE FOR ANY DIRECT, INDIRECT, INCIDENTAL, SPECIAL, EXEMPLARY, OR CONSEQUENTIAL DAMAGES (INCLUDING, BUT NOT LIMITED TO, PROCUREMENT OF SUBSTITUTE GOODS OR SERVICES; LOSS OF USE, DATA, OR PROFITS; OR BUSINESS INTERRUPTION) HOWEVER CAUSED AND ON ANY THEORY OF LIABILITY, WHETHER IN CONTRACT, STRICT LIABILITY, OR TORT (INCLUDING NEGLIGENCE OR OTHERWISE) ARISING IN ANY WAY OUT OF THE USE OF THIS SOFTWARE, EVEN IF ADVISED OF THE POSSIBILITY OF SUCH DAMAGE.

2.16 ISC License

ISC License (ISCL)

Copyright/Copyright holders – see List of Open Source Components

Permission to use, copy, modify, and/or distribute this software for any purpose with or without fee is hereby granted, provided that the above copyright notice and this permission notice appear in all copies.

THE SOFTWARE IS PROVIDED "AS IS" AND THE AUTHOR DISCLAIMS ALL WARRANTIES WITH REGARD TO THIS SOFTWARE INCLUDING ALL IMPLIED WARRANTIES OF MERCHANTABILITY AND FITNESS. IN NO EVENT SHALL THE AUTHOR BE LIABLE FOR ANY SPECIAL, DIRECT, INDIRECT, OR CONSEQUENTIAL DAMAGES OR ANY DAMAGES WHATSOEVER RESULTING FROM LOSS OF USE, DATA OR PROFITS, WHETHER IN AN ACTION OF CONTRACT, NEGLIGENCE OR OTHER TORTIOUS ACTION, ARISING OUT OF OR IN CONNECTION WITH THE USE OR PERFORMANCE OF THIS SOFTWARE.

2.17 SGI Free Software License B v2.0

ISC License (ISCL)

Copyright/Copyright holders – see List of Open Source Components

Permission is hereby granted, free of charge, to any person obtaining a copy of this software and associated documentation files (the "Software"), to deal in the Software without restriction, including without limitation the rights to use, copy, modify, merge,

El contenido de este manual representa el estado del manual del usuario en el momento de su impresión y puede que no sea completamente válido en un futuro. Para obtener más información, consulte la primera página del aviso de descarga de responsabilidad completo.

publish, distribute, sublicense, and/or sell copies of the Software, and to permit persons to whom the Software is furnished to do so, subject to the following conditions:

The above copyright notice including the dates of first publication and either this permission notice or a reference to <http://oss.sgi.com/projects/FreeB/> shall be included in all copies or substantial portions of the Software.

THE SOFTWARE IS PROVIDED "AS IS" AND THE AUTHOR DISCLAIMS ALL WARRANTIES WITH REGARD TO THIS SOFTWARE INCLUDING ALL IMPLIED WARRANTIES OF MERCHANTABILITY AND FITNESS. IN NO EVENT SHALL THE AUTHOR BE LIABLE FOR ANY SPECIAL, DIRECT, INDIRECT, OR CONSEQUENTIAL DAMAGES OR ANY DAMAGES WHATSOEVER RESULTING FROM LOSS OF USE, DATA OR PROFITS, WHETHER IN AN ACTION OF CONTRACT, NEGLIGENCE OR OTHER TORTIOUS ACTION, ARISING OUT OF OR IN CONNECTION WITH THE USE OR PERFORMANCE OF THIS SOFTWARE.

Except as contained in this notice, the name of Silicon Graphics, Inc. shall not be used in advertising or otherwise to promote the sale, use or other dealings in this Software without prior written authorization from Silicon Graphics, Inc.

2.18 Unicode Terms of Use

For the general privacy policy governing access to this site, see the Unicode Privacy Policy. For trademark usage, see the Unicode® Consortium Name and Trademark Usage Policy.

A. Unicode Copyright.

1. Copyright © 1991-2014 Unicode, Inc. All rights reserved.
2. Certain documents and files on this website contain a legend indicating that "Modification is permitted." Any person is hereby authorized, without fee, to modify such documents and files to create derivative works conforming to the Unicode® Standard, subject to Terms and Conditions herein.
3. Any person is hereby authorized, without fee, to view, use, reproduce, and distribute all documents and files solely for informational purposes in the creation of products supporting the Unicode Standard, subject to the Terms and Conditions herein.
4. Further specifications of rights and restrictions pertaining to the use of the particular set of data files known as the "Unicode Character Database" can be found in Exhibit 1.
5. Each version of the Unicode Standard has further specifications of rights and restrictions of use. For the book editions (Unicode 5.0 and earlier), these are found on the back of the title page. The online code charts carry specific restrictions. All other files, including online documentation of the core specification for Unicode 6.0 and later, are covered under these general Terms of Use.
6. No license is granted to "mirror" the Unicode website where a fee is charged for access to the "mirror" site.
7. Modification is not permitted with respect to this document. All copies of this document must be verbatim.

B. Restricted Rights Legend.

Any technical data or software which is licensed to the United States of America, its agencies and/or instrumentalities under this Agreement is commercial technical data or commercial computer software developed exclusively at private expense as defined in FAR 2.101, or DFARS 252.227-7014 (June 1995), as applicable. For technical data, use, duplication, or disclosure by the Government is subject to restrictions as set forth in DFARS 202.227-7015 Technical Data, Commercial and Items (Nov 1995) and this Agreement. For Software, in accordance with FAR 12-212 or DFARS 227-7202, as applicable, use, duplication or disclosure by the Government is subject to the restrictions set forth in this Agreement.

C. Warranties and Disclaimers.

1. This publication and/or website may include technical or typographical errors or other inaccuracies. Changes are periodically added to the information herein; these changes will be incorporated in new editions of the publication and/or

El contenido de este manual representa el estado del manual del usuario en el momento de su impresión y puede que no sea completamente válido en un futuro. Para obtener más información, consulte la primera página del aviso de descarga de responsabilidad completo.

website. Unicode may make improvements and/or changes in the product(s) and/or program(s) described in this publication and/or website at any time.

2. If this file has been purchased on magnetic or optical media from Unicode, Inc. the sole and exclusive remedy for any claim will be exchange of the defective media within ninety (90) days of original purchase.
3. EXCEPT AS PROVIDED IN SECTION C.2, THIS PUBLICATION AND/OR SOFTWARE IS PROVIDED "AS IS" WITHOUT WARRANTY OF ANY KIND EITHER EXPRESS, IMPLIED, OR STATUTORY, INCLUDING, BUT NOT LIMITED TO, ANY WARRANTIES OF MERCHANTABILITY, FITNESS FOR A PARTICULAR PURPOSE, OR NON-INFRINGEMENT. UNICODE AND ITS LICENSORS ASSUME NO RESPONSIBILITY FOR ERRORS OR OMISSIONS IN THIS PUBLICATION AND/OR SOFTWARE OR OTHER DOCUMENTS WHICH ARE REFERENCED BY OR LINKED TO THIS PUBLICATION OR THE UNICODE WEBSITE.

D. Waiver of Damages.

In no event shall Unicode or its licensors be liable for any special, incidental, indirect or consequential damages of any kind, or any damages whatsoever, whether or not Unicode was advised of the possibility of the damage, including, without limitation, those resulting from the following: loss of use, data or profits, in connection with the use, modification or distribution of this information or its derivatives.

E. Trademarks & Logos.

1. The Unicode Word Mark and the Unicode Logo are trademarks of Unicode, Inc. "The Unicode Consortium" and "Unicode, Inc." are trade names of Unicode, Inc. Use of the information and materials found on this website indicates your acknowledgement of Unicode, Inc.'s exclusive worldwide rights in the Unicode Word Mark, the Unicode Logo, and the Unicode trade names.
2. The Unicode Consortium Name and Trademark Usage Policy ("Trademark Policy") are incorporated herein by reference and you agree to abide by the provisions of the Trademark Policy, which may be changed from time to time in the sole discretion of Unicode, Inc.
3. All third party trademarks referenced herein are the property of their respective owners.

F. Miscellaneous.

1. Jurisdiction and Venue. This server is operated from a location in the State of California, United States of America. Unicode makes no representation that the materials are appropriate for use in other locations. If you access this server from other locations, you are responsible for compliance with local laws. This Agreement, all use of this site and any claims and damages resulting from use of this site are governed solely by the laws of the State of California without regard to any principles which would apply the laws of a different jurisdiction. The user agrees that any disputes regarding this site shall be resolved solely in the courts located in Santa Clara County, California. The user agrees said courts have personal jurisdiction and agree to waive any right to transfer the dispute to any other forum.
2. Modification by Unicode. Unicode shall have the right to modify this Agreement at any time by posting it to this site. The user may not assign any part of this Agreement without Unicode's prior written consent.
3. Taxes. The user agrees to pay any taxes arising from access to this website or use of the information herein, except for those based on Unicode's net income.
4. Severability. If any provision of this Agreement is declared invalid or unenforceable, the remaining provisions of this Agreement shall remain in effect.
5. Entire Agreement. This Agreement constitutes the entire agreement between the parties.

2.19 libpng License

This copy of the libpng notices is provided for your convenience. In case of any discrepancy between this copy and the notices in the file png.h that is included in the libpng distribution, the latter shall prevail.

El contenido de este manual representa el estado del manual del usuario en el momento de su impresión y puede que no sea completamente válido en un futuro. Para obtener más información, consulte la primera página del aviso de descarga de responsabilidad completo.

COPYRIGHT NOTICE, DISCLAIMER, and LICENSE:

The above copyright notice and this permission notice shall be included in all copies or substantial portions of the Software.

If you modify libpng you may insert additional notices immediately following this sentence. libpng versions 1.0.7, July 1, 2000, through 1.0.13, April 15, 2002, are Copyright (c) 2000-2002 Glenn Randers-Pehrson and are distributed according to the same disclaimer and license as libpng-1.0.6 with the following individuals added to the list of Contributing Authors:

Simon-Pierre Cadieux, Eric S. Raymond, Gilles Vollant

and with the following additions to the disclaimer:

There is no warranty against interference with your enjoyment of the library or against infringement. There is no warranty that our efforts or the library will fulfill any of your particular purposes or needs. This library is provided with all faults, and the entire risk of satisfactory quality, performance, accuracy, and effort is with the user.

libpng versions 0.97, January 1998, through 1.0.6, March 20, 2000, are Copyright (c) 1998, 1999 Glenn Randers-Pehrson, and are distributed according to the same disclaimer and license as libpng-0.96, with the following individuals added to the list of Contributing Authors:

Tom Lane, Glenn Randers-Pehrson, Willem van Schaik.

libpng versions 0.89, June 1996, through 0.96, May 1997, are Copyright (c) 1996, 1997 Andreas Dilger Distributed according to the same disclaimer and license as libpng-0.88, with the following individuals added to the list of Contributing Authors:

John Bowler, Kevin Bracey, Sam Bushe, Magnus Holmgren, Greg Roelofs, Tom Tanner.

libpng versions 0.5, May 1995, through 0.88, January 1996, are Copyright (c) 1995, 1996 Guy Eric Schalnat, Group 42, Inc. For the purposes of this copyright and license, "Contributing Authors" is defined as the following set of individuals:

Andreas Dilger, Dave Martindale, Guy Eric Schalnat, Paul Schmidt, Tim Wegner.

The PNG Reference Library is supplied "AS IS". The Contributing Authors and Group 42, Inc. disclaim all warranties, expressed or implied, including, without limitation, the warranties of merchantability and of fitness for any purpose. The Contributing Authors and Group 42, Inc. assume no liability for direct, indirect, incidental, special, exemplary, or consequential damages, which may result from the use of the PNG Reference Library, even if advised of the possibility of such damage. Permission is hereby granted to use, copy, modify, and distribute this source code, or portions hereof, for any purpose, without fee, subject to the following restrictions:

1. The origin of this source code must not be misrepresented.
2. Altered versions must be plainly marked as such and must not be misrepresented as being the original source.
3. This Copyright notice may not be removed or altered from any source or altered source distribution.

The Contributing Authors and Group 42, Inc. specifically permit, without fee, and encourage the use of this source code as a component to supporting the PNG file format in commercial products. If you use this source code in a product, acknowledgment is not required but would be appreciated. A "png_get_copyright" function is available, for convenient use in "about" boxes and the like:

```
printf("%s",png_get_copyright(NULL));
```

Also, the PNG logo (in PNG format, of course) is supplied in the files "pngbar.png" and "pngbar.jpg (88x31) and "pngnow.png" (98x31).

Libpng is OSI Certified Open Source Software. OSI Certified Open Source is a certification mark of the Open Source Initiative.

Glenn Randers-Pehrson

El contenido de este manual representa el estado del manual del usuario en el momento de su impresión y puede que no sea completamente válido en un futuro. Para obtener más información, consulte la primera página del aviso de descarga de responsabilidad completo.

randeg@alum.rpi.edu

April 15, 2002

2.20 zlib License

Copyright/Copyright holders – see List of Open Source Components

This software is provided 'as-is', without any express or implied warranty. In no event will the authors be held liable for any damages arising from the use of this software.

Permission is granted to anyone to use this software for any purpose, including commercial applications, and to alter it and redistribute it freely, subject to the following restrictions:

1. The origin of this software must not be misrepresented; you must not claim that you wrote the original software. If you use this software in a product, an acknowledgment in the product documentation would be appreciated but is not required.
2. Altered source versions must be plainly marked as such, and must not be misrepresented as being the original software.
3. This notice may not be removed or altered from any source distribution.

4.1.6. Mensajes en la pantalla del conductor

La pantalla del conductor puede mostrar en diferentes circunstancias mensajes para informar o ayudar al conductor.

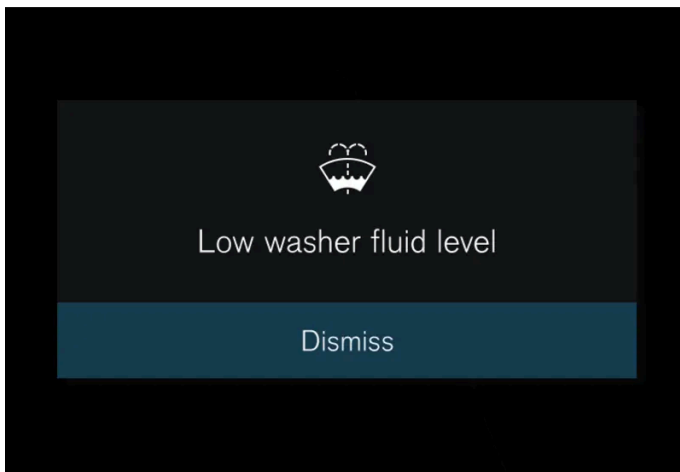

Los mensajes se muestran en el centro de la pantalla del conductor. El diseño puede variar y mostrar los mensajes junto con gráficos, símbolos o botones para, por ejemplo, confirmar el mensaje o aceptar una petición.

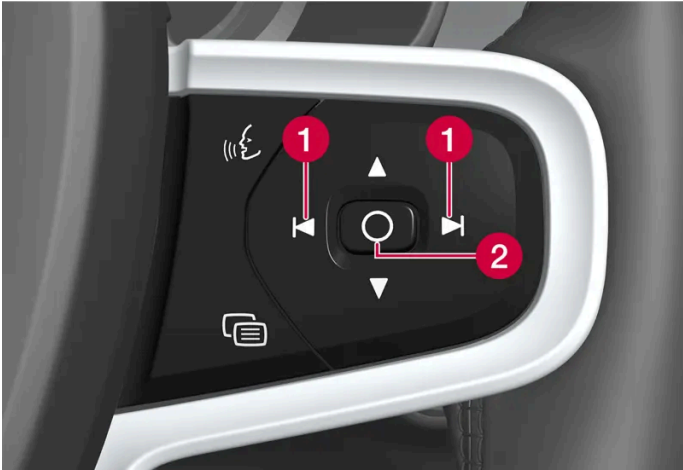

- 1 Izquierda y derecha
- 2 Confirmar

El mensaje desaparece de la pantalla del conductor cuando se confirma/subsana. Algunos mensajes específicos van a parar a la vista de notificaciones de la pantalla central.

Mensajes de revisión

A continuación, mostramos una selección de mensajes de servicio y su significado.

Mensaje	Significado
No conducir ^[1]	Deténgase y póngase en contacto con un taller. Riesgo grave de daños.
Reserve hora para mantenimiento regular	Revisión regular. Póngase en contacto con un taller ^[1] . Se muestra antes de la fecha para la siguiente revisión.
Hora para mantenimiento regular	Revisión regular. Póngase en contacto con un taller ^[1] . Se muestra en la fecha para la siguiente revisión.
Mantenimiento regular superado	Revisión regular. Póngase en contacto con un taller ^[1] . Se muestra cuando ha pasado la fecha para la revisión.

^[1] Parte del mensaje, que se muestra junto con la información sobre dónde se ha producido el problema.

4.2. Pantalla central

4.2.1. Configuración

4.2.1.1. Restablecer los datos del usuario

El restablecimiento de datos de usuario y ajustes de sistema se realiza a través de la pantalla central.

Ajustes que pueden restablecerse a su valor predeterminado:

- ajustes de aplicación
- configuración de red (solo por parte del administrador)
- restablecimiento de fábrica (solo por parte del administrador): se eliminan los perfiles, datos de usuario, llaves vinculadas, ajustes personales, etc.

Cuando se produce un cambio de propietario, los datos de usuario y los ajustes de sistema deben reponerse a la configuración original de fábrica.

Restablecer ajustes a través de la pantalla central

- 1 Pulse .
- 2 Continúe hasta **Sistema, Opciones de restablecimiento** para restablecer el ajuste deseado.

Para restaurar la configuración de red o efectuar un restablecimiento de fábrica del automóvil se requiere que el perfil de usuario disponga de privilegios de administrador, los cuales se pueden obtener accediendo a **Ajustes de perfil** y seleccionando **Convertirse en administrador**. El perfil de propietario dispone siempre de privilegios de administrador.

En caso de restablecer los ajustes de fábrica es preciso que todas las llaves se hallen en el automóvil.

4.2.1.2. Cambiar las unidades del sistema

Los ajustes de unidades se realizan a través de la pantalla central.

- 1 Pulse .
- 2 Vaya a **Sistema, Unidades**.
- 3 Seleccione el estándar de unidad deseada, por ejemplo, distancia, velocidad y temperatura.
 - > Se cambian las unidades en la pantalla del conductor y la pantalla central.

4.2.1.3. Cambiar idioma del sistema

Los ajustes de idioma se realizan a través de la pantalla central.

 **Nota**

Cambiar el idioma de la pantalla central puede conllevar que cierta información para el propietario no concuerde con leyes o disposiciones de ámbito nacional o local. No cambie a un idioma difícil de entender, ya que puede resultar complicado orientarse en la estructura de la pantalla y conseguir salir.

- 1 Pulse .
 - 2 Vaya a **Sistema, Idiomas y teclado**.
 - 3 Seleccione el idioma.
- Se cambia el idioma en la pantalla del conductor y la pantalla central.

Al cambiar el idioma del sistema también cambiará el idioma del Asistente de Google. Si se desea otro idioma con el Asistente de Google, puede seleccionarse aparte dentro del menú del Asistente de Google.

4.2.1.4. Configuración de la pantalla de visualización central*

Reajuste la posición, la intensidad luminosa o gire la pantalla de visualización frontal.

Ajustes del sistema

La configuración puede llevarse a cabo con el automóvil arrancado, mostrándose entonces una imagen proyectada sobre el parabrisas.

- 1 Pulse .
- 2 Seleccione **Controles**.
- 3 Seleccione dentro de **Pantallas** el ajuste a configurar.

Ajuste de la posición o la intensidad luminosa

La información de la pantalla se adapta de forma automática a las condiciones de iluminación del fondo. La intensidad lumínica se modifica también al regular el brillo en las otras pantallas del automóvil.

Pulse en el ajuste a modificar.

1 Con el teclado derecho del volante puede ajustarse la posición y la intensidad luminosa.

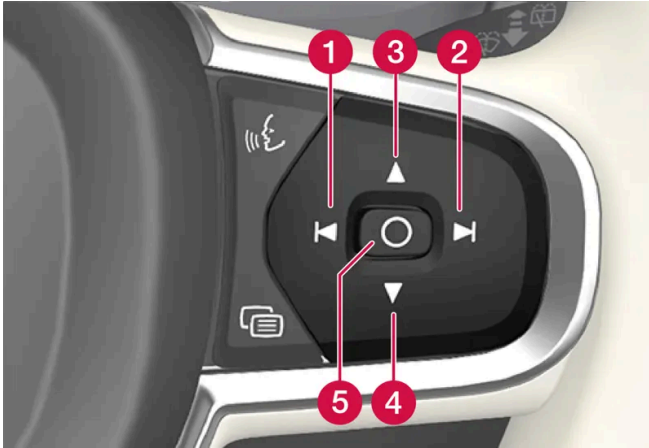

- 1 Reducir la intensidad luminosa
- 2 Aumentar la intensidad luminosa
- 3 Elevar la posición en altura
- 4 Bajar la posición en altura
- 5 Confirmar

Girar

Al sustituir el parabrisas o la unidad de visualización es posible que deba girarse la pantalla.

Pulse en el ajuste a modificar.

1 Con el teclado derecho del volante puede girarse la pantalla.

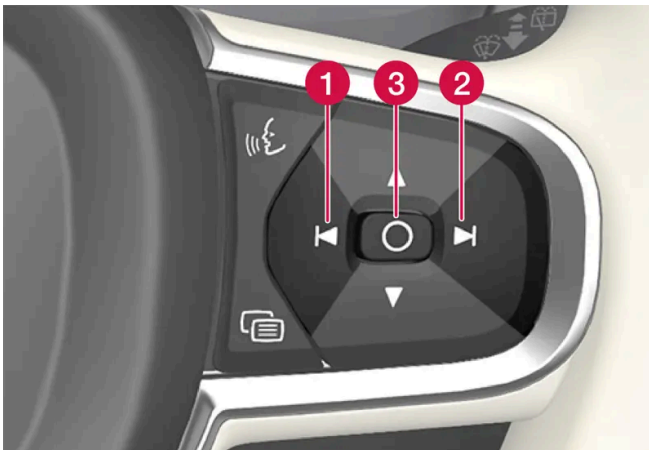

- 1 Girar en sentido antihorario
- 2 Girar en sentido horario
- 3 Confirmar

* Opcional/accesorio.

El contenido de este manual representa el estado del manual del usuario en el momento de su impresión y puede que no sea completamente válido en un futuro. Para obtener más información, consulte la primera página del aviso de descargo de responsabilidad completo.

4.2.1.5. Configuración de desactivación del cierre

Se pueden elegir distintas secuencias de desactivación del cierre.

- 1 Pulse  en la pantalla central.
- 2 Pulse **Controles**.
- 3 Seleccione el ajuste de desactivación del cierre.

4.2.1.6. Ajuste de la limitación de velocidad con Care Key

La limitación de velocidad para Care Key se ajusta en la pantalla central.

El limitador de velocidad para Care Key solo puede ajustarse desde un perfil que tenga derechos de administrador. Para llegar a la configuración:

- 1 Pulse  en la pantalla central.
 - 2 Seleccione **Perfiles**.
 - 3 Seleccione **Llave de limitación**.
 - 4 Active **Límite de velocidad** y seleccione la velocidad máxima deseada^[1].
- El limitador de velocidad está activado cuando el automóvil se utiliza con Care Key.

Para poder desactivar esta función el vehículo deberá abrirse con una llave sin restricciones. La limitación de velocidad para Care Key puede desactivarse a través de ajustes en la pantalla central. Tras realizar esto, la Care Key podrá utilizarse como una llave ordinaria.

Indicación en la pantalla del conductor

La limitación de velocidad activa se indica en la pantalla del conductor con un símbolo y el mensaje **No puede superarse la limitación de velocidad Llave de limitación en uso**. Una línea amarilla discontinua en el indicador de velocidad muestra el límite actual de velocidad.

Símbolo	Significado
	La limitación de velocidad está activa.

[1] El intervalo posible es 50-150 km/h (30-95 mph), en pasos de 10 km/h (5 mph).

4.2.1.7. Ajustes de indicación de cierre

En el menú de ajustes de la pantalla central se pueden escoger distintas alternativas para que el automóvil confirme el bloqueo y el desbloqueo.

- 1 Pulse  en la pantalla central.
- 2 Pulse **Controles**.
- 3 Seleccione activar o cerrar confirmación al cerrar/abrir.

4.2.1.8. Configuración de apertura sin llave*

Se pueden elegir distintas secuencias de apertura sin llave.

- 1 Pulse  en la pantalla central.
- 2 Pulse **Controles**.
- 3 Seleccione el ajuste de desactivación del cierre.

* Opcional/accesorio.

4.2.2. Perfiles de usuario

4.2.2.1. Perfiles de usuario

Muchos de los ajustes realizados en el automóvil pueden guardarse en un perfil de usuario personal.

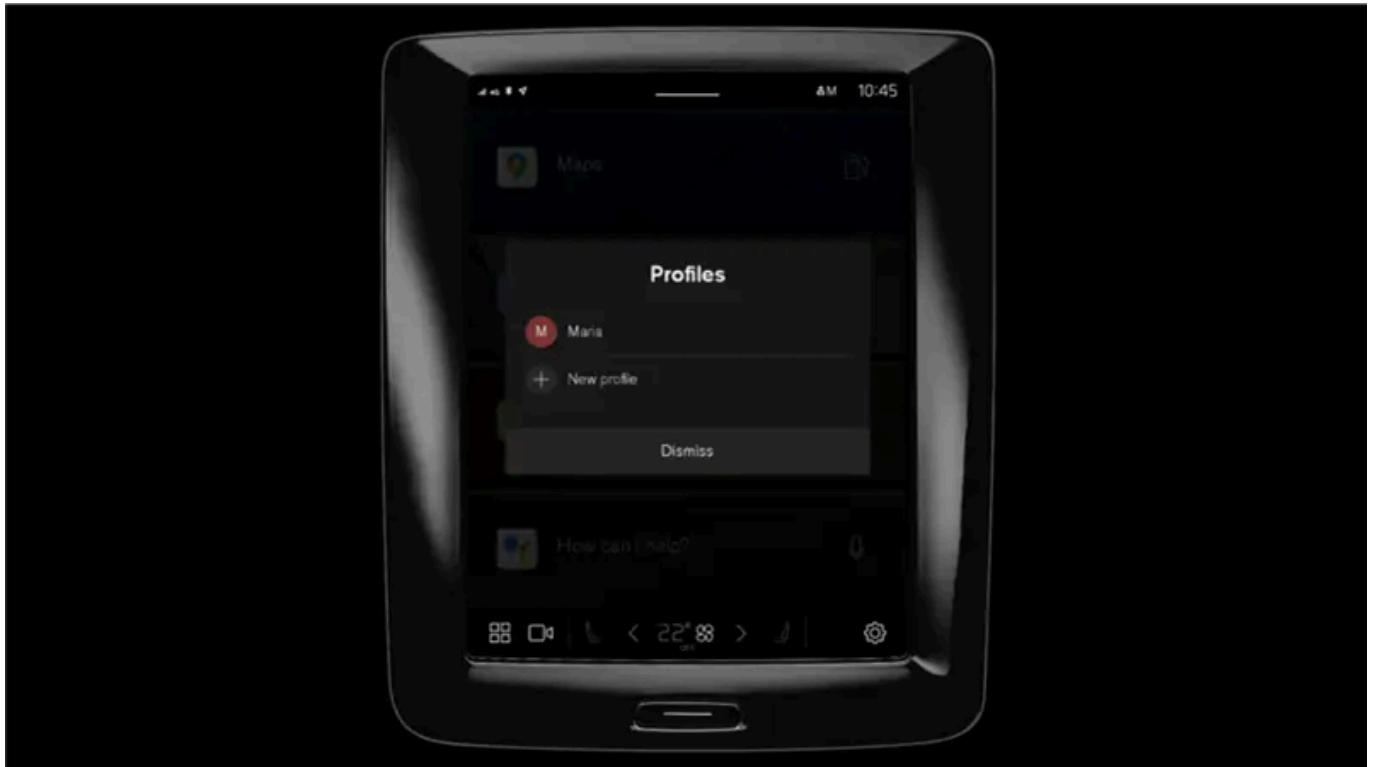

En el primer uso o tras un restablecimiento de fábrica, el perfil **Propietario** es el predeterminado y se activa en el vehículo.

El perfil **Propietario** posee privilegios de administrador y no se puede borrar.

Baje la vista de notificación para acceder a los perfiles de usuario.

En el campo de estado aparece un símbolo  junto con las iniciales del perfil activo. Al cerrar sesión del sistema no se muestran símbolos/iniciales en el campo de estado.

Selección automática de perfil

La llave puede vincularse a un perfil específico. De este modo se selecciona automáticamente el perfil con todos sus ajustes cada vez que se identifica la llave específica en la desactivación del cierre del automóvil o en la apertura de la puerta del conductor.

Se activará el perfil más reciente si la llave no está vinculada a un perfil específico.

Aspectos generales sobre ajustes

Los cambios en los ajustes del automóvil se guardan de distintas maneras, según la categoría a la que pertenezcan. Los ajustes puede ser personales, globales o adaptados a un ciclo de conducción.

Configuración personal

Los ajustes personales se guardan en un perfil activo.

Existen dos tipos de ajustes personales.

El contenido de este manual representa el estado del manual del usuario en el momento de su impresión y puede que no sea completamente válido en un futuro. Para obtener más información, consulte la primera página del aviso de descarga de responsabilidad completo.

- Configuración de funciones del automóvil: Ajustes relacionados con el apoyo al conductor, la climatización del lado del conductor, el asiento del conductor, los retrovisores exteriores y la iluminación interior y exterior. Estos ajustes mantienen sus valores al añadir un perfil o cerrar sesión de un perfil activo.
- Ajustes de sonido y multimedia: Ajustes relacionados con la navegación, los sistemas de audio y multimedia, aplicaciones y cuentas vinculadas. Estos ajustes retornan a los valores predeterminados al añadir un perfil o cerrar sesión de un perfil activo.

Configuración global

Los ajustes globales no se modifican al cambiar el perfil. Continúan iguales al margen del perfil que está activo. Ejemplos de ajustes globales: climatización del lado del acompañante, función de memoria del asiento del acompañante y determinados ajustes del sistema.

Ajustes predeterminados de ciclo de conducción

Una serie de ajustes retoman su valor predeterminado^[1] después de un ciclo de conducción.

Existe la posibilidad de modificar los valores de dichos ajustes durante la conducción. En el siguiente ciclo de conducción, los ajustes regresarán a su valor predeterminado.

^[1] Los ajustes predeterminados pueden variar según el mercado

4.2.2.2. Vincular la llave al perfil de usuario

La llave puede vincularse a un perfil específico. De este modo se selecciona automáticamente el perfil con todos sus ajustes cada vez que se identifica la llave específica al desbloquear o abrir la puerta del conductor.

Si no se ha vinculado la llave a un perfil, se activará el último perfil utilizado en la puesta en marcha del automóvil. En el primer arranque se selecciona de forma automática el perfil **Propietario**.

Vincular la llave al perfil

Nota

Si la llave ha estado previamente vinculada a otro perfil, se trasladará la anterior vinculación al perfil activo.

- 1 Pulse .
- 2 Seleccione **Perfiles**.
- 3 Seleccione **Conecte la llave al perfil** para vincular la llave seleccionada a un perfil.

Solo se puede vincular un perfil a la llave usada en ese momento en el automóvil. Si hay varias llave en el vehículo, se muestra el mensaje **Se ha encontrado más de una llave. Coloque la llave que desee conectar en el lector de copia de seguridad situado en la consola central.**



Ubicación del lector de seguridad en la consola del túnel.

Desvincular llave de un perfil

- 1 Pulse .
- 2 Seleccione **Perfiles**.
- 3 Seleccione **Desconecte la llave del perfil** para eliminar un perfil activo de la llave vinculada.

Se puede desvincular una llave de un perfil aunque la llave no se encuentre dentro del automóvil.

4.2.2.3. Gestionar perfiles de usuario

Se puede cambiar a otro perfil incluso cuando la llave empleada se encuentra vinculada a otro perfil.

Crear un perfil

- 1 Baje la vista de notificación para acceder a los perfiles de usuario.
 - 2 Pulse en perfil activo.
 - 3 Seleccione **Nuevo perfil**.
 - 4 Se crea el perfil.
- El perfil se configura como perfil activo.

Se le guiará a través de un proceso interactivo para configurar el nuevo perfil. Ahí puede elegir emparejar un teléfono con el automóvil o conectar al perfil diferentes cuentas, por ejemplo Volvo ID. También existe la posibilidad de omitir ciertos pasos para completarlos más adelante.

Se pueden crear un máximo de seis perfiles.

Seleccionar perfil

- 1 Baje la vista de notificación para acceder a los perfiles de usuario.
 - 2 Pulse en perfil activo.
 - 3 Aparecen los perfiles seleccionables.
 - 4 Escoja el perfil deseado.
- El perfil se selecciona y el sistema carga sus ajustes.

Nota

Para cancelar el desplazamiento del asiento al cambiar el perfil, pulse cualquier botón del cojín del asiento.

Salir del perfil

- 1 Baje la vista de notificación para acceder a los perfiles de usuario.
 - 2 Seleccione **Cerrar sesión**.
- El cierre de sesión se realiza desde el perfil en cuestión. Ya no se podrá acceder a cuentas vinculadas a dicho perfil.
- 3 El sistema se sitúa en modo desconectado y los ajustes modificados no se guardarán en ningún perfil.

Nota

La creación, selección y cierre del perfil de usuario solo es posible con el automóvil detenido.

4.2.2.4. Ajustes de perfil

Desde los ajustes de perfil puede modificarse, entre otros, el nombre de perfil, añadir o eliminar llaves vinculadas, conectar diversas cuentas (por ejemplo, el Volvo ID), activar el bloqueo de pantalla y borrar un perfil activo.

Activar bloqueo de pantalla

Al activar el bloqueo de pantalla se necesitará una contraseña para poder utilizar un perfil activo.

- 1 Pulse .
- 2 Seleccione **Perfiles**.
- 3 Seleccione **Bloqueo de la pantalla**.
- 4 Seleccione tipo de bloqueo de pantalla y active.
 - El bloqueo de pantalla se mostrará en la pantalla central al cambiar a un perfil y cada vez que se reinicie el sistema.

Borrar perfil

Los ajustes que se han guardado en uno o varios perfiles pueden borrarse únicamente con el vehículo detenido.

- 1 Pulse .
- 2 Seleccione **Perfiles**.
- 3 Seleccione **Eliminar este perfil**.
 - Se eliminará la información del usuario y las vinculaciones del perfil.
- 4 El sistema se sitúa en modo desconectado y los ajustes modificados no se guardarán en ningún perfil.

Ser administrador

Se puede convertir en administrador uno de los perfiles.

- 1 Pulse .
- 2 Seleccione **Perfiles**.
- 3 Seleccione **Convertirse en administrador**.

Cambiar nombre de perfil

El contenido de este manual representa el estado del manual del usuario en el momento de su impresión y puede que no sea completamente válido en un futuro. Para obtener más información, consulte la primera página del aviso de descarga de responsabilidad completo.

- 1 Pulse .
 - 2 Seleccione **Perfiles**.
 - 3 Pulse **Editar** en el nombre de perfil actual.
 - 4 Cambie el nombre del perfil y confirme el cambio.
-

4.2.2.5. Vincular cuenta al perfil de usuario

Existe la posibilidad de añadir cuentas a un perfil de usuario seleccionado. Las cuentas que pueden añadirse son, por ejemplo, Volvo ID y Google.

Añadir una cuenta

- 1 Pulse .
- 2 Seleccione **Perfiles**.
- 3 Seleccione **Cuentas**.
- 4 Seleccione añadir cuenta.
 - Aparecerá una lista de las cuentas que pueden agregarse.
- 5 Seleccione la cuenta deseada.

Siga luego las instrucciones mostradas. Las instrucciones dependen del tipo de cuenta elegido.

4.2.3. Pantalla central

En la pantalla central se controlan muchas de las funciones del vehículo. Se presenta aquí la pantalla central y sus posibilidades.



Vista inicial

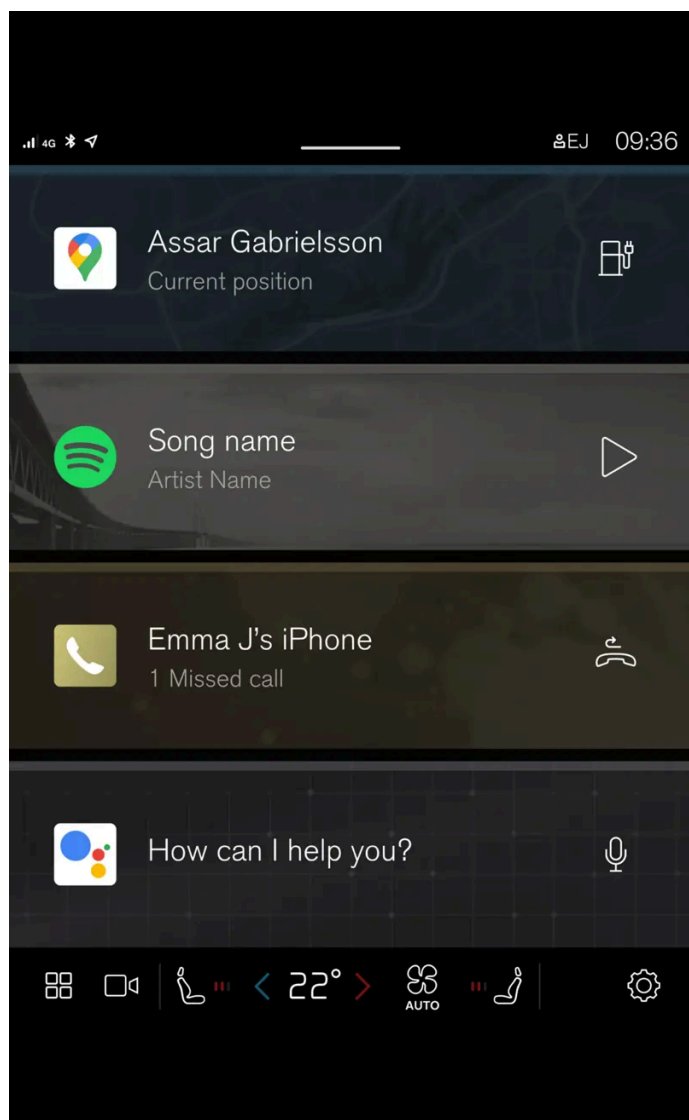

La vista inicial es la primera vista que se muestra al encenderse la pantalla.

La vista inicial consta de cuatro subvistas que muestran las aplicaciones utilizadas más recientemente. Desde la vista de inicio puede accederse también a las distintas vistas de la pantalla central, entre otras, de climatización, cámaras, aplicaciones y notificaciones.

Vista de cámara

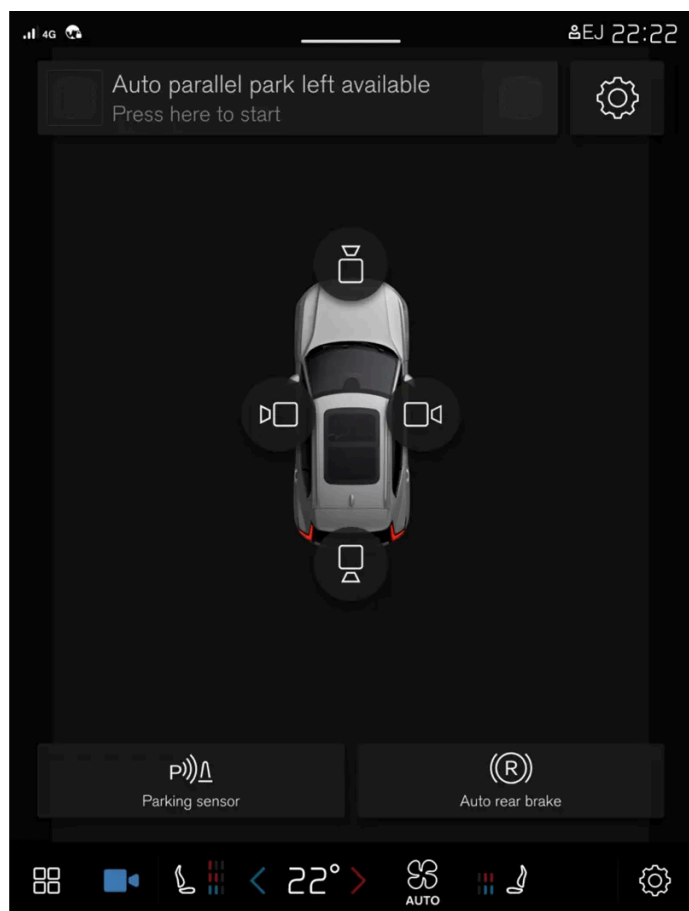

La vista de cámara muestra las cámaras del aparcamiento asistido (PAC^[1]) donde aparece una vista combinada de 360° y una vista independiente de cada una de las cuatro cámaras: trasera, delantera, izquierda o derecha.

Vista de aplicaciones

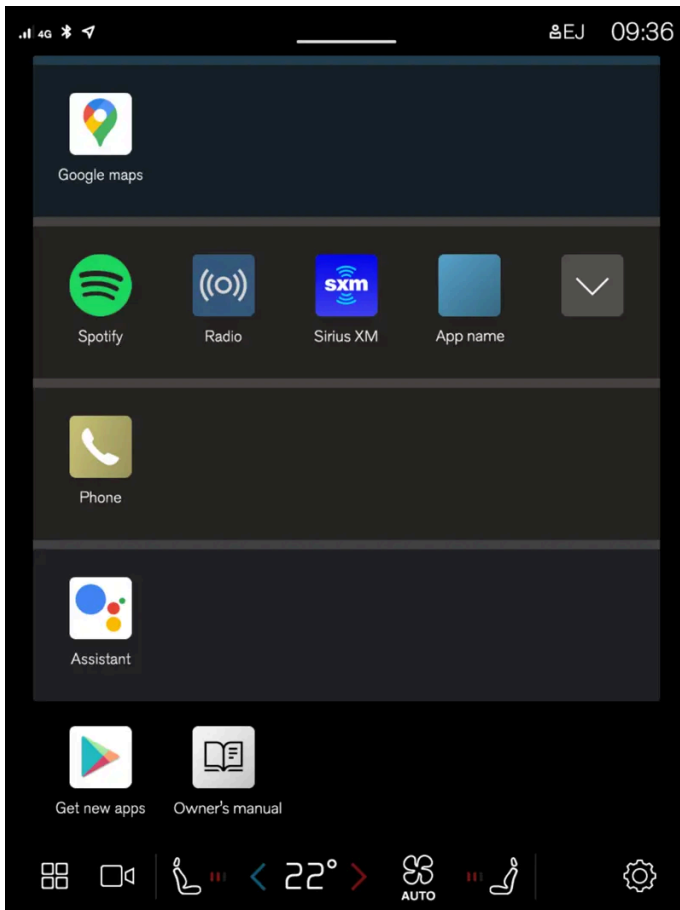

Una vista de las aplicaciones descargadas (procedentes de terceros) o de las funciones internas del automóvil.

Nota

En caso necesario puede usarse el climatizador para enfriar el sistema multimedia de la pantalla central. En esos casos se mostrará el mensaje **Refrigeración del sistema multimedia** en la pantalla del conductor.

^[1] Park Assist Camera

4.2.4. Gestionar la pantalla central

Muchas de las funciones del vehículo se controlan y regulan desde la pantalla central. La pantalla central es una pantalla táctil que reacciona al tacto.

Utilizar las funciones de pantalla táctil en la pantalla central

La pantalla reacciona de diferente forma en función de si se arrastra un elemento, se desliza el dedo o se pulsa sobre ella. Usted puede, por ejemplo, desplazarse entre diferentes vistas, resaltar elementos y desplazarse por una lista tocando la pantalla de diferentes maneras.

La pantalla central es una pantalla táctil óptica.

Dos personas pueden interactuar con la pantalla al mismo tiempo, por ejemplo, para regular la climatización en el lado del conductor y del acompañante.

 **Importante**

No toque la pantalla con objetos afilados, ya que puede rayarse.

 **Nota**

Llevar guantes puede limitar o impedir la respuesta de la pantalla táctil.

Volver a la vista inicial desde otra vista

- 1 Pulse brevemente el botón de inicio situado debajo de la pantalla central.
 - > Se muestra la última situación de la pantalla inicial.

Utilizar los mandos de la pantalla central

Muchas de las funciones del vehículo se utilizan mandos. Por ejemplo así se regula la temperatura:

- mueva el control a la temperatura que desee.
- pulsando + o – para subir o bajar la temperatura gradualmente
- pulsando la temperatura que desea en el control.

4.2.5. Vistas de la pantalla central

La pantalla central se activa automáticamente cuando se abre la puerta del conductor.

Vista inicial

La vista inicial es la vista que se muestra cuando se inicia la pantalla. Consta de cuatro subvistas.

Se pueden seleccionar las aplicaciones que desean mostrarse en las subvistas de la vista inicial. Las aplicaciones seleccionadas en la vista de aplicaciones se inician en la subvista correspondiente de la vista inicial.

Las subvistas son dinámicas y presentan las aplicaciones más recientes (por ejemplo, navegación, multimedia o teléfono). Pulse en la aplicación deseada para expandirla o deslice el dedo desde la izquierda sobre la visualización parcial para que se presenten más aplicaciones.

Campo de estado

En la parte superior de la pantalla se muestran las actividades en el vehículo. En el campo de estado se muestra, entre otros, perfil de usuario activo, información sobre red y conexión, y el reloj.

Vista de notificaciones

En la parte superior de la pantalla se reúnen las notificaciones del vehículo.

Arrastre la pestaña hacia abajo para acceder a la vista de notificaciones. Aquí aparecen, por ejemplo, las llamadas perdidas o información relativa al automóvil. En caso de nueva notificación, el símbolo de vista de notificación aparecerá de color azul. También puede accederse a los perfiles de usuario desde la vista de notificaciones.

Salga de la vista de notificaciones pulsando fuera de estas, presionando el botón de inicio o barriendo con el dedo hacia arriba. La vista en segundo plano vuelve a aparecer y puede utilizarse de nuevo.

Vista de climatización

En la parte inferior de la pantalla hay botones de visualización de aplicaciones, las configuraciones y ajustes de climatización más habituales, como la regulación de temperatura y la calefacción de asiento.

Pulse el botón de temperatura situado en el centro de la parte inferior de la pantalla central para visualizar la climatización, que incluye opciones de configuración adicionales.

Pulse el botón inicial para cerrar la visualización de la climatización.

Vista de cámara

La vista de cámara se inicia automáticamente al introducir la posición de marcha R.

La vista de cámara muestra las cámaras del aparcamiento asistido (PAC^[1]) donde aparece una vista combinada de 360° y una vista independiente de cada una de las cuatro cámaras: trasera, delantera, izquierda o derecha.

La visualización de la cámara se cierra automáticamente al conducir el vehículo a una cierta velocidad. También se puede cerrar pulsando en  o el botón inicial.

Vista de aplicaciones

Pulse  en la parte inferior de la pantalla central.

Esta vista de aplicaciones proporciona acceso a las aplicaciones preinstaladas y descargadas del vehículo. Desde la vista de aplicaciones se pueden descargar e instalar otras aplicaciones, así como acceder al manual del propietario.

Pulse una aplicación para abrirla en modo pantalla completa.

Perfiles de usuario

Baje la vista de notificación para acceder a los perfiles de usuario.

Muchos de los ajustes que se realizan en el vehículo pueden adaptarse según las preferencias del usuario y guardarse en distintos perfiles de usuario.

Los ajustes que pueden guardarse en el perfil de usuario hacen referencia a, entre otros, las pantallas, retrovisores, asientos delanteros, navegación, sistemas de audio y multimedia, idiomas y control por voz.

La vista de notificaciones permite añadir perfiles, cerrar sesión y alternar entre perfiles.

[1] Park Assist Camera

4.2.6. Gestionar las vistas parciales en la pantalla central

La vista inicial y la vista de aplicaciones de la pantalla central contienen subvistas que pueden expandirse.

Expandir una aplicación de la vista inicial

Expandir una aplicación:

- 1 Pulse la aplicación que desee. Al abrir una aplicación se apartan provisionalmente a un lado las demás.
La aplicación abierta proporciona acceso a sus funciones básicas.

Cerrar una aplicación:

- 1 Pulse el botón de inicio debajo de la pantalla central.

Ampliación de una visualización parcial en la visualización de aplicaciones

Expandir una subvista:

- 1 Pulse .
- > La subvista se expande, proporcionando acceso a otras aplicaciones.

Cerrar una subvista expandida:

- 1 La subvista puede cerrarse de dos maneras:
 - Pulse .
 - Pulse brevemente en el botón de inicio de la parte inferior de la pantalla central.



Botón de inicio de la pantalla central.

Siempre es posible volver a la vista inicial pulsando el botón de inicio.



4.2.7. Símbolos en la barra de estado de la pantalla central

Visión de conjunto de los símbolos que se muestran en la barra de estado de la pantalla central.

En la barra de estado se muestran las actividades en marcha y, en algunos casos, su estado. Debido a que el espacio es limitado en el campo, no se muestran todos los símbolos en todo momento. Ofrecemos a continuación algunos ejemplos.

Símbolo	Significado
	Conectado a la red.
LTE2G3G4G	Tipo de red.

El contenido de este manual representa el estado del manual del usuario en el momento de su impresión y puede que no sea completamente válido en un futuro. Para obtener más información, consulte la primera página del aviso de descargo de responsabilidad completo.

Símbolo	Significado
R	Roaming activado.
	Equipo Bluetooth conectado.
	Se transmite información a y desde el GPS.
15:45	Reloj.
	Carga inalámbrica de teléfono.

4.2.8. Desplazar aplicaciones en la pantalla central

La vista de aplicaciones incluye cuatro subvistas donde las aplicaciones pueden moverse y organizarse de la forma deseada. Expandir una subvista para acceder a más aplicaciones de las que se muestran. Las nuevas aplicaciones instaladas se sitúan en la vista de aplicaciones.

- 1 Abra la vista de aplicaciones.
Pulse .
- 2 Pulse en la aplicación y manténgala pulsada.
> Entonces pueden moverse.
- 3 Arrastre la aplicación al lugar deseado de la vista de aplicaciones.

Deslice el dedo por la pantalla para desplazarse hacia arriba o hacia abajo en la vista.

Nota

Las vistas parciales no se pueden dejar vacías de aplicaciones.

Nota

Las aplicaciones no pueden colocarse en lugares que ya están ocupados.

4.2.9. Notificaciones en la pantalla central

En la siguiente figura de ejemplo se muestra la forma en que pueden presentarse mensajes y notificaciones en distintos contextos sobre la pantalla central.

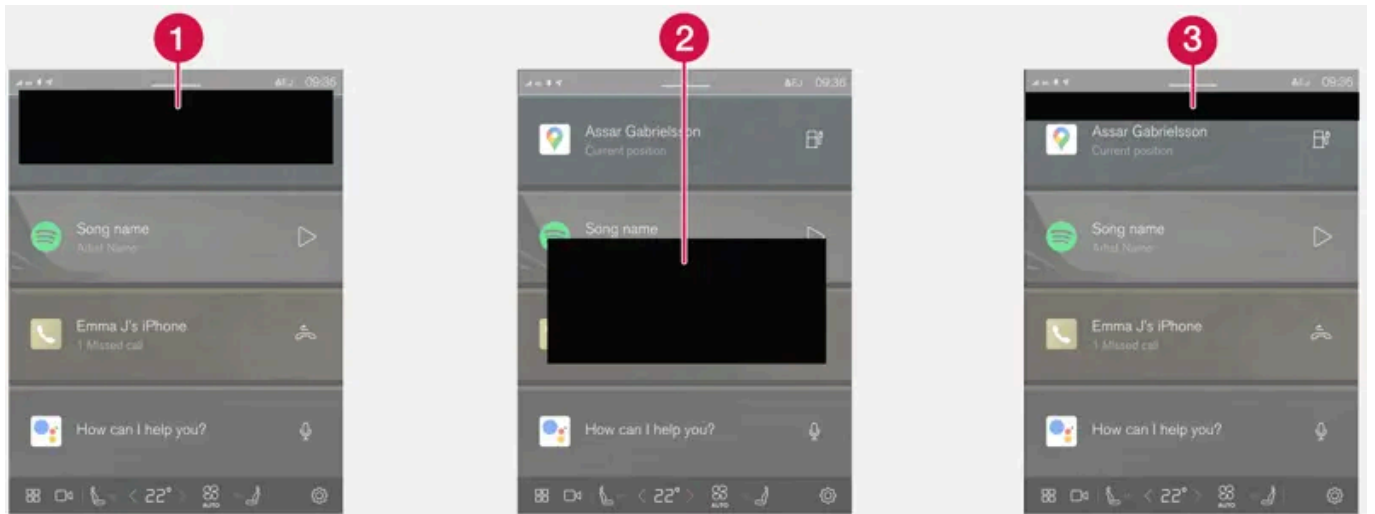

- 1 Aparece en la parte superior de la pantalla central. Requiere un manejo directo y puede implicar un máximo de tres botones para la gestión del mensaje por parte del usuario. Descarte deslizando el dedo a derecha o izquierda. El mensaje se guardará en la vista de notificaciones.
- 2 Se muestra como ventana en la pantalla central y requiere un manejo directo. Su gestión puede abarcar 1-3 botones.
- 3 Se visualiza unos segundos en la parte superior de la pantalla central. No es posible hacer nada con esta notificación, que no se guarda en ninguna parte.

4.2.10. Teclado en la pantalla central

El teclado de la pantalla central permite escribir con teclas en la pantalla o "dibujando" a mano en esta caracteres como letras, números o palabras.

Con el teclado se pueden introducir palabras o caracteres para, por ejemplo, escribir mensajes de texto desde el automóvil, rellenar contraseñas o buscar artículos en el manual de propietario digital.

El teclado solo se muestra cuando es posible escribir en la pantalla.



Pulse este botón para ocultar el teclado. Si esto no es posible, el botón no se muestra.



Pulse este botón para usar la introducción estándar de caracteres.



Pulse este botón para dibujar caracteres a mano.

Confirme la introducción de texto pulsando el botón de confirmación sobre el teclado. El botón puede presentar un aspecto distinto según el contexto.

Escritura de palabras o caracteres a mano

- 1 Escriba una palabra o caracter en el área de letras de escritura a mano.
 - > Se mostrarán sugerencias de palabras o caracteres. En la parte superior de la lista aparecerán las mejores propuestas.

Importante

No toque la pantalla con objetos afilados, ya que puede rayarse.

- 2 Puede seleccionarse otra palabra o caracter de la lista pulsando sobre él. De lo contrario, solo tiene que esperar un momento.
 - > La palabra o caracter se introducirá.

Variantes de letras o caracteres

Las variantes de letras o caracteres, por ejemplo, **é** o **è**, se introducen manteniendo pulsada la letra o caracter en cuestión. Se mostrará un cuadro con las posibles variantes. Pulse sobre la variante deseada para seleccionarla. Si no se escoge ninguna variante, se utilizará la letra o caracter original.

4.2.11. Cambiar el idioma del teclado de la pantalla central

Para poder alternar entre diferentes idiomas en el teclado, los idiomas deben haberse añadido antes en **Ajustes**.

Añadir o borrar idiomas en ajustes

El teclado se ajusta automáticamente al mismo idioma que el del sistema. El idioma del teclado puede adaptarse manualmente sin que esto afecte al idioma del sistema.

- 1 Pulse  en la parte inferior de la pantalla central.
- 2 Pulse **Sistema, Idiomas y teclado, Teclado**.
- 3 Seleccione uno o varios idiomas en la lista.
 - > A continuación, será posible alternar entre los idiomas seleccionados directamente en el teclado de introducción de texto.

Si no se ha seleccionado ningún idioma en **Ajustes**, el teclado utiliza por defecto el idioma del sistema del automóvil.

Alternar entre diferentes idiomas en el teclado



Cuando ha elegido varios idiomas en **Ajustes**, utilice el botón del teclado para alternar entre los diferentes idiomas.

Para cambiar el idioma en el teclado con la lista:

- 1 Mantenga pulsado el botón.
 - Aparecerá una lista.
- 2 Seleccione el idioma. Si se ha elegido más de cuatro idiomas es posible navegar por la lista en el teclado.
 - El teclado se adapta al idioma que se selecciona, y cambian las sugerencias de palabras.

Para cambiar el idioma del teclado sin mostrar la lista:

- 1 Pulse brevemente el botón.
 - El teclado se ajustará al idioma situado en el puesto siguiente de la lista sin mostrarse esta.

4.2.12. Fecha y hora

El reloj se muestra en la pantalla central, donde también se puede modificar la configuración de fecha y hora.

Ubicación del reloj



El reloj está situado en la parte superior derecha de la barra de estado de la pantalla central.

Ajustes de fecha y hora

- 1 Pulse  y luego **Sistema**. Seleccione seguidamente **Fecha y hora**.
- 2 Seleccione los ajustes deseados.

Ajuste automático de fecha y hora

La fecha y hora se configuran automáticamente de forma predeterminada y la zona horaria se ajusta también por defecto de manera automática según la ubicación del automóvil.

Ajuste manualmente la fecha y hora desactivando la configuración automática de fecha y hora. Ajuste manualmente la zona horaria desactivando la configuración automática de zona horaria. También se puede seleccionar reloj de 24 o 12 horas.

4.2.13. Navegar por el manual del propietario en la pantalla central

Puede acceder al manual digital del propietario desde la pantalla central.

Para acceder al manual de propietario, pulse  y luego .

Hay diferentes alternativas para buscar información en el manual del propietario.

Contenido del manual del propietario

Página de inicio



Pulse el símbolo para volver a la página de inicio del manual del propietario.

Categorías

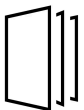

Los artículos del manual de instrucciones están organizados en categorías principales y subcategorías. El mismo artículo puede incluirse en varias categorías pertinentes para así facilitar su búsqueda.

Navegación visual

Vistas generales del exterior y el interior del vehículo. Las diferentes partes se señalan con zonas activas que llevan a artículos sobre el componente específico del vehículo.

- 1 Pulse **Exterior** o **Interior**.

- Las imágenes del exterior o del interior se muestran con zonas activas. Las zonas activas llevan a artículos sobre el componente en cuestión. Deslice el dedo en sentido horizontal por la pantalla para desplazarse entre las imágenes.
- 2 Pulse una zona activa.
- Se muestra el título del artículo sobre la materia.
- 3 Pulse el título para abrir el artículo.

Para volver atrás, pulse la flecha hacia atrás.

Quick guide

Información que le ayudará a utilizar las funciones más corrientes del vehículo.

Vídeo



Pulse el símbolo para acceder a vídeos breves acerca de las distintas funciones del automóvil.

Información sobre versión

Obtenga más información sobre la versión actual y las actualizaciones implementadas.

Función de búsqueda

Pulse en el campo de búsqueda de la parte superior del manual del propietario para acceder a la función de búsqueda desde la página de inicio.

Use **Q** en la parte superior del manual del propietario para acceder a la función de búsqueda desde el resto de páginas.

4.3. Pantalla de visualización frontal

4.3.1. Pantalla de visualización frontal*

La pantalla de visualización frontal puede facilitar la conducción al mostrar información de la pantalla del conductor a este proyectada sobre el parabrisas, lo que le permite concentrarse en la carretera.

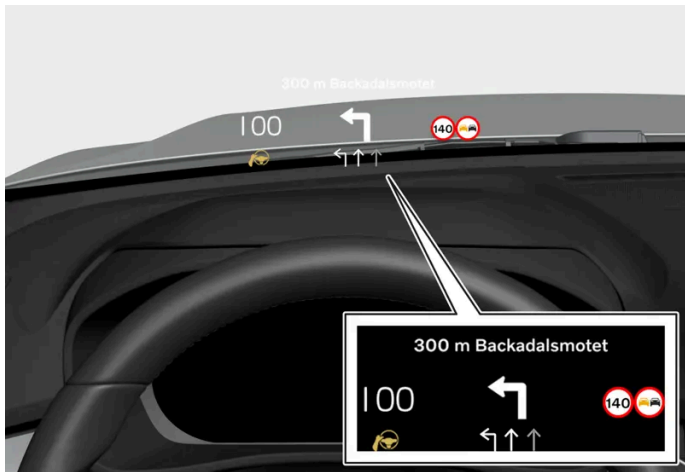

La pantalla de visualización frontal proyecta información de la pantalla del conductor en el parabrisas, frente al conductor. La información solo se puede visualizar desde la posición del conductor.

Ejemplos de información que puede mostrarse:

- control de velocidad constante
- la velocidad
- navegación
- llamadas telefónicas
- información sobre señales de tráfico ^[1]
- advertencias

Activación/desactivación de la pantalla de visualización frontal

- 1 Pulse .
- 2 Seleccione **Controles**.
- 3 Dentro de **Pantallas**, active/desactive **Pantalla virtual (Head up display)**.

Nota

La posibilidad del conductor de ver la información en la pantalla frontal se ve afectada por

- el uso de gafas de sol polarizadas
- una postura de conducción en la que el conductor no está sentado en el centro del asiento
- objetos colocados en el vidrio de protección del dispositivo de la pantalla
- condiciones luminosas poco favorables.

 **Importante**

El dispositivo de la pantalla de donde se proyecta la información está en el tablero de instrumentos. Para evitar daños en el vidrio de protección del dispositivo de la pantalla, no guarde objetos sobre el vidrio de protección y asegúrese de que no caigan objetos encima.

 **Nota**

Las personas con ciertos defectos de la visión pueden sufrir jaquecas y una sensación de agotamiento cuando utilizan la pantalla frontal.

* Opcional/accesorio.

^[1] Esta función está disponible en algunos mercados.

4.3.2. Configuración de la pantalla de visualización central*

Reajuste la posición, la intensidad luminosa o gire la pantalla de visualización frontal.

Ajustes del sistema

La configuración puede llevarse a cabo con el automóvil arrancado, mostrándose entonces una imagen proyectada sobre el parabrisas.

- 1 Pulse .
- 2 Seleccione **Controles**.
- 3 Seleccione dentro de **Pantallas** el ajuste a configurar.

Ajuste de la posición o la intensidad luminosa

La información de la pantalla se adapta de forma automática a las condiciones de iluminación del fondo. La intensidad lumínica se modifica también al regular el brillo en las otras pantallas del automóvil.

Pulse en el ajuste a modificar.

1 Con el teclado derecho del volante puede ajustarse la posición y la intensidad luminosa.

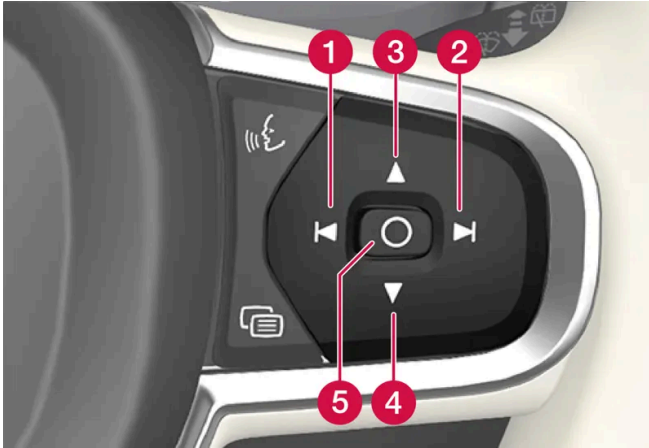

- 1 Reducir la intensidad luminosa
- 2 Aumentar la intensidad luminosa
- 3 Elevar la posición en altura
- 4 Bajar la posición en altura
- 5 Confirmar

Girar

Al sustituir el parabrisas o la unidad de visualización es posible que deba girarse la pantalla.

Pulse en el ajuste a modificar.

1 Con el teclado derecho del volante puede girarse la pantalla.

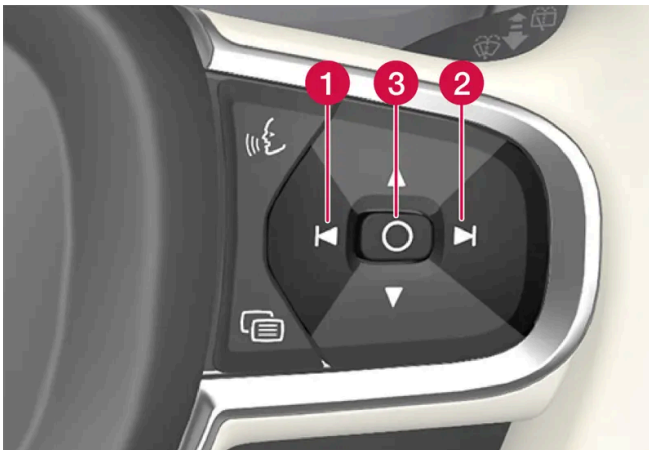

- 1 Girar en sentido antihorario
- 2 Girar en sentido horario
- 3 Confirmar

* Opcional/accesorio.

El contenido de este manual representa el estado del manual del usuario en el momento de su impresión y puede que no sea completamente válido en un futuro. Para obtener más información, consulte la primera página del aviso de descargo de responsabilidad completo.

4.3.3. Limpiar la pantalla de visualización frontal*

Limpie con cuidado el cristal de protección de la pantalla con un paño de microfibra limpio y seco. En caso necesario, humedezca ligeramente el paño de microfibra.

No utilice nunca quitamanchas fuertes. En casos difíciles, puede utilizarse un detergente especial a la venta en concesionarios Volvo.

* Opcional/accesorio.

4.3.4. Utilizar la posición guardada del asiento, de los retrovisores y de la pantalla de visualización frontal*

Si se han guardado las posiciones del asiento eléctrico*, de los retrovisores exteriores y de la pantalla de visualización frontal*, pueden activarse gracias a los botones de memoria.^[1]

Utilizar ajuste almacenado

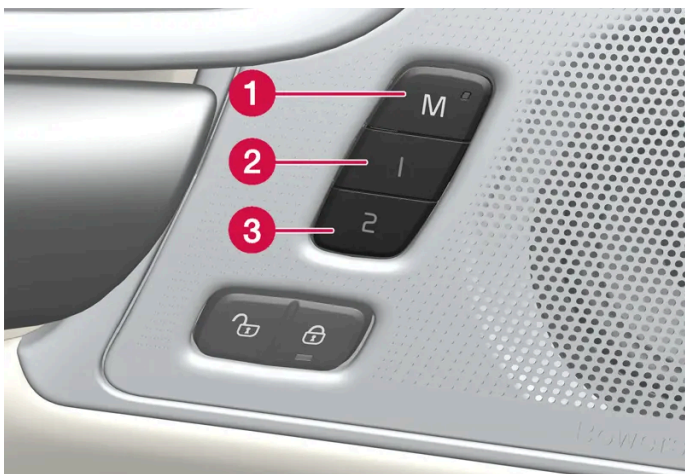

El ajuste guardado puede utilizarse cuando la puerta delantera está abierta o cerrada:

Puerta delantera abierta

- 1 Pulse brevemente el botón de memoria 1 (2) o el botón de memoria 2 (3). El asiento eléctrico, los retrovisores exteriores y la pantalla de visualización frontal se mueven y se detienen después en las posiciones guardadas en el botón de memoria seleccionado.

Puerta delantera cerrada

- 1 Mantenga pulsado el botón de memoria 1 (2) o el botón de memoria 2 (3) hasta que el asiento, los retrovisores exteriores y la pantalla de visualización frontal se detengan en las posiciones guardadas en el botón de memoria seleccionado.

Si se suelta el botón de memoria, se interrumpirá el movimiento del asiento, los retrovisores y la pantalla de visualización frontal.

Advertencia

- Los asientos delanteros pueden ajustarse incluso con el encendido apagado, por lo que los niños siempre deberán estar bajo vigilancia dentro del vehículo.
- El movimiento del asiento puede detenerse en cualquier momento pulsando uno de los botones de los mandos de asiento.
- No regule nunca el asiento durante la conducción.
- Asegúrese de que no haya ningún objeto bajo los asientos en su ajuste.

* Opcional/accesorio.

^[1] La última posición también se almacena automáticamente en el perfil de usuario activo y se empleará la próxima vez que se vuelva a utilizar el mismo perfil.

4.3.5. Guardar la posición del asiento, retrovisores y pantalla de visualización frontal*

Es posible guardar la posición del asiento eléctrico*, de los retrovisores y de la pantalla de visualización frontal* en los botones de memoria.^[1]

Guarde dos posiciones diferentes del asiento eléctrico*, los retrovisores exteriores y la pantalla de visualización frontal* con ayuda de los botones de memoria. Los botones se encuentran en la parte interior de una de las puertas delanteras o de

ambas*.

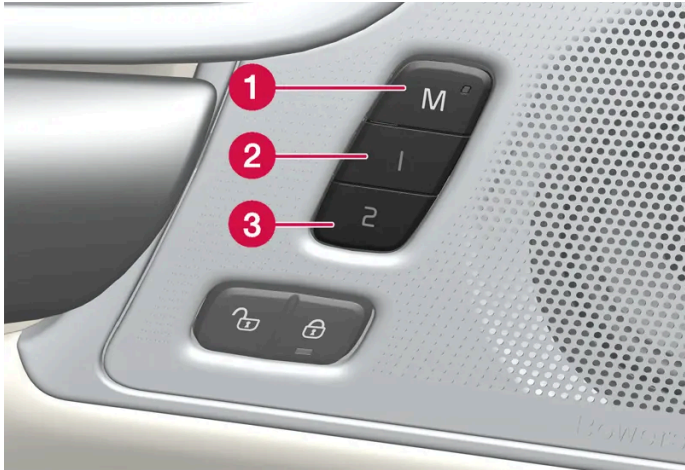

- 1 Botón **M** para guardar el ajuste.
- 2 Botón de memoria 1.
- 3 Botón de memoria 2.

Guardar la posición

- 1 Ajuste el asiento, los retrovisores exteriores y la pantalla de visualización frontal en la posición que desee.
 - 2 Mantenga pulsado el botón **M**. El indicador luminoso del botón se enciende.
 - 3 Mantenga pulsado el botón 1 o 2 antes de tres segundos.
- Cuando la posición está guardada en el botón de memoria seleccionado, se oye una señal acústica y el indicador luminoso del botón **M** se apaga.

Si no se pulsa ninguno de los botones de memoria en el plazo de tres segundos, el botón **M** se apaga y no se guarda ninguna posición.

El asiento, los retrovisores o la pantalla de visualización frontal deben ajustarse de nuevo antes de poder introducir una nueva memoria.

Nota

Las posiciones almacenadas se guardan en el perfil activo.

* Opcional/accesorio.

^[1] La posición actual también se almacena automáticamente en el perfil de usuario activo.

4.4. Símbolos y mensajes

4.4.1. Mensajes de BLIS *

En la pantalla del conductor pueden mostrarse una serie de mensajes referentes al BLIS^[1]. Ofrecemos a continuación algunos ejemplos.

Mensaje	Significado
Sensor ángulos muertos Revisión necesaria	El sistema no funciona debidamente. Es necesario ponerse en contacto con un taller ^[2] .
Sistema ángulos muertos desactivado Remolque acoplado	BLIS y Cross Traffic Alert* se han desactivado tras conectar un remolque al sistema eléctrico del vehículo.

El mensaje de texto puede apagarse pulsando brevemente el botón  situado en el centro del teclado derecho del volante.

Si un mensaje no desaparece, contacte con un taller. Se recomienda un taller autorizado Volvo.



* Opcional/accesorio.

^[1] Blind Spot Information

^[2] Recomendamos los servicios de un taller autorizado Volvo.

4.4.2. Símbolos y mensajes del Control electrónico de estabilidad

En la pantalla del conductor pueden mostrarse una serie de símbolos y mensajes referentes al control electrónico de estabilidad (ESC^[1]). Ofrecemos a continuación algunos ejemplos.

Símbolo	Mensaje	Significado
	Luz continua durante aprox. 2 segundos	Control del sistema al arrancar el motor.
	Destello	El sistema actúa.
	ESC Revisión necesaria	El sistema no funciona. Detenga el vehículo en un lugar seguro. Verifique si el fallo es temporal o persiste del modo siguiente: Apague el motor y enciéndalo de nuevo. Si el problema persiste, contacte con un taller. Recomendamos los servicios de un taller autorizado Volvo. El automóvil puede conducirse, pero sin funcionalidad ESC.





El mensaje de texto puede apagarse pulsando brevemente el botón  situado en el centro del teclado derecho del volante.

Si un mensaje no desaparece, contacte con un taller. Se recomienda un taller autorizado Volvo.

^[1] Electronic Stability Control

4.4.3. Símbolos y mensajes de Pilot Assist *

Pueden mostrarse una serie de símbolos y mensajes acerca del Pilot Assist^[1]. Ofrecemos a continuación algunos ejemplos.

Símbolo	Mensaje	Significado
	El símbolo se ilumina. El símbolo de automóvil se ilumina cuando este tiene un vehículo por delante con el que interactuar.	El automóvil circula a la velocidad almacenada o seleccionada.
	Pilot Assist Revisión necesaria El símbolo se apaga	El sistema no funciona debidamente. Es necesario ponerse en contacto con un taller. El Pilot Assist está en modo de espera.
	Símbolo de volante apagado	Indica que la asistencia de dirección está desactivada. Cuando Pilot Assist proporciona asistencia de dirección, el volante aparece iluminado.
	Símbolo de manos sobre el volante	El sistema no puede detectar que el conductor tenga ambas manos sobre el volante. Ponga las manos sobre el volante y conduzca activamente el vehículo. El sistema advierte en diferentes pasos en combinación con señales acústicas. Los intermitentes de advertencia se activarán si el automóvil necesita frenar hasta detenerse.
	Sensor de radar delantero Sensor bloqueado Ver manual del propietario, Alineación no finalizada radar delantero o Alineación no finalizada cámara delantera	Limpie delante de los sensores de la unidad de cámara.

El mensaje de texto puede apagarse pulsando brevemente el botón  situado en el centro del teclado derecho del volante.





Si un mensaje no desaparece, contacte con un taller. Se recomienda un taller autorizado Volvo.

* Opcional/accesorio.

^[1] Dependiendo del mercado, esta función puede venir de serie o estar disponible como equipamiento opcional.

4.4.4. Símbolos y mensajes del sistema de permanencia en el carril

En la pantalla del conductor pueden mostrarse una serie de símbolos y mensajes sobre el sistema de permanencia en el carril (LKA^[1]). Ofrecemos a continuación algunos ejemplos.

Símbolo	Mensaje	Significado
	Sistema de Apoyo al conductor Funcionalidad reducida Revisión necesaria	El sistema no funciona debidamente. Es necesario ponerse en contacto con un taller ^[2] .
	Sensor parabrisas obstruido, ver manual propietario	La capacidad de la cámara para explorar la calzada está limitada.
 	Controle el volante Lane Keeping Aid	La asistencia de dirección no funcionará si el conductor no mantiene las manos sobre el volante. Siga las instrucciones y gire el volante.
	Lane Keeping Aid no disponible	Actualmente no está disponible la asistencia de dirección. Hay que ponerse en contacto con un taller si el icono no ha desaparecido después de un cierto número de ciclos de conducción.

El mensaje de texto puede apagarse pulsando brevemente el botón  situado en el centro del teclado derecho del volante.

Si un mensaje no desaparece, contacte con un taller. Se recomienda un taller autorizado Volvo.

^[1] Lane Keeping Aid

^[2] Recomendamos los servicios de un taller autorizado Volvo.

4.4.5. Presentación en pantalla del asistente para permanencia en el carril

El sistema de permanencia en el carril (LKA^[1]) se visualiza con un símbolo en la pantalla del conductor para diferentes situaciones.



Ofrecemos aquí algunos ejemplos del aspecto del símbolo y la situación en que se muestra:

Disponible



Disponible – Uno de las líneas laterales del símbolo es blanca.

La asistencia de carril detecta una de las líneas laterales del carril.

No disponible



No disponible: Las líneas laterales del símbolo están apagadas.

El sistema de permanencia en el carril no puede detectar las líneas de señalización lateral del carril cuando la velocidad es demasiado baja o la carretera demasiado estrecha.

Indicación de asistencia de dirección y advertencia



Asistencia de dirección y advertencia: Las líneas laterales del símbolo están coloreadas.

El Sistema de permanencia en el carril indica que el sistema avisa y/o intenta dirigir el vehículo de vuelta al carril.

^[1] Lane Keeping Aid

4.4.6. Símbolos y mensajes sobre el asistente de aparcamiento* y cámara del asistente de aparcamiento*

Los símbolos y mensajes de la función y cámaras de aparcamiento asistido pueden visualizarse en la pantalla del conductor y/o la pantalla central. Ofrecemos a continuación algunos ejemplos.

Símbolo	Mensaje	Significado
	Si el símbolo está apagado.	Los sensores de asistente de aparcamiento trasero están desconectados , por lo que no se presenta ninguna advertencia acústica ni marcas de campo de obstáculos/objetos.
	Sensores Sistema Asist. Aparcamiento bloqueados, debe limpiarlos	Uno o varios sensores de esta función están obstruidos. Compruébelo y arréglole tan pronto como sea posible.
	Sistema Asistencia Aparcamiento no disponible Revisión necesaria	El sistema no funciona debidamente. Es necesario ponerse en contacto con un taller ^[1] .

El mensaje de texto puede apagarse pulsando brevemente el botón situado en el centro del teclado derecho del volante.

Si un mensaje no desaparece, contacte con un taller. Se recomienda un taller autorizado Volvo.

 **Advertencia**



Preste particular atención al conducir marcha atrás cuando se muestre este símbolo en el acoplamiento y conexión eléctrica al automóvil de un remolque, un portabicicletas o similar.

El símbolo apagado indica que se han **desactivado** los sensores traseros de asistencia de aparcamiento, por lo que estos no advertirán de los posibles obstáculos.

Cámara de aparcamiento asistido defectuosa

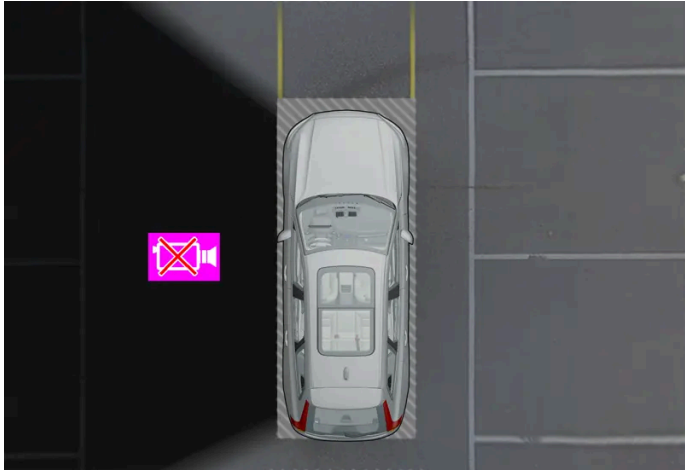

Ejemplos para mostrar cuando la cámara izquierda del automóvil se encuentra averiada.

Si un sector de la cámara es negro esto significa que la cámara no funciona.

Se mostrará un sector de la cámara de color negro en las siguientes situaciones, y **sin** el símbolo de cámara defectuosa:

- puerta abierta
- portón trasero abierto
- retrovisor exterior plegado.

* Opcional/accesorio.



^[1] Recomendamos los servicios de un taller autorizado Volvo.

4.4.7. Símbolos en la barra de estado de la pantalla central

Visión de conjunto de los símbolos que se muestran en la barra de estado de la pantalla central.

En la barra de estado se muestran las actividades en marcha y, en algunos casos, su estado. Debido a que el espacio es limitado en el campo, no se muestran todos los símbolos en todo momento. Ofrecemos a continuación algunos ejemplos.









Símbolo	Significado
	Conectado a la red.

Símbolo	Significado
LTE2G3G4G	Tipo de red.
R	Roaming activado.
	Equipo Bluetooth conectado.
	Se transmite información a y desde el GPS.
15:45	Reloj.
	Carga inalámbrica de teléfono.

4.4.8. Símbolos de control y advertencia

Los símbolos de control y advertencia llaman la atención del conductor para indicar que una función está activada, que un sistema actúa o que se ha producido una deficiencia o un error grave.



Símbolos rojos

	<p>Advertencia</p> <p>El símbolo de advertencia rojo se enciende cuando se ha detectado una avería que puede influir en la seguridad o la maniobrabilidad del automóvil. Al mismo tiempo, aparece un mensaje aclaratorio en la pantalla del conductor.</p> <p>El símbolo de advertencia también puede encenderse en combinación con otros símbolos.</p>
	<p>Testigo del cinturón de seguridad</p> <p>Se enciende o parpadea cuando alguna persona dentro del vehículo no lleva puesto el cinturón de seguridad.</p>
	<p>Airbags</p> <p>Se ha detectado un fallo en alguno de los sistemas de seguridad del vehículo.</p> <p>Lea el mensaje de la pantalla del conductor y póngase en contacto con un taller. Volvo recomienda que se ponga en contacto con un taller autorizado Volvo.</p>
	<p>Avería en el sistema de frenos</p> <p>Se ha producido un fallo en el sistema de frenos.</p> <p>Lea el mensaje de la pantalla del conductor y póngase en contacto con un taller. Volvo recomienda que se ponga en contacto con un taller autorizado Volvo.</p>
	<p>Freno de estacionamiento</p> <p>Luz continua: el freno de estacionamiento está activado.</p> <p>Parpadeo: se ha producido un fallo en el freno de estacionamiento. Lea el mensaje que aparece en la pantalla del conductor.</p>
	<p>Fallo en el sistema eléctrico</p> <p>Se ha producido un fallo en el sistema eléctrico.</p> <p>Lea el mensaje de la pantalla del conductor y póngase en contacto con un taller. Volvo recomienda que se ponga en contacto con un taller autorizado Volvo.</p>
	<p>Temperatura del motor alta</p> <p>La temperatura del motor es demasiado elevada. Lea el mensaje que aparece en la pantalla del conductor.</p>
	<p>Asistencia en riesgo de colisión</p> <p>Advierte de un riesgo de colisión con otro vehículo, peatón, ciclista o animal grande.</p>
	<p>Baja presión de aceite</p> <p>La presión del aceite del motor es demasiado baja. Apague inmediatamente el motor y compruebe el nivel de aceite del motor. Añada más aceite en caso necesario.</p> <p>Si se enciende el símbolo y el nivel de aceite es normal, lea el mensaje de la pantalla del conductor y póngase en contacto con un taller. Volvo recomienda que se ponga en contacto con un taller autorizado Volvo.</p>





Símbolos ámbar

	<p>Información</p> <p>Se ha producido un problema en alguno de los sistemas del vehículo. Lea el mensaje que aparece en la pantalla del conductor. El símbolo de advertencia también puede encenderse en combinación con otros símbolos.</p>
	<p>Avería en el sistema de frenos</p> <p>Se ha producido un fallo en el sistema de frenos. Lea el mensaje que aparece en la pantalla del conductor.</p>
	<p>Avería en el sistema ABS</p> <p>El sistema no funciona. El sistema de frenos del automóvil sigue funcionando pero sin la función ABS.</p>
	<p>Sistema de depuración de los gases de escape</p> <p>Fallo en el sistema de depuración de gases de escape. Lleve el automóvil a un taller para una revisión. Volvo recomienda que se ponga en contacto con un taller autorizado Volvo.</p>
	<p>Luz antiniebla trasera</p> <p>Se enciende la luz antiniebla trasera.</p>
	<p>Sistema de presión de neumáticos</p> <p>Presión de neumático baja.</p> <p>Si hay un error en el sistema de presión de los neumáticos, el símbolo parpadeará aproximadamente un minuto y después se encenderá con luz fija. Esto se puede deber a que el sistema no puede detectar ni avisar de que la presión de los neumáticos es baja.</p>
	<p>Error en el sistema de faros</p> <p>Se ha producido un fallo en el sistema de faros. Lea el mensaje que aparece en la pantalla del conductor.</p>
	<p>El sistema de permanencia en el carril actúa</p> <p>El sistema de permanencia en el carril actúa a izquierda/derecha.</p>
	<p>Fallo del sistema de permanencia en el carril.</p> <p>Se ha producido un fallo en el sistema de permanencia en el carril.</p>
	<p>Sistema de estabilidad</p> <p>Luz continua: se ha producido un fallo en el sistema.</p> <p>Parpadeo: el sistema está trabajando.</p>
	<p>Asistencia en riesgo de colisión Sistema no disponible</p> <p>El sistema de asistencia en riesgo de colisión no está disponible o se opera a un rendimiento reducido.</p>











Símbolos azules

	<p>Luz larga automática</p> <p>Las luces largas automáticas están activadas y encendidas.</p>
	<p>Luz larga</p> <p>Las luces largas están encendidas.</p>

Símbolos verdes

	<p>Freno automático La función está activada y el freno de servicio o el freno de estacionamiento están interviniendo.</p>
	<p>Faros antiniebla delanteros Se enciende la luz antiniebla delantera.</p>
	<p>Luces de posición Se encienden las luces de posición.</p>
	<p>Intermitentes izquierdo y derecho Se están utilizando los intermitentes.</p>
	



Símbolos blancos/grises

	<p>Luz larga automática Las luces largas automáticas están activadas, pero no se encienden.</p>
	<p>No se ha encontrado la llave del automóvil Fallo en la lectura de llave durante el arranque. Sitúe la llave sobre el símbolo de llave en el portavasos y vuelva a intentarlo.</p>
	<p>Driver Alert Driver Alert está activado.</p>
	<p>Preacondicionamiento El calefactor del motor y del habitáculo/el aire acondicionado preacondicionan el vehículo.</p>
	<p>Sistema de permanencia en el carril Línea gris: Se ha activado el sistema de permanencia en el carril pero no se ha detectado la línea de señalización de calzada. Línea blanca: Se ha activado el sistema de permanencia en el carril y se ha detectado la línea de señalización de calzada. Además, el automóvil debe situarse dentro del intervalo de velocidad 65–200 km/h (40–125 mph) para habilitar el sistema de permanencia en el carril.</p>
	
	
	
	<p>Sistema de permanencia en el carril desactivado El sistema de permanencia en el carril está desactivado.</p>
	<p>Sensor de lluvia El sensor de lluvia está activado.</p>

4.4.9. Símbolos y mensajes de climatización de estacionamiento*

En la pantalla del conductor pueden mostrarse una serie de símbolos y mensajes acerca de la climatización de estacionamiento.

Los mensajes relacionados con la climatización de estacionamiento también pueden aparecer en un dispositivo que disponga de la aplicación Volvo Cars*.

Símbolo	Mensaje	Significado
	Climatización Aparcamiento Revisión necesaria	La climatización de estacionamiento está fuera de servicio. Póngase en contacto con un taller ^[1] para revisar la función tan pronto como sea posible.
	Climatización aparcamiento no disponible temporalmente	La climatización de estacionamiento está temporalmente fuera de servicio.

* Opcional/accesorio.

^[1] Recomendamos los servicios de un taller autorizado Volvo.

4.4.10. Recalentamiento del motor y la transmisión

En ciertas condiciones, por ejemplo, al conducir por terreno montañoso y a alta temperatura, hay riesgo incrementado de recalentamiento del motor y la transmisión, sobre todo si en automóvil va muy cargado.



- En caso de recalentamiento, la potencia del motor puede limitarse temporalmente.
- Desmonte las luces complementarias colocadas delante de la parrilla si conduce a alta temperatura.
- Si la temperatura del sistema de refrigeración del motor aumenta demasiado, se enciende el símbolo de advertencia y la pantalla del conductor muestra el mensaje **Pare de manera segura temperatura motor alta**. En este caso, detenga el automóvil en un lugar seguro y deje que el motor funcione a ralentí durante algunos minutos para que se enfríe.
- Si se muestra el mensaje **Apague el motor temperatura motor alta** o **Apague el motor Refrigerante del motor bajo**, pare el vehículo y apague el motor.
- Si la caja de cambios se recalienta, se activará una función de protección incorporada. Se enciende un símbolo de advertencia y la pantalla del conductor muestra el mensaje **Reduzca velocidad para bajar temperatura Transmisión templada** o **Pare de manera segura transmisión caliente Espere que se enfríe**. Siga en este caso la recomendación indicada, reduzca la velocidad o detenga el automóvil en un lugar seguro y deje funcionar el motor al ralentí durante algunos minutos para que la caja de cambios se enfríe.
- En caso de recalentamiento, el aire acondicionado del automóvil puede desconectarse temporalmente.
- No apague inmediatamente el motor si para el vehículo después de haber conducido en condiciones muy duras.

Nota

Es normal que el ventilador de refrigeración del motor permanezca activado un momento tras la desconexión del motor.

Símbolos en la pantalla del conductor

El contenido de este manual representa el estado del manual del usuario en el momento de su impresión y puede que no sea completamente válido en un futuro. Para obtener más información, consulte la primera página del aviso de descarga de responsabilidad completo.



Símbolo	Significado
	Temperatura del motor alta. Siga la recomendación indicada.
	Nivel de refrigerante bajo. Siga la recomendación indicada.
	Caja de cambios caliente/re calentada/en refrigeración. Siga la recomendación indicada.

4.4.11. Símbolos y mensajes de la caja de cambios

Si se produce un error en la caja de cambios, aparece un símbolo y un mensaje en la pantalla del conductor.

Importante

Con el fin de impedir daños en alguno de los componentes del sistema de propulsión, se controla la temperatura de funcionamiento de la caja de cambios. Si hay riesgo de recalentamiento, se encenderá un símbolo de advertencia en la pantalla del conductor y aparecerá un mensaje. Siga las recomendaciones correspondientes.

Símbolo	Significado
	Se ha producido un fallo en la caja de cambios. Lea el mensaje que aparece en la pantalla del conductor.
	Caja de cambios caliente o recalentada. Lea el mensaje que aparece en la pantalla del conductor.
	Fallo temporal en el grupo motopropulsor. Lea el mensaje que aparece en la pantalla del conductor.

4.5. Guía de voz

4.5.1. Control por voz con el Asistente de Google

El Asistente de Google, que está integrado en el vehículo, permite controlar con la voz muchas funciones, por ejemplo, el sistema de climatización, Google Maps para la navegación, la radio FM* y el teléfono.



¿Qué es el Asistente de Google?

El Asistente de Google es un ayudante digital que permite utilizar la voz tanto para controlar diversas funciones del vehículo como para recibir ayuda en otros temas como, por ejemplo, búsqueda de información, previsiones del tiempo, administración del calendario de Google, etc.

El Asistente entiende el habla natural, es decir, no es necesario conocer comandos específicos para hacer que el sistema lleve a cabo distintas tareas. Se puede hablar libremente con el sistema, que da respuesta a lo que se le ha solicitado o comunica si no ha podido comprender lo que el usuario deseaba.

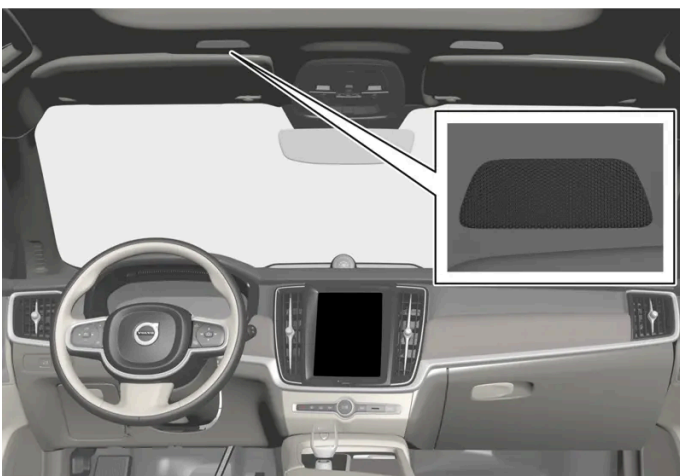

Micrófono del sistema de control por voz

¿Qué áreas pueden gestionarse con el Asistente de Google?

El contenido de este manual representa el estado del manual del usuario en el momento de su impresión y puede que no sea completamente válido en un futuro. Para obtener más información, consulte la primera página del aviso de descarga de responsabilidad completo.

Además de preguntar al asistente sobre información buscada en Google, solicitar previsiones del tiempo o gestionar el propio calendario de Google ^[1], es posible controlar una serie de funciones del vehículo mediante la voz. Dichas funciones incluyen:

- medios
- Radio FM*
- teléfono y SMS ^[2]
- navegación a través de Google Maps
- climatización

 **Nota**

Una conexión a internet deficiente puede limitar el número de funciones disponibles.

 **Advertencia**

El conductor es siempre máximo responsable de que el automóvil se conduzca de manera segura y de que se cumplan las normas viales vigentes.

* Opcional/accesorio.

^[1] Requiere conexión a internet.

^[2] El dictado de SMS solamente funciona en teléfonos con Android o iOS 13 o versión posterior.

4.5.2. Utilizar el control por voz

El Asistente de Google permite controlar varias funciones del vehículo con la voz o, entre otras cosas, solicitar información adicional sobre, por ejemplo, el pronóstico del tiempo.



Iniciar el Asistente de Google

El Asistente de Google puede activarse de tres modos distintos:

- pronunciando el comando de voz "Ok Google" o "Hey Google"^[1]
- pulsando brevemente el botón del volante de control por voz 🗣️.
- pulsando el micrófono de la pantalla central 🗣️.

El sistema muestra que está activo y escuchando mediante una breve señal acústica^[2] y una confirmación gráfica en la pantalla central.

Ejemplos de control por voz

Una vez que se ha iniciado el sistema, es posible solicitar distintas cosas con expresiones del habla habitual. Se incluyen a continuación algunos ejemplos de control con la voz.

- **"Navega a casa"**: Presenta el itinerario hasta la dirección guardada en Maps como dirección de casa en la cuenta de Google con la que se ha iniciado sesión.
- **"Lee en alto mis mensajes"** – Lee en voz alta los mensajes de texto que se envían al teléfono.
- **"Aumentar la temperatura"**: Aumenta la temperatura del habitáculo.
- **"Reproduce música"**: Reproduce música en la aplicación multimedia seleccionada.

Al iniciar sesión con una cuenta de Google se personaliza en mayor medida el asistente cuando se conecta el vehículo a internet. Por ejemplo, se puede llamar a los contactos guardados en contacts.google.com [https://contacts.google.com/] o preguntar sobre el contenido del calendario de Google.

i Nota

El Asistente de Google todavía no está disponible en todos los idiomas. Infórmese sobre la disponibilidad en [support.google.com \[https://support.google.com/\]](https://support.google.com/), o, si es posible, pruebe con otro idioma.

i Nota

Las instrucciones anteriores son de carácter general y tienen que ver también con proveedores externos. La accesibilidad, el procedimiento y el funcionamiento pueden verse sometidos a modificaciones o variaciones.

[1] "Hey Google" solo funciona en determinados idiomas.

[2] Cuando se utiliza el comando de voz para iniciar el sistema, solo se oirá la señal acústica si se efectúa una pausa antes de continuar con la solicitud.

4.6. Pantallas y mandos junto al conductor en automóviles con volante a la izquierda

En las presentaciones se muestra la ubicación de las pantallas y los mandos en el puesto del conductor.

Volante y tablero de instrumentos

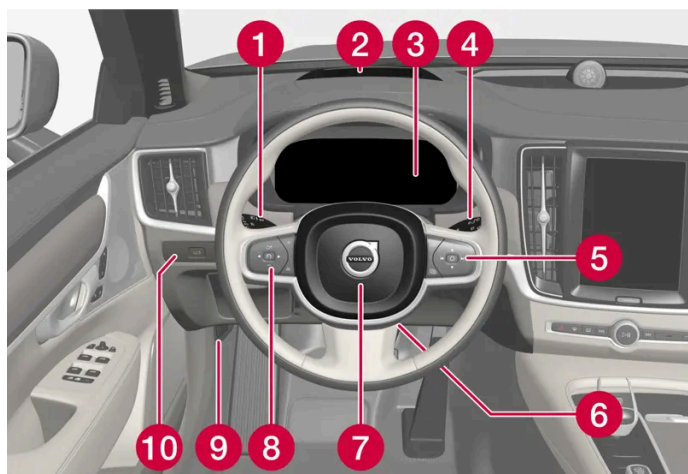

- 1** Luces de posición, luces diurnas, luces de cruce, luces largas, intermitentes, luces antiniebla y luces de curva*, luz antiniebla trasera, puesta a cero de cuentakilómetros parciales
- 2** Pantalla de visualización frontal*
- 3** Pantalla del conductor
- 4** Limpiaparabrisas y lavaparabrisas, sensor de lluvia*
- 5** Teclado derecho del volante
- 6** Ajuste del volante
- 7** Bocina

El contenido de este manual representa el estado del manual del usuario en el momento de su impresión y puede que no sea completamente válido en un futuro. Para obtener más información, consulte la primera página del aviso de descarga de responsabilidad completo.

- 8 Teclado izquierdo del volante
- 9 Apertura del capó
- 10 Desactivación del cierre/apertura*/cierre* del portón trasero

Consola del techo

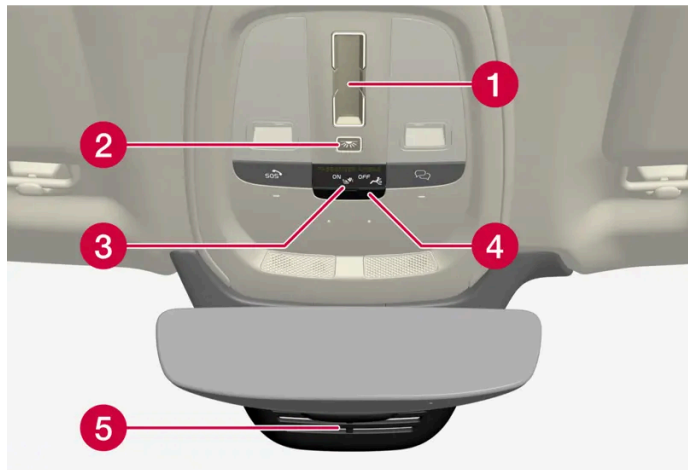

- 1 Techo panorámico*
- 2 Luces de lectura delantero e iluminación del habitáculo
- 3 Pantalla en la consola del techo, botón de ayuda*
- 4 Hueco para tarjeta SIM
- 5 Antideslumbramiento manual del retrovisor [1]

Consola del centro y del túnel

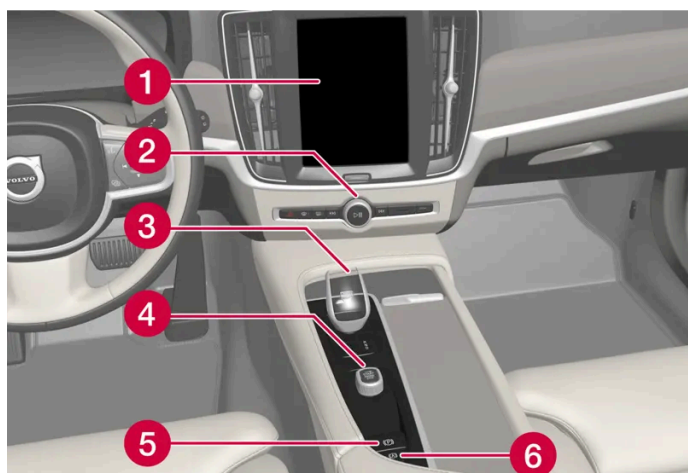

- 1 Pantalla central
- 2 Luces de emergencia, desempañamiento, medios audiovisuales
- 3 Selector de marchas
- 4 Control de arranque
- 5 Freno de estacionamiento
- 6 Freno automático con el vehículo parado

Puerta del conductor

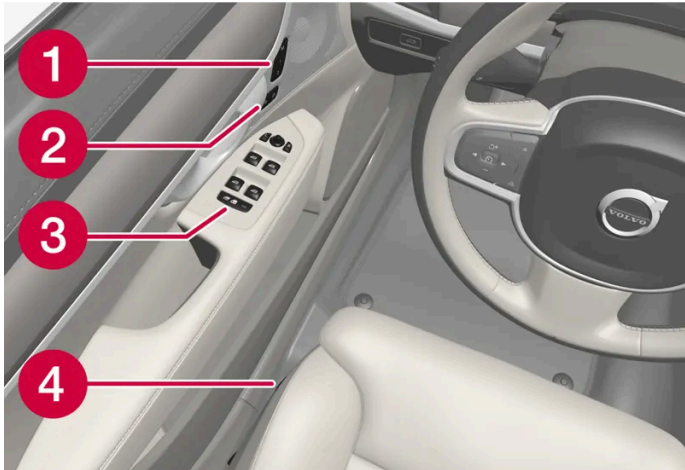

- 1 Memoria de los ajustes del asiento delantero regulado eléctricamente*, los retrovisores exteriores y la pantalla de visualización frontal*
- 2 Cierre centralizado
- 3 Elevalunas eléctricos, retrovisores exteriores y seguro para niños*
- 4 Ajuste del asiento delantero

* Opcional/accesorio.

[1] Los automóviles dotados de antideslumbramiento automático carecen de mando de antideslumbramiento manual.

4.7. Pantallas y mandos junto al conductor en automóviles con volante a la derecha

En las presentaciones se muestra la ubicación de las pantallas y los mandos en el puesto del conductor.

Volante y tablero de instrumentos

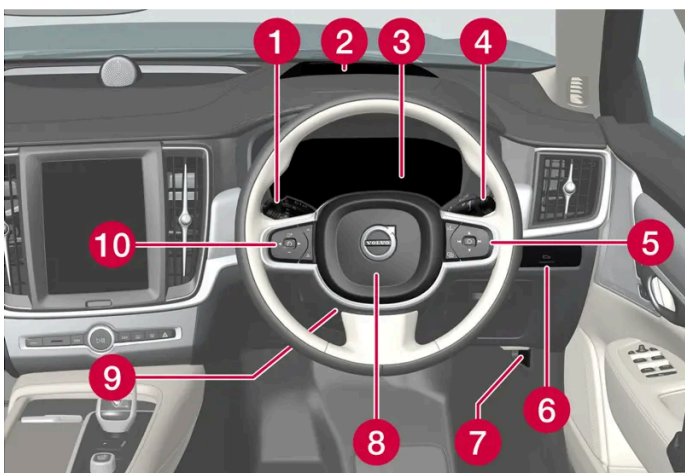

- 1 Luces de posición, luces diurnas, luces de cruce, luces largas, intermitentes, luces antiniebla y luces de curva*, luz antiniebla trasera, puesta a cero de cuentakilómetros parciales
- 2 Pantalla de visualización frontal*
- 3 Pantalla del conductor
- 4 Limpiaparabrisas y lavaparabrisas, sensor de lluvia*
- 5 Teclado derecho del volante
- 6 Desactivación del cierre/apertura*/cierre* del portón trasero
- 7 Apertura del capó
- 8 Bocina
- 9 Ajuste del volante
- 10 Teclado izquierdo del volante

Consola del techo

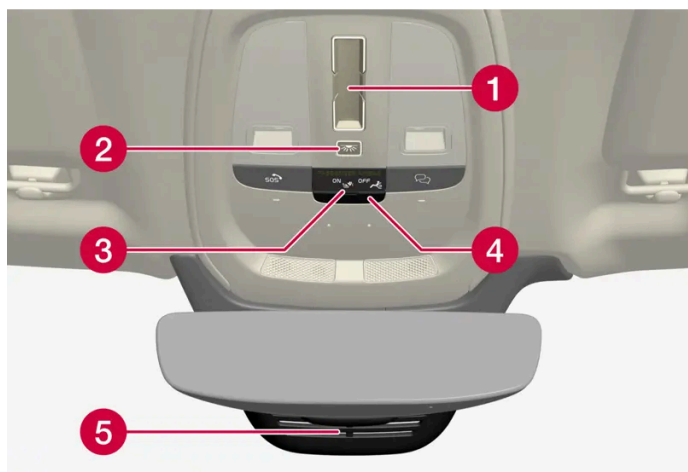

- 1 Techo panorámico*
- 2 Luces de lectura delantero e iluminación del habitáculo
- 3 Pantalla en la consola del techo, botón *
- 4 Hueco para tarjeta SIM
- 5 Antideslumbramiento manual del retrovisor ^[1]

Consola del centro y del túnel

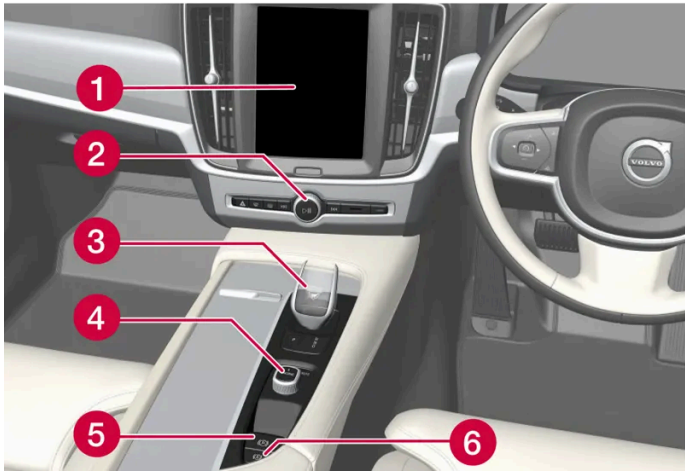

- 1 Pantalla central
- 2 Luces de emergencia, desempañamiento, medios audiovisuales
- 3 Selector de marchas
- 4 Control de arranque
- 5 Freno de estacionamiento
- 6 Freno automático con el vehículo parado

Puerta del conductor

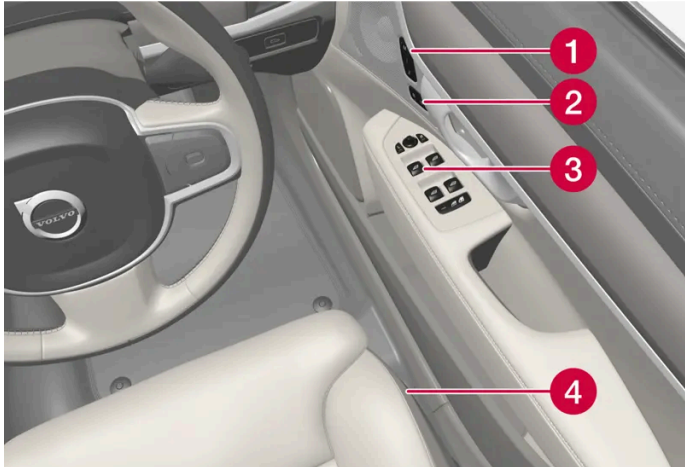

- 1 Memoria de los ajustes del asiento delantero regulado eléctricamente*, los retrovisores exteriores y la pantalla de visualización frontal*
- 2 Cierre centralizado
- 3 Elevavinas eléctricos, retrovisores exteriores, seguro para niños eléctrico*
- 4 Ajuste del asiento delantero

* Opcional/accesorio.

[1] Los automóviles dotados de antideslumbramiento automático carecen de mando de antideslumbramiento manual.

5. Iluminación

5.1. Iluminación exterior

5.1.1. Luces de curvas activas *

Las luces de curva activas están diseñadas para proporcionar alumbrado adicional en curvas y cruces. Los vehículos con faros LED ^[1] * pueden tener luces de curva activas, según su nivel de equipamiento.

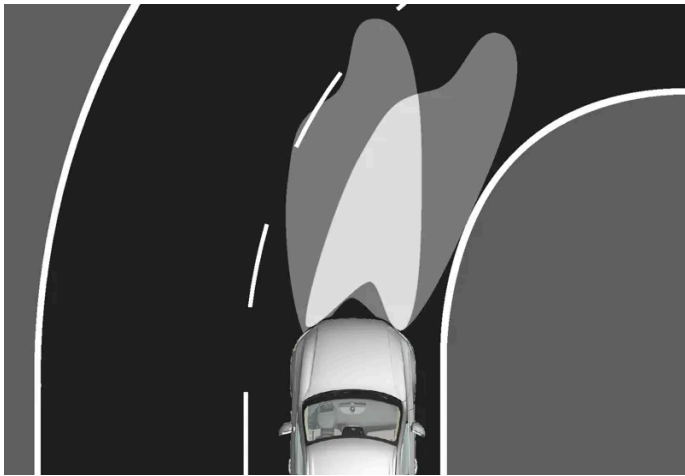

Haz luminoso sin luces activas de curvas (izquierda) y con luces (derecha).

Las luces activas de curva siguen el movimiento del volante para ofrecer alumbrado adicional en curvas e intersecciones, lo que proporciona al conductor un mayor control visual.

En caso de fallo de la función, se enciende el símbolo  en la pantalla del conductor y, al mismo tiempo, se muestra un texto de aclaración.

Las luces de curva activas solo se encienden en caso de poca luz diurna o en la oscuridad, así como al rotar a la posición **AUTO** el mando giratorio de la palanca del volante. Además, el automóvil debe encontrarse en movimiento con la luz de cruce encendida.

* Opcional/accesorio.

^[1] Diodo luminoso (Light Emitting Diode)

5.1.2. Luz larga automática



La luz de carretera automática utiliza el sensor de cámara ubicado en la parte superior del parabrisas. El sensor de la cámara registra los faros de los vehículos en sentido opuesto o las luces traseras de los vehículos situados por delante, cambiando entonces de luz de carretera a luz de cruce.



El símbolo  representa las luces largas automáticas.

La función puede actuar al conducir de noche cuando la velocidad del vehículo es de aproximadamente 20 km/h (unas 12 mph) o superior. La función puede tener también en cuenta el alumbrado público. Cuando el sensor de la cámara ya no puede identificar ningún vehículo en dirección contraria o situado por delante, se vuelven a encender las luces largas tras algunos segundos.

Activar las luces largas automáticas

Las luces largas automáticas se activan y desactivan girando la palanca izquierda del volante a la posición . Después, el mando giratorio vuelve a la posición **AUTO**. Cuando la luz larga automática está conectada, se enciende el símbolo  con luz blanca en la pantalla del conductor. Cuando se activan las luces largas, el símbolo se enciende con luz azul.

Cuando se desactivan las luces largas automáticas mientras están conectadas las luces largas, el alumbrado pasa directamente a las luces de cruce.

No es necesario volver a activar la luz larga automática cada vez que se arranca el automóvil.

Funciones adaptativas *

La luz de carretera automática integra una función adaptativa ^[1]. En ese caso, a diferencia de lo que ocurre con los sistemas convencionales, el haz luminoso continúa alumbrando con luz larga a ambos lados del vehículo que se acerca o circula por delante. Sólo la parte del haz luminoso que afecta directamente al otro vehículo pasa a luz de cruce.

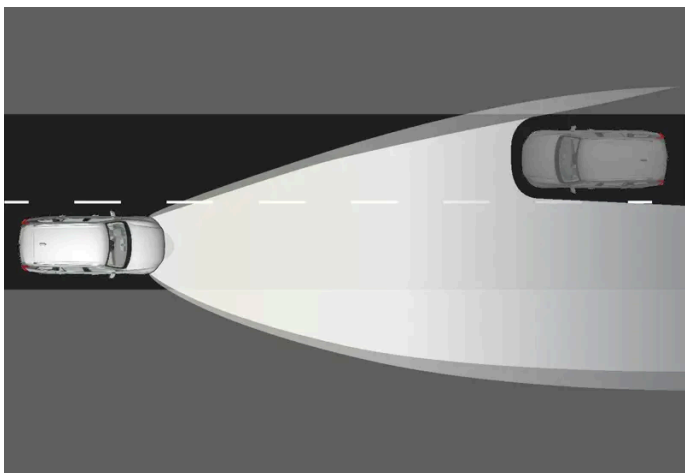

El contenido de este manual representa el estado del manual del usuario en el momento de su impresión y puede que no sea completamente válido en un futuro. Para obtener más información, consulte la primera página del aviso de descarga de responsabilidad completo.

Funciones adaptativas: Luz de cruce directamente hacia el vehículo que se acerca, pero luz larga a ambos lados del vehículo.

Si las luces largas se atenúan parcialmente, es decir, si el haz luminoso alumbra con algo más de luz que las luces de cruce, el símbolo  aparecerá en la pantalla del conductor con luz azul.

En autopista o a alta velocidad, el sistema puede cambiar de funcionalidad adaptativa a automática.

Limitaciones de las luces largas automáticas

El sensor de cámara que constituye la base de esta función tiene limitaciones.



Si se muestra este símbolo junto con el mensaje **Luz de carretera no disponible temporalmente** en la pantalla del conductor, el cambio entre las luces largas y las de cruce debe ser manual.



Lo mismo ocurre si aparece este símbolo junto con el mensaje **Sensor parabrisas obstruido, ver manual propietario**.

La luz larga automática puede dejar de funcionar temporalmente, por ejemplo, en situaciones de mucha niebla o lluvia abundante. Cuando la luz de carretera automática vuelve a estar disponible o los sensores del parabrisas ya no están bloqueados, el mensaje se apaga y se reactiva la luz de carretera automática.

Advertencia

La luz larga automática es un recurso que optimiza el alumbrado del vehículo en condiciones favorables.

El conductor es siempre responsable de alternar manualmente entre las luces largas y las luces de cruce cuando la situación de tráfico o las condiciones meteorológicas lo exijan.

* Opcional/accesorio.

^[1] Según el nivel de equipamiento del vehículo.

5.1.3. Utilizar intermitentes

Los intermitentes del automóvil se accionan con la palanca izquierda del volante. Los intermitentes destellan tres veces o de forma continua, según la distancia con la que se sube o baja la palanca.



Intermitente.

Secuencia intermitente corta

➡ Suba o baje la palanca del volante a la primera posición y suéltela. Los intermitentes destellan tres veces.

i Nota

Esta secuencia automática de destello puede cancelarse llevando inmediatamente la palanca del volante en sentido contrario.

Secuencia intermitente continua

➡ Suba o baje la palanca hasta el tope.

La palanca se detiene en su posición y se hace retroceder manualmente o automáticamente con el movimiento del volante.

i Nota

Si el símbolo de intermitentes de la pantalla central parpadea con mayor frecuencia de lo normal, lea el mensaje en la pantalla del conductor.

5.1.4. Luces de freno

Las luces de freno se encienden automáticamente al frenar.

La luz de freno se enciende cuando se pisa el pedal del freno y cuando algún sistema de apoyo al conductor frena automáticamente el automóvil.

5.1.5. Luz antiniebla trasera

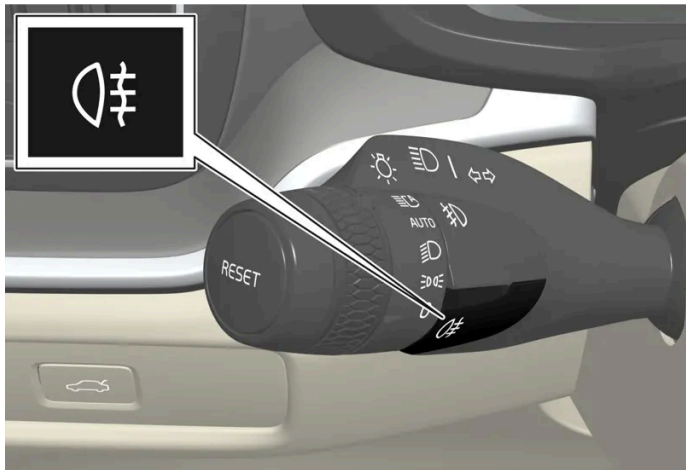

La luz antiniebla trasera se enciende con una intensidad considerablemente superior a la de los faros traseros ordinarios, debiéndose usar únicamente en caso de visibilidad reducida a causa de niebla, nieve, humo o polvo para que otros usuarios de la vía pública puedan divisar con antelación suficiente los vehículos situados por delante.



Botón para la luz antiniebla trasera.

La luz antiniebla trasera consta de una lámpara en la parte posterior del vehículo en el lado del conductor.

La luz antiniebla trasera solo puede encenderse cuando:

- la posición de encendido II está activa y el mando giratorio de la palanca del volante está en la posición **AUTO** o .
- la posición de encendido II está activada y la palanca del volante se encuentra en la posición , y además los faros de luz antiniebla están encendidos.

Pulse el botón para encender/apagar. El símbolo  se enciende en la pantalla del conductor cuando está encendida la luz antiniebla trasera.

La luz antiniebla trasera se apaga automáticamente cuando:

- el automóvil se apaga o cuando el mando giratorio de la palanca del volante se coloca en la posición **0**.
- el mando giratorio de la palanca está en la posición  y están apagadas las luces antiniebla delanteras.

Nota

Las disposiciones sobre el uso de las luces antiniebla traseras varían según el país.

5.1.6. Faros antiniebla y luz de curvas *

Los faros antiniebla se activan de forma manual al conducir en niebla y automáticamente al dar marcha atrás como complemento de las luces traseras.

El contenido de este manual representa el estado del manual del usuario en el momento de su impresión y puede que no sea completamente válido en un futuro. Para obtener más información, consulte la primera página del aviso de descargo de responsabilidad completo.

Si el automóvil está equipado con luces de trazado de curvas* los faros antiniebla se encienden automáticamente de noche o cuando la luz del día es débil para alumbrar la zona transversal frente al automóvil.



Botón para la luz antiniebla delantera.

Los faros antiniebla pueden encenderse cuando el sistema eléctrico del automóvil está en la posición de encendido II y el mando giratorio de la palanca del volante se encuentra en la posición **AUTO**, **D** o **DQE**.

Pulse el botón para activar y desactivar. El símbolo **D** se enciende en la pantalla del conductor cuando los faros antiniebla están encendidos.

Los faros antiniebla se apagan automáticamente al apagar el automóvil o cuando el mando giratorio de la palanca del volante se coloca en la posición **0**.

i Nota

Las disposiciones sobre uso de los faros antiniebla varían según el país.

Luz de curva*

Los faros antiniebla delanteros pueden estar provistos de luz de curva que ilumina temporalmente una zona diagonal delante del automóvil, hacia el lado en que se gira el volante en una curva cerrada o hacia el lado del intermitente que se esté utilizando.

La función se activa con poca luz o de noche cuando el mando giratorio de la palanca del volante se halla en la posición **AUTO** o **D** y la velocidad del vehículo es inferior a 30 km/h (aprox. 20 mph).

Las dos luces de curva se encienden además como complemento de las luces de marcha atrás al dar marcha atrás. Se apagan cuando el automóvil vuelve a desplazarse hacia adelante.

* Opcional/accesorio.

5.1.7. Luces de cruce

Cuando se conduce con el mando giratorio de la palanca del volante en la posición **AUTO**, las luces de cruce se activan automáticamente con poca luz o de noche, cuando el sistema eléctrico está en la posición de encendido II.



Control giratorio de la palanca del volante en la posición **AUTO**.

Girando la palanca del volante en la posición **AUTO**, también se activará automáticamente la luz larga si:

- se activa la luz antiniebla delantera *
- se activa la luz antiniebla trasera
- se activa la luz antiniebla delantera y trasera.

Con el mando giratorio de la palanca del volante en la posición **☞**, las luces de cruce se encienden siempre, cuando el sistema eléctrico está en la posición de encendido II.

Detección de túneles

El vehículo detecta que circula en un túnel y cambia las luces diurnas por las de cruce.

Observe que el mando giratorio de la palanca izquierda debe estar en la posición **AUTO** para que funcione la detección de túneles.

* Opcional/accesorio.

5.1.8. Utilización de las luces largas

Las luces largas se manejan con la palanca izquierda del volante. Las luces largas son la iluminación más potente del automóvil y deben utilizarse para tener una mejor visión cuando se conduce de noche, siempre y cuando no deslumbren al resto de conductores.

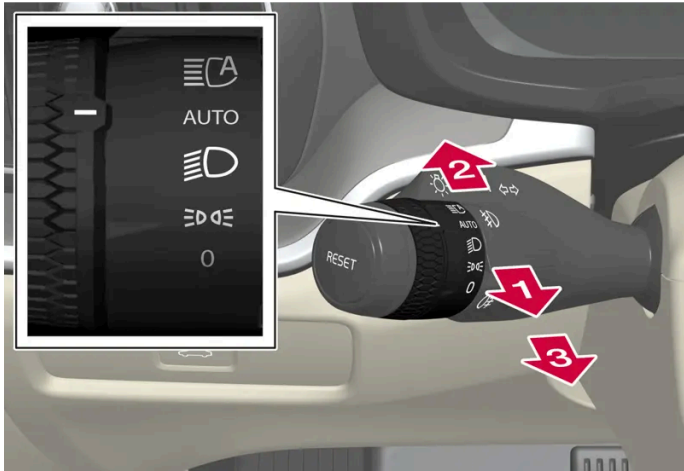

Palanca del volante con mando giratorio.

Ráfaga de luces largas

- ➔ Lleve la palanca del volante a la posición de ráfaga de luces largas. Las luces largas se mantienen encendidas hasta que se suelta la palanca.

Luz larga

- ➔ Las luces largas pueden encenderse cuando el mando giratorio de la palanca del volante está en la posición **AUTO**^[1] o **☰**. Para conectar las luces largas, desplace la palanca del volante hacia adelante.
- ➔ Para desconectarlas, desplace la palanca del volante hacia atrás.

i Nota

Si se ha activado la luz de carretera, podrá desactivarse retrasando la palanca del volante a **➔** o **➔**.

Cuando están encendidas las luces largas, se enciende el símbolo **☰** en la pantalla del conductor.

^[1] Cuando están encendidas las luces de cruce.

5.1.9. Uso de la iluminación de guía

Una parte del alumbrado exterior puede mantenerse encendido y funcionar como iluminación de guía después de haber cerrado el automóvil.

Para activar la función:

El contenido de este manual representa el estado del manual del usuario en el momento de su impresión y puede que no sea completamente válido en un futuro. Para obtener más información, consulte la primera página del aviso de descarga de responsabilidad completo.

- 1 Asegúrese de que el automóvil esté apagado.
 - 2 Desplace la palanca izquierda del volante adelante hacia el tablero de instrumentos y suéltela.
 - 3 Salga del automóvil y cierre la puerta con llave.
- En la pantalla del conductor se enciende el símbolo  para indicar que la función está activada y se enciende la iluminación exterior: Luces de posición, luces de faros, iluminación de la matrícula e iluminación de los tiradores exteriores*.

La iluminación de guía permanece encendida unos 60 segundos.

* Opcional/accesorio.

5.1.10. Adaptar el haz luminoso de los faros

Con este vehículo no se precisa el ajuste del haz de luces al cambiar de conducción por el lado derecho a izquierdo, ni viceversa.

5.1.11. Luces de freno de emergencia

Las luces de freno de emergencia se activan para avisar a los vehículos que circulan por detrás que se está frenando con fuerza.

Con esta función, las luces de freno destellan en lugar de encenderse con luz firme, como cuando el automóvil frena de manera normal.

Las luces de freno de emergencia se activan cuando se frena con fuerza o si se activa el sistema ABS a alta velocidad.

Después de frenar hasta una baja velocidad y de soltar el conductor el freno, las luces de freno regresan a su operación normal y se apagan.

Al mismo tiempo se activan las luces de emergencia del automóvil. Estas continúan destellando hasta que el conductor acelera de nuevo el automóvil o desconecta los intermitentes de advertencia del vehículo.

5.1.12. Luces de posición

Las luces de posición pueden utilizarse para que otros conductores y usuarios de la vía pública vean el automóvil si se ha detenido o está aparcado. Las luces de posición se encienden con el mando giratorio de la palanca del volante.



Control giratorio del volante en la posición de las luces de posición

Sítue el control giratorio en la posición . Se encienden las luces de posición (al mismo tiempo se enciende la iluminación de la matrícula).

Si el sistema eléctrico del vehículo está en la posición de contacto II, se encienden las luces diurnas en lugar de las luces de posición delanteras. Al situar el mando giratorio en esta posición, las luces de posición traseras permanecerán encendidas independientemente de la posición de contacto en que se halle el sistema eléctrico del vehículo.

Si el vehículo está en funcionamiento, pero detenido, el control giratorio puede moverse al punto correspondiente a las luces de posición  desde otro punto, para encender únicamente las luces de posición en lugar de otro tipo de iluminación.

Si se conduce durante más de 30 segundos a un máximo de 10 km/h (aproximadamente 6 mph) o si la velocidad supera los 10 km/h (unos 6 mph), se encenderá la luz de advertencia. El conductor debe ajustar una posición distinta a .

Cuando es de noche y se abre el portón trasero, se encienden las luces de posición traseras (si todavía no están encendidas) para llamar la atención a los vehículos que circulan detrás. Ello ocurrirá independientemente de la posición del mando y de la posición del contacto en que se halla el sistema eléctrico del automóvil.

Función de luz trasera adaptativa

La luz de posición trasera incluye una función adaptativa. La intensidad de las luces de posición traseras se adaptará de acuerdo con la luz ambiental. Si hay mucha luz exterior, las luces de posición traseras se encenderán con una mayor intensidad para hacerlas más visibles a otros vehículos. En la oscuridad, las luces de posición traseras se encenderán más tenuemente para evitar deslumbrar a otros vehículos.

La iluminación de la matrícula y del remolque no se ven afectadas por esta función adaptativa.

5.1.13. Iluminación de bienvenida

La luz de bienvenida se enciende al desactivar el cierre del automóvil.

Con la luz del día se activan las luces de posición, las luces interiores del techo, la iluminación del piso y la iluminación del compartimento de carga. Por la noche o con luz del día débil se activan también la iluminación de la matrícula y la iluminación de los tiradores exteriores* con la fuente de luz orientada hacia el suelo.

La iluminación se mantiene encendida unos 2 minutos si no se abre ninguna puerta. Si una puerta se abre durante el tiempo de activación, se prolongará la duración de la iluminación interior y del alumbrado del tirador exterior*.

La función puede conectarse y desconectarse en la pantalla central.

* Opcional/accesorio.

5.1.14. Luces de emergencia

Las luces de emergencia advierten a otros conductores y usuarios de la vía pública activando al mismo tiempo todos los intermitentes del automóvil. Esta función puede utilizarse para advertir sobre incidencias de tráfico peligrosas.

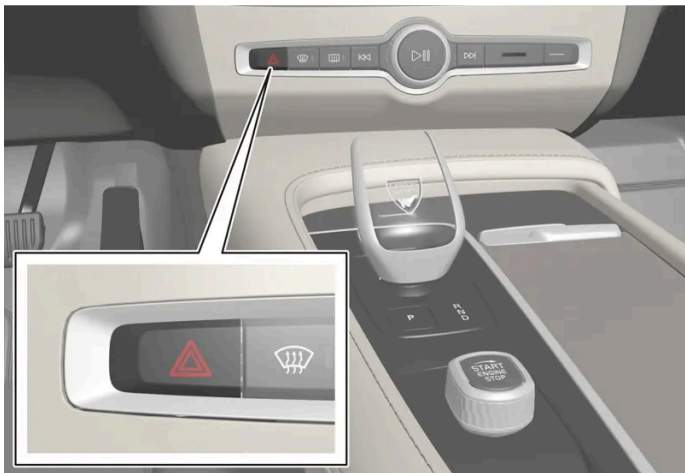

Botón de luces de emergencia.

Pulse el botón para conectar las luces de emergencia.

Los intermitentes se activan automáticamente cuando el vehículo frena con tanta fuerza que se activan las luces del freno de emergencia y la velocidad es baja. Las luces de emergencia empiezan a destellar cuando dejan de parpadear las luces de freno de emergencia y se apagan automáticamente cuando se inicia de nuevo la marcha o se desconectan pulsando el botón.

Las intermitentes de advertencia se activan automáticamente en caso de colisión.

Nota

Las disposiciones sobre el uso de intermitentes de advertencia pueden variar según el país.

5.1.15. Luces diurnas

El contenido de este manual representa el estado del manual del usuario en el momento de su impresión y puede que no sea completamente válido en un futuro. Para obtener más información, consulte la primera página del aviso de descarga de responsabilidad completo.

El vehículo está equipado con sensores que detectan las condiciones de luz del entorno. Las luces de conducción diurna solo pueden encenderse cuando el sistema eléctrico del automóvil está en la posición de encendido II y el mando giratorio de la palanca del volante se encuentra en la posición 0, AUTO o AUTO. En modo AUTO, los faros cambian automáticamente a luz de cruce en caso de poca luminosidad diurna u oscuridad.



Control giratorio de la palanca del volante en la posición AUTO.

Con el mando giratorio de la palanca del volante en la posición AUTO se encenderán las luces diurnas (DRL^[1]) al conducir el automóvil con la luz del día. El vehículo cambia automáticamente de las luces diurnas a las de las de cruce cuando hay poca luz o es de noche. El cambio a luz de cruce se produce también al activar la luz antiniebla delantera* y/o trasera.

Advertencia

Este sistema es un recurso para ahorrar energía y no puede determinar en todas las situaciones si la luz de día es demasiado débil o lo suficientemente intensa, por ejemplo, en caso de niebla o lluvia.

El conductor es siempre responsable de que el automóvil se conduzca con un alumbrado adecuado y seguro para el tráfico según las normas viales vigentes.

^[1] Daytime Running Lights

* Opcional/accesorio.

5.1.16. Compruebe las lámparas del remolque*

En la conexión del remolque: Compruebe el correcto funcionamiento de las lámparas del remolque antes de iniciar la marcha.

Control de las luces del remolque*

Control automático

Después del enganche eléctrico de un remolque, puede verificarse el funcionamiento de las luces del remolque mediante una activación automática de las luces. La función ayuda al conductor a comprobar que las luces del remolque funcionan debida-

mente antes de iniciar la marcha.

- 1 Cuando se conecta un remolque al enganche, se muestra el mensaje **Compro. luz remolque ¿Comprobación luces?** en la pantalla del conductor.
- 2 Confirme el mensaje pulsando el botón **O** del teclado derecho del volante.
 - Se inicia el control de las luces.
- 3 Salga del vehículo para comprobar el funcionamiento de las luces.
 - Todas las luces del remolque empiezan al destellar. Apague a continuación las luces de una en una.
- 4 Compruebe visualmente que todas las luces disponibles del remolque funcionan debidamente.
- 5 Al cabo de un rato, las luces del remolque vuelven a destellar.
 - El control ha finalizado.

Luz antiniebla trasera en remolque

En la conexión del remolque puede ocurrir que no se encienda la luz antiniebla trasera del automóvil. En esos casos, la función de luz antiniebla trasera se traslada únicamente al remolque. Por tanto, en la activación de la luz antiniebla trasera, compruebe en esos casos que el remolque incorpore luz antiniebla trasera para conducir el vehículo combinado de forma segura.

Símbolos y mensajes en la pantalla del conductor

Si están fundidos uno o varios intermitentes o luces de freno del remolque, la pantalla del conductor muestra un símbolo y un mensaje. El conductor debe comprobar manualmente el resto de lámparas del remolque antes de iniciar la marcha.

Símbolo	Mensaje
	Avería en intermitente derecho de remolque Avería en intermitente izquierdo de remolque
	Avería en luz de freno de remolque

Si alguna de las bombillas de los intermitentes del remolque está rota, el símbolo de los intermitentes en la pantalla del conductor parpadeará con mayor frecuencia de lo normal.

* Opcional/accesorio.

5.2. Iluminación interior

5.2.1. Iluminación interior

El habitáculo está equipado con distintos tipos de iluminación, por ejemplo, iluminación general, iluminación interior regulable e iluminación para lectura.

Iluminación delantera del techo

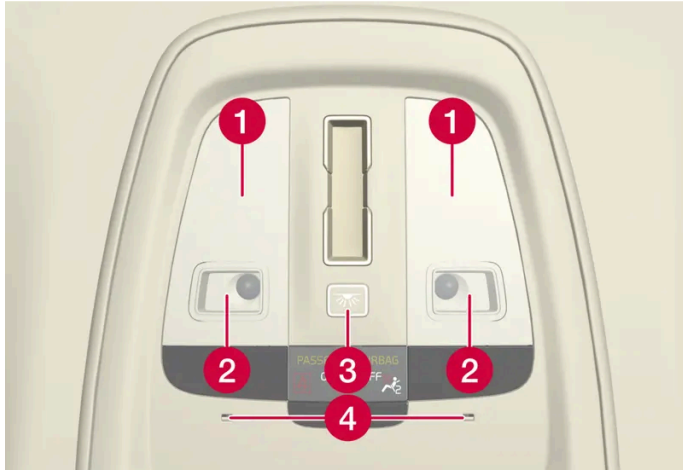

Iluminación y mandos de la consola del techo.

- 1 Iluminación general
- 2 Luz de lectura
- 3 Botón de iluminación del habitáculo e iluminación automática del habitáculo
- 4 Luz ambiental

Iluminación para la lectura

Las lámparas de lectura de la consola del techo se encienden y apagan con una ligera y breve pulsación sobre la lámpara de lectura correspondiente. La intensidad de la luz se regula con una pulsación prolongada con dos dedos sobre la lámpara.

Iluminación del habitáculo

La iluminación del piso y la iluminación general se encienden y apagan pulsando brevemente el botón de iluminación del habitáculo de la consola del techo.

Automatismo de la iluminación del habitáculo

El dispositivo automático se activa y desactiva manteniendo pulsado el botón de iluminación de habitáculo. Cuando el botón se enciende

- de color blanco, el dispositivo automático está activado
- de color naranja, el dispositivo automático está desactivado.

Cuando el dispositivo automático está activado, la iluminación del habitáculo se encenderá como sigue.

La iluminación del habitáculo se enciende cuando

- se desbloquea el automóvil
- se abre una puerta.

El contenido de este manual representa el estado del manual del usuario en el momento de su impresión y puede que no sea completamente válido en un futuro. Para obtener más información, consulte la primera página del aviso de descarga de responsabilidad completo.

La iluminación del habitáculo se apaga cuando

- se bloquea el automóvil
- el modo de ahorro de batería está activado.

Iluminación trasera del techo

En la parte trasera del vehículo hay luces de lectura, que se utilizan también como iluminación general.



Luces de lectura del asiento trasero.



Los vehículos dotados de techo panorámico* cuentan con dos unidades de lámpara a cada lado del techo.

Las lámparas de lectura se encienden o apagan con una ligera y breve pulsación sobre la lámpara. La intensidad de la luz se regula con una pulsación prolongada con dos dedos sobre la lámpara.

Iluminación de la guantera

La iluminación de la guantera se enciende y se apaga cuando esta se abre o se cierra.

Iluminación del espejo de la visera*

La iluminación del espejo de la visera se enciende o se apaga al abrir o cerrar la tapa.

Iluminación del piso*

El contenido de este manual representa el estado del manual del usuario en el momento de su impresión y puede que no sea completamente válido en un futuro. Para obtener más información, consulte la primera página del aviso de descargo de responsabilidad completo.

La luz del suelo se enciende o apaga cuando la puerta correspondiente se abre o se cierra.

Iluminación del umbral

La iluminación del umbral se enciende o apaga cuando una puerta se abre o se cierra.

Iluminación del compartimento de carga

La iluminación del compartimento de carga se enciende o se apaga al abrir o cerrar el portón trasero.

Iluminación interior

Varias lámparas alrededor del interior del automóvil pueden adaptarse a través de la pantalla central.

Iluminación en el compartimento de las puertas

La iluminación de los compartimentos de las puertas se enciende al desactivar el cierre del automóvil y se apagan al activar dicho cierre. La intensidad luminosa puede ajustarse a través de la pantalla central.

Iluminación en el portavasos delantero de la consola del túnel*

La iluminación en el portavasos delantero se enciende al desbloquear el vehículo y se apaga al bloquearlo. La intensidad luminosa puede ajustarse a través de la pantalla central.

* Opcional/accesorio.

5.2.2. Regular la iluminación interior

La iluminación del automóvil se enciende de diferente manera según la posición de encendido. La iluminación interior se puede ajustar a través de la pantalla central.

Ajustar la iluminación interior a través de la pantalla central

- 1 Pulse  en la pantalla central.
- 2 Pulse luego **Controles**.
- 3 Ajuste la función deseada de iluminación interior.

5.3. Regulación de funciones de iluminación mediante la pantalla central

Las funciones de iluminación pueden regularse y activarse a través de la pantalla central.

- 1 Pulse  en la pantalla central.
- 2 Pulse luego **Controles**.
- 3 Ajuste la función deseada para la iluminación interior o exterior.

5.4. Mando de las luces

Los distintos mandos de luces controlan la iluminación, tanto exterior como interior. Con la palanca izquierda del volante se activa y ajusta el alumbrado exterior del automóvil. A través de la pantalla central puede activarse y ajustarse el alumbrado exterior e interior.



Alumbrado exterior



Mando giratorio de palanca izquierda del volante.

Cuando el sistema eléctrico del automóvil está en la posición de encendido II, se aplican las siguientes funciones en cada una de las distintas posiciones del mando giratorio:

Posición	Significado
	Luces diurnas. Puede utilizarse la ráfaga de luces largas.
	Luces diurnas y de posición. Luces de posición cuando el vehículo está aparcado. ^[1] Puede utilizarse la ráfaga de luces largas.
	Luces de cruce y luces de posición. Puede activarse la luz de carretera. Puede utilizarse la ráfaga de luces largas.
AUTO	Luz de advertencia delante y luz de posición detrás, con luz diurna. Luces de cruce y luces de posición cuando hay poca luz o es de noche o cuando se activa la luz antiniebla delantera* y/o trasera. Puede activarse la función de luz larga automática. Las luces largas pueden activarse cuando están encendidas las luces de cruce. Puede utilizarse la ráfaga de luces largas.
	Luz larga automática conectada y desconectada.

Volvo recomienda que se utilice la posición **AUTO** cuando se conduce el vehículo.

Advertencia

El sistema de alumbrado del vehículo no puede determinar en todas las situaciones si la luz del día es débil o lo suficientemente intensa, por ejemplo, en caso de niebla o lluvia.

El conductor es siempre responsable de que el automóvil se conduzca con un alumbrado seguro para el tráfico según las normas viales vigentes.

Nota

En el alumbrado exterior como los faros y las luces traseras puede formarse temporalmente condensaciones en el interior del cristal. Esto es normal y todo el alumbrado exterior está diseñado para resistirlo. Normalmente, la condensación se ventila y desaparece cuando la bombilla ha estado encendida durante un rato.

Alumbrado exterior e interior

En la pantalla central puede ajustarse el alumbrado exterior e interior.

[1] Si el vehículo está en funcionamiento, pero detenido, el control giratorio puede moverse al punto  desde otro punto, para encender únicamente las luces de posición en lugar de otro tipo de iluminación.

* Opcional/accesorio.

6. Lunas, cristales y espejos

6.1. Retrovisores

6.1.1. HomeLink® *

HomeLink®^{[1] [2]} es un mando a distancia programable integrado en el sistema eléctrico del vehículo. Puede controlar de forma remota hasta tres dispositivos, por ejemplo, un sistema de apertura de puerta de garaje o un sistema de alarma, permitiendo, por tanto, sustituir los mandos a distancia de estos.

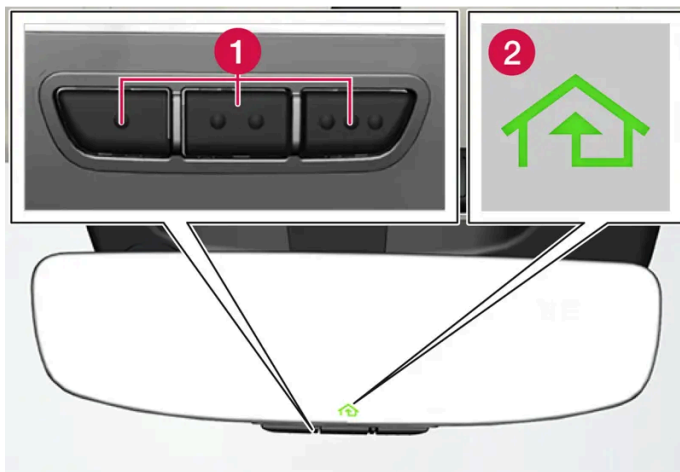

La imagen es esquemática: el diseño puede variar.

- 1 Botones programables
- 2 Luz de indicación

HomeLink® está integrado en el retrovisor interior y consta de tres botones programables y de un indicador luminoso en el espejo del retrovisor.

i Nota

Guarde los mandos a distancia originales para su futura reprogramación (por ejemplo, en el cambio a otro automóvil o para usar en otro vehículo).

Se recomienda también borrar la programación de botones en la venta del automóvil.

Más información

Visite homelink.com o llame al 00 8000 466 354 65 (o bien al número de pago +49 6838 907 277)^[3].

* Opcional/accesorio.

[1] Algunos mercados.

[2] HomeLink y el símbolo HomeLink son marcas registradas de Gentex Corporation.

[3] Observe que, dependiendo del operador, el número gratuito tal vez no esté disponible.

6.1.2. Retrovisores

Los retrovisores interiores y exteriores se pueden utilizar para ofrecer al conductor una mejor visibilidad hacia atrás.

Retrovisor interior

El retrovisor interior está provisto de HomeLink* y antideslumbramiento automático*.

El retrovisor interior se ajusta regulándolo con la mano.

Retrovisores exteriores

 **Advertencia**

Los dos retrovisores están combados para ofrecer una adecuada visión panorámica. Puede dar la impresión de que los objetos reflejados se encuentran a mayor distancia de lo que realmente están.

La posición de los retrovisores exteriores se ajusta con la palanca de ajuste del panel de mandos de la puerta del conductor.

Existen también varios ajustes automáticos que pueden vincularse a los botones de la función de memoria del asiento con regulación eléctrica*.

* Opcional/accesorio.

6.1.3. Ajustar inclinación de los retrovisores exteriores

Para tener una mejor visión hacia atrás es necesario regular los retrovisores exteriores para que se adapten al conductor.

Existen varios ajustes automáticos que también pueden vincularse a los botones de la función de memoria del asiento con regulación eléctrica*.

Utilizar el control de los retrovisores exteriores

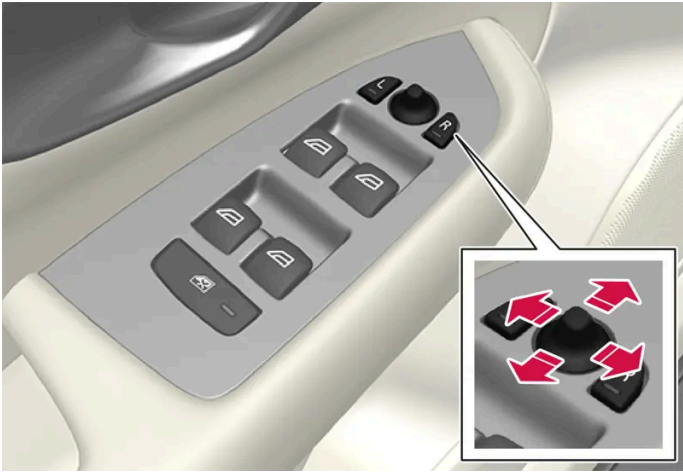

Mando de retrovisores exteriores.

La posición de los retrovisores exteriores se ajusta con la palanca de ajuste del panel de mandos de la puerta del conductor. El automóvil debe estar como mínimo en modo de uso Confort.

- 1 Pulse el botón L para ajustar el retrovisor izquierdo o el botón R para el derecho. La luz del botón se enciende.
- 2 Ajuste la posición con la palanca de ajuste situada en el centro.
- 3 Pulse otra vez el botón L o R. La luz del botón debe apagarse.

Plegar retrovisores electrónicamente*

Para aparcar/conducir en espacios reducidos, los espejos pueden plegarse.

- 1 Apriete los botones L y R al mismo tiempo.
- 2 Suelte los botones después de aproximadamente 1 segundo. Los retrovisores se detienen automáticamente en la posición de repliegue máximo.

Para desplegar los retrovisores, pulse los botones L y R al mismo tiempo. Los retrovisores se quedan automáticamente en posición desplegada con el ajuste anterior.

Repliegue automático al cerrar el vehículo*

Los retrovisores se repliegan/despliegan automáticamente al activar/desactivar el cierre del vehículo con la llave. La función puede desactivarse a través de la pantalla central.

 **Nota**

Si los retrovisores se repliegan manualmente con los botones L y R y luego se activa el cierre del automóvil, no se desplegarán de forma automática al desactivar el cierre, ni aunque se haya realizado este ajuste. El despliegue deberá efectuarse manualmente con los botones L y R.

Reposición de la posición neutra

Los retrovisores cuya posición se ha modificado por causa de factores externos (por ejemplo, si se han quedado congelados en posición retraída y se han desplegado de forma manual), deben restablecerse eléctricamente a su posición original para que el repliegue/despliegue eléctrico* funcione correctamente.

- 1 Para plegar los retrovisores, pulse los botones L y R al mismo tiempo.
- 2 Para desplegarlos, pulse los botones L y R al mismo tiempo.
- 3 Repita este procedimiento en caso necesario.

Los retrovisores regresan a su posición neutra y el repliegue/despliegue eléctrico vuelve a operarse correctamente.

Inclinación al aparcar^[1]

Se puede enfocar el retrovisor hacia abajo para que, por ejemplo, el conductor pueda ver el bordillo al aparcar.

- 1 Introduzca la marcha atrás y pulse el botón L o R.

Tenga en cuenta que debe pulsarse el botón dos veces. Cuando el retrovisor está inclinado hacia abajo, el botón parpadea. Al desacoplar la marcha atrás, el retrovisor volverá automáticamente a su posición de origen.

Inclinación automática al aparcar^[1]

Gracias a este ajuste, los retrovisores se inclinan automáticamente hacia abajo al seleccionar la marcha atrás. La posición plegada está predeterminada y no se puede reajustar.

- 1 Pulse  en la pantalla central.
- 2 Pulse **Controles**.
- 3 Seleccione el ajuste deseado dentro de **Espejos exteriores inclinados marcha atrás**.

Es posible hacer que los retrovisores recuperen directamente su posición original pulsando 2 veces el botón L o R.

* Opcional/accesorio.

^[1] Solo en combinación con un asiento con regulación eléctrica provisto de botones de memoria*.

6.1.4. Regular el antideslumbramiento de los retrovisores

Si hay una luz muy intensa detrás del automóvil, esta luz puede reflejarse en los espejos retrovisores y deslumbrar al conductor. Active el antideslumbramiento ante una luz posterior molesta.

Antideslumbramiento automático *

Si desde atrás viene una luz intensa, los retrovisores amortiguan la luz automáticamente cuando es de noche o cuando la luz es escasa, por ejemplo, al conducir en túneles.

Es posible configurar en la pantalla central si se desea que la función de antideslumbramiento automático esté activada o no durante la conducción.

- 1 Pulse  en la pantalla central.
- 2 Pulse **Controles**.
- 3 Seleccione el ajuste deseado dentro de **Atenuación automática de espejos**.

La función de antideslumbramiento se ajusta automáticamente con ayuda de sensores de luz en el retrovisor interior.

Nota

Si se colocan, por ejemplo, permisos de aparcamientos, transpondedores, viseras u objetos en los asientos o en el compartimento de carga de tal manera que se impida que la luz llegue a los sensores, se alterará la función antideslumbramiento de los espejos retrovisores interior y exteriores.

* Opcional/accesorio.

6.1.5. Utilizar la posición guardada del asiento, de los retrovisores y de la pantalla de visualización frontal *

Si se han guardado las posiciones del asiento eléctrico*, de los retrovisores exteriores y de la pantalla de visualización frontal*, pueden activarse gracias a los botones de memoria.^[1]

Utilizar ajuste almacenado

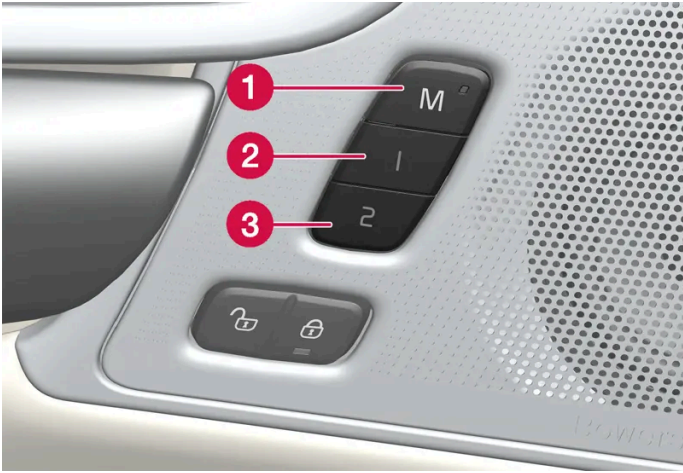

El ajuste guardado puede utilizarse cuando la puerta delantera está abierta o cerrada:

Puerta delantera abierta

- 1 Pulse brevemente el botón de memoria 1 (2) o el botón de memoria 2 (3). El asiento eléctrico, los retrovisores exteriores y la pantalla de visualización frontal se mueven y se detienen después en las posiciones guardadas en el botón de memoria seleccionado.

Puerta delantera cerrada

- 1 Mantenga pulsado el botón de memoria 1 (2) o el botón de memoria 2 (3) hasta que el asiento, los retrovisores exteriores y la pantalla de visualización frontal se detengan en las posiciones guardadas en el botón de memoria seleccionado.

Si se suelta el botón de memoria, se interrumpirá el movimiento del asiento, los retrovisores y la pantalla de visualización frontal.

Advertencia

- Los asientos delanteros pueden ajustarse incluso con el encendido apagado, por lo que los niños siempre deberán estar bajo vigilancia dentro del vehículo.
- El movimiento del asiento puede detenerse en cualquier momento pulsando uno de los botones de los mandos de asiento.
- No regule nunca el asiento durante la conducción.
- Asegúrese de que no haya ningún objeto bajo los asientos en su ajuste.

* Opcional/accesorio.

[1] La última posición también se almacena automáticamente en el perfil de usuario activo y se empleará la próxima vez que se vuelva a utilizar el mismo perfil.

6.1.6. Guardar la posición del asiento, retrovisores y pantalla de visualización frontal*

Es posible guardar la posición del asiento eléctrico*, de los retrovisores y de la pantalla de visualización frontal* en los botones de memoria. [1]

Guarde dos posiciones diferentes del asiento eléctrico*, los retrovisores exteriores y la pantalla de visualización frontal* con ayuda de los botones de memoria. Los botones se encuentran en la parte interior de una de las puertas delanteras o de ambas*.

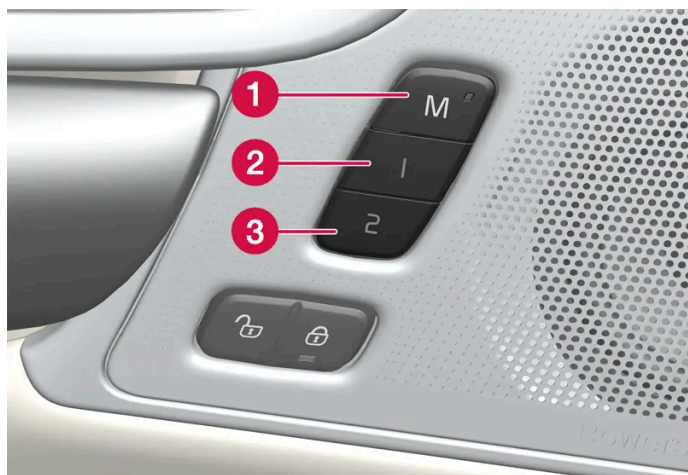

- 1 Botón **M** para guardar el ajuste.
- 2 Botón de memoria 1.
- 3 Botón de memoria 2.

Guardar la posición

- 1 Ajuste el asiento, los retrovisores exteriores y la pantalla de visualización frontal en la posición que desee.
 - 2 Mantenga pulsado el botón **M**. El indicador luminoso del botón se enciende.
 - 3 Mantenga pulsado el botón 1 o 2 antes de tres segundos.
- Cuando la posición está guardada en el botón de memoria seleccionado, se oye una señal acústica y el indicador luminoso del botón **M** se apaga.

Si no se pulsa ninguno de los botones de memoria en el plazo de tres segundos, el botón **M** se apaga y no se guarda ninguna posición.

El asiento, los retrovisores o la pantalla de visualización frontal deben ajustarse de nuevo antes de poder introducir una nueva memoria.

i Nota

Las posiciones almacenadas se guardan en el perfil activo.

* Opcional/accesorio.

[1] La posición actual también se almacena automáticamente en el perfil de usuario activo.

6.1.7. Activar y desactivar la calefacción eléctrica de la luneta trasera y los retrovisores exteriores

La calefacción de la luneta trasera y los retrovisores exteriores se utiliza para eliminar rápidamente el vaho y el hielo de lunetas y retrovisores.

Activar o desactivar la calefacción eléctrica de la luneta trasera y los retrovisores exteriores desde la consola central

En la consola del centro se encuentra un botón físico para acceder rápidamente a la calefacción eléctrica de la luneta trasera y los retrovisores exteriores.



Botón físico en la consola central.

- 1 Pulse el botón.
 - Se conecta o desconecta la calefacción eléctrica de la luneta trasera y los retrovisores exteriores y el botón se enciende o se apaga.

Activar o desactivar la calefacción eléctrica de la luneta trasera y los retrovisores exteriores desde la pantalla central

- 1 Abra la visualización de climatización en la pantalla central pulsando el botón de temperatura en el centro de la parte inferior de la pantalla central.



Pulse el botón de calefacción eléctrica de luneta trasera y retrovisores exteriores.

- Se conecta o desconecta la calefacción eléctrica de la luneta trasera y los retrovisores exteriores y el botón se enciende o se apaga.

6.1.8. Conectar y desconectar la activación automática de la calefacción de la luneta trasera y los retrovisores exteriores

La calefacción de la luneta trasera y los retrovisores exteriores se utiliza para eliminar rápidamente el vaho y el hielo de lunetas y retrovisores.

Se puede seleccionar si el inicio automático de calefacción eléctrica de la luneta trasera y los retrovisores eléctricos ha de activarse/desactivarse al entrar el conductor en el automóvil en el arranque del motor.^[1] Con el inicio automático activado, la calefacción eléctrica comenzará cuando haya riesgo de hielo o vaho sobre la luna. La calefacción eléctrica se desconecta automáticamente cuando el cristal está lo suficientemente caliente y el vaho o hielo ha desaparecido.

- 1 Abra la visualización de climatización en la pantalla central pulsando el botón de temperatura en el centro de la parte inferior de la pantalla central.
- 2 Pulse ...
- 3 Seleccione el ajuste deseado en **Desempañador posterior automático** para activar/desactivar el inicio automático de la calefacción eléctrica de la luneta trasera y los retrovisores eléctricos.

^[1] Modo de uso Conducción

6.2. Parabrisas y luneta trasera

6.2.1. Parabrisas dañado

Es importante reparar lo antes posible un parabrisas dañado. Los desperfectos menores ocasionados, por ejemplo, por picaduras de gravilla, se pueden reparar a menudo sin cambiar todo el parabrisas. Volvo recomienda ponerse en contacto con un taller autorizado Volvo si el parabrisas resulta dañado.

Pequeños desperfectos en las lunas

A ser posible, repare el daño en el plazo de 24 horas para evitar que empeore. Si el parabrisas ha sufrido un desperfecto leve, un parche para picaduras de gravilla permitirá proteger del polvo y la suciedad el área afectada hasta su reparación.

Daños importantes en las lunas

Si el parabrisas sufre daños importantes, deberá sustituirse toda la luna.



Advertencia

No conduzca el automóvil si el parabrisas se encuentra muy dañado. Los daños pueden empeorar rápidamente, afectar la visibilidad del conductor e impedir conducir el vehículo de manera segura.

Cambio del parabrisas

Es importante que el nuevo parabrisas y su instalación cumplan con las especificaciones de Volvo en lo referente a la seguridad y la compatibilidad con las funciones del automóvil. Volvo recomienda un taller autorizado Volvo para la sustitución del parabrisas.

Cambio de un parabrisas con pantalla de visualización frontal*

El parabrisas de los vehículos dotados de pantalla de visualización frontal ha sido especialmente diseñado para mostrar imágenes proyectadas. En la sustitución del parabrisas deberá emplearse un tipo de cristal adecuado para que funcione la pantalla de visualización frontal.

* Opcional/accesorio.

6.2.2. Limpiaparabrisas y líquido de lavado

Los limpiaparabrisas junto con el líquido de lavado tienen por objeto mejorar la visibilidad y la luminosidad de los faros.

Las boquillas de lavado se calientan* automáticamente en caso de baja temperatura para impedir la congelación del líquido de lavado.

La pantalla del conductor informa que es necesario repostar líquido de lavado cuando queda aproximadamente 1 litro (1 cuarto de galón).



* Opcional/accesorio.

6.2.3. Utilizar el limpiacristales y el lavacristales de la luneta trasera

El limpiacristales de la luneta trasera y el lavacristales de dicha luneta tienen por objeto limpiar la luneta trasera. El inicio de la limpieza y los ajustes se efectúan con la palanca derecha del volante.

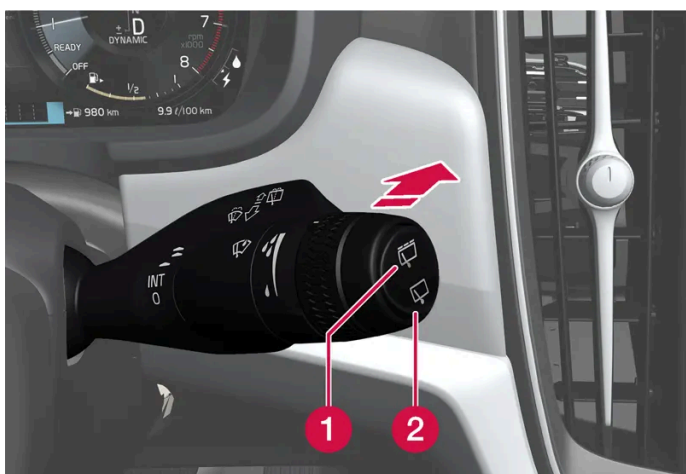
Activar el limpiacristales y el lavacristales de la luneta trasera



- 1 Seleccione  para que el limpiacristales trasero barra de forma intermitente.
- 2 Seleccione  para que el limpiacristales trasero barra de forma continua.

- 1 Desplace la palanca derecha hacia adelante para iniciar el lavado y el barrido de la luneta trasera.

Activación automática del limpiaparabrisas trasero al dar marcha atrás

Si se pone la marcha atrás cuando están activados los limpiaparabrisas, se activará el limpiacristales de la luneta trasera. La función se interrumpe al quitar la marcha atrás.

Nota

En caso de temperatura exterior baja se desconecta el barrido automático de la luneta trasera al dar marcha atrás, para evitar daños en el brazo del limpiacristales.

6.2.4. Usar el sensor de lluvia

El sensor de lluvia detecta la cantidad de agua que cae sobre el parabrisas y pone en marcha los limpiaparabrisas de manera automática. La sensibilidad del sensor de lluvia se ajusta con la rueda selectora de la palanca derecha del volante.

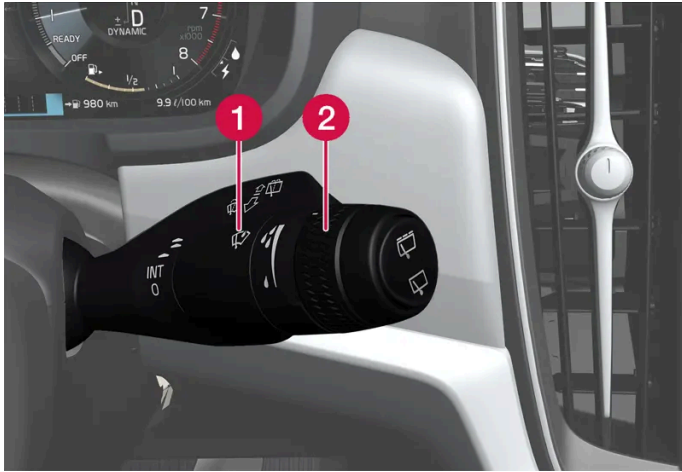

Palanca derecha del volante.

- 1 Botón del sensor de lluvia
- 2 Rueda de sensibilidad/frecuencia

Cuando está conectado el sensor de lluvia, aparece el símbolo del sensor de lluvia  en la pantalla del conductor.

El sensor de lluvia se enciende o apaga automáticamente al arrancar el vehículo, dependiendo de su posición en la desconexión del automóvil.

Conectar el sensor de lluvia

Para activar el sensor de lluvia, los limpiaparabrisas deben encontrarse en la posición 0 o de barrido único.

Para activar el sensor de lluvia, pulse el botón .

Dirija la palanca hacia abajo para que los limpiaparabrisas hagan más barridos.

Gire la rueda selectora hacia arriba para aumentar la sensibilidad y hacia abajo para reducirla. Los limpiaparabrisas harán otro barrido cuando la rueda selectora se gira hacia arriba.

Desconectar el sensor de lluvia

Para desconectar el sensor de lluvia, pulse el botón del sensor  o desplace la palanca hacia arriba a otro programa de barrido.

El sensor de lluvia se desconecta automáticamente al apagar el vehículo.

El sensor de lluvia se desconecta automáticamente cuando las escobillas se colocan en posición de servicio. El sensor de lluvia vuelve a conectarse cuando se desactiva la posición de servicio.

! **Importante**

Los limpiaparabrisas pueden activarse y resultar dañados en un túnel de lavado. Desconecte el sensor de lluvia antes de lavar el vehículo. El símbolo de la pantalla del conductor se apaga.

6.2.5. Utilizar el lavaparabrisas y el lavafaros

El lavaparabrisas y los lavafaros tienen por objeto limpiar el parabrisas y los faros. El inicio del lavaparabrisas y del lavafaros se efectúa con la palanca derecha del volante.

Iniciar lavaparabrisas y lavafaros



Función de lavado, palanca derecha del volante.

- 1 Desplace la palanca derecha hacia el volante para activar los lavaparabrisas y los lavafaros.
 - > Después de soltar la palanca, los limpiaparabrisas hacen algunos barridos más.

! **Importante**

No active el sistema de lavado cuando está congelado o el depósito de líquido de lavado está vacío, de lo contrario puede dañarse la bomba.

Activación del lavafaros*

Al activar el limpiaparabrisas se limpiarán automáticamente también los faros conforme a un intervalo definido si están encendidos.

Lavado reducido

Cuando queda alrededor de 1 litro (1 cuarto de galón) de líquido de lavado en el recipiente y en la pantalla del conductor aparece el mensaje Líquido de lavado **Rellene líquido de lavado nivel bajo** junto con el símbolo , cesa el suministro de líquido de lavado a los faros. Con ello se da prioridad a la limpieza del parabrisas para que pueda ofrecer una buena visibilidad. Los faros solo se lavan si están encendidas las luces largas o las luces de cruce.

* Opcional/accesorio.

6.2.6. Utilizar limpiaparabrisas

Los limpiaparabrisas tienen por objeto limpiar el parabrisas. Los distintos ajustes de los limpiaparabrisas se efectúan con la palanca derecha del volante.

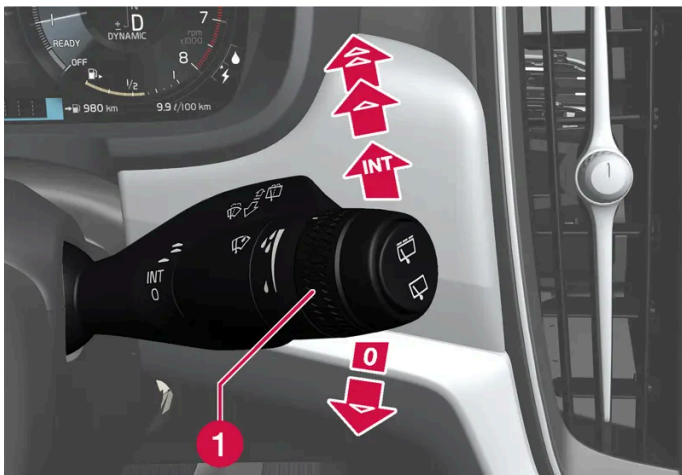

Palanca derecha del volante.

1 La rueda selectora se utiliza para regular la sensibilidad del sensor de lluvia y la frecuencia de los limpiaparabrisas.

Barrido único

- ▼ Desplace la palanca hacia abajo y suelte para hacer un barrido.

Limpiaparabrisas desconectados

- 0** Desplace la palanca a la posición **0** para desconectar los limpiaparabrisas.

Barrido intermitente

- INT** Desplace la palanca hacia arriba para que los limpiaparabrisas funcionen en barrido intermitente. Ajuste la frecuencia de barrido con la rueda selectora tras haber seleccionado la función de intermitencia del limpiaparabrisas.

Barrido continuo

- ▲ Desplace la palanca hacia arriba para que los limpiaparabrisas barran a la velocidad normal.
- ▲ Desplace la palanca otro paso hacia arriba para que los limpiaparabrisas barran a gran velocidad.

! **Importante**

Antes de activar los limpiaparabrisas, compruebe que las escobillas no estén atascadas por el hielo y que se haya eliminado con una rasqueta la nieve o el hielo del parabrisas y la luneta trasera.

6.2.7. Activar y desactivar la calefacción eléctrica de la luneta trasera y los retrovisores exteriores

La calefacción de la luneta trasera y los retrovisores exteriores se utiliza para eliminar rápidamente el vaho y el hielo de lunetas y retrovisores.

Activar o desactivar la calefacción eléctrica de la luneta trasera y los retrovisores exteriores desde la consola central

En la consola del centro se encuentra un botón físico para acceder rápidamente a la calefacción eléctrica de la luneta trasera y los retrovisores exteriores.



Botón físico en la consola central.

- 1 Pulse el botón.
 - Se conecta o desconecta la calefacción eléctrica de la luneta trasera y los retrovisores exteriores y el botón se enciende o se apaga.

Activar o desactivar la calefacción eléctrica de la luneta trasera y los retrovisores exteriores desde la pantalla central

- 1 Abra la visualización de climatización en la pantalla central pulsando el botón de temperatura en el centro de la parte

inferior de la pantalla central.



Pulse el botón de calefacción eléctrica de luneta trasera y retrovisores exteriores.

- Se conecta o desconecta la calefacción eléctrica de la luneta trasera y los retrovisores exteriores y el botón se enciende o se apaga.

6.2.8. Conectar y desconectar la activación automática de la calefacción de la luneta trasera y los retrovisores exteriores

La calefacción de la luneta trasera y los retrovisores exteriores se utiliza para eliminar rápidamente el vaho y el hielo de lunetas y retrovisores.

Se puede seleccionar si el inicio automático de calefacción eléctrica de la luneta trasera y los retrovisores eléctricos ha de activarse/desactivarse al entrar el conductor en el automóvil en el arranque del motor.^[1] Con el inicio automático activado, la calefacción eléctrica comenzará cuando haya riesgo de hielo o vaho sobre la luna. La calefacción eléctrica se desconecta automáticamente cuando el cristal está lo suficientemente caliente y el vaho o hielo ha desaparecido.

- 1 Abra la visualización de climatización en la pantalla central pulsando el botón de temperatura en el centro de la parte inferior de la pantalla central.
- 2 Pulse •••
- 3 Seleccione el ajuste deseado en **Desempañador posterior automático** para activar/desactivar el inicio automático de la calefacción eléctrica de la luneta trasera y los retrovisores eléctricos.

^[1] Modo de uso Conducción

6.2.9. Activar o desactivar la calefacción del parabrisas *

La calefacción del parabrisas se utiliza para eliminar rápidamente el vaho y el hielo del mismo.

Activar o desactivar la calefacción eléctrica del parabrisas desde la consola central

En la consola del centro se encuentra un botón físico para acceder rápidamente a la calefacción del parabrisas.



Botón físico en la consola central.

- 1 Pulse varias veces el botón para alternar entre los tres niveles:
 - Calefacción eléctrica del parabrisas conectada
 - Calefacción eléctrica del parabrisas conectada y desempañado máximo
 - Desconectado.

➤ Se conecta y desconecta la calefacción eléctrica del parabrisas y el botón se enciende o se apaga.

Activar o desactivar la calefacción eléctrica del parabrisas desde la pantalla central

- 1 Abra la visualización de climatización en la pantalla central pulsando el botón de temperatura en el centro de la parte inferior de la pantalla central.



Pulse el botón de parabrisas térmico.

- La calefacción eléctrica del parabrisas se conecta o desconecta y el botón se enciende o se apaga.

Nota

Una superficie triangular a cada lado del parabrisas no tiene calefacción eléctrica, por lo que puede tardar más en deshelarse.

 **Nota**

El parabrisas térmico puede afectar al funcionamiento de transpondedores y otros equipos de comunicación.

* Opcional/accesorio.

6.2.10. Conectar o desconectar la activación automática de la calefacción del parabrisas *

La calefacción del parabrisas se utiliza para eliminar rápidamente el vaho y el hielo del mismo.

Se puede establecer si el inicio automático del parabrisas térmico debe estar activado/desactivado al entrar el conductor en el automóvil. ^[1] Con el inicio automático activado, la calefacción eléctrica comenzará cuando haya riesgo de hielo o vaho sobre la luna. La calefacción eléctrica se desconecta automáticamente cuando el cristal está lo suficientemente caliente y el vaho o hielo ha desaparecido.

- 1 Abra la visualización de climatización en la pantalla central pulsando el botón de temperatura en el centro de la parte inferior de la pantalla central.
- 2 Pulse ●●●
- 3 Seleccione el ajuste deseado en **Desempañador frontal automático** para activar/desactivar el inicio automático de la calefacción eléctrica de la luneta trasera y los retrovisores eléctricos.

* Opcional/accesorio.

^[1] Modo de uso Confort

6.3. Ventanillas y techo panorámico

6.3.1. Elevelunas eléctricos

Cada puerta dispone de un panel de mandos para los elevadores eléctricos. La puerta del conductor dispone de mandos para manejar todas las ventanillas y también para activar el seguro para niños.

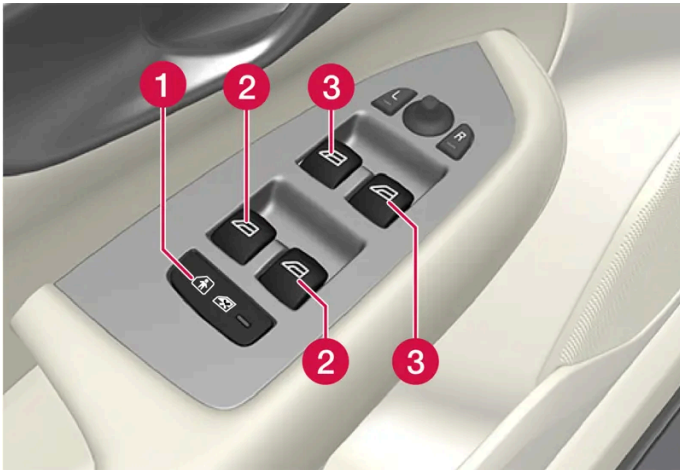

Panel de control de la puerta del conductor.

- 1 Seguro para niños eléctrico* que desactiva los mandos de las puertas traseras para evitar que las puertas y ventanillas se abran desde dentro.
- 2 Mando de ventanilla trasera.
- 3 Mando de ventanilla delantera.

 **Advertencia**

Los niños, otros pasajeros y objetos pueden sufrir pinzamientos con las piezas móviles.

- Accione siempre las ventanillas vigilando la situación.
- No permita que los niños jueguen con los mandos de maniobra.
- No deje nunca a un niño solo dentro del vehículo.
- No olvide cortar siempre la corriente de los elevadores eléctricos seleccionando la posición de encendido 0 del sistema eléctrico y llevándose luego la llave al salir del automóvil.
- No saque nunca objetos ni partes del cuerpo a través de las ventanillas aunque el sistema eléctrico del vehículo esté completamente apagado.

* Opcional/accesorio.

6.3.2. Accionar elevadores

El panel de mandos de la puerta del conductor permite maniobrar todos los elevadores. Con los paneles de mando de las demás puertas se maneja el elevador correspondiente.

Los elevadores están equipados con protección antipinzamiento. Si hubiera algún problema con la protección antipinzamiento, se puede probar una secuencia de restablecimiento.

! Advertencia

Los niños, otros pasajeros y objetos pueden sufrir pinzamientos con las piezas móviles.

- Accione siempre las ventanillas vigilando la situación.
- No permita que los niños jueguen con los mandos de maniobra.
- No deje nunca a un niño solo dentro del vehículo.
- No olvide cortar siempre la corriente de los elevalunas eléctricos seleccionando la posición de encendido 0 del sistema eléctrico y llevándose luego la llave al salir del automóvil.
- No saque nunca objetos ni partes del cuerpo a través de las ventanillas aunque el sistema eléctrico del vehículo esté completamente apagado.



Accionamiento de los elevalunas eléctricos.

- 1 ➔ Accionamiento sin función automática. Para alguno de los mandos de control, suavemente hacia arriba o hacia abajo. Los elevalunas suben o bajan mientras se mantiene la posición del mando de control.
- 2 ➔ Accionamiento con función automática. Desplace uno de los mandos hacia arriba o hacia abajo hasta el tope y, a continuación, suelte el mando. Las ventanillas se desplazan automáticamente hasta su posición final.

Para poder accionar los elevalunas eléctricos, el encendido debe estar en la posición I o II. Después de apagar el vehículo, los elevalunas pueden controlarse durante algunos minutos tras desconectar el encendido, pero no después de abrir una puerta. Solo se puede maniobrar un mando cada vez.

También se puede manejar con ayuda de la llave o la función de apertura sin llave* mediante el tirador de la puerta.

! Advertencia

Asegúrese de que ni los niños, ni ningún otro pasajero, queden aprisionados al cerrar todas las ventanillas con la llave o con apertura sin llave* mediante un tirador de puerta.

i Nota

Una forma de reducir el ruido pulsante del viento al abrir las ventanillas traseras consiste en abrir también un poco las ventanillas delanteras.

(i) Nota

Las ventanillas no pueden abrirse a velocidades de más de 180 km/h (aprox. 112 mph), pero sí pueden cerrarse. Siempre es responsabilidad del conductor el cumplimiento de las normas de tráfico vigentes.

(i) Nota

Es posible que las ventanillas no puedan maniobrarse con temperaturas bajas.

* Opcional/accesorio.

6.3.3. Techo panorámico*

El techo panorámico está dividido en dos secciones de cristal. La anterior se abre por la parte trasera en sentido vertical (modo de ventilación) o en sentido horizontal (modo de apertura). La posterior es un cristal de techo fijo. El techo panorámico tiene un deflector de aire y una cortinilla solar de tela perforada que está situada debajo del techo de cristal para proporcionar protección adicional, por ejemplo, en caso de luz solar intensa.



El techo panorámico y la cortinilla solar se accionan con un mando situado en el techo.

Para poder manejar el techo panorámico y la cortinilla solar, el vehículo debe hallarse en modo de uso Confort o Conducción.

 **Advertencia**

Los niños, otros pasajeros y objetos pueden sufrir pinzamientos con las piezas móviles.

- Accione siempre las ventanillas vigilando la situación.
- No permita que los niños jueguen con los mandos de maniobra.
- No deje nunca a un niño solo dentro del vehículo.
- No olvide cortar siempre la corriente de los elevadores eléctricos seleccionando la posición de encendido 0 del sistema eléctrico y llevándose luego la llave al salir del automóvil.
- No saque nunca objetos ni partes del cuerpo a través de las ventanillas aunque el sistema eléctrico del vehículo esté completamente apagado.

 **Importante**

- No abra el techo panorámico cuando están montados los arcos portacargas.
- No coloque objetos pesados sobre el techo panorámico.

 **Importante**

- Retire el hielo y la nieve antes de abrir el techo panorámico. Tenga cuidado de que no se rayen las superficies ni se dañen las molduras.
- No opere el techo panorámico si se bloquea por congelamiento.

Deflector de aire



El techo panorámico está provisto de un deflector de aire que se despliega cuando el techo panorámico está abierto.

* Opcional/accesorio.

6.3.4. Accionar el techo panorámico*

El techo panorámico y la cortinilla solar se manejan con un mando situado en el panel del techo y ambos están equipados con protección antipinzamiento.

Advertencia

Los niños, otros pasajeros y objetos pueden sufrir pinzamientos con las piezas móviles.

- Accione siempre las ventanillas vigilando la situación.
- No permita que los niños jueguen con los mandos de maniobra.
- No deje nunca a un niño solo dentro del vehículo.
- No olvide cortar siempre la corriente de los elevadores eléctricos seleccionando la posición de encendido 0 del sistema eléctrico y llevándose luego la llave al salir del automóvil.
- No saque nunca objetos ni partes del cuerpo a través de las ventanillas aunque el sistema eléctrico del vehículo esté completamente apagado.

Importante

- No abra el techo panorámico cuando están montados los arcos portacargas.
- No coloque objetos pesados sobre el techo panorámico.

Importante

- Retire el hielo y la nieve antes de abrir el techo panorámico. Tenga cuidado de que no se rayen las superficies ni se dañen las molduras.
- No opere el techo panorámico si se bloquea por congelamiento.

Para poder manejar el techo panorámico y la cortinilla solar, el vehículo debe hallarse en modo de uso Confort o Conducción.

También se puede manejar con ayuda de la llave o la función de apertura sin llave* mediante el tirador de la puerta.

Advertencia

Asegúrese de que ni los niños, ni ningún otro pasajero, queden aprisionados al cerrar todas las ventanillas con la llave o con apertura sin llave* mediante un tirador de puerta.

Importante

Compruebe que el techo panorámico quede debidamente cerrado al ajustarlo.

El techo panorámico y la cortinilla solar también están equipadas con protección antipinzamiento. Si hubiera algún problema con la protección antipinzamiento, se puede probar una secuencia de restablecimiento.

i Nota

Es posible que las ventanillas no puedan maniobrase con temperaturas bajas.

Apertura y cierre del techo panorámico hasta posición de ventilación con el mando del techo

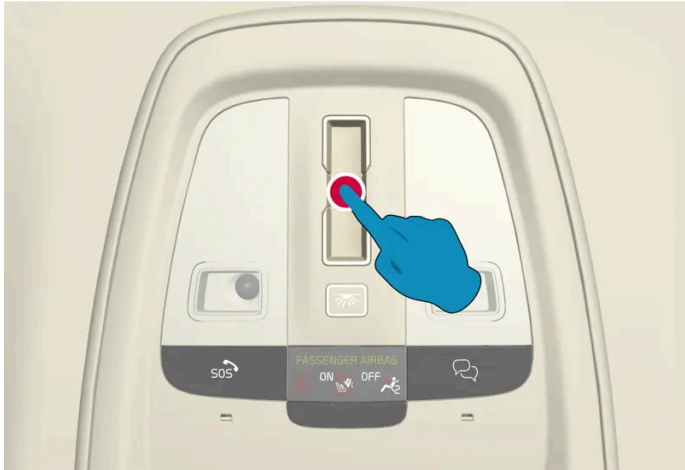

Posición de ventilación, parte trasera en sentido vertical.

Abra y cierre presionando una vez el mando táctil en cualquier punto.

Cuando se selecciona la posición de ventilación, el cristal delantero se eleva por su parte trasera. Si la cortinilla solar está totalmente cerrada al seleccionar la posición de ventilación, se abre automáticamente aproximadamente 150 mm (aprox. 6").

La cortinilla solar acompañará automáticamente al techo panorámico si este se cierra desde la posición de ventilación.

Apertura completa y cierre completo del techo panorámico con el mando del techo

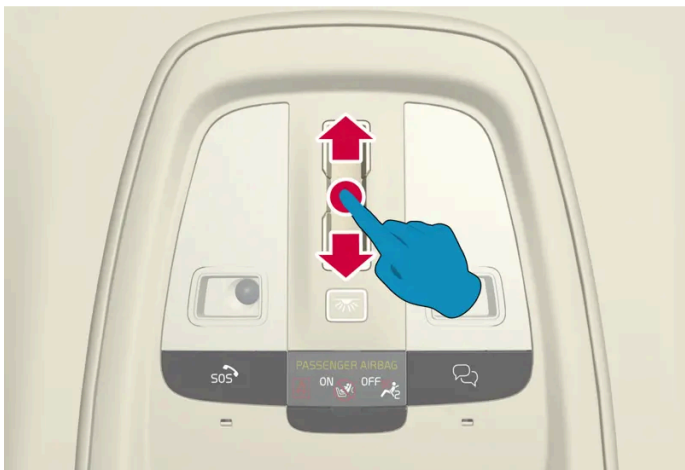

Deslice el dedo atrás/adelante de forma suave y continuada sobre el mando táctil para abrir/cerrar por completo el techo panorámico. En caso de dificultades, pruebe a hacer el movimiento más rápido o lento.

Accionamiento automático

- 1 Apertura máxima de la cortinilla solar: deslice atrás el dedo sobre el mando una sola vez.
- 2 Apertura del techo panorámico hasta modo de confort: deslice atrás el dedo sobre el mando una segunda vez.
- 3 Apertura máxima del techo panorámico: deslice atrás el dedo sobre el mando una tercera vez.

Para cerrar deslice adelante el dedo dos veces sobre el mando.

Manejo automático: apertura y cierre rápido

El techo panorámico y la cortinilla solar pueden abrirse o cerrarse al mismo tiempo:

- 1 Apertura: deslice atrás el dedo dos veces. No es necesario esperar que se abra completamente la cortinilla solar antes de deslizar el dedo una segunda vez.
- 1 Cierre: deslice adelante el dedo dos veces. No es necesario esperar que se cierre completamente la cortinilla solar antes de deslizar el dedo una segunda vez.

* Opcional/accesorio.

6.3.5. Cierre automático de la cortinilla del techo panorámico *

Esta función cierra la cortinilla solar automáticamente 15 minutos después de que se haya bloqueado el cierre del automóvil, en caso de que el vehículo esté aparcado en un entorno caluroso. Esta medida permite reducir la temperatura del habitáculo y evita que el sol decolore la tapicería del automóvil.

La función que está desconectada cuando el vehículo se suministra de la fábrica puede conectarse y desconectarse en la pantalla central.

- 1 Pulse , **Controles**, **Cierre automático de cortina parasol** y seleccione el ajuste deseado.

i Nota

La cortina solar también se cierra al cerrar todas las ventanillas con la llave o con apertura sin llave* mediante un tirador de puerta.

* Opcional/accesorio.

6.3.6. Utilizar cortinilla solar*

Las cortinillas solares están integradas en cada una de las puertas traseras.

Puerta trasera - operación manual

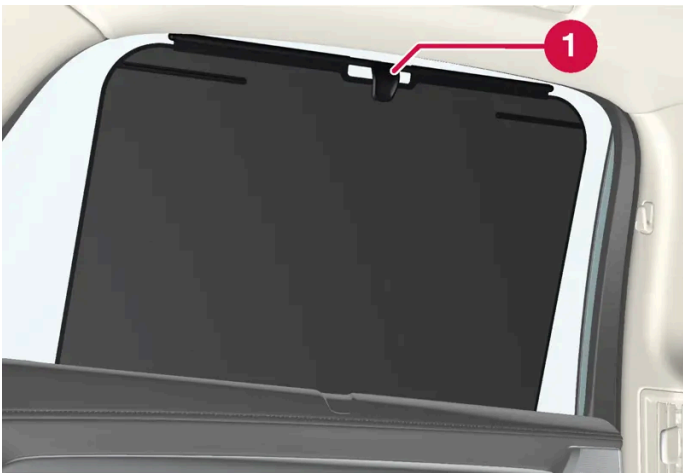

La imagen es esquemática: el diseño puede variar.

1 Gancho con el cierre correspondiente

- 1** Suba la cortinilla y fíjela en el gancho situado en el marco superior de la puerta.

La ventanilla puede abrirse y cerrarse aunque esté subida la cortinilla.

* Opcional/accesorio.

6.4. Lunas, cristales y espejos

En el vehículo hay distintos tipos de lunas, cristales y espejos. Algunas de las lunas del automóvil están reforzadas con laminación.

El parabrisas es de cristal laminado y también existe la opción de escoger cristal laminado para algunas otras superficies de cristal^[1]. El cristal laminado está reforzado, lo que mejora la protección antirrobo y la insonorización del habitáculo.

El techo panorámico* también tiene cristal laminado^[1].



Este símbolo aparece en las lunas con cristal laminado.^[2]

^[1] En algunos modelos.

* Opcional/accesorio.

^[2] No se aplica al parabrisas ni al techo panorámico* que siempre están laminados, por lo que no llevan este símbolo.

6.5. Protección antiobstrucciones para ventanillas y cortinillas solares

Todas las ventanillas y protecciones solares con funcionamiento eléctrico* disponen de protección antiobstrucciones que se activa si algún objeto bloquea la apertura o el cierre.

En caso de obstrucción, el movimiento se detiene y luego retrocede automáticamente a unos 50 mm (cerca de 2") respecto de la posición de bloqueo (o bien hasta la posición de ventilación máxima).

Existe la posibilidad de forzar la protección antipinzamiento cuando se ha interrumpido el cierre, por ejemplo por acumulación de hielo, pulsando de forma continua el mando en una misma dirección.

Si hubiera algún problema con la protección antipinzamiento, se puede probar una secuencia de restablecimiento.

Advertencia

Si se desconecta la batería de arranque, la función de apertura y cierre automáticos debe restablecerse para que pueda funcionar correctamente. Deberá realizarse un restablecimiento para habilitar la protección antipinzamiento.

* Opcional/accesorio.

6.6. Secuencia de restablecimiento de la protección antipinzamiento

Si surgiera algún problema con las funciones eléctricas de los elevalunas, se puede probar a realizar una secuencia de restablecimiento.

 **Advertencia**

Si se desconecta la batería de arranque, la función de apertura y cierre automáticos debe restablecerse para que pueda funcionar correctamente. Deberá realizarse un restablecimiento para habilitar la protección antipinzamiento.

En caso de experimentar problemas con el techo panorámico, contacte con el taller ^[1].

Restablecer los elevalunas

- 1 Comience con la ventanilla en posición cerrada.
- 2 A continuación manibre el mando en el modo manual 3 veces hacia arriba hacia la posición de cerrado.
- El sistema se iniciará automáticamente.

Si el problema persiste, contacte con el taller.

^[1] Recomendamos los servicios de un taller autorizado Volvo.

6.7. Conectar o desconectar desempañado máximo

El desempañador se utiliza con potencia máxima para desempañar y deshelar rápidamente las lunas.

El desempañado máximo desconecta la regulación automática de la climatización y la recirculación de aire, conecta el aire acondicionado y cambia el nivel de ventilación a 5 y la temperatura a HI.

 **Nota**

El nivel de sonido aumenta cuando el nivel de ventilación se cambia a 5.

Cuando se desconecta el desempañado máximo, el climatizador vuelve a los ajustes anteriores.

Activar o desactivar el desempañado máximo desde la consola central

En la consola del centro se encuentra un botón físico para acceder rápidamente al desempañado máximo.

En los automóviles dotados de parabrisas térmico*, la primera pulsación activa la calefacción eléctrica y la siguiente potencia máxima de desempañador. Una tercera pulsación desactiva ambos.



Botón físico en la consola central.

Vehículos sin calefacción eléctrica en parabrisas:

- 1 Pulse el botón.
 - El desempañador máximo se activa/desactiva y el botón se enciende/apaga. Mientras el desempañador máximo permanece activado no se sincroniza la temperatura de las distintas zonas de climatización.

Vehículos con calefacción eléctrica en parabrisas:

- 1 Pulse varias veces el botón para alternar entre los tres niveles:
 - Calefacción eléctrica del parabrisas conectada
 - Calefacción eléctrica del parabrisas conectada y desempañado máximo
 - Desconectado.
 - Se conecta y desconecta la calefacción eléctrica del parabrisas y el botón se enciende o se apaga.

i Nota

El desempañado máximo se inicia con cierto retraso para evitar un aumento corto del nivel de ventilación si se desconecta la calefacción del parabrisas pulsando dos veces el botón.

Activar o desactivar el desempañado máximo desde la pantalla central

1 Abra la visualización de climatización en la pantalla central pulsando el botón de temperatura en el centro de la parte inferior de la pantalla central.

2



Pulse el botón de desempañador máximo.

- El desempañador máximo se activa/desactiva y el botón se enciende/apaga. Mientras el desempañador máximo permanece activado no se sincroniza la temperatura de las distintas zonas de climatización.

* Opcional/accesorio.

7. Asientos y volante

7.1. Asiento delantero

7.1.1. Control de climatización del asiento delantero

7.1.1.1. Activar o desactivar la calefacción del asiento delantero*

Los asientos pueden calentarse para aumentar la comodidad del conductor y el acompañante a baja temperatura exterior.

1



Pulse el botón de temperatura del lado del conductor o del acompañante en la parte inferior de la pantalla central para abrir el mando de la calefacción del asiento.

2



Pulse varias veces el botón de calefacción eléctrica de asientos para encender/apagar la calefacción y alternar entre los tres niveles de calentamiento.

➤ El nivel se modifica y el botón muestra el nivel programado.

Advertencia

El asiento con calefacción eléctrica no deben utilizarlo las personas incapaces de percibir el incremento de la temperatura por un problema de falta de sensibilidad ni aquellas que, por cualquier otro motivo, les resulta complicado manejar los mandos del asiento con calefacción eléctrica.

* Opcional/accesorio.

7.1.1.2. Conectar o desconectar la activación automática de la calefacción del asiento delantero *

Los asientos pueden calentarse para aumentar la comodidad del conductor y el acompañante a baja temperatura exterior.

Se puede seleccionar si el inicio automático de calefacción eléctrica de asientos ha de activarse/desactivarse al entrar el conductor en el automóvil en el arranque del motor.^[1] Con el inicio automático activado, la calefacción eléctrica comenzará a una temperatura ambiente de 10 °C (50 °F) o inferior.

- 1 Abra la visualización de climatización en la pantalla central pulsando el botón de temperatura en el centro de la parte inferior de la pantalla central.
- 2 Pulse •••
- 3 Seleccione el ajuste deseado dentro de **Calefacción automática asiento del conductor** o **Calefacción automática asiento acompañante** para conectar y desconectar la activación automática de la calefacción eléctrica del asiento del conductor y del acompañante.

* Opcional/accesorio.

^[1] Modo de uso Conducción

7.1.1.3. Regular el nivel de ventilación en el asiento delantero

El ventilador puede ajustarse en diferentes niveles con regulación automática para el asiento delantero.^[1]

- 1 Abra la visualización de climatización en la pantalla central pulsando el botón de temperatura en el centro de la parte inferior de la pantalla central.
 - 2 Pulse el nivel de ventilación que desee: **OFF**, **1**, **5** o **Max**.
- La velocidad de ventilación se modifica y se enciende el nivel seleccionado.

Importante

Si el ventilador está totalmente desconectado, no se conectará el aire acondicionado, lo que puede ocasionar que se empañen los cristales.

i Nota

El climatizador adapta automáticamente según sea necesario la corriente de aire dentro del nivel de ventilación seleccionado, por lo que la velocidad del ventilador puede modificarse aunque el nivel de ventilación sea el mismo.

Un nivel alto de ventilador en el asiento trasero puede incrementar el ruido en el asiento delantero.

^[1] Para el sistema de 2 zonas, también el asiento trasero.

7.1.1.4. Regular la temperatura en el asiento delantero

La temperatura puede programarse a los grados que se desee para las zonas de climatización^[1] del asiento delantero.

- 1 Pulse el botón de temperatura en el centro de la parte inferior de la pantalla central para abrir el mando de regulación.^[2]
 - 2 Pulse en las flechas al lado de la temperatura para incrementar o reducir la temperatura. También se puede pulsar directamente sobre las flechas, sin pulsar primero el botón de temperatura cuando la temperatura está sincronizada.
- La temperatura se ajusta y el botón muestra la temperatura ajustada.

i Nota

No se puede acelerar el calentamiento/refrigeración seleccionando una temperatura superior/inferior a la deseada realmente.

^[1] Para el sistema de 2 zonas, también la del asiento trasero.

^[2] Si se ha desactivado la sincronización de temperatura se mostrará la temperatura correspondiente tanto del lado del conductor como del acompañante.

7.1.1.5. Sincronizar la temperatura

La temperatura de las distintas zonas de climatización del automóvil se sincroniza de forma predeterminada con la temperatura ajustada para el lado del conductor, aunque existe la opción de desactivar la sincronización y definir la temperatura de forma independiente con las diversas zonas de climatización.

Desactivar la sincronización de la temperatura

El contenido de este manual representa el estado del manual del usuario en el momento de su impresión y puede que no sea completamente válido en un futuro. Para obtener más información, consulte la primera página del aviso de descargo de responsabilidad completo.

1 Pulse el botón de temperatura en el centro de la parte inferior de la pantalla central para abrir el mando de regulación.



Pulse el botón de sincronización ubicado entre los mandos de temperatura.

- La temperatura podrá definirse ahora de forma independiente para cada zona de climatización. Se mostrará ahora por separado la temperatura establecida en el lado del conductor y del acompañante en la barra de climatización en lugar de únicamente en el medio.

La sincronización de la temperatura también puede desactivarse modificando la temperatura en el lado de pasajero.

Restablecer la sincronización de temperaturas

1 Pulse el botón de temperatura del lado del conductor o del acompañante en la parte inferior de la pantalla central para abrir el mando.



Pulse el botón de sincronización ubicado entre los mandos de temperatura.

- Se sincronizará la temperatura de todas las zonas del automóvil con la definida por el conductor.

7.1.1.6. Activar o desactivar la ventilación del asiento delantero *

Los asientos pueden ventilarse para, por ejemplo, ofrecer un mayor confort en climas cálidos.

El sistema de ventilación está compuesto de ventiladores en los asientos y los respaldos que aspiran aire por el tapizado del asiento. El efecto de refrigeración aumenta cuanto más frío esté el aire del habitáculo. El sistema puede conectarse cuando el motor está en marcha.



Pulse el botón del volante y de los asientos izquierdo y derecho en la barra de climatización de la pantalla central para abrir el control del asiento y el volante.

Si el vehículo no está equipado con calefacción eléctrica de los asientos o del volante (para el lado del conductor), el botón de los asientos ventilados estará directamente disponible en el área de climatización.

2



Pulse varias veces el botón de ventilación de los asientos para cambiar entre tres niveles: **Alta**, **Media** y **Baja**.

➤ El nivel se modifica y el botón muestra el nivel programado.

* Opcional/accesorio.

7.1.2. Función de memoria del asiento delantero

7.1.2.1. Utilizar la posición guardada del asiento, de los retrovisores y de la pantalla de visualización frontal*

Si se han guardado las posiciones del asiento eléctrico*, de los retrovisores exteriores y de la pantalla de visualización frontal*, pueden activarse gracias a los botones de memoria.^[1]

Utilizar ajuste almacenado

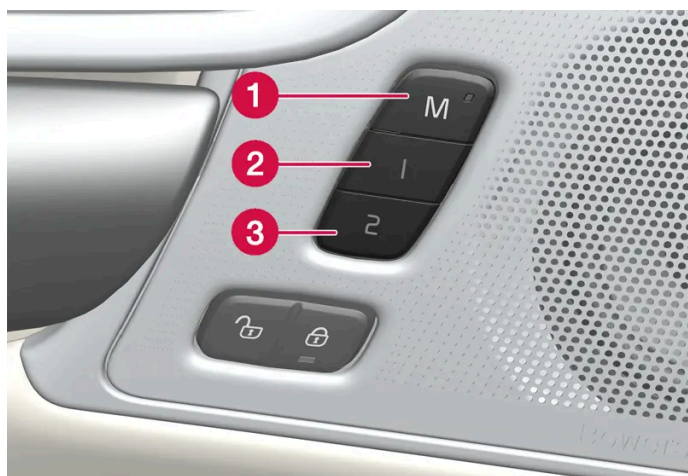

El ajuste guardado puede utilizarse cuando la puerta delantera está abierta o cerrada:

Puerta delantera abierta

- 1 Pulse brevemente el botón de memoria 1 (2) o el botón de memoria 2 (3). El asiento eléctrico, los retrovisores exteriores y la pantalla de visualización frontal se mueven y se detienen después en las posiciones guardadas en el botón de memoria seleccionado.

Puerta delantera cerrada

- 1 Mantenga pulsado el botón de memoria 1 (2) o el botón de memoria 2 (3) hasta que el asiento, los retrovisores exteriores y la pantalla de visualización frontal se detengan en las posiciones guardadas en el botón de memoria seleccionado.

Si se suelta el botón de memoria, se interrumpirá el movimiento del asiento, los retrovisores y la pantalla de visualización frontal.

Advertencia

- Los asientos delanteros pueden ajustarse incluso con el encendido apagado, por lo que los niños siempre deberán estar bajo vigilancia dentro del vehículo.
- El movimiento del asiento puede detenerse en cualquier momento pulsando uno de los botones de los mandos de asiento.
- No regule nunca el asiento durante la conducción.
- Asegúrese de que no haya ningún objeto bajo los asientos en su ajuste.

* Opcional/accesorio.

^[1] La última posición también se almacena automáticamente en el perfil de usuario activo y se empleará la próxima vez que se vuelva a utilizar el mismo perfil.

7.1.2.2. Guardar la posición del asiento, retrovisores y pantalla de visualización frontal *

Es posible guardar la posición del asiento eléctrico*, de los retrovisores y de la pantalla de visualización frontal* en los botones de memoria.^[1]

Guarde dos posiciones diferentes del asiento eléctrico*, los retrovisores exteriores y la pantalla de visualización frontal* con ayuda de los botones de memoria. Los botones se encuentran en la parte interior de una de las puertas delanteras o de

ambas*.

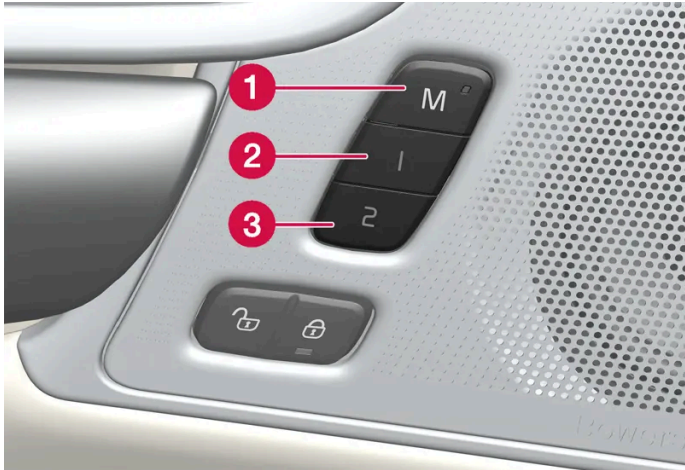

- 1 Botón **M** para guardar el ajuste.
- 2 Botón de memoria 1.
- 3 Botón de memoria 2.

Guardar la posición

- 1 Ajuste el asiento, los retrovisores exteriores y la pantalla de visualización frontal en la posición que desee.
 - 2 Mantenga pulsado el botón **M**. El indicador luminoso del botón se enciende.
 - 3 Mantenga pulsado el botón 1 o 2 antes de tres segundos.
- Cuando la posición está guardada en el botón de memoria seleccionado, se oye una señal acústica y el indicador luminoso del botón **M** se apaga.

Si no se pulsa ninguno de los botones de memoria en el plazo de tres segundos, el botón **M** se apaga y no se guarda ninguna posición.

El asiento, los retrovisores o la pantalla de visualización frontal deben ajustarse de nuevo antes de poder introducir una nueva memoria.

Nota

Las posiciones almacenadas se guardan en el perfil activo.

* Opcional/accesorio.

^[1] La posición actual también se almacena automáticamente en el perfil de usuario activo.

7.1.3. Asiento delantero

Para su mayor comodidad el asiento dispone de una serie de opciones de ajustes.

7.1.4. Asiento delantero regulado eléctricamente*

Para aumentar la comodidad mientras está sentado, los asientos delanteros del automóvil cuentan con distintas opciones de ajuste. El asiento eléctrico puede regularse en profundidad y en altura. El borde delantero del cojín del asiento puede elevarse o bajarse, así como ajustarse a lo largo*, y se puede modificar la inclinación del respaldo. El apoyo lumbar* se puede ajustar hacia arriba, abajo, adelante y atrás^[1].

El ajuste del asiento se puede efectuar cuando el vehículo está en marcha y durante un cierto tiempo tras el desbloqueo de la puerta, si está apagado. El ajuste también puede efectuarse durante algún tiempo después de apagar el automóvil.

! Importante

Los asientos eléctricos cuentan con una protección contra sobrecargas que se activa si algún objeto obstruye un asiento. Si se da ese caso, retire el objeto y a continuación vuelva a accionar el asiento.

* Opcional/accesorio.

^[1] Válido para apoyo lumbar de cuatro direcciones*. El apoyo lumbar de dos direcciones* se regula hacia adelante y hacia atrás.

7.1.5. Ajustar el asiento delantero regulado eléctricamente*

Establezca la posición deseada del asiento con ayuda del control situado en el cojín del asiento delantero. Para regular las distintas funciones de confort, gire el control multifuncional^[1] hacia arriba o hacia abajo.

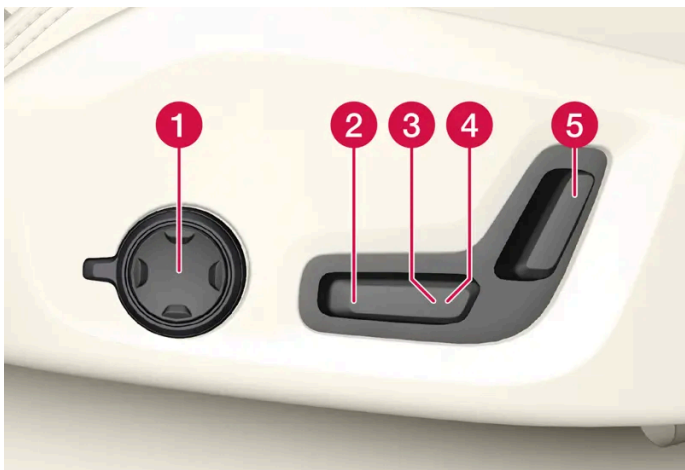

La imagen muestra los mandos de un automóvil con apoyo lumbar de cuatro direcciones*. Los automóviles con apoyo lumbar de dos direcciones* no disponen de control multifuncional giratorio.

El contenido de este manual representa el estado del manual del usuario en el momento de su impresión y puede que no sea completamente válido en un futuro. Para obtener más información, consulte la primera página del aviso de descarga de responsabilidad completo.

- 1 En automóviles con apoyo lumbar de cuatro direcciones*, gire el control multifuncional^[1] hacia arriba/hacia abajo para regular las distintas funciones de confort. En automóviles con apoyo lumbar de dos direcciones*, utilice el botón redondo para regular el apoyo lumbar hacia adelante/hacia atrás.
- 2 Para ajustar en altura el borde delantero del asiento, ajuste el control hacia arriba o hacia abajo.
- 3 Para ajustar en altura el asiento, desplace el control hacia arriba o hacia abajo.
- 4 Para ajustar el asiento en longitud, desplace el control hacia adelante y hacia atrás.
- 5 Para ajustar la inclinación del respaldo, desplace el control hacia adelante y hacia atrás.

Solo puede accionarse un movimiento (adelante-atrás-arriba-abajo) a la vez.

Los respaldos de los asientos delanteros no pueden abatirse completamente.

* Opcional/accesorio.

^[1] No disponible en automóviles con apoyo lumbar de dos direcciones*.

7.1.6. Ajuste el asiento del acompañante desde el asiento del conductor*

El asiento delantero del acompañante puede ajustarse desde el asiento del conductor.

Active la función a través de la pantalla central.

- 1 Pulse .
- 2 Seleccione **Controles**.
- 3 Active **Ajustar asiento pasajero**.
- 4 En el intervalo de 10 segundos después de activar la función, el conductor debe ajustar el asiento del acompañante. Si no se realiza ningún ajuste durante este tiempo, la función se desactiva.
- 5 El conductor ajusta el asiento del acompañante con ayuda de los controles del asiento del conductor:



El contenido de este manual representa el estado del manual del usuario en el momento de su impresión y puede que no sea completamente válido en un futuro. Para obtener más información, consulte la primera página del aviso de descarga de responsabilidad completo.

- 1 Para ajustar el asiento del acompañante en longitud, desplace el control hacia adelante y hacia atrás.
- 2 Para ajustar la inclinación del respaldo del asiento del acompañante, desplace el control hacia adelante y hacia atrás.

* Opcional/accesorio.

7.1.7. Asiento delantero regulado manualmente

Para aumentar la comodidad mientras está sentado, los asientos delanteros del automóvil cuentan con distintas opciones de ajuste.



- 1 Para ajustar en altura el borde delantero del asiento*, presione hacia arriba o hacia abajo.^[1]
- 2 Cambie la longitud* del cojín del asiento subiendo la palanca y adelantando/retrasando el cojín con la mano.
- 3 Para ajustar el asiento adelante/hacia atrás, levante la palanca para determinar la distancia más adecuada en relación con el volante y los pedales. Compruebe que el asiento quede fijo después de haber modificado su posición.
- 4 Para ajustar el apoyo lumbar*, empuje el botón hacia arriba, hacia abajo, hacia delante o hacia atrás.^[2]
- 5 Para ajustar en altura el asiento, desplace el control hacia arriba o hacia abajo.
- 6 Para ajustar la inclinación del respaldo, gire la rueda.

Advertencia

Ajuste el asiento del conductor antes de iniciar la marcha y nunca durante la marcha. Asegúrese de que el asiento está bloqueado para evitar lesiones en caso de un frenazo brusco o un accidente.

* Opcional/accesorio.

^[1] Solo se aplica al asiento del conductor.

^[2] Válido para apoyo lumbar de cuatro direcciones*. El apoyo lumbar de dos direcciones* se regula hacia adelante y hacia atrás.

7.1.8. Funcionamiento del asiento delantero multifuncional*

Aumente la comodidad del asiento con ayuda del control multifuncional*.

* Opcional/accesorio.

7.1.9. Ajustes para el masaje* en el asiento delantero

Para modificar los ajustes se utiliza la pantalla central. Estos ajustes se activan primero a través del mando multifunción del asiento.



Control multifuncional situado en el lateral de la almohadilla del asiento.

Modificar los ajustes de masaje en el asiento delantero

El asiento delantero dispone de un sistema de masaje en el respaldo. El sistema está compuesto por cojines de aire que pueden dar masajes con diferentes ajustes.

La función de masaje solo se puede activar cuando el vehículo está en marcha.



- 1 Active el mando multifunción girándolo arriba/abajo o pulsando uno de los cuatro botones del mismo. La vista de configuración de asiento aparece en la pantalla central.
- 2 Seleccione **Masaje** en la vista de configuración del asiento.
- 3 Para elegir entre las diferentes funciones de masaje que aparecen en la pantalla central se selecciona la opción directamente en la pantalla central o usando el mando multifunción.

Opciones de configuración de masaje

Posibilidades de ajuste del masaje:

- **Activado/Desactivado:** Seleccione **Activado/Desactivado** para encender/apagar la función de masaje.
- **Programa 1-5:** Existen 5 programas de masaje predeterminados. Seleccione entre **Balanza**, **Itinerancia**, **Combinado**, **Parte inferior de espalda** y **Hombros**.
- **Intensidad:** Escoja entre **1**, **2** y **3**.
- **Velocidad:** Escoja entre **1**, **2** y **3**.

Reinicio del masaje

La función de masaje se desconecta automáticamente tras 20 minutos. La reactivación de esta función se realiza manualmente.

- 1 Pulse **Reinicio**, mostrado en la pantalla central, para reanudar el programa de masaje elegido.
 - El programa de masaje vuelve a iniciarse. Si no se realiza ninguna acción, el mensaje desaparecerá.

* Opcional/accesorio.

7.1.10. Ajustar el apoyo lateral* en el asiento delantero

Aumente la comodidad del asiento delantero ajustando los laterales del respaldo.

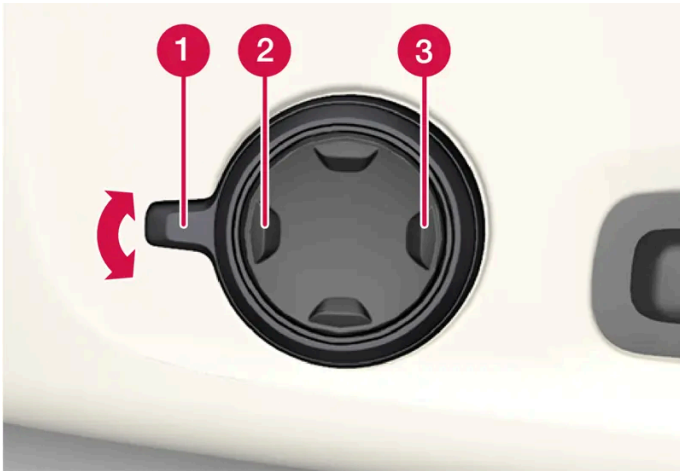

El control multifuncional, situado en el lateral de la almohadilla del asiento.

Los lados del respaldo pueden ajustarse para ofrecer apoyo lateral. Para modificar los ajustes, pueden utilizarse tanto el control multifuncional del asiento como la pantalla central. En la pantalla central se muestran los diferentes ajustes.

Para ajustar el apoyo lateral:

- 1 Active el control multifuncional girando el mando **1** hacia arriba o hacia abajo. La vista de ajustes del asiento se muestra en la pantalla central.
 - Pulse en la parte anterior del botón de cuatro direcciones para aumentar el apoyo lateral **2**.
 - Pulse en la parte posterior del botón de cuatro direcciones para reducir el apoyo lateral **3**.

* Opcional/accesorio.

7.1.11. Regular la longitud del cojín del asiento delantero*

Dependiendo del nivel de equipamiento seleccionado, la longitud del cojín se regula bien con el control multifuncional* situado en el lateral del cojín del asiento, o bien manualmente con un mando ubicado en la parte delantera del cojín.

Regular la longitud del cojín del asiento con el control multifuncional

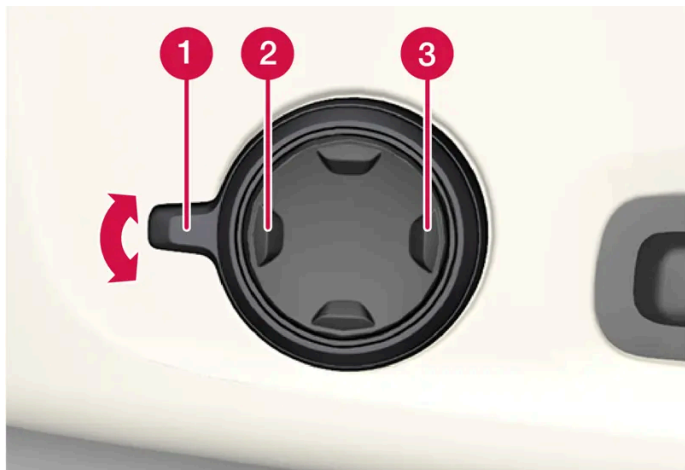

Control multifuncional, situado en el lateral del cojín del asiento.

- 1 Active el control multifuncional girando el mando **1** hacia arriba o hacia abajo. La vista de ajustes del asiento se muestra en la pantalla central.
 - Pulse en la parte anterior del botón de cuatro direcciones **2** para alargar el cojín del asiento.
 - Pulse en la parte posterior del botón de cuatro direcciones **3** para acortar el cojín del asiento.

Regular la longitud del cojín del asiento manualmente

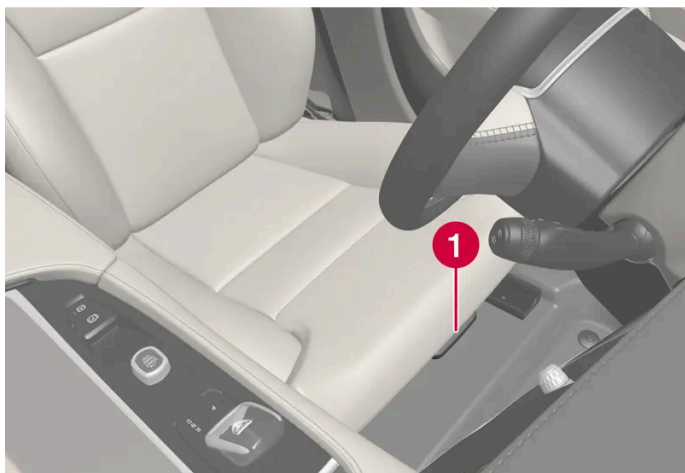

Mando para la regulación del cojín.

- 1 Agarre la palanca **1** situada en la parte delantera del asiento y tire hacia arriba.
- 2 Regule la longitud del cojín del asiento.
- 3 Suelte la palanca y compruebe que el cojín queda bloqueado en su posición.

* Opcional/accesorio.

7.1.12. Ajustar el apoyo lumbar* en el asiento delantero

El apoyo lumbar se regula con ayuda del mando de control situado en el lateral del cojín del asiento.



Control multifuncional, en automóviles con apoyo lumbar de cuatro direcciones*.



Mando en automóviles con apoyo lumbar de dos direcciones*.

El apoyo lumbar se regula con el control multifuncional en automóviles con apoyo lumbar de cuatro direcciones*, o con el botón redondo en automóviles con apoyo lumbar de dos direcciones*. El mando está situado en el lateral de la almohadilla del asiento. Dependiendo del nivel de equipamiento escogido, el apoyo lumbar se puede regular hacia delante o hacia atrás y hacia arriba o hacia abajo (apoyo lumbar de cuatro direcciones) o bien hacia delante o hacia atrás (apoyo lumbar de dos direcciones).

Regular el apoyo lumbar en automóviles con apoyo lumbar de cuatro direcciones

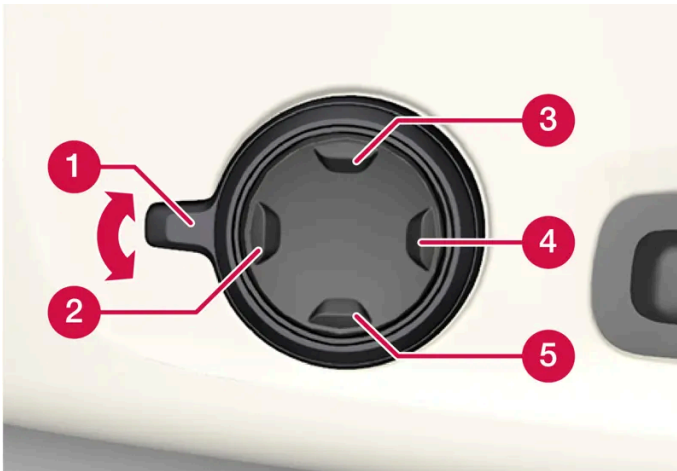

- 1 Active el control multifuncional girando el mando **1** hacia arriba o hacia abajo. La vista de ajustes del asiento se muestra en la pantalla central.
 - Presione el botón redondo arriba **3** o abajo **5** para desplazar el apoyo lumbar hacia arriba o hacia abajo.
 - Pulse en la parte anterior **2** del botón para aumentar el apoyo lumbar.
 - Pulse en la parte posterior **4** del botón para reducir el apoyo lumbar.

Regular el apoyo lumbar en automóviles con apoyo lumbar de dos direcciones

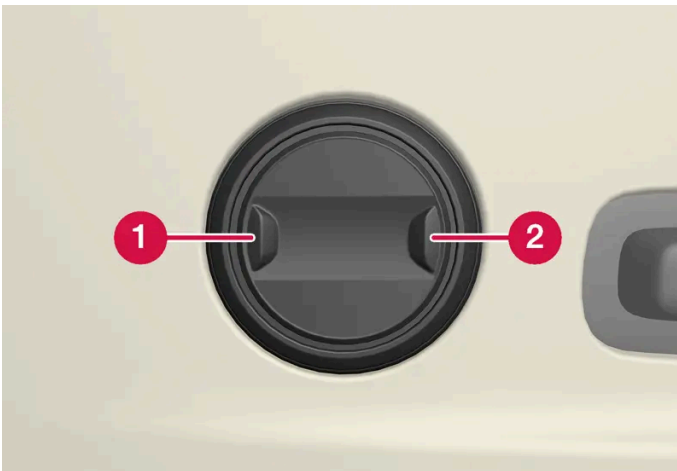

- 1 Pulse en la parte anterior **1** del botón redondo para aumentar el apoyo lumbar.
- 2 Pulse en la parte posterior **2** del botón redondo para reducir el apoyo lumbar.

* Opcional/accesorio.

7.2. Asiento trasero

7.2.1. Control de climatización del asiento trasero

7.2.1.1. Activar o desactivar la calefacción del asiento trasero*

Los asientos pueden calentarse para aumentar la comodidad de los pasajeros a baja temperatura exterior.

Con sistema de 2 zonas:



Botones de calefacción del asiento trasero en la consola del túnel.

Pulse varias veces los botones físicos izquierdo y derecho de calefacción eléctrica de asientos, en la parte trasera de la consola del túnel, para encender/apagar la calefacción y alternar entre los tres niveles de calentamiento.

- El nivel se modifica y los diodos del botón muestran el nivel programado.

Con sistema de 4 zonas:*



Indicación de calefacción del asiento y mandos en el panel de climatización de la consola del túnel.

Pulse varias veces los botones de calefacción eléctrica de asientos de los lados izquierdo y derecho, situados en el panel de climatización de la consola del túnel, para alternar entre los cuatro niveles de temperatura.

- El nivel se ajusta y la pantalla del panel de climatización muestra el nivel ajustado.

Advertencia

El asiento con calefacción eléctrica no deben utilizarlo las personas incapaces de percibir el incremento de la temperatura por un problema de falta de sensibilidad ni aquellas que, por cualquier otro motivo, les resulta complicado manejar los mandos del asiento con calefacción eléctrica.

* Opcional/accesorio.

7.2.2. Asiento trasero

El vehículo incluye cinco asientos. El asiento trasero se divide en dos secciones abatibles, de una y dos plazas respectivamente.

7.2.3. Ajustar los reposacabezas del asiento trasero

Ajuste el reposacabezas de la plaza central según la estatura del pasajero. Abata los reposacabezas* de las plazas laterales para mejorar la visibilidad hacia atrás.

Ajustar el reposacabezas de la plaza central

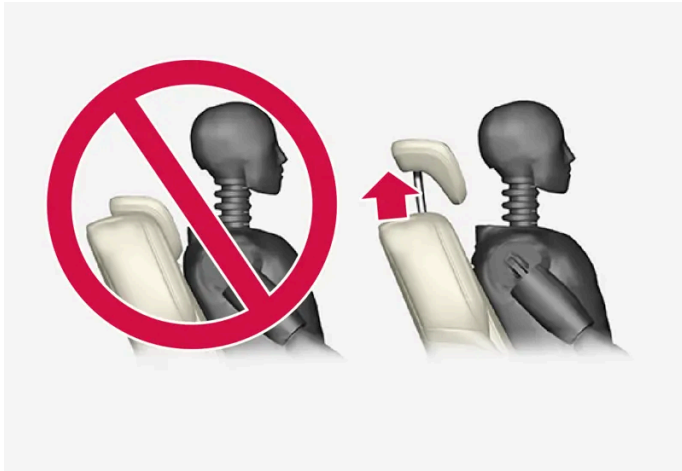

El reposacabezas de la plaza central debe ajustarse en función de la altura del pasajero para que, a ser posible, cubra toda la parte trasera de la cabeza. Suba el reposacabezas manualmente según sea necesario.

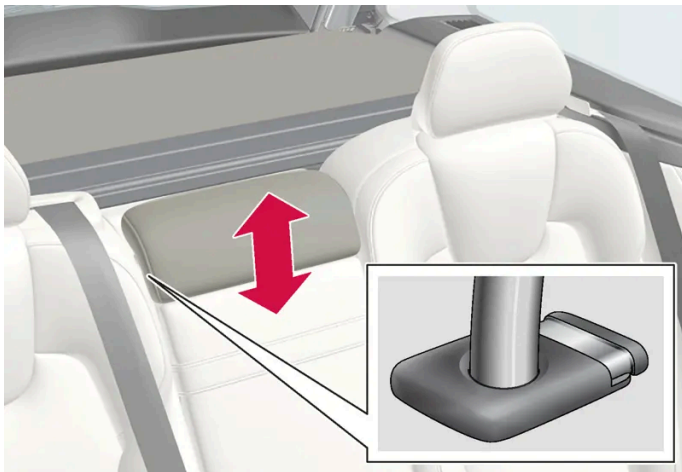

Para bajar el reposacabezas, mantenga pulsado el botón (vea la figura) al mismo tiempo que aprieta con cuidado el reposacabezas hacia abajo.

Advertencia

El reposacabezas de la plaza central debe estar en su posición más baja cuando no se utiliza este asiento. Cuando se utiliza la plaza central, el reposacabezas debe estar ajustado de modo correcto según la estatura del pasajero de forma que, si es posible, proteja toda la parte trasera de la cabeza.

Abatir el reposacabezas lateral del asiento trasero mediante la pantalla central*

Los reposacabezas laterales pueden plegarse a través de la pantalla central. El reposacabezas se puede abatir con el vehículo en modo de uso Pasivo.



- 1 Pulse  en la pantalla central.
- 2 Pulse **Controles**.
- 3 Seleccione el ajuste deseado dentro de **Plegar reposacabezas**.

Reponga el reposacabezas manualmente hasta oír un clic.

 **Advertencia**

No abata los reposacabezas laterales si hay pasajeros en alguna de las plazas del asiento trasero.

 **Advertencia**

Los reposacabezas deben quedar en posición bloqueada tras subirlos.

Abatir el reposacabezas lateral del asiento trasero con manilla

En automóviles con abatimiento eléctrico*, los reposacabezas laterales pueden abatirse con ayuda de la manilla situada en la parte superior del asiento. Vea la imagen . Tenga en cuenta que este método también abate el respaldo. Si solo hace falta

abatir el reposacabezas, por ejemplo, para facilitar la visión, abátalo desde la pantalla central*. En los vehículos sin abatimiento eléctrico, los reposacabezas son fijos.



* Opcional/accesorio.

7.2.4. Abatir el respaldo del asiento trasero

El respaldo del asiento trasero está dividido en dos partes. Las dos partes pueden abatirse hacia delante de forma independiente.

Advertencia

- Ajuste el asiento y fíjelo antes de ponerse en marcha. Proceda con cuidado al ajustar el asiento. Si este ajuste se realiza de forma descontrolada o sin el debido cuidado, pueden provocarse lesiones.
- En caso de transportar objetos de gran longitud, estos deberán amarrarse siempre de forma segura para evitar posibles daños si se producen frenazos bruscos.
- Apague siempre el vehículo y accione el freno de estacionamiento en la carga y descarga del automóvil.
- Para automóviles con cambio automático, sitúe el selector de marchas en P para evitar el desplazamiento accidental del mismo.

Importante

Al abatir el respaldo, no debe haber objetos en el asiento trasero. Tampoco deben estar abrochados los cinturones de seguridad. De lo contrario, puede dañarse el tapizado del asiento trasero.

! **Importante**

El cojín del asiento infantil integrado* debe situarse en posición replegada antes de abatir el respaldo del asiento trasero.

El reposabrazos* de la plaza central debe subirse antes de plegar el asiento.

El compartimento para objetos largos en el asiento trasero deberá estar cerrado antes de poder abatir.

i **Nota**

Para poder abatir por completo los respaldos traseros, puede ser necesario avanzar los asientos delanteros y ajustar los respaldos.

Abatir el respaldo

Para permitir el abatimiento del asiento trasero, el vehículo debe estar parado y tener por lo menos una de las puertas traseras abierta.

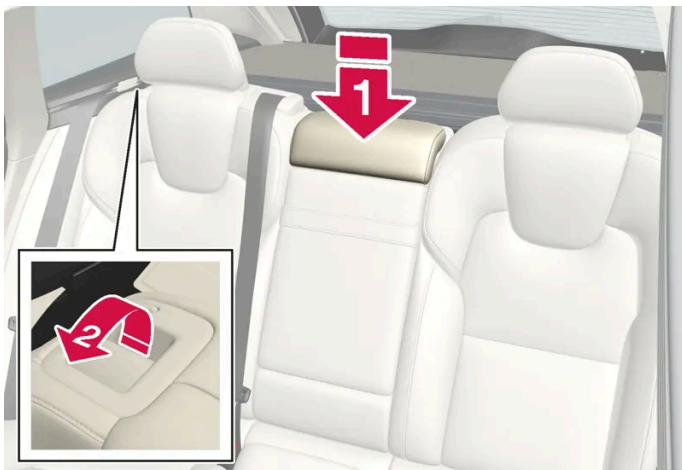

Asegúrese de que no haya personas u objetos en el asiento trasero.

- 1** **1** Abata manualmente el respaldo del reposacabezas de la plaza central.
- 2** **2** Tire hacia delante de la manilla situada en la parte izquierda o derecha del respaldo del asiento trasero para abatir respectivamente la parte izquierda o derecha de dicho asiento trasero.
- 3** El respaldo se libera del bloqueo y es necesario abatirlo manualmente hasta la posición horizontal.

Levantar el respaldo

La elevación del respaldo a su posición vertical se hace manualmente:

El contenido de este manual representa el estado del manual del usuario en el momento de su impresión y puede que no sea completamente válido en un futuro. Para obtener más información, consulte la primera página del aviso de descargo de responsabilidad completo.
256 / 793

- 1 Desplace el respaldo hacia arriba/hacia atrás.
- 2 Continúe deslizando el respaldo hasta que quede bloqueado en el cierre.
- 3 Levante los reposacabezas manualmente.
- 4 En caso necesario, ajuste el reposacabezas de la plaza central.

 **Advertencia**

Después de resituar el respaldo, ya no debe mostrarse la indicación. Si todavía aparece significa que el respaldo no está inmovilizado.

 **Advertencia**

Compruebe que los respaldos y reposacabezas del asiento trasero estén correctamente bloqueados tras la recolocación.

Los reposacabezas de las plazas laterales deberán siempre subirse cuando haya pasajeros en alguna plaza del asiento trasero.

* Opcional/accesorio.

7.2.5. Compartimento para objetos largos en el asiento trasero

El compartimento en el respaldo del asiento trasero puede abrirse para transportar objetos estrechos de gran longitud, por ejemplo, esquís.



La imagen es esquemática. Los detalles pueden variar según el modelo de automóvil.

- 1 En el compartimento de carga, agarre el tirador de la tapa y abra esta.
- 2 Abata el reposabrazos del asiento trasero.

7.3. Volante

7.3.1. Dirección de relación variable

Con la dirección de relación variable, la fuerza del volante se incrementa a medida que aumenta la velocidad del automóvil para poder proporcionar al conductor una sensación de conducción óptima. Al conducir en autopistas, la dirección tiene mayor firmeza. Durante las maniobras de aparcamiento y a baja velocidad las maniobras de dirección son suaves y requieren menos esfuerzo.

Potencia reducida

En situaciones excepcionales la dirección asistida puede necesitar trabajar a potencia reducida y en esos casos se puede percibir que el volante está más duro. Esto puede suceder cuando la dirección asistida se calienta excesivamente y necesita enfriarse temporalmente. También puede suceder si se interrumpe el suministro eléctrico.



En caso de potencia reducida aparece el mensaje **Dirección asistida limitada temporalmente** y este símbolo en la pantalla del conductor.

Durante el tiempo en que la dirección asistida trabaja a potencia reducida, no están disponibles las funciones de apoyo al conductor ni el sistema de asistencia de dirección.

Advertencia

Si la temperatura se eleva demasiado, la servodirección puede verse obligada a desconectarse completamente. En situaciones de ese tipo, la pantalla del conductor muestra el mensaje **Pare de manera segura Fallo en la dirección asistida** combinado con un símbolo.

Cambiar nivel de resistencia del volante

- 1 Pulse  en la pantalla central.
- 2 Pulse luego **Conducción**.
- 3 Activar o desactivar **Sensación de volante firme**.

La selección del nivel de resistencia del volante solo está accesible si el automóvil está parado o avanza a poca velocidad y en línea recta.

7.3.2. Mandos del volante y bocina

El volante incluye bocina y mandos para, entre otros, los sistemas de apoyo al conductor y el control por voz.



Teclados* del volante.

- ❶ Mandos para los sistemas de asistencia al conductor^[1]
- ❷ Mando del control por voz y gestión de menús, mensajes y el teléfono.

Bocina



La bocina está situada en el centro del volante.

* Opcional/accesorio.

^[1] Limitador de velocidad, Control de velocidad constante, Control de velocidad constante adaptativo*, Alerta de distancia* y Pilot Assist.

7.3.3. Ajustar el volante

El volante puede ajustarse en diferentes posiciones.

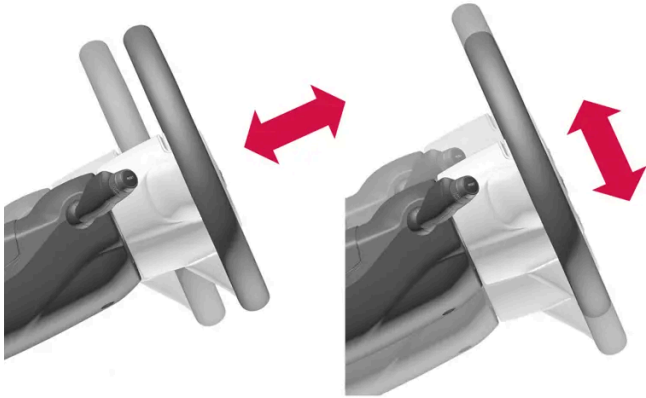

El volante puede ajustarse en profundidad y en altura.

El ajuste del volante se realiza de diferentes maneras, dependiendo de si el vehículo esté equipado con airbag de rodillas^[1] o no.

 **Advertencia**

Ajuste y fije el volante antes de ponerse en marcha. Nunca regule el volante durante el trayecto.

Ajustar el volante en automóviles con airbag de rodillas

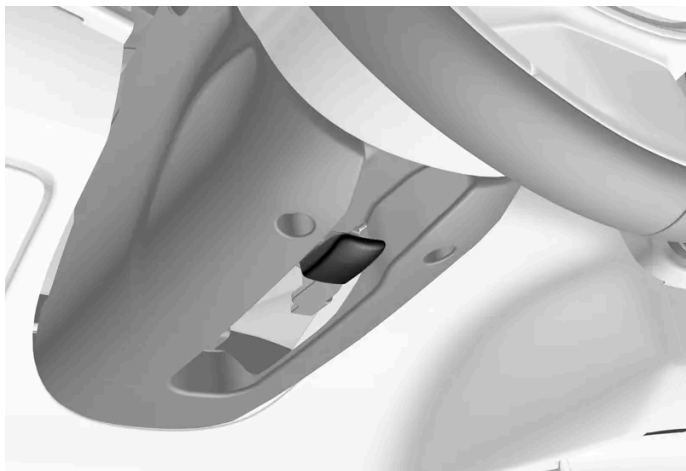

Palanca de regulación del volante.

- 1** Deslice la palanca adelante y abajo para soltar el volante.
- 2** Coloque el volante en la posición que más le convenga.
- 3** Tire de la palanca a su posición inicial para fijar el volante. Si encuentra resistencia, ejerza cierta presión sobre el volante o levántelo al mismo tiempo que desplaza la palanca hacia atrás.

Ajustar el volante en automóviles sin airbag de rodillas



Palanca de regulación del volante.

- 1** Tire de la palanca para liberar el volante.
- 2** Coloque el volante en la posición que más le convenga.
- 3** Ponga la palanca en su posición inicial para fijar el volante. Si encuentra resistencia, ejerza cierta presión sobre el volante o levántelo al mismo tiempo que desplaza la palanca hacia atrás.

^[1] El vehículo está equipado con airbag de rodillas únicamente en algunos mercados.

7.3.4. Activar o desactivar la calefacción del volante *

El volante puede calentarse para aumentar la comodidad del conductor a baja temperatura exterior.



Pulse el botón de asiento del lado del conductor dentro en la parte inferior de la pantalla central para mostrar el mando de calefacción de volante.



Pulse varias veces el botón de calefacción eléctrica de volante para encender/apagar la calefacción y alternar entre los tres niveles de calentamiento.

> El nivel se modifica y el botón muestra el nivel programado.

* Opcional/accesorio.

7.3.5. Conectar o desconectar la activación automática de la calefacción del volante *

El volante puede calentarse para aumentar la comodidad del conductor a baja temperatura exterior.

Se puede seleccionar si el inicio automático de calefacción eléctrica del volante ha de activarse/desactivarse al entrar el conductor en el automóvil en el arranque del motor.^[1] Con el inicio automático activado, la calefacción eléctrica comenzará a una temperatura ambiente de 10 °C (50 °F) o inferior.

- 1 Abra la visualización de climatización en la pantalla central pulsando el botón de temperatura en el centro de la parte inferior de la pantalla central.
- 2 Pulse ●●●.

- 3 Seleccione el ajuste deseado en **Calefacción automática del volante** para activar/desactivar el inicio automático de la calefacción eléctrica del volante.

* Opcional/accesorio.

[1] Modo de uso Conducción

8. Climatización

8.1. Mandos de climatización

8.1.1. Control de climatización del habitáculo

8.1.1.1. Activar la climatización de regulación automática

Al activarse la climatización de regulación automática se controlarán automáticamente varias de las funciones de climatización.

- 1 Abra la visualización de climatización en la pantalla central pulsando el botón de temperatura en el centro de la parte inferior de la pantalla central.
 - 2 Pulse brevemente o mantenga pulsado **AUTO**.
 - Pulsación breve: la recirculación, acondicionamiento y distribución del aire se controlan automáticamente.
 - Pulsación prolongada: la recirculación de aire, el aire acondicionado y la distribución de aire se controlan automáticamente, la temperatura y el nivel del ventilación cambian a su configuración estándar: 22 °C (72 °F) y nivel 3.
- La regulación automática de la climatización se activa y el botón se enciende.

Nota

Se puede modificar la temperatura y el nivel del ventilador sin desactivar la climatización de regulación automática. La climatización de regulación automática se desactiva al modificar manualmente la distribución de aire o activar el nivel máximo del desempañador.

8.1.1.2. Regular el nivel de ventilación en el asiento delantero

El ventilador puede ajustarse en diferentes niveles con regulación automática para el asiento delantero.^[1]

- 1 Abra la visualización de climatización en la pantalla central pulsando el botón de temperatura en el centro de la parte inferior de la pantalla central.
 - 2 Pulse el nivel de ventilación que desee: **OFF**, **1**, **5** o **Max**.
- La velocidad de ventilación se modifica y se enciende el nivel seleccionado.

 **Importante**

Si el ventilador está totalmente desconectado, no se conectará el aire acondicionado, lo que puede ocasionar que se empañen los cristales.

 **Nota**

El climatizador adapta automáticamente según sea necesario la corriente de aire dentro del nivel de ventilación seleccionado, por lo que la velocidad del ventilador puede modificarse aunque el nivel de ventilación sea el mismo.

Un nivel alto de ventilador en el asiento trasero puede incrementar el ruido en el asiento delantero.

^[1] Para el sistema de 2 zonas, también el asiento trasero.

8.1.1.3. Activar y desactivar el aire acondicionado

El aire acondicionado enfría y deshumece el aire en caso necesario.

Cuando está activado el aire acondicionado, el equipo de climatización regula de forma automática su activación y desactivación en función de la necesidad.

- 1 Abra la visualización de climatización en la pantalla central pulsando el botón de temperatura en el centro de la parte inferior de la pantalla central.



Pulse el botón de aire acondicionado.

- El aire acondicionado se conecta o desconecta y el botón se enciende o se apaga.

i Nota

Cierre todas las ventanillas y el techo panorámico* para que el aire acondicionado funcione lo mejor posible.

i Nota

El aire acondicionado no puede activarse cuando el control de ventilación está en la posición **Desactivado**.

* Opcional/accesorio.

8.1.1.4. Activar y desactivar la recirculación de aire

La recirculación de aire impide la entrada de aire de calidad deficiente, gases de escape, etc., desde el exterior, mediante la reutilización del aire del habitáculo por parte del climatizador.

- 1 Abra la visualización de climatización en la pantalla central pulsando el botón de temperatura en el centro de la parte inferior de la pantalla central.



Pulse el botón de recirculación de aire.

- La recirculación de aire se conecta o desconecta y el botón se enciende o se apaga.

! Importante

Si el aire del automóvil recircula demasiado tiempo, hay riesgo de que los cristales se empañen.

i Nota

La recirculación de aire no puede conectarse cuando está activado el desempañado máximo.

i Nota

Si el sensor de calidad de aire del sistema detecta que el aire exterior está contaminado, se cerrará la admisión de aire y se activará automáticamente la recirculación de este.

8.1.1.5. Activar o desactivar la programación de hora para la recirculación de aire

La recirculación de aire impide la entrada de aire de calidad deficiente, gases de escape, etc., desde el exterior, mediante la reutilización del aire del habitáculo por parte del climatizador.

Se puede ajustar que el temporizador de recirculación de aire esté conectado y desconectado. Con el temporizador activado, la recirculación se desconecta automáticamente después de 20 minutos.

- 1 Abra la visualización de climatización en la pantalla central pulsando el botón de temperatura en el centro de la parte inferior de la pantalla central.
- 2 Pulse **•••**.
- 3 Seleccione el ajuste deseado en **Temporizador de recirculación** para activar/desactivar el temporizador de recirculación de aire.

8.1.1.6. Regular la temperatura en el asiento delantero

La temperatura puede programarse a los grados que se desee para las zonas de climatización^[1] del asiento delantero.

- 1 Pulse el botón de temperatura en el centro de la parte inferior de la pantalla central para abrir el mando de regulación.^[2]
 - 2 Pulse en las flechas al lado de la temperatura para incrementar o reducir la temperatura. También se puede pulsar directamente sobre las flechas, sin pulsar primero el botón de temperatura cuando la temperatura está sincronizada.
- La temperatura se ajusta y el botón muestra la temperatura ajustada.

 **Nota**

No se puede acelerar el calentamiento/refrigeración seleccionando una temperatura superior/inferior a la deseada realmente.

^[1] Para el sistema de 2 zonas, también la del asiento trasero.

^[2] Si se ha desactivado la sincronización de temperatura se mostrará la temperatura correspondiente tanto del lado del conductor como del acompañante.

8.1.1.7. Sincronizar la temperatura

La temperatura de las distintas zonas de climatización del automóvil se sincroniza de forma predeterminada con la temperatura ajustada para el lado del conductor, aunque existe la opción de desactivar la sincronización y definir la temperatura de forma independiente con las diversas zonas de climatización.

Desactivar la sincronización de la temperatura

- 1 Pulse el botón de temperatura en el centro de la parte inferior de la pantalla central para abrir el mando de regulación.



Pulse el botón de sincronización ubicado entre los mandos de temperatura.

- La temperatura podrá definirse ahora de forma independiente para cada zona de climatización. Se mostrará ahora por separado la temperatura establecida en el lado del conductor y del acompañante en la barra de climatización en lugar de únicamente en el medio.

La sincronización de la temperatura también puede desactivarse modificando la temperatura en el lado de pasajero.

Restablecer la sincronización de temperaturas

- 1 Pulse el botón de temperatura del lado del conductor o del acompañante en la parte inferior de la pantalla central para abrir el mando.



Pulse el botón de sincronización ubicado entre los mandos de temperatura.

- Se sincronizará la temperatura de todas las zonas del automóvil con la definida por el conductor.

8.1.1.8. Modificar la distribución de aire

La distribución del aire puede ajustarse manualmente en caso necesario.

- 1 Abra la visualización de climatización en la pantalla central pulsando el símbolo de temperatura en el centro de la parte inferior de la pantalla central.
 - 2 Los botones de distribución de aire de la vista de climatización se encuentran en la parte central en torno al botón **AUTO**, de arriba hacia abajo.
 - Distribución del aire - toberas de desempañado del parabrisas
 - Distribución del aire - toberas de ventilación en el tablero de instrumentos y la consola central
 - Distribución del aire - toberas de ventilación del sueloPulse uno o varios de los botones de distribución del aire para abrir o cerrar la corriente de aire correspondiente.
- La distribución del aire se ajusta y los botones se encienden o apagan.
Si se desmarcan todos los botones de distribución de aire en el modo manual, se restituye la regulación automática del climatizador.

8.1.2. Controles de climatización de asiento y volante

8.1.2.1. Activar o desactivar la calefacción del volante *

El volante puede calentarse para aumentar la comodidad del conductor a baja temperatura exterior.



Pulse el botón de asiento del lado del conductor dentro en la parte inferior de la pantalla central para mostrar el mando de calefacción de volante.



Pulse varias veces el botón de calefacción eléctrica de volante para encender/apagar la calefacción y alternar entre los tres niveles de calentamiento.

- El nivel se modifica y el botón muestra el nivel programado.

* Opcional/accesorio.

8.1.2.2. Conectar o desconectar la activación automática de la calefacción del volante *

El volante puede calentarse para aumentar la comodidad del conductor a baja temperatura exterior.

Se puede seleccionar si el inicio automático de calefacción eléctrica del volante ha de activarse/desactivarse al entrar el conductor en el automóvil en el arranque del motor.^[1] Con el inicio automático activado, la calefacción eléctrica comenzará a una temperatura ambiente de 10 °C (50 °F) o inferior.

- 1 Abra la visualización de climatización en la pantalla central pulsando el botón de temperatura en el centro de la parte inferior de la pantalla central.
- 2 Pulse **•••**.
- 3 Seleccione el ajuste deseado en **Calefacción automática del volante** para activar/desactivar el inicio automático de la calefacción eléctrica del volante.

* Opcional/accesorio.

^[1] Modo de uso Conducción

8.1.2.3. Activar o desactivar la calefacción del asiento trasero *

Los asientos pueden calentarse para aumentar la comodidad de los pasajeros a baja temperatura exterior.

Con sistema de 2 zonas:



Botones de calefacción del asiento trasero en la consola del túnel.

Pulse varias veces los botones físicos izquierdo y derecho de calefacción eléctrica de asientos, en la parte trasera de la consola del túnel, para encender/apagar la calefacción y alternar entre los tres niveles de calentamiento.

- El nivel se modifica y los diodos del botón muestran el nivel programado.

Con sistema de 4 zonas*:



Indicación de calefacción del asiento y mandos en el panel de climatización de la consola del túnel.

Pulse varias veces los botones de calefacción eléctrica de asientos de los lados izquierdo y derecho, situados en el panel de climatización de la consola del túnel, para alternar entre los cuatro niveles de temperatura.

- El nivel se ajusta y la pantalla del panel de climatización muestra el nivel ajustado.

Advertencia

El asiento con calefacción eléctrica no deben utilizarlo las personas incapaces de percibir el incremento de la temperatura por un problema de falta de sensibilidad ni aquellas que, por cualquier otro motivo, les resulta complicado manejar los mandos del asiento con calefacción eléctrica.

* Opcional/accesorio.

8.1.2.4. Activar o desactivar la calefacción del asiento delantero*

Los asientos pueden calentarse para aumentar la comodidad del conductor y el acompañante a baja temperatura exterior.



Pulse el botón de temperatura del lado del conductor o del acompañante en la parte inferior de la pantalla central para abrir el mando de la calefacción del asiento.



Pulse varias veces el botón de calefacción eléctrica de asientos para encender/apagar la calefacción y alternar entre los tres niveles de calentamiento.

➤ El nivel se modifica y el botón muestra el nivel programado.

 **Advertencia**

El asiento con calefacción eléctrica no deben utilizarlo las personas incapaces de percibir el incremento de la temperatura por un problema de falta de sensibilidad ni aquellas que, por cualquier otro motivo, les resulta complicado manejar los mandos del asiento con calefacción eléctrica.

* Opcional/accesorio.

8.1.2.5. Conectar o desconectar la activación automática de la calefacción del asiento delantero *

Los asientos pueden calentarse para aumentar la comodidad del conductor y el acompañante a baja temperatura exterior.

Se puede seleccionar si el inicio automático de calefacción eléctrica de asientos ha de activarse/desactivarse al entrar el conductor en el automóvil en el arranque del motor.^[1] Con el inicio automático activado, la calefacción eléctrica comenzará a una temperatura ambiente de 10 °C (50 °F) o inferior.

- 1 Abra la visualización de climatización en la pantalla central pulsando el botón de temperatura en el centro de la parte inferior de la pantalla central.
- 2 Pulse ...

- 3 Seleccione el ajuste deseado dentro de **Calefacción automática asiento del conductor** o **Calefacción automática asiento acompañante** para conectar y desconectar la activación automática de la calefacción eléctrica del asiento del conductor y del acompañante.

* Opcional/accesorio.

[1] Modo de uso Conducción

8.1.3. Controles de climatización para lunas y espejos

8.1.3.1. Activar y desactivar la calefacción eléctrica de la luneta trasera y los retrovisores exteriores

La calefacción de la luneta trasera y los retrovisores exteriores se utiliza para eliminar rápidamente el vaho y el hielo de lunetas y retrovisores.

Activar o desactivar la calefacción eléctrica de la luneta trasera y los retrovisores exteriores desde la consola central

En la consola del centro se encuentra un botón físico para acceder rápidamente a la calefacción eléctrica de la luneta trasera y los retrovisores exteriores.



Botón físico en la consola central.

- 1 Pulse el botón.
 - Se conecta o desconecta la calefacción eléctrica de la luneta trasera y los retrovisores exteriores y el botón se enciende o se apaga.

Activar o desactivar la calefacción eléctrica de la luneta trasera y los retrovisores exteriores desde la pantalla central

- 1 Abra la visualización de climatización en la pantalla central pulsando el botón de temperatura en el centro de la parte inferior de la pantalla central.



Pulse el botón de calefacción eléctrica de luneta trasera y retrovisores exteriores.

- Se conecta o desconecta la calefacción eléctrica de la luneta trasera y los retrovisores exteriores y el botón se enciende o se apaga.

8.1.3.2. Conectar y desconectar la activación automática de la calefacción de la luneta trasera y los retrovisores exteriores

La calefacción de la luneta trasera y los retrovisores exteriores se utiliza para eliminar rápidamente el vaho y el hielo de lunetas y retrovisores.

Se puede seleccionar si el inicio automático de calefacción eléctrica de la luneta trasera y los retrovisores eléctricos ha de activarse/desactivarse al entrar el conductor en el automóvil en el arranque del motor.^[1] Con el inicio automático activado, la calefacción eléctrica comenzará cuando haya riesgo de hielo o vaho sobre la luna. La calefacción eléctrica se desconecta automáticamente cuando el cristal está lo suficientemente caliente y el vaho o hielo ha desaparecido.

- 1 Abra la visualización de climatización en la pantalla central pulsando el botón de temperatura en el centro de la parte inferior de la pantalla central.
- 2 Pulse •••
- 3 Seleccione el ajuste deseado en **Desempañador posterior automático** para activar/desactivar el inicio automático de la calefacción eléctrica de la luneta trasera y los retrovisores eléctricos.

^[1] Modo de uso Conducción

8.1.3.3. Activar o desactivar la calefacción del parabrisas *

La calefacción del parabrisas se utiliza para eliminar rápidamente el vaho y el hielo del mismo.

Activar o desactivar la calefacción eléctrica del parabrisas desde la consola central

En la consola del centro se encuentra un botón físico para acceder rápidamente a la calefacción del parabrisas.



Botón físico en la consola central.

1 Pulse varias veces el botón para alternar entre los tres niveles:

- Calefacción eléctrica del parabrisas conectada
- Calefacción eléctrica del parabrisas conectada y desempañado máximo
- Desconectado.

➤ Se conecta y desconecta la calefacción eléctrica del parabrisas y el botón se enciende o se apaga.

Activar o desactivar la calefacción eléctrica del parabrisas desde la pantalla central

1 Abra la visualización de climatización en la pantalla central pulsando el botón de temperatura en el centro de la parte inferior de la pantalla central.



Pulse el botón de parabrisas térmico.

➤ La calefacción eléctrica del parabrisas se conecta o desconecta y el botón se enciende o se apaga.

Nota

Una superficie triangular a cada lado del parabrisas no tiene calefacción eléctrica, por lo que puede tardar más en deshelarse.

Nota

El parabrisas térmico puede afectar al funcionamiento de transpondedores y otros equipos de comunicación.

* Opcional/accesorio.

8.1.3.4. Conectar o desconectar la activación automática de la calefacción del parabrisas *

La calefacción del parabrisas se utiliza para eliminar rápidamente el vaho y el hielo del mismo.

Se puede establecer si el inicio automático del parabrisas térmico debe estar activado/desactivado al entrar el conductor en el automóvil.^[1] Con el inicio automático activado, la calefacción eléctrica comenzará cuando haya riesgo de hielo o vaho sobre la luna. La calefacción eléctrica se desconecta automáticamente cuando el cristal está lo suficientemente caliente y el vaho o hielo ha desaparecido.

- 1 Abra la visualización de climatización en la pantalla central pulsando el botón de temperatura en el centro de la parte inferior de la pantalla central.
- 2 Pulse •••
- 3 Seleccione el ajuste deseado en **Desempañador frontal automático** para activar/desactivar el inicio automático de la calefacción eléctrica de la luneta trasera y los retrovisores eléctricos.

* Opcional/accesorio.

^[1] Modo de uso Confort

8.1.3.5. Conectar o desconectar desempañado máximo

El desempañador se utiliza con potencia máxima para desempañar y deshelar rápidamente las lunas.

El desempañado máximo desconecta la regulación automática de la climatización y la recirculación de aire, conecta el aire acondicionado y cambia el nivel de ventilación a 5 y la temperatura a HI.

Nota

El nivel de sonido aumenta cuando el nivel de ventilación se cambia a 5.

Cuando se desconecta el desempañado máximo, el climatizador vuelve a los ajustes anteriores.

Activar o desactivar el desempañado máximo desde la consola central

En la consola del centro se encuentra un botón físico para acceder rápidamente al desempañado máximo.

En los automóviles dotados de parabrisas térmico*, la primera pulsación activa la calefacción eléctrica y la siguiente potencia máxima de desempañador. Una tercera pulsación desactiva ambos.



Botón físico en la consola central.

Vehículos sin calefacción eléctrica en parabrisas:

- 1 Pulse el botón.
 - El desempañador máximo se activa/desactiva y el botón se enciende/apaga. Mientras el desempañador máximo permanece activado no se sincroniza la temperatura de las distintas zonas de climatización.

Vehículos con calefacción eléctrica en parabrisas:

- 1 Pulse varias veces el botón para alternar entre los tres niveles:
 - Calefacción eléctrica del parabrisas conectada
 - Calefacción eléctrica del parabrisas conectada y desempañado máximo
 - Desconectado.
 - Se conecta y desconecta la calefacción eléctrica del parabrisas y el botón se enciende o se apaga.

i Nota

El desempañado máximo se inicia con cierto retraso para evitar un aumento corto del nivel de ventilación si se desconecta la calefacción del parabrisas pulsando dos veces el botón.

Activar o desactivar el desempañado máximo desde la pantalla central

1 Abra la visualización de climatización en la pantalla central pulsando el botón de temperatura en el centro de la parte inferior de la pantalla central.



Pulse el botón de desempañador máximo.

- El desempañador máximo se activa/desactiva y el botón se enciende/apaga. Mientras el desempañador máximo permanece activado no se sincroniza la temperatura de las distintas zonas de climatización.

* Opcional/accesorio.

8.1.4. Controles de climatización

Las funciones del climatizador se regulan con los botones físicos de la consola central, la pantalla central y el control de climatización de la parte posterior de la consola del túnel*.

Botones físicos de la consola central

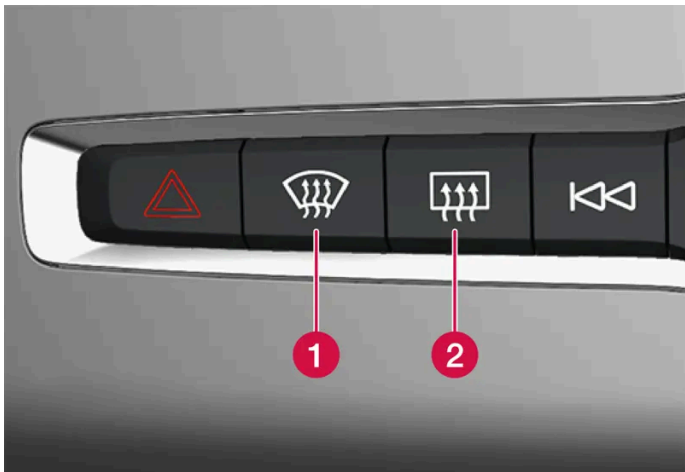

- 1 Botón de calefacción eléctrica del parabrisas* y desempañado máximo.
- 2 Botón de calefacción eléctrica de la luneta trasera y los retrovisores exteriores.

Botones de climatización en la pantalla central

A las funciones de climatización más comunes se llega siempre en la parte inferior de la pantalla central.

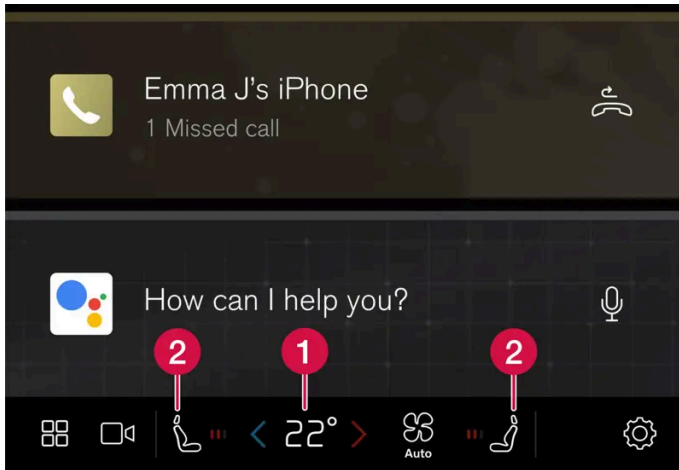

- 1 Control de temperatura en el lado del conductor y del acompañante.^[1]
- 2 Control de calefacción eléctrica* del asiento del conductor y del acompañante, y de calefacción eléctrica del volante*.

Vista de climatización de la pantalla central

Abra la vista de climatización de la pantalla central pulsando el botón de temperatura en el centro de la parte inferior de la pantalla central o en el símbolo de ventilador.

Climatización principal

En **Clim. principal** se pueden regular, además de las funciones de climatización a las que se llega siempre en la pantalla central, al resto de las principales funciones de climatización.



Mando de desempañado máximo.



Mando de parabrisas térmico.



Mando de aire acondicionado.



Mando de recirculación de aire.



Mando de calefacción eléctrica de la luneta trasera y los retrovisores exteriores.

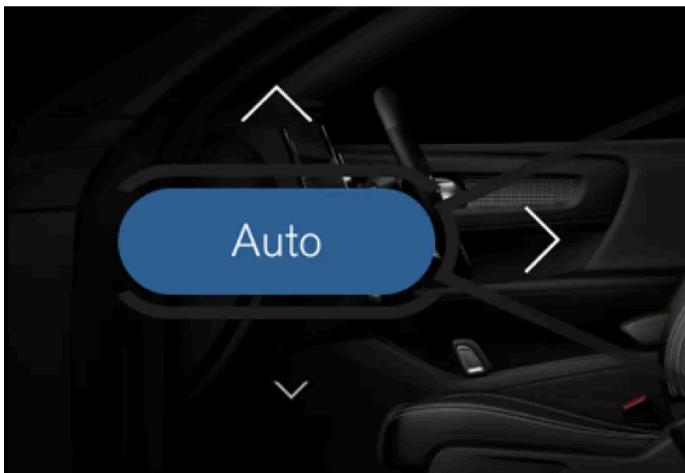

Botón de regulación automática de climatización y flechas de distribución de aire.

Climatización de estacionamiento

Dentro de **Aparcado** puede regularse la climatización de estacionamiento del vehículo.

Configuración

Dentro de **•••** pueden realizarse ajustes de climatización adicionales.

Botones físicos en la parte trasera de la consola del túnel*

En la parte trasera de la consola del túnel se incluyen botones físicos para la regulación de la calefacción del asiento trasero.

* Opcional/accesorio.

[1] Si se ha desactivado la sincronización de temperatura se mostrará la temperatura correspondiente tanto del lado del conductor como del acompañante.

8.2. Distribución del aire

8.2.1. Activar y desactivar la recirculación de aire

La recirculación de aire impide la entrada de aire de calidad deficiente, gases de escape, etc., desde el exterior, mediante la reutilización del aire del habitáculo por parte del climatizador.

- 1 Abra la visualización de climatización en la pantalla central pulsando el botón de temperatura en el centro de la parte inferior de la pantalla central.



Pulse el botón de recirculación de aire.

- La recirculación de aire se conecta o desconecta y el botón se enciende o se apaga.

 **Importante**

Si el aire del automóvil recircula demasiado tiempo, hay riesgo de que los cristales se empañen.

 **Nota**

La recirculación de aire no puede conectarse cuando está activado el desempañado máximo.

 **Nota**

Si el sensor de calidad de aire del sistema detecta que el aire exterior está contaminado, se cerrará la admisión de aire y se activará automáticamente la recirculación de este.

8.2.2. Activar o desactivar la programación de hora para la recirculación de aire

La recirculación de aire impide la entrada de aire de calidad deficiente, gases de escape, etc., desde el exterior, mediante la reutilización del aire del habitáculo por parte del climatizador.

Se puede ajustar que el temporizador de recirculación de aire esté conectado y desconectado. Con el temporizador activado, la recirculación se desconecta automáticamente después de 20 minutos.

- 1 Abra la visualización de climatización en la pantalla central pulsando el botón de temperatura en el centro de la parte inferior de la pantalla central.
- 2 Pulse **•••**.
- 3 Seleccione el ajuste deseado en **Temporizador de recirculación** para activar/desactivar el temporizador de recirculación de aire.

8.2.3. Conectar o desconectar desempañado máximo

El desempañador se utiliza con potencia máxima para desempañar y deshelar rápidamente las lunas.

El desempañado máximo desconecta la regulación automática de la climatización y la recirculación de aire, conecta el aire acondicionado y cambia el nivel de ventilación a 5 y la temperatura a HI.

Nota

El nivel de sonido aumenta cuando el nivel de ventilación se cambia a 5.

Cuando se desconecta el desempañado máximo, el climatizador vuelve a los ajustes anteriores.

Activar o desactivar el desempañado máximo desde la consola central

En la consola del centro se encuentra un botón físico para acceder rápidamente al desempañado máximo.

En los automóviles dotados de parabrisas térmico*, la primera pulsación activa la calefacción eléctrica y la siguiente potencia máxima de desempañador. Una tercera pulsación desactiva ambos.



Botón físico en la consola central.

Vehículos sin calefacción eléctrica en parabrisas:

- 1 Pulse el botón.
 - El desempañador máximo se activa/desactiva y el botón se enciende/apaga. Mientras el desempañador máximo permanece activado no se sincroniza la temperatura de las distintas zonas de climatización.

Vehículos con calefacción eléctrica en parabrisas:

- 1 Pulse varias veces el botón para alternar entre los tres niveles:
 - Calefacción eléctrica del parabrisas conectada
 - Calefacción eléctrica del parabrisas conectada y desempañado máximo
 - Desconectado.
 - Se conecta y desconecta la calefacción eléctrica del parabrisas y el botón se enciende o se apaga.

i Nota

El desempañado máximo se inicia con cierto retraso para evitar un aumento corto del nivel de ventilación si se desconecta la calefacción del parabrisas pulsando dos veces el botón.

Activar o desactivar el desempañado máximo desde la pantalla central

1 Abra la visualización de climatización en la pantalla central pulsando el botón de temperatura en el centro de la parte inferior de la pantalla central.



Pulse el botón de desempañador máximo.

- El desempañador máximo se activa/desactiva y el botón se enciende/apaga. Mientras el desempañador máximo permanece activado no se sincroniza la temperatura de las distintas zonas de climatización.

* Opcional/accesorio.

8.2.4. Distribución del aire

El climatizador distribuye el aire que entra en el habitáculo por diferentes toberas de ventilación.

Distribución del aire automática y manual

Cuando está en marcha la climatización automática, la distribución del aire es automática. En caso necesario, la distribución del aire puede regularse manualmente.

Toberas de ventilación regulables

Algunas toberas de ventilación del automóvil son regulables, lo que significa que es posible abrir, cerrar o dirigir el flujo de aire procedente de la tobera.

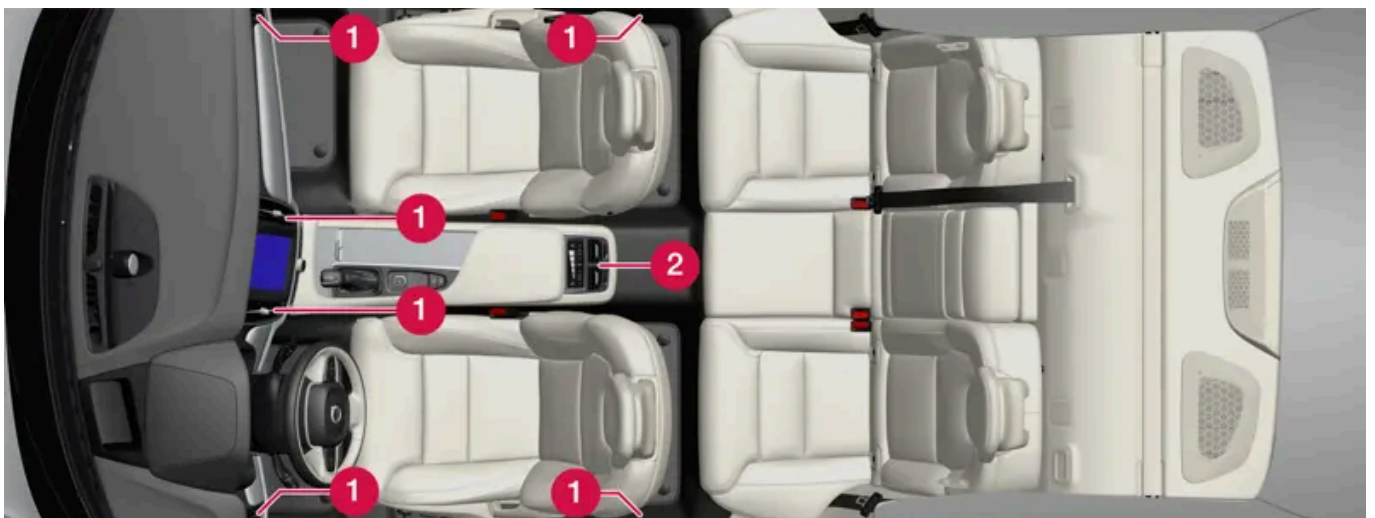

Ubicación de las toberas de ventilación regulables en el habitáculo.

- 1 Con sistema de 2 zonas - cuatro en el tablero de instrumentos y una en cada montante entre la puerta delantera y la trasera.
- 2 Se añade con sistema de 4 zonas* - dos atrás en la consola del túnel.

* Opcional/accesorio.

8.2.5. Modificar la distribución de aire

La distribución del aire puede ajustarse manualmente en caso necesario.

- 1 Abra la visualización de climatización en la pantalla central pulsando el símbolo de temperatura en el centro de la parte inferior de la pantalla central.
 - 2 Los botones de distribución de aire de la vista de climatización se encuentran en la parte central en torno al botón **AUTO**, de arriba hacia abajo.
 - Distribución del aire - toberas de desempañado del parabrisas
 - Distribución del aire - toberas de ventilación en el tablero de instrumentos y la consola central
 - Distribución del aire - toberas de ventilación del sueloPulse uno o varios de los botones de distribución del aire para abrir o cerrar la corriente de aire correspondiente.
- La distribución del aire se ajusta y los botones se encienden o apagan.
Si se desmarcan todos los botones de distribución de aire en el modo manual, se restituye la regulación automática del climatizador.
-

8.2.6. Abrir, cerrar y dirigir las toberas de ventilación

Algunas toberas de ventilación del habitáculo pueden abrirse, cerrarse y dirigirse de forma independiente.

Si la tobera externa del automóvil se dirige hacia la ventanilla se puede eliminar el vaho.

Si las toberas externas del automóvil se dirigen hacia el interior en días de mucho calor, se conseguirá un ambiente agradable en el habitáculo.

Abrir y cerrar las toberas de ventilación

Toberas de ventilación en el tablero de instrumentos:

- 1 Gire el mando giratorio situado en el centro de la tobera de ventilación para abrir o cerrar el flujo de aire procedente de la tobera.

Cuando la señal del mando está en sentido vertical, la corriente de aire es la máxima.

Toberas de ventilación en los montantes de las puertas y en la parte posterior de la consola del túnel*:

- 1 Gire la rueda selectora situada bajo la tobera de ventilación para abrir y cerrar el flujo de aire procedente de la tobera.

Cuanto más se vean líneas blancas de la tobera, mayor es el flujo de aire.

Dirigir las toberas de ventilación.

- 1 Desplace la palanca situada en el centro de la tobera de ventilación en horizontal y en vertical para dirigir el flujo de aire procedente de la tobera.

* Opcional/accesorio.

8.3. Calidad de aire

8.3.1. Calidad de aire

La selección de material del habitáculo y el sistema de filtrado del aire garantizan la calidad de aire del habitáculo.

Material en el habitáculo

El interior del habitáculo está diseñado para ser cómodo y agradable, incluso para los que padecen de alergia y asma.

Las alfombrillas del habitáculo y el maletero son desmontables y fáciles de extraer y limpiar.

Utilice detergentes y productos para el cuidado del automóvil recomendados por Volvo para limpiar el interior.

Sistema de filtrado del aire

Además del filtro del habitáculo, el automóvil está equipado con otros sistemas de filtrado del aire que ayudan a mantener una estupenda calidad de aire en el habitáculo.

8.3.2. Advanced Air Cleaner*

Advanced Air Cleaner es un purificador de aire completamente automático que captura en el filtro del habitáculo los contaminantes en forma de pequeñas partículas en suspensión y gases de escape, lo que mejora la climatización del habitáculo.

Esta función se inicia automáticamente cuando se pone en marcha el ventilador.

Las pequeñas partículas en suspensión del aire a veces se denominan $PM_{2,5}$ (partículas menores de $2,5 \mu m$). La cantidad de dichas partículas en el automóvil se mide mediante uno de los sensores de climatización del vehículo. La cantidad de estas partículas en el automóvil se presenta en la aplicación descargable Air Quality.

* Opcional/accesorio.

8.3.3. CleanZone*

La función CleanZone comprueba e indica si se cumplen o no todas las condiciones de buena calidad de aire en el habitáculo.

Si no se cumplen las condiciones, el texto **CleanZone**, que se muestra en la visualización de la climatización, es blanco.

Cuando se cumplen todas las condiciones, el texto cambia de color a azul para indicarlo.

Condiciones que deben cumplirse:

- Que estén cerradas todas las puertas y el portón trasero.
- Que estén cerradas todas las ventanillas y el techo panorámico*.
- Que esté activado el ventilador del habitáculo.
- Que esté desactivada la recirculación.

Nota

CleanZone no indica que la calidad de aire sea buena, sino que se cumplen las condiciones necesarias para una buena calidad de aire.

* Opcional/accesorio.

8.3.4. Clean Zone Interior Package *

El Clean Zone Interior Package (CZIP) incluye una serie de modificaciones que eliminan todavía más sustancias causantes de, por ejemplo, alergias y asma.

Componentes integrantes:

- Ampliación del sistema de ventilación, el ventilador se activa cuando se desactiva el cierre del automóvil con la llave. A continuación, el ventilador llena el habitáculo con aire limpio. La función se pone en marcha en caso necesario y se desconecta automáticamente al cabo de un rato o cuando se abre una de las puertas del habitáculo. El intervalo de funcionamiento del ventilador se reduce sucesivamente debido a la menor necesidad durante los primeros 4 años del automóvil.
- Sistema de calidad de aire automático Interior Air Quality System (IAQS).

* Opcional/accesorio.

8.3.5. Interior Air Quality System *

El Interior Air Quality System (IAQS) es un sistema automático de calidad de aire que separa gases y partículas para reducir la concentración de olores y contaminaciones en el habitáculo.

El IAQS forma parte del Clean Zone Interior Package (CZIP) y filtra el aire del habitáculo de impurezas como partículas, hidrocarburos, óxidos de nitrógeno y ozono troposférico.

Si el sensor de calidad de aire del sistema detecta que el aire exterior está contaminado, se cierra la entrada de aire y se activa la recirculación.

 **Nota**

En los climas fríos, la recirculación se limita para evitar la formación de vaho.

Si se forma vaho, deben utilizarse las funciones de desempañado del parabrisas, las ventanillas y la luneta trasera.

* Opcional/accesorio.

8.3.6. Filtro de habitáculo

El contenido de este manual representa el estado del manual del usuario en el momento de su impresión y puede que no sea completamente válido en un futuro. Para obtener más información, consulte la primera página del aviso de descargo de responsabilidad completo.
289 / 793

Todo el aire que entra en el habitáculo del automóvil se depura con un filtro.

Cambio del filtro del habitáculo

Para continuar teniendo una climatización eficaz, el filtro debe cambiarse de forma periódica. Siga el intervalo de cambio recomendado del programa de servicio de Volvo. Al conducir en ambientes muy contaminados, puede ser necesario cambiar el filtro con mayor frecuencia.

Nota

Hay distintos tipos de filtro de habitáculo. Asegúrese de montar un filtro adecuado.

8.3.7. Depuración del aire*

La depuración de aire del automóvil antes de iniciar la marcha se utiliza para mejorar la calidad del aire del habitáculo.

La depuración de aire se puede activar directamente desde la pantalla central o en la aplicación Volvo Cars, pero también se inicia de forma automática al finalizar la preclimatización.

Esta función se sirve de la ventilación para introducir aire fresco en el habitáculo y a continuación hace circular el aire a través del filtro de habitáculo del climatizador.

Puede realizarse un seguimiento del nivel de partículas pequeñas ($PM_{2.5}$) en el habitáculo en la aplicación Volvo Cars, dentro del ciclo de prelimpieza.

* Opcional/accesorio.

8.3.8. Activación y desactivación de la depuración de aire*

La depuración de aire mejora la calidad del aire del habitáculo antes de iniciar la conducción.

La función se activa directamente desde la pantalla central o con la aplicación Volvo Cars.

- 1 Abra la visualización de climatización en la pantalla central pulsando el botón de temperatura en el centro de la parte inferior de la pantalla central.
- 2 Pulse **Aparcado**.
- 3 Pulse **Iniciar filtrado de aire** para activar de inmediato la depuración de aire.

 **Nota**

Se inicia una depuración del aire* de forma automática al finalizar la preclimatización.
Las ventanas y puertas deberán estar cerradas para poder realizar la depuración del aire.

* Opcional/accesorio.

8.3.9. Aplicación Air Quality

La aplicación Air Quality es un servicio que visualiza la cantidad medida de pequeñas partículas en suspensión presentes en el aire dentro y fuera del automóvil a lo largo del tiempo.

Un sensor de climatización mide la cantidad de partículas PM_{2,5} (partículas inferiores a 2,5 µm) en el habitáculo^[1]. La cantidad de contaminación en el exterior del automóvil la comprueba un servicio externo y está basada en datos modelados.

^[1] La disponibilidad de datos sobre polen varía según el mercado.

8.4. Climatización de estacionamiento

8.4.1. Prelimpieza

8.4.1.1. Depuración del aire *

La depuración de aire del automóvil antes de iniciar la marcha se utiliza para mejorar la calidad del aire del habitáculo.

La depuración de aire se puede activar directamente desde la pantalla central o en la aplicación Volvo Cars, pero también se inicia de forma automática al finalizar la preclimatización.

Esta función se sirve de la ventilación para introducir aire fresco en el habitáculo y a continuación hace circular el aire a través del filtro de habitáculo del climatizador.

Puede realizarse un seguimiento del nivel de partículas pequeñas (PM_{2,5}) en el habitáculo en la aplicación Volvo Cars, dentro del ciclo de prelimpieza.

* Opcional/accesorio.

8.4.1.2. Activación y desactivación de la depuración de aire*

La depuración de aire mejora la calidad del aire del habitáculo antes de iniciar la conducción.

La función se activa directamente desde la pantalla central o con la aplicación Volvo Cars.

- 1 Abra la visualización de climatización en la pantalla central pulsando el botón de temperatura en el centro de la parte inferior de la pantalla central.
- 2 Pulse **Aparcado**.
- 3 Pulse **Iniciar filtrado de aire** para activar de inmediato la depuración de aire.

Nota

Se inicia una depuración del aire* de forma automática al finalizar la preclimatización.

Las ventanas y puertas deberán estar cerradas para poder realizar la depuración del aire.

* Opcional/accesorio.

8.4.2. Climatización de estacionamiento*

Climatización de estacionamiento es un nombre que agrupa distintas funciones que mejoran la climatización del habitáculo cuando el automóvil se encuentra aparcado.



Las funciones pertenecientes a la climatización de estacionamiento se controlan desde la pestaña **Aparcado** en la vista de climatización de la pantalla central. La visualización del climatizador se abre pulsando sobre el símbolo de temperatura en la parte inferior central de la pantalla del conductor.

* Opcional/accesorio.

8.4.3. Símbolos y mensajes de climatización de estacionamiento *

En la pantalla del conductor pueden mostrarse una serie de símbolos y mensajes acerca de la climatización de estacionamiento.

Los mensajes relacionados con la climatización de estacionamiento también pueden aparecer en un dispositivo que disponga de la aplicación Volvo Cars*.

Símbolo	Mensaje	Significado
	Climatización Aparcamiento Revisión necesaria	La climatización de estacionamiento está fuera de servicio. Póngase en contacto con un taller ^[1] para revisar la función tan pronto como sea posible.
	Climatización aparcamiento no disponible temporalmente	La climatización de estacionamiento está temporalmente fuera de servicio.

* Opcional/accesorio.

^[1] Recomendamos los servicios de un taller autorizado Volvo.

8.4.4. Temperatura de confort durante el estacionamiento *

La temperatura en el habitáculo del vehículo puede mantenerse estable cuando el vehículo está aparcado, por ejemplo, si es necesario apagar el motor aunque el conductor o los pasajeros desean seguir sentados en el vehículo disfrutando de una temperatura agradable.

El mantenimiento de la temperatura de confort solo puede activarse directamente desde la pantalla central.

La función aprovecha varios sistemas en diferentes situaciones:

- El calor residual del motor calienta el habitáculo a una temperatura agradable en días de baja temperatura exterior.
- La ventilación refrigeradora en caso de altas temperaturas dentro del habitáculo mediante la inyección de aire exterior.

Advertencia

No abandone nunca en el automóvil a niños u otras personas que no puedan salir de este por sí mismos.

i Nota

El mantenimiento de la temperatura de confort se desactiva cuando se cierra el vehículo desde fuera para no utilizar el calor residual de forma innecesaria. El sistema está pensado para utilizarse con el fin de mantener una temperatura agradable cuando el conductor o el acompañante se quedan en el vehículo.

El mantenimiento de la climatización de confort en días de baja temperatura exterior está limitado en el tiempo, dependiendo de la cantidad de calor residual que esté disponible.

* Opcional/accesorio.

8.4.5. Activar o desactivar la temperatura de confort durante el estacionamiento*

El mantenimiento de la temperatura de confort mantiene estable la temperatura en el habitáculo después de conducir. La función puede activarse directamente desde la pantalla central.



Abra la vista de climatización en la pantalla central pulsando el símbolo situado en el centro del área de climatización.

2 Pulse **Usar calor del motor** para activar la temperatura de confort.

➤ El mantenimiento de la temperatura de confort se conecta o desconecta y el botón se enciende o se apaga.

i Nota

No es posible activar el mantenimiento de la temperatura de confort si el motor no tiene suficiente calor residual para conservar la temperatura del habitáculo o si la temperatura exterior es superior a 20 °C (68 °F).

i Nota

El mantenimiento de la temperatura de confort se desactiva cuando se cierra el vehículo desde fuera para no utilizar el calor residual de forma innecesaria. El sistema está pensado para utilizarse con el fin de mantener una temperatura agradable cuando el conductor o el acompañante se quedan en el vehículo.

El mantenimiento de la climatización de confort en días de baja temperatura exterior está limitado en el tiempo, dependiendo de la cantidad de calor residual que esté disponible.

* Opcional/accesorio.

8.5. Climatización

El automóvil está equipado con climatizador electrónico. El climatizador enfría o calienta y deshumedece el aire del habitáculo.

Todas las funciones del climatizador se regulan desde la pantalla central y los botones físicos en la consola central.

Algunas funciones del asiento trasero también pueden regularse desde el control de climatización* en la parte trasera de la consola del túnel.

La mayoría de las funciones de climatización también pueden manejarse mediante control por voz. Ciertas funciones precisan conexión a internet para poder controlarse por voz.

Nota

En caso necesario puede usarse el climatizador para enfriar el sistema multimedia de la pantalla central. En esos casos se mostrará el mensaje **Refrigeración del sistema multimedia** en la pantalla del conductor.

* Opcional/accesorio.

8.6. Revisión del climatizador

El mantenimiento y la reparación del sistema de aire acondicionado debe confiarse exclusivamente a un taller autorizado.

Localización de averías y reparación

El dispositivo de aire acondicionado contiene localizadores fluorescentes. En la detección de fugas se emplea luz ultravioleta.

Volvo recomienda que se ponga en contacto con un taller autorizado Volvo.

El climatizador del vehículo utiliza un refrigerante sin freón: R1234yf. Encontrará información sobre el refrigerante en la etiqueta situada en el interior del capó.

Advertencia

El equipo de aire acondicionado está provisto de fluido refrigerante R1234yf bajo presión. Según SAE J2845 (Technician Training for Safe Service and Containment of Refrigerants Used in Mobile A/C System), la revisión y reparación del sistema del fluido refrigerante deberá ser realizada por técnicos debidamente preparados y certificados para garantizar la seguridad del sistema.

8.7. Activar o desactivar la ventilación del asiento delantero*

Los asientos pueden ventilarse para, por ejemplo, ofrecer un mayor confort en climas cálidos.

El sistema de ventilación está compuesto de ventiladores en los asientos y los respaldos que aspiran aire por el tapizado del asiento. El efecto de refrigeración aumenta cuanto más frío esté el aire del habitáculo. El sistema puede conectarse cuando el motor está en marcha.

1



Pulse el botón del volante y de los asientos izquierdo y derecho en la barra de climatización de la pantalla central para abrir el control del asiento y el volante.

Si el vehículo no está equipado con calefacción eléctrica de los asientos o del volante (para el lado del conductor), el botón de los asientos ventilados estará directamente disponible en el área de climatización.

2



Pulse varias veces el botón de ventilación de los asientos para cambiar entre tres niveles: **Alta**, **Media** y **Baja**.

➤ El nivel se modifica y el botón muestra el nivel programado.

* Opcional/accesorio.

8.8. Climatización - sensores

El climatizador cuenta con una serie de sensores para ayudar a regular la climatización del automóvil. No cubra ni bloquee los sensores con prendas u otros objetos.

Ubicación de los sensores

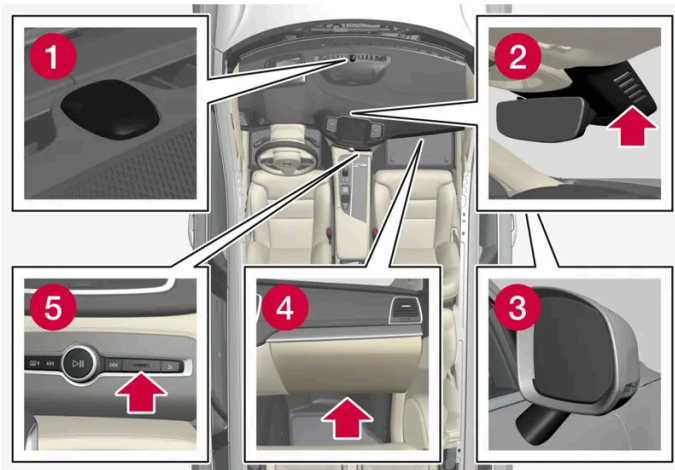

- 1 Sensor solar en la parte superior del tablero de instrumentos.
- 2 Sensor de humedad, en la cubierta junto al retrovisor interior.
- 3 Sensor de temperatura exterior - en el retrovisor exterior izquierdo.
- 4 Sensor de partículas pequeñas suspendidas en el aire*, en la parte inferior de la guantera.
- 5 Sensor de temperatura del habitáculo, junto a los botones físicos de la consola central.

El Interior Air Quality System* incluye también un sensor de calidad de aire que está instalado en la entrada de aire del climatizador.

* Opcional/accesorio.

8.9. Zonas de climatización

El número de zonas de climatización en que está dividido el automóvil determina la posibilidad de programar diferentes temperaturas para distintas partes del habitáculo.

2 zonas

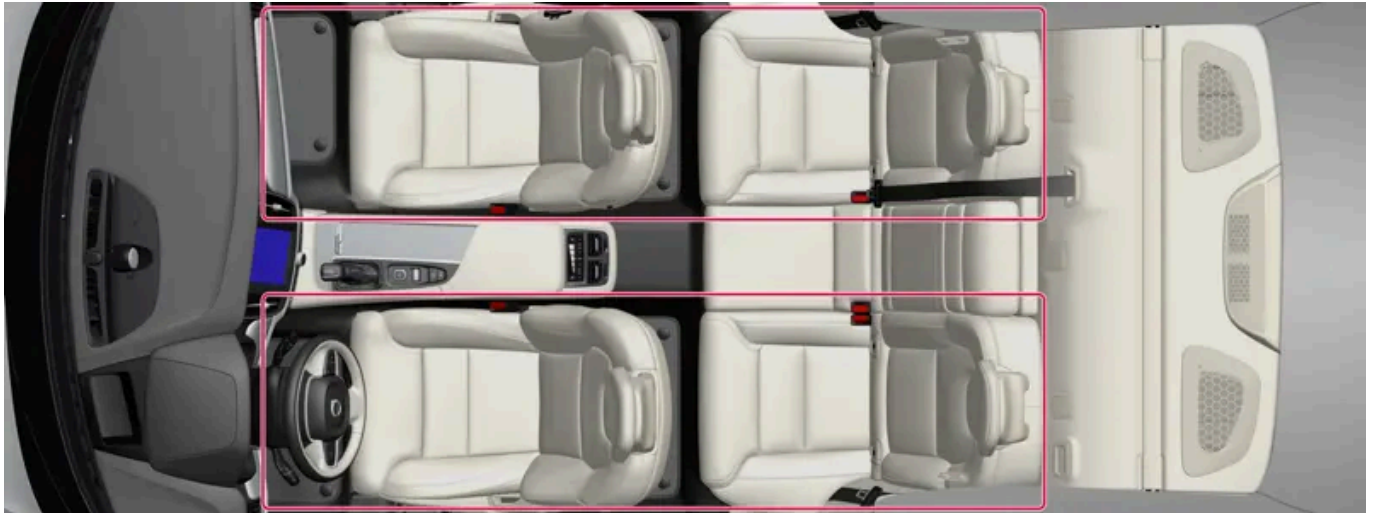

Climatización de 2 zonas.

Con el sistema de 2 zonas, la temperatura del habitáculo puede ajustarse de forma independiente en el lado izquierdo y el lado derecho.

4 zonas*

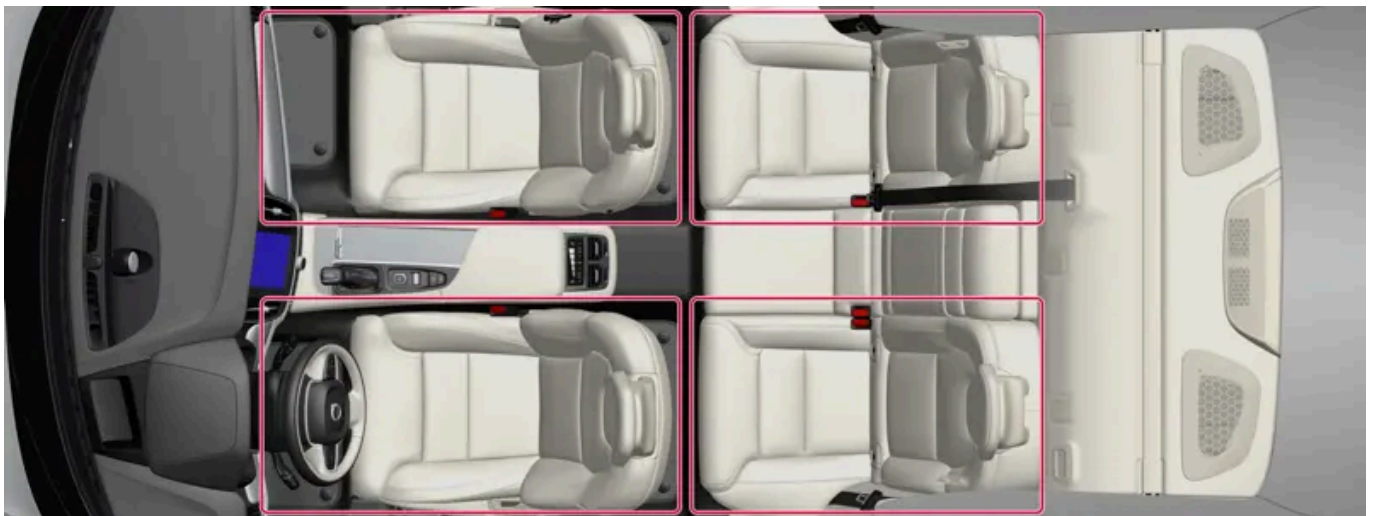

Climatización de 4 zonas.

Con el sistema de 4 zonas, la temperatura del habitáculo puede ajustarse de forma independiente en el lado izquierdo y derecho tanto en el asiento delantero como en el trasero.

* Opcional/accesorio.

8.10. Temperatura experimentada

El climatizador regula la climatización del habitáculo según la temperatura experimentada, y no la real.

La temperatura seleccionada en el habitáculo se corresponde con la sensación física según la temperatura ambiente, la velocidad del aire, la humedad, la exposición al sol, etc. dentro y fuera del automóvil.

El sistema incluye un sensor solar que detecta el lado de donde viene la luz del sol. A causa de ello, la temperatura puede ser diferente en las toberas de ventilación de los lados derecho e izquierdo aunque esté ajustada la misma temperatura en ambos lados.

9. Llave, cierres y alarma

9.1. Llave

9.1.1. Perfiles de usuario

9.1.1.1. Perfiles de usuario

Muchos de los ajustes realizados en el automóvil pueden guardarse en un perfil de usuario personal.

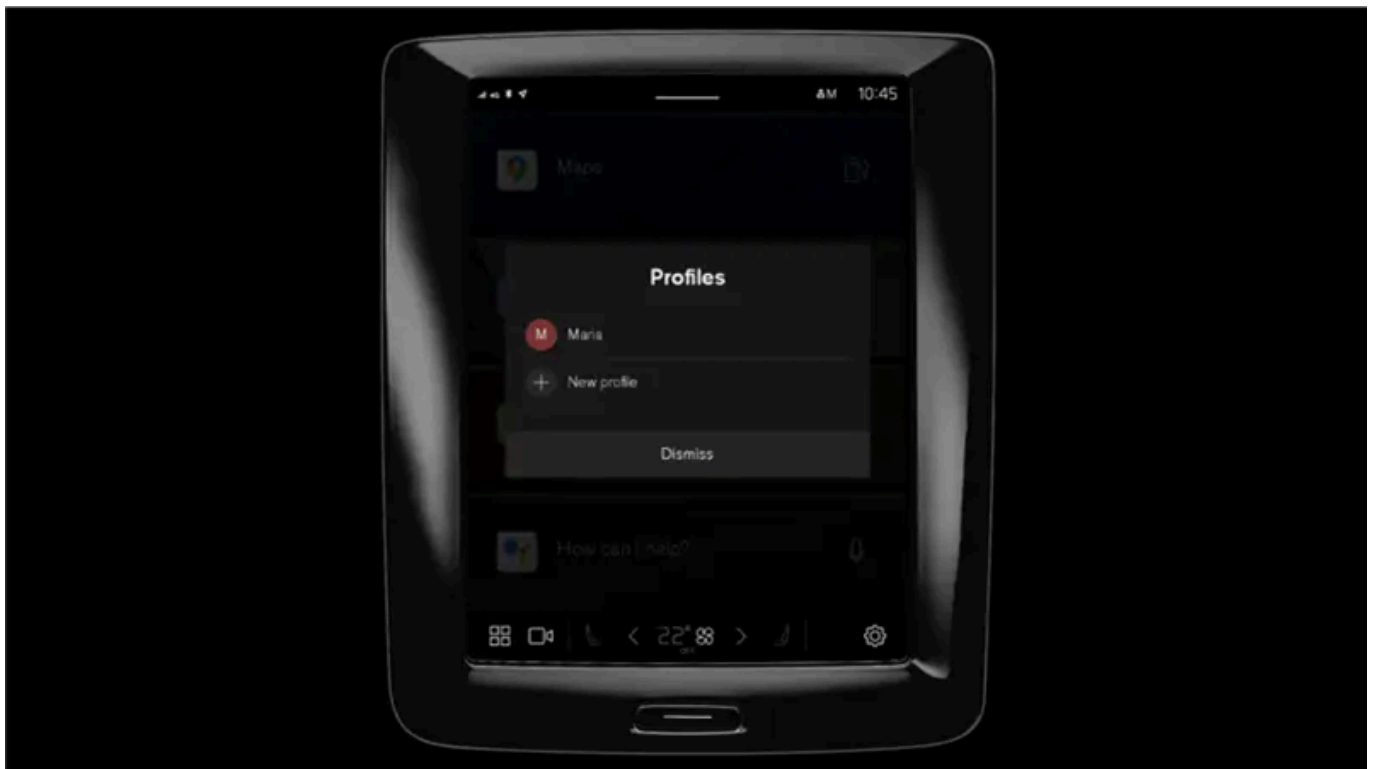

En el primer uso o tras un restablecimiento de fábrica, el perfil **Propietario** es el predeterminado y se activa en el vehículo.

El perfil **Propietario** posee privilegios de administrador y no se puede borrar.

Baje la vista de notificación para acceder a los perfiles de usuario.

En el campo de estado aparece un símbolo  junto con las iniciales del perfil activo. Al cerrar sesión del sistema no se muestran símbolos/iniciales en el campo de estado.

Selección automática de perfil

La llave puede vincularse a un perfil específico. De este modo se selecciona automáticamente el perfil con todos sus ajustes cada vez que se identifica la llave específica en la desactivación del cierre del automóvil o en la apertura de la puerta del conductor.

Se activará el perfil más reciente si la llave no está vinculada a un perfil específico.

Aspectos generales sobre ajustes

Los cambios en los ajustes del automóvil se guardan de distintas maneras, según la categoría a la que pertenezcan. Los ajustes puede ser personales, globales o adaptados a un ciclo de conducción.

Configuración personal

Los ajustes personales se guardan en un perfil activo.

Existen dos tipos de ajustes personales.

- Configuración de funciones del automóvil: Ajustes relacionados con el apoyo al conductor, la climatización del lado del conductor, el asiento del conductor, los retrovisores exteriores y la iluminación interior y exterior. Estos ajustes mantienen sus valores al añadir un perfil o cerrar sesión de un perfil activo.
- Ajustes de sonido y multimedia: Ajustes relacionados con la navegación, los sistemas de audio y multimedia, aplicaciones y cuentas vinculadas. Estos ajustes retornan a los valores predeterminados al añadir un perfil o cerrar sesión de un perfil activo.

Configuración global

Los ajustes globales no se modifican al cambiar el perfil. Continúan iguales al margen del perfil que está activo. Ejemplos de ajustes globales: climatización del lado del acompañante, función de memoria del asiento del acompañante y determinados ajustes del sistema.

Ajustes predeterminados de ciclo de conducción

Una serie de ajustes retoman su valor predeterminado^[1] después de un ciclo de conducción.

Existe la posibilidad de modificar los valores de dichos ajustes durante la conducción. En el siguiente ciclo de conducción, los ajustes regresarán a su valor predeterminado.

^[1] Los ajustes predeterminados pueden variar según el mercado

9.1.1.2. Vincular la llave al perfil de usuario

La llave puede vincularse a un perfil específico. De este modo se selecciona automáticamente el perfil con todos sus ajustes cada vez que se identifica la llave específica al desbloquear o abrir la puerta del conductor.

Si no se ha vinculado la llave a un perfil, se activará el último perfil utilizado en la puesta en marcha del automóvil. En el primer arranque se selecciona de forma automática el perfil **Propietario**.

Vincular la llave al perfil

Nota

Si la llave ha estado previamente vinculada a otro perfil, se trasladará la anterior vinculación al perfil activo.

- 1 Pulse .
- 2 Seleccione **Perfiles**.
- 3 Seleccione **Conecte la llave al perfil** para vincular la llave seleccionada a un perfil.

Solo se puede vincular un perfil a la llave usada en ese momento en el automóvil. Si hay varias llave en el vehículo, se muestra el mensaje **Se ha encontrado más de una llave**. Coloque la llave que desee conectar en el lector de copia de seguridad situado en la consola central.



Ubicación del lector de seguridad en la consola del túnel.

Desvincular llave de un perfil

- 1 Pulse .
- 2 Seleccione **Perfiles**.
- 3 Seleccione **Desconecte la llave del perfil** para eliminar un perfil activo de la llave vinculada.

Se puede desvincular una llave de un perfil aunque la llave no se encuentre dentro del automóvil.

9.1.1.3. Gestionar perfiles de usuario

El contenido de este manual representa el estado del manual del usuario en el momento de su impresión y puede que no sea completamente válido en un futuro. Para obtener más información, consulte la primera página del aviso de descargo de responsabilidad completo.

Se puede cambiar a otro perfil incluso cuando la llave empleada se encuentra vinculada a otro perfil.

Crear un perfil

- 1 Baje la vista de notificación para acceder a los perfiles de usuario.
- 2 Pulse en perfil activo.
- 3 Seleccione **Nuevo perfil**.
- 4 Se crea el perfil.
 - > El perfil se configura como perfil activo.

Se le guiará a través de un proceso interactivo para configurar el nuevo perfil. Ahí puede elegir emparejar un teléfono con el automóvil o conectar al perfil diferentes cuentas, por ejemplo Volvo ID. También existe la posibilidad de omitir ciertos pasos para completarlos más adelante.

Se pueden crear un máximo de seis perfiles.

Seleccionar perfil

- 1 Baje la vista de notificación para acceder a los perfiles de usuario.
- 2 Pulse en perfil activo.
- 3 Aparecen los perfiles seleccionables.
- 4 Escoja el perfil deseado.
 - > El perfil se selecciona y el sistema carga sus ajustes.

Nota

Para cancelar el desplazamiento del asiento al cambiar el perfil, pulse cualquier botón del cojín del asiento.

Salir del perfil

- 1 Baje la vista de notificación para acceder a los perfiles de usuario.
- 2 Seleccione **Cerrar sesión**.
 - > El cierre de sesión se realiza desde el perfil en cuestión. Ya no se podrá acceder a cuentas vinculadas a dicho perfil.

El contenido de este manual representa el estado del manual del usuario en el momento de su impresión y puede que no sea completamente válido en un futuro. Para obtener más información, consulte la primera página del aviso de descargo de responsabilidad completo.

- 3 El sistema se sitúa en modo desconectado y los ajustes modificados no se guardarán en ningún perfil.

 **Nota**

La creación, selección y cierre del perfil de usuario solo es posible con el automóvil detenido.

9.1.1.4. Ajustes de perfil

Desde los ajustes de perfil puede modificarse, entre otros, el nombre de perfil, añadir o eliminar llaves vinculadas, conectar diversas cuentas (por ejemplo, el Volvo ID), activar el bloqueo de pantalla y borrar un perfil activo.

Activar bloqueo de pantalla

Al activar el bloqueo de pantalla se necesitará una contraseña para poder utilizar un perfil activo.

- 1 Pulse .
- 2 Seleccione **Perfiles**.
- 3 Seleccione **Bloqueo de la pantalla**.
- 4 Seleccione tipo de bloqueo de pantalla y active.
 - El bloqueo de pantalla se mostrará en la pantalla central al cambiar a un perfil y cada vez que se reinicie el sistema.

Borrar perfil

Los ajustes que se han guardado en uno o varios perfiles pueden borrarse únicamente con el vehículo detenido.

- 1 Pulse .
- 2 Seleccione **Perfiles**.
- 3 Seleccione **Eliminar este perfil**.
 - Se eliminará la información del usuario y las vinculaciones del perfil.
- 4 El sistema se sitúa en modo desconectado y los ajustes modificados no se guardarán en ningún perfil.

Ser administrador

Se puede convertir en administrador uno de los perfiles.

- 1 Pulse .
- 2 Seleccione **Perfiles**.
- 3 Seleccione **Convertirse en administrador**.

Cambiar nombre de perfil

- 1 Pulse .
- 2 Seleccione **Perfiles**.
- 3 Pulse **Editar** en el nombre de perfil actual.
- 4 Cambie el nombre del perfil y confirme el cambio.

9.1.1.5. Vincular cuenta al perfil de usuario

Existe la posibilidad de añadir cuentas a un perfil de usuario seleccionado. Las cuentas que pueden añadirse son, por ejemplo, Volvo ID y Google.

Añadir una cuenta

- 1 Pulse .
- 2 Seleccione **Perfiles**.
- 3 Seleccione **Cuentas**.
- 4 Seleccione **añadir cuenta**.
- > Aparecerá una lista de las cuentas que pueden agregarse.
- 5 Seleccione la cuenta deseada.

Siga luego las instrucciones mostradas. Las instrucciones dependen del tipo de cuenta elegido.

9.1.2. Inmovilizador electrónico

El inmovilizador electrónico es un dispositivo antirrobo que impide conducir el vehículo si no se encuentra la llave correcta.

El vehículo solo puede arrancarse con la llave correcta.

9.1.3. Llaves

Las llaves físicas del automóvil están disponibles en diferentes variantes. El automóvil detecta si hay una llave ubicada en la parte delantera del habitáculo, permitiendo en ese caso la puesta en marcha.



Los tipos de llave disponibles son la llave estándar, la llave sin botones (Key Tag)* y la Care Key.^[1]

La llave estándar y la Care Key cuentan con botones. Pueden encargarse a posteriori más llaves aparte de las incluidas de fábrica. Para los vehículos dotados de activación y desactivación de cierre sin llave* puede adquirirse como accesorio una llave más pequeña, ligera y sin botones (Key Tag).

Para arrancar el automóvil debe situarse una llave en la parte delantera del habitáculo.

En automóviles equipados con el bloqueo o desbloqueo sin llave (Passive Entry)*, la llave puede estar en cualquier sitio del vehículo para poder arrancarlo.

Las llaves pueden vincularse a diferentes perfiles de usuario para guardar los ajustes personales en el vehículo.

Advertencia

La llave contiene una pila de botón. Mantenga fuera del alcance de los niños tanto las pilas nuevas como las usadas. Si se tragan las pilas accidentalmente, pueden ocasionar lesiones graves.

Si se detectan daños, por ejemplo, si la tapa de las pilas no cierra bien, no se debe utilizar el producto. Mantenga los productos defectuosos fuera del alcance de los niños.

Llave estándar y sus botones



La llave incluye cuatro botones: uno en el lado izquierdo y tres en el derecho.

Cierre

Con una pulsación se activa el cierre del vehículo y habilita la alarma*.

Mantenga pulsado el botón para cerrar todas las ventanillas y el techo panorámico*.

Apertura

Con una pulsación se desactiva el cierre del vehículo e inhabilita la alarma*. Mantenga pulsado el botón para abrir todas las ventanillas al mismo tiempo. Puede utilizarse, por ejemplo, para ventilar rápidamente un vehículo a alta temperatura antes de subirse a él.

Portón trasero

Con una pulsación se inhabilita la alarma* y se desactiva el cierre del portón trasero. En los automóviles dotados de portón trasero eléctrico*, este se abre y cierra con una pulsación larga. Se emitirá una señal acústica en la apertura y cierre del portón

trasero.

Función de emergencia

La función de emergencia se utiliza en caso de emergencia para llamar la atención de otras personas. Si el botón se mantiene pulsado durante como mínimo 3 segundos o si se pulsa dos veces en el plazo de 3 segundos, se activan los intermitentes y la bocina del automóvil. La función puede desconectarse con el mismo botón de desbloqueo después de haber estado activada durante como mínimo 5 segundos. De lo contrario, se apagará automáticamente trascurridos 2 minutos y 45 segundos.

Advertencia

Si deja a alguien en el vehículo, asegúrese de que no funcionen los elevalunas ni el techo panorámico* llevándose la llave al salir del automóvil.

Nota

Las llaves encerradas dentro del automóvil se desactivan temporalmente y no podrán utilizarse hasta desactivar el cierre del vehículo con otra llave válida.

Llave sin botones (Key Tag)*

Con los vehículos dotados de la función de activación y desactivación de cierre sin llave se puede encargar como accesorio una llave sin botones. El arranque y la activación/desactivación sin llave del cierre se operan de la misma manera que con la llave estándar. La llave es resistente al agua hasta una profundidad de aproximadamente 10 metros (30 pies) y durante 60 minutos como máximo. Carece de hoja extraíble y la pila no puede remplazarse.

Care Key

Existe la opción de establecer un límite de velocidad que se activará al utilizar Care Key. Esta limitación está pensada para propiciar que el automóvil se conduzca de forma segura, por ejemplo, en caso de prestárselo a alguien.

En caso de alejar una llave activa del automóvil



Si la llave se aparta del vehículo con el motor en marcha aparecerá el mensaje de advertencia **No se detecta la llave del automóvil**. Consulte el **Manual del propietario para obtener más información**. en la pantalla del conductor, emitiéndose simultáneamente un aviso acústico en el cierre de la última puerta.

El mensaje desaparece al hacer regresar la llave al vehículo y pulsar luego el botón **O** del teclado derecho del volante o tras cerrar todas las puertas.

Interferencias

Las funciones de arranque y activación/desactivación del cierre sin llave* pueden sufrir interferencias ocasionadas por campos electromagnéticos y barreras.

i Nota

Evite guardar las llaves del automóvil cerca de objetos metálicos o dispositivos electrónicos (por ejemplo, móviles, tabletas, ordenadores portátiles o cargadores). A ser posible, a una distancia de más de 10-15 cm (4-6").

En caso de producirse interferencias, emplee la hoja extraíble de la llave para desactivar el cierre. Sitúe luego la llave en el lector de seguridad del portavasos para desconectar la alarma y poder poner en marcha el automóvil.

i Nota

En la lectura de la llave en el lector de seguridad, asegúrese de que no haya cerca del portavasos ninguna otra llave de vehículo, objetos metálicos ni dispositivos electrónicos (por ejemplo, móviles, tabletas, ordenadores portátiles o cargadores). Estos objetos pueden interferir el funcionamiento.

* Opcional/accesorio.

^[1] La imagen es esquemática. Los detalles pueden variar según el modelo de automóvil.

9.1.4. Pedir más llaves

Existe la posibilidad de encargar nuevas llaves si se precisa de un número superior al suministrado de serie, o si se pierde alguna de ellas. Si el vehículo está equipado con activación y desactivación sin llave del sistema de cierre* puede encargarse también una llave sin botones (Key Tag).

Para un mismo automóvil, pueden programarse y utilizarse hasta un total de doce mandos. Al pedir una nueva llave a posteriori, se añadirá otro perfil de conductor, uno por cada llave. Esto aplica también a la llave sin botones.

Pérdida de llave

En caso de extraviar una llave, podrá solicitarse una nueva a través de un concesionario o taller autorizado Volvo. Para prevenir posibles robos, el código de la llave extraviada se borra del sistema. En la visita al taller se requiere acceso a todas las llaves restantes.

* Opcional/accesorio.

9.1.5. Cambiar la pila de la llave

La pila de la llave puede sustituirse una vez gastada. La vida útil de la pila dependerá del grado de uso de la llave. La pila de la llave sin botones (Key Tag)* no es reemplazable.

i Nota

Todas las pilas tienen un límite de duración y, en algún momento, será necesario cambiarlas (no se aplica al Key Tag). La vida útil de la batería varía según la frecuencia con la que se utiliza el vehículo o la llave.



Deberá cambiarse la pila de la llave cuando se encienda el símbolo de información y aparezca el mensaje **Batería baja de la llave del automóvil**. Consulte su sustitución en el **Manual del propietario**, en la pantalla del conductor.

Otro indicio de un nivel bajo de carga en la pila es la reducción del alcance de la llave.

La pila de la llave sin botones (Key Tag)* no se puede sustituir. Al agotarse la pila puede solicitarse una nueva llave sin botones a un taller autorizado Volvo.

! Importante

Deposite las Key Tag usadas en un taller autorizado Volvo para que pueda eliminarse del sistema del automóvil. Aunque la pila se haya gastado, la llave se podrá seguir usando para poner en marcha el automóvil mediante un arranque de respaldo.

Apertura de la llave y sustitución de su pila

! Importante

Evite tocar con los dedos las superficies de contacto de las pilas nuevas. Ello perjudica el funcionamiento de la pila.

Coloque la llave con la parte delantera (donde el logotipo de Volvo) hacia arriba y la fijación de llavero hacia usted.

A la izquierda de la fijación de llavero hay un fiador. Si se encuentra en el lado equivocado, significa que en un anterior cambio de la pila se han intercambiado erróneamente la parte delantera y trasera.

1 **1**



Desplace a un lado el fiador de la fijación de llavero y saque la carcasa delantera hacia afuera del soporte deslizándola.

➤ La carcasa se soltará y podrá extraerse.

Bajo la carcasa hay otro fiador que permite soltar la parte trasera.

2 **2**



Desplace a un lado el fiador situado detrás de la carcasa delantera y saque la carcasa trasera hacia afuera de la fijación de llavero.

- La carcasa se soltará y podrá extraerse.
Bajo la carcasa se encuentra la tapa de la pila.

3 **3**



Gire la tapa de la pila a la izquierda hasta la posición OPEN. Puede usar, por ejemplo, un destornillador o una moneda.

Extraiga la tapa de la pila. Si resulta difícil desprenderla, puede sacarse haciendo palanca suavemente con una herramienta fina.

4 **4**



El lado (+) de la pila está hacia arriba. Suelte la pila presionando junto a su borde y levantándola a continuación.

5 **5**



Ponga una pila nueva con el polo (+) hacia arriba. No toque con los dedos los contactos de la pila de la llave.

Sitúe el borde de la pila bajo los dos fiadores de plástico más alejados.

Seguidamente, encaje la batería de modo que se sujete con el fiador superior de plástico.

i Nota

Utilice pilas con la denominación CR2032, 3 V.

i Nota

Volvo recomienda que las pilas de repuesto de la llave cumplan con UN Manual of Test and Criteria, Part III, sub-section 38.3. Las pilas suministradas o sustituidas por un taller autorizado Volvo cumplen con ese mismo criterio.

6



Recoloque la tapa de la pila y gírela a la derecha a la posición CLOSE.

7



Recoloque la carcasa trasera en el orden inverso a su desmontaje. La carcasa trasera no presenta ningún logotipo. Encaje la carcasa con un chasquido y, a continuación, deslice los últimos milímetros a su posición original.

➤ Se oirá otro clic cuando la carcasa se desliza a su posición correcta y queda fijada.

No debe dejarse huelgo alguno.

8 **8**



Dé la vuelta a la llave y recolocó la cubierta delantera del mismo modo que la trasera.

! **Advertencia**

Compruebe que la pila está bien colocada y con la polaridad correcta. Si la llave no se va a utilizar durante un periodo prolongado, retire la pila para evitar pérdidas de líquido y posibles daños. Las pilas dañadas o con pérdida de líquidos pueden ocasionar erosiones en la piel. Por tanto, utilice guantes protectores cuando maneje pilas dañadas.

- Mantenga las pilas fuera del alcance de los niños.
- No deje las pilas abandonadas en lugares donde las puedan tragar los niños o los animales.
- Las pilas no pueden: partirse en trozos, ponerse en cortocircuito o lanzarse al fuego.
- No cargue las baterías no recargables. Pueden explotar.
- Compruebe periódicamente posibles signos de desperfectos en los productos con pilas.

No se debe utilizar la llave si hay algún indicio de que esta o su pila han resultado dañados o presentan fugas. Mantenga los productos defectuosos fuera del alcance de los niños.

! **Importante**

Las baterías gastadas deben reciclarse de forma ecológica.

* Opcional/accesorio.

9.1.6. Activar o desactivar el cierre con los botones de la llave

Con los botones de la llave puede bloquearse y desbloquearse todo el automóvil.^[1]



Activar el cierre con los botones de la llave

- 1 Pulse el botón  para activar el cierre del automóvil.

Para activar la secuencia de bloqueo debe estar cerrada la puerta del conductor^[2]. En caso de estar abierta alguna de las otras puertas o el portón trasero, estos se bloquearán y habilitarán la alarma* nada más cerrarse. El sensor de movimiento* de la alarma se activa al cerrar y bloquear todas las puertas y el portón trasero.

Nota

Las llaves encerradas dentro del automóvil se desactivan temporalmente y no podrán utilizarse hasta desactivar el cierre del vehículo con otra llave válida.

Cierre con el portón trasero abierto

Nota

Si ha activado el cierre del automóvil pero el portón trasero sigue abierto, asegúrese de no dejar la llave en el compartimento de carga cuando se cierre el portón trasero^[3].

Desactivar el cierre con los botones de la llave

- 1 Pulse el botón  para desactivar el cierre del automóvil.

Cierre automático

El contenido de este manual representa el estado del manual del usuario en el momento de su impresión y puede que no sea completamente válido en un futuro. Para obtener más información, consulte la primera página del aviso de descargo de responsabilidad completo.

Si no se abre ninguna de las puertas ni el portón trasero en el espacio de 2 minutos después de desbloquear el vehículo, las puertas vuelve a bloquearse automáticamente. Esta función reduce el riesgo de dejar el automóvil abierto por descuido.

Si la llave no funciona

Si los botones de la llave no funcionan, puede que su pila esté agotada. Sustituya la pila o use la hoja extraíble de la llave.

[1] Esto también rige para la cubierta del depósito.

* Opcional/accesorio.

[2] Si el automóvil está equipado con bloqueo y desbloqueo sin llave*, todas las puertas laterales deben estar cerradas.

[3] Si el automóvil está provisto de activación/desactivación del cierre sin llave* y se detecta la llave dentro del vehículo, el portón trasero no se bloqueará al cerrarse.

9.1.7. Care Key - llave para velocidad restringida

Una Care Key permite al propietario del automóvil limitar la velocidad máxima del mismo. Esta limitación de velocidad ha sido concebida para propiciar la conducción segura del automóvil, por ejemplo, en caso de prestárselo a alguien.



Las funciones de los botones de Care Key son idénticas a las de la llave estándar. Si no se ha definido ningún límite de velocidad, el automóvil y la llave se operarán como de costumbre. Al igual que las demás llaves, Care Key puede conectarse a un perfil de usuario para guardar ajustes personales en el automóvil.

El límite de velocidad puede definirlo el perfil de usuario correspondiente al administrador. La limitación de velocidad se acciona al desactivar el cierre del automóvil con una Care Key, o si se abre la puerta del conductor y el automóvil detecta una Care Key en el lateral del conductor.

La finalidad del establecimiento de una limitación de velocidad al usar una llave específica es aumentar la seguridad si se cede el automóvil, por ejemplo, a un conductor joven o inexperto, o a un servicio de aparcacoches o taller.

9.1.8. Ajuste de la limitación de velocidad con Care Key

La limitación de velocidad para Care Key se ajusta en la pantalla central.

El limitador de velocidad para Care Key solo puede ajustarse desde un perfil que tenga derechos de administrador. Para llegar a la configuración:

- 1 Pulse  en la pantalla central.
 - 2 Seleccione **Perfiles**.
 - 3 Seleccione **Llave de limitación**.
 - 4 Active **Límite de velocidad** y seleccione la velocidad máxima deseada^[1].
- El limitador de velocidad está activado cuando el automóvil se utiliza con Care Key.

Para poder desactivar esta función el vehículo deberá abrirse con una llave sin restricciones. La limitación de velocidad para Care Key puede desactivarse a través de ajustes en la pantalla central. Tras realizar esto, la Care Key podrá utilizarse como una llave ordinaria.

Indicación en la pantalla del conductor

La limitación de velocidad activa se indica en la pantalla del conductor con un símbolo y el mensaje **No puede superarse la limitación de velocidad Llave de limitación en uso**. Una línea amarilla discontinua en el indicador de velocidad muestra el límite actual de velocidad.

Símbolo	Significado
	La limitación de velocidad está activa.

^[1] El intervalo posible es 50-150 km/h (30-95 mph), en pasos de 10 km/h (5 mph).

9.1.9. Desactivar el cierre del portón trasero con el botón de llave

La llave incluye un botón para desactivar el cierre del portón trasero.



- 1 Pulse el botón  de la llave.
 - > El portón trasero se desbloquea pero permanece cerrado.
Las puertas laterales continúan bloqueadas y con la alarma conectada*. El indicador de bloqueo y alarma del tablero de instrumentos se apaga para mostrar que no todo el vehículo está bloqueado.
El portón trasero puede abrirse actuando el pulsador de goma debajo del borde inferior del portón.
Si no se abre el portón trasero por espacio de 2 minutos, este vuelve a bloquearse y la alarma se conecta de nuevo.

Portón trasero eléctrico*

- 1 Mantenga pulsado el botón  de la llave durante unos segundos.
 - > El portón trasero se desbloquea y se abre mientras que las puertas laterales siguen bloqueadas y con la alarma conectada*.

Nota

El sistema de portón trasero de accionamiento eléctrico* se apagará para no sobrecargarse si se opera de forma continua durante demasiado tiempo. Podrá utilizarse de nuevo después de unos minutos.

* Opcional/accesorio.

9.1.10. Llave extraíble

La llave estándar contiene una hoja metálica extraíble con distintas funciones.

Los talleres autorizados Volvo disponen del código exclusivo de la llave extraíble, por lo que los recomendamos para encargar llaves nuevas.

Aplicaciones de la hoja de la llave

Con la hoja extraíble de la llave puede:

- abrirse manualmente la puerta delantera izquierda si el cierre centralizado no se puede conectar con una pulsación de botón
- todas las puertas se bloquean
- el seguro para niños mecánico de las puertas traseras se activa y desactiva.

Si se ha utilizado la hoja de la llave para desactivar el cierre del automóvil, se puede desconectar la alarma y arrancarlo colocando la llave en el lector de seguridad ubicado en el portavasos de la consola del túnel.

El accesorio de llave sin botón (Key Tag) no incluye hoja extraíble.

Despliegue de la hoja de llave extraíble

Coloque la llave con la parte delantera (donde el logotipo de Volvo) hacia arriba y la fijación de llavero hacia usted.

A la izquierda de la fijación de llavero hay un fiador. Si se encuentra en el lado equivocado, significa que en un anterior desmontaje se han intercambiado erróneamente la parte delantera y trasera.

1 **1**



Desplace a un lado el fiador de la fijación de llavero y saque la carcasa delantera hacia afuera del soporte deslizándola.

➤ La carcasa se soltará y podrá extraerse.

2 **2**



Suelte la hoja de llave extraíble.

3 **3**



Recoloque la carcasa delantera en el orden inverso a su desmontaje. Encaje la carcasa con un chasquido y, a continuación, deslice los últimos milímetros a su posición original.

- Se oirá otro clic cuando la carcasa se desliza a su posición correcta y queda fijada. No debe dejarse huelgo alguno.

9.1.11. Bloquear o desbloquear con la hoja extraíble de la llave

La hoja de llave extraíble puede utilizarse para desactivar el cierre de una de las puertas del automóvil desde el exterior, por ejemplo, si la pila de la llave se ha gastado.

Desactivar el cierre con la hoja extraíble de la llave

i Nota

Cuando la puerta se cierra con la llave extraíble y vuelve a abrirse, se activa la alarma. La alarma deberá desactivarse manualmente. Se aconseja leer ese apartado antes de abrir el automóvil.

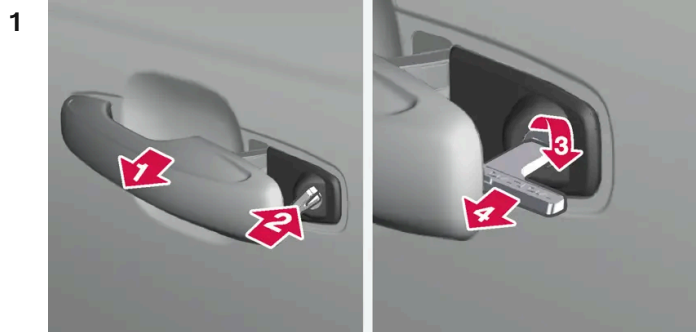

Accione hasta el tope el tirador de la puerta delantera izquierda del automóvil.

2 

Inserte la llave.

3 

Gire 45 grados a la derecha de forma que la llave señale recta hacia atrás.

4 

Gire de vuelta la llave 45 grados, hasta la posición inicial, y sáquela.

> La puerta se puede abrir con el tirador.

Activar el cierre con la hoja extraíble de la llave

La puerta delantera izquierda puede abrirse con la hoja extraíble de la llave.

El resto de puertas incluye un conmutador de cierre en el costado que debe insertarse con ayuda de la hoja extraíble de llave. A continuación quedarán inmovilizadas mecánicamente/bloqueadas contra su apertura desde el exterior, pero podrán abrirse desde dentro.

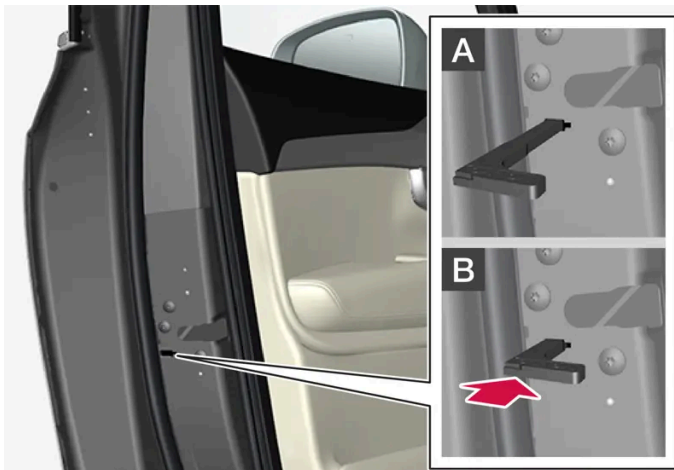

Cierre manual de la puerta. No debe confundirse esto con el seguro infantil.

- 1 Saque la hoja extraíble de la llave con botones.
- 2 Introduzca la llave extraíble en el hueco del conmutador de cierre.
- 3 Presione la llave hasta tocar fondo, unos 12 mm (0,5").

A La puerta puede abrirse desde dentro y desde fuera.

B La puerta no puede abrirse desde fuera. Para volver a la posición A deberá abrirse el tirador interior de la puerta.

i Nota

- La conmutación de bloqueo de una puerta sólo bloquea la puerta correspondiente, y no todas al mismo tiempo.
- Una puerta trasera con el cierre activado manualmente y el seguro infantil también activado no podrá abrirse desde el exterior ni el interior. La desactivación del cierre puede realizarse con los botones de la llave, el botón de cierre centralizado, el sistema de cierre sin llave* o a través de la aplicación Volvo Cars.

* Opcional/accesorio.

9.1.12. Alcance de la llave

Para poder operar la llave de forma correcta, esta debe ubicarse a una distancia determinada respecto al vehículo.

Las barreras físicas entre la llave y el automóvil pueden repercutir negativamente sobre el alcance o bloquear la señal por completo.

Uso de los botones de la llave

Las funciones de la llave controladas con los botones poseen un alcance aproximado de 20 metros (65') respecto al vehículo.

Si el automóvil no verifica la pulsación del botón - acérquese más al vehículo y haga un nuevo intento.

Uso de sistema sin llave*

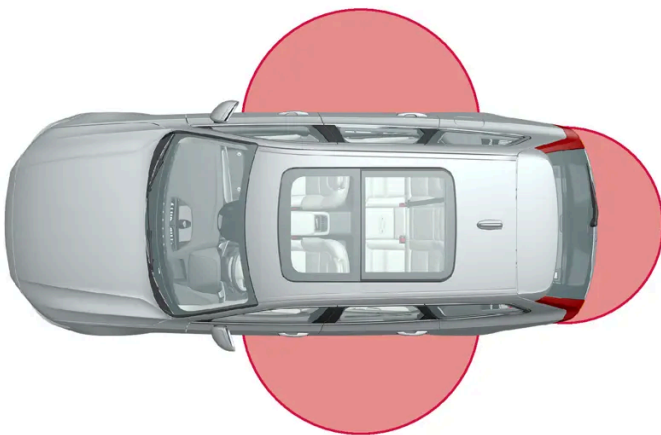

Para un uso sin llave, deberá ubicarse una de estas a una distancia aproximada de 1 a 1,5 metros (3 a 5') respecto a las puertas o el portón trasero del automóvil.

i Nota

Las funciones de la llave pueden sufrir alteraciones por ondas de radio, edificios, condiciones topográficas, etc. En caso necesario, el automóvil puede cerrarse y abrirse siempre con la llave extraíble.

* Opcional/accesorio.

9.1.13. Homologación del sistema de mando a distancia

La homologación de tipo del sistema de mando a distancia del automóvil puede comprobarse en las siguientes tablas.

Sistemas de bloqueo de arranque sin llave (Passive Start) y bloqueo y desbloqueo sin llave (Passive Entry*)

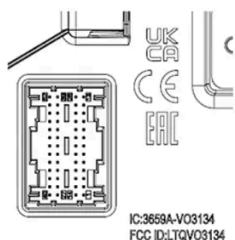
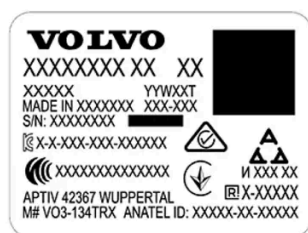

Identificación CEM del sistema de mando a distancia. Para el resto de números de homologación de tipo, consulte las siguientes tablas.

País/Zona	Homologación	
Argentina		Ver figura bajo la tabla.
Brasil	MT-3245/2015	The ANATEL logo (a stylized globe) with the text 'ANATEL' and '0589-15-6830' below it. Below that is a barcode with the number '(01) 0 7897843840961' underneath.
Europa	Por la presente, Delphi Deutschland GmbH, 42367 Wuppertal certifica la conformidad de este VO3-134TRX con los requisitos de características fundamentales y otras normas pertinentes que resultan de la directiva 2014/53/EU (RED).	
Emiratos Árabes Unidos	ER37847/15 DA0062437/11	
Indonesia	Nomor: 38301/SDPPI/2015	
Jordania	TRC/LPD/2014/250	
Malasia	RAAT/37A/1215/S(15-5198)	



País/Zona	Homologación	
México	IFETEL: RLVDEVO15-0396	
Namibia	TA-2016-02	
Rusia		
Serbia	P1614120100	
Sudáfrica	TA-2014-1868	





Argentina



H-25867

El mando a distancia

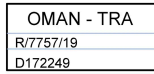
País/Zona	Homologación	
Europa	Por la presente, Huf Hülsbeck & Fürst GmbH & Co. KG garantiza la conformidad de este tipo de equipo de radio HUF8423MS con la directiva 2014/53/EU. Banda de frecuencia: 433,92 MHz Potencia de emisión radiada máxima: 10 mW Fabricante: Huf Hülsbeck & Fürst GmbH & Co. KG, Steeger Str. 17, 42551 Velbert, Alemania	
Argentina		Ver figura bajo la tabla.
Brasil	Anatel: 06768-19-06643 Modelo: HUF8423MS Este equipamento opera em caráter secundário isto é não tem direito a proteção contra interferência prejudicial, mesmo de estações do mesmo tipo, e não pode causar interferência a sistemas operando em caráter primário.	
Filipinas	ESD-1919938C	
Emiratos Árabes Unidos		

País/Zona	Homologación	
Ghana	NCA Approved: ZRO-M8-7E3-138	
Indonesia ^[1]	Sertifikat Nomor: 86806/SDPPI/2022 PLG ID: 8093	
CU (Customs Union) Kazajistán, Rusia		
Marruecos	AGREE PAR L'ANRT MAROC Numéro d'agrément: MR 20402 ANRT 2019 Date d'agrément: 10/07/2019	
Moldavia		
Nigeria	Connection and use of this communication equipment is permitted by the Nigerian Communications Commission	
Omán		
Paraguay	HUF8423MS	
Serbia		
Singapur	Complies with IMDA Standards DA103787	
Sudáfrica	TA-2019/772	
Taiwán	<p>本產品符合低功率電波輻射性電機管理辦法第十二條、第十四條等條文規定</p> <p>.1 經型式認證合格之低功率射頻電機，非經許可，公司、商號或使用者均不得擅自變更頻率、加大功率或變更原設計之特性及功能</p> <ul style="list-style-type: none"> 得擅自變更頻率、加大功率或變更原設計之特性及功能 <p>.2 低功率射頻電機之使用不得影響飛航安全及干擾合法通信；經發現有干擾現象時，應立即停用，並改善至無干擾時方得繼續使用</p> <ul style="list-style-type: none"> 現象時，應立即停用，並改善至無干擾時方得繼續使用 前項合法通信，指依電信法規定作業之無線電通信 <p>低功率射頻電機須忍受合法通信或工業、科學及醫療用電波輻射性電機設備之干擾</p> <ul style="list-style-type: none"> 備之干擾 	

País/Zona	Homologación	
Ucrania	Справжнім Huf Hülsbeck & Fürst GmbH & Co KG заявляє, що тип радіообладнання відповідає Технічному[HUF8423MS] регламенту радіообладнання; повний текст -декларації про відповідність доступний на веб :сайті за такою адресою Робоча частота: 433,92 ГГц	
Vietnam		
Bielorrusia		
Zambia		









Argentina



H-23694

Key Tag

País/Zona	Homologación	
Europa	Por la presente, Huf Hülsbeck & Fürst GmbH & Co. KG garantiza la conformidad de este tipo de equipo de radio HUF8432MS con la directiva 2014/53/EU. Banda de frecuencia: 433,92 MHz Potencia de emisión radiada máxima: 10 mW Fabricante: Huf Hülsbeck & Fürst GmbH & Co. KG, Steeger Str. 17, 42551 Velbert, Alemania	
Argentina		Ver figura bajo la tabla.
Brasil	Anatel: 04362-16-06643 Modelo: HUF8432MS Este equipo opera em caráter secundário isto é não tem direito a proteção contra interferência prejudicial, mesmo de estações do mesmo tipo, e não pode causar interferência a sistemas operando em caráter primário.	

País/Zona	Homologación	
Ghana	NCA Approved: ZRO-M8-7E3-139	
Filipinas	ESD-1919939C	 Type Approved No.: ESD-1919939C
Emiratos Árabes Unidos		<div style="border: 1px solid black; padding: 5px; width: fit-content;"> TRA REGISTERED No: ER72467/19 DEALER No: DA36976/14 </div>
CU (Customs Union) Kazajistán, Rusia		
Indonesia ^[1]	Sertifikat Nomor: 86808/SDPPI/2022 PLG ID: 8093	
Marruecos	AGREE PAR L'ANRT MAROC Numéro d'agrément: MR 20403 ANRT 2019 Date d'agrément: 10/07/2019	
Moldavia		
Nigeria	Connection and use of this communications equipment is permitted by the Nigerian Communications Commission	
Omán		<div style="border: 1px solid black; padding: 5px; width: fit-content;"> OMAN - TRA R/7758/19 D172249 </div>
Paraguay	HUF8432MS	HUF8432MS  NR:2019-08-I-0448
Serbia		
Singapur	Complies with IMDA Standards DA103787	
Sudáfrica	TA-2019-773	
Taiwán	<p>本產品符合低功率電波輻射性電機管理辦法第十二條、第十四條等條文規定</p> <p>.1 經型式認證合格之低功率射頻電機，非經許可，公司、商號或使用者均不得擅自變更頻率、加大功率或變更原設計之特性及功能</p> <p>.2 低功率射頻電機之使用不得影響飛航安全及干擾合法通信；經發現有干擾現象時，應立即停用，並改善至無干擾時方得繼續使用</p> <p>• 前項合法通信，指依電信法規定作業之無線電通信</p> <p>低功率射頻電機須忍受合法通信或工業、科學及醫療用電波輻射性電機設備之干擾</p>	

País/Zona	Homologación	
Ucrania	Справжнім Huf Hülsbeck & Fürst GmbH & Co KG заявляє, що тип радіообладнання відповідає Технічному[HUF8432MS] регламенту радіообладнання; повний текст -декларації про відповідність доступний на веб :сайті за такою адресою Робоча частота: 433,92 ГГц	
Vietnam		 ICT
Bielorrusia		
Zambia		 ZMB/ZICTA/TA/2019/7/121

Argentina



H-23695

Módulo electrónico central

País/Zona	Homologación	
Indonesia	Sertifikat Nomor: 85998/SDPPI/2022 PLG ID: 13809	

* Opcional/accesorio.

[1] Solo en Indonesia.

9.1.14. Ubicación de las antenas del sistema de arranque y bloqueo

La antena del sistema de arranque sin llave y las antenas del sistema de cierre sin llave* están integradas en el automóvil.

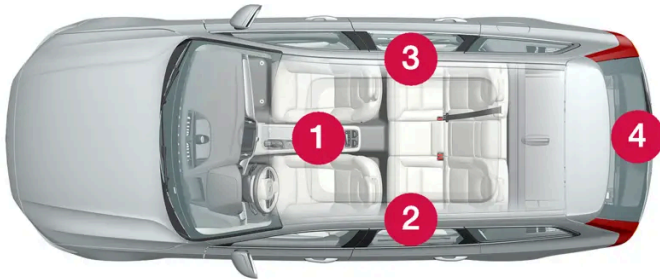

Ubicación de las antenas:

- 1 Debajo del portavasos en la parte delantera de la consola del túnel
- 2 En la parte delantera de la puerta trasera izquierda^[1].
- 3 En la parte delantera de la puerta trasera derecha^[1].
- 4 En el compartimento de carga^[1]

 **Advertencia**

Las personas con marcapasos implantado deben mantenerlo a una distancia mínima de 22 cm (9") respecto a las antenas con el fin de evitar interferencias entre el marcapasos y el sistema de llaves.

* Opcional/accesorio.

^[1] Solo en vehículos equipados con bloqueo y desbloqueo sin llave*.

9.1.15. Posiciones de encendido

El sistema eléctrico del vehículo puede situarse en diferentes niveles o posiciones para permitir el acceso a diferentes funciones.

Para que sea posible utilizar un número limitado de funciones con el motor apagado, el sistema eléctrico del automóvil puede situarse en tres niveles diferentes: **0**, **I** y **II**. El manual del propietario describe estos tres niveles, denominados "posiciones de encendido".

En la siguiente tabla, se muestran las funciones que están disponibles en los diferentes niveles o posiciones de encendido.

Nivel	Funciones
0	<ul style="list-style-type: none"> Se encienden el cuentakilómetros, el reloj y el indicador de temperatura^[1]. Los asientos eléctricos* se pueden ajustar. La pantalla central se inicia y puede utilizarse^[1]. Puede usarse el sistema Infotainment^[1]. <p>En esta posición las funciones se mantienen durante un tiempo limitado y se apagan automáticamente después de un rato.</p>
I	<ul style="list-style-type: none"> Pueden utilizarse el techo panorámico, los elevalunas eléctricos, la toma eléctrica de 12 V del habitáculo, el Bluetooth, la navegación, el teléfono, el ventilador del habitáculo y los limpiaparabrisas. Los asientos eléctricos se pueden ajustar. Se puede utilizar la toma eléctrica de 12 V* del compartimento de carga. <p>El consumo de corriente puede descargar la batería en esta posición de encendido.</p>
II	<ul style="list-style-type: none"> Se encienden los faros. Las luces de advertencia y control se encienden durante 5 segundos. Se activan otros sistemas más. Sin embargo, la calefacción eléctrica de las almohadillas de asiento y de la luneta trasera solo puede activarse tras arrancar el vehículo. <p>Esta posición de encendido gasta mucha corriente de la batería, por lo que debe evitarse.</p>

^[1] También se activan al abrir la puerta.

* Opcional/accesorio.

9.1.16. Seleccionar posiciones de encendido

El sistema eléctrico del vehículo puede situarse en diferentes niveles o posiciones para permitir el acceso a diferentes funciones.

Seleccionar posiciones de encendido



Control de arranque en la consola del túnel.

- **Posición de encendido 0:** Active el cierre del vehículo y mantenga la llave dentro del automóvil.

 **Nota**

Para alcanzar el nivel I o II **sin** arrancar el motor, **no** pise el pedal del freno cuando deben seleccionarse estas posiciones de contacto.

- **Posición de encendido I** – Gire la perilla de arranque a la derecha y suéltela. El control vuelve automáticamente a la posición inicial.
- **Posición de encendido II** – Gire la perilla de arranque a la derecha y manténgala girada durante aprox. 5 segundos. Suelte a continuación el mando, que volverá automáticamente a su posición inicial.
- **Volver a posición de encendido 0** – Para regresar a la posición de encendido 0 desde la posición I y II: Gire la perilla de arranque a la derecha y suéltela. El control vuelve automáticamente a la posición inicial.

9.2. Cierre y apertura

9.2.1. Cierre y apertura sin llave

9.2.1.1. Manejar el portón trasero con un movimiento del pie*

El portón trasero puede abrirse y cerrarse con un movimiento del pie* bajo el parachoques trasero. Esta función facilita las cosas cuando se tienen las manos ocupadas.



Si el automóvil está equipado con cierre y apertura sin llave*, es posible desactivar el cierre del portón trasero con un movimiento del pie.

La función de apertura y cierre del portón trasero está disponible cuando el automóvil también está equipado con portón trasero eléctrico*.

i Nota

La función de portón trasero accionado con el pie está disponible en dos variantes:

- Apertura y cierre mediante un movimiento con el pie
- Solo desbloqueo con movimiento del pie (levante el portón trasero manualmente para abrirlo)

Tenga en cuenta que la función de apertura y cierre con movimiento del pie requiere portón trasero eléctrico*.

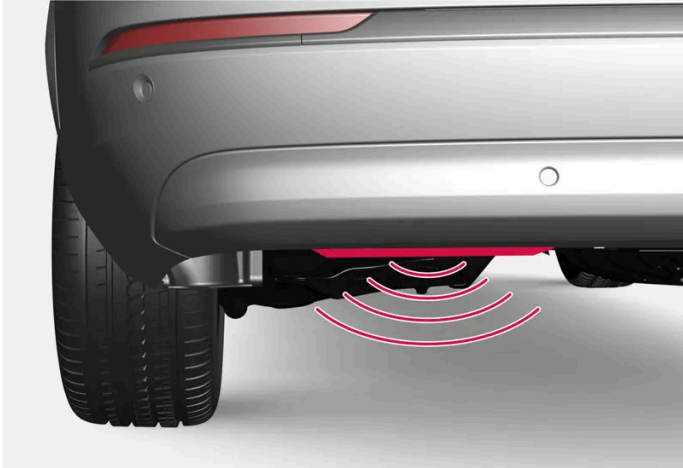

El sensor está ubicado ligeramente a la izquierda del parachoques.

Una de las llaves del automóvil debe encontrarse dentro del radio de alcance detrás del vehículo (aproximadamente 1 meter [3']) para que se pueda efectuar la apertura y el cierre. Se aplica también a un vehículo desbloqueado para evitar una apertura fortuita, por ejemplo, en un túnel de lavado.

Abrir o cerrar con un movimiento con el pie

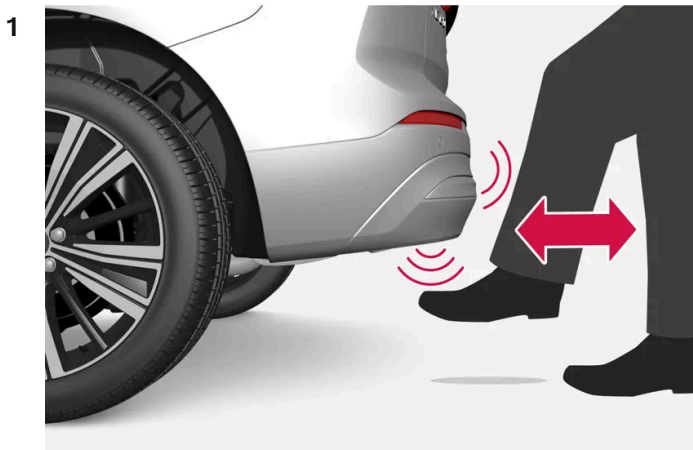

Realice **un** movimiento hacia adelante con el pie dentro de la zona del sensor, bajo el parachoques trasero. A continuación, retroceda un paso. No se debe tocar el parachoques.

➤ Se oye una breve señal acústica cuando se activa el cierre o la apertura. El portón trasero se abre o se cierra.

Si se realizan varios movimientos con el pie sin que haya una llave lo suficientemente cerca, la apertura no será posible hasta después de cierto tiempo.

No deje el pie debajo del vehículo durante la patada, ya que ello puede impedir la activación.

Interrumpir la apertura o cierre con un movimiento con el pie

- 1** Realice **un** movimiento hacia adelante con el pie durante la apertura o cierre en curso.
 - Se detiene la apertura o cierre del portón trasero.

Para interrumpir la apertura o el cierre del portón trasero, no es necesario que la llave esté junto al vehículo.

Si se detiene el portón trasero cerca de la posición de cerrado, la siguiente activación abrirá el portón.

***i* Nota**

Asegúrese de mantener limpia el área contigua al sensor de movimiento del pie. La acumulación de suciedad, hielo o nieve puede interferir en su funcionamiento.

***i* Nota**

Observe que el sistema puede activarse en túneles de lavado si la llave está dentro de su radio de alcance.

* Opcional/accesorio.

9.2.1.2. Ubicación de las antenas del sistema de arranque y bloqueo

La antena del sistema de arranque sin llave y las antenas del sistema de cierre sin llave* están integradas en el automóvil.

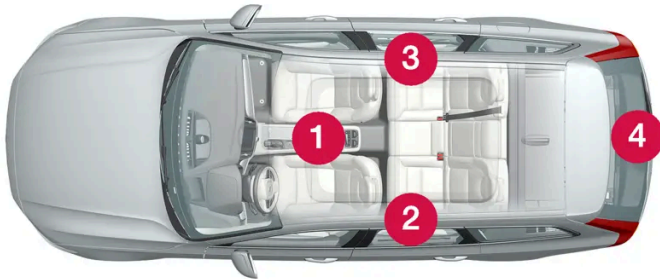

Ubicación de las antenas:

- 1 Debajo del portavasos en la parte delantera de la consola del túnel
- 2 En la parte delantera de la puerta trasera izquierda^[1].
- 3 En la parte delantera de la puerta trasera derecha^[1].
- 4 En el compartimento de carga^[1]

 **Advertencia**

Las personas con marcapasos implantado deben mantenerlo a una distancia mínima de 22 cm (9") respecto a las antenas con el fin de evitar interferencias entre el marcapasos y el sistema de llaves.

* Opcional/accesorio.

^[1] Solo en vehículos equipados con bloqueo y desbloqueo sin llave*.

9.2.1.3. Activación/desactivación sin llave del cierre con superficies táctiles*

Con la función de cierre y apertura sin llave no es preciso utilizar los botones de la llave. Basta con que la llave se encuentre cerca del automóvil. El automóvil se bloquea o desbloquea mediante una superficie sensible al tacto ubicada en el tirador de la puerta.

Superficies sensibles

Tirador de la puerta

En el exterior del tirador de la puerta hay una hendidura para cerrar y, en el interior, una superficie sensible al tacto para abrir.

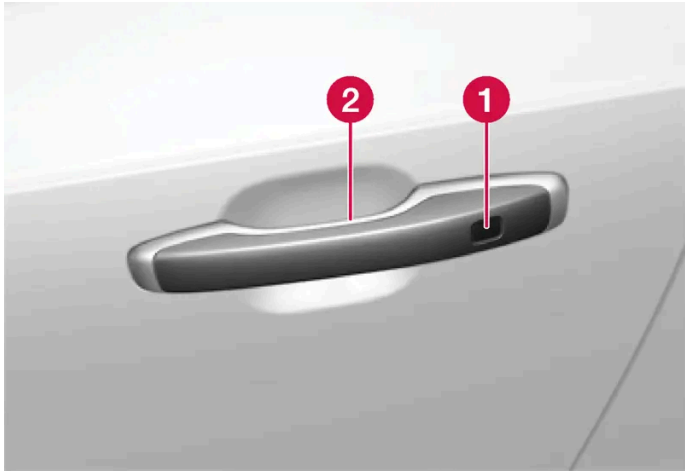

- 1 Hundimiento sensible al tacto para bloquear
- 2 Hundimiento sensible al tacto para desbloquear

i Nota

Es importante activar tan solo una superficie sensible al tacto por vez. Si agarra la manilla al mismo tiempo que toca la superficie de bloqueo, hay riesgo de comandos dobles. Esto significa que la actividad solicitada (bloqueo o desbloqueo) no se llevará a efecto o se realizará con cierto retraso.

Manilla del portón trasero

El tirador del portón trasero tiene debajo un pulsador de goma previsto únicamente para desbloquear.

i Nota

Recuerde que el sistema puede activarse durante el lavado del vehículo si la llave se encuentra dentro del radio de acción.

* Opcional/accesorio.

9.2.1.4. Bloqueo o desbloqueo sin llaves *

Con el bloqueo y desbloqueo sin llave basta con tocar las superficies sensibles al tacto del tirador de la puerta para bloquear o desbloquear el automóvil. Tiene que haber una llave cerca del automóvil.

i Nota

Es necesario que una de las llaves del automóvil se encuentre dentro del alcance previsto para que la apertura y el cierre puedan funcionar.

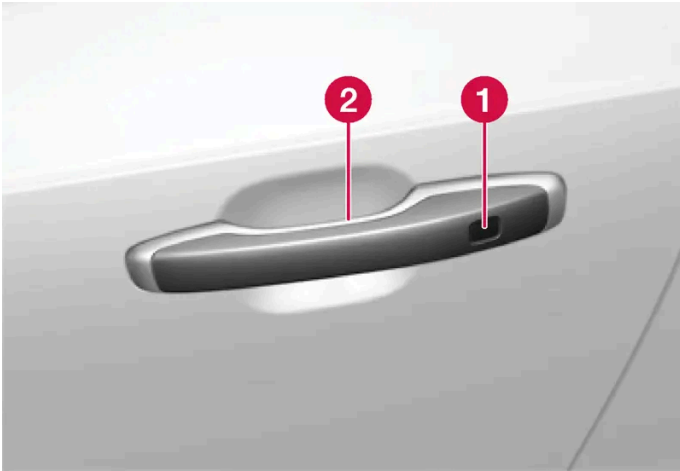

- 1 Hundimiento sensible al tacto para bloquear
- 2 Hundimiento sensible al tacto para desbloquear

i Nota

Recuerde que el sistema puede activarse durante el lavado del vehículo si la llave se encuentra dentro del radio de acción.

Bloqueo sin llaves

El bloqueo sin llave puede efectuarse tocando el tirador del automóvil cuando está completamente cerrado.

También es posible efectuar el bloqueo con el tirador de las puertas laterales cuando el portón trasero está abierto. En este caso el portón trasero queda bloqueado después de cerrarlo.

- 1 Toque la superficie marcada del lado exterior de un tirador de puerta después de cerrar la puerta.
También es posible que el automóvil quede bloqueado sin utilizar la llave pulsando el botón  del borde inferior del portón trasero, y cerrar luego el portón.
- > El indicador de cierre del tablero de instrumentos empieza a destellar confirmando el cierre.

Cierre de las ventanillas al bloquear el automóvil sin utilizar la llave

Para cerrar todas las ventanillas laterales y el techo panorámico* al mismo tiempo, mantenga el dedo contra la cavidad sensible al tacto del exterior del tirador de la puerta hasta que se cierren.

Cierre con el portón trasero abierto

Si el automóvil ha quedado cerrado con llave y el portón trasero sigue abierto, compruebe que no haya dejado la llave dentro del compartimento de carga al cerrar el portón trasero.

 **Nota**

Si se detecta la llave dentro del automóvil, el portón trasero no se bloqueará al cerrarse.

Desbloqueo sin llaves

- 1 Agarre la manilla de una puerta, o presione ligeramente el pulsador de goma situado debajo del tirador del portón trasero para desbloquear.
 - El indicador de cierre del tablero de instrumentos deja de parpadear para confirmar que el automóvil está desbloqueado.

Cierre automático

Si el automóvil no se ha abierto en un plazo de 2 minutos después de desbloquearlo, se vuelve a bloquear automáticamente. Esta función reduce el riesgo de dejar el automóvil abierto por descuido.

* Opcional/accesorio.

9.2.1.5. Configuración de apertura sin llave *

Se pueden elegir distintas secuencias de apertura sin llave.

- 1 Pulse  en la pantalla central.
- 2 Pulse **Controles**.
- 3 Seleccione el ajuste de desactivación del cierre.

* Opcional/accesorio.

9.2.1.6. Cierre y bloqueo del portón trasero con botón *

El contenido de este manual representa el estado del manual del usuario en el momento de su impresión y puede que no sea completamente válido en un futuro. Para obtener más información, consulte la primera página del aviso de descargo de responsabilidad completo.

Con los botones del lado inferior del portón trasero se puede cerrar y bloquear el automóvil de forma automática.



Ubicación del botón/botones en la parte inferior del portón trasero.

! Importante

Al abrir o cerrar el portón trasero manualmente, hágalo despacio. No utilice la violencia para abrirlo o cerrarlo si ofrece resistencia. El portón trasero puede dañarse y dejar de funcionar de forma correcta.

Cerrar^[1]

- 1 Pulse el botón  situado en la parte inferior del portón trasero.
- > El portón trasero se cierra automáticamente y permanece desbloqueado.

i Nota

- El botón está activo durante 24 horas después de haber dejado abierto el portón. Posteriormente, debe cerrarse manualmente.
- Si la tapa ha estado abierta más de 30 minutos, se cerrará con menor velocidad.

Cerrar^[2]

- 1 Pulse el botón  situado en la parte inferior del portón trasero.
- 2 Cierre el portón trasero manualmente.
- > Se bloquean el portón trasero y las puertas^[3].

- 1 Pulse el botón  situado en la parte inferior del portón trasero.
- El portón trasero se cierra automáticamente y el vehículo se bloquea^[3].

 **Nota**

- Una de las llaves debe encontrarse dentro del alcance previsto para que la apertura y el cierre puedan funcionar.
- Con el sistema de bloqueo o cierre sin llave* se emitirán tres señales acústicas si la llave no se encuentra lo suficientemente cerca del compartimento.

Interrumpir cierre

- Pulse el botón del panel de instrumentos.
- Pulse el botón de la llave.
- Pulse el botón de cierre situado en la parte inferior del portón trasero^[1].
- Presione el pulsador de goma del tirador del portón trasero.
- Mediante movimiento con el pie*.

El movimiento del portón trasero se interrumpe y se detiene. El portón trasero se abrirá si se presiona otra vez el pulsador recubierto de goma del tirador del portón. Si, por el contrario, se usa cualquiera de las demás opciones, seguirá cerrado. El portón trasero puede manejarse también de forma manual.

Si se detiene el portón trasero cerca de la posición de cerrado, la siguiente activación abrirá el portón.

Protección antiobstrucciones

Si algo impide la apertura o cierre del portón trasero se activará la protección antipinzamiento.

- En la apertura, el movimiento se interrumpe, el portón trasero se detiene y suena una señal larga.
- En el cierre, el movimiento se interrumpe, el portón trasero se detiene, suena una señal larga y el portón regresa a su posición máxima preprogramada.

Si el automóvil se encuentra en movimiento cuando la protección antipinzamiento está activada, el portón trasero se detendrá y el conductor será informado de ello mediante un mensaje en la pantalla del conductor.

 **Advertencia**

Tenga cuidado con el riesgo de pinzamiento al abrir y cerrar.

Compruebe que ninguna persona se encuentra cerca del portón trasero antes de que comience la apertura o el cierre, puesto que las lesiones por aprisionamiento pueden tener graves consecuencias.

Accione siempre el portón trasero bajo vigilancia.

Muelles comprimidos



Los muelles comprimidos del portón trasero eléctrico.

Advertencia

No abra los muelles comprimidos del portón trasero eléctrico. Están comprimidos a gran presión y, si se abren, pueden ocasionar daños.

* Opcional/accesorio.

[1] En vehículos con tapa del maletero de accionamiento eléctrico.

[2] En vehículos con bloqueo/desbloqueo sin llaves.

[3] Todas las puertas deben estar cerradas para poder bloquear el automóvil.

[4] En vehículos con bloqueo/desbloqueo sin llaves y portón trasero de accionamiento eléctrico.

9.2.1.7. Desactivación sin llave del cierre del portón trasero*

Con la activación/desactivación sin llave del cierre basta con presionar ligeramente el pulsador de goma situado bajo el tirador del portón trasero para desbloquear el vehículo.

Nota

Es necesario que una de las llaves del automóvil se encuentre dentro del alcance previsto detrás de vehículo para poder operar la desactivación del cierre.

El portón trasero se mantiene cerrado con una cerradura eléctrica.

Para abrir:

El contenido de este manual representa el estado del manual del usuario en el momento de su impresión y puede que no sea completamente válido en un futuro. Para obtener más información, consulte la primera página del aviso de descargo de responsabilidad completo.

1 Presione suavemente el pulsador de goma situado por debajo del tirador del portón trasero.

➤ El cierre se desbloquea.

2 Tire del tirador exterior para abrir el portón trasero.

 **Importante**

- Maneje con cuidado la placa de goma para evitar dañar su contacto eléctrico. La activación requiere una mínimo de fuerza.
- No tire de la placa de goma al abrir la tapa. Levántela con el tirador.

También se puede desactivar el cierre del portón trasero mediante un movimiento del pie* por debajo del parachoques trasero. Consulte la sección correspondiente.

 **Advertencia**

No conduzca con la tapa del maletero abierta. Pueden entrar en el vehículo gases de escape tóxicos a través del maletero.

* Opcional/accesorio.

9.2.2. Llaves

Las llaves físicas del automóvil están disponibles en diferentes variantes. El automóvil detecta si hay una llave ubicada en la parte delantera del habitáculo, permitiendo en ese caso la puesta en marcha.



Los tipos de llave disponibles son la llave estándar, la llave sin botones (Key Tag)* y la Care Key.^[1]

La llave estándar y la Care Key cuentan con botones. Pueden encargarse a posteriori más llaves aparte de las incluidas de fábrica. Para los vehículos dotados de activación y desactivación de cierre sin llave* puede adquirirse como accesorio una llave más pequeña, ligera y sin botones (Key Tag).

Para arrancar el automóvil debe situarse una llave en la parte delantera del habitáculo.

En automóviles equipados con el bloqueo o desbloqueo sin llave (Passive Entry)*, la llave puede estar en cualquier sitio del vehículo para poder arrancarlo.

Las llaves pueden vincularse a diferentes perfiles de usuario para guardar los ajustes personales en el vehículo.

Advertencia

La llave contiene una pila de botón. Mantenga fuera del alcance de los niños tanto las pilas nuevas como las usadas. Si se tragan las pilas accidentalmente, pueden ocasionar lesiones graves.

Si se detectan daños, por ejemplo, si la tapa de las pilas no cierra bien, no se debe utilizar el producto. Mantenga los productos defectuosos fuera del alcance de los niños.

Llave estándar y sus botones



La llave incluye cuatro botones: uno en el lado izquierdo y tres en el derecho.

Cierre

Con una pulsación se activa el cierre del vehículo y habilita la alarma*.

Mantenga pulsado el botón para cerrar todas las ventanillas y el techo panorámico*.

Apertura

Con una pulsación se desactiva el cierre del vehículo e inhabilita la alarma*. Mantenga pulsado el botón para abrir todas las ventanillas al mismo tiempo. Puede utilizarse, por ejemplo, para ventilar rápidamente un vehículo a alta temperatura antes de subirse a él.

Portón trasero

Con una pulsación se inhabilita la alarma* y se desactiva el cierre del portón trasero. En los automóviles dotados de portón trasero eléctrico*, este se abre y cierra con una pulsación larga. Se emitirá una señal acústica en la apertura y cierre del portón trasero.

Función de emergencia

La función de emergencia se utiliza en caso de emergencia para llamar la atención de otras personas. Si el botón se mantiene pulsado durante como mínimo 3 segundos o si se pulsa dos veces en el plazo de 3 segundos, se activan los intermitentes y la bocina del automóvil. La función puede desconectarse con el mismo botón de desbloqueo después de haber estado activada durante como mínimo 5 segundos. De lo contrario, se apagará automáticamente trascurridos 2 minutos y 45 segundos.

Advertencia

Si deja a alguien en el vehículo, asegúrese de que no funcionen los elevalunas ni el techo panorámico* llevándose la llave al salir del automóvil.

Nota

Las llaves encerradas dentro del automóvil se desactivan temporalmente y no podrán utilizarse hasta desactivar el cierre del vehículo con otra llave válida.

Llave sin botones (Key Tag)*

Con los vehículos dotados de la función de activación y desactivación de cierre sin llave se puede encargar como accesorio una llave sin botones. El arranque y la activación/desactivación sin llave del cierre se operan de la misma manera que con la llave estándar. La llave es resistente al agua hasta una profundidad de aproximadamente 10 metros (30 pies) y durante 60 minutos como máximo. Carece de hoja extraíble y la pila no puede remplazarse.

Care Key

Existe la opción de establecer un límite de velocidad que se activará al utilizar Care Key. Esta limitación está pensada para propiciar que el automóvil se conduzca de forma segura, por ejemplo, en caso de prestárselo a alguien.

En caso de alejar una llave activa del automóvil



Si la llave se aparta del vehículo con el motor en marcha aparecerá el mensaje de advertencia **No se detecta la llave del automóvil**. Consulte el **Manual del propietario para obtener más información**. en la pantalla del conductor, emitiéndose simultáneamente un aviso acústico en el cierre de la última puerta.

El mensaje desaparece al hacer regresar la llave al vehículo y pulsar luego el botón O del teclado derecho del volante o tras cerrar todas las puertas.

Interferencias

Las funciones de arranque y activación/desactivación del cierre sin llave* pueden sufrir interferencias ocasionadas por campos electromagnéticos y barreras.

Nota

Evite guardar las llaves del automóvil cerca de objetos metálicos o dispositivos electrónicos (por ejemplo, móviles, tabletas, ordenadores portátiles o cargadores). A ser posible, a una distancia de más de 10-15 cm (4-6").

En caso de producirse interferencias, emplee la hoja extraíble de la llave para desactivar el cierre. Sitúe luego la llave en el lector de seguridad del portavasos para desconectar la alarma y poder poner en marcha el automóvil.

i Nota

En la lectura de la llave en el lector de seguridad, asegúrese de que no haya cerca del portavasos ninguna otra llave de vehículo, objetos metálicos ni dispositivos electrónicos (por ejemplo, móviles, tabletas, ordenadores portátiles o cargadores). Estos objetos pueden interferir el funcionamiento.

* Opcional/accesorio.

^[1] La imagen es esquemática. Los detalles pueden variar según el modelo de automóvil.

9.2.3. Activar o desactivar el cierre con los botones de la llave

Con los botones de la llave puede bloquearse y desbloquearse todo el automóvil.^[1]



Activar el cierre con los botones de la llave

- 1 Pulse el botón  para activar el cierre del automóvil.

Para activar la secuencia de bloqueo debe estar cerrada la puerta del conductor^[2]. En caso de estar abierta alguna de las otras puertas o el portón trasero, estos se bloquearán y habilitarán la alarma* nada más cerrarse. El sensor de movimiento* de la alarma se activa al cerrar y bloquear todas las puertas y el portón trasero.

i Nota

Las llaves encerradas dentro del automóvil se desactivan temporalmente y no podrán utilizarse hasta desactivar el cierre del vehículo con otra llave válida.

 **Nota**

Si ha activado el cierre del automóvil pero el portón trasero sigue abierto, asegúrese de no dejar la llave en el compartimento de carga cuando se cierre el portón trasero^[3].

Desactivar el cierre con los botones de la llave

- 1 Pulse el botón  para desactivar el cierre del automóvil.

Cierre automático

Si no se abre ninguna de las puertas ni el portón trasero en el espacio de 2 minutos después de desbloquear el vehículo, las puertas vuelve a bloquearse automáticamente. Esta función reduce el riesgo de dejar el automóvil abierto por descuido.

Si la llave no funciona

Si los botones de la llave no funcionan, puede que su pila esté agotada. Sustituya la pila o use la hoja extraíble de la llave.

^[1] Esto también rige para la cubierta del depósito.

* Opcional/accesorio.

^[2] Si el automóvil está equipado con bloqueo y desbloqueo sin llave*, todas las puertas laterales deben estar cerradas.

^[3] Si el automóvil está provisto de activación/desactivación del cierre sin llave* y se detecta la llave dentro del vehículo, el portón trasero no se bloqueará al cerrarse.

9.2.4. Configuración de desactivación del cierre

Se pueden elegir distintas secuencias de desactivación del cierre.

- 1 Pulse  en la pantalla central.
- 2 Pulse **Controles**.
- 3 Seleccione el ajuste de desactivación del cierre.

9.2.5. Desactivar el cierre del portón trasero con el botón de llave

La llave incluye un botón para desactivar el cierre del portón trasero.

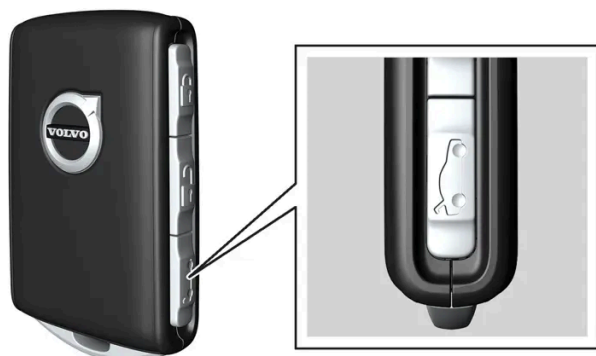

1 Pulse el botón  de la llave.

- El portón trasero se desbloquea pero permanece cerrado.
Las puertas laterales continúan bloqueadas y con la alarma conectada*. El indicador de bloqueo y alarma del tablero de instrumentos se apaga para mostrar que no todo el vehículo está bloqueado.
El portón trasero puede abrirse actuando el pulsador de goma debajo del borde inferior del portón.
Si no se abre el portón trasero por espacio de 2 minutos, este vuelve a bloquearse y la alarma se conecta de nuevo.

Portón trasero eléctrico*

- 1 Mantenga pulsado el botón  de la llave durante unos segundos.
- El portón trasero se desbloquea y se abre mientras que las puertas laterales siguen bloqueadas y con la alarma conectada*.

Nota

El sistema de portón trasero de accionamiento eléctrico* se apagará para no sobrecargarse si se opera de forma continua durante demasiado tiempo. Podrá utilizarse de nuevo después de unos minutos.

* Opcional/accesorio.

9.2.6. Bloquear o desbloquear con la hoja extraíble de la llave

La hoja de llave extraíble puede utilizarse para desactivar el cierre de una de las puertas del automóvil desde el exterior, por ejemplo, si la pila de la llave se ha gastado.

Desactivar el cierre con la hoja extraíble de la llave

i Nota

Cuando la puerta se cierra con la llave extraíble y vuelve a abrirse, se activa la alarma. La alarma deberá desactivarse manualmente. Se aconseja leer ese apartado antes de abrir el automóvil.

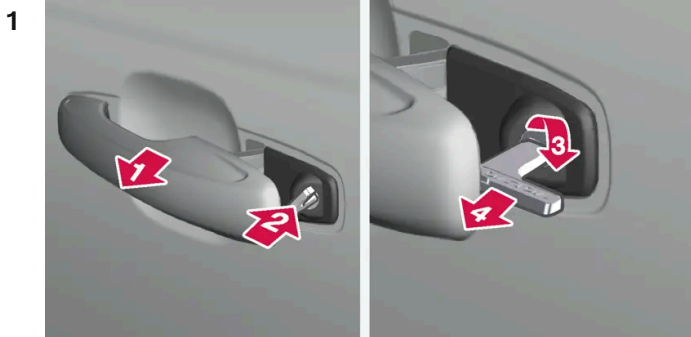

1

Accione hasta el tope el tirador de la puerta delantera izquierda del automóvil.

2

Inserte la llave.

3

Gire 45 grados a la derecha de forma que la llave señale recta hacia atrás.

4

Gire de vuelta la llave 45 grados, hasta la posición inicial, y sáquela.

> La puerta se puede abrir con el tirador.

Activar el cierre con la hoja extraíble de la llave

La puerta delantera izquierda puede abrirse con la hoja extraíble de la llave.

El resto de puertas incluye un conmutador de cierre en el costado que debe insertarse con ayuda de la hoja extraíble de llave. A continuación quedarán inmobilizadas mecánicamente/bloqueadas contra su apertura desde el exterior, pero podrán abrirse desde dentro.

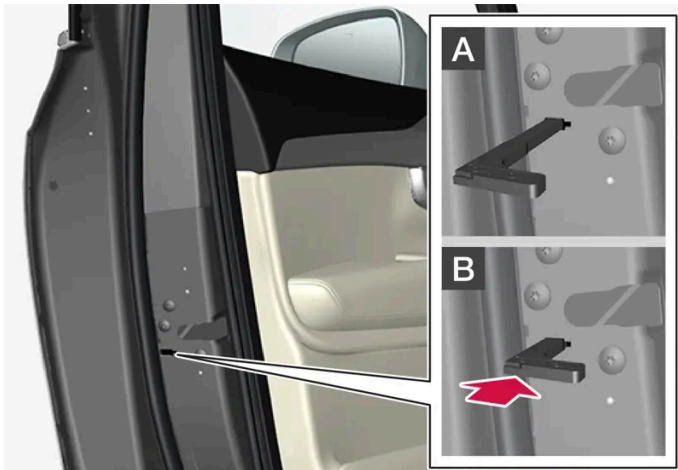

Cierre manual de la puerta. No debe confundirse esto con el seguro infantil.

- 1 Saque la hoja extraíble de la llave con botones.
- 2 Introduzca la llave extraíble en el hueco del conmutador de cierre.
- 3 Presione la llave hasta tocar fondo, unos 12 mm (0,5").

A La puerta puede abrirse desde dentro y desde fuera.

B La puerta no puede abrirse desde fuera. Para volver a la posición A deberá abrirse el tirador interior de la puerta.

i Nota

- La conmutación de bloqueo de una puerta sólo bloquea la puerta correspondiente, y no todas al mismo tiempo.
- Una puerta trasera con el cierre activado manualmente y el seguro infantil también activado no podrá abrirse desde el exterior ni el interior. La desactivación del cierre puede realizarse con los botones de la llave, el botón de cierre centralizado, el sistema de cierre sin llave* o a través de la aplicación Volvo Cars.

* Opcional/accesorio.

9.2.7. Cierre automático durante la marcha

Al iniciar la conducción del automóvil se activará automáticamente el cierre de las puertas y el portón trasero por razones de seguridad.

Las puertas se podrán seguir abriendo desde el interior en caso de cierre automático durante la conducción. En función de la configuración de cierre, se desbloquearán todas las puertas o bien solo la puerta que haya sido abierta.

(i) Nota

El seguro infantil debe usarse para evitar la apertura de una puerta trasera desde el interior del vehículo.

La activación automática del cierre en la conducción se puede apagar o conectar en la pantalla central:

- 1 Pulse .
- 2 Pulse **Controles**.
- 3 Seleccione el ajuste de cierre automático en conducción.

(i) Nota

En caso de colisión, el vehículo desactivará el cierre de todas las puertas. Esto solo ocurrirá si se acciona alguno de los sistemas de seguridad.

9.2.8. Ajustar la apertura máxima para el portón trasero eléctrico *

Defina el grado de apertura del portón trasero si el automóvil se estaciona, por ejemplo, en un garaje con una altura delimitada.

Ajustar la apertura máxima

- 1 Abra manualmente el portón trasero y deténgalo en la posición de apertura que desee.
 - 2 Pulse y mantenga pulsado el botón  de la parte inferior del portón trasero durante aprox. 3 segundos.
- Se escuchan dos señales acústicas y se guarda así la posición almacenada.

(i) Nota

No es posible programar una posición de apertura del portón trasero más baja que la apertura a mitad de recorrido.

Restablecer la apertura máxima

- 1 Abra manualmente el portón trasero hasta la posición en que esté completamente abierto.
- 2 Pulse y mantenga pulsado el botón  de la parte inferior del portón trasero durante aprox. 3 segundos.
 - Suenan dos señales y se borra así la posición almacenada.

* Opcional/accesorio.

9.2.9. Bloquear y desbloquear desde el interior del automóvil

En el interior del automóvil hay varios botones de bloqueo. También es posible usar los tiradores de las puertas para desbloquear desde dentro.

Cierre centralizado

Los botones de cierre central de la puerta delantera bloquean o desbloquean todo el automóvil.



Desbloquear con botón de la puerta delantera

- 1 Pulse el botón  para abrir al mismo tiempo las puertas laterales y el portón trasero.

Desbloqueo con tirador de puerta delantera

- 1 Mueva hacia afuera y suelte alguno de los tiradores interiores de las puertas.
 - Se desbloquea el automóvil. Dependiendo de los ajustes, sólo se bloquea la puerta elegida o todas las puertas.

Bloquear con botón de la puerta delantera

- 1 Pulse el botón . Las dos puertas delanteras deben estar cerradas.
 - Todas las puertas y el portón trasero están bloqueados.

Bloquear con botón de la puerta trasera*

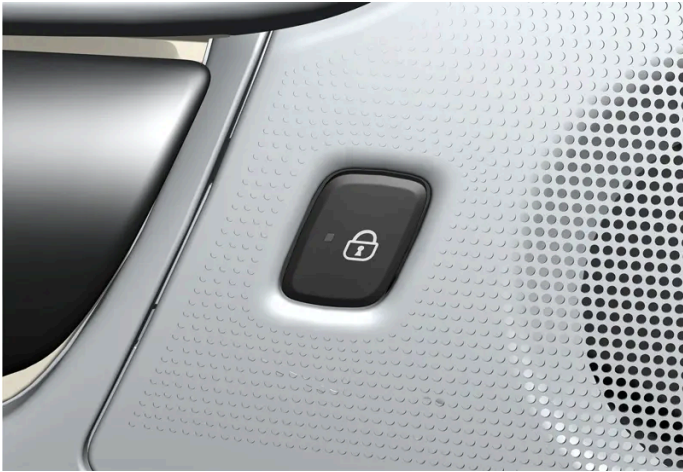

Botón de bloqueo en la puerta trasera con luz de indicación.

El botón de bloqueo de las puertas traseras bloquea la puerta trasera correspondiente.

Desbloqueo de puerta trasera con tirador de puerta

- 1 Tire de la manilla de apertura.
 - La puerta trasera está desbloqueada y abierta^[1].

* Opcional/accesorio.

^[1] A condición de que el seguro para niños no esté activado.

9.2.10. Abrir el portón trasero desde el interior del vehículo

Se puede desactivar el cierre del portón trasero desde el interior mediante un botón situado en el salpicadero, junto al volante.



- 1 Pulse el botón  del salpicadero.
 - El cierre del portón trasero se desactivará, pudiendo abrirse este desde el exterior.

Con la opción de portón trasero eléctrico*:

- 1 Mantenga pulsado el botón  del salpicadero durante unos segundos.
 - El portón trasero se abre.
Se puede utilizar luego el mismo botón para cerrar el portón trasero.

Nota

El sistema de portón trasero de accionamiento eléctrico* se apagará para no sobrecargarse si se opera de forma continua durante demasiado tiempo. Podrá utilizarse de nuevo después de unos minutos.

* Opcional/accesorio.

9.2.11. Activar o desactivar el cierre

Puede activarse el cierre y la apertura del vehículo de varias maneras.

Las opciones son las siguientes:

- con los botones de la llave
- con la hoja extraíble de la llave (si se ha agotado la pila de la llave)
- sin llave* (el automóvil detecta que hay una llave en el radio de alcance)
- desde el interior del automóvil con los tiradores de puerta y los botones de cierre
- con la aplicación Volvo Cars
- activación automática del cierre durante la conducción del vehículo

El contenido de este manual representa el estado del manual del usuario en el momento de su impresión y puede que no sea completamente válido en un futuro. Para obtener más información, consulte la primera página del aviso de descargo de responsabilidad completo.

 **Nota**

En caso de colisión, el vehículo desactivará el cierre de todas las puertas. Esto solo ocurrirá si se acciona alguno de los sistemas de seguridad.

* Opcional/accesorio.

9.2.12. Activar y desactivar el seguro para niños

El seguro para niños evita que las puertas traseras se puedan abrir desde dentro. Con el seguro infantil eléctrico se impide también operar los elevavidrios desde el asiento trasero.

El seguro para niños puede ser bien manual o eléctrico*.

Seguro para niños manual

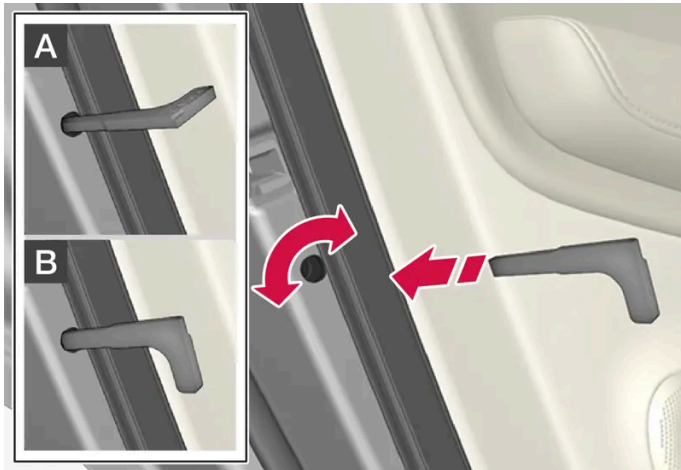

Seguro para niños manual. No debe confundirse con la cerradura manual de la puerta.

- 1 Utilice la hoja extraíble de la llave para girar la perilla.

A La puerta no puede abrirse desde dentro.

B La puerta puede abrirse desde dentro y desde fuera.

i Nota

- Con el mando giratorio sólo se cierra la puerta correspondiente y no ambas puertas traseras al mismo tiempo.
- Los automóviles equipados con seguro para niños eléctrico no disponen de seguro manual.

Seguro para niños eléctrico*

El seguro para niños eléctrico puede conectarse o desconectarse cuando el contacto está situado en todas las posiciones superiores a **0**. La conexión y desconexión puede hacerse hasta 2 minutos después de apagar el automóvil, siempre que no se abra ninguna puerta.



Botón de conexión y desconexión.

Seguro infantil trasero activado

El encendido de la lámpara del botón significa que se ha activado el seguro infantil.

Si el seguro para niños está conectado cuando se apaga el vehículo, permanecerá conectado la siguiente vez que se arranque el automóvil.

- Las puertas traseras no podrán abrirse desde dentro.
- Los elevalunas traseros solo se pueden operar desde la puerta del conductor.

Seguro infantil trasero activado

El apagado de la lámpara del botón significa que se ha desactivado el seguro infantil.

- Las puertas traseras se podrán abrir desde dentro y los elevalunas se manejarán desde el asiento trasero.

Símbolos y mensajes

Símbolo	Mensaje	Significado
	Seguro trasero niños activado	El seguro para niños está conectado.
	Seguro trasero niños desactivado	El seguro para niños está desconectado.

* Opcional/accesorio.

9.2.13. Indicación de cierre

El contenido de este manual representa el estado del manual del usuario en el momento de su impresión y puede que no sea completamente válido en un futuro. Para obtener más información, consulte la primera página del aviso de descarga de responsabilidad completo.

Cuando el automóvil se bloquea o desbloquea la indicación puede ser de distintas formas. Es posible adaptar la confirmación de bloqueo o desbloqueo del automóvil mediante ajustes de indicación de bloqueo y retrovisores laterales.

Indicación exterior

Cierre

- Cuando el vehículo se bloquea, los intermitentes de advertencia parpadean una vez y se pliegan los retrovisores exteriores^[1].

Apertura

- Cuando el vehículo se desbloquea, los intermitentes de advertencia parpadean una vez y se despliegan los retrovisores exteriores^[1].

Para que se indique el bloqueo del automóvil es necesario que estén cerradas todas las puertas, el portón trasero y el capó. Si se bloquea el vehículo solo con la puerta del conductor cerrada^[2], se efectuará el bloqueo pero la indicación con intermitentes de advertencia no producirá hasta que estén cerradas todas las puertas, el portón trasero y el capó.

Indicador de bloqueo y alarma del panel de instrumentos

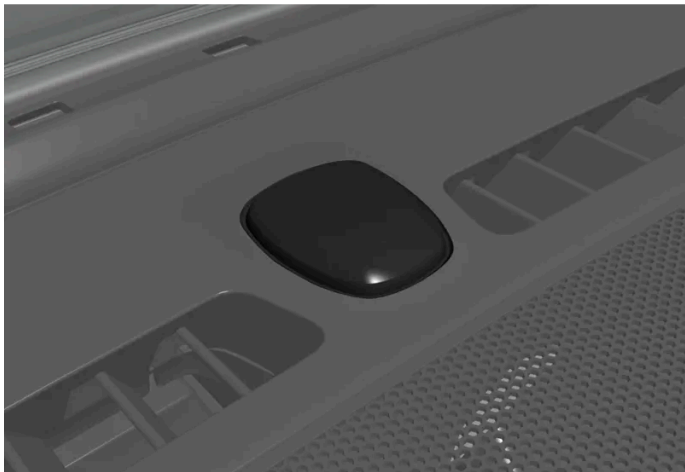

El indicador de bloqueo y alarma está situado en el centro del panel de instrumentos, cerca del parabrisas.

El indicador de bloqueo y alarma muestra el estado del sistema de cierre:

- Un parpadeo largo indica el bloqueo.
- Parpadeos cortos indican que el automóvil ya está bloqueado.
- Parpadeos rápidos tras la desconexión de la alarma* indican que la alarma ha sido activada.

Indicación en botones de bloqueo de las puertas

En el interior del automóvil hay botones de bloqueo con símbolo de bloqueo y lámpara indicadora de bloqueo.

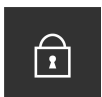

Cuando las lámparas indicadoras de las puertas delanteras están encendidas, todas las puertas están bloqueadas. Las lámparas se apagan si se abre alguna de las puertas del automóvil.

Las lámparas indicadoras de las puertas traseras* se apagan si su puerta se desbloquea.

Otros indicadores

Dependiendo de los ajustes en el automóvil, las funciones como luz de seguridad, luz de aproximación y replegado y desplegado de retrovisores pueden indicar bloqueo o desbloqueo.

[1] Solo automóviles con retrovisores eléctricos plegables.

* Opcional/accesorio.

[2] No es posible con la activación sin llave del cierre*.

9.2.14. Ajustes de indicación de cierre

En el menú de ajustes de la pantalla central se pueden escoger distintas alternativas para que el automóvil confirme el bloqueo y el desbloqueo.

- 1 Pulse  en la pantalla central.
- 2 Pulse **Controles**.
- 3 Seleccione activar o cerrar confirmación al cerrar/abrir.

9.3. Alarma

9.3.1. Alarma*

La alarma avisa con señales acústicas y luminosas si una persona sin una llave válida accede al interior del vehículo, intenta robar un neumático o trata de remolcar el automóvil, o bien manipula su batería o la sirena de alarma.

Indicador de alarma

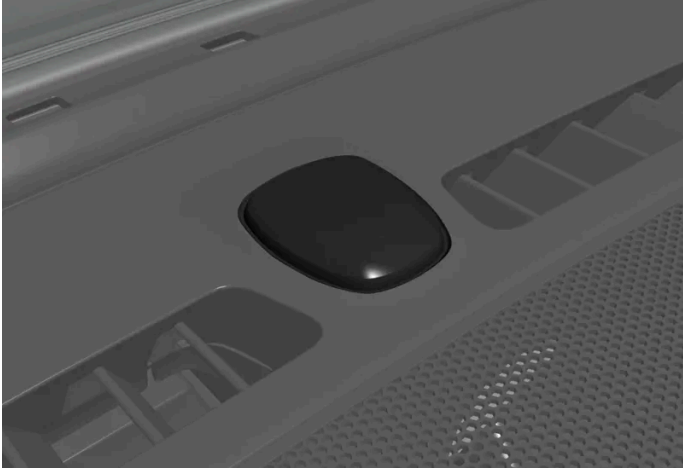

El indicador de bloqueo y alarma está situado en el centro del panel de instrumentos, cerca del parabrisas.

Una lámpara indicadora roja muestra el estado del sistema de alarma:

- Apagada: la alarma está desactivada.
- Parpadea una vez cada dos segundos: la alarma está activada.
- Parpadea rápidamente tras la desconexión de la alarma durante un máximo de 30 segundos o hasta que se active la posición de encendido I: la alarma se ha disparado.

Una alarma conectada se activa si:

- se abre la puerta, el capó o el portón trasero^[1]
- se detecta un movimiento en el habitáculo (si está provisto de sensor de movimiento*)
- se eleva o se remolca el automóvil (si está equipado con sensor de inclinación*)
- la batería se desconecta
- se desconecta la sirena.

Señales de alarma

Cuando se activa alarma, ocurre lo siguiente:

- Una sirena suena durante 30 segundos o hasta que se desconecta la alarma.
- Las luces de emergencia parpadean durante 5 minutos o hasta que se desconecta la alarma.

Si no se arregla la causa de activación de la alarma, el ciclo de alarma se repite un máximo de 10 veces^[1].

Sensores de movimiento e inclinación *

El sensor de movimiento de la alarma reacciona ante los movimientos dentro del automóvil^[2]. Además, el sensor de inclinación reaccionará si se modifica la inclinación del automóvil. Puede activarse un nivel de alarma reducido para que la alarma no se dispare debido a movimiento si el automóvil se transporta, por ejemplo, en un transbordador.

Para evitar que la alarma se dispare accidentalmente:

- Cierre todas las ventanillas al abandonar el vehículo.

- Cierre el techo panorámico.
- Si se usa el climatizador: evite dirigir el flujo de aire hacia la parte de arriba del habitáculo.

También se puede reducir el nivel de alarma en la pantalla central.

Símbolos y mensajes

Símbolo	Mensaje	Significado
	Fallo en el sistema de alarma Revisión necesaria	Contacte con un taller. Se recomienda un taller autorizado Volvo.

Nota

No trate de reparar por su cuenta ni de modificar los componentes incluidos en el sistema de alarma. Todos estos intentos pueden influir en las condiciones del seguro y el rendimiento de la alarma.

* Opcional/accesorio.

[1] Algunos mercados.

[2] Las corrientes de aire del climatizador pueden percibirse como movimiento.

9.3.2. Activar y desactivar la alarma *

La alarma se activa al accionar el cierre del automóvil, desactivándose en la apertura de este. También se puede desactivar la alarma sin una llave operativa.

Activar y desactivar la alarma

La alarma se activa al accionar el cierre del automóvil, desactivándose en la apertura de este.

Nota

No se puede activar el cierre del vehículo sin la alarma activada. Si el automóvil se estaciona, por ejemplo, en un transbordador, deberá utilizarse en su lugar la función de modo de alarma reducida.

Desactivar la alarma sin una llave operativa

El vehículo puede desbloquearse y la alarma puede desconectarse aunque no funcione la llave, por ejemplo, si se agota su pila.

- 1 Abra la puerta del conductor con la llave extraíble.

➤ La alarma se activa.



Coloque la llave sobre el símbolo de llave en el lector de copias del portavasos de la consola del túnel.

3 Gire a la derecha y suelte la perilla de arranque.

➤ La alarma se desconecta.

i Nota

En la lectura de la llave en el lector de seguridad, asegúrese de que no haya cerca de esa zona ninguna otra llave de vehículo, objetos metálicos ni dispositivos electrónicos (por ejemplo, móviles, tabletas, ordenadores portátiles o cargadores). Estos objetos pueden interferir el funcionamiento.

Desconexión de una alarma disparada

Una alarma activada puede apagarse pulsando el botón de desbloqueo del cierre en la llave o poniendo en marcha el automóvil, siempre y cuando haya una llave autorizada en el símbolo de llave del lector de seguridad en el portavasos de la consola central.

1 Presione el botón de desactivación del cierre en la llave o seleccione la posición de encendido | girando a la derecha y soltando la perilla de arranque.

* Opcional/accesorio.

9.3.3. Nivel de alarma reducido *

El nivel de alarma reducido apaga ciertos tipos de sensores de alarma para evitar que esta se accione de forma incorrecta, por ejemplo, en los trayectos en trasbordadores.

Los sensores de movimiento e inclinación de la alarma se apagan al activarse el nivel de alarma reducido. En ese caso, la alarma no reaccionará a los movimientos dentro del automóvil o si se modifica la inclinación del automóvil.

La función puede activarse a través de la pantalla central si el cierre del vehículo está desconectado.

El nivel de alarma reducido se apagará después de cada uso, por lo que deberá reactivarse nuevamente.

Activación del nivel de alarma reducido en la pantalla central del automóvil

- 1 Seleccione .
 - 2 Seleccione **Controles**.
 - 3 Active **Modo de alarma reducida**.
- Esta función permanecerá activada hasta conducir el automóvil, tras lo que deberá activarse nuevamente. El nivel de alarma reducido se puede desactivar también en el menú de ajustes.

* Opcional/accesorio.

10. Apoyo del conductor

10.1. Funciones del control de velocidad constante

10.1.1. Control de velocidad constante

10.1.1.1. Control de velocidad constante

El programador de velocidad (CC^[1]) ayuda al conductor a mantener una velocidad constante, lo que puede proporcionar una experiencia de conducción más relajante en autopistas y vías rectas de largo recorrido con un flujo de tráfico regular.

Utilizar el freno motor en lugar de freno de servicio

El control de velocidad constante regula la velocidad aplicando ligeramente el freno de servicio. En una pendiente puede resultar conveniente iniciar la marcha algo más deprisa y dejar que el freno motor disminuya por sí solo la velocidad. En ese caso, el conductor puede desconectar temporalmente el frenado del control de velocidad constante.

Para proceder de este modo:

- 1 Pise el acelerador hasta aproximadamente la mitad y suelte el pedal.
- El control de velocidad constante desconecta la activación del freno automático y frena a continuación solamente con el freno motor.

Advertencia

- La función es un apoyo complementario al conductor concebido para facilitar la conducción y hacer esta más segura. Sin embargo, no es capaz de gestionar todas las situaciones en todo tipo de condiciones de tráfico, climatológicas y viales.
- Se recomienda al conductor que lea todos los apartados del manual de propietario referentes a esta función para conocer, entre otros aspectos, sus limitaciones, las cuales deberá conocer antes de utilizar dicha función.
- Las funciones de apoyo al conductor no pueden remplazar la concentración y el buen criterio del conductor, siendo este siempre el responsable del manejo seguro del automóvil, a una velocidad adecuada y a una distancia apropiada respecto a otros vehículos, y de conformidad con las normas y disposiciones de tráfico vigentes.

10.1.1.2. Modo de espera del control de velocidad constante

El control de velocidad constante (CC^[1]) puede desconectarse y ponerse en modo de espera. Ello puede realizarse de modo automático o con la intervención del conductor.

El modo de espera implica que la función está seleccionada en la pantalla del conductor, pero que no está activada. El símbolo de la pantalla del conductor se apaga, lo que significa que el control de velocidad constante no regula la velocidad.

Modo de espera por actuación del conductor

El control de velocidad constante adaptativo se desactiva y pasa a modo de espera si sucede alguna de las siguientes cosas:

- Se utiliza el freno de servicio.
- El selector de marcha se pone en la posición **N**.
- El conductor mantiene una velocidad superior a la guardada en la memoria durante más de 1 minuto.

A continuación, el conductor debe regular él mismo la velocidad.

Un aumento transitorio de la velocidad con el pedal del acelerador, por ejemplo, al adelantar, no afecta a la programación. El automóvil vuelve a adoptar la última velocidad guardada en la memoria cuando se suelta el pedal del acelerador.

Modo de espera automático

El modo de espera automático puede depender, por ejemplo, de alguno de los siguientes factores:

- Los neumáticos pierden la adherencia a la calzada.
- El régimen de revoluciones del motor es demasiado alto o demasiado bajo.
- La temperatura de frenado es demasiado alta.
- La velocidad baja a menos de 30 km/h (20 mph).

A continuación, el conductor debe regular él mismo la velocidad.

10.1.1.3. Ajustar la velocidad guardada para las funciones de control de velocidad constante

Es posible regular la velocidad guardada para las funciones limitador de velocidad, control de velocidad constante y Pilot Assist*.

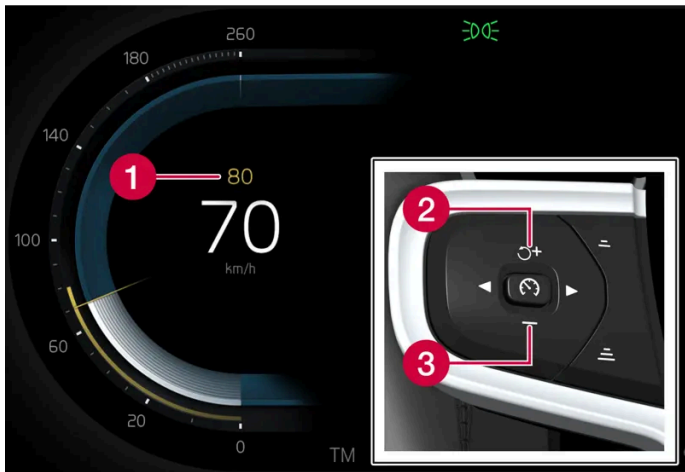

- 1 Velocidad guardada
- 2 + : Aumenta la velocidad guardada
- 3 - : Reduce la velocidad guardada

- 1 Cambie la velocidad guardada con breves pulsaciones de los botones del volante + (1) o - (2), o bien manteniéndolos apretados.
 - **Breve pulsación:** Cada pulsación modifica la velocidad en pasos de +/- 5 km/h (+/- 5 mph).
 - **Pulse y mantenga:** Suelte el botón cuando el indicador de velocidad (3) marque la velocidad deseada.
- La última pulsación de botón se guarda en la memoria.

Efecto del pedal del acelerador

Si la velocidad se aumenta con el acelerador antes de pulsar el botón + (1) del volante, se guarda la velocidad mantenida por el vehículo, siempre que el conductor mantenga el pie sobre el acelerador al pulsar el botón.

Un aumento transitorio de la velocidad con el pedal del acelerador, por ejemplo, al adelantar, no afecta a la programación. El automóvil vuelve a adoptar la última velocidad guardada en la memoria cuando se suelta el pedal del acelerador.

Velocidades posibles

Caja de cambios automática

Las funciones de apoyo al conductor pueden seguir a otro vehículo a velocidades desde estacionario hasta la velocidad máxima del automóvil.

El Pilot Assist puede ofrecer asistencia de dirección desde algo más de cero hasta 140 km/h (87 mph).

Observe que la velocidad mínima programable es de 30 km/h (20 mph). Aunque sea capaz de seguir a otro vehículo hasta que se detenga, no se puede seleccionar ni guardar una velocidad inferior a 30 km/h (20 mph).

* Opcional/accesorio.

10.1.2. Pilot Assist

10.1.2.1. Frenado automático con las funciones de control de velocidad constante

El sistema de apoyo al conductor Pilot Assist* dispone de una función especial de frenado para tráfico lento y en parada. En algunas situaciones, el freno de estacionamiento se accionará para mantener parado el vehículo.

Función de frenado en embotellamientos y en parada

Cuando el vehículo avanza con mucha lentitud en embotellamientos o semáforos, la conducción se reanuda automáticamente tras breves paradas de como máximo unos 3 segundos. Si el vehículo posicionado delante tarda más en volver a circular, la función de apoyo al conductor se sitúa en modo de espera con freno automático.

- 1 La función vuelve a activarse de una de las siguientes maneras:
 - Pulse el botón  del volante.
 - Pise el pedal del acelerador.
- La función reanuda el control del vehículo que circula delante si inicia la marcha en el espacio de unos 6 segundos.

Advertencia

Puede producirse un aumento notable de la velocidad al restablecerse la velocidad con el botón de volante .

Advertencia

El apoyo al conductor solo avisa de obstáculos que detecta su radar. Por eso, una advertencia puede no activarse o producirse con cierto retraso.

- Nunca espere ninguna advertencia o intervención antes de frenar cuando sea necesario.

 **Nota**

Las funciones de apoyo al conductor pueden retener el automóvil durante un máximo de 10 minutos. Después se accionará el freno de estacionamiento y se desconectará la función.

Antes de poder activar las funciones de apoyo al conductor, debe soltarse el freno de estacionamiento.

Cancelación del frenado automático

En algunos casos, el frenado automático se interrumpe cuando el vehículo está parado y la función se pone en modo de espera. Ello significa que los frenos se desbloquean y que el vehículo podrá empezar a rodar. Por lo tanto, el conductor debe intervenir y frenar por sí mismo para retener el automóvil.

Puede producirse en alguna de las siguientes situaciones:

- El conductor pone el pie sobre el pedal de freno.
- Se aplica el freno de estacionamiento.
- El selector de marchas se pone en la posición P, N o R.
- El conductor sitúa Pilot Assist en modo de espera.

Activación automática del freno de estacionamiento.

El freno de estacionamiento se acciona si la función mantiene parado el vehículo con el freno de marcha y:

- El conductor abre la puerta o se quita el cinturón de seguridad.
- La función ha mantenido parado el automóvil durante más de unos 10 minutos.
- Se recalientan los frenos.
- El conductor apaga el motor.

* Opcional/accesorio.

10.1.2.2. Ajustar la velocidad guardada para las funciones de control de velocidad constante

Es posible regular la velocidad guardada para las funciones limitador de velocidad, control de velocidad constante y Pilot Assist*.

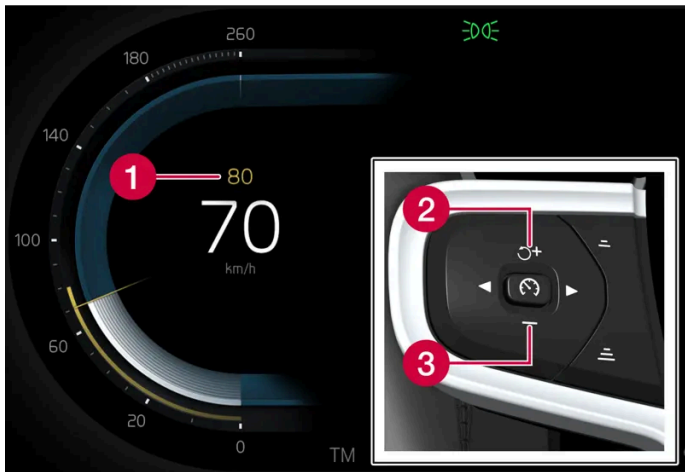

- 1 Velocidad guardada
- 2 + : Aumenta la velocidad guardada
- 3 - : Reduce la velocidad guardada

- 1 Cambie la velocidad guardada con breves pulsaciones de los botones del volante + (1) o - (2), o bien manteniéndolos apretados.
 - **Breve pulsación:** Cada pulsación modifica la velocidad en pasos de +/- 5 km/h (+/- 5 mph).
 - **Pulse y mantenga:** Suelte el botón cuando el indicador de velocidad (3) marque la velocidad deseada.
- La última pulsación de botón se guarda en la memoria.

Efecto del pedal del acelerador

Si la velocidad se aumenta con el acelerador antes de pulsar el botón + (1) del volante, se guarda la velocidad mantenida por el vehículo, siempre que el conductor mantenga el pie sobre el acelerador al pulsar el botón.

Un aumento transitorio de la velocidad con el pedal del acelerador, por ejemplo, al adelantar, no afecta a la programación. El automóvil vuelve a adoptar la última velocidad guardada en la memoria cuando se suelta el pedal del acelerador.

Velocidades posibles

Caja de cambios automática

Las funciones de apoyo al conductor pueden seguir a otro vehículo a velocidades desde estacionario hasta la velocidad máxima del automóvil.

El Pilot Assist puede ofrecer asistencia de dirección desde algo más de cero hasta 140 km/h (87 mph).

Observe que la velocidad mínima programable es de 30 km/h (20 mph). Aunque sea capaz de seguir a otro vehículo hasta que se detenga, no se puede seleccionar ni guardar una velocidad inferior a 30 km/h (20 mph).

* Opcional/accesorio.

10.1.2.3. Cambio de objetivo de las funciones de control de velocidad constante

El sistema de apoyo al conductor Pilot Assist* incluye en combinación con la caja de cambios automática una función de cambio de objetivo a ciertas velocidades.

Cambio de vehículo detectado

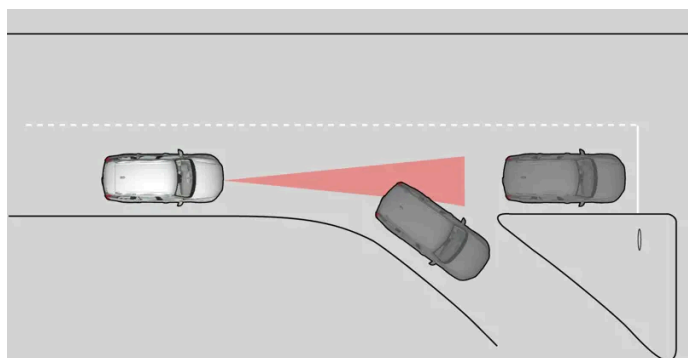

Si el automóvil que circula delante se desvía de repente, puede haber un vehículo parado más adelante.

Cuando Pilot Assist regula la distancia de seguridad **a menos de 30 km/h (20 mph)** y pasa a detectar otro vehículo que se encuentra estacionario, Pilot Assist frenará en relación con el vehículo detenido.

Advertencia

Cuando Pilot Assist regula la distancia de seguridad a velocidades **de más de unos 30 km/h (20 mph)** y pasa de detectar un vehículo en movimiento a otro estacionario, Pilot Assist **ignorar**á el vehículo estacionario y acelerará en lugar de ello hasta la velocidad registrada.

- En estos casos, el conductor debe intervenir él mismo y frenar.

Modo de espera automático si cambia el vehículo detectado

El Pilot Assist se desconecta y pasa al modo de espera:

- cuando la velocidad es inferior a 5 km/h (3 mph) y el Pilot Assist no puede determinar si el objeto detectado es un vehículo parado u otro objeto, por ejemplo, un badén.
- si la velocidad es inferior a 5 km/h (3 mph) y el vehículo que circula delante gira, por lo que deja de ser necesario que Pilot Assist regule la distancia de seguridad.

* Opcional/accesorio.

10.1.2.4. Pilot Assist*

Pilot Assist^[1] puede ayudar al conductor a mantener una velocidad constante y un intervalo de separación predeterminado respecto al vehículo situado por delante. Pilot Assist también puede ayudar al conductor a mantener el automóvil entre las líneas laterales del carril.

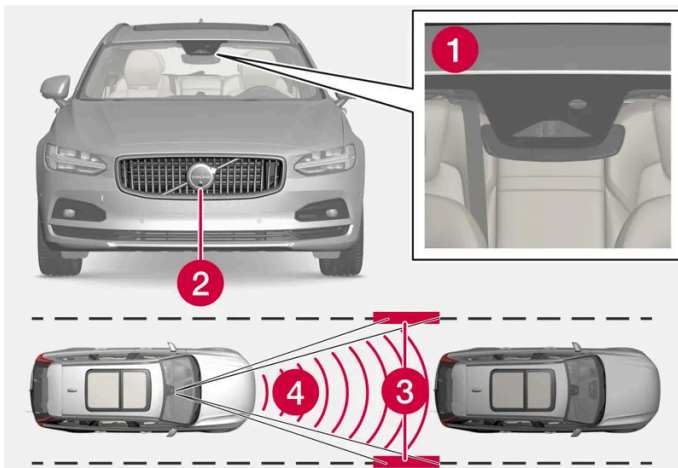

Las unidades de cámara y radar miden la distancia con respecto al vehículo que circula delante y detecta las señalizaciones laterales.

- 1 Unidad de cámara
- 2 Unidad de radar
- 3 Lectura de marcas laterales
- 4 Lectura de distancia

Aprenda a utilizar Pilot Assist

Pilot Assist ayuda a dirigir el automóvil y puede ser necesario conducir varias decenas de kilómetros con Pilot Assist antes de que pueda sentirse completamente cómodo con esta función. Es importante conocer todas las áreas de aplicación y limitacio-

El contenido de este manual representa el estado del manual del usuario en el momento de su impresión y puede que no sea completamente válido en un futuro. Para obtener más información, consulte la primera página del aviso de descarga de responsabilidad completo.

nes de la función para poder aprovechar todas las ventajas de forma segura.

La función Pilot Assist está principalmente diseñada para su utilización en autopistas y vías de circulación similares, en las que puede contribuir a una conducción más cómoda y relajada.

El conductor programa la velocidad y el intervalo de tiempo con respecto al vehículo que circula delante. El Pilot Assist detecta la distancia al vehículo que circula delante y las líneas laterales de la calzada con la unidad de cámara. El intervalo de tiempo programado se mantiene adaptando automáticamente la velocidad y, al mismo tiempo, la asistencia de dirección ayuda a posicionar el propio vehículo en el carril.

El Pilot Assist regula la velocidad acelerando y frenando el vehículo. Es normal oír un débil sonido de los frenos cuando estos se utilizan para ajustar la velocidad.

Pilot Assist trata de:

- regular la velocidad con suavidad. En situaciones que requieran un frenado rápido, deberá frenar el conductor. Nos referimos a situaciones en que la diferencia de velocidad es muy grande o cuando el automóvil que circula por delante frena con fuerza. Debido a las limitaciones de la unidad de cámara y radar, el frenado puede producirse de manera imprevista o no tener lugar.
- mantener la distancia de seguridad con vehículos que circulan en el mismo carril según el intervalo de tiempo programado por el conductor. Si la unidad de radar no detecta ningún vehículo, el automóvil continuará manteniendo la velocidad máxima seleccionada por el conductor. Ocurre lo mismo si la velocidad del vehículo que circula delante aumenta y supera la velocidad máxima seleccionada.

Emplazamiento del automóvil dentro del carril*

Cuando Pilot Assist le ayuda a dirigir el automóvil procura situarlo en el centro con respecto a las señalizaciones de carril visibles. Para que las sensaciones de la conducción sean más suaves, conviene dejar que el propio automóvil encuentre una posición adecuada. El conductor siempre tiene la opción de reajustar la posición aumentando su intervención en la conducción. Es importante que el conductor compruebe que el automóvil esté situado de forma segura en el carril.

Si el Pilot Assist no coloca el vehículo de forma adecuada dentro del carril se recomienda apagar el Pilot Assist o cambiar a Adaptive Cruise Control. Esto se realiza pulsando la flecha derecha situada en el volante.

Asistencia de dirección*

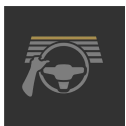

El estado de la asistencia de dirección se muestra con el color del símbolo del volante:

- El volante iluminado indica que la asistencia de dirección está activa
- El volante apagado (como en la imagen) indica que la asistencia de dirección está desactivada.

La asistencia de dirección del Pilot Assist se basa en una estimación del trayecto recorrido por el vehículo que circula delante y las señalizaciones laterales de la calzada. El conductor puede ajustar en cualquier momento la intervención sobre la dirección de Pilot Assist y girar el volante en otra dirección, por ejemplo, para cambiar de carril o eludir obstáculos. En ese caso se percibirá una resistencia en el volante mientras permanezca activa la asistencia de dirección.

Desconexión temporal de la asistencia de dirección



Advertencia

La asistencia de dirección de Pilot Assist se desconecta y vuelve a conectarse automáticamente sin aviso previo.

Cuando se utilizan los intermitentes, se desconecta temporalmente la asistencia de dirección del Pilot Assist. Cuando se apagan los intermitentes, se vuelve a activar la asistencia de dirección automáticamente si se siguen pudiendo detectar las líneas laterales de señalización del carril.

Si Pilot Assist no es capaz de interpretar claramente el carril (por ejemplo, si la unidad de cámara no ve las marcas laterales del carril), Pilot Assist desconectará temporalmente la asistencia de dirección. Adaptive Cruise Control seguirá activado. La asistencia de dirección se reanuda cuando es posible interpretar el carril de nuevo. En esas situaciones, el conductor puede recibir un aviso de que la asistencia de dirección se ha desactivado temporalmente mediante una ligera vibración en el volante.

En las curvas y bifurcaciones

Pilot Assist interactúa con el conductor, quien, por tanto, no debe aguardar la ayuda de dirección del Pilot Assist, debiendo siempre estar dispuesto a incrementar su accionamiento del volante, en particular en las curvas.

Si el automóvil se acerca a una salida o el carril se divide, el conductor deberá dirigir el vehículo hacia el carril deseado para que Pilot Assist detecte la dirección de marcha deseada.

Las manos en el volante ^[2]

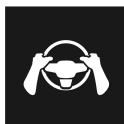

Una condición para que funcione el Pilot Assist es que el conductor mantenga las manos sobre el volante. Es importante que el conductor se mantenga activo y atento a la conducción todo el tiempo, ya que Pilot Assist no es capaz de detectar todas las situaciones posibles y además puede activarse y desactivarse sin previo aviso.

Advertencia

No espere a todos los niveles de alertas y a la ayuda de los sistemas. Debe actuar de inmediato si se activa alguna señal de advertencia.

1. Si Pilot Assist detecta que el conductor no tiene las manos en el volante, el sistema avisa con un símbolo y un mensaje de texto en la pantalla del conductor para instar al conductor a que maniobre activamente el volante del automóvil.
2. Si después de algunos segundos se sigue detectando que las manos del conductor no están en el volante se le repetirá la indicación para que conduzca el automóvil de forma activa complementada con una señal acústica.
3. Si transcurridos unos segundos más, Pilot Assist no detecta las manos del conductor en el volante, se intensificará la señal acústica y se desconectará la función de ayuda de dirección. Después, Pilot Assist debe volver a activarse con el botón de volante .
4. En la desconexión de Pilot Assist, se emitirán advertencias acústicas y luminosas adicionales y el sistema del vehículo frenará este. Dicho frenado se produce a sacudidas con el fin de atraer la atención del conductor. ^[3] ^[2]
5. El sistema continúa frenando el automóvil hasta detenerse en su propio carril y se encenderán los intermitentes de advertencia ^[4]. ^[2]

Carreteras empinadas y/o mucha carga

Tenga en cuenta que el Pilot Assist está previsto ante todo para utilizarse en calzadas horizontales. La función puede tener dificultades para mantener una distancia de seguridad adecuada al circular cuesta abajo por carreteras empinadas. En estas situaciones, manténgase especialmente atento y preparado para frenar.

No utilice Pilot Assist si lleva carga muy pesada o un remolque acoplado al vehículo.

Pilot Assist no proporcionará asistencia de dirección si hay algún elemento acoplado al contacto del enganche de remolque.

 **Nota**

Pilot Assist no proporcionará asistencia de dirección si hay algún elemento acoplado al contacto del enganche de remolque, por ejemplo, un remolque o un portabicicletas.

Lea todas las advertencias antes de usar

 **Advertencia**

- La función es un apoyo complementario al conductor concebido para facilitar la conducción y hacer esta más segura. Sin embargo, no es capaz de gestionar todas las situaciones en todo tipo de condiciones de tráfico, climatológicas y viales.
- Se recomienda al conductor que lea todos los apartados del manual de propietario referentes a esta función para conocer, entre otros aspectos, sus limitaciones, las cuales deberá conocer antes de utilizar dicha función.
- Las funciones de apoyo al conductor no pueden remplazar la concentración y el buen criterio del conductor, siendo este siempre el responsable del manejo seguro del automóvil, a una velocidad adecuada y a una distancia apropiada respecto a otros vehículos, y de conformidad con las normas y disposiciones de tráfico vigentes.

 **Nota**

La función utiliza la unidades de cámara y radar del automóvil, las cuales presentan algunas limitaciones de tipo general.

 **Importante**

El mantenimiento de los componentes del sistema de apoyo al conductor debe confiarse exclusivamente a un taller. Recomendamos los servicios de un taller autorizado Volvo.

 **Advertencia**

En algunas situaciones, la asistencia de dirección no ayuda al conductor de forma adecuada o se desconecta automáticamente. En estos casos, recomendamos no utilizarla. Ejemplos de situaciones en que esto puede producirse:

- las señalizaciones del carril son poco claras, están desgastadas, no existen, se entrecruzan o si hay varias señalizaciones de calzada.
- se cambia la división del carril, por ejemplo, cuando el carril se divide o se une, o cuando hay salidas.
- cuando hay obras en la carretera y cambios repentinos en la calzada, por ejemplo, cuando las líneas ya no señalizan la trayectoria correcta para el automóvil.
- hay bordes u otras líneas en la calzada o junto a ella, por ejemplo, bordes de acera, ampliaciones o reparaciones de la superficie de la calzada, bordes de barreras, bordes de la calle o sombras muy marcadas.
- el carril es estrecho o tiene muchas curvas.
- el carril tiene baches.
- hace mal tiempo con lluvia, nieve, niebla o suciedad o poca visibilidad debido a condiciones luminosas poco favorables, deslumbramiento, calzada mojada, etc.

El conductor también debe conocer que el Pilot Assist tiene las siguientes limitaciones:

- No se detectan bordillos de acera altos, barreras u obstáculos provisionales (conos, barreras, etc.). Estos obstáculos pueden detectarse de forma incorrecta como señalizaciones del carril, por lo que el vehículo está en peligro de chocar con ellos. El conductor ha de comprobar él mismo que el vehículo se encuentra a una distancia apropiada de los obstáculos mencionados.
- Las unidades de cámara y radar no tienen capacidad para detectar todos los objetos y obstáculos presentes en el tráfico, por ejemplo, hoyos en la calzada, obstáculos detenidos u objetos que obstruyen total o parcialmente el trayecto del vehículo.
- El Pilot Assist no “ve” peatones, animales, etc.
- La fuerza con la que esta función puede activar la ayuda de dirección es limitada, lo que significa que Pilot Assist no siempre puede ayudar al conductor a dirigir y mantener el vehículo en el carril.
- En automóviles equipados con datos cartográficos, esta función tiene la posibilidad de utilizar información procedente de dichos datos de mapas, lo que puede afectar al rendimiento.
- Pilot Assist se desconecta si la servodirección con resistencia variable del volante según la velocidad trabaja a potencia reducida, por ejemplo, cuando actúa la refrigeración a causa de un sobrecalentamiento.

 **Advertencia**

La asistencia de dirección solamente debe utilizarse si hay pintadas líneas de señalización bien visibles a ambos lados del carril. Cualquier otro uso aumenta el riesgo de choque con obstáculos cercanos que la función es incapaz de detectar.



Advertencia

- Este no es un sistema para evitar colisiones. El conductor detenta siempre la responsabilidad y debe intervenir si el sistema no detecta un vehículo situado por delante.
- Está función no siempre frena en el caso de personas o animales, ni tampoco ante pequeños vehículos como, por ejemplo, bicicletas y ciclomotores. Tampoco remolques de baja altura ni vehículos y objetos parados, lentos o que circulan en sentido contrario.
- No utilice esta función en situaciones exigentes como, por ejemplo, tráfico urbano, cruces, firme deslizante, acumulación de agua o aguanieve en la calzada, lluvia/nevada intensa, mala visibilidad, carreteras sinuosas o entradas y salidas de vía.

* Opcional/accesorio.

^[1] Dependiendo del mercado, esta función puede venir de serie o estar disponible como equipamiento opcional.

^[2] Esta función está disponible en algunos mercados.



^[3] La función puede variar según el país.

^[4] Las disposiciones sobre el uso de los intermitentes de advertencia pueden variar según el país.

10.1.2.5. Presentación en pantalla de Pilot Assist*

En la siguiente figura de ejemplo se muestra la forma en que pueden presentarse Pilot Assist* y Adaptive Cruise Control^[1] en la pantalla del conductor.

Indicación de símbolo

	El Adaptive Cruise Control está activo. Pilot Assist está seleccionado pero no disponible. No se cumplen los requisitos para esta función.
	El Pilot Assist está activo.

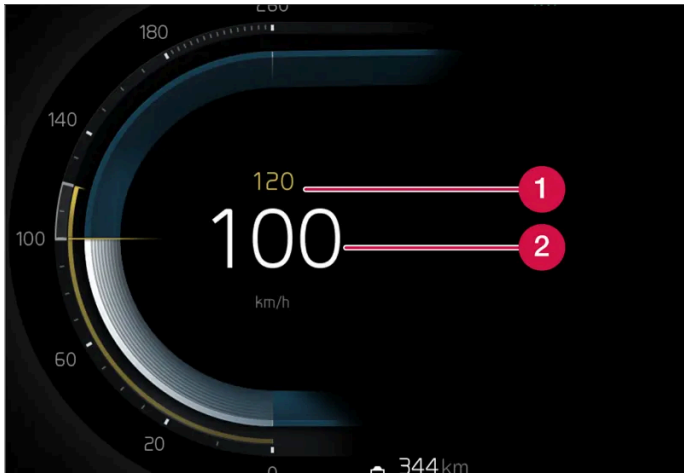

Velocidad



Indicación de velocidades.

- 1 Velocidad guardada
- 2 Velocidad del vehículo propio

Intervalo de tiempo





	Cuando el símbolo de la pantalla del conductor muestra un automóvil se regula el intervalo de tiempo respecto al vehículo situado por delante.
	Si no se visualiza ningún automóvil, las funciones aplicarán la velocidad guardada.

* Opcional/accesorio.

[1] Dependiendo del mercado, estas funciones pueden venir de serie o estar disponibles como equipamiento opcional.

10.1.2.6. Símbolos y mensajes de Pilot Assist*

Pueden mostrarse una serie de símbolos y mensajes acerca del Pilot Assist^[1]. Ofrecemos a continuación algunos ejemplos.

Símbolo	Mensaje	Significado
	El símbolo se ilumina. El símbolo de automóvil se ilumina cuando este tiene un vehículo por delante con el que interactuar.	El automóvil circula a la velocidad almacenada o seleccionada.
	Pilot Assist Revisión necesaria El símbolo se apaga	El sistema no funciona debidamente. Es necesario ponerse en contacto con un taller. El Pilot Assist está en modo de espera.
	Símbolo de volante apagado	Indica que la asistencia de dirección está desactivada. Cuando Pilot Assist proporciona asistencia de dirección, el volante aparece iluminado.
	Símbolo de manos sobre el volante	El sistema no puede detectar que el conductor tenga ambas manos sobre el volante. Ponga las manos sobre el volante y conduzca activamente el vehículo. El sistema advierte en diferentes pasos en combinación con señales acústicas. Los intermitentes de advertencia se activarán si el automóvil necesita frenar hasta detenerse.
	Sensor de radar delantero Sensor bloqueado Ver manual del propietario, Alineación no finalizada radar delantero o Alineación no finalizada cámara delantera	Limpie delante de los sensores de la unidad de cámara.

El mensaje de texto puede apagarse pulsando brevemente el botón  situado en el centro del teclado derecho del volante.

Si un mensaje no desaparece, contacte con un taller. Se recomienda un taller autorizado Volvo.

* Opcional/accesorio.

^[1] Dependiendo del mercado, esta función puede venir de serie o estar disponible como equipamiento opcional.

10.1.2.7. Modo de espera de Pilot Assist *

Pilot Assist y Adaptive Cruise Control^[1] pueden desconectarse y situarse en modo de espera. Ello puede realizarse de modo automático o con la intervención del conductor.

El modo de espera implica que la función está seleccionada en la pantalla del conductor, pero que no está activada. En ese caso, las funciones no regularán la velocidad o la distancia respecto al vehículo precedente ni ofrecerán asistencia de dirección.

Modo de espera por actuación del conductor

Pilot Assist se desactiva y pasa a modo de espera si sucede alguna de las siguientes cosas:

- Se utiliza el freno de servicio.
- El selector de marcha se pone en la posición **N**.
- Los intermitentes se utilizan más de 1 minuto.
- El conductor mantiene una velocidad superior a la guardada en la memoria durante más de 1 minuto.

Un aumento transitorio de la velocidad con el pedal del acelerador, por ejemplo, al adelantar, no afecta a la programación. El automóvil vuelve a adoptar la última velocidad guardada en la memoria cuando se suelta el pedal del acelerador.

 **Advertencia**

- Con Adaptive Cruise Control en modo de espera, el conductor deberá intervenir para regular él mismo tanto la velocidad como la distancia respecto al vehículo situado por delante.
- Si Adaptive Cruise Control se encuentra en modo de espera y el automóvil se acerca demasiado al vehículo que circula por delante, la función de alerta de distancia* puede advertir al conductor de que la distancia es muy reducida.

Modo de espera automático

 **Advertencia**

En modo de espera automático, el conductor será avisado mediante una señal acústica y un mensaje en la pantalla del conductor.

- En ese caso, el conductor deberá regular por sí mismo la velocidad del automóvil, frenar si se requiere, manejarlo y mantener una distancia segura respecto a otros vehículos.

El modo de espera automático puede deberse a alguna de las siguientes circunstancias.

- Alguno de los sistemas de los que depende Pilot Assist deja de funcionar, por ejemplo, el control de estabilidad/antiderrape [\[2\]](#).
- El conductor abre la puerta.
- El conductor se quita el cinturón de seguridad.
- El régimen de revoluciones del motor es demasiado alto o demasiado bajo.
- Una o varias ruedas pierden tracción.
- La temperatura de los frenos es elevada.
- Se activa el freno de estacionamiento.
- Las unidades de cámara y radar quedan cubiertas, por ejemplo, de nieve o por lluvia intensa (se obstruyen la lente de la cámara/ondas de radio).
- La velocidad es inferior a 5 km/h (3 mph) y el Pilot Assist no puede determinar si el elemento detectado es un vehículo parado u otro objeto, por ejemplo, un resalto.
- La velocidad es inferior a 5 km/h (3 mph) y el vehículo que circula delante gira, por lo que deja de ser necesario que el Pilot Assist regule la distancia de seguridad.

* Opcional/accesorio.

[\[1\]](#) Dependiendo del mercado, esta función puede venir de serie o estar disponible como equipamiento opcional.

[\[2\]](#) Electronic Stability Control

10.1.2.8. Regular el intervalo de separación con el vehículo situado delante

Es posible regular el intervalo de separación respecto al vehículo que circula por delante, que se aplicará a Pilot Assist*.

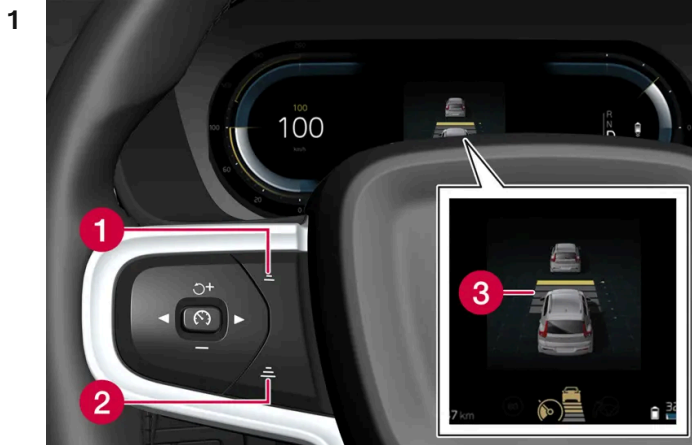

Control de intervalo de tiempo.

- 1 Reducir el intervalo de tiempo
- 2 Aumentar el intervalo de tiempo
- 3 Indicación de distancia

Pulse el botón (1) o (2) del volante para reducir o aumentar el intervalo de tiempo.

➤ La indicación de distancia (3) muestra el intervalo de tiempo.

El conductor puede seleccionar diferentes intervalos de tiempo que se indican en la pantalla del conductor en forma de 1 a 5 rayas horizontales. Cuanto más rayas, mayor es el intervalo de tiempo. Una raya equivale a una distancia de seguridad de aproximadamente 1 segundo, 5 rayas equivalen a 3 segundos.

Para poder seguir el automóvil que circula delante de manera suave y cómoda, Pilot Assist permite que el intervalo de separación varíe de manera significativa en algunas situaciones. A baja velocidad, cuando las distancias son cortas, Pilot Assist aumenta ligeramente el intervalo de separación.

i Nota

Cuando el símbolo en la pantalla del conductor muestra un coche y un volante, el Pilot Assist mantiene la distancia de seguridad con un intervalo de tiempo seleccionado previamente.

Cuando solo se muestra un volante, no hay delante ningún vehículo a una distancia razonable.

i Nota

- Cuando mayor sea la velocidad, mayor será la distancia en metros de un intervalo de tiempo determinado.
- Utilice tan sólo el intervalo de tiempo permitido según el reglamento nacional de tráfico.
- Si las funciones de apoyo al conductor no parecen reaccionar con un aumento de la velocidad al activarlas, ello puede deberse a que el tiempo de separación respecto al vehículo situado delante es inferior al valor predeterminado.

El contenido de este manual representa el estado del manual del usuario en el momento de su impresión y puede que no sea completamente válido en un futuro. Para obtener más información, consulte la primera página del aviso de descarga de responsabilidad completo.

 **Advertencia**

- Emplee únicamente un tiempo de separación apropiado a las condiciones de tráfico en ese momento.
- El conductor debe ser consciente de que los intervalos de separación reducidos ofrecen un tiempo limitado para reaccionar y actuar en caso de producirse una situación de tráfico inesperada.

* Opcional/accesorio.

10.1.2.9. Diferencia entre Pilot Assist* y el asistente para permanencia en el carril

Pilot Assist es una función de confort que puede ayudar a mantener el automóvil dentro del propio carril y a mantener la distancia respecto al vehículo que circula por delante. El asistente para permanencia en el carril^[1] es una función que, de forma similar, puede ayudar en ciertas situaciones a reducir el riesgo de que el automóvil abandone inadvertidamente su carril.

Pilot Assist



Pilot Assist le puede ayudar a conducir su automóvil entre las marcas laterales del carril y a mantener una velocidad y un tiempo de separación preseleccionados respecto al vehículo situado por delante. La función puede ayudar también a mantener una posición adecuada dentro del carril con ayuda de las marcas laterales de este.

¿Qué hace Pilot Assist?

- Puede ayudar a mantener el automóvil dentro del carril interviniendo en algunas ocasiones en la conducción.
- Puede ayudar a mantener la velocidad preseleccionada o la distancia respecto al vehículo situado por delante mediante aceleración y frenado.

¿Cómo sé que está activado Pilot Assist?

Los símbolos de la pantalla de conductor del vehículo le informan sobre la activación de Pilot Assist.

	El Adaptive Cruise Control está activo. Pilot Assist está seleccionado pero no disponible. No se cumplen los requisitos para esta función.
	El Pilot Assist está activo.

Sistema de permanencia en el carril

El asistente para permanencia en el carril puede ayudar al conductor con la dirección y/o avisar si el vehículo está a punto de abandonar accidentalmente su carril. La función permanece activa en un intervalo de velocidad de 65-180 km/h (40-112 mph) sobre vías dotadas de líneas laterales claramente visibles.

¿Qué hace el asistente para permanencia en el carril?

El contenido de este manual representa el estado del manual del usuario en el momento de su impresión y puede que no sea completamente válido en un futuro. Para obtener más información, consulte la primera página del aviso de descarga de responsabilidad completo.

- El sistema de permanencia en el carril puede proporcionar al conductor asistencia de dirección para recolocar el vehículo dentro del carril y/o avisarle mediante vibraciones en el volante.

¿Cómo sé que está activado el asistente para permanencia en el carril?

Los símbolos de la pantalla de conductor del vehículo muestran el estado de esta función.



LKA está disponible pero no se puede detectar la línea derecha e izquierda, o bien no se cumplen las condiciones para LKA.



LKA está disponible y puede detectar la línea derecha e izquierda.



Sólo puede detectarse la línea izquierda.



Sólo puede detectarse la línea derecha.



LKA proporciona asistencia de dirección para recolocar el vehículo dentro del carril y/o advierte mediante vibraciones de volante.



LKA proporciona asistencia de dirección para recolocar el vehículo dentro del carril y/o advierte mediante vibraciones de volante.



LKA está desconectado.



LKA no está disponible debido a que se han descubierto problemas.

Advertencia

El conductor es siempre el responsable de que el automóvil se maneje de un modo seguro. Se recomienda que el conductor lea todos los apartados del manual del propietario referentes a esta función antes de utilizarla.

Advertencia

- La función es un apoyo complementario al conductor concebido para facilitar la conducción y hacer esta más segura. Sin embargo, no es capaz de gestionar todas las situaciones en todo tipo de condiciones de tráfico, climatológicas y viales.
- Se recomienda al conductor que lea todos los apartados del manual de propietario referentes a esta función para conocer, entre otros aspectos, sus limitaciones, las cuales deberá conocer antes de utilizar dicha función.
- Las funciones de apoyo al conductor no pueden remplazar la concentración y el buen criterio del conductor, siendo este siempre el responsable del manejo seguro del automóvil, a una velocidad adecuada y a una distancia apropiada respecto a otros vehículos, y de conformidad con las normas y disposiciones de tráfico vigentes.

* Opcional/accesorio.

[1] Lane Keeping Aid(LKA)

10.1.2.10. Advertencia de las funciones de control de velocidad constante ante riesgo de colisión

El sistema de apoyo al conductor Pilot Assist* puede avisar a este si la distancia respecto al vehículo que circula por delante se acorta de manera demasiado repentina.

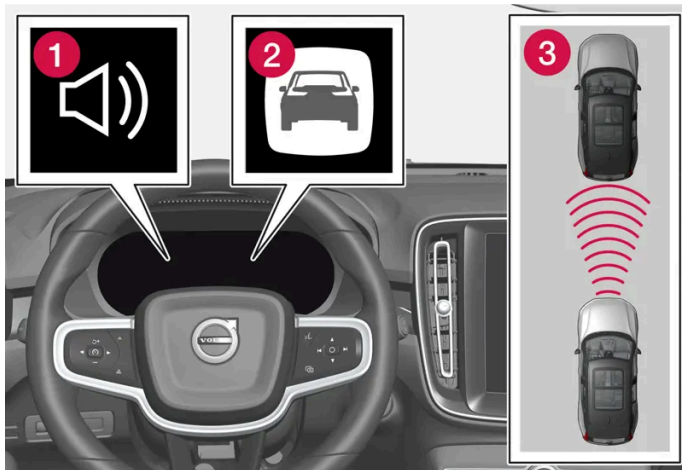

Sonido y símbolo de la advertencia de colisión

- 1 Señal acústica en caso de riesgo de colisión
- 2 Símbolo de advertencia en caso de riesgo de colisión
- 3 Medición de la distancia con las unidades de cámara y radar

El Pilot Assist utiliza aproximadamente un 40% de la capacidad del freno de servicio. Si es necesario frenar el automóvil con mayor fuerza de la que es capaz de ejercer el apoyo al conductor y el conductor no frena, se activará una luz de advertencia y una señal acústica para avisar al conductor de que debe actuar inmediatamente.

Advertencia

Los sistemas de apoyo al conductor solo avisan de vehículos que detecta su radar. Por eso, una advertencia puede no activarse o producirse con cierto retraso. Nunca espere ninguna advertencia para frenar cuando sea necesario.



Símbolo de advertencia de colisión en el parabrisas

Si el vehículo está equipado con pantalla de visualización frontal*, la advertencia se muestra en el parabrisas con un símbolo intermitente.

Nota

Las señales de advertencia visuales en el parabrisas pueden resultar difíciles de detectar bajo una luz intensa del sol, con reflejos, contrastes luminosos extremos, durante el uso de gafas de sol o si el conductor no dirige la mirada recta hacia adelante.

* Opcional/accesorio.

10.1.3. Asistente de adelantamiento

10.1.3.1. Asistente de adelantamiento*

El asistente de adelantamiento puede ayudar al conductor a adelantar a otros vehículos. Esta función puede utilizarse con Pilot Assist*.

Cuando Pilot Assist sigue a otro vehículo y el conductor señala un adelantamiento con el intermitente^[1], los sistemas pueden proporcionar ayuda acelerando el automóvil **antes** de que este pase al carril de adelantamiento.

El sistema retrasa a continuación la reducción de la velocidad para evitar un frenado antes de tiempo cuando el vehículo se acerca a un automóvil que circula con mayor lentitud.

El contenido de este manual representa el estado del manual del usuario en el momento de su impresión y puede que no sea completamente válido en un futuro. Para obtener más información, consulte la primera página del aviso de descarga de responsabilidad completo.

El sistema está activo hasta haber pasado el vehículo adelantado.

 **Advertencia**

Tenga en cuenta que esta función puede activarse no solo durante los adelantamientos, sino que también se usa, por ejemplo, al activar los intermitentes para señalar el cambio de carril o antes de la salida a otra vía. El automóvil realizará entonces una breve aceleración.

 **Advertencia**

- La función es un apoyo complementario al conductor concebido para facilitar la conducción y hacer esta más segura. Sin embargo, no es capaz de gestionar todas las situaciones en todo tipo de condiciones de tráfico, climatológicas y viales.
- Se recomienda al conductor que lea todos los apartados del manual de propietario referentes a esta función para conocer, entre otros aspectos, sus limitaciones, las cuales deberá conocer antes de utilizar dicha función.
- Las funciones de apoyo al conductor no pueden remplazar la concentración y el buen criterio del conductor, siendo este siempre el responsable del manejo seguro del automóvil, a una velocidad adecuada y a una distancia apropiada respecto a otros vehículos, y de conformidad con las normas y disposiciones de tráfico vigentes.

* Opcional/accesorio.

^[1] Solo con el intermitente izquierdo en vehículos con volante a la izquierda, y con el intermitente derecho en vehículos con volante a la derecha.

10.1.3.2. Utilizar el asistente de adelantamiento *

El asistente de adelantamientos puede utilizarse con Pilot Assist* y Adaptive Cruise Control. Existen algunas condiciones para poder utilizar el asistente de adelantamiento.

Para poder activar el adelantamiento asistido se requiere lo siguiente:

- hay un vehículo que circula delante (vehículo objetivo)
- la **velocidad actual** del vehículo propio es como mínimo de 70 km/h (43 mph)
- la **velocidad seleccionada** es lo suficientemente alta como para llevar a cabo un adelantamiento seguro.

Para iniciar el asistente de adelantamiento:

- 1 Active el intermitente.

Utilice el intermitente izquierdo en automóviles con volante a la izquierda, o el derecho en automóviles con volante a la derecha.

- El asistente de adelantamiento inicia la aceleración y acorta el intervalo de tiempo respecto al vehículo anterior durante un breve lapso a fin de facilitar el adelantamiento. Si el adelantamiento no se completa, el intervalo de tiempo regresará al valor predeterminado.

 **Advertencia**

El conductor debe estar preparado para el cambio repentino de las condiciones con el uso de la función Asistente de adelantamiento, la cual, bajo determinadas circunstancias, puede efectuar aceleraciones no deseadas.

En consecuencia deberán evitarse determinadas situaciones, como, por ejemplo:

- el automóvil se aproxima a una salida para tomarla en la misma dirección en que se realiza normalmente un adelantamiento
- el vehículo delantero reduce su velocidad antes de que el automóvil propio alcance a situarse en el carril de adelantamiento
- el tráfico en el carril de adelantamiento reduce su velocidad
- un vehículo de circulación por la derecha se conduce en un país con circulación por la izquierda (o a la inversa).

Este tipo de situaciones se evitan configurando temporalmente Pilot Assist en modo de espera.

* Opcional/accesorio.

10.1.4. Funciones del control de velocidad constante

Existen varias funciones de apoyo al conductor que pueden ayudarle a mantener una velocidad adecuada en función de cada situación. A continuación aparece un resumen para poder diferenciarlas más fácilmente.

Se recomienda que lea todos los apartados del manual del propietario referentes a una función para conocer, por ejemplo, sus limitaciones, un aspecto del que el conductor debe ser consciente antes de utilizar la función en cuestión.

	Limitador de velocidad ^[1]	Limitador de velocidad automático* ^[2]	Control de velocidad constante ^[3]	Adaptive Cruise Control ^[4]	Pilot Assist* ^[4]
Símbolo en la pantalla del conductor					
Breve descripción	El conductor regula la velocidad con el acelerador, pero el limitador de velocidad evita que, por error, pueda superar la velocidad máxima previamente seleccionada/programada.	El limitador de velocidad automático utiliza la información de límite de velocidad de la función de información sobre señales de tráfico* para adaptar automáticamente la velocidad máxima del vehículo.	El programador de velocidad ayuda al conductor a mantener una velocidad constante, lo que puede proporcionar una experiencia de conducción más relajante, por ejemplo, en autopistas y vías rectas de largo recorrido con un flujo de tráfico regular.	Adaptive Cruise Control puede ayudar al conductor a mantener una velocidad constante y un intervalo de separación predeterminado respecto al vehículo situado por delante.	El Pilot Assist puede ayudar al conductor a llevar el vehículo entre las líneas de señalización del carril activando la dirección y a mantener una velocidad uniforme y un intervalo de tiempo determinado con respecto al vehículo que circula delante.

[1] Speed Limiter

* Opcional/accesorio.

[2] Automatic Speed Limiter

[3] Cruise Control

[4] Dependiendo del mercado, esta función puede venir de serie o estar disponible como equipamiento opcional.

10.1.5. Botones de las funciones de control de velocidad constante en el volante

La función de control de velocidad constante seleccionada puede regularse en la pantalla central con el teclado izquierdo del volante. Ello se aplica al limitador de velocidad (SL^[1])*, el limitador de velocidad automático (ASL^[2]), el control de velocidad constante (CC^[3]), Pilot Assist*, Intelligent Speed Assist y Adaptive Cruise Control*.

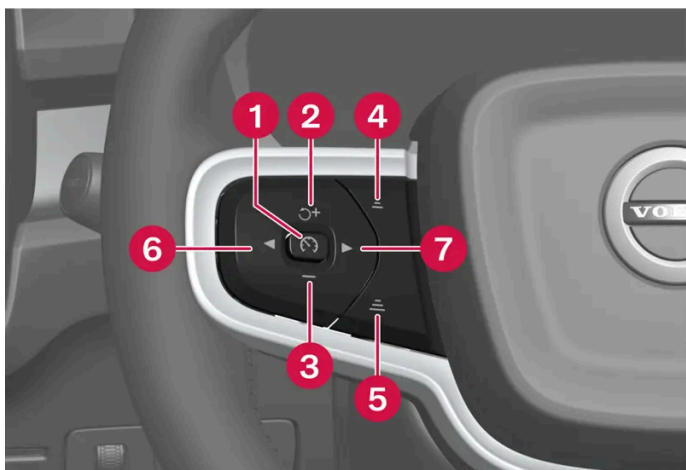

Botones de las funciones de control de velocidad constante

- 1 : **Desde modo de espera:** Activa la función seleccionada y guarda la velocidad actual. : **Desde modo activo:** Sitúa la función en modo de espera.
- 2 : **Desde modo de espera:** Activa la función seleccionada y retoma la velocidad guardada. : **Desde modo activo:** Aumenta la velocidad guardada.
- 3 : Reduce la velocidad guardada.
- 4 : Reduce el intervalo de tiempo respecto al vehículo que circula delante.
- 5 : Aumenta el intervalo de tiempo respecto al vehículo que circula delante.
- 6 : Activa y desactiva Intelligent Speed Assist^[4].
- 7 : Alterna entre Pilot Assist* y Adaptive Cruise Control*.

 **Advertencia**

- La función es un apoyo complementario al conductor concebido para facilitar la conducción y hacer esta más segura. Sin embargo, no es capaz de gestionar todas las situaciones en todo tipo de condiciones de tráfico, climatológicas y viales.
- Se recomienda al conductor que lea todos los apartados del manual de propietario referentes a esta función para conocer, entre otros aspectos, sus limitaciones, las cuales deberá conocer antes de utilizar dicha función.
- Las funciones de apoyo al conductor no pueden remplazar la concentración y el buen criterio del conductor, siendo este siempre el responsable del manejo seguro del automóvil, a una velocidad adecuada y a una distancia apropiada respecto a otros vehículos, y de conformidad con las normas y disposiciones de tráfico vigentes.

[1] Speed Limiter

* Opcional/accesorio.





[2] Automatic Speed Limiter

[3] Cruise Control

[4] Esta función está disponible en algunos mercados.

10.1.6. Seleccionar y activar funciones de control de velocidad constante

Si se prefiere la función de control de velocidad constante, puede seleccionarse esta en la pantalla central antes de activarse con el botón del volante. Esto es aplicable al limitador de velocidad, el control de velocidad constante (CC^[1]), Pilot Assist* y Adaptive Cruise Control*.

- 1 Pulse  en la pantalla central.
- 2 Pulse **Conducción** y active la función deseada.
- 3 Cuando haya seleccionado la función deseada: Pulse el botón del volante  para activar.
 - El símbolo de la pantalla del conductor se ilumina: La función se activa y se guarda la velocidad actual como velocidad máxima.
- 4 Si la función se sitúa en modo de espera: Pulse el botón  para reactivarla.
 - Las marcas de control de velocidad constante de la pantalla del conductor se encienden: El vehículo volverá a aplicar la última velocidad guardada.
- 5 Use el botón giratorio  para alternar entre Pilot Assist* y Adaptive Cruise Control*.

Para obtener siempre Pilot Assist al activar las funciones de control de velocidad constante en cada nuevo ciclo de conducción:

- 1 Pulse  en la pantalla central.
- 2 Pulse **Conducción**.
- 3 Active **Pilot Assist por defecto**.

Advertencia

Puede producirse un aumento notable de la velocidad al restablecerse la velocidad con el botón de volante .

Requisitos previos

Para iniciar cualquiera de las funciones deben cumplirse ciertas condiciones preliminares.

Limitador de velocidad y limitador de velocidad automático

- El limitador de velocidad no podrá activarse hasta el arranque del motor.
- La velocidad máxima más baja que puede guardarse es de 30 km/h (20 mph).

Control de velocidad constante

- Para poder activar el control de velocidad constante desde el modo de espera, el vehículo debe circular a como mínimo 30 km/h (20 mph).

Adaptive Cruise Control

- El conductor debe llevar puesto el cinturón de seguridad y la puerta del conductor ha de estar cerrada.
- Debe haber un vehículo que circula delante (vehículo objetivo) a una distancia razonable o la velocidad debe ser como mínimo de 15 km/h (9 mph).

Pilot Assist

- El conductor debe llevar puesto el cinturón de seguridad y la puerta del conductor ha de estar cerrada.
- Las marcas laterales del carril deben estar bien definidas y ser detectadas por el vehículo.
- Debe haber un vehículo que circula delante (vehículo objetivo) a una distancia razonable o la velocidad debe ser como mínimo de 15 km/h (9 mph).
- La velocidad no puede sobrepasar los 140 km/h (87 mph).
- El conductor debe mantener las manos sobre el volante.

^[1] Cruise Control

* Opcional/accesorio.

10.1.7. Desactivar las funciones de control de velocidad constante

Las funciones de control de velocidad constante pueden desactivarse con un botón del volante. La función se situará en ese caso en modo de espera. Ello se aplica al limitador de velocidad (SL^[1]), el limitador de velocidad automático (ASL^[2]), el control de velocidad constante (CC^[3]) y Pilot Assist*.

- 1 Pulse el botón  del volante.
 - > Se apagan el símbolo y las marcas de la pantalla del conductor: La función de control de velocidad constante seleccionada se sitúa en modo de espera.

Al seleccionar otra función en la pantalla central se oculta el símbolo de la pantalla del conductor y la marca de la función previamente seleccionada, borrando así la velocidad máxima definida/guardada.

Advertencia

Con las funciones de control de velocidad constante en modo de espera, el conductor deberá intervenir para regular él mismo tanto la velocidad como la distancia respecto al vehículo situado por delante.

^[1] Speed Limiter

^[2] Automatic Speed Limiter

^[3] Cruise Control

* Opcional/accesorio.

10.1.8. Intelligent Speed Assist (ISA)

Intelligent Speed Assist ayuda al conductor a no superar el límite de velocidad mediante avisos de diversos tipos y la posibilidad de restringir la propulsión del automóvil.

Aprenda a utilizar Intelligent Speed Assist



Si el automóvil supera el límite de velocidad indicado en la información de las señales de tráfico, Intelligent Speed Assist avisará al conductor con un sonido de advertencia y parpadeará el icono de límite de velocidad. El conductor puede activar y desactivar el aviso acústico con el botón izquierdo del volante . El aviso acústico comienza unos segundos después de iniciarse el parpadeo del icono de límite de velocidad y depende del exceso de velocidad al que se conduzca. La duración y repetición del aviso

acústico dependerán del comportamiento del conductor al volante, pudiendo interrumpirse si se detecta la intención de reducir la velocidad.

Respuesta adaptativa del pedal

El aviso acústico del Intelligent Speed Assist puede sustituirse por la respuesta adaptativa del pedal. Dicha función ayudará al conductor a respetar el límite de velocidad mediante la restricción de la propulsión del automóvil. Una presión más fuerte sobre el pedal del acelerador desactivará temporalmente la función. Podrá seguir utilizando el botón izquierdo del volante ◀ para activar o desactivar la función.

La función se activa en la pantalla central

- 1 Pulse 
- 2 Seleccione **Ayuda a la conducción>Asistente de velocidad inteligente**
- 3 Activar **Respuesta adaptativa del pedal**

Nota

En caso de utilizar Pilot Assist o Adaptive Cruise Control, no podrá sustituirse el aviso acústico con una respuesta adaptativa del pedal.

Nota

Su automóvil ha sido diseñado para cumplir con los requisitos de la normativa comunitaria sobre asistencia de velocidad inteligente. Con esta normativa se pretende añadir seguridad a la conducción mediante funciones que promuevan el ajuste al límite de velocidad legal.

10.2. Alerta de distancia

10.2.1. Alerta de distancia *

La función de alerta de distancia^[1] puede ayudar al conductor a darse cuenta de que el intervalo de tiempo que le separa del vehículo que circula por delante es demasiado pequeño. Para que se pueda mostrar la alerta de distancia, es necesario que el automóvil esté equipado con pantalla de visualización frontal*.

En los vehículos dotados de pantalla de visualización frontal se mostrará un símbolo sobre el parabrisas si el intervalo de separación respecto al vehículo delantero se sitúa por debajo de un límite determinado.

La alerta de distancia está activa a velocidades superiores a 30 km/h (20 mph) y solo detecta vehículos que circulan delante en la misma dirección. No informa sobre vehículos lentos, parados o que circulan en dirección contraria.

 **Nota**

Las señales de advertencia visuales en el parabrisas pueden resultar difíciles de detectar bajo una luz intensa del sol, con reflejos, contrastes luminosos extremos, durante el uso de gafas de sol o si el conductor no dirige la mirada recta hacia adelante.

 **Nota**

La alerta de distancia está desconectada cuando está activo Pilot Assist*.

 **Advertencia**

La alerta de distancia reacciona solamente si el intervalo de separación respecto al vehículo situado delante se sitúa por debajo de un límite determinado, no afectando a la velocidad del propio automóvil.

 **Advertencia**

- La función es un apoyo complementario al conductor concebido para facilitar la conducción y hacer esta más segura. Sin embargo, no es capaz de gestionar todas las situaciones en todo tipo de condiciones de tráfico, climatológicas y viales.
- Se recomienda al conductor que lea todos los apartados del manual de propietario referentes a esta función para conocer, entre otros aspectos, sus limitaciones, las cuales deberá conocer antes de utilizar dicha función.
- Las funciones de apoyo al conductor no pueden remplazar la concentración y el buen criterio del conductor, siendo este siempre el responsable del manejo seguro del automóvil, a una velocidad adecuada y a una distancia apropiada respecto a otros vehículos, y de conformidad con las normas y disposiciones de tráfico vigentes.

* Opcional/accesorio.

^[1] Distance Alert

10.2.2. Limitaciones del sistema de alerta de distancia

La función de alerta de distancia^[1] puede ofrecer una funcionalidad limitada en determinadas situaciones. Esta función solo está disponible en automóviles que pueden mostrar información en el parabrisas mediante la llamada pantalla de visualización frontal*.

 **Advertencia**

- El tamaño de un vehículo es susceptible de influir sobre sus posibilidades de detección, lo que puede hacer que la advertencia se encienda en intervalos de separación más cortos o que no se emita temporalmente.
- Si la velocidad es muy elevada, la advertencia puede encenderse con un intervalo de separación inferior al programado debido a limitaciones en el alcance de la unidad de radar.

 **Nota**

Esta función hace uso de las unidades de radar y/o cámara del automóvil, las cuales presentan ciertas limitaciones generales.

^[1] Distance Alert

* Opcional/accesorio.

10.2.3. Regular el intervalo de separación con el vehículo situado delante

Es posible regular el intervalo de separación respecto al vehículo que circula por delante, que se aplicará a Pilot Assist*.



Control de intervalo de tiempo.

- 1 Reducir el intervalo de tiempo
- 2 Aumentar el intervalo de tiempo
- 3 Indicación de distancia

Pulse el botón (1) o (2) del volante para reducir o aumentar el intervalo de tiempo.

➤ La indicación de distancia (3) muestra el intervalo de tiempo.

El conductor puede seleccionar diferentes intervalos de tiempo que se indican en la pantalla del conductor en forma de 1 a 5 rayas horizontales. Cuanto más rayas, mayor es el intervalo de tiempo. Una raya equivale a una distancia de seguridad de aproximadamente 1 segundo, 5 rayas equivalen a 3 segundos.

Para poder seguir el automóvil que circula delante de manera suave y cómoda, Pilot Assist permite que el intervalo de separación varíe de manera significativa en algunas situaciones. A baja velocidad, cuando las distancias son cortas, Pilot Assist aumenta ligeramente el intervalo de separación.

i Nota

Cuando el símbolo en la pantalla del conductor muestra un coche y un volante, el Pilot Assist mantiene la distancia de seguridad con un intervalo de tiempo seleccionado previamente.

Cuando solo se muestra un volante, no hay delante ningún vehículo a una distancia razonable.

i Nota

- Cuando mayor sea la velocidad, mayor será la distancia en metros de un intervalo de tiempo determinado.
- Utilice tan sólo el intervalo de tiempo permitido según el reglamento nacional de tráfico.
- Si las funciones de apoyo al conductor no parecen reaccionar con un aumento de la velocidad al activarlas, ello puede deberse a que el tiempo de separación respecto al vehículo situado delante es inferior al valor predeterminado.

 **Advertencia**

- Emplee únicamente un tiempo de separación apropiado a las condiciones de tráfico en ese momento.
- El conductor debe ser consciente de que los intervalos de separación reducidos ofrecen un tiempo limitado para reaccionar y actuar en caso de producirse una situación de tráfico inesperada.

* Opcional/accesorio.

10.2.4. Advertencia de las funciones de control de velocidad constante ante riesgo de colisión

El sistema de apoyo al conductor Pilot Assist* puede avisar a este si la distancia respecto al vehículo que circula por delante se acorta de manera demasiado repentina.

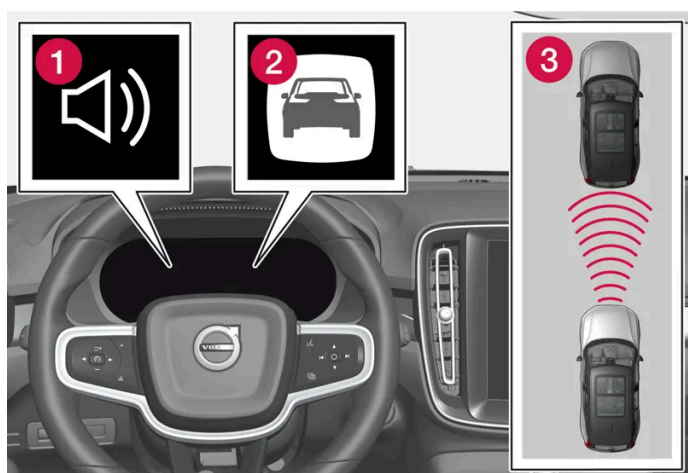

Sonido y símbolo de la advertencia de colisión

- 1 Señal acústica en caso de riesgo de colisión
- 2 Símbolo de advertencia en caso de riesgo de colisión
- 3 Medición de la distancia con las unidades de cámara y radar

El Pilot Assist utiliza aproximadamente un 40% de la capacidad del freno de servicio. Si es necesario frenar el automóvil con mayor fuerza de la que es capaz de ejercer el apoyo al conductor y el conductor no frena, se activará una luz de advertencia y una señal acústica para avisar al conductor de que debe actuar inmediatamente.

Advertencia

Los sistemas de apoyo al conductor solo avisan de vehículos que detecta su radar. Por eso, una advertencia puede no activarse o producirse con cierto retraso. Nunca espere ninguna advertencia para frenar cuando sea necesario.



Símbolo de advertencia de colisión en el parabrisas

Si el vehículo está equipado con pantalla de visualización frontal*, la advertencia se muestra en el parabrisas con un símbolo intermitente.

Nota

Las señales de advertencia visuales en el parabrisas pueden resultar difíciles de detectar bajo una luz intensa del sol, con reflejos, contrastes luminosos extremos, durante el uso de gafas de sol o si el conductor no dirige la mirada recta hacia adelante.

* Opcional/accesorio.

10.3. Blind Spot Information

10.3.1. BLIS*

La función BLIS^[1] está pensada para ayudar al conductor a detectar vehículos situados en sentido oblicuo en la parte posterior y a un lado del propio automóvil, y así facilitar la labor del conductor en situaciones de tráfico denso en vías con varios carriles en la misma dirección.



Ubicación del testigo de BLIS

El sistema BLIS es un recurso previsto para avisar de:

- vehículos en el ángulo ciego del retrovisor.
- vehículos que avanzan rápidamente en los carriles contiguos a la izquierda y a la derecha del propio automóvil.

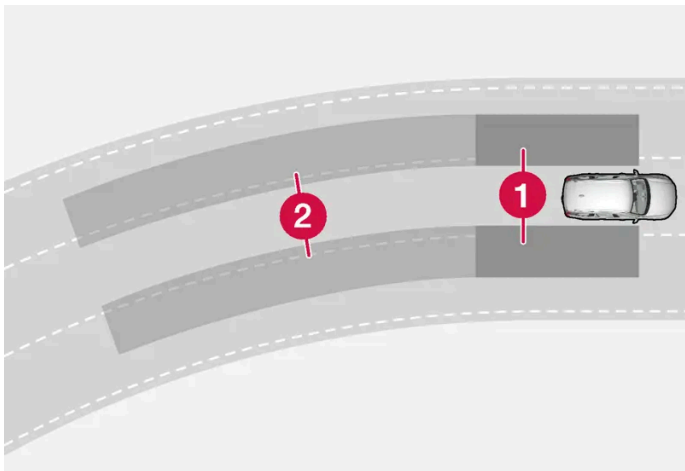

Principio del BLIS

- 1 Zona en el ángulo ciego del retrovisor
- 2 Zona de un vehículo que se acerca rápidamente

El sistema está diseñado para reaccionar si:

- otros vehículos adelantan al vehículo propio
- otro vehículo se acerca rápidamente al automóvil propio.

Cuando el sistema BLIS detecta un vehículo en la zona 1 o un vehículo que se acerca rápidamente en la zona 2, la luz de indicación del retrovisor derecho o izquierdo se enciende con luz fija. Si el conductor en esta situación activa el intermitente hacia el lado del aviso, la luz de indicación empezará a destellar con una luz más intensa.

El sistema BLIS está activo cuando el vehículo propio tiene una velocidad superior a 12 km/h (7 mph).

BLIS reacciona ante el paso de vehículos que circulan hasta a 100 km/h (62 mph) más rápido que su propio automóvil.

 **Nota**

La luz se enciende en el lado del automóvil donde el sistema haya detectado el vehículo. Si el automóvil fuera adelantado por ambos lados al mismo tiempo se encenderán las dos lámparas.

 **Advertencia**

- La función es un apoyo complementario al conductor concebido para facilitar la conducción y hacer esta más segura. Sin embargo, no es capaz de gestionar todas las situaciones en todo tipo de condiciones de tráfico, climatológicas y viales.
- Se recomienda al conductor que lea todos los apartados del manual de propietario referentes a esta función para conocer, entre otros aspectos, sus limitaciones, las cuales deberá conocer antes de utilizar dicha función.
- Las funciones de apoyo al conductor no pueden remplazar la concentración y el buen criterio del conductor, siendo este siempre el responsable del manejo seguro del automóvil, a una velocidad adecuada y a una distancia apropiada respecto a otros vehículos, y de conformidad con las normas y disposiciones de tráfico vigentes.

* Opcional/accesorio.

^[1] Blind Spot Information

10.3.2. Mensajes de BLIS*

En la pantalla del conductor pueden mostrarse una serie de mensajes referentes al BLIS^[1]. Ofrecemos a continuación algunos ejemplos.

Mensaje	Significado
Sensor ángulos muertos Revisión necesaria	El sistema no funciona debidamente. Es necesario ponerse en contacto con un taller ^[2] .
Sistema ángulos muertos desactivado Remolque acoplado	BLIS y Cross Traffic Alert* se han desactivado tras conectar un remolque al sistema eléctrico del vehículo.

El mensaje de texto puede apagarse pulsando brevemente el botón  situado en el centro del teclado derecho del volante.

Si un mensaje no desaparece, contacte con un taller. Se recomienda un taller autorizado Volvo.

* Opcional/accesorio.

^[1] Blind Spot Information

^[2] Recomendamos los servicios de un taller autorizado Volvo.

10.3.3. Limitaciones del BLIS*

La capacidad del BLIS^[1] puede reducirse en algunas situaciones.



Mantenga limpia la superficie marcada, tanto en el lado izquierdo como en el derecho del vehículo

Ejemplos de limitaciones:

- La suciedad, el hielo y la nieve que cubren los sensores pueden reducir las funciones e imposibilitar los avisos.
- La función BLIS se desactivará automáticamente si se conecta al sistema eléctrico del vehículo un remolque, un portabicicletas o similar.
- Para un buen rendimiento del sistema BLIS deberá abstenerse de montar portabicicletas, portaequipajes y similares en el enganche para remolque del automóvil.

Advertencia

- El BLIS no funciona en curvas cerradas.
- El BLIS no funciona al dar marcha atrás con el automóvil.

Nota

La función utiliza las unidades de radar del automóvil, las cuales presentan algunas limitaciones de tipo general.

* Opcional/accesorio.

^[1] Blind Spot Information

10.4. Cross Traffic Alert

10.4.1. Advertencia y freno automático al dar marcha atrás*

Existen sistemas en el vehículo que pueden ayudar al conductor a detectar obstáculos al dar marcha atrás e incluso a frenar automáticamente si el propio conductor no llega a intervenir a tiempo.

Las funciones Rear Auto Brake (RAB) y Cross Traffic Alert (CTA)* solo están activas si el automóvil se mueve hacia atrás o si se selecciona la marcha atrás en la caja de cambios.

Si se detecta un obstáculo:

1. Se enciende una señal de advertencia y el gráfico del asistente de aparcamiento para indicar dónde se encuentra el obstáculo.
2. Si el conductor no se da cuenta de la advertencia y la colisión resulta inevitable, el vehículo puede activar el freno automático, mostrando un mensaje de texto aclaratorio que explica el motivo por el que ha frenado el automóvil.

Si se pisa con fuerza el acelerador, el vehículo da marcha atrás aunque se haya accionado el freno automático.

Advertencia

- Estas funciones son un apoyo complementario al conductor concebidas para facilitar la conducción y hacer esta más segura. Sin embargo, no son capaces de gestionar todas las situaciones en todo tipo de condiciones de tráfico, climatológicas y viales.
- Se recomienda al conductor que lea todos los apartados del manual de propietario referentes a estas funciones para conocer, entre otros aspectos, sus limitaciones, las cuales deberá conocer antes de utilizarlas.
- Las funciones de apoyo al conductor no pueden remplazar la concentración y el buen criterio del conductor, siendo este siempre el responsable del manejo seguro del automóvil, a una velocidad adecuada y a una distancia apropiada respecto a otros vehículos, y de conformidad con las normas y disposiciones de tráfico vigentes.

Nota

Las funciones utilizan la unidades de cámara y radar del automóvil, las cuales presentan algunas limitaciones de tipo general.

Obstáculo justo detrás

La función Rear Auto Brake ha sido concebida para ayudar al conductor a detectar obstáculos inmóviles que puedan encontrarse justo detrás del vehículo cuando da marcha atrás.

Esta función está diseñada, en primer lugar, para detectar objetos inmóviles que sean más altos que el parachoques trasero, pero no para detectar, por ejemplo, vehículos en movimiento.

La intervención de frenado con Rear Auto Brake se mantiene activa a una velocidad inferior a 10 km/h (6 mph).

El freno automático deberá desactivarse antes introducir el vehículo en un autolavado y posiblemente también para evitar intervenciones no deseadas, entre otros, dar marcha atrás sobre hierba alta.

Obstáculos procedentes de los laterales

La función Cross Traffic Alert está concebida para ayudar al conductor a detectar tráfico que avanza en sentido transversal por detrás del automóvil al dar este marcha atrás.

Esta función está diseñada, ante todo, para detectar vehículos grandes en movimiento. En situaciones favorables, pueden detectarse también objetos más pequeños como bicicletas y peatones.

La intervención de frenado con Cross Traffic Alert se mantiene activa a una velocidad inferior a 15 km/h (9 mph).

El freno automático deberá desactivarse antes introducir el vehículo en un autolavado y posiblemente también para evitar intervenciones no deseadas, entre otros, dar marcha atrás sobre hierba alta.

Ejemplos de detección y de limitaciones

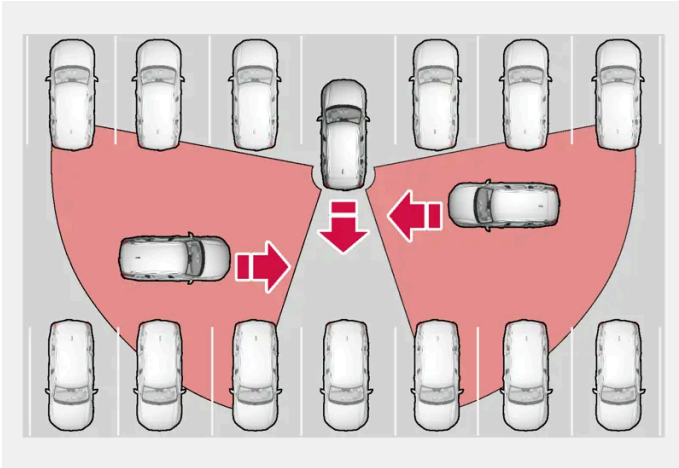

Ejemplo de situación en la que esta función puede ayudar al conductor a detectar obstáculos al dar marcha atrás.

Los sensores de la función no pueden detectar movimientos de tráfico a través de otros vehículos aparcados o de objetos voluminosos. A continuación se muestran algunos ejemplos de situaciones en las que vehículos que se aproximan no pueden detectarse hasta que están muy cerca.

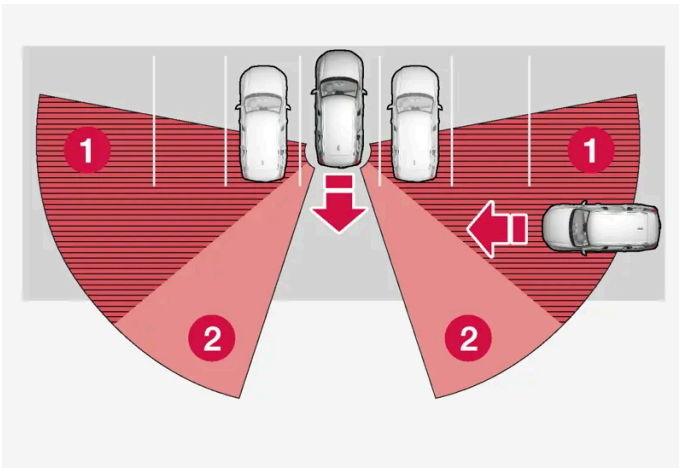

El automóvil está muy introducido en un espacio de aparcamiento en línea.

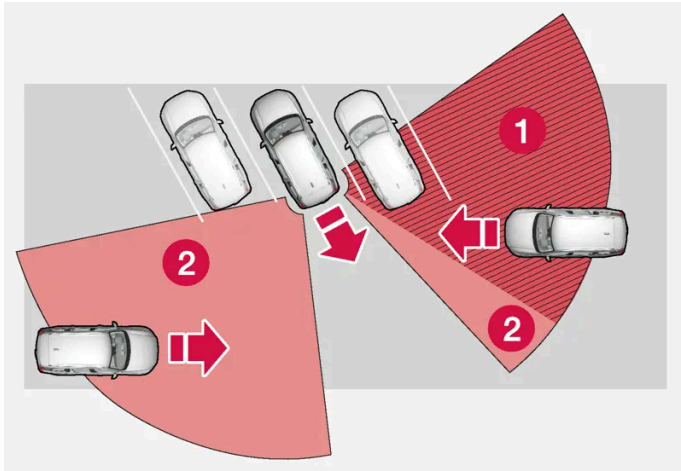

Dentro de un espacio de aparcamiento en ángulo, los sensores de uno de los lados pueden estar completamente bloqueados.

- 1 Sector ciego
- 2 Sector en el que la función no puede detectar.

Cuando se da lentamente marcha atrás al automóvil, cambiará el ángulo en relación con el vehículo o el objeto que obstruía la detección, lo que reducirá rápidamente el sector ciego.

Marcha atrás con equipamiento conectado en el enganche de remolque

RAB y CTA se desactivan automáticamente al acoplar un remolque, portabicicletas o similar al conector del enganche de remolque. Si el equipamiento conectado carece de conexión eléctrica, RAB y CTA se desactivarán manualmente pulsando un botón en la pantalla central.

* Opcional/accesorio.

10.4.2. Activar y desactivar la advertencia y el freno automático al dar marcha atrás *

El conductor puede escoger desconectar el freno automático con Rear Auto Brake (RAB) y Cross Traffic Alert (CTA)*. La señal de advertencia puede desactivarse de forma independiente.

Señal de advertencia



Active o desactive la señal de advertencia con este botón de vista de cámara de estacionamiento.

- Botón encendido: La función está activada.
- Botón apagado: La función está desactivada.

Freno automático



Active o desactive el freno automático con este botón de vista de cámara de estacionamiento.

- Botón encendido: La función está activada.
- Botón apagado: La función está desactivada.

Las funciones se activan automáticamente tras cada arranque del motor.

* Opcional/accesorio.

10.5. Rear Collision Warning

10.5.1. Rear Collision Warning*

La función Rear Collision Warning^[1] (RCW) puede ayudar al conductor a evitar la colisión con un vehículo que se acerca por detrás.

Los conductores de vehículos situados por detrás pueden recibir una advertencia de colisión inminente gracias a que la función hace que los intermitentes parpadeen rápidamente.

Si la función calcula, a velocidades inferiores a 30 km/h (20 mph) que hay un riesgo de colisión por alcance, los pretensores pueden tensar los cinturones de seguridad del asiento delantero. En caso de colisión también se activa el Whiplash Protection System.

Poco antes de que se produzca una colisión por alcance, esta función puede activar también el freno de servicio para reducir la aceleración hacia adelante del vehículo propio en el instante de la colisión. El freno de servicio solo se activa si el vehículo propio está parado. El freno de servicio se desactiva inmediatamente si se pisa el acelerador.

La función se activa automáticamente cada vez que se arranca el motor.

Advertencia

- La función es un apoyo complementario al conductor concebido para facilitar la conducción y hacer esta más segura. Sin embargo, no es capaz de gestionar todas las situaciones en todo tipo de condiciones de tráfico, climatológicas y viales.
- Se recomienda al conductor que lea todos los apartados del manual de propietario referentes a esta función para conocer, entre otros aspectos, sus limitaciones, las cuales deberá conocer antes de utilizar dicha función.
- Las funciones de apoyo al conductor no pueden remplazar la concentración y el buen criterio del conductor, siendo este siempre el responsable del manejo seguro del automóvil, a una velocidad adecuada y a una distancia apropiada respecto a otros vehículos, y de conformidad con las normas y disposiciones de tráfico vigentes.

* Opcional/accesorio.

^[1] La función no está disponible en todos los mercados.

10.5.2. Limitaciones del Rear Collision Warning*

En algunos casos, puede resultar difícil que el Rear Collision Warning (RCW)^[1] asista al conductor si existe riesgo de colisión.

Esto puede suceder, por ejemplo, si:

- el vehículo que viene por detrás se detecta tarde
- el vehículo que viene por detrás cambia de carril en el último momento
- al sistema eléctrico del automóvil se le conecta un remoque, un portabicicletas o un dispositivo similar; en esos casos la función se desactiva automáticamente.

 **Nota**

En algunos mercados, el RCW **no** avisa con los intermitentes debido a las normas de tráfico del país. En estos casos, esta parte del sistema está desactivada.

 **Nota**

La función utiliza las unidades de radar del automóvil, las cuales presentan algunas limitaciones de tipo general.

* Opcional/accesorio.

[1] Advertencia de colisión trasera.

10.6. Connected Safety

10.6.1. Connected Safety

Connected Safety^[1] transmite información entre el automóvil propio y otros vehículos a través de un servicio en la nube^[2]. Esta función está pensada para avisar al conductor de que puede haber una situación peligrosa en la carretera por la que circula.

La función puede informar al conductor de que otro vehículo más adelante en el trayecto ha activado sus luces de emergencia o ha detectado calzada resbaladiza. La información sobre firme deslizante se transmite también si el vehículo propio lo detecta.

Connected Safety puede ayudar al conductor con lo siguiente:

- Alerta de luces de emergencia
- Alerta de calzada resbaladiza

La comunicación Connected Safety entre vehículos solo funciona entre aquellos automóviles dotados con esta función. Connected Safety debe aceptarse activamente también a través de **Ajustes de privacidad de Volvo**.

Alerta de luces de emergencia

Si los intermitentes emergencia se activan en el vehículo propio, puede enviarse dicha información a otros vehículos que se aproximen a la posición de este.



Este símbolo aparecerá en la pantalla del conductor si nuestro vehículo se acerca a otro con luces de advertencia parpadeantes.

En vehículos con pantalla de visualización frontal, se muestran también en esta los símbolos de advertencia del Connected Safety.

Alerta de calzada resbaladiza



Este símbolo aparecerá en la pantalla del conductor si el vehículo propio detecta un empeoramiento de la fricción entre los neumáticos y la calzada. En ese caso podrá enviarse dicha información a automóviles que se aproximan a la posición del vehículo propio.



Este símbolo aparecerá en la pantalla del conductor si el vehículo propio recibe información de otro en relación con el firme deslizante.

En vehículos con pantalla de visualización frontal, se muestran también en esta los símbolos de advertencia del Connected Safety.

 **Advertencia**

- La función es un apoyo complementario al conductor concebido para facilitar la conducción y hacer esta más segura. Sin embargo, no es capaz de gestionar todas las situaciones en todo tipo de condiciones de tráfico, climatológicas y viales.
- Se recomienda al conductor que lea todos los apartados del manual de propietario referentes a esta función para conocer, entre otros aspectos, sus limitaciones, las cuales deberá conocer antes de utilizar dicha función.
- Las funciones de apoyo al conductor no pueden remplazar la concentración y el buen criterio del conductor, siendo este siempre el responsable del manejo seguro del automóvil, a una velocidad adecuada y a una distancia apropiada respecto a otros vehículos, y de conformidad con las normas y disposiciones de tráfico vigentes.

^[1] No está disponible en todos los mercados.

^[2] Al utilizar el servicio en la nube se transmiten datos (tráfico de datos), lo que puede implicar un coste.

10.6.2. Activar o desactivar la Connected Safety

Para que Connected Safety pueda intercambiar información sobre el estado de la calzada con otros vehículos, es necesario que dicha función sea aprobada en **Ajustes de privacidad de Volvo**.

Ajustes de privacidad

Perfil no conectado:

- 1 Pulse  en la pantalla central.
- 2 Pulse **Privacidad**
- 3 Pulse luego **Privacidad** y acepte Connected Safety.

Perfil conectado:

- 1 Pulse  en la pantalla central.
- 2 Pulse **Perfiles**.
- 3 Pulse luego **Privacidad** y acepte Connected Safety.

Si no hay conexión a Internet, el vehículo propio seguirá informando al conductor de que el vehículo ha detectado que la calzada está resbaladiza. Para que Connected Safety funcione de forma plena es necesario que el automóvil esté conectado a Internet.

10.6.3. Limitaciones del Connected Safety

La información sobre vehículos con las luces de emergencia activadas o que han detectado que la calzada está resbaladiza no se transmite siempre a todos los vehículos de la zona en cuestión.

La causa puede ser, por ejemplo:

- La conexión a Internet es defectuosa o inexistente.
- Las maniobras del vehículo que circula por el firme deslizante (por ejemplo, el movimiento del volante, la aceleración o el uso de los frenos) son demasiado débiles para poder detectarse la baja fricción entre el neumático y la calzada.
- Los vehículos que detectan baja fricción o que activan los intermitentes de emergencia no tienen conectadas estas funciones.
- Los vehículos que detectan baja fricción o que activan los intermitentes de emergencia no incorporan estas funciones.
- Si el posicionamiento global o la navegación por satélite son defectuosos o inexistentes, la advertencia puede no tener lugar.
- Se ha detectado baja fricción o se han activado los intermitentes de emergencia en una vía no incluida en la base de datos de Volvo Cars.
- Connected Safety no se ha ampliado a todos los mercados ni cubre todas las zonas. Los concesionarios Volvo disponen de información sobre las zonas en cuestión.

Advertencia

- En ciertas situaciones, la función puede generar avisos falsos de calzada resbaladiza.
- La función no siempre es capaz de descubrir otros vehículos con intermitentes de advertencia activados ni de detectar todos los tramos de carretera con firme deslizante.

10.7. Asistencia ante riesgo de colisión

10.7.1. Asistencia en riesgo de colisión

La asistencia ante riesgo de colisión ^[1] ^[2] puede ayudar al conductor a evitar o mitigar colisiones mediante una advertencia, frenado automático y asistencia de dirección.

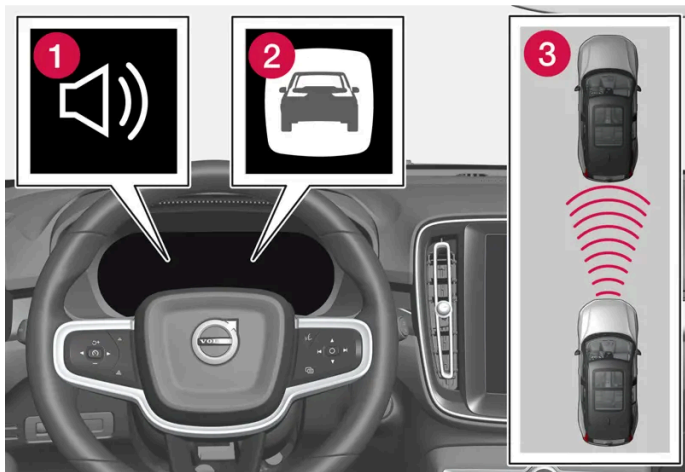

Sonido y símbolo de la advertencia de colisión

- 1 Señal acústica en caso de riesgo de colisión
- 2 Símbolo de advertencia en caso de riesgo de colisión
- 3 Medición de la distancia con las unidades de cámara y radar

En condiciones normales, el conductor y los ocupantes del vehículo no advierten la existencia de la función, solamente si surge una situación en que la colisión es inminente.

La función del sistema es ayudar al conductor a evitar una colisión, por ejemplo, al conducir en embotellamientos, cuando los cambios de la situación del tráfico que circula delante y la falta de atención puede ocasionar una colisión. La función activará entonces un frenado breve y brusco que, en casos normales, detendrá el automóvil justo detrás del vehículo que circula por delante.

Esta función no puede desconectarse, permaneciendo siempre activada.

Subfunciones

La asistencia ante riesgo de colisión puede llevar a cabo las acciones siguientes en caso necesario:

- Aviso de colisión
- Frenado asistido
- Frenado automático
- Asistencia de dirección

Paso 1: Advertencia de colisión

En caso de riesgo de colisión con un peatón, un ciclista, un animal de gran tamaño o un vehículo se llama la atención del conductor mediante un símbolo de advertencia y avisos acústicos y de pulso de frenado. Con frenazos o aceleraciones bruscas, no se produce la advertencia con impulsos de frenado. La intensidad del impulso de frenado varía según la velocidad del vehículo.

Paso 2: Frenado asistido

En el frenado asistido se refuerza el frenado del conductor si el sistema calcula que no se frena con suficiente fuerza como para evitar una colisión.

Paso 3: Frenado automático

Si el conductor no ha iniciado una maniobra evasiva y el riesgo de colisión es inminente, se accionará la función de frenado automático, independientemente de si el conductor frena o no. El vehículo frena entonces al máximo para reducir la velocidad de impacto o con menos fuerza si es suficiente para evitar la colisión.

Al mismo tiempo que entra en acción la función de frenado automático puede activarse el pretensor del cinturón de seguridad.

Esta función está diseñada para activarse lo más tarde posible para evitar intervenciones innecesarias. El frenado automático no se produce hasta el momento en que aparece la advertencia de colisión o posteriormente.

Cuando la asistencia de frenado ha impedido una colisión con un objeto detenido, el vehículo quedará parado a la espera de una medida activa del conductor. Si el automóvil frena porque un vehículo circula delante a menor velocidad la velocidad se reduce a la misma que mantiene ese vehículo.

La aplicación de los frenos se interrumpe siempre cuando el conductor pisa con fuerza el acelerador.

Al activarse y frenar esta función se encenderán las luces de freno. La pantalla del conductor muestra con un mensaje de texto que la función está o ha estado activa.

Advertencia

Esta función no puede utilizarse para modificar la forma en que el conductor gobierna el automóvil. El conductor no debe fiarse únicamente de la función y dejar que se encargue de frenar el vehículo.

Asistencia de dirección

La función puede ayudar al conductor a reducir el riesgo de abandono accidental del carril o colisión con otro vehículo o con obstáculos, mediante la reconducción activa del automóvil hacia su carril o efectuando una maniobra evasiva. La asistencia de dirección no se aplica de manera sucesiva, sino que puede implementarse con independencia del momento en que se aplique el resto de acciones.

Tras una intervención automática, se avisará de ello en la pantalla del conductor mediante un mensaje de texto.

Nota

Es siempre el conductor quien determina el grado de intervención en la dirección por parte del vehículo. Este nunca puede asumir el mando.

Advertencia

- La función es un apoyo complementario al conductor concebido para facilitar la conducción y hacer esta más segura. Sin embargo, no es capaz de gestionar todas las situaciones en todo tipo de condiciones de tráfico, climatológicas y viales.
- Se recomienda al conductor que lea todos los apartados del manual de propietario referentes a esta función para conocer, entre otros aspectos, sus limitaciones, las cuales deberá conocer antes de utilizar dicha función.
- Las funciones de apoyo al conductor no pueden remplazar la concentración y el buen criterio del conductor, siendo este siempre el responsable del manejo seguro del automóvil, a una velocidad adecuada y a una distancia apropiada respecto a otros vehículos, y de conformidad con las normas y disposiciones de tráfico vigentes.

[1] Collision Avoidance

[2] Esta función no está disponible en todos los mercados.

10.7.2. Detección de obstáculos con asistencia ante riesgo de colisión

La asistencia ante riesgo de colisión^[1] puede ayudar al conductor a detectar distintos tipos de obstáculos.

Esta función puede detectar peatones, ciclistas y vehículos situados delante, ya sean estacionarios o que se mueven en la misma dirección que el automóvil vehículo. Esta función es capaz de detectar también a peatones, ciclistas y animales de gran tamaño que cruzan la vía frente al automóvil propio.

Advertencia

La advertencia y la activación de los frenos pueden llegar tarde o no producirse. El conductor es siempre responsable de que el vehículo se conduzca de manera correcta y con una distancia de seguridad adaptada a la velocidad.

Vehículos

Para que la función pueda detectar un vehículo en la oscuridad, sus luces delanteras y traseras deben funcionar y alumbrar de forma clara.

Ciclista



Ejemplos de lo que la función interpreta como un ciclista, con perfiles bien definidos del cuerpo y la bicicleta.

Para obtener un buen rendimiento del sistema, se requiere que las unidades de cámara y radar que identifican a los ciclistas reciban información lo más inequívoca posible sobre el contorno del cuerpo y la bicicleta, es decir, deben poder distinguir la bicicleta, la cabeza, los brazos, los hombros, las piernas, el torso y las caderas y detectar una locomoción humana normal.

Si hay grandes partes del cuerpo del ciclista o de la bicicleta que no están a la vista de la cámara, el sistema no podrá detectar al ciclista.

Para que el sistema pueda detectar al ciclista, este debe ser adulto e ir en una bicicleta prevista para adultos.

Advertencia

Esta función es un apoyo complementario al conductor, pero no es capaz de detectar a todos los ciclistas en todas las situaciones. No ve, por ejemplo:

- a ciclistas parcialmente tapados.
- ciclistas si el contraste del ciclista con respecto al fondo es débil.
- ciclistas con ropa que oculta el perfil del cuerpo.
- bicicletas cargadas con objetos grandes.

Peatón

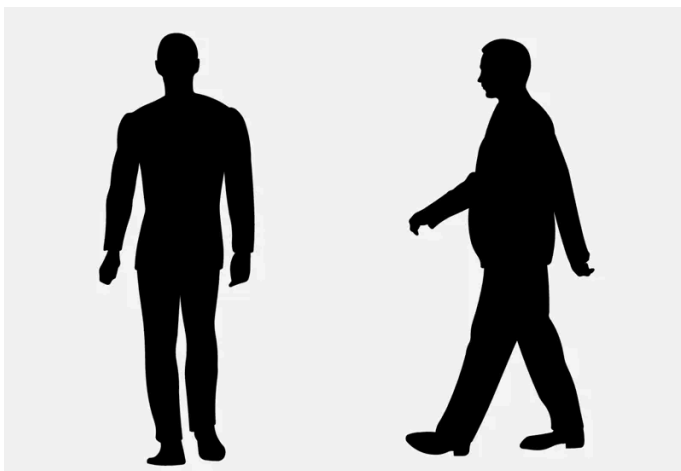

Ejemplos de lo que la función considera peatones con un perfil corporal bien definido.

Para obtener un buen rendimiento del sistema, se requiere que las unidades de cámara y radar que identifican a los peatones reciban información lo más inequívoca posible sobre el contorno del cuerpo, es decir, deben poder distinguir la bicicleta, la cabeza, los brazos, los hombros, las piernas, el torso y las caderas y detectar una locomoción humana normal.

Para que pueda detectarse un peatón se requiere un contraste, lo cual puede deberse a la ropa, el fondo, las condiciones meteorológicas, etc. Cuando el contraste es poco intenso, los peatones pueden detectarse tarde o no detectarse, lo cual significa que el sistema avisa y frena tarde o nunca.

La función detecta a los peatones incluso en la oscuridad si son iluminados por los faros del vehículo.

Advertencia

Esta función es un apoyo complementario al conductor, pero no es capaz de detectar a todos los peatones en todas las situaciones. No ve, por ejemplo:

- peatones parcialmente tapados, personas con ropa que oculta el perfil del cuerpo o peatones de menos de 80 cm de estatura (32 tum).
- peatones si el contraste del peatón con respecto al fondo es débil.
- peatones que llevan objetos abultados.

Animales grandes

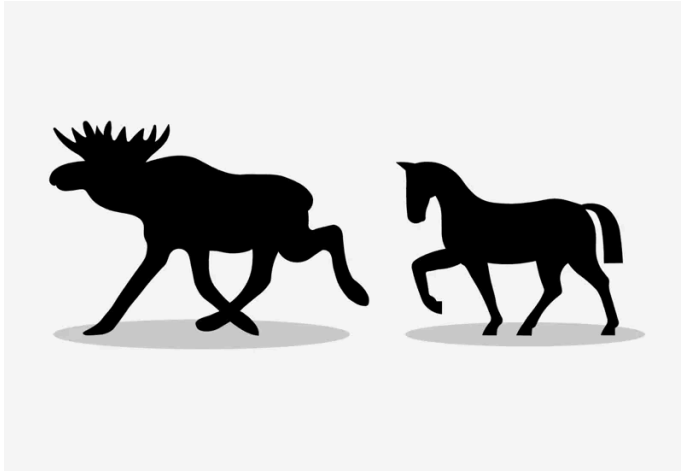

Ejemplos de lo que la función interpreta como animales grandes: parados o caminando lentamente y con un perfil corporal bien definido.

Para que el sistema funcione de forma adecuada, se requiere que la función del sistema que identifica animales grandes (por ejemplo, un ciervo o un caballo) reciba información tan inequívoca como sea posible sobre el perfil corporal, es decir, debe poder distinguir el animal directamente desde el lateral y detectar el movimiento normal del animal.

Si algunas partes del cuerpo del animal no están a la vista de la cámara, el sistema no podrá detectar el animal.

La función detecta animales de gran tamaño incluso en la oscuridad si son iluminados por los faros del vehículo.

Advertencia

Esta función es un apoyo complementario al conductor, pero no es capaz de detectar todos los animales de gran tamaño en todas las situaciones. No ve, por ejemplo:

- animales grandes parcialmente tapados.
- animales grandes en su vista frontal o dorsal.
- animales grandes que corren o se desplazan a gran velocidad.
- animales grandes si el contraste del animal con respecto al fondo es débil.
- animales pequeños como, por ejemplo, perros y gatos.

La advertencia y la activación de los frenos pueden llegar tarde o no producirse. El conductor es siempre responsable de que el vehículo se conduzca de manera correcta y con una distancia de seguridad adaptada a la velocidad.

^[1] Collision Avoidance

10.7.3. Opción de reducción de la velocidad con la asistencia ante riesgo de colisión

La asistencia ante riesgo de colisión^[1] puede ayudar a evitar una colisión o a reducir la velocidad de la misma.

Si la diferencia de velocidad entre el vehículo propio y el obstáculo supera los valores indicados a continuación, la función de freno automático no será capaz de evitar la colisión, pero sí de atenuar las consecuencias de esta.

Vehículos

Respecto a un vehículo situado delante, la asistencia de frenado puede reducir la velocidad hasta 60 km/h (37 mph).

Ciclistas

Respecto a un ciclista, la asistencia de frenado puede reducir la velocidad hasta 50 km/h (30 mph).

Peatón

Respecto a un peatón, la asistencia de frenado puede reducir la velocidad hasta 45 km/h (28 mph).

Animales grandes





Cuando hay riesgo de atropellar un animal grande, la asistencia de frenos puede reducir la velocidad del vehículo hasta 15 km/h (9 mph).

La función de freno ante animales de gran tamaño ha sido concebida en primera instancia para reducir la violencia del choque a alta velocidad y ofrece una máxima eficacia a una velocidad por encima de 70 km/h (43 mph), resultando menos eficaz a velocidades inferiores.

^[1] Collision Avoidance

10.7.4. Símbolos y mensajes de la asistencia ante riesgo de colisión

En la pantalla del conductor pueden mostrarse una serie de símbolos y mensajes acerca de la asistencia ante riesgo de colisión^[1]. Ofrecemos a continuación algunos ejemplos.

Símbolo	Mensaje	Significado
	Intervención automática Sistema anticolidión	Al activarse la función se muestra un mensaje avisando al conductor de que se ha conectado el sistema.
	Sistema anticolidión no disponible	El sistema se encuentra temporalmente fuera de servicio o se opera con un rendimiento reducido.
	Sistema Anticolidión Funcionalidad reducida Revisión necesaria	El sistema no funciona debidamente. Contactar con el taller.
	Sensor parabrasis obstruido, ver manual propietario	La capacidad de la cámara para explorar la calzada está limitada.

El mensaje de texto puede apagarse pulsando brevemente el botón  situado en el centro del teclado derecho del volante.

Si un mensaje no desaparece, contacte con un taller. Se recomienda un taller autorizado Volvo.

10.7.5. Limitaciones de la asistencia ante riesgo de colisión

Asistencia ante riesgo de colisión^[1] presenta ciertas limitaciones que el conductor debe conocer.

Limitaciones de la asistencia de frenos

Equipamiento adicional

Los objetos colgantes (por ejemplo, trapos/banderines de indicación de carga saliente) o accesorios como luces adicionales y arcos delanteros que superan la altura del capó del automóvil limitarán esta función, ya que pueden interferir con la unidad de cámara o de radar.

Calzada resbaladiza

Si la calzada está resbaladiza, la distancia de frenado aumenta, lo que reduce la capacidad de la función para evitar una colisión. En estas situaciones, los frenos antibloqueo y el control de estabilidad ESC^[2] están diseñados para ofrecer la mayor fuerza de frenado posible sin pérdida de la estabilidad.

Baja velocidad

Esta función no se conecta a velocidades muy bajas: por debajo de 4 km/h (3 mph), por lo que el sistema no actúa en situaciones en las que el vehículo propio se acerca a otro vehículo a una velocidad muy baja, por ejemplo, al aparcar.

Conductor activo

Siempre prevalecerán los comandos del conductor. En situaciones donde el conductor maneja y pisa el acelerador con claridad, la función no intervendrá, incluso si una colisión resulta inevitable. Por lo tanto, mantener de forma consciente una técnica de conducción activa puede retrasar la advertencia de colisión y la activación de los frenos para reducir al mínimo los avisos innecesarios.

Limitaciones de la asistencia de dirección

En determinadas situaciones, la función puede operar con limitaciones, no interviniendo, por ejemplo en los siguientes casos:

- con vehículos pequeños, por ejemplo, motocicletas
- si la mayor parte del automóvil propio se ha internado en el carril contiguo
- en vías/carriles con señalizaciones laterales imprecisas o inexistentes
- fuera del intervalo de velocidad 60-140 km/h (37-87 mph)
- asistencia de dirección en maniobra evasiva: fuera del intervalo de velocidad 50–100 km/h (30–62 mph)
- cuando la servodirección con resistencia variable del volante según la velocidad trabaja a potencia reducida, por ejemplo, en caso de refrigeración a causa de un sobrecalentamiento.

Otras situaciones exigentes pueden ser las siguientes:

- obras de carretera

El contenido de este manual representa el estado del manual del usuario en el momento de su impresión y puede que no sea completamente válido en un futuro. Para obtener más información, consulte la primera página del aviso de descarga de responsabilidad completo.

- calzada cubierta de nieve y/o hielo
- vías de poca anchura
- superficie de la carretera en mal estado
- técnica de conducción muy deportiva
- mal tiempo con visibilidad reducida.

En estas situaciones de alta exigencia, a la función puede costarle trabajo ayudar adecuadamente al conductor.

Advertencias importantes

Advertencia

El apoyo al conductor solo avisa de obstáculos que detecta su radar. Por eso, una advertencia puede no activarse o producirse con cierto retraso.

- Nunca espere ninguna advertencia o intervención antes de frenar cuando sea necesario.

Advertencia

- La función de freno automático puede evitar una colisión o reducir la velocidad de impacto. Sin embargo, a fin de garantizar una plena potencia de frenado, el conductor debe pisar siempre el freno, incluso cuando el vehículo frena automáticamente.
- La advertencia y la ayuda de dirección se activan solo en caso de alto riesgo de colisión. Por tanto, no espere nunca a que intervengan el avisador de colisión o esta función.
- La función no activa el frenado automático cuando el vehículo acelera intensamente.

 **Advertencia**

- Los avisos y la activación de los frenos pueden producirse tarde o no producirse si la situación de tráfico u otros factores impiden que las unidades de cámara y radar detecten a peatones, ciclistas, animales grandes o vehículos de manera correcta.
- Para poder detectar un vehículo de noche, las luces delanteras y traseras del vehículo deben funcionar y alumbrar de forma nítida.
- Los avisos en caso de vehículos detenidos, automóviles que circulan muy lentamente y animales grandes pueden no funcionar por falta de luz o de visibilidad.
- Los avisos y frenados en caso de peatones y ciclistas no se producen a velocidades del vehículo superiores a 80 km/h (50 mph).
- El sistema puede proporcionar advertencias y frenados efectivos si la velocidad relativa es inferior a 50 km/h (30 mph).
- En caso de vehículos parados o que circulan muy lentamente, los avisos y la activación de los frenos funcionan a velocidades de hasta 70 km/h (43 mph).
- La reducción de la velocidad en caso de animales grandes es inferior a 15 km/h (9 mph) y puede obtenerse a velocidades de más de 70 km/h (43 mph). A menor velocidad, la advertencia y la activación de los frenos en caso de animales grandes es menos eficaz.
- No coloque, pegue ni monte nada en el exterior o el interior del parabrisas, delante o alrededor de la unidad de cámara. Esto puede perturbar los sistemas que utilizan la cámara.
- Objetos como la nieve, el hielo o la suciedad en la zona de las unidades de cámara y radar pueden reducir la capacidad de la función, desconectarla del todo o hacer que responda de forma incorrecta.

 **Nota**

La función utiliza la unidades de cámara y radar del automóvil, las cuales presentan algunas limitaciones de tipo general.

 **Importante**

El mantenimiento de los componentes del sistema de apoyo al conductor debe confiarse exclusivamente a un taller. Recomendamos los servicios de un taller autorizado Volvo.

^[1] Collision Avoidance

^[2] Electronic Stability Control

10.7.6. Asistencia ante riesgo de colisión - asistencia de dirección en maniobra evasiva

La asistencia de dirección puede ayudar al conductor a realizar una maniobra evasiva respecto a un obstáculo cuando no es posible evitar una colisión solamente frenando. La asistencia de dirección no puede

desconectarse, permaneciendo siempre activada.

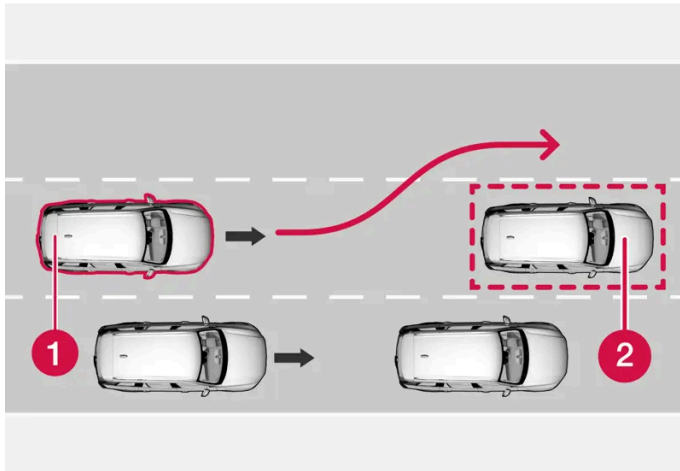

- 1 El vehículo propio realiza una maniobra evasiva
- 2 Obstáculos a baja velocidad/estacionarios.

La función interviene reforzando la actuación de la dirección por parte del conductor, iniciándose cuando el conductor emprende una maniobra evasiva y únicamente si acciona demasiado poco el volante para evitar la colisión.

Al mismo tiempo que se refuerza la actuación del volante, se recurre también al sistema de frenos para ampliar dicha intervención en la dirección. La función ayuda también al enderezamiento del vehículo una vez que se ha superado el obstáculo.

La función puede detectar:

- Vehículos
- Ciclistas
- Peatones
- Animales grandes.

10.7.7. Asistencia ante riesgo de colisión con tráfico en sentido transversal

La asistencia ante riesgo de colisión^[1] puede ayudar al conductor cuando el vehículo propio gira y cruza la trayectoria de otro en una intersección.

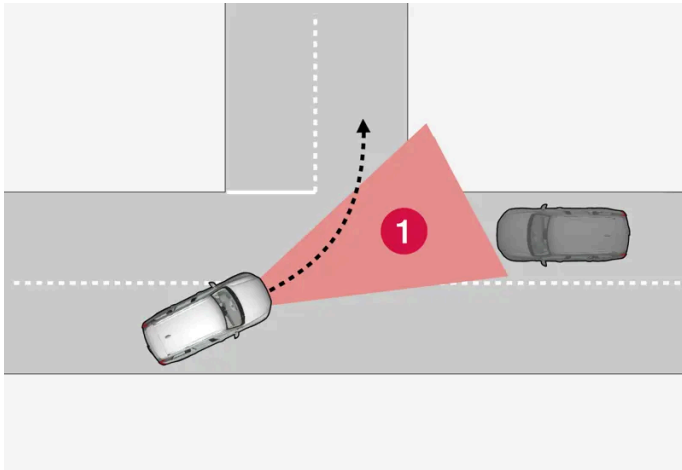

1 Sector donde la función puede detectar a vehículos que vienen de los lados.

Para que la función pueda detectar un vehículo en sentido contrario en una trayectoria de colisión, dicho vehículo deberá internarse primero en el sector donde la función es capaz de analizar el curso de los acontecimientos.

Debe aplicarse también lo siguiente:

- la velocidad del vehículo propio debe ser de como mínimo 4 km/h (3 mph).
- el vehículo propio debe girar a la izquierda en mercados con circulación por la derecha (o a la derecha en circulación por la izquierda).
- el vehículo que se acerca debe llevar los faros encendidos.

A la función puede costarle ayudar al conductor si, por ejemplo:

- la calzada está resbaladiza e interviene el control de estabilidad^[2].
- el vehículo que se acerca se detecta tarde.
- los vehículos en sentido contrario quedan ocultados por algo.
- el vehículo que se acerca tiene los faros apagados.
- el vehículo que se acerca circula de forma imprevisible, por ejemplo, si cambia rápidamente de carril en el último momento.

 **Advertencia**

Los avisos y la asistencia de dirección ante una colisión inminente con un vehículo que viene de frente, siempre se producen con mucho retraso.

 **Nota**

La función utiliza la unidades de cámara y radar del automóvil, las cuales presentan algunas limitaciones de tipo general.

^[1] Collision Avoidance

10.7.8. Asistencia ante riesgo de colisión con tráfico en sentido contrario

La asistencia ante riesgo de colisión^[1] puede ayudar al conductor en el manejo de la dirección para evitar un choque con vehículos en un carril en sentido contrario. Esta función puede reducir también la velocidad del automóvil en los encuentros sobre el propio carril para atenuar la violencia del impacto.

Encuentro en el carril propio

Si un vehículo en sentido contrario entra en el carril del automóvil propio y la colisión resulta inevitable, esta función puede reducir la velocidad del automóvil para atenuar la violencia del impacto.

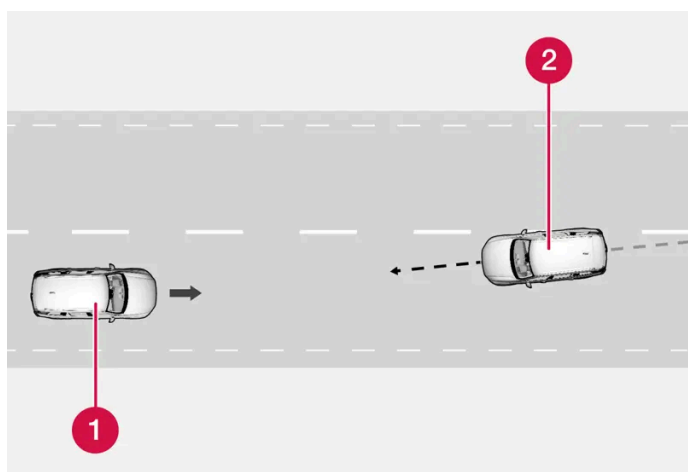

- 1 Vehículo propio
- 2 Vehículos en sentido contrario

Para que esta función pueda funcionar deben cumplirse las siguientes condiciones:

- la velocidad del vehículo propio debe ser superior a 4 km/h (3 mph)
- el tramo de carretera debe ser recto
- nuestro carril debe tener líneas de señalización claramente visibles
- el vehículo propio debe estar en posición recta dentro de nuestro carril
- el vehículo en sentido contrario debe encontrarse dentro de las líneas de señalización de nuestro carril
- el vehículo que se acerca debe llevar los faros encendidos
- esta función solo puede ocuparse de colisiones frontales
- esta función solo puede detectar vehículos de cuatro ruedas.

En la invasión de un carril con tráfico en sentido contrario

Esta función puede ayudar a un conductor distraído que no se percata de que su automóvil está a punto de invadir el carril contrario.

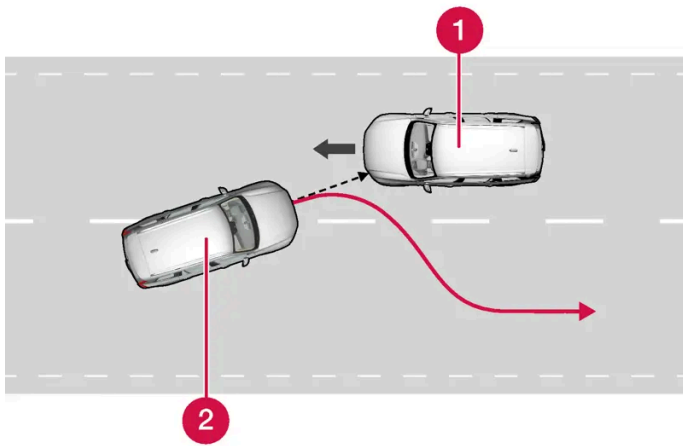

La función puede asistir reconduciendo el vehículo dentro del propio carril.

1 Vehículos en sentido contrario

2 Vehículo propio

La función permanece activa en el intervalo de velocidad 60-140 km/h (37-87 mph) en vías con líneas/señalizaciones laterales claramente visibles.

Si el automóvil se dispone a abandonar su propio carril al tiempo que se aproximan otros vehículos en sentido contrario, esta función puede ayudar al conductor a reconducir su vehículo en el carril propio.

En cambio, esta función **no** proporcionará asistencia de dirección en caso de utilizarse el intermitente de dirección. Si la función detecta que el conductor maneja el automóvil de forma activa, se retendrá la activación de esta función.

Al intervenir la función se muestra un símbolo y un mensaje en la pantalla del conductor y se emite también una señal acústica.

 **Advertencia**

Los avisos y la asistencia de dirección ante una colisión inminente con un vehículo que viene de frente, siempre se producen con mucho retraso.

 **Nota**

La función utiliza las unidades de cámara y radar del automóvil, las cuales presentan algunas limitaciones de tipo general.

[1] Collision Avoidance

10.7.9. Asistencia ante riesgo de colisión con vehículos en el ángulo ciego*

La asistencia ante riesgo de colisión^[1] puede ayudar al conductor que no advierte que su automóvil está a punto de abandonar su carril al tiempo que otro vehículo se aproxima desde atrás o se encuentra en un ángulo ciego.

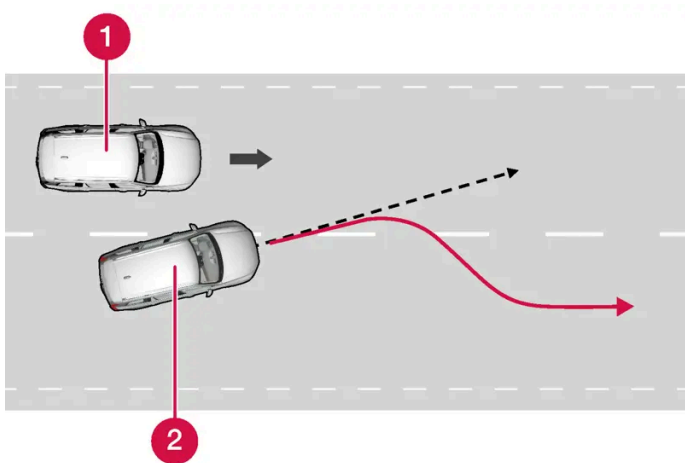

La función puede asistir reconduciendo el vehículo dentro del propio carril.

- 1 Otro vehículo en un ángulo ciego
- 2 Vehículo propio

Esta función puede asistir aunque el conductor cambie conscientemente de carril con el intermitente de dirección activado sin advertir que se aproxima otro vehículo.

La función permanece activa en el intervalo de velocidad 60-140 km/h (37-87 mph) en vías con líneas/señalizaciones laterales claramente visibles.

Las luces de los retrovisores parpadearán al tiempo que se interviene la dirección. Se oye también una señal acústica.

Al intervenir la función se mostrará un mensaje en la pantalla del conductor.

Advertencia

Los avisos y la asistencia de dirección ante una colisión inminente siempre se producen con mucho retraso.

Nota

La función utiliza las unidades de cámara y radar del automóvil, las cuales presentan algunas limitaciones de tipo general.

* Opcional/accesorio.

^[1] Collision Avoidance

10.7.10. Asistencia ante riesgo de abandono de calzada

La asistencia ante riesgo de colisión^[1] puede ayudar al conductor y reducir el riesgo de que el automóvil se salga inadvertidamente de la calzada interviniendo para reconducir el vehículo de nuevo a la carretera.

Esta función presenta dos niveles de intervención:

- Solo asistencia de dirección
- Asistencia de dirección y frenos

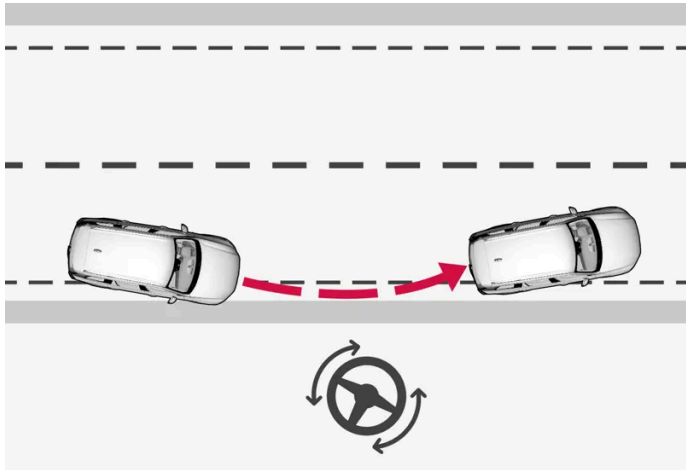

Intervención con ayuda de dirección

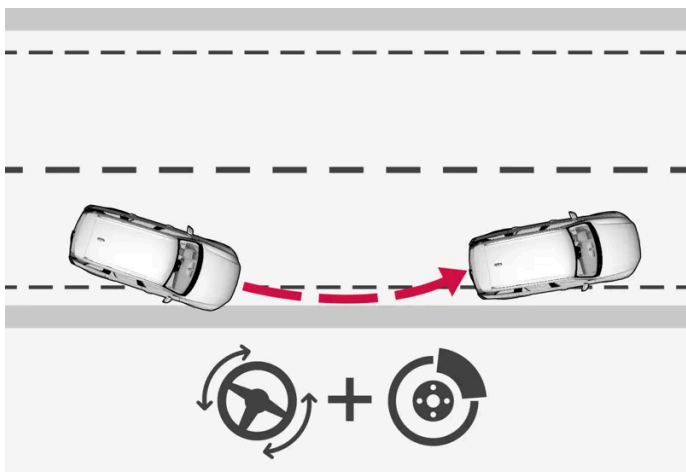

Intervención con asistencia de dirección y frenado

Los frenos ayudan en situaciones en que la asistencia de dirección no es suficiente. La potencia de frenado se adapta automáticamente según la situación cuando el vehículo se sale de la carretera.

La función permanece activa en el intervalo de velocidad 65-140 km/h (40-87 mph) en vías con líneas/señalizaciones laterales claramente visibles.

Una unidad de cámara del vehículo se encarga de detectar el borde de la carretera y las líneas de la calzada. Si el vehículo se dispone a traspasar el arcén puede ser reconducido a la carretera y, en caso de que la actuación sobre la dirección no sea suficiente para evitar el abandono de la calzada, también se accionarán los frenos.

Sin embargo, la función no intervendrá ni con la asistencia de dirección ni con los frenos en caso de utilizar el intermitente de dirección. Si la función detecta que el conductor maneja el automóvil de forma activa, se retendrá la activación de esta función.

Al intervenir la función se mostrará un mensaje en la pantalla del conductor.

 **Advertencia**

Los avisos y la asistencia de dirección ante una colisión inminente con un vehículo que viene de frente, siempre se producen con mucho retraso.

 **Nota**

La función utiliza la unidades de cámara y radar del automóvil, las cuales presentan algunas limitaciones de tipo general.

^[1] Collision Avoidance

10.8. Driver Alert Control

10.8.1. Driver Alert

La función Driver Alert ha sido concebida para ayudar al conductor a darse cuenta de los momentos en los que empieza a conducir de manera irregular, por ejemplo, si está distraído o en caso de somnolencia.

El propósito de esta función es detectar un deterioro gradual en el comportamiento de conducción y está pensada ante todo para utilizarse en carreteras principales. La función no está prevista para el tráfico urbano.

El sistema se activa cuando la velocidad es superior a 65 km/h (40 mph) y continúa activo mientras la velocidad supere los 60 km/h (37 mph).

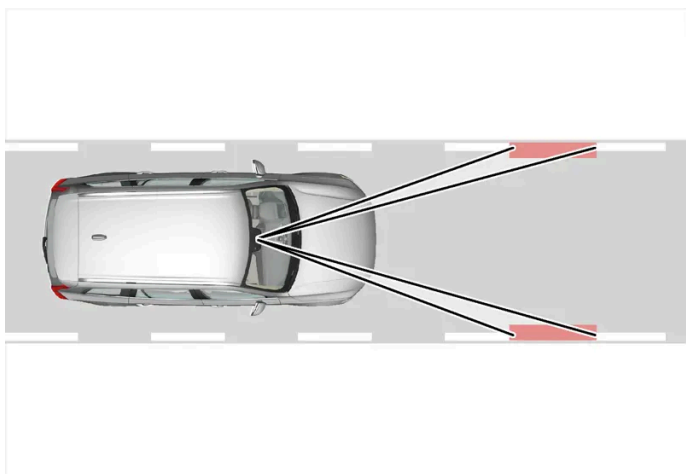

El sistema Driver Alert lee el emplazamiento del automóvil dentro del carril.

La cámara detecta las líneas de señalización lateral de la calzada y compara el recorrido de la carretera con los movimientos del volante.

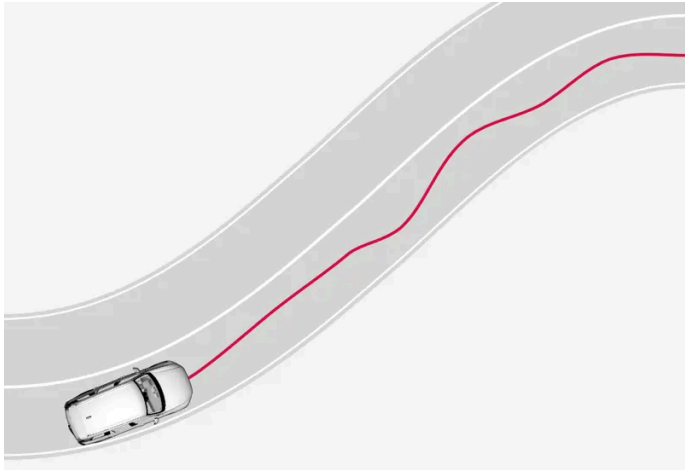

El automóvil se desplaza por el carril de forma imprevisible.



Si la pauta de conducción se muestra manifiestamente zigzagueante, se alertará al conductor de ello con este símbolo en la pantalla del conductor acompañado de una señal acústica y el mensaje de texto **Tiempo para una pausa Driver Alert**.

La advertencia se repite al cabo de un rato si no mejora la pauta de conducción.

 **Advertencia**

Driver Alert no debe utilizarse para prolongar las sesiones de conducción. El conductor debe planificar pausas a intervalos regulares y velar por su adecuado descanso.

 **Advertencia**

Tómese muy en serio cualquier alarma de Driver Alert, ya que, cuando el conductor está cansado, con frecuencia no se da cuenta de su propio estado.

En caso de alarma o sensación de cansancio:

- Detenga cuanto antes el vehículo con seguridad y descanse.

Los estudios demuestran que es tan peligroso conducir cansado como bajo los efectos del alcohol u otras sustancias estimulantes.

 **Advertencia**

- La función es un apoyo complementario al conductor concebido para facilitar la conducción y hacer esta más segura. Sin embargo, no es capaz de gestionar todas las situaciones en todo tipo de condiciones de tráfico, climatológicas y viales.
- Se recomienda al conductor que lea todos los apartados del manual de propietario referentes a esta función para conocer, entre otros aspectos, sus limitaciones, las cuales deberá conocer antes de utilizar dicha función.
- Las funciones de apoyo al conductor no pueden remplazar la concentración y el buen criterio del conductor, siendo este siempre el responsable del manejo seguro del automóvil, a una velocidad adecuada y a una distancia apropiada respecto a otros vehículos, y de conformidad con las normas y disposiciones de tráfico vigentes.

10.8.2. Limitaciones del Driver Alert

La capacidad del Driver Alert puede reducirse en algunas situaciones.

En algunos casos, el sistema puede avisar pese a no haberse deteriorado el comportamiento de conducción del conductor, por ejemplo:

- en caso de fuertes vientos laterales
- cuando la superficie de la calzada tiene surcos longitudinales.

 **Advertencia**

En algunos casos es posible que el patrón de conducción no se vea afectado por el cansancio del conductor. Por ejemplo, con el uso de la función Pilot Assist*, por lo que el conductor no recibirá ninguna advertencia de Driver Alert.

 **Nota**

La función utiliza las unidades de cámara y radar del automóvil, las cuales presentan algunas limitaciones de tipo general.

* Opcional/accesorio.

10.9. Sistema de permanencia en el carril

10.9.1. Sistema de permanencia en el carril

El asistente de carril (LKA^[1]) se encarga de ayudar al conductor en autopistas y vías similares a reducir el riesgo de abandono accidental del carril por parte del vehículo.

El asistente de carril reconduce hasta el carril propio y/o advierte al conductor con vibraciones en el volante.

El sistema de permanencia en el carril está activo en el intervalo de velocidad 65–200 km/h (40–125 mph) en vías con líneas laterales bien visibles.

En carreteras estrechas, el sistema puede desactivarse y ponerse en modo de espera. Cuando la carretera es lo suficientemente amplia, la función vuelve a estar disponible.

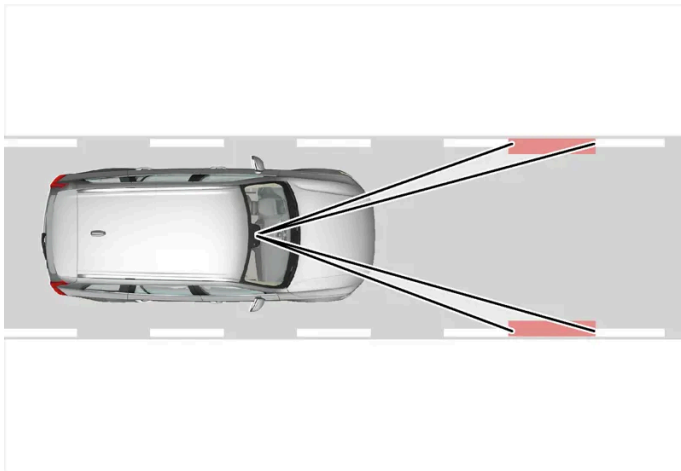

Una cámara se encarga de detectar las líneas pintadas que delimitan la vía o el carril.

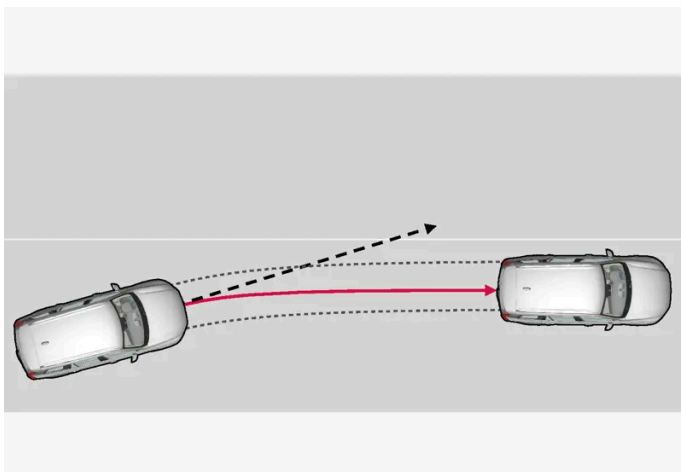

El sistema de permanencia en el carril mantiene el vehículo en el carril.

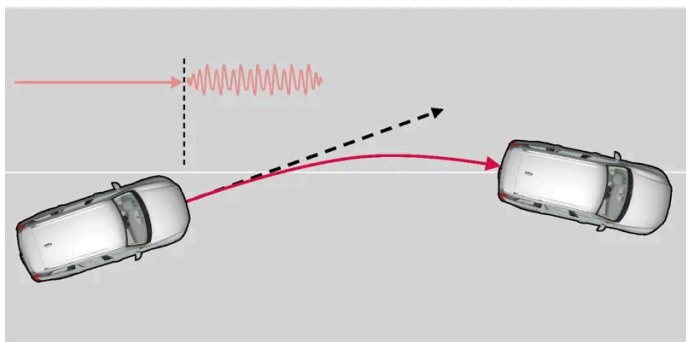

El sistema de permanencia en el carril avisa con vibraciones en el volante.

El sistema de permanencia en el carril actúa como sigue:

- Cuando el vehículo se acerca a una línea de señalización lateral, la función controlará activamente la dirección del automóvil girando el volante para volver al carril.
- Si el vehículo está a punto de atravesar una línea lateral, se avisará al conductor con vibraciones en el volante.

i Nota

Cuando están encendidos los intermitentes, el sistema de permanencia en el carril no realiza ningún control ni da ningún aviso.

! Advertencia

- La función es un apoyo complementario al conductor concebido para facilitar la conducción y hacer esta más segura. Sin embargo, no es capaz de gestionar todas las situaciones en todo tipo de condiciones de tráfico, climatológicas y viales.
- Se recomienda al conductor que lea todos los apartados del manual de propietario referentes a esta función para conocer, entre otros aspectos, sus limitaciones, las cuales deberá conocer antes de utilizar dicha función.
- Las funciones de apoyo al conductor no pueden remplazar la concentración y el buen criterio del conductor, siendo este siempre el responsable del manejo seguro del automóvil, a una velocidad adecuada y a una distancia apropiada respecto a otros vehículos, y de conformidad con las normas y disposiciones de tráfico vigentes.

El sistema de permanencia en el carril no actúa

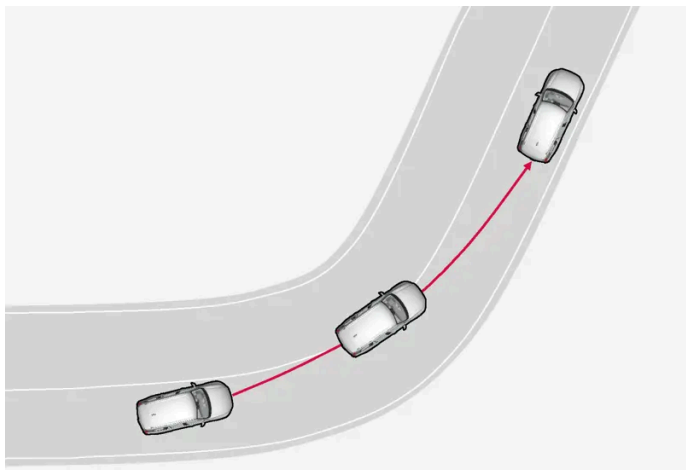

El sistema de permanencia en el carril no actúa en curvas muy cerradas.

En algunos casos, el sistema de permanencia en el carril permitirá que se traspasen las líneas laterales sin actuar ni con la asistencia de dirección ni con advertencias, por ejemplo, al utilizar los intermitentes o si se permite que el automóvil acorte en las curvas.

Las manos en el volante

Para que la asistencia de dirección con sistema de permanencia en el carril funcione el conductor debe mantener ambas manos sobre el volante, una condición que el sistema comprueba constantemente.

Si el conductor no mantiene ambas manos sobre el volante, sonará una advertencia acústica y un mensaje solicitará al conductor que conduzca activamente el automóvil:

- **Controle el volante Lane Keeping Aid**

Si el conductor hace caso omiso del aviso para comenzar a manejar se escuchará un sonido de advertencia hasta que empiece a conducir nuevamente el automóvil.

^[1] Lane Keeping Aid

10.9.2. Activar y desactivar el sistema de permanencia en carril

El sistema de permanencia en el carril (LKA ^[1]) se activa automáticamente en cada ciclo de conducción. El conductor puede optar por desactivar la función. No obstante la maniobra de dirección para líneas continuas en la calzada estará siempre conectada.

Active o desactive la función dentro de los ajustes.

Pulse  en la pantalla central.

El contenido de este manual representa el estado del manual del usuario en el momento de su impresión y puede que no sea completamente válido en un futuro. Para obtener más información, consulte la primera página del aviso de descarga de responsabilidad completo.
428 / 793

- 1
- 2 Pulse **Conducción** y active la función deseada.

[1] Lane Keeping Aid

10.9.3. Diferencia entre Pilot Assist* y el asistente para permanencia en el carril

Pilot Assist es una función de confort que puede ayudar a mantener el automóvil dentro del propio carril y a mantener la distancia respecto al vehículo que circula por delante. El asistente para permanencia en el carril^[1] es una función que, de forma similar, puede ayudar en ciertas situaciones a reducir el riesgo de que el automóvil abandone inadvertidamente su carril.

Pilot Assist



Pilot Assist le puede ayudar a conducir su automóvil entre las marcas laterales del carril y a mantener una velocidad y un tiempo de separación preseleccionados respecto al vehículo situado por delante. La función puede ayudar también a mantener una posición adecuada dentro del carril con ayuda de las marcas laterales de este.

¿Qué hace Pilot Assist?

- Puede ayudar a mantener el automóvil dentro del carril interviniendo en algunas ocasiones en la conducción.
- Puede ayudar a mantener la velocidad preseleccionada o la distancia respecto al vehículo situado por delante mediante aceleración y frenado.

¿Cómo sé que está activado Pilot Assist?

Los símbolos de la pantalla de conductor del vehículo le informan sobre la activación de Pilot Assist.

	El Adaptive Cruise Control está activo. Pilot Assist está seleccionado pero no disponible. No se cumplen los requisitos para esta función.
	El Pilot Assist está activo.

Sistema de permanencia en el carril

El asistente para permanencia en el carril puede ayudar al conductor con la dirección y/o avisar si el vehículo está a punto de abandonar accidentalmente su carril. La función permanece activa en un intervalo de velocidad de 65-180 km/h (40-112 mph) sobre vías dotadas de líneas laterales claramente visibles.

¿Qué hace el asistente para permanencia en el carril?

- El sistema de permanencia en el carril puede proporcionar al conductor asistencia de dirección para recolocar el vehículo dentro del carril y/o avisarle mediante vibraciones en el volante.

El contenido de este manual representa el estado del manual del usuario en el momento de su impresión y puede que no sea completamente válido en un futuro. Para obtener más información, consulte la primera página del aviso de descarga de responsabilidad completo.

¿Cómo sé que está activado el asistente para permanencia en el carril?

Los símbolos de la pantalla de conductor del vehículo muestran el estado de esta función.



LKA está disponible pero no se puede detectar la línea derecha e izquierda, o bien no se cumplen las condiciones para LKA.



LKA está disponible y puede detectar la línea derecha e izquierda.



Sólo puede detectarse la línea izquierda.



Sólo puede detectarse la línea derecha.



LKA proporciona asistencia de dirección para recolocar el vehículo dentro del carril y/o advierte mediante vibraciones de volante.



LKA proporciona asistencia de dirección para recolocar el vehículo dentro del carril y/o advierte mediante vibraciones de volante.



LKA está desconectado.



LKA no está disponible debido a que se han descubierto problemas.

Advertencia

El conductor es siempre el responsable de que el automóvil se maneje de un modo seguro. Se recomienda que el conductor lea todos los apartados del manual del propietario referentes a esta función antes de utilizarla.



Advertencia

- La función es un apoyo complementario al conductor concebido para facilitar la conducción y hacer esta más segura. Sin embargo, no es capaz de gestionar todas las situaciones en todo tipo de condiciones de tráfico, climatológicas y viales.
- Se recomienda al conductor que lea todos los apartados del manual de propietario referentes a esta función para conocer, entre otros aspectos, sus limitaciones, las cuales deberá conocer antes de utilizar dicha función.
- Las funciones de apoyo al conductor no pueden remplazar la concentración y el buen criterio del conductor, siendo este siempre el responsable del manejo seguro del automóvil, a una velocidad adecuada y a una distancia apropiada respecto a otros vehículos, y de conformidad con las normas y disposiciones de tráfico vigentes.

* Opcional/accesorio.

^[1] Lane Keeping Aid(LKA)

10.9.4. Símbolos y mensajes del sistema de permanencia en el carril

En la pantalla del conductor pueden mostrarse una serie de símbolos y mensajes sobre el sistema de permanencia en el carril (LKA^[1]). Ofrecemos a continuación algunos ejemplos.

Símbolo	Mensaje	Significado
	Sistema de Apoyo al conductor Funcionalidad reducida Revisión necesaria	El sistema no funciona debidamente. Es necesario ponerse en contacto con un taller ^[2] .
	Sensor parabrisas obstruido, ver manual propietario	La capacidad de la cámara para explorar la calzada está limitada.
	Controle el volante Lane Keeping Aid	La asistencia de dirección no funcionará si el conductor no mantiene las manos sobre el volante. Siga las instrucciones y gire el volante.
	Lane Keeping Aid no disponible	Actualmente no está disponible la asistencia de dirección. Hay que ponerse en contacto con un taller si el icono no ha desaparecido después de un cierto número de ciclos de conducción.

El mensaje de texto puede apagarse pulsando brevemente el botón situado en el centro del teclado derecho del volante.

Si un mensaje no desaparece, contacte con un taller. Se recomienda un taller autorizado Volvo.

^[1] Lane Keeping Aid

^[2] Recomendamos los servicios de un taller autorizado Volvo.

10.9.5. Presentación en pantalla del asistente para permanencia en el carril

El sistema de permanencia en el carril (LKA^[1]) se visualiza con un símbolo en la pantalla del conductor para diferentes situaciones.



Ofrecemos aquí algunos ejemplos del aspecto del símbolo y la situación en que se muestra:

Disponible



Disponible – Uno de las líneas laterales del símbolo es blanca.

La asistencia de carril detecta una de las líneas laterales del carril.

No disponible



No disponible: Las líneas laterales del símbolo están apagadas.

El sistema de permanencia en el carril no puede detectar las líneas de señalización lateral del carril cuando la velocidad es demasiado baja o la carretera demasiado estrecha.

Indicación de asistencia de dirección y advertencia



Asistencia de dirección y advertencia: Las líneas laterales del símbolo están coloreadas.

El Sistema de permanencia en el carril indica que el sistema avisa y/o intenta dirigir el vehículo de vuelta al carril.

^[1] Lane Keeping Aid

10.9.6. Limitaciones del sistema de permanencia en el carril

En algunas situaciones difíciles, el sistema de permanencia en el carril (LKA^[1]) puede tener dificultades para ayudar al conductor de manera adecuada. En ese caso, recomendamos desconectar la función.

Ejemplos de estas situaciones:

- obras de carretera
- calzada cubierta de nieve y/o hielo
- superficie de la carretera en mal estado
- técnica de conducción muy deportiva
- mal tiempo con visibilidad reducida
- vías con señalizaciones laterales imprecisas o inexistentes
- bordillos u otras líneas que las de señalización lateral del carril
- cuando la servodirección con resistencia variable del volante según la velocidad trabaja a potencia reducida, por ejemplo, en caso de refrigeración a causa de un sobrecalentamiento.

Esta función no puede detectar barreras, barandillas u otros obstáculos similares situados en los laterales de la calzada.

Nota

La función utiliza las unidades de cámara y radar del automóvil, las cuales presentan algunas limitaciones de tipo general.

^[1] Lane Keeping Aid

10.10. Control electrónico de estabilidad

10.10.1. Control electrónico de estabilidad

La función Control electrónico de estabilidad (ESC^[1]) ayuda al conductor a evitar derrapes y mejora la transitabilidad del automóvil.



En la pantalla del conductor aparece este símbolo cuando interviene el sistema.

El frenado por parte del sistema puede percibirse como un ruido intermitente y al pisar el acelerador el automóvil puede acelerar con más lentitud de lo esperado.

El sistema consta de las siguientes subfunciones:

- Función de estabilidad^[2]
- Función anti-deslizamiento y de refuerzo de tracción

- Control de freno motor
- Estabilizador de remolque

Advertencia

- La función es un apoyo complementario al conductor concebido para facilitar la conducción y hacer esta más segura. Sin embargo, no es capaz de gestionar todas las situaciones en todo tipo de condiciones de tráfico, climatológicas y viales.
- Se recomienda al conductor que lea todos los apartados del manual de propietario referentes a esta función para conocer, entre otros aspectos, sus limitaciones, las cuales deberá conocer antes de utilizar dicha función.
- Las funciones de apoyo al conductor no pueden remplazar la concentración y el buen criterio del conductor, siendo este siempre el responsable del manejo seguro del automóvil, a una velocidad adecuada y a una distancia apropiada respecto a otros vehículos, y de conformidad con las normas y disposiciones de tráfico vigentes.

Función de estabilidad ^[2]

La función controla individualmente la fuerza propulsora y de frenado de las ruedas para estabilizar el automóvil.

Función anti-deslizamiento y de refuerzo de tracción

La función antipatinaje permanece activa a todas las velocidades, evitando que las ruedas patinen sobre la calzada durante la aceleración.

La función de control de tracción, que se mantiene activa a bajas velocidades, es capaz de frenar el derrape de ruedas para incrementar la tracción de la rueda del lado opuesto.

Control de freno motor

El control de freno motor (EDC ^[3]) puede evitar el bloqueo accidental de las ruedas, por ejemplo, en el frenado motor sobre firme deslizante. El bloqueo de las ruedas durante la marcha puede dificultar la posibilidad de maniobrar el vehículo.

Estabilizador de remolque* ^[4]

El estabilizador de remolque (TSA ^[5]) se encarga de estabilizar el automóvil y el remolque en situaciones que generan vibraciones en el vehículo combinado.

^[1] Electronic Stability Control

^[2] Se le llama también Función Anti-derrape.

^[3] Engine Drag Control



* Opcional/accesorio.

^[4] El estabilizador de remolque está incluido cuando se instala el enganche para remolque original Volvo.

^[5] Trailer Stability Assist

10.10.2. Símbolos y mensajes del Control electrónico de estabilidad

En la pantalla del conductor pueden mostrarse una serie de símbolos y mensajes referentes al control electrónico de estabilidad (ESC^[1]). Ofrecemos a continuación algunos ejemplos.

Símbolo	Mensaje	Significado
	Luz continua durante aprox. 2 segundos	Control del sistema al arrancar el motor.
	Destello	El sistema actúa.
	ESC Revisión necesaria	El sistema no funciona. Detenga el vehículo en un lugar seguro. Verifique si el fallo es temporal o persiste del modo siguiente: Apague el motor y enciéndalo de nuevo. Si el problema persiste, contacte con un taller. Recomendamos los servicios de un taller autorizado Volvo. El automóvil puede conducirse, pero sin funcionalidad ESC.

El mensaje de texto puede apagarse pulsando brevemente el botón  situado en el centro del teclado derecho del volante.

Si un mensaje no desaparece, contacte con un taller. Se recomienda un taller autorizado Volvo.

^[1] Electronic Stability Control

10.11. Información de señales de tráfico

10.11.1. Información sobre señales de tráfico*

La función de Información de señales de tráfico puede ayudar a conductor a respetar las señales de límite de velocidad y algunas señales de prohibición^[1].

Esta función está disponible en algunos mercados.

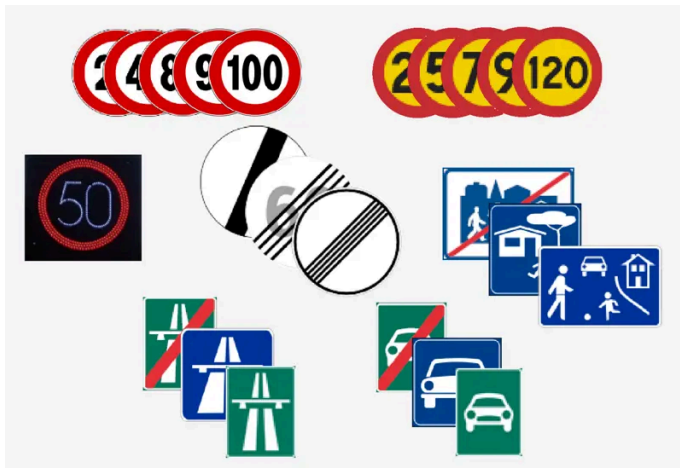

Ejemplos de señales legibles ^[2].

El sistema RSI puede informar al conductor sobre el límite de velocidad en cada momento, sobre el inicio o el final de una autopista o una autovía y sobre los lugares en que está prohibido adelantar o circular.

Si el automóvil pasa junto a una señal de límite de velocidad, esta se mostrará en la pantalla de conductor y en la pantalla de visualización frontal*.

Cuando se modifica la limitación de velocidad existe la posibilidad de recibir una advertencia acústica. Esta función se activa en la pantalla central. ^[3]

- 1 Pulse 
- 2 Seleccione **Ayuda a la conducción>Asistencia de seguridad**
- 3 Activar **Sonido de nuevo límite de velocidad**

La información de señales de tráfico cuenta también con subfunciones que pueden advertir al conductor si se sobrepasan los límites de velocidad o avisar de la presencia de cámaras de control de velocidad.

 **Nota**

En algunos mercados, la función de información de señales de tráfico solo está disponible en combinación con los datos de mapa.

 **Advertencia**

- La función es un apoyo complementario al conductor concebido para facilitar la conducción y hacer esta más segura. Sin embargo, no es capaz de gestionar todas las situaciones en todo tipo de condiciones de tráfico, climatológicas y viales.
- Se recomienda al conductor que lea todos los apartados del manual de propietario referentes a esta función para conocer, entre otros aspectos, sus limitaciones, las cuales deberá conocer antes de utilizar dicha función.
- Las funciones de apoyo al conductor no pueden remplazar la concentración y el buen criterio del conductor, siendo este siempre el responsable del manejo seguro del automóvil, a una velocidad adecuada y a una distancia apropiada respecto a otros vehículos, y de conformidad con las normas y disposiciones de tráfico vigentes.

* Opcional/accesorio.

^[1] Se requiere conexión a internet para habilitar la información de señales de tráfico.

^[2] Las señales de tráfico se adaptan a cada mercado. Las figuras de estas instrucciones solo muestran algunos ejemplos.

^[3] La función solo está disponible para los vehículos con Intelligent Speed Assist (ISA).

10.11.2. Limitaciones de la información sobre señales de tráfico *

La capacidad de la función de información de señales de tráfico puede reducirse en algunas situaciones. Esta función está disponible en algunos mercados.

Ejemplo de factores que pueden reducir el rendimiento de esta función:

- Señales descoloridas
- Señales ubicadas en curvas
- Señales torcidas o dañadas
- Señales colocadas a gran altura sobre la calzada
- Señales ocultadas total o parcialmente o mal colocadas
- Señales cubiertas parcial o íntegramente por escarcha, nieve y/o suciedad
- los mapas de carreteras digitales no están actualizados, son incorrectos o no tienen información de límites de velocidad^[1]
- No se dispone de conexión a internet.
- aceptación de Google Maps^[2]

Nota

En algunos mercados, la función de información de señales de tráfico solo está disponible en combinación con los datos de mapa.

Nota

La función utiliza la unidades de cámara y radar del automóvil, las cuales presentan algunas limitaciones de tipo general.

* Opcional/accesorio.

^[1] No hay disponibles datos cartográficos con información sobre velocidad para todas las regiones.

^[2] Información adicional en Maps Privacy center.

10.11.3. Advertencia de limitación de velocidad y de cámaras de control de velocidad desde la información de señales de tráfico *

Existen subfunciones para información sobre señales de tráfico que pueden advertir al conductor si se sobrepasan los límites de velocidad, así como avisar de la presencia de radares de velocidad^[1].

Esta función está disponible en algunos mercados.

Advertencia de limitación de velocidad



La advertencia de velocidad se emite mediante el parpadeo del símbolo de la pantalla del conductor al rebasarse la limitación de velocidad. Además de una advertencia visual, se emitirá una advertencia acústica después de que se haya iniciado la advertencia visual. Esta advertencia también puede sustituirse por respuesta de pedal adaptativo.

Advertencia de cámara de control de velocidad



Los automóviles equipados con información de señales de tráfico y datos de mapas^[1] pueden proporcionar información acerca de los próximos radares de velocidad en la pantalla del conductor siempre y cuando el mapa de navegación del área en cuestión incluya información sobre dichos radares.

* Opcional/accesorio.

^[1] La información sobre cámaras de control de velocidad en el mapa de navegación no está disponible en todos los mercados/zonas.

10.11.4. Presentación en pantalla de la información de señales de tráfico *

La función Información de señales de tráfico muestra señales de tráfico de diferentes maneras según la señal y la situación. Las figuras siguientes son solo de ejemplo. Esta función está disponible en algunos mercados.



Ejemplo^[1] de información de velocidad registrada

Cuando la función registra una señal de límite de velocidad, la pantalla del conductor muestra la señal en forma de símbolo.

Si el automóvil está equipado con información de mapas*, también se recibe información relacionada con la velocidad procedente de datos cartográficos. Esto implica que la pantalla del conductor puede mostrar o modificar información sobre el límite de velocidad sin haber pasado ninguna señal de límite de velocidad.



Junto con el símbolo del límite de velocidad vigente puede mostrarse también una señal complementaria de, por ejemplo, prohibición de adelantamiento.



Si se llega a una vía con señal de prohibido el paso, o una prohibición confirmada con una señal y datos de mapas, se avisará de ello al conductor mediante un símbolo parpadeante en la pantalla del conductor y una advertencia sonora.^[2]

Limitación de velocidad o fin de autopista

Si la función detecta una "señal indirecta de velocidad" con el significado de finalización de la actual limitación de velocidad, por ejemplo, fin de autopista, aparecerá un símbolo con la señal de tráfico correspondiente en la pantalla de conductor.

Si el automóvil está equipado con datos de mapas*, normalmente se muestran las señales de velocidad de indicación directa. Las señales de velocidad indirectas solamente se muestran si los datos cartográficos carecen de información sobre el límite de velocidad del tramo en cuestión.

Ejemplo de señal indirecta de velocidad:



Fin de limitación de velocidad.



Fin de autopista.

El símbolo de la pantalla del conductor se apagará transcurrido un instante y volverá a encenderse al pasar junto a la siguiente señal sobre velocidad.

Limitación de velocidad modificada

Si se pasa junto a una señal de velocidad de indicación directa en un cambio de limitación de velocidad se mostrará un símbolo con la señal correspondiente en la pantalla del conductor.



Ejemplo de señal de velocidad de indicación directa.

El símbolo de la pantalla del conductor se apagará transcurrido un instante y volverá a encenderse al pasar junto a la siguiente señal sobre velocidad.

Si el automóvil está equipado con datos de mapas*, en la pantalla del conductor aparecerá la señal de velocidad cuando los datos cartográficos tengan información sobre el límite de velocidad del tramo en cuestión, aunque no se haya pasado ninguna señal de indicación directa. Si no hay información disponible en los datos de mapas, la señal se apagará tras un momento.

Señales auxiliares

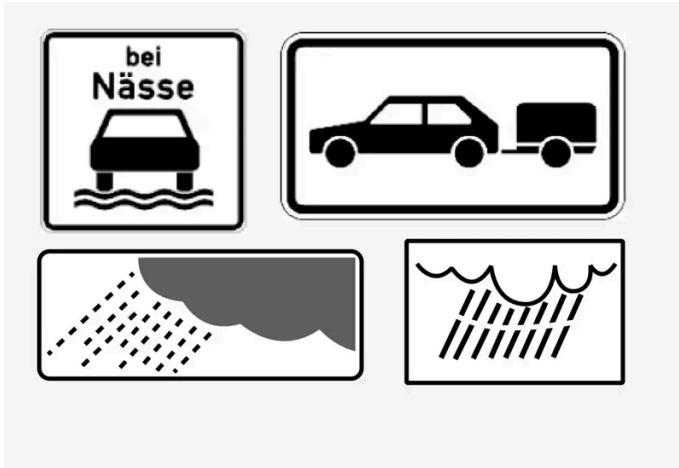

Ejemplos de señales auxiliares.

En ocasiones se muestran distintos límites de velocidad para una misma vía. La señal auxiliar indica bajo qué condiciones se aplican los límites de velocidad respectivos. Puede tratarse de tramos de especial siniestralidad, por ejemplo, en caso de lluvia y/o niebla.

La señal auxiliar relacionada con la lluvia solo se mostrará en caso de usar los limpiaparabrisas.

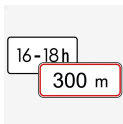

Algunas indicaciones de velocidad sólo son válidas, por ejemplo, durante un tramo determinado o un período específico del día. El sistema avisa al conductor sobre esta circunstancia con un símbolo de señal suplementaria debajo del símbolo de velocidad.

Señal de "Colegio" o "Niños jugando".



La pantalla del conductor puede mostrar la señal de "Escuela" o "Niños jugando" si están disponibles estos datos.

* Opcional/accesorio.

[1] Las señales de tráfico se adaptan a cada mercado. Las figuras de estas instrucciones son solo de ejemplo.

[2] Algunos mercados.

10.12. Funciones de estacionamiento

10.12.1. Sistema de aparcamiento asistido

10.12.1.1. Aparcamiento asistido*

La función asistencia de aparcamiento utiliza sensores para ayudar al conductor cuando realiza maniobras en lugares con poco espacio, indicando la distancia a los obstáculos con señales acústicas y un gráfico en la pantalla central.

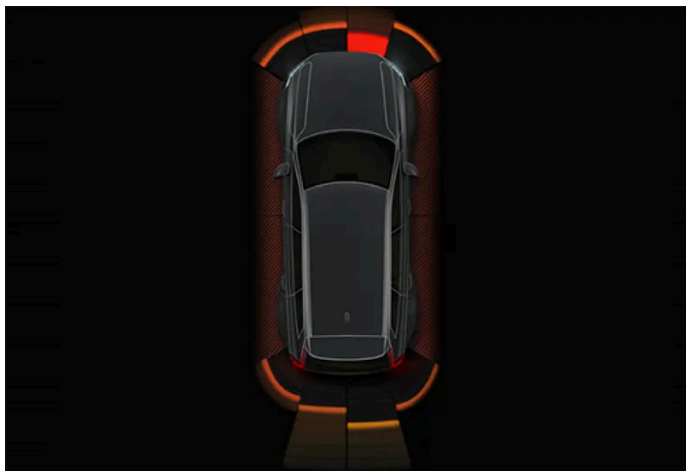

Ejemplo de visualización de pantalla con zonas de obstáculos y sectores de sensor.

La pantalla central muestra una imagen esquemática en la que puede apreciarse la distancia entre el automóvil y los obstáculos detectados.

El sector marcado indica dónde está el obstáculo. Cuanto más cerca esté el símbolo del automóvil de uno de los sectores marcados hacia delante o hacia atrás, menor es la distancia entre el automóvil y el obstáculo detectado.

Los sectores laterales cambian de color cuando se reduce la distancia entre el automóvil y el objeto.



Cuanto más corta es la distancia del obstáculo, con mayor frecuencia suena la señal. Los otros sonidos del equipo de sonido se atenúan automáticamente.

La señal acústica por obstáculo delante o a los lados está activa cuando el vehículo está en movimiento pero se interrumpe después de que el vehículo ha estado parado unos 2 segundos. La señal acústica por obstáculo detrás sigue activa también cuando el vehículo está parado.

Cuando la distancia al obstáculo delante o detrás del automóvil es inferior a aprox. 30 cm (1 pie), el tono de la señal es constante y el campo del sensor activo más próximo al símbolo del automóvil se rellena.

Cuando la distancia a un obstáculo lateral es de aprox. 25 cm (0,8 pies), el tono es intenso e intermitente y el campo del sector activo cambia del color naranja al rojo.

El volumen del asistente de aparcamiento puede regularse en los ajustes de dicha función. Para ajustar el volumen:

- 1 Active la función de asistencia de aparcamiento aproximándose a un objeto o pulsando el icono de cámara  situado en la parte inferior de la pantalla central.
- 2 Pulse en los ajustes  de la esquina superior derecha de la vista de cámara.^[1]
- 3 Ajuste el volumen según su deseo.

 **Nota**

Además de en el sector más próximo al símbolo del automóvil, se emiten advertencias acústicas solamente para los objetos que se encuentren directamente en la trayectoria del vehículo.

 **Advertencia**

- Los sensores de estacionamiento son un complemento a la atención del conductor sobre el entorno del vehículo. Su capacidad de detección de obstáculos en ciertos ángulos puede verse afectada por las condiciones imperantes durante el uso.
- Manténgase particularmente atento cuando haya personas y animales cerca del automóvil.
- Recuerde que la parte delantera del automóvil puede orientarse hacia los vehículos que transitan en sentido contrario durante la maniobra de estacionamiento.
- Los objetos/obstáculos pueden encontrarse más cerca del automóvil de lo que parecen en la pantalla.

 **Advertencia**

- La función es un apoyo complementario al conductor concebido para facilitar la conducción y hacer esta más segura. Sin embargo, no es capaz de gestionar todas las situaciones en todo tipo de condiciones de tráfico, climatológicas y viales.
- Se recomienda al conductor que lea todos los apartados del manual de propietario referentes a esta función para conocer, entre otros aspectos, sus limitaciones, las cuales deberá conocer antes de utilizar dicha función.
- Las funciones de apoyo al conductor no pueden remplazar la concentración y el buen criterio del conductor, siendo este siempre el responsable del manejo seguro del automóvil, a una velocidad adecuada y a una distancia apropiada respecto a otros vehículos, y de conformidad con las normas y disposiciones de tráfico vigentes.

* Opcional/accesorio.

^[1] Si el icono de ajustes no aparece, pulse suavemente sobre la pantalla central para activar los iconos.

10.12.1.2. Asistencia de aparcamiento hacia adelante, hacia atrás y a los lados *

La asistencia de aparcamiento se comporta de forma diferente dependiendo de la parte del automóvil que se acerque a un obstáculo.

Hacia adelante

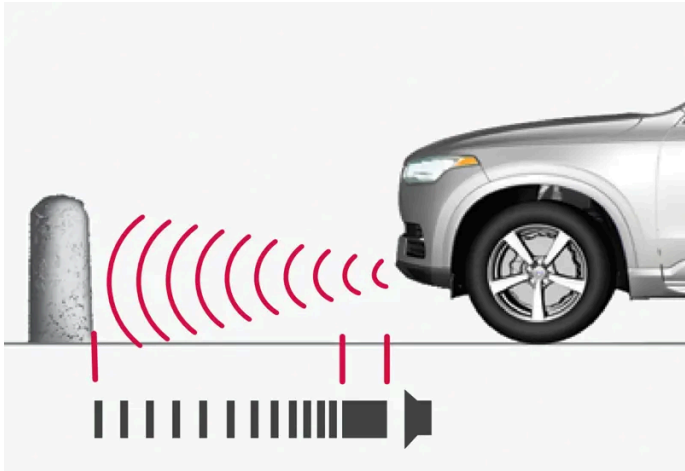

La señal de advertencia emite un tono acústico constante cuando la distancia respecto al obstáculo es menor de aprox. 30 cm (1 pie).

Los sensores delanteros de la asistencia de aparcamiento se activan automáticamente al arrancar el motor. Se activan a velocidades inferiores a 10 km/h (6 mph).

El intervalo de medición abarca aprox. 80 cm (2,5 pies) por delante del automóvil.

i Nota

La asistencia de aparcamiento se desactiva al utilizar el freno de estacionamiento o si se selecciona la posición **P** en automóviles con caja de cambios automática.

! Importante

En el montaje de luces adicionales: Recuerde que éstas no deben tapan los sensores. Las luces adicionales pueden percibirse como obstáculos.

Hacia atrás

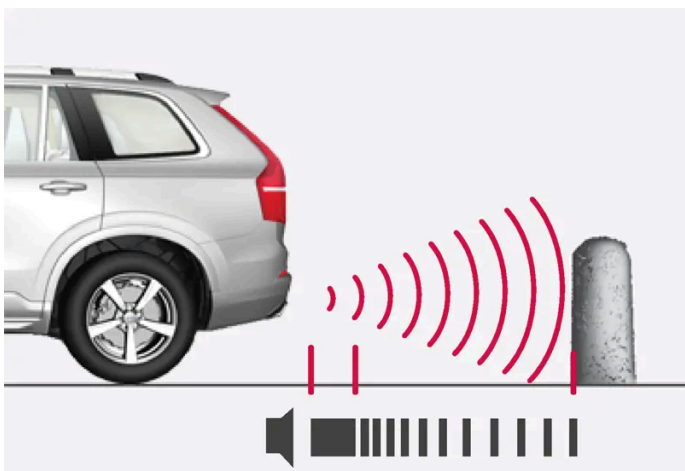

La señal de advertencia emite un tono constante cuando la distancia respecto al obstáculo es menor de aprox. 30 cm (1 pie).

Los sensores traseros se activan si el vehículo se mueve hacia atrás sin haberse introducida ninguna marcha o cuando la palanca de cambios se pone en la posición de marcha atrás.

El intervalo de medición abarca aprox. 1,5 m (5 pies) por detrás del automóvil.

Cuando se da marcha atrás con un remolque conectado al sistema eléctrico del automóvil, el aparcamiento asistido trasero se desconecta automáticamente.

i Nota

Al dar marcha atrás, por ejemplo, con un remolque o un soporte de bicicletas, sin el cableado de remolque original de Volvo, puede ser necesario desconectar manualmente el aparcamiento asistido para que los sensores no reaccionen de forma incorrecta.

A los lados

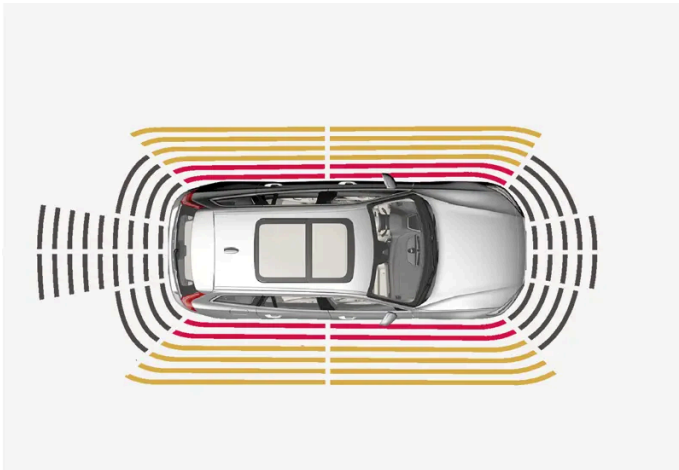

La señal de advertencia emite un tono intermitente intenso cuando la distancia respecto al obstáculo es menor de aprox. 25 cm (0,8 pies).

Los sensores laterales del sistema de aparcamiento asistido se activan automáticamente después de arrancar el motor. Se activan a velocidades inferiores a 10 km/h (6 mph).

El intervalo de medición es de aprox. 25 cm (0,8 pies) desde los laterales.

Sin embargo, la zona de detección de los sensores laterales aumenta considerablemente al aumentar el ángulo de dirección de las ruedas delanteras y en caso de un giro amplio del volante, pueden detectarse obstáculos situados transversalmente hasta aprox. 90 cm (3 pies) por detrás o delante del automóvil.

* Opcional/accesorio.

10.12.1.3. Activar y desactivar el aparcamiento asistido *

La función de asistencia de aparcamiento puede conectarse o desconectarse.

Los sensores delanteros y laterales del aparcamiento asistido se conectan automáticamente al arrancar el motor y los sensores

traseros se conectan cuando el vehículo se mueve hacia atrás o cuando se selecciona la marcha atrás.



Active o desactive la función con este botón en la visualización de cámara de estacionamiento.

- Botón encendido: La función está activada.
- Botón apagado: La función está desactivada.

En automóviles equipados con cámara de asistencia de aparcamiento*, la asistencia de aparcamiento también puede activarse o desactivarse desde cada una de las vistas de cámara.

* Opcional/accesorio.

10.12.1.4. Limitaciones del asistente de aparcamiento*

La función de asistente de aparcamiento no es capaz de detectar todo en todas las situaciones, por lo que puede ofrecer una funcionalidad limitada en algunos casos.

El conductor debe ser consciente de los siguientes ejemplos de limitaciones del asistente de aparcamiento:

Advertencia

- La capacidad de las cámaras de aparcamiento asistido para reproducir el entorno con claridad en todas las zonas contiguas al automóvil puede verse afectada por las condiciones imperantes durante el uso.
- Manténgase particularmente atento cuando haya personas y animales cerca del automóvil.
- Recuerde que la parte delantera del automóvil puede orientarse hacia los vehículos que transitan en sentido contrario durante la maniobra de estacionamiento.
- Los objetos/obstáculos pueden encontrarse más cerca del automóvil de lo que parecen en la pantalla.

Advertencia



Preste particular atención al conducir marcha atrás cuando se muestre este símbolo en el acoplamiento y conexión eléctrica al automóvil de un remolque, un portabicicletas o similar.

El símbolo apagado indica que se han **desactivado** los sensores traseros de asistencia de aparcamiento, por lo que estos no advertirán de los posibles obstáculos.

 **Importante**

Objetos como cadenas, postes finos y brillantes u obstáculos bajos pueden quedar en una "zona de sombra", lo que impide que los sensores los detecten temporalmente. Entonces el sonido intermitente puede interrumpirse inesperadamente en lugar de pasar al tono constante previsto.

Los sensores no puede detectar objetos altos como, por ejemplo, rampas de carga que sobresalen.

- En estas situaciones, preste especial atención y conduzca muy despacio o interrumpa la maniobra de estacionamiento. El riesgo de daños en el vehículo o en otros objetos es grande, puesto que la información de los sensores no es siempre segura.

 **Importante**

En algunas circunstancias, el sistema de aparcamiento asistido puede proporcionar señales de advertencia falsas ocasionadas por fuentes de sonido externas con las mismas frecuencias de ultrasonido que las utilizadas por el sistema.

Como ejemplo de ello puede citarse bocinas, neumáticos mojados sobre el asfalto, frenos neumáticos, el ruido del tubo de escape de motocicletas, etc.

 **Nota**

Como el enganche para remolque está configurado con el sistema eléctrico del vehículo, el perímetro del enganche se incluye cuando la función mide la distancia con objetos detrás del vehículo.

* Opcional/accesorio.

10.12.1.5. Símbolos y mensajes sobre el asistente de aparcamiento* y cámara del asistente de aparcamiento*

Los símbolos y mensajes de la función y cámaras de aparcamiento asistido pueden visualizarse en la pantalla del conductor y/o la pantalla central. Ofrecemos a continuación algunos ejemplos.

Símbolo	Mensaje	Significado
	Si el símbolo está apagado.	Los sensores de asistente de aparcamiento trasero están desconectados , por lo que no se presenta ninguna advertencia acústica ni marcas de campo de obstáculos/objetos.
	Sensores Sistema Asist. Aparcamiento bloqueados, debe limpiarlos	Uno o varios sensores de esta función están obstruidos. Compruébelo y arréglelo tan pronto como sea posible.
	Sistema Asistencia Aparcamiento no disponible Revisión necesaria	El sistema no funciona debidamente. Es necesario ponerse en contacto con un taller ^[1] .

El mensaje de texto puede apagarse pulsando brevemente el botón  situado en el centro del teclado derecho del volante.

Si un mensaje no desaparece, contacte con un taller. Se recomienda un taller autorizado Volvo.

El contenido de este manual representa el estado del manual del usuario en el momento de su impresión y puede que no sea completamente válido en un futuro. Para obtener más información, consulte la primera página del aviso de descarga de responsabilidad completo.

 **Advertencia**



Preste particular atención al conducir marcha atrás cuando se muestre este símbolo en el acoplamiento y conexión eléctrica al automóvil de un remolque, un portabicicletas o similar.

El símbolo apagado indica que se han **desactivado** los sensores traseros de asistencia de aparcamiento, por lo que estos no advertirán de los posibles obstáculos.

Cámara de aparcamiento asistido defectuosa

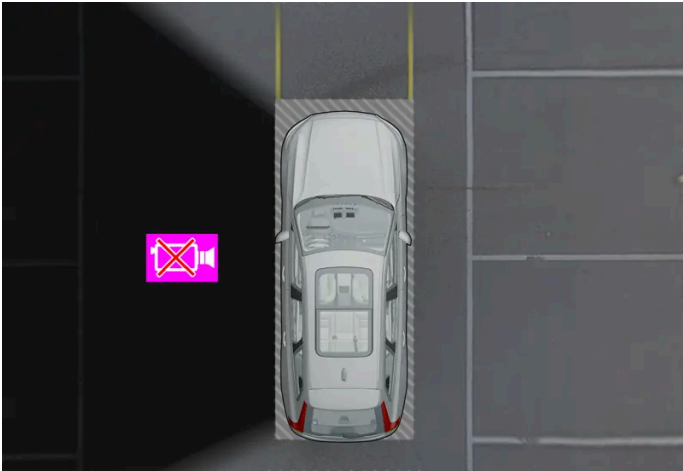

Ejemplos para mostrar cuando la cámara izquierda del automóvil se encuentra averiada.

Si un sector de la cámara es negro esto significa que la cámara no funciona.

Se mostrará un sector de la cámara de color negro en las siguientes situaciones, y **sin** el símbolo de cámara defectuosa:

- puerta abierta
- portón trasero abierto
- retrovisor exterior plegado.

* Opcional/accesorio.

^[1] Recomendamos los servicios de un taller autorizado Volvo.

10.12.2. Cámara de aparcamiento

10.12.2.1. Cámara de aparcamiento *

La cámara de aparcamiento puede ayudar al conductor cuando realiza maniobras en lugares con poco espacio indicando los obstáculos con la imagen de la cámara y un gráfico en la pantalla central.

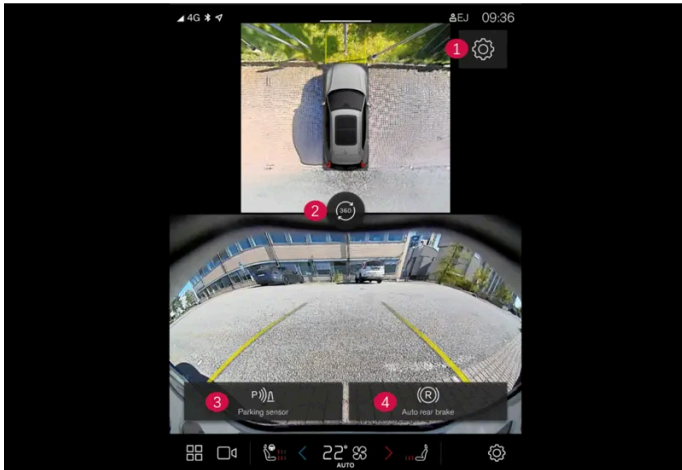

Ejemplo de vista de cámara.

- 1 Configuración
- 2 Active todas las cámaras para obtener una vista de 360°
- 3 Activa/desactiva los sensores del aparcamiento asistido
- 4 Activa/desactiva freno automático al dar marcha atrás*

La cámara de aparcamiento es una función de apoyo que se activa automáticamente al seleccionar la marcha atrás o de forma manual en la pantalla central.

 **Advertencia**

- La capacidad de las cámaras de aparcamiento asistido para reproducir el entorno con claridad en todas las zonas contiguas al automóvil puede verse afectada por las condiciones imperantes durante el uso.
- Manténgase particularmente atento cuando haya personas y animales cerca del automóvil.
- Recuerde que la parte delantera del automóvil puede orientarse hacia los vehículos que transitan en sentido contrario durante la maniobra de estacionamiento.
- Los objetos/obstáculos pueden encontrarse más cerca del automóvil de lo que parecen en la pantalla.

 **Advertencia**

- La función es un apoyo complementario al conductor concebido para facilitar la conducción y hacer esta más segura. Sin embargo, no es capaz de gestionar todas las situaciones en todo tipo de condiciones de tráfico, climatológicas y viales.
- Se recomienda al conductor que lea todos los apartados del manual de propietario referentes a esta función para conocer, entre otros aspectos, sus limitaciones, las cuales deberá conocer antes de utilizar dicha función.
- Las funciones de apoyo al conductor no pueden remplazar la concentración y el buen criterio del conductor, siendo este siempre el responsable del manejo seguro del automóvil, a una velocidad adecuada y a una distancia apropiada respecto a otros vehículos, y de conformidad con las normas y disposiciones de tráfico vigentes.

* Opcional/accesorio.

El contenido de este manual representa el estado del manual del usuario en el momento de su impresión y puede que no sea completamente válido en un futuro. Para obtener más información, consulte la primera página del aviso de descarga de responsabilidad completo.

10.12.2.2. Activar la cámara del asistente de aparcamiento*

La cámara del asistente de aparcamiento se activa automáticamente al seleccionar la marcha atrás, o bien de forma manual con uno de los botones de función de la pantalla central.

Vista de cámara en marcha atrás

Al seleccionar la marcha atrás, la pantalla muestra el modo de imagen insertada.

Vista de cámara en activación manual



Active la cámara de aparcamiento con este botón en la pantalla central – luego la pantalla muestra la visualización de 360°.

- Botón encendido: La función está activada.
- Botón apagado: La función está desactivada.

Desactivación automática de la cámara

La vista delantera se apagará a 25 km/h (16 mph) para evitar distraer al conductor, volviéndose a activar automáticamente si la velocidad disminuye a 22 km/h (14 mph) en el lapso de 1 minuto, siempre que no se haya superado una velocidad de 50 km/h (31 mph).

Las demás vistas de cámara se apagan a 15 km/h (9 mph) y no vuelven a activarse.

* Opcional/accesorio.

10.12.2.3. Símbolos y mensajes sobre el asistente de aparcamiento* y cámara del asistente de aparcamiento*

Los símbolos y mensajes de la función y cámaras de aparcamiento asistido pueden visualizarse en la pantalla del conductor y/o la pantalla central. Ofrecemos a continuación algunos ejemplos.

Símbolo	Mensaje	Significado
	Si el símbolo está apagado.	Los sensores de asistente de aparcamiento trasero están desconectados , por lo que no se presenta ninguna advertencia acústica ni marcas de campo de obstáculos/objetos.
	Sensores Sistema Asist. Aparcamiento bloqueados, debe limpiarlos	Uno o varios sensores de esta función están obstruidos. Compruébelo y arréglelo tan pronto como sea posible.
	Sistema Asistencia Aparcamiento no disponible Revisión necesaria	El sistema no funciona debidamente. Es necesario ponerse en contacto con un taller ^[1] .

El mensaje de texto puede apagarse pulsando brevemente el botón  situado en el centro del teclado derecho del volante.

Si un mensaje no desaparece, contacte con un taller. Se recomienda un taller autorizado Volvo.

Advertencia



Preste particular atención al conducir marcha atrás cuando se muestre este símbolo en el acoplamiento y conexión eléctrica al automóvil de un remolque, un portabicicletas o similar.

El símbolo apagado indica que se han **desactivado** los sensores traseros de asistencia de aparcamiento, por lo que estos no advertirán de los posibles obstáculos.

Cámara de aparcamiento asistido defectuosa

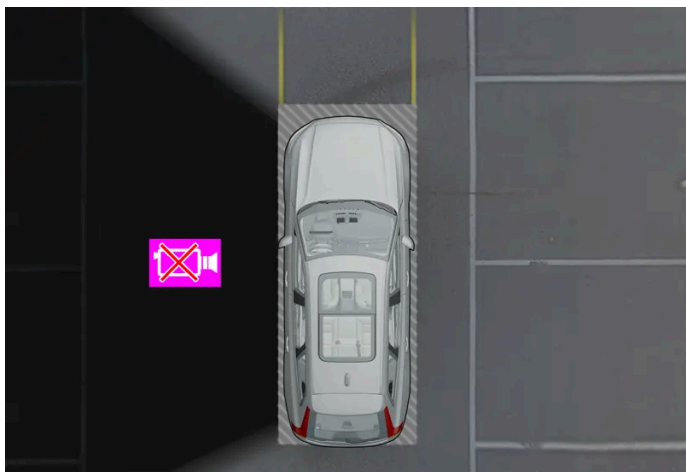

Ejemplos para mostrar cuando la cámara izquierda del automóvil se encuentra averiada.

Si un sector de la cámara es negro esto significa que la cámara no funciona.

Se mostrará un sector de la cámara de color negro en las siguientes situaciones, y **sin** el símbolo de cámara defectuosa:

- puerta abierta
- portón trasero abierto
- retrovisor exterior plegado.

* Opcional/accesorio.

^[1] Recomendamos los servicios de un taller autorizado Volvo.

10.12.2.4. Líneas auxiliares de la cámara de aparcamiento*

Las cámaras de aparcamiento asistido muestran con líneas sobre la imagen de la pantalla la posición del vehículo en relación con el entorno.



Ejemplo de líneas auxiliares

Las líneas de ayuda muestran la trayectoria estimada del perímetro del vehículo según la posición del volante. Esto puede facilitar el aparcamiento en línea, la marcha atrás en lugares con poco espacio y el acoplamiento de un remolque.

Las líneas de la pantalla se proyectan como si estuvieran a ras del suelo detrás del automóvil y dependen directamente del movimiento del volante, lo que permite que el conductor pueda ver la trayectoria prevista del automóvil, incluso al girar.

Las líneas auxiliares incluyen los elementos más salientes del vehículo, por ejemplo, enganche para remolque, retrovisores exteriores y esquinas.

i Nota

- Al dar marcha atrás con un remolque no conectado al sistema eléctrico del automóvil, las líneas auxiliares de la pantalla muestran el camino que tomará el **automóvil**, no el remolque.
- La pantalla no muestra líneas auxiliares cuando el remolque está conectado al sistema eléctrico del automóvil.

! Importante

- Tenga en cuenta que, cuando se selecciona la visión hacia atrás de la cámara, la pantalla solo muestra la zona de detrás del vehículo. Preste atención a los lados y a la parte delantera del vehículo cuando realiza las maniobras de marcha atrás.
- Lo mismo ocurre en caso contrario. Vigile lo que ocurre en las secciones traseras del vehículo cuando se elige la vista de cámara delantera.
- Tenga en cuenta que las líneas auxiliares muestran el camino **más corto**. Por tanto, vigile especialmente que los lados del vehículo no golpeen ni pisen algo al girar el volante cuando se avanza o que el frontal no se deslice contra algún objeto cuando se gira el volante al dar marcha atrás.

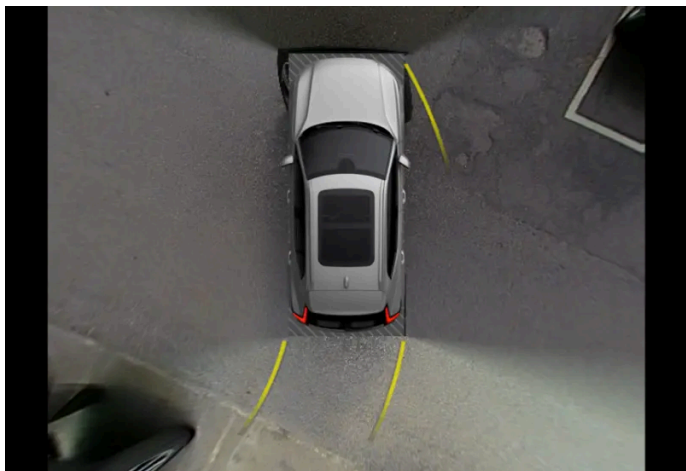

Vista de 360° con líneas auxiliares

La vista de 360° y la vista de 360° en modo de imagen insertada presentan líneas auxiliares (según el sentido de la marcha) detrás, delante y en los laterales del automóvil:

- Al circular marcha adelante: Líneas delanteras
- Al dar marcha atrás: Líneas laterales y líneas de marcha atrás

Al seleccionarse la cámara delantera o trasera, o en modo de imagen insertada, las líneas auxiliares se muestran independientemente del sentido de la marcha del vehículo.

Al seleccionar una cámara lateral se mostrarán las líneas auxiliares únicamente al dar marcha atrás.

Línea auxiliar del enganche de remolque

Es posible visualizar la línea auxiliar de la trayectoria prevista del enganche de remolque, lo que puede resultar de ayuda en la conexión de un remolque. Esta función se activa dentro de los ajustes de la cámara de estacionamiento.

Las líneas auxiliares del enganche de remolque y del vehículo no pueden mostrarse al mismo tiempo.

* Opcional/accesorio.

10.12.2.5. Emplazamiento y zona de captación de las cámaras del asistente de aparcamiento*

Las cámaras de aparcamiento asistido pueden mostrar las vistas de cámara trasera, delantera, izquierda o derecha de forma independiente. También puede obtener una vista compuesta de 360° que muestra todos los lados.

Vista de 360°*

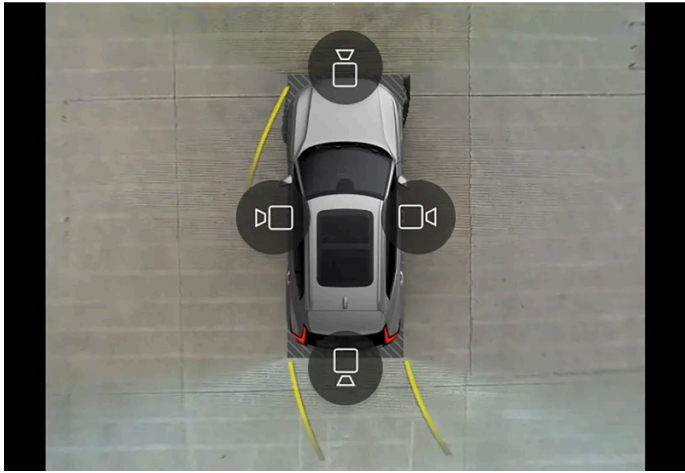

Ejemplo de presentación de todos los símbolos de cámara en una vista de 360°.

La función de vista de 360° activa todas las cámaras de aparcamiento, lo que permite mostrar los cuatro laterales del vehículo al mismo tiempo en la pantalla central. Esto ayuda al conductor a observar lo que hay alrededor del vehículo al maniobrar a baja velocidad. La vista de 360° permite activar de forma individual cada una de las vistas de cámara. Toque la pantalla para mostrar el símbolo de cámara y seleccionar la vista deseada. Los símbolos de cámara desaparecerán poco tiempo después de no tocar la pantalla.

Las cámaras pueden activarse de forma automática o manual.

Hacia atrás



La cámara trasera está situada encima de la matrícula.

La cámara trasera muestra una zona amplia detrás del vehículo. En algunos modelos, puede verse también una parte del parachoques y la bola de remolque.

Puede parecer que los objetos de la pantalla central están ligeramente inclinados. Esto es normal.

Hacia adelante



La cámara de aparcamiento delantera está situada en la parrilla.

Esta cámara puede ser de utilidad al salir al tráfico con visión limitada hacia los lados, por ejemplo, cuando se sale de un garaje. Está activa a velocidades de hasta 25 km/h (16 mph). Después la cámara frontal se apaga.

Si el vehículo no alcanza los 50 km/h (30 mph) y la velocidad baja a menos de 22 km/h (14 mph) durante 1 minuto después de haberse apagado la cámara frontal, la cámara vuelve a activarse.

Laterales



Las cámaras laterales están situadas en los retrovisores exteriores.

Las cámaras laterales pueden mostrar lo que se encuentra a lo largo de sus respectivos laterales del vehículo.

* Opcional/accesorio.

10.12.2.6. Campo de detección de los sensores del asistente de aparcamiento*

Si el automóvil está equipado con un sistema de aparcamiento asistido, la distancia se muestra en la vista de 360° de la cámara del aparcamiento asistido con campos de colores por cada sensor que detecta un obstáculo.

Campo de detección de los sensores traseros y delanteros

El color del campo de los sensores traseros y delanteros cambia de forma correspondiente a la distancia del obstáculo. De amarillo, a naranja y a rojo.

Color del campo, hacia atrás	Distancia en metros (pies)
Amarillo	0,6-1,5 (2,0-4,9)
Naranja	0,3-0,6 (1,0-2,0)
Rojo	0-0,3 (0-1,0)

Color del campo, hacia delante	Distancia en metros (pies)
Amarillo	0,6-0,8 (2,0-2,6)
Naranja	0,3-0,6 (1,0-2,0)
Rojo	0-0,3 (0-1,0)

Con el campo del sensor en rojo, la señal acústica intermitente se transforma en tono constante.

Advertencia

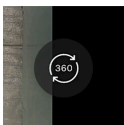

Los campos del sensor en el símbolo de 360° muestran únicamente la dirección en que hay un obstáculo. No aparece la distancia hasta el obstáculo.

Campo de detección de los sensores hacia los lados

Las señales de advertencia dependen de la trayectoria estimada del automóvil. Por tanto, en caso de un giro amplio del volante, la advertencia puede también originarse a causa de un obstáculo situado en oblicuo por delante o por detrás del automóvil, y no solo por obstáculos situados exactamente en frente o exactamente detrás.

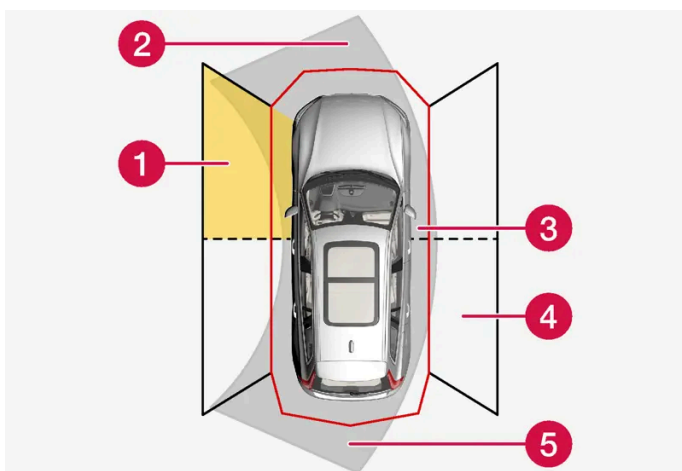

Sectores de los sensores de aparcamiento en los que se pueden detectar obstáculos.

- 1 Campo de sensor delantero izquierdo
- 2 Sector de obstáculos en la trayectoria estimada del automóvil hacia delante. Depende del giro del volante

El contenido de este manual representa el estado del manual del usuario en el momento de su impresión y puede que no sea completamente válido en un futuro. Para obtener más información, consulte la primera página del aviso de descarga de responsabilidad completo.

- 3 Sector con color de campo rojo y tono intermitente intenso
- 4 Campo de sensor trasero derecho
- 5 Sector de obstáculos en la trayectoria estimada del automóvil hacia atrás. Depende del giro del volante.

Cambia el color del campo lateral al reducirse la distancia al obstáculo: de amarillo a rojo.	
Color del campo hacia los lados	Distancia en metros (pies)
Amarillo	0,25–0,9 (0,8–3,0)
Rojo	0–0,25 (0–0,8)

Con el campo del sensor en rojo, la señal acústica pasa de intermitente a intermitente intensa.

* Opcional/accesorio.

10.13. Unidad de cámara y radar

10.13.1. Mantenimiento recomendado para las unidades de cámara, sensor y radar

Para que las cámaras, sensores de estacionamiento y unidades de radar funcionen de forma correcta, deben mantenerse libres de suciedad, hielo y nieve y lavarse de forma periódica con agua y un champú de carrocerías.

- No fije ningún objeto, cinta adhesiva o pegatina en las áreas descritas a continuación.
- Limpie regularmente las lentes de la cámara con agua tibia y champú para automóviles. Proceda con cuidado para no rayar la lente.
- Evite el montaje de luces adicionales y similar en la parrilla, puesto que puede perjudicar el rendimiento de la unidad de radar delantero.
- Use únicamente el emblema original de Volvo en la rejilla situada delante de la unidad de radar delantera para no afectar la operación de dicha unidad.

Ubicación de las unidades de radar



Ubicación de la unidad delantera de radar



Ubicación de unidades de radar traseras

Ubicación de los sensores de aparcamiento

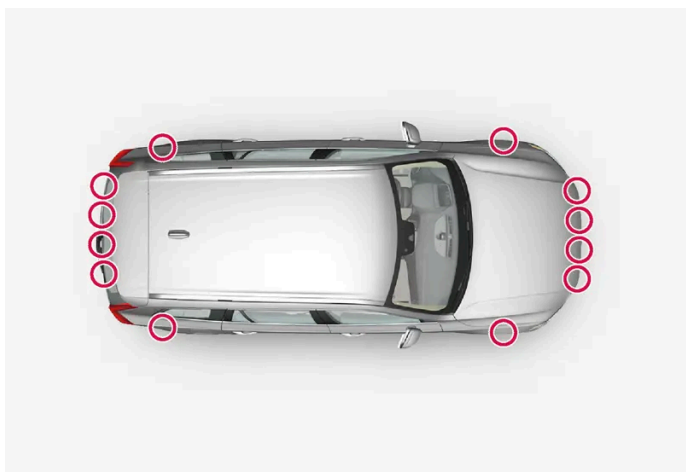

Ubicación de los sensores de estacionamiento alrededor del automóvil

i Nota

Si se cubren con suciedad, hielo o nieve, los sensores pueden generar señales de advertencia falsas, funcionar de forma reducida o dejar de funcionar.

Ubicación de la cámara



Ubicación de la unidad de cámara delantera

! Importante

El mantenimiento de los componentes del sistema de apoyo al conductor debe confiarse exclusivamente a un taller. Recomendamos los servicios de un taller autorizado Volvo.

10.13.2. Símbolos y mensajes de las unidades de cámara y radar

A continuación ofrecemos ejemplos de algunos de los mensajes y símbolos referentes a cámara y radar que pueden aparecer en la pantalla del conductor.

Sensor bloqueado



Si en la pantalla del conductor aparece este símbolo y un mensaje, significa que las unidades de cámara y radar no pueden detectar otros automóviles, ciclistas, peatones o animales grandes situados frente al vehículo y que las funciones del automóvil basadas en la cámara y el radar pueden verse perturbadas.

En la siguiente tabla se ofrecen ejemplos de posibles causas de la aparición de los mensajes y las medidas apropiadas:

Causa	Medida
La superficie delante de la unidad de radar está sucia o cubierta por hielo o nieve.	Limpie la suciedad, el hielo y la nieve de la superficie situada frente a la unidad de radar.
La superficie del parabrisas delante de la unidad de cámara está sucia o cubierta por hielo o nieve.	Limpie la superficie del parabrisas delante de la unidad de cámara extrayendo suciedad, nieve y hielo.

Causa	Medida
La niebla, la lluvia intensa o la nieve obstruye las señales del radar o la visión de la cámara.	Ninguna medida. A veces, la unidad no funciona si llueve con mucha intensidad.
El agua o la nieve de la calzada forma remolinos y obstruye las señales de radar o la visión de la cámara.	Ninguna medida. A veces, la unidad no funciona cuando la calzada está muy mojada o con mucha nieve.
Luz solar intensa	Ninguna medida. La unidad de cámara se restablece automáticamente cuando mejoran las condiciones luminosas.

10.13.3. Limitaciones de las unidades de cámara y radar

La cámara y el radar tiene algunas limitaciones, que restringen también las funciones que utilizan dichas unidades. El conductor debe ser consciente de los siguientes ejemplos de limitaciones.

Limitaciones comunes de la cámara y el radar

Las cámaras y radares son recursos para una conducción inteligente, pero en los que no se puede confiar esta. Se debe proveer el control de seguridad necesario a fin de evitar los riesgos de seguridad viales y accidentes derivados del uso incorrecto de cámaras y radares por parte del conductor.

Unidad obstruida

No coloque, pegue ni monte nada delante o alrededor de las unidades de cámara y radar, ya que podría interferir con las funciones basadas en la cámara y el radar. Puede suceder que dichas funciones se vean reducidas, se desconecten totalmente o respondan de forma incorrecta.

Las cámaras de automóvil homologadas por Volvo pueden instalarse fuera del campo de visión de la cámara delantera, debiendo mantener una distancia mínima de 20 mm respecto a la protección WEM^[1]. Solo está permitida la instalación de una cámara de automóvil en vehículos con un sistema de radar montado en la parrilla delantera. Es importante observar que la cámara de automóvil debe cumplir con las normas ISO 11452 de compatibilidad electromagnética (CEM) para garantizar un correcto funcionamiento y evitar posibles interferencias con los dispositivos electrónicos del vehículo. El incumplimiento de estos requisitos puede resultar en un funcionamiento deficiente y causar daños en el vehículo.

Parabrisas dañado

Cuando la cámara se ubica en el parabrisas se aplica también lo siguiente:

- Si surge alguna fisura, rasguño o marca de gravilla delante de la unidad que abarque una superficie de aprox. 0,5 × 3,0 mm (0,02 × 0,12") o mayor, deberá ponerse en contacto con un taller^[2] para cambiar el parabrisas.
- Volvo recomienda **no** reparar fisuras, rasguños o marcas de gravilla en la zona delante de la unidad. En esos casos se debe cambiar todo el parabrisas.
- Antes de cambiar el parabrisas, póngase en contacto con un taller^[2] para verificar que se solicita y se monta el parabrisas adecuado.
- Al realizar el cambio deben montarse limpiaparabrisas del mismo tipo o unos homologados por Volvo.
- Al cambiar el parabrisas es necesario volver a calibrar la unidad de cámara en un taller^[2] para garantizar el funcionamiento de todos los sistemas del automóvil basados en la cámara.

 **Nota**

Si no se adopta ninguna medida, puede reducirse la capacidad de los sistemas de apoyo al conductor que hacen uso de las unidades de cámara y radar. Puede suceder que dichas funciones se vean reducidas, se desconecten totalmente o respondan de forma incorrecta.

Otras limitaciones del radar

Velocidad del vehículo

La capacidad de la unidad de radar para detectar vehículos que circulan por delante se reduce en gran medida si la velocidad de dichos vehículos es muy diferente de la del automóvil propio.

Campo visual limitado

La unidad de radar tiene un campo visual limitado. En algunas situaciones, el sistema no detecta un vehículo o lo detecta más tarde de lo previsto.

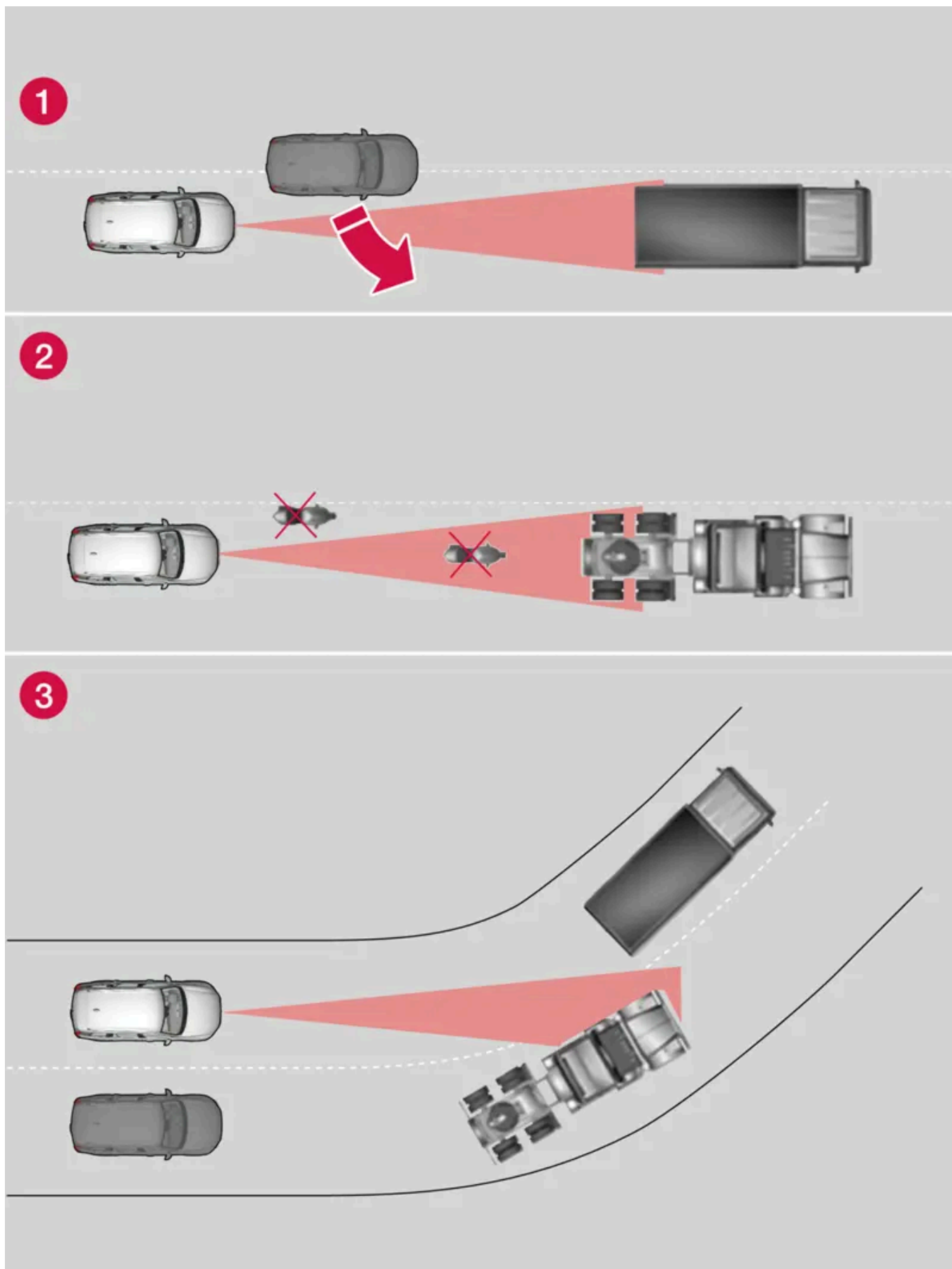

Campo visual de la unidad de radar

- 1 En ocasiones, la unidad de radar puede tardar en detectar vehículos a poca distancia, por ejemplo, un vehículo que se coloca entre su propio coche y el vehículo que circula delante.
- 2 Los vehículos pequeños, por ejemplo motos, o los vehículos que no circulan en el centro del carril, pueden no ser detectados.
- 3 En curvas, la unidad de radar puede detectar un vehículo distinto al previsto o perder el contacto con un vehículo detectado.

Funcionamiento reducido

En caso de lluvia intensa o presencia de aguanieve o hielo sobre el emblema, las funciones de la unidad de radar se pueden ver reducidas, desconectarse por completo u ofrecer una respuesta operacional incorrecta.

Otras limitaciones de la cámara

Poca visibilidad

Las cámaras tienen limitaciones parecidas a las del ojo humano, es decir, su capacidad se reduce en situaciones como, por ejemplo, las nevadas o la lluvia intensa, la niebla muy espesa, una gran concentración de polvo o ante ráfagas de nieve. En estas condiciones, las funciones dependientes de la cámara pueden reducirse considerablemente o desconectarse temporalmente.

El contraluz intenso, los reflejos del pavimento, el hielo o la nieve, la suciedad de la calzada o las señalizaciones de carriles borrosas pueden perjudicar considerablemente la eficacia del sistema al usar la cámara para el examen de la calzada y la detección de peatones, ciclistas, animales de gran tamaño y otros vehículos.

Los portabicicletas u otros accesorios montados en la parte trasera del automóvil pueden ocultar la visibilidad de la cámara.

Otras limitaciones de la cámara del aparcamiento asistido*

Sectores ciegos

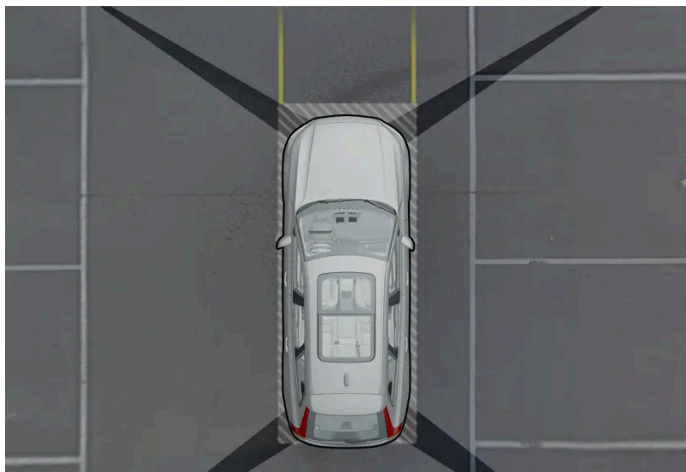

Hay sectores "ciegos" entre los "campos visuales" de las cámaras.

En la vista de 360°* de la cámara del aparcamiento asistido pueden "desaparecer" obstáculos y elementos en las uniones entre las cámaras.

 **Advertencia**

Dese cuenta de que aunque parezca que una parte relativamente pequeña de la imagen está tapada, puede ocurrir que un sector relativamente grande esté oculto y, por tanto, un obstáculo pueda pasar desapercibido hasta que el automóvil se encuentra muy cerca del mismo.

Condiciones luminosas

La imagen de la cámara se ajusta automáticamente según las condiciones luminosas. A causa de ello, la intensidad luminosa y la calidad de la imagen pueden variar. Cuando las condiciones luminosas son deficientes, puede reducirse la calidad de la imagen.

[1] Window Electric Module.

[2] Recomendamos los servicios de un taller autorizado Volvo.

* Opcional/accesorio.

10.13.4. Unidad de cámara

La unidad de cámara es utilizada por varios sistemas de ayuda al conductor y su función es, por ejemplo, detectar las líneas de señalización lateral o las señales de tráfico.



Ubicación de la unidad de cámara

La unidad de cámara es utilizada por los siguientes sistemas:

- Pilot Assist*
- Sistema de permanencia en el carril *
- Asistencia en riesgo de colisión
- Driver Alert*
- Información sobre señales de tráfico*
- Luz larga automática *
- Aparcamiento asistido*

El contenido de este manual representa el estado del manual del usuario en el momento de su impresión y puede que no sea completamente válido en un futuro. Para obtener más información, consulte la primera página del aviso de descarga de responsabilidad completo.

- Notificación de listo para conducir

! **Importante**

Trate de no tocar la cámara con objetos afilados o extraños a través de las aberturas de ventilación, puesto que podría dañar el equipamiento.

* Opcional/accesorio.

10.13.5. Unidades de radar

Las unidades de radar, que son usadas por varios sistemas de apoyo al conductor, detectan distintas zonas alrededor del automóvil.



Ubicación de la unidad delantera de radar



Ubicación de unidades de radar traseras







La modificación de las unidades de radar puede ilegalizar su uso.

Evite el montaje de luces auxiliares o similares delante de la parrilla, puesto que puede afectar el funcionamiento de la unidad de radar.







Use únicamente el emblema original de Volvo en la rejilla situada delante de la unidad de radar delantera para no afectar la operación de dicha unidad.

10.13.6. Homologación de unidades de radar

Aquí puede ver la homologación de las unidades de radar del automóvil para Pilot Assist* y BLIS* [1].

Mercado	PA	BLIS	Símbolo	Homologación
Botsuana	✓			BOCRA/TA2019/4981
		✓		BOCRA/TA/2017/3372
Brasil	✓			Este equipamento não tem direito à proteção contra interferência prejudicial e não pode causar interferência em sistemas devidamente autorizados. 06354-19-12386
		✓		Este equipamento não tem direito à proteção contra interferência prejudicial e não pode causar interferência em sistemas devidamente autorizados. 03563-17-05364
Europa	✓			Hereby, Veoneer US, Inc. declares that the radio equipment type 77V12FLR is in compliance with Directive 2014/53/EU. Operational frequency band: 76-77 GHz Maximum Output Power: <55dBm EIRP The full text of the EU declaration of conformity is available at the following internet address: https://www.veoneer.com/en/regulatory Manufacturer: Veoneer US, Inc. 26360 American Drive Southfield, MI 48034 USA Phone: +1-248-223-0600
		✓		Hereby, Hella KGaA Hueck & Co. Declares that the radio equipment type RS4 is in compliance with Directive 2014/53/EU. The full text of the EU declaration of conformity is available at the following internet address: www.hella.com/vcc . Technical information: Frequency range: 24.05 ... 24.25 GHz Transmission power: 20 dBm (maximum) EIRP Manufacturer and Address: Manufacturer: Hella KGaA Hueck & Co. Address: Rixbecker Straße 75, 59552 Lippstadt, Germany
Emiratos Árabes Unidos (UAE)	✓			REGISTERED No: ER72325/19 DEALER No: 0020858/10
		✓		Registered No: ER53878/17 Dealer No: DA44932/15
Ghana	✓			NCA Approved: ZRO-1H-7E3-145
		✓		NCA Approved: 1R3-1M-7E1-0B7
Indonesia	✓		 Dilarang melakukan perubahan spesifikasi yang dapat menimbulkan gangguan fisik dan/atau elektromagnetik terhadap lingkungan sekitarnya	Certificate number: 81226/SDPPI/2022 13809
		✓		
Israel	✓			Ver figura 1 bajo la tabla.

Mercado	PA	BLIS	Símbolo	Homologación
		✓		Ver figura 2 bajo la tabla.
Japón	✓			This device is granted pursuant to the Japanese Radio Law under the grant ID n° : R 215-JRA003 This device should not be modified (otherwise the granted designation number will become invalid). 本製品は、電波法に基づく特定無線設備の技術基準適合証明などを受けております。認証番号: R 215-JRA003 本製品の改造は禁止されています。(適合証明番号などが無効となります。)
		✓		This device is granted pursuant to the Japanese Radio Law under the grant ID n° : R 204-750001 This device should not be modified (otherwise the granted designation number will become invalid). 本製品は、電波法に基づく特定無線設備の技術基準適合証明などを受けております。認証番号: R 204-750001 本製品の改造は禁止されています。(適合証明番号などが無効となります。)
China		✓		车辆驾驶辅助雷达系统型号: RS4型 微功率短距无线电传送设备分类: H类 频率范围: 24.05-24.25GHz 发射功率: 20mW (等效全向辐射功率) 天线类型: 集成型微带贴片阵列天线 用户控制: 不可 不得擅自更改发射频率、加发射功率(包括额外加装射频功率放大器), 不得擅自外接天线或改用其它发射天线 使用时不得对各种合法的无线电通信业务产生有害干扰; 一旦发现有干扰现象时, 应立即停止使用, 并采取消除措施消除干扰后方可继续使用 使用微功率无线电设备, 必须耐受各种无线电业务的干扰或工业、科学及医疗应用设备的辐射干扰 不得在飞机和机场附近使用。
Malasia	✓			HIDF15000171 Model: 77V12FLR Brand: Veoneer US, Inc.
		✓		CID F 15000578
Marruecos	✓			AGREE PAR L'ANRT MAROC Numéro d'agrément: MR_20098_ANRT_2019 Date d'agrément: 2019_06_14
México	✓			IFT: RLVVE7719-1064 La operación de este equipo está sujeta a las siguientes dos condiciones: (1) es posible que este equipo o dispositivo no cause interferencia perjudicial y (2) este equipo o dispositivo debe aceptar cualquier interferencia, incluyendo la que pueda causar su operación no deseada.
		✓		Radar de corto alcance RS4 Hella KGaA Hueck & Co IFETEL: RLVHERS17-0286 La operación de este equipo esta sujeta a las siguientes dos condiciones: (1) es posible que este equipo o dispositivo no cause interferencia perjudicial y (2) este equipo o dispositivo debe aceptar cualquier interferencia, incluyendo la que pueda causar su operación no deseada.
Moldavia	✓	✓		
Nigeria	✓	✓		Connection and use of this communications equipment is permitted by the Nigerian Communications Commission.
Omán	✓			Registered No: R/7713/19 Dealer No: D172338
		✓		Registered No: R/3957/17 Dealer No: D080134
Paraguay	✓			NR: 2019-07-I-0397
Serbia	✓			I011 19
		✓		I011 17
Singapur	✓			DA 106706

Mercado	PA	BLIS	Símbolo	Homologación
		✓		DA 103238
Reino Unido	✓			Hereby, Veoneer US, Inc. declares that the radio equipment type 77V12FLR is in compliance with radio regulation 2017. Operational frequency band: 76 – 77 GHz/ Maximum output power: < 55 dBm e.i.r.p www.veoneer.com/en/regulatory [https://www.veoneer.com/en/regulatory]
		✓		Hereby, Hella GmbH & Co. KGaA declares that the radio equipment type RS4 is in compliance with Radio Equipment Regulations of the United Kingdom. The full text of the United Kingdom declaration of conformity is available at the following internet address: www.hella.com/vcc [https://www.hella.com/vcc] Technical information: Frequency band: 24.05 ... 24.25 GHz Transmission power: 20 dBm (max.) EIRP Manufacturer and Address: Hella GmbH & Co. KGaA Rixbecker Straße 75, 59552 Lippstadt, Germany
Sudáfrica	✓			TA-2019/1378APPROVED
		✓		TA-2016/3407APPROVED
Corea del sur	✓			R-C-1VN-77V12FLR
		✓		R-CMM-HLA-RS4 이 기기는 업무용(A급) 전자파 적합기기로서 판 매자 또는 사용 자는 이 점을 주의하시기 바 라며, 가정외의 지역에서 사용 하는 것을 목적으로 합니다
Taiwán	✓			CCAI19LP2310T1 警語 經型式認證合格之低功率射頻電機,非經許可,公司、商號或使用者均不得擅自 自變更頻率、加大功率或變更原設計之特性及功能。 低功率射頻電機之使用不得影響飛航安全及干擾合法通信;經發現有干擾現象 時,應立即停用,並改善至無干擾時方得繼續使用。前項合法通信,指依電信法規定作業之無線電通信。 低功率射頻電機須忍受合 法通信或工業、科學及醫療用電波輻射性電機設備之干擾
		✓		CCAB17LP0470T5 警語 經型式認證合格之低功率射頻電機,非經許可,公司、商號或使用者均不得擅自 自變更頻率、加大功率或變更原設計之特性及功能。 低功率射頻電機之使用不得影響飛航安全及干擾合法通信;經發現有干擾現象 時,應立即停用,並改善至無干擾時方得繼續使用。前項合法通信,指依電信法規定作業之無線電通信。 低功率射頻電機須忍受合 法通信或工業、科學及醫療用電波輻射性電機設備之干擾
Tailandia	✓	✓		1) เครื่องโทรคมนาคมและอุปกรณ์นี้ มีความสอดคล้องตามมาตรฐานหรือข้อกำหนดของ กสทช. 2) เครื่องวิทยุคมนาคมนี้ มีระดับการแผ่คลื่นแม่เหล็กไฟฟ้าสอดคล้องตาม มาตรฐานความปลอดภัยต่อสุขภาพของมนุษย์จากการ ใช้เครื่องวิทยุคมนาคมที่คณะกรรมการกิจการโทรคมนาคมแห่งชาติประกาศ กำหนด
Ucrania	✓			UA RF: 1VEON2FLR справжнім VEONEER US, INC. заявляє, що тип радіообладнання 77V12FLR відповідає Технічному регламенту радіообладнання; повний текст декларації про відповідність доступний на веб-сайті за такою адресою: https://www.veoneer.com/en/regulatory
		✓		Цим HELLA GmbH & Co. KGaA заявляє, що радіотехнічне обладнання типу RS4 відповідає Технічному регламенту радіотехнічного обладнання та Директиві 2014/53/ЄС. Повний текст декларації про відповідність доступний за адресою: www.hella.com/vcc Частотний діапазон: 24,05 – 24,25 ГГц Потужність передачі: 20 дБм (макс.) EIRP
Vietnam	✓			77V12FLR
		✓		C0173191017AF04A2
Zambia	✓			ZMB/ZICTA/TA/2019/6/61
		✓		ZMB/ZICTA/TA/2017/6/7

Israel

Figura 1 - Pilot Assist

51-81359



**מספר אישור התאמה מטעם משרד התקשורת:
חל איסור לבצע פעולות במכשיר שיש בהן כדי לשנות את
תכונותיו האלחוטיות של המכשיר, ובכלל זה שינויי תוכנה,
החלפת אנטנה מקורית או הוספת אפשרות לחיבור לאנטנה
חיצונית, בלא קבלת אישור משרד התקשורת, בשל החשש
להפרעות אלחוטיות**

Figura 2 - BLIS

55-09136

**מספר אישור התאמה מטעם משרד התקשורת:
חל איסור לבצע פעולות במכשיר שיש בהן כדי לשנות את תכונותיו האלחוטיות של המכשיר, ובכלל
זה שינויי תוכנה, החלפת אנטנה מקורית או הוספת אפשרות לחיבור לאנטנה חיצונית, בלא קבלת
אישור משרד התקשורת, בשל החשש להפרעות אלחוטיות**

Homologación de tipo del Equipo radioeléctrico

Mer- cado	Símbolo	Homologación
Europa		Por el presente documento, Volvo Cars declara que todos los equipos de radio cumplen con los requisitos fundamentales y otras disposiciones relevantes de la Directiva 2014/53/EU.
Japón		R 204-750001 Este dispositivo ha sido aprobado de conformidad con la Ley de radio de Japón y la legislación en materia de telecomunicaciones de dicho país. Este dispositivo no puede modificarse. En caso de modificarse el dispositivo, el número de homologación quedará invalidado.

Para obtener información detallada sobre la homologación de tipo, entre en [volvocars.com/intl/support](https://www.volvocars.com/intl/support) [<https://www.volvocars.com/intl/support>].

* Opcional/accesorio.

[1] Blind Spot Information

10.14. Sistema de asistencia del conductor

El vehículo está equipado con diferentes sistemas de asistencia al conductor que pueden ayudar al conductor de forma activa o pasiva en diferentes situaciones.

Los sistemas pueden ayudar al conductor, por ejemplo, a:

- reducir con la asistencia de dirección el riesgo de abandono accidental del carril propio o la colisión con otro vehículo
- mantener un velocidad determinada
- mantener un cierto intervalo de separación respecto al vehículo que circula por delante
- evitar una colisión avisando al conductor y frenando el automóvil
- estacionar.

Algunos sistemas están montados de serie, mientras que otros son opcionales; dependiendo del mercado puede darse un caso o el otro.

Algunos de los sistemas presentan una funcionalidad mejorada al usar Google Maps.

Advertencia

Los sistema de apoyo al conductor son únicamente recursos complementarios, es decir, no son capaces de gestionar todas las situaciones bajo todo tipo de circunstancias.

El conductor es siempre responsable de conducir el vehículo de forma segura y conforme a las normas viales vigentes.

10.15. Advertencias de distintos sistemas de apoyo al conductor

Si nota que el automóvil se comporta de una manera inesperada, puede deberse a que se ha activado alguna de las funciones del vehículo relacionadas con la seguridad.

¿Qué sucede en su automóvil?

En su automóvil existen varias funciones que pueden contribuir activamente a aumentar la seguridad del tráfico, tanto para usted como para otros conductores. Para que no se sorprenda si se activa alguna de las funciones, a continuación tiene la posibilidad de ver una panorámica de algunas funciones y de cómo pueden intervenir. Si fuera necesario activar una función, usted puede además recibir una notificación a través de un mensaje de texto en la pantalla del conductor.

Nota

Lea las partes correspondientes a cada uno de los sistemas para entender perfectamente las funciones y poder enterarse de advertencias importantes.

Advertencia con símbolos, sonidos, luces o vibraciones

Las funciones de ayuda al conductor de su automóvil pueden avisarle de diferentes maneras. Por ejemplo, con vibraciones en el volante, impulsos de frenado, señales luminosas o señales acústicas, o mediante símbolos en la pantalla del conductor.

También pueden aparecer avisos en la pantalla de visualización frontal*.

Asistencia en riesgo de colisión

La asistencia ante riesgo de colisión^[1] puede ayudar al conductor a evitar o mitigar colisiones mediante una advertencia, frenado automático y asistencia de dirección.

Por tanto, la forma en que se percibe esta función puede variar según la subfunción activada.

La asistencia ante riesgo de colisión puede llevar a cabo las acciones siguientes en caso necesario:

- Aviso de colisión
- Frenado asistido
- Frenado automático
- Asistencia de dirección

Sistema de permanencia en el carril (LKA^[2])



El sistema de permanencia en el carril puede ayudarle a reducir el riesgo de que el automóvil abandone accidentalmente el carril.

- Asistencia de dirección: Si la función detecta que el automóvil se aproxima a una línea lateral, sentirá que se aplica una ligera intervención sobre el volante. Para que funcione esta función, ambas manos deben estar sobre el volante.
- Precaución: Si la función detecta que el automóvil se aproxima a una línea lateral, se le avisará con vibraciones en el volante.
- Ambos: Se le avisa con vibraciones y se aplica una ligera intervención sobre el volante.

Rear Collision Warning (RCW)*



Rear Collision Warning es un sistema que puede ayudar a evitar una colisión por alcance trasero con un vehículo que se aproxima. Si el sistema detecta que existe riesgo de colisión por alcance trasero, puede avisar e intervenir de las siguientes maneras en función de las circunstancias.

- Destellos intensos con los intermitentes.
- A velocidades reducidas, la función puede tensar los cinturones de seguridad activando los sensores de estos y activar también el Whiplash Protection System.
- Si el automóvil está detenido, puede activarse el freno de servicio.

Blind Spot Information (BLIS)

BLIS se ha diseñado para avisar de la presencia de vehículos que se aproximan rápidamente y de vehículos situados transversalmente en la parte posterior o a un lado de su automóvil, con el propósito de ayudarle en vías de mucho tráfico con varios carriles en la misma dirección.



- Advertencia mediante un indicador luminoso situado en el retrovisor lateral, con luz fija y luz intermitente.

Driver Alert



La función ha sido concebida para captar la atención del conductor cuando este evidencia un patrón de conducción irregular, por ejemplo, si está distraído o se está durmiendo.

- Señal acústica combinada con un símbolo en la pantalla del conductor y un mensaje.

Alerta de distancia* [\[3\]](#)

La alerta de distancia puede avisarle si la separación respecto al vehículo que circula por delante es demasiado pequeña.

- Símbolo de advertencia en la pantalla de visualización frontal del parabrisas. Para disponer de esta función, el automóvil debe estar equipado con pantalla de visualización frontal*.

Advertencia y freno automático al dar marcha atrás



Hay dos funciones que pueden ayudar al conductor a evitar colisiones al dar marcha atrás.

- Cross Traffic Alert (CTA)* es una función diseñada para avisar de la presencia de tráfico transversal al dar marcha atrás con el vehículo.
- La función Rear Auto Brake (RAB) ha sido concebida para ayudar al conductor a detectar obstáculos inmóviles que puedan encontrarse justo detrás del vehículo cuando da marcha atrás.

Si se detecta un obstáculo:

1. Se enciende una señal de advertencia y el gráfico del asistente de aparcamiento para indicar dónde se encuentra el obstáculo.
2. Si el conductor no se da cuenta de la advertencia y la colisión resulta inevitable, el vehículo activa el freno automático y muestra un mensaje de texto aclaratorio que explica el motivo por el que ha frenado el automóvil.

Control electrónico de estabilidad ESC



La función Control electrónico de estabilidad (ESC^[4]) ayuda al conductor a evitar derrapes y mejora la transitabilidad del automóvil. Cuando interviene el sistema, el símbolo se presenta con luz intermitente en la pantalla del conductor. Si se ha producido un fallo y el sistema no es accesible el símbolo aparece con luz fija junto con un mensaje de texto.

Advertencia

Las funciones descritas son recursos complementarios, es decir, no son capaces de gestionar todas las situaciones bajo todo tipo de circunstancias.

El conductor es siempre responsable de conducir el vehículo de forma segura y conforme a las normas viales vigentes.

Intelligent Speed Assist (ISA)



Intelligent Speed Assist ayuda al conductor a no superar el límite de velocidad mediante avisos de diversos tipos y la posibilidad de restringir la propulsión del automóvil.

Si el automóvil supera el límite de velocidad indicado en la información de las señales de tráfico, Intelligent Speed Assist avisará al conductor a través de lo siguiente:

- el icono de limitación de velocidad parpadea
- un sonido de advertencia

El sonido de advertencia puede apagarse pulsando el botón izquierdo del volante ◀ o sustituirse por una respuesta adaptativa del pedal.

* Opcional/accesorio.

^[1] Collision Avoidance

^[2] Lane Keeping Aid

^[3] Distance Alert

^[4] Electronic Stability Control

10.16. Dirección de relación variable

Con la dirección de relación variable, la fuerza del volante se incrementa a medida que aumenta la velocidad del automóvil para poder proporcionar al conductor una sensación de conducción óptima. Al conducir en

autopistas, la dirección tiene mayor firmeza. Durante las maniobras de aparcamiento y a baja velocidad las maniobras de dirección son suaves y requieren menos esfuerzo.

Potencia reducida

En situaciones excepcionales la dirección asistida puede necesitar trabajar a potencia reducida y en esos casos se puede percibir que el volante está más duro. Esto puede suceder cuando la dirección asistida se calienta excesivamente y necesita enfriarse temporalmente. También puede suceder si se interrumpe el suministro eléctrico.



En caso de potencia reducida aparece el mensaje **Dirección asistida limitada temporalmente** y este símbolo en la pantalla del conductor.

Durante el tiempo en que la dirección asistida trabaja a potencia reducida, no están disponibles las funciones de apoyo al conductor ni el sistema de asistencia de dirección.

Advertencia

Si la temperatura se eleva demasiado, la servodirección puede verse obligada a desconectarse completamente. En situaciones de ese tipo, la pantalla del conductor muestra el mensaje **Pare de manera segura Fallo en la dirección asistida** combinado con un símbolo.

Cambiar nivel de resistencia del volante

- 1 Pulse  en la pantalla central.
- 2 Pulse luego **Conducción**.
- 3 Activar o desactivar **Sensación de volante firme**.

La selección del nivel de resistencia del volante solo está accesible si el automóvil está parado o avanza a poca velocidad y en línea recta.

10.17. Notificación de listo para conducir

El sistema del automóvil puede avisar al conductor cuando el vehículo ubicado delante reemprende la marcha.

Para evitar permanecer quieto demasiado tiempo, provocando una retención del tráfico, la función **Notificación listo para conducir** emite una señal acústica y muestra un símbolo y un mensaje en la pantalla del conductor. La notificación podrá omitirse si el sistema detecta a peatones o ciclistas en las proximidades del automóvil.

 **Advertencia**

Sin embargo, el sistema no es capaz de detectar peatones o ciclistas en todas las situaciones. El conductor es siempre el responsable de que el automóvil se maneje de un modo seguro.

Para activar o desactivar la función:

- 1 Pulse  en la pantalla central.
- 2 Pulse en **Conducción** y modifique el ajuste que desee.

 **Advertencia**

- La función es un apoyo complementario al conductor concebido para facilitar la conducción y hacer esta más segura. Sin embargo, no es capaz de gestionar todas las situaciones en todo tipo de condiciones de tráfico, climatológicas y viales.
- Se recomienda al conductor que lea todos los apartados del manual de propietario referentes a esta función para conocer, entre otros aspectos, sus limitaciones, las cuales deberá conocer antes de utilizar dicha función.
- Las funciones de apoyo al conductor no pueden remplazar la concentración y el buen criterio del conductor, siendo este siempre el responsable del manejo seguro del automóvil, a una velocidad adecuada y a una distancia apropiada respecto a otros vehículos, y de conformidad con las normas y disposiciones de tráfico vigentes.

 **Nota**

Esta función hace uso de las unidades de radar y/o cámara del automóvil, las cuales presentan ciertas limitaciones generales.

10.18. Frenado automático después de una colisión

En una colisión en la que se alcanza el nivel de activación del pretensor pirotécnico o el airbag, o si se detecta una colisión con un animal grande, los frenos del vehículo se aplican automáticamente. La función está prevista para impedir o mitigar los efectos de una posible colisión posterior.

Después de una colisión grave, hay un riesgo de que no sea posible controlar y maniobrar el vehículo. Para evitar o mitigar el efecto de una posible colisión posterior con otro vehículo o algún objeto situado en la trayectoria del automóvil, se activa automáticamente el sistema de asistencia de frenado que frena el automóvil de forma segura.

Durante el frenado, se activan las luces de freno y los intermitentes de emergencia. Tras pararse el vehículo, continúan destellando los intermitentes de emergencia y se aplica el freno de estacionamiento.

Si no conviene frenar, por ejemplo, si hay riesgo de ser alcanzado por vehículos que circulan detrás, el sistema puede cancelarse pisando el acelerador.

El contenido de este manual representa el estado del manual del usuario en el momento de su impresión y puede que no sea completamente válido en un futuro. Para obtener más información, consulte la primera página del aviso de descarga de responsabilidad completo.

La función requiere que el sistema de frenos esté intacto después de la colisión.

11. Arranque y conducción

11.1. Arranque y apagado del automóvil

11.1.1. Inmovilizador electrónico

El inmovilizador electrónico es un dispositivo antirrobo que impide conducir el vehículo si no se encuentra la llave correcta.

El vehículo solo puede arrancarse con la llave correcta.

11.1.2. Arranque del vehículo

Si hay una llave dentro, el automóvil se podrá poner en marcha con ayuda de la perilla de arranque de la consola del túnel.

Advertencia

Antes de la puesta en marcha:

- Abróchese el cinturón de seguridad.
- Ajuste el asiento, el volante y los retrovisores.
- Asegúrese de poder pisar hasta el fondo el pedal de freno.



Control de arranque en la consola del túnel.

Compruebe que la llave se encuentre en el interior del vehículo ^[1].

- 1 Póngase el cinturón de seguridad.
- 2 Pise el pedal de freno ^[2].
- 3 Gire a la derecha y suelte la perilla de arranque.

➤ El vehículo se pone en marcha y la perilla de arranque regresa automáticamente a su posición original.
- 4 Cambie a D o R.

! Importante

Si el motor no arranca tras 3 intentos, espere 3 minutos antes de realizar un nuevo intento. La capacidad de arranque aumenta al permitir la recuperación de la batería de arranque.

Al arrancar el vehículo, el motor de arranque gira hasta que el motor se pone en marcha o hasta que se dispara la protección contra el recalentamiento ^[3].

Mensajes de error

Si al arrancar aparece el mensaje **Llave de vehículo no detectada**, coloque la llave en el lector de seguridad. A continuación intente arrancar de nuevo.



Ubicación del lector de seguridad en la consola del túnel.

i Nota

Al colocar la llave en el lector de seguridad, asegúrese de que junto al mismo no se encuentran otras llaves, objetos metálicos o aparatos electrónicos (por ejemplo, móviles, tabletas, portátiles o cargadores). Varias llaves próximas al lector de seguridad pueden interferirse mutuamente.

 **Advertencia**

Nunca saque la llave del vehículo durante la conducción o el remolcado.

 **Advertencia**

Llévese siempre la llave cuando salga del vehículo y compruebe que el sistema eléctrico del automóvil está en la posición de encendido **O**, sobre todo si hay niños en el vehículo.

 **Nota**

En caso de arranque en frío, el régimen de ralentí puede ser muy superior al habitual en determinados tipos de motor. Con ello se pretende calentar lo más rápidamente posible el sistema de depuración de gases a la temperatura operacional normal, lo que reduce al mínimo las emisiones de escape y el impacto ambiental.

^[1] En automóviles con arranque pasivo, la llave debe encontrarse en la parte delantera del habitáculo.

^[2] Si el automóvil está en movimiento bastará con girar a la derecha la perilla de arranque para poner en marcha el motor.

^[3] Excepto en vehículos KERS que usan el alternador en el arranque.

11.1.3. Arrancar con ayuda de otra batería

Si se descarga la batería, el automóvil puede arrancarse con corriente de otra batería.

La asistencia de arranque requiere el acceso a la batería de 12 V y los cables de arranque de otro automóvil.

 **Importante**

Los puntos de carga de los automóviles de tipo Mild Hybrid han sido concebidos exclusivamente para la asistencia de arranque del propio vehículo. No use puntos de carga de vehículos Mild Hybrid para arrancar otros automóviles. El fusible del circuito de carga puede sufrir una sobrecarga y estropearse.

En los vehículos de tipo Mild Hybrid, la batería de arranque puede descargarse por causa de un fusible sobrecargado que impida la carga. Si se ha disparado el fusible, se muestra el mensaje **Avería del fusible de batería de 12 V** Revisión necesaria en la pantalla del conductor. Volvo recomienda que se ponga en contacto con un taller autorizado Volvo.

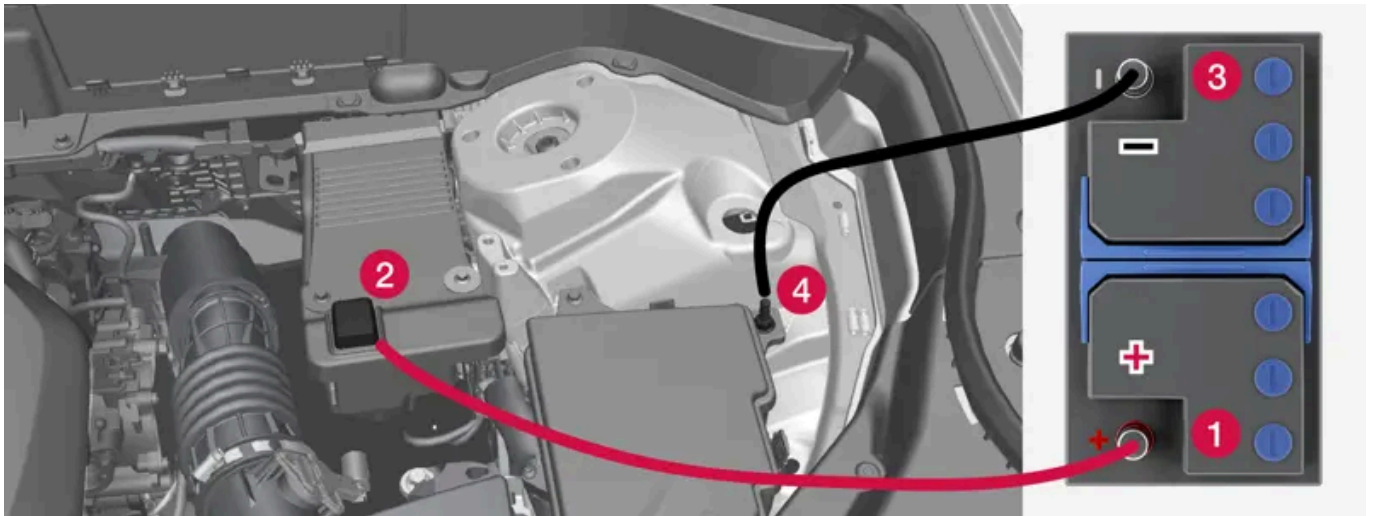

Puntos de carga para asistencia de arranque desde el vehículo propio. El aspecto del compartimento del motor puede variar en función del modelo de automóvil y del nivel de equipamiento.

Al arrancar con pinzas, recomendamos el siguiente procedimiento para evitar cortocircuitos y otros daños:

- 1 Ponga el sistema eléctrico del automóvil en la posición de encendido 0.
- 2 Compruebe que la batería auxiliar tenga una tensión de 12 V.
- 3 Si la batería se encuentra en otro vehículo, apague el motor de este y asegúrese de que los automóviles no se tocan.
- 4 Fije una de las pinzas del cable de arranque rojo en el terminal positivo (1) de la batería auxiliar.

! Importante

Conecte el cable de arranque con cuidado para evitar cortocircuitos y el contacto con otros componentes del compartimento del motor.

- 5 Abra la tapa de recubrimiento del punto de carga positivo (2).
- 6 Fije la otra pinza del cable puente rojo en el punto de carga positivo del automóvil (2).
- 7 Fije una de las pinzas del cable de arranque negro en el terminal negativo (3) de la batería auxiliar.
- 8 Fije la otra pinza del cable puente negro en el punto de carga negativo del automóvil (4).
- 9 Compruebe la adecuada fijación de las pinzas de los cables de arranque. Un contacto deficiente puede generar chispas o el desprendimiento de las abrazaderas durante el intento de arranque.
- 10 Arranque el motor del automóvil auxiliar y déjelo en funcionamiento unos minutos a un régimen superior al ralentí normal, cerca de 1500 rpm.
- 11 Arranque el motor del automóvil con la batería descargada.

 **Importante**

No toque las conexiones entre el cable y el vehículo durante el intento de arranque. Hay riesgo de formación de chispas.

12 Retire los cables puente en orden inverso: primero el negro y después el rojo.

Asegúrese de que ninguna de las pinzas del cable de arranque negro contacte con el punto de carga positivo del vehículo, el terminal positivo de la batería auxiliar o la pinza conectada del cable de arranque rojo.

 **Advertencia**

Los automóviles de tipo Mild Hybrid incluyen componentes que operan con una tensión de 48 V, lo que puede suponer un peligro en caso de una intervención incorrecta. No toque componentes que no se especifiquen claramente en el manual del propietario.

- La batería auxiliar de 48 V nunca debe utilizarse como asistencia de arranque.
- No se permite, bajo ninguna circunstancia, conectar equipos eléctricos externos a la batería de 48 V.
- Las revisiones y el cambio de la batería de 48 V debe confiarse exclusivamente a un taller. Recomendamos los servicios de un taller autorizado Volvo.

 **Advertencia**

- Las baterías de arranque pueden desprender gas oxhídrico, que es un gas muy explosivo. Es suficiente con una chispa, que puede generarse si se conectan de forma incorrecta un cable puente, para que la batería explote.
- No conecte los cables de arranque a ningún componente del sistema de combustible ni a una pieza móvil. Tenga cuidado con las piezas calientes del motor.
- La batería de arranque contiene además ácido sulfúrico que puede causar graves lesiones por corrosión.
- Si el ácido entra en contacto con los ojos, la piel o la ropa, lávese con agua en abundancia. Si el ácido le salpica en los ojos, solicite inmediatamente atención médica.
- No fume nunca cerca de la batería.

 **Nota**

La función Start/Stop puede permanecer activada aunque la batería de arranque presente un nivel de carga tan bajo que el automóvil no disponga de las funciones eléctricas normales y el motor se ponga luego en marcha con ayuda de una batería externa o un cargador de batería. Si, poco después, la función Start/Stop detiene automáticamente el motor, existe el riesgo inminente de que fracase dicho arranque automático, ya que esta no ha contado con tiempo suficiente para recargarse.

Si se ha recurrido a ayuda para arrancar el vehículo o no se ha dispuesto de tiempo suficiente para cargar la batería con un cargador de batería, se deberá desactivar temporalmente la función Start/Stop hasta que se haya recargado lo suficiente la batería. A una temperatura ambiente de unos +15 °C (aproximadamente 60 °F), el automóvil deberá cargar la batería durante un mínimo de 1 hora. En caso de temperatura ambiente inferior, el tiempo de carga puede aumentar hasta 3–4 horas. Nuestra recomendación es cargar a ser posible la batería con un cargador externo.

11.1.4. Apagado del automóvil

El vehículo se apaga con el control de arranque en la consola del túnel.



Control de arranque en la consola del túnel.

Para apagar el vehículo:

- 1 Gire a la derecha y suelte la perilla de arranque.
 - > El vehículo se apaga y la perilla de arranque regresa automáticamente a su posición original.

Si el selector de marchas no se encuentra en la posición P o el vehículo comienza a rodar:

- 1 Gire y mantenga la perilla de arranque a la derecha hasta desconectar el automóvil.

11.1.5. Posiciones de encendido

El sistema eléctrico del vehículo puede situarse en diferentes niveles o posiciones para permitir el acceso a diferentes funciones.

Para que sea posible utilizar un número limitado de funciones con el motor apagado, el sistema eléctrico del automóvil puede situarse en tres niveles diferentes: **0**, **I** y **II**. El manual del propietario describe estos tres niveles, denominados "posiciones de encendido".

En la siguiente tabla, se muestran las funciones que están disponibles en los diferentes niveles o posiciones de encendido.

Nivel	Funciones
0	<ul style="list-style-type: none"> Se encienden el cuentakilómetros, el reloj y el indicador de temperatura^[1]. Los asientos eléctricos* se pueden ajustar. La pantalla central se inicia y puede utilizarse^[1]. Puede usarse el sistema Infotainment^[1]. <p>En esta posición las funciones se mantienen durante un tiempo limitado y se apagan automáticamente después de un rato.</p>
I	<ul style="list-style-type: none"> Pueden utilizarse el techo panorámico, los elevalunas eléctricos, la toma eléctrica de 12 V del habitáculo, el Bluetooth, la navegación, el teléfono, el ventilador del habitáculo y los limpiaparabrisas. Los asientos eléctricos se pueden ajustar. Se puede utilizar la toma eléctrica de 12 V* del compartimento de carga. <p>El consumo de corriente puede descargar la batería en esta posición de encendido.</p>
II	<ul style="list-style-type: none"> Se encienden los faros. Las luces de advertencia y control se encienden durante 5 segundos. Se activan otros sistemas más. Sin embargo, la calefacción eléctrica de las almohadillas de asiento y de la luneta trasera solo puede activarse tras arrancar el vehículo. <p>Esta posición de encendido gasta mucha corriente de la batería, por lo que debe evitarse.</p>

^[1] También se activan al abrir la puerta.

* Opcional/accesorio.

11.1.6. Seleccionar posiciones de encendido

El sistema eléctrico del vehículo puede situarse en diferentes niveles o posiciones para permitir el acceso a diferentes funciones.

Seleccionar posiciones de encendido



Control de arranque en la consola del túnel.

- **Posición de encendido 0:** Active el cierre del vehículo y mantenga la llave dentro del automóvil.

 **Nota**

Para alcanzar el nivel I o II **sin** arrancar el motor, **no** pise el pedal del freno cuando deben seleccionarse estas posiciones de contacto.

- **Posición de encendido I** – Gire la perilla de arranque a la derecha y suéltela. El control vuelve automáticamente a la posición inicial.
- **Posición de encendido II** – Gire la perilla de arranque a la derecha y manténgala girada durante aprox. 5 segundos. Suelte a continuación el mando, que volverá automáticamente a su posición inicial.
- **Volver a posición de encendido 0** – Para regresar a la posición de encendido 0 desde la posición I y II: Gire la perilla de arranque a la derecha y suéltela. El control vuelve automáticamente a la posición inicial.

11.2. Dispositivo antiarranque por alcoholemia

11.2.1. Dispositivo antiarranque por alcoholemia*

La función del dispositivo antiarranque por alcoholemia es impedir que conduzcan el automóvil personas ebrias. Antes de arrancar el vehículo deberá realizarse una prueba de espiración para garantizar que el conductor no se encuentre bajo el influjo del alcohol.

El sistema del automóvil se adapta al conectar a este un dispositivo antiarranque por alcoholemia. Ello permite mostrar al conductor con facilidad los mensajes del dispositivo antiarranque por alcoholemia en la pantalla del conductor. El dispositivo antiarranque por alcoholemia se calibra para ajustarse a la tasa de alcohol máxima establecida por la ley en cada mercado.

Para información sobre un dispositivo concreto, consulte con el fabricante correspondiente de este equipo antiarranque.

 **Advertencia**

El dispositivo antiarranque por alcoholemia es un recurso que no exime de responsabilidad al conductor. El conductor es siempre responsable de estar sobrio y conducir el automóvil de forma segura.

Uso del dispositivo antiarranque por alcoholemia

El dispositivo antiarranque por alcoholemia se activa automáticamente y se prepara para su uso en la desactivación del cierre del automóvil.

Para que el sistema funcione correctamente y ofrezca un resultado tan justo como sea posible:

- No coma ni beba unos 5 minutos antes de la prueba de alcoholemia.
- Evite lavar mucho los parabrisas. El alcohol del líquido lavaparabrisas puede afectar al resultado de la prueba.

 **Nota**

Después de terminar de conducir, el automóvil puede volver a arrancarse en el plazo de 30 minutos sin que sea necesario efectuar otra prueba de alcoholímetro.

Derivación del dispositivo antiarranque por alcoholemia

En una situación de emergencia o si el dispositivo antiarranque por alcoholemia no funciona, será posible derivar el dispositivo para poder conducir el automóvil.

Para desactivar el dispositivo antiarranque por alcoholemia, consulte las instrucciones de su fabricante.

* Opcional/accesorio.

11.3. Caja de cambios

11.3.1. Función "kickdown" (retrogradación)

La función "kick-down" (retrogradación) puede utilizarse cuando es necesario disponer de una aceleración máxima por ejemplo al adelantar.

Cuando se pisa a fondo el acelerador (más allá de la posición normal de aceleración máxima) la caja de cambios pasa automáticamente a una marcha más corta, lo cual se denomina retrogradación (kick-down).

Si se suelta el acelerador desde la posición de retrogradación, la caja de cambios pasa automáticamente a una marcha más larga.

Función de seguridad

Para impedir un sobrerégimen del motor, el programa de control de la caja de cambios está provisto de una protección contra marchas cortas.

La caja de cambios no permite cambios a marchas más cortas o el uso del "kick-down" que ocasionen que el motor gire a revoluciones tan elevadas que pueda sufrir daños. Así pues, si el conductor trata de bajar a una marcha más corta cuando el régimen de giro es muy alto, no ocurrirá nada y seguirá introducida la marcha inicial.

Con la función "kick-down" el automóvil puede reducir una o varias marchas de una vez dependiendo de las revoluciones del motor. El automóvil cambia a una marcha más larga cuando el motor alcanza el máximo de revoluciones para evitar daños en el motor.

11.3.2. La función Launch *

El contenido de este manual representa el estado del manual del usuario en el momento de su impresión y puede que no sea completamente válido en un futuro. Para obtener más información, consulte la primera página del aviso de descarga de responsabilidad completo.

Launch puede utilizarse cuando se necesita la máxima aceleración desde la posición de parado.

Activar Launch

Compruebe que el vehículo está detenido y que las ruedas apuntan hacia delante en dirección recta.

- 1 Aplique la posición de cambio D.
- 2 Pise el pedal de freno hasta el fondo.
- 3 A continuación, pise el acelerador hasta el fondo.
- 4 Suelte el pedal de freno en el intervalo de 2 segundos.

Nota

Si la función Launch no funciona, espere algunos minutos y permita que el grupo motopropulsor rebaje su temperatura antes de efectuar un nuevo intento.

Importante

El grupo motopropulsor está sometido a desgaste al utilizar Launch y, por tanto, esta función solo está disponible un número limitado de veces.

* Opcional/accesorio.

11.3.3. Caja de cambios

La caja de cambios es un elemento de la cadena cinemática (transmisión) entre el motor y las ruedas motrices. La función de la caja de cambios es cambiar de marcha en función de la velocidad y la necesidad de potencia.

El vehículo está provisto de una caja de cambios automática de siete u ocho marchas. El número de marchas hace posible el eficaz aprovechamiento del par de torsión y de los rangos de potencia del motor.

Dos de las marchas son superdirectas, lo que permite ahorrar combustible al conducir con un régimen constante. La pantalla del conductor muestra la posición de cambio seleccionada.

11.3.4. Posiciones de cambio

La marcha se selecciona automáticamente para que la conducción sea lo más eficiente posible desde el punto de vista energético. La caja de cambios tiene también una posición de cambio manual.



Vista general de la palanca de cambios y el patrón de cambios en la pantalla del conductor.

La pantalla del conductor muestra la posición de cambio seleccionada:

P, R, N, D o M.

11.3.5. Cambiar de marcha con caja de cambios automática

Cambie la posición de marcha pulsando el selector de marchas con resorte antagonista hacia delante o hacia atrás, o bien lateralmente en el caso del cambio manual.

Cambio de marcha

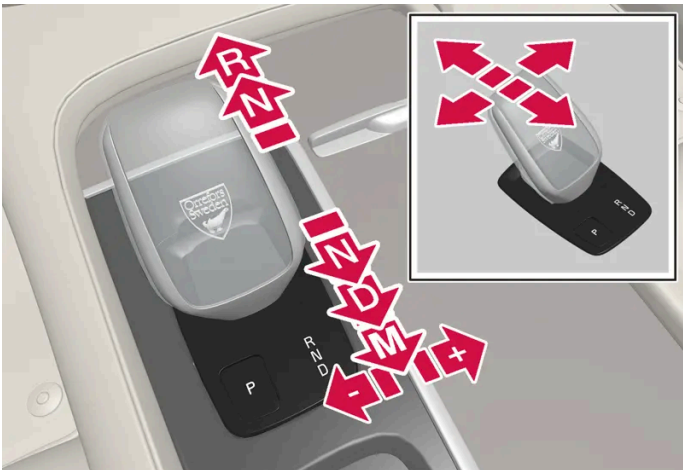

Vista general de la palanca de cambios y las posiciones de cambio.

Nota

A muy baja velocidad se puede cambiar entre D y R sin pisar el freno para facilitar, por ejemplo, el estacionamiento.

Posiciones de cambio

Aparcar: P



Vista general de la palanca de cambios y la posición P.

La posición de aparcamiento se activa con el botón P, situado junto al selector de marchas.

En la posición P, la caja de cambios queda bloqueada mecánicamente.

Seleccione la posición P al aparcar. En la posición P se puede arrancar el vehículo. El automóvil debe estar parado cuando se selecciona la posición P.

Al aparcar: accione en primer lugar el freno de estacionamiento y a continuación seleccione la posición P.

Advertencia

Use siempre el freno de estacionamiento al aparcar sobre una superficie en pendiente. La introducción de una marcha o la posición P de la caja automática no son suficientes para mantener detenido el vehículo en todas las situaciones.

Nota

Para poder bloquear el automóvil y activar la alarma, la palanca de cambios debe estar en la posición P.

Funciones de ayuda

El sistema cambiará a la posición P automáticamente:

- si el vehículo se apaga en la posición D o R estando detenido.
- si el vehículo se mueve a baja velocidad al tiempo que el conductor se desabrocha el cinturón de seguridad y abre su puerta sin que se presione ningún pedal.

Para aparcar el automóvil sin cinturón y con la puerta abierta: anule la posición P introduciendo R o D de nuevo.

Si el automóvil se apaga en la posición N, no pasará automáticamente a la posición P. Esto permite lavar el automóvil en un túnel de lavado automático.

Marcha atrás – R

Seleccione la posición R para dar marcha atrás. El automóvil debe estar parado cuando se selecciona la posición R.

Punto muerto – N

En la posición N el vehículo rueda libremente. Accione el freno de estacionamiento si el automóvil está parado con el selector de marchas en la posición N.

Para poder cambiar desde N a otra posición, debe pisarse el pedal de freno y tener el motor en marcha.

Modo de conducción - D

D es el modo de conducción normal. Los cambios de marcha se producen de forma automática en función de la aceleración y la velocidad.

El vehículo deberá estar parado al cambiar de la posición R a la posición D.

Posición manual – M

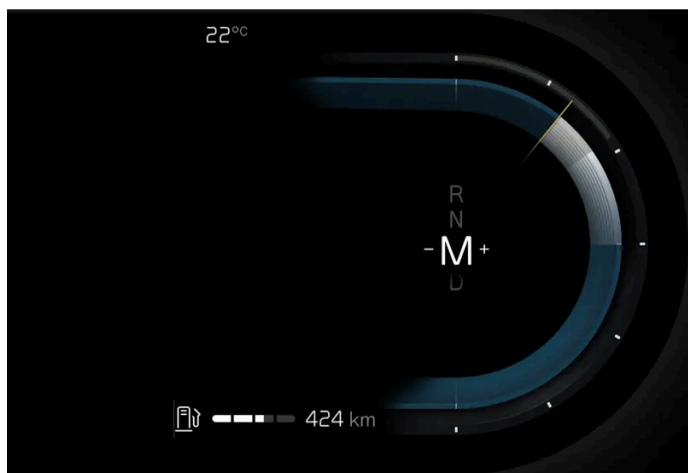

Con la posición M es posible cambiar de marcha manualmente. El motor frena el automóvil cuando se suelta el pedal del acelerador.

La posición M se selecciona desplazando el selector de marchas hacia atrás desde la posición D.

- Empuje el selector de marchas a la derecha hacia "+" (signo positivo) para cambiar a una marcha más larga y suéltelo.
- Empuje el selector de marchas a la izquierda hacia "-" (signo negativo) para cambiar a una marcha más corta y suéltelo.
- Empuje el selector de marchas hacia atrás para volver a la posición D.



Para evitar tirones y que el motor se cale, la caja de cambios selecciona automáticamente una marcha más corta si la velocidad se reduce más de lo adecuado para la marcha seleccionada.

11.3.6. Símbolos y mensajes de la caja de cambios

Si se produce un error en la caja de cambios, aparece un símbolo y un mensaje en la pantalla del conductor.

 **Importante**

Con el fin de impedir daños en alguno de los componentes del sistema de propulsión, se controla la temperatura de funcionamiento de la caja de cambios. Si hay riesgo de recalentamiento, se encenderá un símbolo de advertencia en la pantalla del conductor y aparecerá un mensaje. Siga las recomendaciones correspondientes.

Símbolo	Significado
	Se ha producido un fallo en la caja de cambios. Lea el mensaje que aparece en la pantalla del conductor.
	Caja de cambios caliente o recalentada. Lea el mensaje que aparece en la pantalla del conductor.
	Fallo temporal en el grupo motopropulsor. Lea el mensaje que aparece en la pantalla del conductor.

11.3.7. Tracción en las cuatro ruedas *

Con la tracción integral (AWD ^[1]), el vehículo avanza impulsado por las cuatro ruedas, con lo que mejora la adherencia a la calzada.

Para obtener el mejor agarre posible a la calzada, la fuerza de tracción se distribuye de forma automática a las ruedas con la mejor adhesión. El sistema calcula en todo momento la demanda de par de torsión de las ruedas traseras, pudiendo distribuir a estas de forma inmediata hasta la mitad del par del motor.

La tracción integral tiene también un efecto estabilizador a velocidades más altas. Al conducir de manera normal, la mayor parte de la fuerza se distribuye a las ruedas delanteras. Al detenerse el vehículo, la tracción total permanece siempre conectada en preparación de una tracción máxima en la aceleración.

Las características de la tracción a todas las ruedas varía en función del modo de conducción que se ha elegido.

* Opcional/accesorio.

^[1] All-wheel drive

11.3.8. Inhibidor del selector de marchas

El inhibidor del selector de marchas impide cambiar de forma fortuita entre diferentes posiciones de cambio en una caja de cambios automática.

Bloqueo automático del selector de marchas

El inhibidor de selector de marchas tiene sistemas de seguridad especiales.

Desde la posición de estacionamiento – P o punto muerto – N

El contenido de este manual representa el estado del manual del usuario en el momento de su impresión y puede que no sea completamente válido en un futuro. Para obtener más información, consulte la primera página del aviso de descargo de responsabilidad completo.

Para poder desplazar el selector de marchas desde P o N a otra posición, el motor debe estar en marcha, pisar el pedal de freno, mantener el vehículo detenido y situar el contacto de encendido en la posición II.

Si el selector de marchas está en la posición N y el automóvil ha estado parado durante por lo menos 3 segundos (esté o no esté en marcha el motor), el selector de cambios queda bloqueado.

Mensaje en la pantalla del conductor

Si el selector de marchas está bloqueado se muestra un mensaje en la pantalla del conductor por ejemplo **Pise pedal freno para activar cambios.**

El selector de marchas no se bloquea mecánicamente.^[1]

^[1] Se aplica a automóviles con palanca de cambios pequeña

11.3.9. Indicador de cambio de marcha

El indicador de cambio de marcha en la pantalla del conductor muestra la marcha introducida cuando se cambia de marcha manualmente y el momento en que conviene cambiar de marcha para economizar combustible en la medida de lo posible.

Para conducir de forma ecológica en el modo de cambio manual, es importante seleccionar la marcha más adecuada y cambiar de marcha en el momento oportuno.

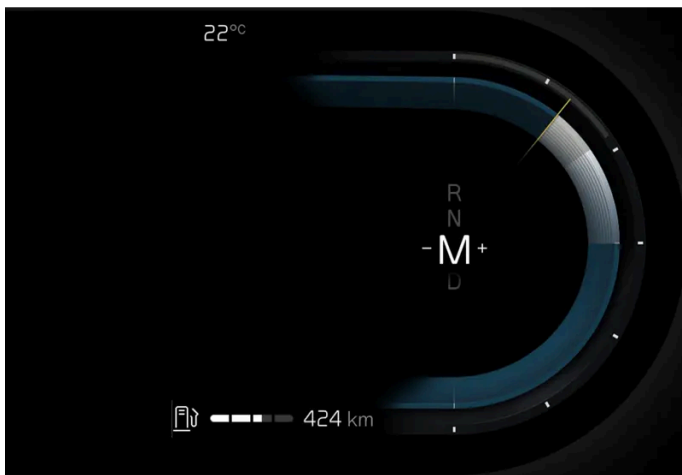

Indicador de cambio de marcha en la pantalla del conductor.

El indicador de cambio de marcha muestra la marcha de ese momento en la pantalla del conductor e indica la recomendación de cambiar a una marcha más alta o baja con un símbolo "+" o "-" parpadeante.

11.4. Frenos

11.4.1. Freno de servicio

11.4.1.1. Asistencia de frenado

El sistema de asistencia de frenado (BAS^[1]) ayuda a aumentar la fuerza de frenado y, por tanto, puede acortar la distancia de frenado.

El sistema detecta la manera de frenar del conductor y aumenta la fuerza de frenado cuando es necesario. La fuerza de frenado puede aumentarse al nivel en que actúa el sistema ABS.

 **Nota**

Cuando se activa el sistema de frenado BAS, pise (mantenga pisado) el pedal del freno todo el tiempo que sea necesario.

^[1] Brake Assist System

11.4.1.2. Frenar en calzadas rociadas con sal

Al conducir por calzadas rociadas con sal, se forma una capa de sal en los discos y forros de freno.

Esto puede alargar la distancia de frenado. Mantenga por tanto una distancia de seguridad adicional con los vehículos que circulan delante. Tenga también en cuenta lo siguiente:

- Frene de vez en cuando para extraer posibles capas de sal. Asegúrese de no poner en peligro a otros usuarios de la vía pública cuando frena.

11.4.1.3. Frenar en calzadas mojadas

Al conducir durante un tiempo en lluvia intensa sin frenar, los frenos pueden tardar algo en actuar cuando se frena por primera vez.

Lo mismo puede ocurrir después lavar el vehículo. En ese caso, será necesario pisar el freno con mayor fuerza. Mantenga por tanto una mayor distancia de seguridad con los vehículos que circulan delante.

Frene el vehículo con fuerza después de conducir en calzadas mojadas o tras lavar el vehículo. De este modo, los discos de freno se calientan, se secan con mayor rapidez y se protegen contra la corrosión. Tenga en cuenta la situación del tráfico al frenar.

11.4.1.4. Freno de servicio

El freno de servicio forma parte del sistema de frenos.

El automóvil está equipado con dos circuitos de freno. Si uno de los circuitos de freno se daña, puede que el pedal de freno se hunda más. Será necesario entonces pisar con mayor fuerza para obtener una fuerza de frenado normal.

La presión sobre el pedal de freno se refuerza con un servofreno.



Advertencia

El servofreno solo está operativo con el automóvil encendido.

Si se utiliza el freno de servicio no estando encendido el automóvil, será necesario pisar con más fuerza para frenar el vehículo.

En terreno muy montañoso o al conducir con una carga muy pesada, los frenos deben protegerse frenando con el motor en el modo de cambio manual. El freno motor se aprovecha mejor si se utiliza la misma marcha tanto para bajar como para subir.

Frenos antibloqueo

El vehículo está provisto de frenos antibloqueo (ABS^[1]) que impiden que las ruedas se bloqueen al frenar y permiten mantener la capacidad de dirigir el automóvil.

Una vez activado el automóvil, se efectúa de forma automática una breve prueba del sistema ABS. Puede realizarse otra prueba automática del sistema a baja velocidad.

Símbolos en la pantalla del conductor

Símbolo	Significado
	Se ha producido un fallo en el sistema de frenos. Lea el mensaje de la pantalla del conductor y póngase en contacto con un taller. Volvo recomienda que se ponga en contacto con un taller autorizado Volvo.
	Se ha producido un error en el sensor del pedal.
	Luz fija durante 2 segundos al arrancar el automóvil: Control de funcionamiento automático. Luz fija durante más de 2 segundos: Avería en el sistema ABS. El sistema de frenos del automóvil sigue funcionando pero sin la función ABS.
	En el mensaje: Características modificadas del pedal del freno Revisión necesaria Para poder frenar el automóvil hay que pisar el pedal del freno más allá de la posición normal de frenado y con más fuerza de la habitual.

 **Advertencia**

Si se encienden al mismo tiempo los testigos de avería de los frenos y avería del ABS, puede haberse producido una avería en el sistema de frenos.

- Si el nivel del recipiente de líquido de frenos es normal en esta ocasión, conduzca con cuidado hasta el taller más próximo para el control del sistema de frenos. Se recomienda un taller autorizado Volvo.
- Si el líquido de frenos se sitúa por debajo del nivel MIN del recipiente, no deberá seguir conduciendo el vehículo sin haber repostado líquido de frenos. Debe comprobarse el motivo de la pérdida de líquido de frenos.

[1] Anti-lock Braking System

11.4.1.5. Mantenimiento del sistema de frenos

Compruebe con regularidad posibles desgastes en los componentes del sistema de frenos.

Para que el automóvil mantenga un elevado nivel en lo que se refiere a la seguridad vial, la seguridad de funcionamiento y la fiabilidad, deben seguirse los intervalos de revisión tal y como se especifican en el manual de servicio y garantía. Tras el cambio de los forros y los discos de freno, estos no desarrollan su capacidad máxima de frenado hasta después de unos cien kilómetros (millas) de rodaje. Compense la menor capacidad de frenado pisando el pedal de freno con mayor fuerza. Volvo recomienda montar solamente forros de freno autorizados para su vehículo Volvo.

 **Importante**

Revise de forma periódica el desgaste de los componentes del sistema de freno.

Póngase en contacto con un taller para obtener información sobre el modo de proceder o confíe la inspección a un taller. Recomendamos los servicios de un taller autorizado Volvo.

11.4.2. Freno de estacionamiento

11.4.2.1. Freno de estacionamiento

El freno de estacionamiento impide que el vehículo se ponga en movimiento bloqueando mecánicamente las ruedas traseras.



El mando del freno de estacionamiento está situado en la consola del túnel entre los asientos.

Cuando actúa el freno de estacionamiento eléctrico, se oye un ligero sonido de motor eléctrico. El sonido se oye también durante las funciones automáticas de control del freno de estacionamiento.

Si el automóvil está parado al activar el freno de estacionamiento, éste sólo actúa en las ruedas traseras. Si la activación se produce cuando el automóvil está en movimiento, se utiliza el freno de servicio habitual, es decir, el freno actúa sobre las cuatro ruedas. La actuación de los frenos pasa a las ruedas traseras cuando el automóvil está casi parado.

11.4.2.2. Activar o desactivar el freno de estacionamiento

Utilice el freno de estacionamiento para impedir que el vehículo se ponga en movimiento.

Active el freno de estacionamiento



1 Tire del mando hacia arriba.

➤ El símbolo en la pantalla del conductor se enciende cuando el freno de estacionamiento está activado.

El contenido de este manual representa el estado del manual del usuario en el momento de su impresión y puede que no sea completamente válido en un futuro. Para obtener más información, consulte la primera página del aviso de descargo de responsabilidad completo.

2 Asegúrese de que el vehículo está parado.

Símbolo en la pantalla del conductor

Símbolo	Significado
	El símbolo se enciende cuando el freno de estacionamiento está activado. El símbolo destella para indicar que ha surgido un fallo. Lea el mensaje que aparece en la pantalla del conductor.

Activación automática

El freno de estacionamiento se activa automáticamente

- cuando se selecciona la posición P en una cuesta empinada.
- si la función de freno automático con el vehículo parado (Auto hold) está activada y
 - el automóvil ha permanecido parado un tiempo considerable (5-10 minutos)
 - se apaga el automóvil
 - el conductor sale del automóvil.

Freno de emergencia

En caso de emergencia, el freno de estacionamiento se activa cuando el vehículo está en movimiento, subiendo y manteniendo levantado el mando. De hacer esto, el automóvil frenará bruscamente con el freno de servicio. El frenado se interrumpe cuando se suelta el mando, o si se pisa el acelerador.

Nota

Al frenar a velocidades más altas, se oye una señal durante el frenado.

Desactivar el freno de estacionamiento



Desactivación manual

Para desactivar el freno de estacionamiento es necesario que el motor esté en marcha.

- 1 Pise firmemente el pedal de freno.
 - 2 Presione el mando.
- El freno de estacionamiento se libera y el símbolo de la pantalla del conductor se apaga.

Desactivación automática

- 1 Arranque el automóvil.
 - 2 Pise firmemente el pedal de freno. Seleccione la posición de marcha D o R y pise el pedal del acelerador.
- El freno de estacionamiento se libera y el símbolo de la pantalla del conductor se apaga.

Nota

Las condiciones para la desactivación automática son que o bien el conductor se haya puesto el cinturón de seguridad o bien que la puerta del conductor esté cerrada.

11.4.2.3. Aparcar en una pendiente

Asegúrese de accionar siempre el freno de estacionamiento al aparcar en pendiente.

Advertencia

Use siempre el freno de estacionamiento al aparcar sobre una superficie en pendiente. La introducción de una marcha o la posición P de la caja automática no son suficientes para mantener detenido el vehículo en todas las situaciones.

Cuando aparca el automóvil cuesta arriba:

- Gire las ruedas **en sentido contrario** al borde de la acera.

Cuando aparca el automóvil cuesta abajo:

- Gire las ruedas **hacia** al borde de la acera.

Carga pesada cuesta arriba

Si la carga es muy pesada, por ejemplo un remolque, el automóvil puede empezar a rodar hacia atrás al liberarse automáticamente el freno de estacionamiento en una pendiente pronunciada. Para evitar esto, tire del mando hacia arriba al mismo tiempo que inicia la marcha. Suelte el mando cuando el motor alcance el punto de arrastre.

El contenido de este manual representa el estado del manual del usuario en el momento de su impresión y puede que no sea completamente válido en un futuro. Para obtener más información, consulte la primera página del aviso de descargo de responsabilidad completo.

11.4.2.4. En caso de fallo del freno de estacionamiento

Póngase en contacto con un taller autorizado Volvo si no es posible desactivar o activar el freno de estacionamiento después de varios intentos.

Cuando se inicia la marcha con el freno de estacionamiento activado, se oye una señal acústica de advertencia.

Si el automóvil debe aparcarse antes de reparar un posible fallo, gire las ruedas del mismo modo que al estacionar en una pendiente y coloque el selector de marchas en la posición P.



Baja tensión de la batería

Cuando la tensión de la batería es demasiado baja, no es posible ni desactivar ni activar el freno de estacionamiento. Conecte una batería de refuerzo si la tensión de la batería es demasiado baja.

Cambio de forros de freno

Los forros de freno traseros deben cambiarse en un taller debido al diseño del freno de estacionamiento eléctrico. Recomendamos los servicios de un taller autorizado Volvo.

Símbolos en la pantalla del conductor

Símbolo	Significado
	Si el símbolo parpadea, ello indica que se ha producido un fallo en el freno de estacionamiento. Consulte el mensaje que aparece en la pantalla del conductor.
	Avería en el sistema de frenos. Consulte el mensaje que aparece en la pantalla del conductor.
	Mensaje de información en la pantalla del conductor.

11.4.3. Características de líquido de freno

El líquido de frenos es el fluido del sistema hidráulico que se utiliza para transmitir presión del pedal de frenos a través de un cilindro de frenos principal que, a su vez, actúa sobre los calibradores de frenos.

Calidad especificada: Volvo Original o un líquido similar que cumpla una combinación de Dot 4, 5.1 e ISO 4925 clase 6.

Nota

Se recomienda confiar el cambio o el llenado del líquido de frenos a un taller Volvo autorizado.

11.4.4. Funciones de frenado

Los frenos del vehículo se utilizan para reducir la velocidad o impedir que el automóvil se ponga en movimiento.

Además del freno de servicio y el freno de estacionamiento, el vehículo está equipado con varias funciones de asistencia de frenado. Estas pueden facilitar la conducción cuando permiten que el conductor no tenga que mantener el pie en el pedal de freno al esperar en un semáforo, o al arrancar en una pendiente.

Según su equipamiento, el vehículo puede tener las siguientes funciones de asistencia de frenado:

- Freno automático con el vehículo detenido (Auto hold)
- Asistencia de arranque en pendiente (Hill Start Assist)
- Frenado automático después de una colisión
- Frenado regenerativo
- Advertencia y freno automático al dar marcha atrás
- Asistencia en riesgo de colisión

11.4.5. Freno automático con el vehículo parado

El freno automático en parada (Auto Hold) permite al conductor soltar el pedal de freno sin perder potencia de frenado al detener el automóvil frente a un semáforo o en un cruce.

Cuando el vehículo se para, se activan automáticamente los frenos. El sistema puede utilizar el freno de servicio o el freno de estacionamiento para retener el vehículo y funciona en todas las pendientes. Al iniciar la marcha los frenos se liberan automáticamente si el conductor tiene puesto el cinturón de seguridad y/o la puerta del conductor está cerrada.

Nota



En caso de frenado y parada en una pendiente ascendente o descendente, el pedal de freno debe pisarse un poco más fuerte antes de soltarlo para garantizar que el automóvil no se desplace lo más mínimo.

El freno de estacionamiento se activa automáticamente

- si se apaga el automóvil
- cuando el conductor se quita el cinturón de seguridad y/o abre la puerta del conductor.
- si se activa la función Auto hold (freno con vehículo parado) y el automóvil permanece detenido un rato prolongado (unos 5-10 minutos).

Auto hold puede transferir el control al freno de estacionamiento también en otras situaciones.

Símbolos en la pantalla del conductor

Símbolo	Significado
	El símbolo se enciende cuando la función utiliza el freno de servicio para mantener parado el vehículo. Tenga en cuenta que el freno de servicio puede estar accionado sin que se encienda el símbolo.
	El símbolo se enciende cuando la función utiliza el freno de estacionamiento para mantener parado el vehículo.

11.4.6. Activar o desactivar el freno automático en parada

La función de freno automático en parada se activa con el botón situado en la consola del túnel.



- 1 Pulse el botón de la consola del túnel para activar o apagar esta función.
- El indicador del botón se enciende cuando está activada la función. La función continúa manteniéndose activada la siguiente vez que se arranca el automóvil.

Para la desconexión



Si la función está activa y el vehículo opera el freno de servicio, símbolo A encendido en la pantalla del conductor, deberá pisarse el pedal de freno al tiempo que se pulsa el botón para desconectarla.

- El sistema continúa desconectado hasta que se vuelve a conectar.
- Cuando el sistema está desconectado, la asistencia de frenos continuará estando activa e impedirá que el vehículo se mueva hacia atrás al arrancar en una pendiente.

11.4.7. Frenado automático después de una colisión

En una colisión en la que se alcanza el nivel de activación del pretensor pirotécnico o el airbag, o si se detecta una colisión con un animal grande, los frenos del vehículo se aplican automáticamente. La función está prevista para impedir o mitigar los efectos de una posible colisión posterior.

Después de una colisión grave, hay un riesgo de que no sea posible controlar y maniobrar el vehículo. Para evitar o mitigar el efecto de una posible colisión posterior con otro vehículo o algún objeto situado en la trayectoria del automóvil, se activa automáticamente el sistema de asistencia de frenado que frena el automóvil de forma segura.

Durante el frenado, se activan las luces de freno y los intermitentes de emergencia. Tras pararse el vehículo, continúan destellando los intermitentes de emergencia y se aplica el freno de estacionamiento.

Si no conviene frenar, por ejemplo, si hay riesgo de ser alcanzado por vehículos que circulan detrás, el sistema puede cancelarse pisando el acelerador.

La función requiere que el sistema de frenos esté intacto después de la colisión.

11.4.8. Frenado regenerativo *

El automóvil recupera energía cinética al efectuar el frenado para reducir el consumo de combustible y las emisiones.

Esta función se encuentra disponible en todos los modos de conducción con la posición de cambio D o M.

Regeneración con el pedal de freno

- 1 Pise el pedal de freno hasta el fondo
- > El vehículo frena y regenera energía.

Símbolos en la pantalla del conductor



Si el automóvil es del tipo Mild Hybrid se muestra un símbolo de batería en la pantalla del conductor.



Cuando la batería se carga, por ejemplo mediante regeneración del frenado, se indica con este símbolo.

* Opcional/accesorio.

11.5. Modos de conducción

El contenido de este manual representa el estado del manual del usuario en el momento de su impresión y puede que no sea completamente válido en un futuro. Para obtener más información, consulte la primera página del aviso de descarga de responsabilidad completo.

11.5.1. Frenado regenerativo *

El automóvil recupera energía cinética al efectuar el frenado para reducir el consumo de combustible y las emisiones.

Esta función se encuentra disponible en todos los modos de conducción con la posición de cambio D o M.

Regeneración con el pedal de freno

- 1 Pise el pedal de freno hasta el fondo
- > El vehículo frena y regenera energía.

Símbolos en la pantalla del conductor



Si el automóvil es del tipo Mild Hybrid se muestra un símbolo de batería en la pantalla del conductor.



Cuando la batería se carga, por ejemplo mediante regeneración del frenado, se indica con este símbolo.

* Opcional/accesorio.

11.5.2. La función Launch *

Launch puede utilizarse cuando se necesita la máxima aceleración desde la posición de parado.

Activar Launch

Compruebe que el vehículo está detenido y que las ruedas apuntan hacia delante en dirección recta.

- 1 Aplique la posición de cambio D.
- 2 Pise el pedal de freno hasta el fondo.
- 3 A continuación, pise el acelerador hasta el fondo.
- 4 Suelte el pedal de freno en el intervalo de 2 segundos.

 **Nota**

Si la función Launch no funciona, espere algunos minutos y permita que el grupo motopropulsor rebaje su temperatura antes de efectuar un nuevo intento.

 **Importante**

El grupo motopropulsor está sometido a desgaste al utilizar Launch y, por tanto, esta función solo está disponible un número limitado de veces.

* Opcional/accesorio.

11.5.3. Tracción en las cuatro ruedas *

Con la tracción integral (AWD ^[1]), el vehículo avanza impulsado por las cuatro ruedas, con lo que mejora la adherencia a la calzada.

Para obtener el mejor agarre posible a la calzada, la fuerza de tracción se distribuye de forma automática a las ruedas con la mejor adhesión. El sistema calcula en todo momento la demanda de par de torsión de las ruedas traseras, pudiendo distribuir a estas de forma inmediata hasta la mitad del par del motor.

La tracción integral tiene también un efecto estabilizador a velocidades más altas. Al conducir de manera normal, la mayor parte de la fuerza se distribuye a las ruedas delanteras. Al detenerse el vehículo, la tracción total permanece siempre conectada en preparación de una tracción máxima en la aceleración.

Las características de la tracción a todas las ruedas varía en función del modo de conducción que se ha elegido.

* Opcional/accesorio.

^[1] All-wheel drive

11.6. Función Start/Stop

11.6.1. Función Start/Stop

Con la función de arranque/parada, el motor se apaga temporalmente cuando el vehículo se para, por ejemplo, en un semáforo o en un embotellamiento, y arranca de nuevo de forma automática cuando se necesita.

La función de arranque/parada reduce el consumo de combustible, lo que a su vez puede contribuir a un modo de conducción ecológico y a un recorte de las emisiones.

A tener en cuenta en el uso de la función de arranque/parada

Para operar la función de arranque/parada deben cumplirse una serie de condiciones.

La función de arranque/parada no se activa

Uno o varios criterios pueden impedir que no se apague el motor/la función no se active:

- el conductor no tiene puesto el cinturón de seguridad
- el automóvil no ha podido alcanzar una velocidad de 10 km/h aproximadamente (6 mph) después del arranque o tras activar varias veces la función de forma sucesiva
- el motor no ha alcanzado una temperatura operacional normal
- se activa la calefacción eléctrica del parabrisas
- la climatización del habitáculo no se ajusta a los valores configurados
- el conductor gira el volante con amplios movimientos
- la calzada presenta mucha pendiente
- el capó se abre
- Se activa el sistema ABS
- tras un frenazo fuerte (aunque no se active el sistema ABS)
- la protección del motor se activa por haberse arrancado el motor muchas veces en poco tiempo
- el filtro de partículas del sistema de gases de escape está lleno
- un remolque está conectado al sistema eléctrico del automóvil.

Nota

Un alto consumo de corriente puede hacer que la capacidad de la batería descienda por debajo del nivel permitido, lo que limitará temporalmente la función Start/Stop. En ese caso, el motor arrancará automáticamente sin que el conductor levante el pie del pedal de freno.

La función de arranque/parada no se desactiva

Uno o varios criterios pueden impedir que no arranque el motor/la función no se desactive:

- el conductor no tiene puesto el cinturón de seguridad
- se ha introducido la posición de marcha P y está abierta la puerta del conductor.

La función de arranque/parada se desactiva sin haber soltado el pedal del freno

En los casos siguientes, la función se puede desactivar y el motor arrancar sin soltar el conductor el pedal del freno:

- las ventanillas se empañan debido a una gran humedad de aire en el habitáculo
- la climatización del habitáculo no se ajusta a los valores configurados
- el capó se abre

El contenido de este manual representa el estado del manual del usuario en el momento de su impresión y puede que no sea completamente válido en un futuro. Para obtener más información, consulte la primera página del aviso de descarga de responsabilidad completo.

- la capacidad de la batería se sitúa por debajo del nivel mínimo permitido
- se desabrocha el cinturón de seguridad del conductor y el selector de marchas se coloca en la posición D o N.
- el selector de marchas se desplaza desde la posición D a R o M.
- se abre la puerta del conductor con el selector de marchas en posición D.

 **Advertencia**

No abra el capó si está activada la función de arranque/parada. Realice una apagado normal del motor antes de abrir el capó.

11.6.2. Active y desactive la función de arranque/parada

La función de arranque/parada se habilita al arrancar el vehículo. Al activar la función se apaga el motor temporalmente, volviéndose a arrancar automáticamente cuando se desactiva la función o el automóvil lo requiere.

Active la función de arranque/parada

- 1 Pise y mantenga el pedal de freno.
 - > La función de arranque/parada se activa y el motor se apaga.

 **Nota**

- En algunos caso puede activarse la función Start/Stop antes de detenerse el vehículo por completo.
- Al activar el control de velocidad constante adaptativo o Pilot Assist se encenderá durante varios segundos la función de arranque/parada tras la detención completa del automóvil.

 **Nota**

Todos los sistemas ordinarios del automóvil, como, por ejemplo, el alumbrado y la radio, operarán con normalidad también al activarse la función de arranque/parada.

Sin embargo, cierto equipamiento puede ver reducido su rendimiento, por ejemplo, la velocidad del ventilador del climatizador o el volumen de los altavoces.

Desactive la función de arranque/parada

1 Suelte el pedal de freno o pise ligeramente sobre el acelerador.

➤ La función de arranque/parada se desactiva y el motor arranca.



 **Nota**

Si se activa la función de arranque/parada y:

- está activada la función de freno automático con el vehículo parado (Auto Hold), el arranque del motor se retrasará hasta pisar el pedal del acelerador.
- está activado el control de velocidad constante adaptativo o Pilot Assist, el motor arrancará al pisar el pedal del acelerador o pulsar el botón  del teclado izquierdo del volante.
- el vehículo se encuentra en una pendiente ascendente, intervendrá el asistente de arranque en marcha atrás (HSA^[1]) para evitar que el automóvil ruede hacia abajo.
- el vehículo se encuentra en una pendiente descendente, suelte ligeramente el pedal de freno. Un pequeño aumento de la velocidad pondrá en marcha el motor.

Símbolos en la pantalla del conductor

En el cuentarrevoluciones de la pantalla del conductor se indica si la función de arranque/parada está: disponible, activa o no disponible.

Símbolo	Significado
	Blanco: La función está disponible.
	Verde: La función está activada.
	Gris: La función no está disponible.

Si no aparece ningún símbolo en la pantalla del conductor, la función está desconectada.

^[1] Hill Start Assist

11.7. Recomendaciones para conducir

11.7.1. Remolque

En el remolcaje, el automóvil es arrastrado por otro vehículo con ayuda de un cable de remolque.

El contenido de este manual representa el estado del manual del usuario en el momento de su impresión y puede que no sea completamente válido en un futuro. Para obtener más información, consulte la primera página del aviso de descargo de responsabilidad completo.
505 / 793

Antes de iniciar el remolque, compruebe cuál es el límite máximo de velocidad permitida con un remolque.

Preparativos y remolque

Importante

Con algunas versiones de cajas de cambios no puede abandonarse la posición P si el motor no está en marcha. Contacte con un taller autorizado Volvo para asistencia en el remolcado, o bien solicite ayuda profesional para la recogida.

Importante

Observe que el automóvil siempre debe remolcarse con las ruedas girando hacia adelante.

- No remolque un automóvil con caja de cambios automática a una velocidad superior a 80 km/h (50 mph) ni a una distancia de más de 80 km (50 millas).

Advertencia

- Debe estar conectada la posición de encendido II. En la posición I, todos los airbags están desconectados.
- Mantenga siempre la llave dentro del vehículo cuando este es remolcado.

Advertencia

El servofreno y la servodirección se inhabilitan con el motor apagado. Se precisa una presión unas 5 veces superior sobre el pedal del freno y la dirección se muestra considerablemente más dura de lo habitual.

- 1 Encienda los intermitentes de advertencia del vehículo.
 - 2 Fije el cable de remolque en la anilla.
 - 3 Sitúe el automóvil en la posición de contacto **II**: Gire a la derecha la perilla de arranque sin pisar el pedal del freno y mantenga pulsado el botón durante unos 4 segundos. Suelte a continuación el mando, que volverá automáticamente a su posición inicial.
 - 4 Ponga el selector de marchas en punto muerto y libere el freno de estacionamiento.
Si la tensión de batería es insuficiente no podrá liberarse el freno de estacionamiento. Conecte una batería de refuerzo si la tensión de la batería es demasiado baja.
- El vehículo de arrastre puede iniciar el remolque.
- 5 Conserve tensado el cable de remolque cuando el vehículo que remolca reduce la velocidad manteniendo el pie ligeramente sobre el pedal del freno. Evitará así tirones fuertes.
 - 6 Esté preparado para frenar y parar el vehículo.

Arranque con pinzas

No arranque nunca el motor remolcando el automóvil. Utilice una batería de refuerzo si la batería está descargada y el motor no arranca.

Importante

El catalizador puede resultar dañado al tratar de arrancar el motor remolcando el vehículo.

11.7.2. Frenar en calzadas rociadas con sal

Al conducir por calzadas rociadas con sal, se forma una capa de sal en los discos y forros de freno.

Esto puede alargar la distancia de frenado. Mantenga por tanto una distancia de seguridad adicional con los vehículos que circulan delante. Tenga también en cuenta lo siguiente:

- Frene de vez en cuando para extraer posibles capas de sal. Asegúrese de no poner en peligro a otros usuarios de la vía pública cuando frena.

11.7.3. Frenar en calzadas mojadas

Al conducir durante un tiempo en lluvia intensa sin frenar, los frenos pueden tardar algo en actuar cuando se frena por primera vez.

Lo mismo puede ocurrir después lavar el vehículo. En ese caso, será necesario pisar el freno con mayor fuerza. Mantenga por tanto una mayor distancia de seguridad con los vehículos que circulan delante.

Frene el vehículo con fuerza después de conducir en calzadas mojadas o tras lavar el vehículo. De este modo, los discos de freno se calientan, se secan con mayor rapidez y se protegen contra la corrosión. Tenga en cuenta la situación del tráfico al frenar.

11.7.4. Aparcar en una pendiente

Asegúrese de accionar siempre el freno de estacionamiento al aparcar en pendiente.

Advertencia

Use siempre el freno de estacionamiento al aparcar sobre una superficie en pendiente. La introducción de una marcha o la posición **P** de la caja automática no son suficientes para mantener detenido el vehículo en todas las situaciones.

Cuando aparca el automóvil cuesta arriba:

El contenido de este manual representa el estado del manual del usuario en el momento de su impresión y puede que no sea completamente válido en un futuro. Para obtener más información, consulte la primera página del aviso de descargo de responsabilidad completo.
508 / 793

- Gire las ruedas **en sentido contrario** al borde de la acera.

Cuando aparca el automóvil cuesta abajo:

- Gire las ruedas **hacia** al borde de la acera.

Carga pesada cuesta arriba

Si la carga es muy pesada, por ejemplo un remolque, el automóvil puede empezar a rodar hacia atrás al liberarse automáticamente el freno de estacionamiento en una pendiente pronunciada. Para evitar esto, tire del mando hacia arriba al mismo tiempo que inicia la marcha. Suelte el mando cuando el motor alcance el punto de arrastre.

11.7.5. Filtro de partículas de gasolina

Los automóviles de gasolina están equipados con filtro de partículas^[1] para una depuración más eficaz de los gases de escape.

Al conducir de forma normal, las partículas de los gases de escape se acumulan en el filtro de partículas de gasolina. Bajo condiciones de funcionamiento normales, se produce una regeneración pasiva que hace que las partículas se oxiden y se consuman. De esa forma se vacía el filtro.

Si el automóvil se conduce a baja velocidad o en el caso de repetidos arranques en frío con temperaturas exteriores bajas, puede ser necesario efectuar una regeneración activa. La regeneración del filtro de partículas se produce de forma automática y lleva normalmente de 10 a 20 minutos. Durante la regeneración puede aumentar temporalmente el consumo de combustible.

Conducción de trayectos cortos a baja velocidad con vehículo de gasolina

La capacidad del sistema de depuración de gases de escape se ve afectada por el modo de conducción del automóvil. Conducir distancias variadas y a diferentes velocidades es importante para alcanzar el mejor rendimiento posible desde el punto de vista energético.

La realización frecuente de viajes cortos a baja velocidad (o a baja temperatura ambiental) donde el motor no llega a alcanzar una temperatura operacional normal puede provocar problemas susceptibles de derivar en perturbaciones técnicas que generen un mensaje de advertencia. Si el vehículo se usa sobre todo en tráfico urbano, es importante conducir regularmente también a una mayor velocidad para propiciar la regeneración del sistema de depuración de gases de escape.

- El automóvil debe conducirse en carretera a una velocidad superior a los 70 km/h (44 mph) entre repostaje y repostaje.

^[1] Se aplica a algunas variantes.

11.7.6. Gasolinera

Utilice el sistema de navegación del vehículo* para llegar a la gasolinera más cercana.

Al parar el vehículo para repostar, puede aprovechar para efectuar un control general del vehículo, por ejemplo, comprobar la presión de neumáticos, las bombillas, las escobillas limpiaparabrisas, llenar con líquido de llenado, etc.

* Opcional/accesorio.

11.7.7. Preparativos para un viaje de gran recorrido

Antes de unas vacaciones en coche o de otro viaje de largo trayecto es importante revisar con especial atención las funciones y el equipamiento del vehículo.

Compruebe lo siguiente

- que el motor funciona debidamente y el consumo de combustible es el normal
 - no hay ninguna fuga de fluidos
 - que al frenar la capacidad de frenado funciona como es debido
 - que todas las lámparas funcionan. Ajuste la altura de los faros si el vehículo lleva mucha carga
 - que la profundidad de dibujo y la presión de aire de los neumáticos son suficientes. Cambie a neumáticos de invierno al transitar por zonas con riesgo de hielo o nieve en la calzada
 - que el nivel de carga de la batería de arranque es adecuado
 - que las escobillas limpiaparabrisas están en buen estado
 - que hay un triángulo de advertencia y chalecos reflectores en el vehículo. Requisito legal en algunos países.
-

11.7.8. Sobrecarga de la batería de arranque

Un alto consumo de corriente sin que se ofrezca al vehículo ocasión de cargar la batería de arranque resultará en un bajo nivel de carga, y en la disminución o desconexión de ciertas funciones eléctricas. Si el nivel de carga de la batería desciende por debajo de un límite determinado no podrá arrancarse el automóvil sin asistencia de arranque o la carga de la batería de arranque mediante un cargador externo.

Existen varias medidas que pueden disminuir el consumo de corriente. Procure no dejar el encendido en la posición II con el vehículo desconectado. Emplee la posición de encendido I, que consume menos corriente. No utilice funciones que consuman mucha corriente cuando no se conduce el vehículo. Ejemplos de estas funciones:

- ventilador del habitáculo
- faros
- limpiaparabrisas
- equipo de sonido
- accesorios conectados al automóvil.

Si el nivel de carga de la batería es bajo, se muestra un mensaje en la pantalla del conductor. La función de ahorro de energía desconecta o reduce seguidamente algunas funciones, por ejemplo, el ventilador del habitáculo y el equipo de sonido.

- 1 En ese caso, cargue la batería de arranque poniendo en marcha el vehículo y déjelo en funcionamiento un mínimo de 15 minutos. La batería de arranque se carga mejor durante la conducción que en ralentí.

Si el nivel de carga de la batería sigue siendo bajo tras haber adoptado medidas, el automóvil deberá ser revisado en un taller. Se recomienda un taller autorizado Volvo.

 **Nota**

Un alto consumo eléctrico puede resultar en un bajo nivel de batería, lo que limitará temporalmente la función Start/Stop. En ese caso, es posible que el motor se arranque de forma automática durante una parada para cargar la batería.

11.7.9. Circulación por agua

La circulación por agua implica que el automóvil se conduce a través del agua por ejemplo sobre una calzada inundada. La circulación por agua debe realizarse con gran precaución.

Al atravesar un vado

Tenga en cuenta lo siguiente para evitar daños en el automóvil al conducir por agua:

- El vehículo puede circular en agua a una profundidad máxima de 25 cm (9").
- No vaya a más de la velocidad de marcha humana.
- No detenga el vehículo en el agua. Avance o retroceda con cuidado para salir del agua.
- Proceda con especial cuidado al pasar a través de una corriente de agua.
- No deje que el automóvil permanezca mucho tiempo con agua por encima de los umbrales de las puertas, ya que esta situación puede provocar fallos eléctricos en el vehículo.

 **Importante**

- El motor puede averiarse si el agua penetra en el filtro de aire.
- Si el agua penetra en la transmisión se reducirá la capacidad lubricante de los aceites, lo que acortará la vida útil de estos sistemas.
- La garantía no cubre daños de componentes como el motor, la caja de cambios, el turbocompresor, el diferencial o sus elementos internos ocasionados por inundaciones, bloqueo hidrostático o falta de aceite.
- Si se para el motor en el agua, no intente arrancarlo de nuevo. Sáquelo del agua remolcándolo y llévelo a un taller. Se recomienda un taller autorizado Volvo. Riesgo de avería del motor.

Después de atravesar un vado

El contenido de este manual representa el estado del manual del usuario en el momento de su impresión y puede que no sea completamente válido en un futuro. Para obtener más información, consulte la primera página del aviso de descargo de responsabilidad completo.

Tras haber salido del agua, pise ligeramente el pedal de freno para comprobar si los frenos funcionan con plena capacidad. El agua y, por ejemplo, el barro, pueden mojar los forros de freno, lo que da como resultado un retraso de la actuación de los frenos.

Después de conducir por agua y barro, limpie las conexiones del calefactor del motor y del remolque.

11.7.10. Conducción en invierno

En condiciones invernales, es importante realizar ciertos controles en el vehículo para asegurarse de que puede conducirse de forma segura.

Antes del inicio de la temporada de bajas temperaturas, verifique en particular lo siguiente:

- El refrigerante del motor debe contener un 50 % de glicol. Esta mezcla protege al motor de una posible rotura por congelación hasta aprox. -35°C (-31°F). No mezcle distintos tipos de glicol a fin de evitar posibles daños para la salud.
- El depósito de combustible debe estar lo más lleno posible para impedir condensaciones.
- La viscosidad del aceite es importante. Los aceites de baja viscosidad (aceites de mayor fluidez) facilitan el arranque a baja temperatura exterior y reducen además el consumo de combustible cuando el motor está frío.
- Compruebe el estado y nivel de carga de la batería de arranque. El frío exige más de la batería de arranque y, al mismo tiempo, su capacidad se reduce a baja temperatura.
- Compruebe el estado y nivel de carga de la batería. El frío exige más de la batería y, al mismo tiempo, su capacidad se reduce a baja temperatura.
- Utilice líquido de lavado con anticongelante para evitar la formación de hielo en el depósito de líquido de lavado.

Consulte el apartado específico para ver las recomendaciones sobre el aceite del motor.

Calzadas resbaladizas

Para que la adherencia a la calzada sea la mejor posible, Volvo recomienda utilizar neumáticos de invierno en todas las ruedas si hay riesgo de nieve o hielo.

Nota

En algunos países, el uso de neumáticos de invierno es obligatorio. Los neumáticos de clavos no están permitidos en algunos países.

Haga ejercicios de conducción por pista resbaladiza de forma controlada, para aprender a conocer las reacciones del automóvil.

11.7.11. Recalentamiento del motor y la transmisión



En ciertas condiciones, por ejemplo, al conducir por terreno montañoso y a alta temperatura, hay riesgo incrementado de recalentamiento del motor y la transmisión, sobre todo si en automóvil va muy cargado.

- En caso de recalentamiento, la potencia del motor puede limitarse temporalmente.
- Desmonte las luces complementarias colocadas delante de la parrilla si conduce a alta temperatura.
- Si la temperatura del sistema de refrigeración del motor aumenta demasiado, se enciende el símbolo de advertencia y la pantalla del conductor muestra el mensaje **Pare de manera segura temperatura motor alta**. En este caso, detenga el automóvil en un lugar seguro y deje que el motor funcione a ralentí durante algunos minutos para que se enfríe.
- Si se muestra el mensaje **Apague el motor temperatura motor alta** o **Apague el motor Refrigerante del motor bajo**, pare el vehículo y apague el motor.
- Si la caja de cambios se recalienta, se activará una función de protección incorporada. Se enciende un símbolo de advertencia y la pantalla del conductor muestra el mensaje **Reduzca velocidad para bajar temperatura Transmisión templada** o **Pare de manera segura transmisión caliente Espere que se enfríe**. Siga en este caso la recomendación indicada, reduzca la velocidad o detenga el automóvil en un lugar seguro y deje funcionar el motor al ralentí durante algunos minutos para que la caja de cambios se enfríe.
- En caso de recalentamiento, el aire acondicionado del automóvil puede desconectarse temporalmente.
- No apague inmediatamente el motor si para el vehículo después de haber conducido en condiciones muy duras.

 **Nota**

Es normal que el ventilador de refrigeración del motor permanezca activado un momento tras la desconexión del motor.

Símbolos en la pantalla del conductor

Símbolo	Significado
	Temperatura del motor alta. Siga la recomendación indicada.
	Nivel de refrigerante bajo. Siga la recomendación indicada.
	Caja de cambios caliente/recalentada/en refrigeración. Siga la recomendación indicada.

11.8. Enganche para remolque y remolque

11.8.1. Pesos de remolque y carga sobre la bola de remolque

Los pesos de remolque y la carga sobre la bola para conducir con remolque pueden comprobarse en las tablas.

Peso máximo de remolque con freno

El contenido de este manual representa el estado del manual del usuario en el momento de su impresión y puede que no sea completamente válido en un futuro. Para obtener más información, consulte la primera página del aviso de descarga de responsabilidad completo.

i Nota

Se recomienda el uso de un amortiguador de vibraciones en el enganche para remolque si el remolque pesa más de 1.800 kg.

Motor	Código de motor ^[1]	Peso máximo de remolque con freno (kg)	Carga máxima sobre la bola (kg)
B5	B420T2	2000	100
B6 AWD	B420T	2200	100

! Importante

Al conducir con remolque, se permite que el peso total del vehículo (incluyendo la carga sobre la bola) sobrepase un máximo de 100 kg (220 libras), siempre que la velocidad se limite a 100 km/h (62 mph). Deben observarse normas nacionales referentes a la combinación de vehículo, como la velocidad, etc.

i Nota

Si no se incluyen datos sobre pesos en la tabla, esta se actualizará en un momento posterior.

Peso máximo de remolque sin freno

Remolque sin freno	
Peso máximo (kg)	750
Carga máxima sobre la bola (kg)	50

^[1] El código de motor, el número de componente y el número de serie se pueden leer en el motor.

11.8.2. Enganche para remolque*

El vehículo puede equiparse con un enganche que permite arrastrar, por ejemplo, un remolque detrás del vehículo.

Puede haber diferentes variantes de enganches de remolque para el vehículo. Póngase en contacto con un concesionario Volvo para obtener más información.

! Importante

Cuando se detiene el automóvil, la transmisión constante de corriente de la batería a la conexión del remolque puede desconectarse automáticamente para no descargar la batería de arranque.

! Importante

La bola de remolque debe limpiarse y engrasarse de forma periódica para impedir su desgaste.

i Nota

Cuando se utiliza un enganche con función de estabilización, la bola de remolque no debe engrasarse.

Es también válido cuando se monta un soporte para bicicletas en la bola de remolque.

i Nota

Si el vehículo está equipado con enganche para remolque, no tendrá ninguna fijación trasera para la anilla de remolque.

* Opcional/accesorio.

11.8.3. Especificaciones del enganche para remolque*

Medidas y puntos de fijación del enganche para remolque.

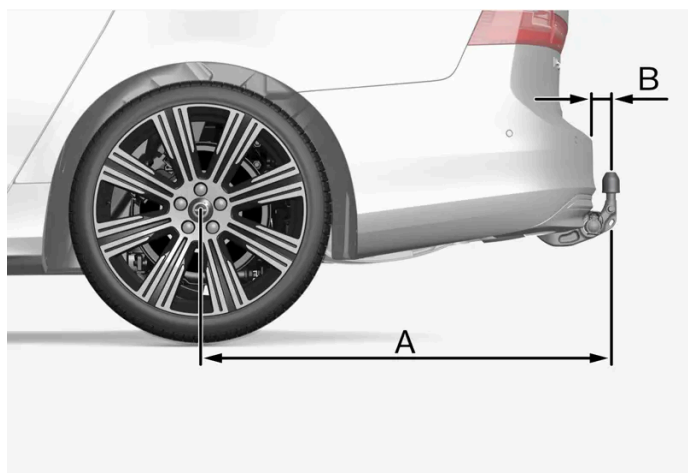

La imagen es genérica y puede variar de acuerdo con el modelo.

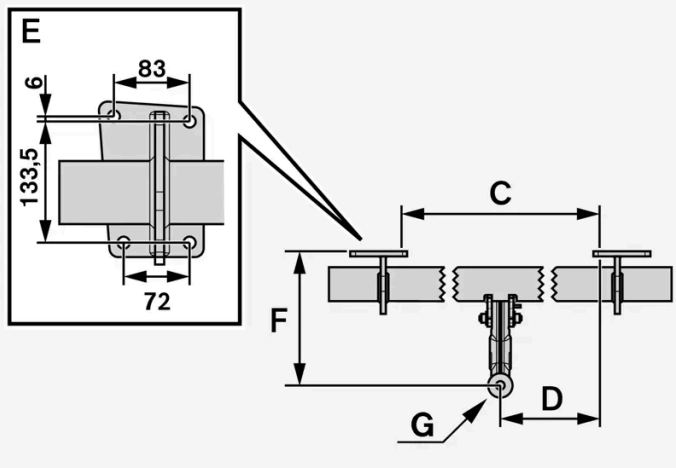

Medidas, puntos de fijación en mm (pulgadas)

A	1229 (48,4)
B	111,8 (4,4)
C	875 (34,4)
D	437,5 (17,2)
E	Véase la figura anterior
F	310,5 (12,2)
G	Centro del enganche

* Opcional/accesorio.

11.8.4. Portabicicletas montado en el enganche del remolque*

A la hora de utilizar portabicicletas se recomienda los portabicicletas desarrollados por Volvo.

Se evitan así daños en el automóvil y se obtiene la mayor seguridad posible durante el viaje. Los portabicicletas de Volvo pueden comprarse en los concesionarios autorizados de la marca.

Siga fielmente las instrucciones que se adjuntan junto con el portabicicletas.

- El portabicicletas, incluyendo la carga, puede tener un peso máximo 75 kg (165 libras).
- Rear Auto Brake debe desactivarse antes de conducir con un portabicicletas.



Advertencia

Un uso inadecuado del portabicicletas puede ocasionar daños en el enganche para remolque y en el automóvil.

El portabicicletas puede soltarse del enganche para remolque si

- está mal montado en la bola del enganche
- soporta un peso excesivo; compruebe el peso de carga máximo en las instrucciones del portabicicletas
- se utiliza para fines distintos al transporte de bicicletas.

Las características de conducción del automóvil se ven afectadas cuando un portabicicletas está montado en el enganche del remolque por ejemplo a causa de:

- el aumento de peso
- la menor capacidad de aceleración
- la reducción de la altura mínima respecto al suelo
- la modificación de la capacidad de frenado

Recomendaciones para la carga de bicicletas en el portabicicletas

Cuanto mayor sea la distancia entre el centro de gravedad de la carga y la bola del enganche, mayor será la carga que soportará esta última.

Cargue conforme las siguientes recomendaciones:

- Coloque la bicicleta más pesada más adelante, más cerca del automóvil.
- Coloque la carga de forma simétrica y lo más cerca posible del centro por ejemplo poniendo las bicicletas superpuestas si se van a cargar varias.
- Al transportar la bicicleta quítele los objetos sueltos, por ejemplo, la cesta, la batería o la silla infantil. En parte para reducir la carga sobre el enganche para remolque y sobre el portabicicletas, y en parte para rebajar la resistencia al aire que influye en el consumo de combustible.
- No utilice fundas protectoras para las bicicletas. Pueden complicar las maniobras, dificultar la visión y aumentar el consumo de combustible. Asimismo generarán una mayor carga sobre el enganche para remolque.

* Opcional/accesorio.

11.8.5. Enganche para remolque plegable y desplegable*

El gancho de remolque plegable y desplegable se pliega y despliega ^[1] con facilidad cuando es necesario. En la posición plegada, el enganche para remolque está completamente oculto.



 **Advertencia**

Siga con cuidado las instrucciones de pliegue y despliegue del enganche para remolque.

 **Advertencia**

No pulse el botón de pliegue y despliegue si hay un remolque o algún accesorio acoplado al enganche.



El botón para plegar y desplegar el enganche de remolque se sitúa en el lado derecho de la parte trasera del compartimento de carga. El testigo del botón parpadea o se ilumina con luz naranja fija al activar el repliegue y despliegue.

Desplegar el enganche para remolque

- 1 Pulse el botón del compartimento de carga y suéltelo. Si lo mantiene presionado demasiado tiempo, el despliegue no se iniciará.
 - El enganche de remolque se despliega y baja en posición desbloqueada. El testigo parpadea con luz naranja.
- 2 Lleve el enganche de remolque a su tope donde se fija e inmoviliza.
 - El testigo se iluminará con luz fija si el enganche de remolque está listo para ser usado.

Advertencia

No permanezca cerca de la parte central del parachoques trasero del vehículo cuando se despliega el enganche para remolque.

Importante

Cuando el enganche para remolque se ha activado pulsando el botón y se ha situado en posición no bloqueada:

Espere al menos 2 segundos para que el enganche para remolque se desplace a la posición bloqueada. Si el enganche para remolque no permanece en la posición bloqueada, espere otro par de segundos y pruebe de nuevo.

No de patadas al enganche para remolque.

Advertencia

Asegúrese de sujetar bien el cable de seguridad del remolque en la fijación correspondiente.

Nota

Después de unos momentos se activa el modo de ahorro de corriente y se apaga la luz de indicación. Para volver a activar el sistema, cierre el portón trasero y vuelva a abrirlo de nuevo. Esto se aplica tanto para plegar como para desplegar el enganche para remolque.

Si el automóvil detecta eléctricamente que hay un remolque conectado, la luz indicadora dejará de iluminarse con luz constante. En ese caso, no podrá replegarse o desplegarse el enganche de remolque.

Plegar el enganche para remolque

- 1 Pulse el botón del compartimento de carga y suéltelo. Si lo mantiene presionado demasiado tiempo, el repliegue no se iniciará.

- El enganche de remolque baja en posición desbloqueada. El testigo parpadea con luz naranja.
- 2 Bloquee el enganche de remolque desplazándolo a su posición de plegado donde queda fijo.
- El testigo se enciende con luz fija cuando el enganche de remolque se repliega de forma correcta.

 **Importante**

Compruebe que no haya ninguna conexión o adaptador conectado a la toma eléctrica cuando se pliega el enganche para remolque.

 **Importante**

Cuando el enganche para remolque se ha activado pulsando el botón y se ha situado en posición no bloqueada:

Espere al menos 2 segundos para que el enganche para remolque se desplace a la posición bloqueada. Si el enganche para remolque no permanece en la posición bloqueada, espere otro par de segundos y pruebe de nuevo.

No de patadas al enganche para remolque.

 **Importante**

El enganche de remolque debe permanecer siempre replegado cuando no esté en uso.

* Opcional/accesorio.

^[1] Solo disponible en algunos mercados.

11.8.6. Conducir con remolque

Al conducir con remolque, deben tenerse en cuenta una serie de aspectos importantes en lo que se refiere al enganche, el remolque y la colocación de la carga.

La capacidad de carga depende del peso en orden de marcha del automóvil. El peso total de los pasajeros y todos los accesorios, por ejemplo, el enganche para remolque, reduce la capacidad de carga del automóvil de manera proporcional a dicho peso.

El vehículo se suministra con el equipamiento adecuado para conducir con remolque.

- La bola de enganche del remolque del coche debe ser de un tipo homologado.
- Disponga la carga en el remolque de forma que la presión sobre el enganche del vehículo se ajuste a la carga máxima especificada para la bola de dicho enganche. La carga sobre la bola se cuenta como una parte del peso útil del vehículo.
- Aumente la presión de los neumáticos al valor recomendado para carga máxima.
- El motor funciona con más carga de lo normal cuando se conduce con remolque.

El contenido de este manual representa el estado del manual del usuario en el momento de su impresión y puede que no sea completamente válido en un futuro. Para obtener más información, consulte la primera página del aviso de descargo de responsabilidad completo.

- No conduzca con remolques pesados cuando el automóvil es completamente nuevo. Espere a que haya recorrido como mínimo 1000 km (620 millas).
- Cumpla las normas vigentes relativas a velocidades y pesos.
- Conduzca a baja velocidad al subir con remolque por una pendiente larga y empinada.
- Los pesos máximos de remolque indicados se aplican únicamente hasta una altitud de 1000 m.s.n.m. (3280'). A una altura más elevada, la potencia del motor y, por consiguiente, la capacidad de escalada del vehículo, se verán reducidas por el descenso de la densidad del aire, debiéndose por tanto rebajar el peso máximo del remolque. El peso del vehículo y del remolque debe reducirse un 10 % por cada 1000 m (3280 pies) adicionales, o la parte proporcional.
- No conduzca con remolque en pendientes de más de un 12 % de inclinación.
- Rear Auto Brake debe desactivarse antes de conducir con un remolque.

Nota

Las condiciones meteorológicas extremas, la conducción con remolque, o la conducción a una elevada altura sobre el nivel mar, en combinación con una calidad de combustible inferior a la recomendada, son factores que incrementan drásticamente el consumo de combustible.

Pesos de remolque

Advertencia

Aplice las recomendaciones sobre peso de remolque especificadas. De lo contrario, la combinación de vehículo puede resultar difícil de controlar en maniobras evasivas y frenadas.

Nota

Los pesos máximos de remolque permitidos que se especifican son los aprobados por Volvo. Las disposiciones sobre vehículos del país en que se opere pueden limitar en mayor medida el peso de remolque y la velocidad. Los enganches de remolque puede estar homologados para una capacidad de tracción superior a la permitida con el vehículo.

Conducción sobre terrenos irregulares

Bajo ciertas circunstancias puede existir un riesgo de sobrecalentamiento al conducir con un remolque. En caso de sobrecalentamiento del motor y del sistema de propulsión se enciende un símbolo de advertencia en la pantalla del conductor y aparece un mensaje.

La caja de cambios automática adapta la marcha en función de la carga y el régimen del motor.

Pendientes empinadas

No bloquee la caja de cambios automática con una marcha más larga de lo que "resista" el motor. No siempre conviene circular con una marcha larga a bajo régimen del motor.

Aparcar en una pendiente

- 1 Pise el pedal de freno hasta el fondo
- 2 Active el freno de estacionamiento.
- 3 Suelte el pedal de freno.

Utilice siempre calzos para bloquear las ruedas al aparcar un automóvil provisto de remolque en una cuesta.

Arrancar en pendientes

- 1 Pise el pedal de freno hasta el fondo
- 2 Seleccione la posición D.
- 3 Tire y mantenga subido el mando de freno de estacionamiento mientras pisa el pedal del acelerador.
- 4 Suelte el mando de freno de estacionamiento cuando se haya acumulado un par de tracción suficiente en el motor. Se liberará entonces el freno de estacionamiento y podrá iniciarse la marcha del automóvil sin que ruede hacia atrás.

11.8.7. Estabilizador de remolque *

El estabilizador de remolque (TSA^[1]) forma parte de sistema de estabilidad ESC^[2] y se encarga de estabilizar el automóvil que lleva un remolque enganchado en situaciones en las que se producen movimientos oscilatorios. Esta función está incluida en la instalación del enganche para remolque. Póngase en contacto con un concesionario Volvo para obtener más información.

Causas de la oscilación

La oscilación del conjunto de automóvil y remolque puede originarse en todas las combinaciones de vehículos. En condiciones normales, se requieren velocidades altas para que se produzca. Sin embargo, si el remolque está excesivamente cargado o la carga está mal distribuida, por ejemplo, hacia la parte posterior del remolque, existe el riesgo de que la oscilación se genere incluso a velocidades más bajas.

Ejemplos de factores desencadenantes de oscilaciones:

- El automóvil y el remolque reciben de repente un fuerte viento de costado.
- El automóvil y el remolque circulan por una calzada irregular o pasan por un bache.
- Movimientos excesivos del volante.

Una vez iniciado el movimiento de oscilación, puede ser difícil o imposible frenarlo, lo que dificulta el control del conjunto de automóvil y remolque, con riesgo de ir a parar a otro carril o de salirse de la calzada.

Funcionamiento del estabilizador de remolque

El contenido de este manual representa el estado del manual del usuario en el momento de su impresión y puede que no sea completamente válido en un futuro. Para obtener más información, consulte la primera página del aviso de descargo de responsabilidad completo.

El sistema de estabilización del remolque controla continuamente los movimientos del automóvil, especialmente en sentido lateral. Si se descubre un movimiento de oscilación, el sistema regula de manera independiente los frenos de las ruedas delanteras, con lo que se obtiene un efecto estabilizador en el conjunto de automóvil y remolque. En general, esto es suficiente para que el conductor logre controlar de nuevo el automóvil.

Si la primera actuación del control de estabilidad del remolque no consigue amortiguar las oscilaciones, se frenan todas las ruedas del automóvil y el remolque y se reduce la potencia del automóvil. Una vez amortiguada la oscilación y estabilizado el conjunto de automóvil y remolque, el sistema interrumpe la regulación y el conductor vuelve a controlar por completo el automóvil.

La actuación del control de estabilidad del remolque puede no producirse si el conductor trata de contrarrestar la oscilación con fuertes movimientos del volante, ya que en este caso el sistema no puede determinar si el causante de los movimientos de oscilación es el remolque o el conductor.



Cuando actúa el control de estabilidad del remolque, el símbolo ESC destella en la pantalla del conductor.

i Nota

En caso de montaje posterior del enganche para remolque es necesario efectuar una actualización del software del vehículo. Póngase en contacto con un concesionario Volvo.

* Opcional/accesorio.

[1] Trailer Stability Assist

[2] Electronic Stability Control

11.8.8. Compruebe las lámparas del remolque*

En la conexión del remolque: Compruebe el correcto funcionamiento de las lámparas del remolque antes de iniciar la marcha.

Control de las luces del remolque*

Control automático

Después del enganche eléctrico de un remolque, puede verificarse el funcionamiento de las luces del remolque mediante una activación automática de las luces. La función ayuda al conductor a comprobar que las luces del remolque funcionan debidamente antes de iniciar la marcha.

- 1 Cuando se conecta un remolque al enganche, se muestra el mensaje **Compro. luz remolque ¿Comprobación luces?** en la pantalla del conductor.
 - 2 Confirme el mensaje pulsando el botón **O** del teclado derecho del volante.
- Se inicia el control de las luces.

El contenido de este manual representa el estado del manual del usuario en el momento de su impresión y puede que no sea completamente válido en un futuro. Para obtener más información, consulte la primera página del aviso de descargo de responsabilidad completo.

- 3 Salga del vehículo para comprobar el funcionamiento de las luces.
 - Todas las luces del remolque empiezan al destellar. Apague a continuación las luces de una en una.
- 4 Compruebe visualmente que todas las luces disponibles del remolque funcionan debidamente.
- 5 Al cabo de un rato, las luces del remolque vuelven a destellar.
 - El control ha finalizado.

Luz antiniebla trasera en remolque

En la conexión del remolque puede ocurrir que no se encienda la luz antiniebla trasera del automóvil. En esos casos, la función de luz antiniebla trasera se traslada únicamente al remolque. Por tanto, en la activación de la luz antiniebla trasera, compruebe en esos casos que el remolque incorpore luz antiniebla trasera para conducir el vehículo combinado de forma segura.

Símbolos y mensajes en la pantalla del conductor

Si están fundidos uno o varios intermitentes o luces de freno del remolque, la pantalla del conductor muestra un símbolo y un mensaje. El conductor debe comprobar manualmente el resto de lámparas del remolque antes de iniciar la marcha.

Símbolo	Mensaje
	Avería en intermitente derecho de remolque Avería en intermitente izquierdo de remolque
	Avería en luz de freno de remolque

Si alguna de las bombillas de los intermitentes del remolque está rota, el símbolo de los intermitentes en la pantalla del conductor parpadeará con mayor frecuencia de lo normal.

* Opcional/accesorio.

11.9. Combustible

11.9.1. Indicador de combustible

El indicador de combustible de la pantalla de conductor muestra el nivel de combustible del depósito.

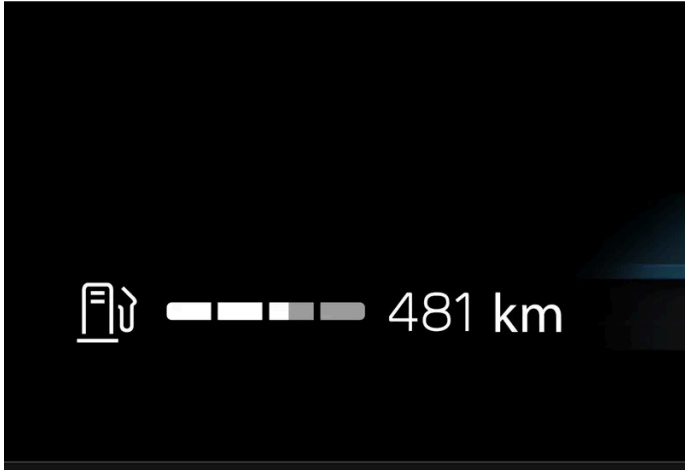

El área de color blanco del indicador de combustible indica la cantidad de combustible que hay en el depósito.

Cuando el nivel de combustible está bajo se enciende el símbolo del surtidor de combustible y se pone de color ámbar. El indicador de combustible mostrará también la distancia restante hasta el agotamiento del depósito.

Autonomía hasta depósito vacío

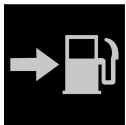

El ordenador de a bordo calcula la distancia que puede recorrer con el combustible disponible en el depósito.

El cálculo se basa en el consumo medio de combustible durante los últimos 30 km (20 millas) y el combustible restante.

Cuando en el indicador aparece "----" queda demasiado poco combustible para poder calcular la distancia que sería posible recorrer. En ese caso, reposte tan pronto como sea posible.

Nota

La indicación puede desviarse ligeramente si se cambia de técnica de conducción.

En general, esta distancia es mayor si se conduce de manera económica.

11.9.2. Manejo del combustible

No utilice combustible de peor calidad que la recomendada por Volvo, ya que esto perjudicaría la potencia del motor y el consumo de combustible.

 **Advertencia**

Procure no inhalar nunca los vapores del combustible y evite salpicaduras en los ojos.

Si el combustible le salpica en los ojos, quítese las lentillas, enjuague los ojos con agua en abundancia durante como mínimo 15 minutos y solicite asistencia médica.

No ingiera nunca combustible. Los combustibles como la gasolina, el bioetanol y mezclas entre estos son muy tóxicos y pueden provocar daños permanentes o la muerte si se ingieren. Solicite inmediatamente asistencia médica si ha ingerido combustible.

 **Advertencia**

Los vertidos de combustible en el suelo son inflamables.

Apague el calefactor operado con combustible antes de iniciar el repostaje.

No lleve nunca encima un teléfono móvil encendido durante el repostaje. La señal de llamada puede ocasionar chispas e inflamar los vapores de gasolina, lo que a su vez puede originar un incendio y daños personales.

 **Importante**

La mezcla de distintos tipos de combustible o el uso de uno no recomendado anulará las garantías Volvo junto con los posibles acuerdos de servicio complementarios. Ello es aplicable a la totalidad de los motores.

11.9.3. Gasolina

Es importante utilizar el combustible adecuado al repostar. Hay gasolina con diferentes tipos de octanaje que se adecúan a distintos tipos de conducción.

Utilice solo gasolina de fabricantes conocidos. No reposte nunca con combustible de calidad dudosa. La gasolina debe cumplir la norma EN 228.

Identificador de gasolina

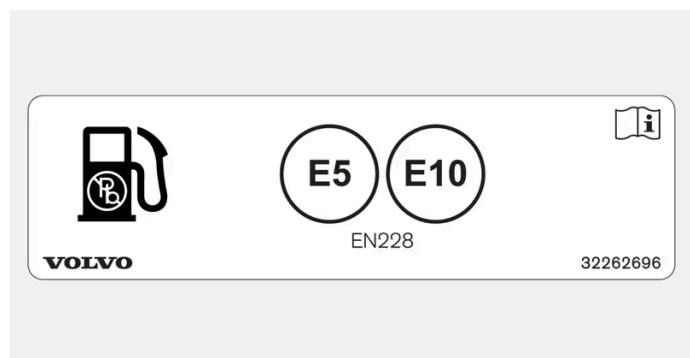

Letrero en la parte interior de la tapa del depósito.

Podrá hallar el identificador conforme a la norma CEN EN16942 detrás de la portezuela del depósito y, a más tardar el 12 de octubre de 2018, en los surtidores de combustible correspondientes y sus boquillas en las estaciones de repostaje de toda Europa.

Estos son los identificadores aplicados en los combustibles estándar actuales en Europa. En los vehículos con motor de gasolina se puede utilizar gasolina con los siguientes identificadores.



El E5 es una gasolina con un máximo del 2,7% de oxígeno y un máximo del 5% de volumen de etanol.



El E10 es una gasolina con un máximo del 3,7% de oxígeno y un máximo del 10% de volumen de etanol.

 **Importante**

- Se permite combustible de hasta un 10% en volumen de etanol.
- Está autorizado el uso de gasolina EN 228 E10 (como máximo un 10 por ciento en volumen de etanol).
- No se permite un mayor contenido de etanol que el E10 (como máximo un 10 por ciento en volumen de etanol). No se admite, por ejemplo, el E85.

Octanaje

- En condiciones normales, puede utilizarse la gasolina de RON 95.
- RON 98 se recomienda para obtener una buena potencia y un consumo reducido de combustible.
- No está permitido utilizar combustibles con un octanaje inferior a RON 95.

Si se conduce a temperaturas de más de +38 °C (100 °F), recomendamos utilizar un combustible de máximo octanaje para obtener un rendimiento y un consumo de combustible adecuados.

 **Importante**

- Utilice solamente gasolina sin plomo para no dañar el catalizador.
- No se utilizaran combustibles que contengan aditivos metálicos.
- No emplee ningún aditivo no recomendado por Volvo.

11.10. Repostaje

11.10.1. Manejo del combustible

No utilice combustible de peor calidad que la recomendada por Volvo, ya que esto perjudicaría la potencia del motor y el consumo de combustible.

 **Advertencia**

Procure no inhalar nunca los vapores del combustible y evite salpicaduras en los ojos.

Si el combustible le salpica en los ojos, quítese las lentillas, enjuague los ojos con agua en abundancia durante como mínimo 15 minutos y solicite asistencia médica.

No ingiera nunca combustible. Los combustibles como la gasolina, el bioetanol y mezclas entre estos son muy tóxicos y pueden provocar daños permanentes o la muerte si se ingieren. Solicite inmediatamente asistencia médica si ha ingerido combustible.

 **Advertencia**

Los vertidos de combustible en el suelo son inflamables.

Apague el calefactor operado con combustible antes de iniciar el repostaje.

No lleve nunca encima un teléfono móvil encendido durante el repostaje. La señal de llamada puede ocasionar chispas e inflamar los vapores de gasolina, lo que a su vez puede originar un incendio y daños personales.



 **Importante**





La mezcla de distintos tipos de combustible o el uso de uno no recomendado anulará las garantías Volvo junto con los posibles acuerdos de servicio complementarios. Ello es aplicable a la totalidad de los motores.

11.10.2. Consumo de combustible/electricidad y emisiones de CO₂

La información de las tablas que aparecen a continuación se basa en el procedimiento WLTP (Worldwide Harmonized Light-Duty Vehicles Test Procedure), un método internacional de comprobación de vehículos.















El consumo de combustible de un vehículo se mide en litros por 100 km y las emisiones de dióxido de carbono (CO₂) en gramos de CO₂ por km.

Aclaración	
	Conducción urbana (baja velocidad)
	Conducción en extrarradio (velocidad intermedia)
	Conducción en carretera (rápida)

	Conducción en autopista (muy rápida)
	Valor combinado (conducción mixta)
CO ₂	gramos de CO ₂ /km
	litros/100 km
	Valor bajo
	Valor alto

 **Nota**

Si no se incluyen datos de consumo y emisiones en la tabla, esta se actualizará en un momento posterior.

											
		CO ₂	Ø	CO ₂	Ø	CO ₂	Ø	CO ₂	Ø	CO ₂	Ø
B6 AWD (B420T)		271	11,9	179	7,9	150	6,6	170	7,5	179	7,9
		284	12,5	196	8,6	167	7,4	191	8,4	197	8,7

Los valores de la tabla que aparece más arriba correspondiente al consumo de combustible y las emisiones de CO₂ se basan en ciclos de conducción específicos (véase más adelante). El peso del automóvil puede incrementarse según el equipamiento. Ello, al igual que la cantidad de carga que lleve el automóvil, influyen en el consumo de combustible y en las emisiones de CO₂. Según el WLTP (Procedimiento de ensayo de vehículos ligeros armonizado a nivel mundial), cada vehículo tiene valores de consumo de combustible y de emisiones de CO₂ únicos en función del equipamiento de ese vehículo. Estos valores se sitúan entre el valor bajo y el valor alto de la tabla que aparece más arriba. En muchos mercados, puede ver los valores de consumo de combustible y de emisiones de CO₂ únicos de su automóvil en el certificado de registro del vehículo.

Existen varios motivos que explican el incremento del consumo de combustible respecto a los valores de la tabla. Ejemplo de ello:

- Si el vehículo se equipa con accesorios adicionales que afectan a su peso o resistencia aerodinámica.
- Patrón de manejo del conductor.
- Si el cliente opta por ruedas distintas de las instaladas de fábrica en la versión básica del modelo, puede incrementarse la resistencia al rodamiento.
- Las altas velocidades aumentan la resistencia aerodinámica.

- Calidad de combustible, condiciones viales y de tráfico, climatología y estado del automóvil.

Una combinación de los ejemplos aquí referidos puede resultar en un consumo notablemente superior.

Puede producirse una considerable diferencia en el consumo de combustible respecto a los perfiles de ciclos de conducción (ver más abajo) usados en la certificación del vehículo y sobre los que se basan las cifras de consumo de la tabla. Para información adicional, consúltense los ordenamientos referidos.

Nota

Las condiciones meteorológicas extremas, la conducción con remolque, o la conducción a una elevada altura sobre el nivel mar, en combinación con una calidad de combustible inferior a la recomendada, son factores que incrementan drásticamente el consumo de combustible.

Sistema WLTP

El WLTP (Procedimiento mundial armonizado para ensayos de vehículos ligeros -Worldwide Harmonised Light-Duty Vehicles Test Procedure) es un sistema utilizado para calcular el consumo del vehículo. El WLTP refleja los valores medios de conducción diarios. En comparación con el anterior sistema (NEDC), el WLTP tiene en consideración situaciones de tráfico y velocidades más variadas, así como el equipamiento y las categorías de peso. Los equipamientos opcionales que afectan al consumo están desactivados durante la prueba, por ejemplo, el aire acondicionado, la calefacción del asiento, etc. El nuevo estándar debe aportar unas cifras más realistas respecto al consumo de combustible, el dióxido de carbono y las emisiones. Los valores sirven para poder comparar unos vehículos con otros y no para reflejar el consumo normal típico de su caso particular.

Perfiles de ciclos de conducción

Un ciclo de conducción simula una conducción real media del vehículo. La norma se basa en cuatro perfiles de ciclos de conducción:

- **Conducción en ciudad** – conducción lenta
- **Conducción en extrarradio:** Conducción a velocidad intermedia
- **Conducción en carretera** – conducción rápida
- **Conducción en autopista** – conducción muy rápida.

Cada ciclo de conducción viene determinado por distintas condiciones como, por ejemplo, la velocidad, el tiempo y el trayecto recorrido.

El valor oficial de conducción mixta mostrado en la tabla es, según marca la normativa, una combinación de los resultados de los cuatro ciclos de conducción.

Para la obtención de las emisiones de dióxido de carbono (emisiones de CO₂) durante los cuatro ciclos de conducción se recogen los gases de escape. Posteriormente, estos se analizan para ofrecer el valor de emisiones de CO₂.

11.10.3. Gasolinera

Utilice el sistema de navegación del vehículo* para llegar a la gasolinera más cercana.

Al parar el vehículo para repostar, puede aprovechar para efectuar un control general del vehículo, por ejemplo, comprobar la presión de neumáticos, las bombillas, las escobillas limpiaparabrisas, llenar con líquido de llenado, etc.

* Opcional/accesorio.

11.10.4. Depósito de combustible - volumen

La capacidad de repostaje del depósito de combustible puede consultarse en la tabla siguiente.

	Todos los motores
Litros (aprox)	60
Galones EE.UU. (aprox)	15,9

11.10.5. Llenar con combustible

El depósito de combustible incorpora un sistema de repostaje de combustible sin tapón.

Repostaje en estación de servicio

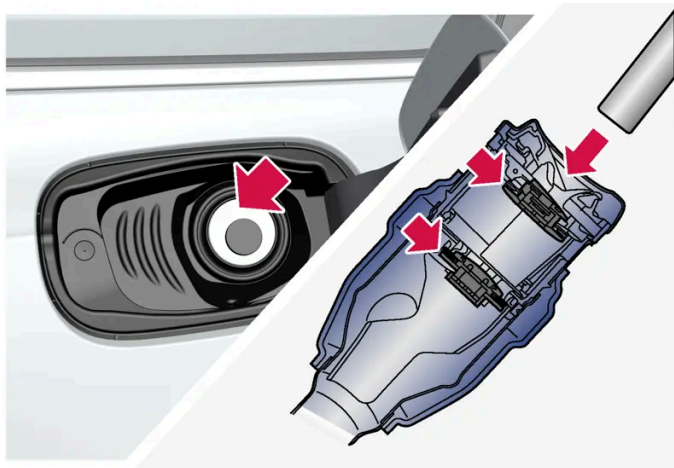

Antes de empezar a repostar, es importante introducir la boquilla del surtidor a través de los dos cierres del tubo de llenado.

Instrucciones para repostar:

1 Apague el vehículo y abra la portezuela del depósito.

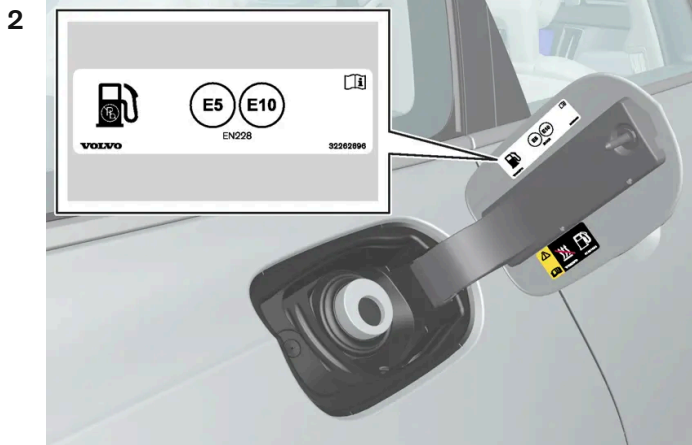

Seleccione el combustible homologado para su uso con el vehículo conforme al identificador^[1] del interior de la portezuela del depósito. Consulte la información relativa a los combustibles homologados y el identificador en el apartado "Gasolina".

3 Inserte la boquilla del surtidor en la abertura de llenado de combustible. El tubo de llenado posee dos tapas con dispositivo de apertura, debiendo la boquilla del surtidor atravesar ambas para iniciar el repostaje.

4 No llene excesivamente el depósito e interrumpa el repostaje al activarse por primera vez el corte automático del surtidor.

➤ El depósito está lleno.

i Nota

Si el depósito se ha llenado en exceso existe un riesgo de desbordamiento en caso de temperatura exterior elevada.

Repostaje de combustible desde bidón de reserva

Al repostar con un bidón de combustible, utilice el embudo guardado en el bloque de gomaespuma ubicado debajo de la trampilla del suelo del compartimento de carga.

1 Abra la tapa del depósito.

2 Inserte el embudo en la abertura de llenado de combustible. El tubo de llenado posee dos tapas con dispositivo de apertura, debiendo el embudo atravesar ambas para iniciar el repostaje.

Se aplica a automóviles con calefactor auxiliar de gasolina*

No utilice nunca el calefactor de combustible cuando el vehículo se encuentra en una estación de servicio.



Letrero en la parte interior de la tapa del depósito.

^[1] Podrá hallar el identificador conforme a la norma CEN EN16942 detrás de la portezuela del depósito y, a más tardar el 12 de octubre de 2018, en los surtidores de combustible correspondientes y sus boquillas en las estaciones de repostaje de toda Europa.

* Opcional/accesorio.

11.10.6. Abrir o cerrar la tapa del depósito

El vehículo debe estar desbloqueado para poder abrir la tapa del depósito ^[1].

- 1 Abra la tapa del depósito con una ligera presión en la sección trasera de la tapa.
- 2 Después de repostar, cierre la tapa ejerciendo una ligera presión.

* Opcional/accesorio.

^[1] Solo la activación y desactivación del cierre con la llave, sin llave* o a través de la aplicación Volvo Cars afectan al estado de la portezuela del depósito.

11.11. Depuración de gases de escape

11.11.1. Filtro de partículas de gasolina

Los automóviles de gasolina están equipados con filtro de partículas^[1] para una depuración más eficaz de los gases de escape.

Al conducir de forma normal, las partículas de los gases de escape se acumulan en el filtro de partículas de gasolina. Bajo condiciones de funcionamiento normales, se produce una regeneración pasiva que hace que las partículas se oxiden y se consuman. De esa forma se vacía el filtro.

Si el automóvil se conduce a baja velocidad o en el caso de repetidos arranques en frío con temperaturas exteriores bajas, puede ser necesario efectuar una regeneración activa. La regeneración del filtro de partículas se produce de forma automática y lleva normalmente de 10 a 20 minutos. Durante la regeneración puede aumentar temporalmente el consumo de combustible.

Conducción de trayectos cortos a baja velocidad con vehículo de gasolina

La capacidad del sistema de depuración de gases de escape se ve afectada por el modo de conducción del automóvil. Conducir distancias variadas y a diferentes velocidades es importante para alcanzar el mejor rendimiento posible desde el punto de vista energético.

La realización frecuente de viajes cortos a baja velocidad (o a baja temperatura ambiental) donde el motor no llega a alcanzar una temperatura operacional normal puede provocar problemas susceptibles de derivar en perturbaciones técnicas que generen un mensaje de advertencia. Si el vehículo se usa sobre todo en tráfico urbano, es importante conducir regularmente también a una mayor velocidad para propiciar la regeneración del sistema de depuración de gases de escape.

- El automóvil debe conducirse en carretera a una velocidad superior a los 70 km/h (44 mph) entre repostaje y repostaje.

^[1] Se aplica a algunas variantes.

11.12. HomeLink

11.12.1. HomeLink[®] *

HomeLink[®] ^[1] ^[2] es un mando a distancia programable integrado en el sistema eléctrico del vehículo.

Puede controlar de forma remota hasta tres dispositivos, por ejemplo, un sistema de apertura de puerta de garaje o un sistema de alarma, permitiendo, por tanto, sustituir los mandos a distancia de estos.

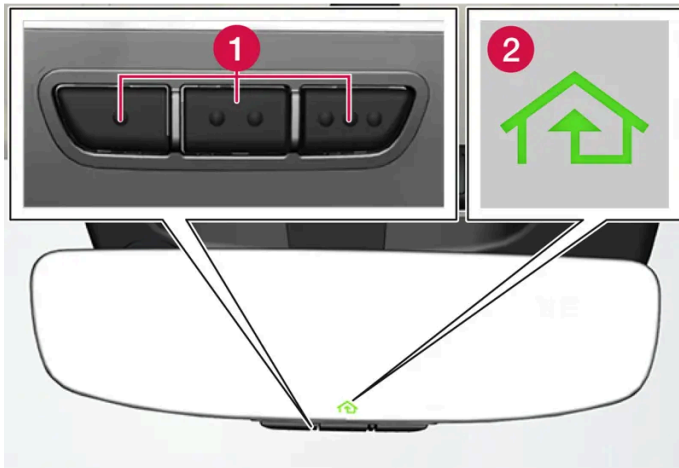

La imagen es esquemática: el diseño puede variar.

- 1 Botones programables
- 2 Luz de indicación

HomeLink® está integrado en el retrovisor interior y consta de tres botones programables y de un indicador luminoso en el espejo del retrovisor.

i Nota

Guarde los mandos a distancia originales para su futura reprogramación (por ejemplo, en el cambio a otro automóvil o para usar en otro vehículo).

Se recomienda también borrar la programación de botones en la venta del automóvil.

Más información

Visite homelink.com o llame al 00 8000 466 354 65 (o bien al número de pago +49 6838 907 277)^[3].

* Opcional/accesorio.

^[1] Algunos mercados.

^[2] HomeLink y el símbolo HomeLink son marcas registradas de Gentex Corporation.

^[3] Observe que, dependiendo del operador, el número gratuito tal vez no esté disponible.

11.12.2. Usar HomeLink® *

Una vez haya programado el HomeLink®^[1], este puede utilizarse en lugar de los diferentes mandos a distancia originales.

Pulse el botón programado. La puerta del garaje, el portal, el sistema de alarma, etc. se activa (puede tardar unos segundos). Si el botón se mantiene pulsado más de 20 segundos, se iniciará la reprogramación. La luz indicadora se enciende o empieza a destellar cuando se pulsa el botón. Los mandos a distancia originales se pueden seguir utilizando junto con el HomeLink[®] si así lo desea.

 **Nota**

Cuando se desconecta el encendido, HomeLink[®] sigue funcionando al menos durante 7 minutos.

 **Nota**

No es posible utilizar HomeLink[®] si el cierre y la alarma* del automóvil se han activado desde el exterior.

 **Advertencia**

- Si se usa HomeLink[®] para manejar la puerta de un garaje o una verja, compruebe que no haya nadie en las proximidades de la puerta o verja durante su movimiento.
- No utilice el HomeLink[®] en puertas de garaje que no tengan un paro de seguridad con retroceso.

* Opcional/accesorio.

[1] Algunos mercados.

11.12.3. Programar HomeLink[®] *

Programa HomeLink[®] [1], restablezca la programación o re programe botones específicos.

Programar

- 1 Oriente el mando a distancia hacia el botón HomeLink[®] a programar y manténgalo a unos 2-8 cm (cerca de 1-3") del botón. No tape la luz de indicación del HomeLink[®].
 - 2 Pulse y mantenga pulsados tanto el botón del mando a distancia como el botón de HomeLink[®] que se va a programar.
 - 3 No suelte los botones hasta que el indicador luminoso pase de parpadear lentamente (aprox. 1 vez por segundo) a parpadear rápidamente (aprox. 10 veces por segundo) o a encenderse con luz fija.
- **Si el botón de indicación se enciende con luz fija:** Indica que la programación ha concluido. Pulse el botón programado 2 veces para activarlo.
- Si el botón de indicación parpadea rápidamente:** El dispositivo a programar con HomeLink[®] probablemente disponga de una función de seguridad que requiere pasos adicionales.

Pruebe a pulsar el botón programado 2 veces para ver si funciona la programación. Si no, continúe con los siguientes pasos.

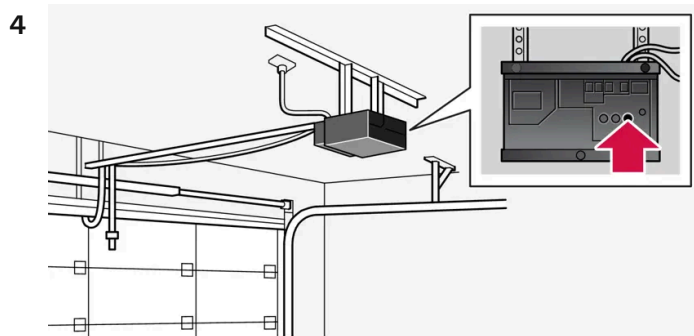

Busque el botón de aprendizaje ^[2] en el receptor de, por ejemplo, la puerta del garaje. Suele estar situado cerca de la sujeción de la antena en el receptor.

5 Pulse y suelte el botón de aprendizaje del receptor una vez.

La programación debe finalizarse en el plazo de 30 segundos después de pulsar el botón.

6 Pulse y suelte el botón de HomeLink[®] que debe programarse. Repita una segunda vez la secuencia de pulsar, mantener pulsado y soltar y, según el modelo del receptor, incluso una tercera vez.

➤ Se ha completado la programación.

i Nota

Algunos mandos a distancia pueden programar mejor HomeLink[®] a una distancia de 15-20 cm aproximadamente (6-12").

Volver a programar un botón concreto

1 Pulse el botón escogido y manténgalo presionado aproximadamente 20 segundos.

2 Cuando el indicador luminoso de HomeLink[®] empiece a parpadear lentamente se puede programar de la forma habitual.

i Nota

Si el botón a reprogramar no se programa con un nuevo dispositivo, volverá a la programación guardada previamente.

Restablecer los botones del HomeLink[®]

Solo pueden restablecerse todos los botones de HomeLink[®] al mismo tiempo. Los botones concretos solo se pueden reprogramar.

- 1 Pulse y mantenga pulsados los botones exteriores de HomeLink® aproximadamente 10 segundos.
- Cuando el indicador luminoso pasa de una luz constante a empezar a parpadear, quiere decir que los botones han quedado restablecidos y que están listos para ser programados de nuevo.

Problemas de programación

Visite homelink.com o llame al 00 8000 466 354 65 (o bien al número de pago +49 6838 907 277)^[3].

* Opcional/accesorio.

^[1] Algunos mercados.

^[2] La denominación y el color del botón varía dependiendo de cada fabricante.

^[3] Observe que, dependiendo del operador, el número gratuito tal vez no esté disponible.

11.12.4. Homologación de HomeLink® *

La homologación de HomeLink®^[1] puede consultarse más abajo.

País/Zona	Homologación
EE.UU. y Canadá	Este dispositivo cumple el apartado 15 de las normas FCC y con la normativa Industry Canada RSS-210. Su utilización debe estar sujeta a las dos siguientes condiciones: (1) Este dispositivo no puede originar interferencias dañinas, y (2) este dispositivo debe aceptar las posibles interferencias que reciba, incluyendo interferencias que puedan causar un funcionamiento no deseado.
Europa	Gentex Corporation declara por la presente que HomeLink® Modelo UAHL5 se ajusta a la Directiva sobre equipos radioeléctricos 2014/53/UE. Bandas de frecuencia dentro de las que el equipo radioeléctrico funciona: <ul style="list-style-type: none">• 433.05MHz-434.79MHz <10mW E.R.P.• 868.00MHz-868.60MHz <25mW E.R.P.• 868.70MHz-868.20MHz <25mW E.R.P.• 869.40MHz-869.65MHz <25mW E.R.P.• 869.70MHz-870.00MHz <25mW E.R.P. Dirección del titular de la licencia: Gentex Corporation, 600 North Centennial Street, Zeeland MI 49464, Estados Unidos

* Opcional/accesorio.

^[1] Algunos mercados.

11.13. Remolque y asistencia en carretera

11.13.1. Remolque

En el remolcaje, el automóvil es arrastrado por otro vehículo con ayuda de un cable de remolque.

Antes de iniciar el remolque, compruebe cuál es el límite máximo de velocidad permitida con un remolque.

Preparativos y remolque

Importante

Con algunas versiones de cajas de cambios no puede abandonarse la posición P si el motor no está en marcha. Contacte con un taller autorizado Volvo para asistencia en el remolcado, o bien solicite ayuda profesional para la recogida.

Importante

Observe que el automóvil siempre debe remolcarse con las ruedas girando hacia adelante.

- No remolque un automóvil con caja de cambios automática a una velocidad superior a 80 km/h (50 mph) ni a una distancia de más de 80 km (50 millas).

Advertencia

- Debe estar conectada la posición de encendido II. En la posición I, todos los airbags están desconectados.
- Mantenga siempre la llave dentro del vehículo cuando este es remolcado.

Advertencia

El servofreno y la servodirección se inhabilitan con el motor apagado. Se precisa una presión unas 5 veces superior sobre el pedal del freno y la dirección se muestra considerablemente más dura de lo habitual.

- 1 Encienda los intermitentes de advertencia del vehículo.
 - 2 Fije el cable de remolque en la anilla.
 - 3 Sitúe el automóvil en la posición de contacto **II**: Gire a la derecha la perilla de arranque sin pisar el pedal del freno y mantenga pulsado el botón durante unos 4 segundos. Suelte a continuación el mando, que volverá automáticamente a su posición inicial.
 - 4 Ponga el selector de marchas en punto muerto y libere el freno de estacionamiento.
Si la tensión de batería es insuficiente no podrá liberarse el freno de estacionamiento. Conecte una batería de refuerzo si la tensión de la batería es demasiado baja.
- El vehículo de arrastre puede iniciar el remolque.

- 5 Conserve tensado el cable de remolque cuando el vehículo que remolca reduce la velocidad manteniendo el pie ligeramente sobre el pedal del freno. Evitará así tirones fuertes.
- 6 Esté preparado para frenar y parar el vehículo.

Arranque con pinzas

No arranque nunca el motor remolcando el automóvil. Utilice una batería de refuerzo si la batería está descargada y el motor no arranca.

! Importante

El catalizador puede resultar dañado al tratar de arrancar el motor remolcando el vehículo.

11.13.2. Montaje y desmontaje de la anilla de remolque

Utilice la anilla de remolque para remolcar. La anilla de remolque se enrosca en un orificio protegido por una tapa en el lado derecho de los parachoques delantero y trasero.

i Nota

Si el vehículo está equipado con enganche para remolque, no tendrá ninguna fijación trasera para la anilla de remolque.

Montaje de la anilla de remolque

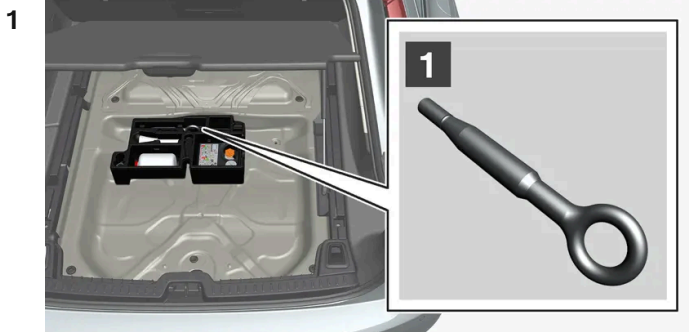

1

Saque la anilla de remolque que está en el taco de gomaespuma situado debajo del suelo en el compartimento de carga.



2

Delante: Retire la tapa de protección - presione sobre la marca con un dedo.

- La tapa gira entorno a su línea central y después puede desprenderse.

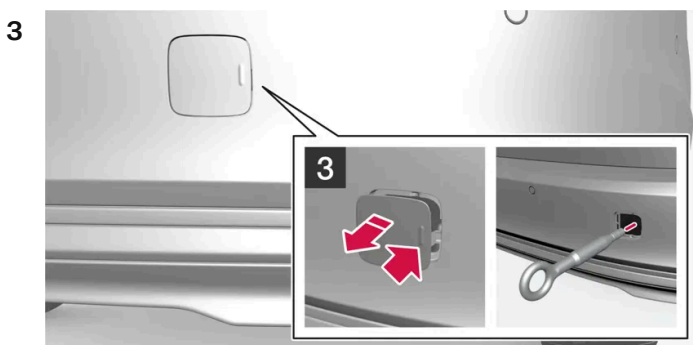

3

Detrás: Retire la tapa de protección – presione sobre la marca con un dedo y al mismo tiempo despliegue el lado opuesto o esquina opuesta.

- La tapa gira entorno a su línea central y después puede desprenderse.

4 Enrosque la anilla de remolque hasta que haga tope.

Gire la anilla hasta que quede bien apretada, por ejemplo, atraviésela con la llave para tornillos de rueda* para hacer palanca.

! Importante

Es importante atornillar debidamente la anilla de remolque hasta que haga tope.

A considerar antes de utilizar la anilla de remolque

- La anilla de remolque puede utilizarse para subir el automóvil a un vehículo grúa con caja. La posición y altura libre sobre el suelo del automóvil determinarán si es o no posible.
- Si la inclinación de la rampa del vehículo grúa es excesiva o la altura libre bajo el automóvil es insuficiente, este puede resultar dañado si se intenta subir con ayuda de la anilla de remolque.
- Eleve en caso necesario el vehículo utilizando el elevador de la grúa, no utilice la anilla de remolque.

El contenido de este manual representa el estado del manual del usuario en el momento de su impresión y puede que no sea completamente válido en un futuro. Para obtener más información, consulte la primera página del aviso de descargo de responsabilidad completo.

 **Advertencia**

Está prohibido permanecer detrás de la grúa cuando se sube el automóvil a la camilla.

 **Importante**

La anilla de remolque sólo está prevista para remolcar por la carretera, no para rescatar vehículos atascados o caídos a la cuneta. Solicite asistencia profesional para este tipo de operaciones.

Desmontar la anilla de remolque

- 1 Desenrosque la anilla de remolque tras su utilización y vuelva a colocarla en el bloque de gomaespuma.
Finalice colocando la tapa de protección en el parachoques.

* Opcional/accesorio.

11.13.3. Servicio de grúa

Al transportar el automóvil, este se desplaza con la ayuda de otro vehículo.

Solicite asistencia profesional para este tipo de operaciones.

La anilla de remolque puede utilizarse para subir el automóvil a un vehículo grúa con caja.

Si el vehículo está equipado con suspensión neumática*, esta debe desconectarse antes de elevarlo. Desconecte la función en la pantalla central.

- 1 Pulse .
- 2 Seleccione **Conducción**.
- 3 Seleccione activar o desactivar la suspensión.

La posición del vehículo y su altura libre sobre el suelo determina si es posible subir el vehículo a la caja de un camión. Si la inclinación de la rampa del vehículo grúa es excesiva o la altura libre sobre el suelo del automóvil es insuficiente, el vehículo puede sufrir daños en el intento de subirlo. En ese caso, el vehículo debe elevarse con el equipo de izado de la grúa.

 **Advertencia**

Está prohibido permanecer detrás de la grúa cuando se sube el automóvil a la camilla.

 **Importante**

La anilla de remolque sólo está prevista para remolcar por la carretera, **no** para rescatar vehículos atascados o caídos a la cuneta. Solicite asistencia profesional para este tipo de operaciones.

 **Importante**

Observe que, al transportar el automóvil con grúa, las ruedas deben girar siempre hacia adelante.

Los vehículos con tracción total* transportados en grúa con las ruedas delanteras elevadas no deben trasladarse a una velocidad por encima de 70 km/h (40 mph) ni a una distancia superior a 50 km (30 miles).

* Opcional/accesorio.

11.13.4. Modo de seguridad

El modo de seguridad es una función de seguridad que se activa cuando existe la posibilidad de que una colisión haya dañado una función importante del automóvil como, por ejemplo, los conductos de combustible o los sensores de alguno de los sistemas de seguridad o del sistema de frenos.

Si el automóvil ha sufrido una colisión, en la pantalla del conductor puede aparecer el texto **Modo de seguridad ver manual propietario** junto con un símbolo de advertencia, si la pantalla no ha sufrido daños y el sistema eléctrico del automóvil sigue funcionando. La aparición de este mensaje significa que ha disminuido la funcionalidad del vehículo.

 **Advertencia**

No intente volver a arrancar el automóvil en ninguna circunstancia si huele a combustible cuando aparece el mensaje **Modo de seguridad ver manual propietario** en la pantalla del conductor. Salga inmediatamente del vehículo.

Si el automóvil se halla en modo de seguridad es posible intentar restablecer el sistema para arrancar y desplazar el automóvil un trayecto corto, por ejemplo, si se encuentra en un lugar peligroso para el tráfico.

 **Advertencia**

No intente reparar el automóvil o reponer los componentes electrónicos después de que el vehículo haya estado en el modo de seguridad. Esto puede ocasionar lesiones en personas o que el automóvil no funcione de forma normal. Volvo recomienda que confíe a un taller autorizado Volvo el control y restablecimiento del automóvil después de que haya aparecido el texto **Modo de seguridad ver manual propietario**.

 **Advertencia**

No está permitido remolcar el automóvil cuando se ha activado el modo de seguridad. Haga transportarlo en grúa. Volvo recomienda transportar el automóvil a un taller autorizado Volvo.

11.13.5. Arrancar y desplazar el vehículo en modo de seguridad

Si el automóvil se halla en modo de seguridad es posible intentar restablecer el sistema para arrancar y desplazar el automóvil un trayecto corto, por ejemplo, si se encuentra en un lugar peligroso para el tráfico.

Restablecer y arrancar el automóvil tras el modo de seguridad

- 1 Compruebe los daños generales del automóvil y que no haya escapado combustible. No debe haber tampoco olor a combustible.

Si se trata de daños menores, y se ha comprobado que no hay pérdidas de combustible, se puede intentar arrancar.

 **Advertencia**

No intente volver a arrancar el automóvil en ninguna circunstancia si huele a combustible cuando aparece el mensaje **Modo de seguridad ver manual propietario** en la pantalla del conductor. Salga inmediatamente del vehículo.

- 2 Apague el vehículo de forma manual.
 - 3 Después trate de arrancar el automóvil.
- El sistema electrónico del vehículo realiza un control del sistema e intenta después restituirse a su estado normal.

 **Importante**

Si sigue mostrándose en la pantalla el mensaje **Modo de seguridad ver manual propietario**, el automóvil no debe conducirse ni remolcarse sino llevarse en grúa. La existencia de daños ocultos puede hacer que resulte imposible maniobrar el vehículo, aunque éste parezca operativo.

Desplazar el vehículo en modo de seguridad

- 1 Si en la pantalla del conductor aparece el mensaje **The car is now in normal mode** después del intento de arranque, se puede desplazar el automóvil con cuidado, por ejemplo, si se encuentra en un lugar peligroso para el tráfico.

El contenido de este manual representa el estado del manual del usuario en el momento de su impresión y puede que no sea completamente válido en un futuro. Para obtener más información, consulte la primera página del aviso de descarga de responsabilidad completo.

2 No conduzca el automóvil más de lo necesario.

 **Advertencia**

No está permitido remolcar el automóvil cuando se ha activado el modo de seguridad. Haga transportarlo en grúa. Volvo recomienda transportar el automóvil a un taller autorizado Volvo.

11.14. Amortiguación

11.14.1. Control de nivel* y amortiguación

El control de nivel y la amortiguación se regulan automáticamente en el vehículo.

Con el control de nivel trasero, el vehículo mantiene la misma altura en la parte trasera durante la conducción, independientemente de la carga.

Amortiguación (Four-C)*

En los vehículos dotados de Four-C, la amortiguación se ajusta para aumentar la comodidad todo lo posible y se regula de forma continua en función de la superficie de la calzada, la aceleración del vehículo, el uso de los frenos y la toma de curvas.

Estacionamiento ^[1]

Al estacionar, asegúrese de que haya suficiente sitio encima y debajo del vehículo, puesto que la altura libre sobre el suelo del automóvil puede variar en función de la temperatura ambiente, la carga del vehículo y el uso del modo de carga.







El nivel también puede reajustarse después de que el automóvil lleve aparcado un rato. Ello sucede para compensar posibles modificaciones de la altura que pueden tener lugar a causa de cambios de temperatura en la suspensión neumática cuando el automóvil se enfría.

Transporte

Al transportar el vehículo en barco, tren o camión, el vehículo debe amarrarse en los neumáticos y no en otros componentes del chasis. Durante el transporte pueden producirse alteraciones del control de nivel, lo que puede afectar su amarre.

Símbolos y mensajes

Si se produce algún fallo en el control de nivel aparece un mensaje en la pantalla del conductor.

Símbolo	Mensaje	Significado
	Suspensión desactivada por el usuario	El usuario ha desactivado manualmente la regulación de nivel activa.
	Suspensión prestaciones reducidas temporalmente	La capacidad de la regulación de nivel activa se ha reducido temporalmente debido a una utilización intensiva del sistema.
	Suspensión Revisión necesaria	Se ha producido una avería. Acuda a un taller ^[2] lo antes posible.
	Pare de manera segura Avería suspensión	Se ha producido una avería crítica. El automóvil reduce drásticamente su rendimiento de conducción. Deténgase de forma segura. Haga que remolquen el vehículo a un taller ^[2] si el mensaje aparece con el automóvil detenido.
	Reduzca velocidad Suspensión demasiado alta	Se ha producido una avería. El automóvil reduce su rendimiento de conducción. Disminuya la velocidad hasta que desaparezca el símbolo. Contacte con un taller ^[2] si el mensaje aparece con el automóvil detenido.
	Suspensión Ajuste automático del nivel del vehículo	La regulación del nivel del eje trasero del automóvil hasta la altura fijada está en curso.

* Opcional/accesorio.

^[1] Se aplica a vehículos con suspensión neumática

^[2] Recomendamos los servicios de un taller autorizado Volvo.

11.15. Control de nivel

11.15.1. Control de nivel* y amortiguación

El control de nivel y la amortiguación se regulan automáticamente en el vehículo.

Con el control de nivel trasero, el vehículo mantiene la misma altura en la parte trasera durante la conducción, independientemente de la carga.

Amortiguación (Four-C)*

En los vehículos dotados de Four-C, la amortiguación se ajusta para aumentar la comodidad todo lo posible y se regula de forma continua en función de la superficie de la calzada, la aceleración del vehículo, el uso de los frenos y la toma de curvas.

Estacionamiento^[1]

Al estacionar, asegúrese de que haya suficiente sitio encima y debajo del vehículo, puesto que la altura libre sobre el suelo del automóvil puede variar en función de la temperatura ambiente, la carga del vehículo y el uso del modo de carga.







El nivel también puede reajustarse después de que el automóvil lleve aparcado un rato. Ello sucede para compensar posibles modificaciones de la altura que pueden tener lugar a causa de cambios de temperatura en la suspensión neumática cuando el automóvil se enfría.

Transporte

Al transportar el vehículo en barco, tren o camión, el vehículo debe amarrarse en los neumáticos y no en otros componentes del chasis. Durante el transporte pueden producirse alteraciones del control de nivel, lo que puede afectar su amarre.

Símbolos y mensajes

Si se produce algún fallo en el control de nivel aparece un mensaje en la pantalla del conductor.

Símbolo	Mensaje	Significado
	Suspensión desactivada por el usuario	El usuario ha desactivado manualmente la regulación de nivel activa.
	Suspensión prestaciones reducidas temporalmente	La capacidad de la regulación de nivel activa se ha reducido temporalmente debido a una utilización intensiva del sistema.
	Suspensión Revisión necesaria	Se ha producido una avería. Acuda a un taller ^[2] lo antes posible.
	Pare de manera segura Avería suspensión	Se ha producido una avería crítica. El automóvil reduce drásticamente su rendimiento de conducción. Deténgase de forma segura. Haga que remolquen el vehículo a un taller ^[2] si el mensaje aparece con el automóvil detenido.
	Reduzca velocidad Suspensión demasiado alta	Se ha producido una avería. El automóvil reduce su rendimiento de conducción. Disminuya la velocidad hasta que desaparezca el símbolo. Contacte con un taller ^[2] si el mensaje aparece con el automóvil detenido.
	Suspensión Ajuste automático del nivel del vehículo	La regulación del nivel del eje trasero del automóvil hasta la altura fijada está en curso.

* Opcional/accesorio.

^[1] Se aplica a vehículos con suspensión neumática

^[2] Recomendamos los servicios de un taller autorizado Volvo.

11.16. Problemas de funcionamiento

Las anomalías operativas y divergencias percibidas respecto al funcionamiento normal del automóvil pueden deberse a un fallo o a las circunstancias específicas de ese momento.

Algunas funciones presentan limitaciones en situaciones específicas y requieren el cumplimiento de ciertos requisitos para funcionar debidamente. La pantalla del conductor y la pantalla central pueden mostrar mensajes para informar sobre situaciones de este tipo.

Amplíe la información sobre la detección de fallos y sobre las limitaciones de las distintas funciones en los artículos citados un poco más adelante.

Si el vehículo no está operativo

Active las luces de emergencia si el vehículo se para de forma no deseada en un lugar de mucho tráfico. Piense en la seguridad, retire si es posible el vehículo de un lugar peligroso para el tráfico. Póngase un chaleco reflectante y coloque después el triángulo-

lo de peligro para avisar a tiempo a otros usuarios de la vía pública. Solicite asistencia en carretera si no se puede subsanar la causa sobre el terreno.

11.17. Accidente de tráfico

Si el automóvil se ha visto envuelto en un accidente, active las luces de emergencia y, si es posible, retire el vehículo de ubicaciones peligrosas para el tráfico.

No intente volver a arrancar el vehículo si huele a combustible al mostrar la pantalla del conductor el mensaje **Modo de seguridad ver manual propietario**. En ese caso, ¡salga del vehículo lo antes posible!

Llame al servicio de rescate y de asistencia en carretera si es necesario.

Dependiendo del equipamiento del automóvil, el propio vehículo puede identificar un accidente y ponerse en contacto con el centro de emergencias más cercano. Si el automóvil no dispone de Volvo Assistance* se aplica una normativa europea, la Pan-European eCall, que proporciona acceso a la alarma de colisión automática y a servicios de urgencia en situaciones de emergencia^[1].

- Piense en la seguridad al salir del vehículo!
- Utilice un chaleco reflectante y coloque el triángulo de peligro para avisar a otros usuarios de la vía pública.

En caso de atropello de un animal

Tenga cuidado. Los animales heridos pueden sentirse acorralados y defenderse.

Llame a la policía para solicitarle ayuda con el sacrificio del animal si este presenta lesiones graves, o apartarlo de la calzada para evitar que constituya un peligro para otros usuarios de la vía pública.

* Opcional/accesorio.

^[1] Algunos mercados.

12. Sonido, multimedia e Internet

12.1. Radio

12.1.1. Radio *

Se pueden escuchar canales tanto FM como DAB.



La radio puede operarse a través de la pantalla central, el teclado del volante o mediante control por voz.



Google Play incluye varias aplicaciones de radio para descargar.

Vinculación entre DAB y FM

Esta función permite cambiar de una emisora FM o DAB con una recepción nula o deficiente a la misma emisora en otro grupo de emisoras (conjunto) con una mejor recepción, dentro de DAB y/o entre DAB y FM. Admite DAB a DAB, DAB a FM y FM a DAB. La vinculación puede activarse dentro de la configuración de la aplicación de radio.

Clasificación

Cuando se activa la vinculación DAB/FM, la lista de canales solo incluye aquellos canales con buena recepción y se eliminan los duplicados con una mala recepción, independientemente de si es una emisión FM o DAB. Cuando no se activa la vinculación DAB/FM, los canales DAB y FM se ubican en sus pestañas respectivas.

Comandos rápidos

Al usar la aplicación se podrá controlar también mediante comandos rápidos en la vista inicial.

Mensajes de radio ^[1]

Dentro de la configuración de la aplicación de radio pueden configurarse varios tipos de mensaje de radio, por ejemplo, noticias de tráfico o comunicados importantes a la ciudadanía.

* Opcional/accesorio.

^[1] Algunos mercados.

12.1.2. Activar la radio *

La aplicación de radio puede iniciarse a través de la pantalla central o mediante control por voz.

Ejecución desde la pantalla central



Ejecute la aplicación de radio desde la vista inicial^[1] o de aplicaciones .

2 Seleccione la emisora de radio deseada en la lista de canales de radio disponibles o en los favoritos.

Ejecución con control por voz

También puede iniciarse la radio FM mediante control por voz indicando una frecuencia^[2].

* Opcional/accesorio.

^[1] Puede accederse a esta aplicación desde la vista inicial si se encuentra entre las aplicaciones de uso más reciente.

^[2] En el control por voz solo pueden especificarse las frecuencias FM, no los nombres de las emisoras.

12.1.3. Radio RDS *

RDS (Radio Data System) hace que la radio cambie automáticamente a la emisora con la señal más potente. RDS permite obtener información de tráfico y buscar determinados tipos de programación.

RDS vincula varias emisoras FM en una red común. Una emisora de FM de una red de este tipo transmite información que proporciona a una radio RDS las siguientes funciones:

- Cambio automático a una emisora más potente si la recepción en la zona es deficiente.
- Búsqueda de programas preferidos, por ejemplo tipos de programa o información de tráfico.
- Recepción de datos de texto sobre el programa de radio transmitido.

 **Nota**

Algunas emisoras de radio no emplean RDS, o bien sólo una parte de las funciones de dicho sistema.

Cuando se transmiten noticias o informaciones de tráfico, la radio puede cambiar de emisora y la fuente de sonido puede interrumpirse. La radio vuelve a la anterior fuente de sonido y volumen cuando deja de emitirse la programación ajustada.

* Opcional/accesorio.

12.1.4. Programar favoritos de radio *

Puede añadir una emisora de radio a la lista de favoritos de radio almacenada como pestaña propia en la aplicación de radio.

Favoritos de radio

Para guardar emisoras de radio en su lista de favoritos, proceda como sigue:

- 1 Abra la aplicación de radio desde la vista inicial o de aplicaciones.
- 2 Pulse en la estrella ☆ junto a la emisora que desea agregar a la lista de favoritos de radio. La estrella se rellena de color azul para confirmar la selección.
 - La emisora de radio es añadida a la lista de favoritos.

Los canales DAB se sitúan en orden alfabético en la parte superior, seguidos de los canales FM ordenados por frecuencia.

Para borrar una emisora de radio de la lista de favoritos, vuelva a pulsar la estrella. El color de relleno azul desaparece para confirmar que se ha eliminado la emisora de radio de la lista de favoritos.

También se pueden marcar y desmarcar los favoritos a través de la vista En reproducción a la que se accede expandiendo el campo En reproducción a modo de pantalla completa.

* Opcional/accesorio.

12.2. Reproductor de medios

12.2.1. Bluetooth Media Player

Si se conecta al vehículo un teléfono u otro dispositivo a través de Bluetooth podrán reproducirse medios desde los mismos en Bluetooth Media Player.



Ejecute la aplicación Bluetooth Media Player desde la vista inicial o la vista de aplicaciones . Al usar la aplicación se podrá controlar también mediante comandos rápidos en la vista inicial.

El contenido de este manual representa el estado del manual del usuario en el momento de su impresión y puede que no sea completamente válido en un futuro. Para obtener más información, consulte la primera página del aviso de descargo de responsabilidad completo.

 **Nota**

Para transmitir contenido multimedia desde un teléfono a través de Bluetooth se requiere activar primero Bluetooth Media Player.

Además, se pueden descargar en el automóvil otras aplicaciones de terceros para la reproducción de medios.

Activación de Bluetooth Media Player mediante control por voz

También se puede controlar el reproductor multimedia mediante el control por voz.

12.3. Teléfono

12.3.1. Conexión del teléfono

12.3.1.1. Conectar un teléfono al automóvil

Conecte un teléfono al automóvil con Bluetooth para, por ejemplo, realizar llamadas, enviar y recibir mensajes y reproducir multimedia.

Busca de teléfono de vehículo

Active Bluetooth en el teléfono y controle en configuración/ajustes que el teléfono sea visible para otras unidades.

- 1 Si todavía no hay ningún teléfono conectado, pulse \oplus . En otro caso vaya a ajustes  en la parte inferior de la pantalla central y pulse a continuación **Conectividad y Bluetooth**. Si el teléfono no está ya en la lista ^[1], seleccione **Emparejar nuevo dispositivo**.
 - Se muestra una lista de los dispositivos Bluetooth disponibles. La lista se va actualizando conforme se van detectando nuevos dispositivos.
- 2 Pulse el nombre del teléfono que debe conectarse.
- 3 Compruebe que el código numérico especificado en el automóvil coincida con el del teléfono y confirme en ese caso.
- 4 En el teléfono, seleccione aceptar o rechazar posibles opciones para los contactos y mensajes del teléfono.
 - El teléfono se conecta de manera predeterminada como dispositivo multimedia y telefónico ^[2].
- 5 Pulse **Finalizado**.

Nota

- En algunos teléfonos, debe activarse la función de mensajes.
- Si en el automóvil no se muestran la lista de contactos y los mensajes a pesar de que la función se ha activado, desconecte el teléfono y vuélvalo a conectar.
- Todos los teléfonos no son completamente compatibles y no pueden mostrar contactos y mensajes en el automóvil.

Nota

Si se actualiza el sistema operativo del teléfono, el emparejamiento puede cortarse. Borre en ese caso el teléfono del vehículo y vuelva a emparejarlo.

^[1] Los teléfonos que han estado conectados anteriormente son directamente visibles bajo Bluetooth y entonces pueden seleccionarse allí.

^[2] Es posible seleccionar posteriormente la unidad de telefonía y/o multimedia que vaya a utilizarse, por ejemplo si un pasajero quiere usar su teléfono como unidad multimedia para reproducir música.

12.3.1.2. Desconectar un teléfono conectado con Bluetooth

Es posible desconectar un teléfono conectado por Bluetooth y entonces dejará de estar conectado al automóvil.

- Cuando el teléfono está fuera del alcance del automóvil, este se desconecta de forma automática. Si la desconexión se produce durante una llamada, se podrá continuar con la conversación telefónica.
- También es posible desconectar el teléfono desactivando manualmente el Bluetooth.

Desconectar a través de la pantalla central

- 1 Pulse en  en la parte inferior de la pantalla.
- 2 Pulse **Conectividad**.
- 3 En **Bluetooth**, presione en la fila del nombre del teléfono para desconectar tanto telefonía como multimedia.
 - > El teléfono dejará de estar conectado al automóvil.

También se puede elegir si se desea conectar el teléfono solo como dispositivo telefónico o multimedia pulsando en el icono correspondiente.

12.3.1.3. Alternar entre teléfonos conectados con Bluetooth

Es posible alternar entre varios teléfonos conectados por Bluetooth.

Puede hacerse abriendo la aplicación del teléfono y pulsando .

También es posible alternar entre teléfonos obrando del siguiente modo.

- 1 Pulse en  en la parte inferior de la pantalla.
- 2 Pulse **Conectividad**.
- 3 En **Bluetooth**, pulse el nombre del teléfono que deba conectarse.
- 4 Seleccione si va a usarse tanto para telefonía como para multimedia.

12.3.1.4. Borrar dispositivos conectados por Bluetooth

Es posible borrar, por ejemplo, teléfonos de la lista de dispositivos Bluetooth registrados.

- 1 Pulse en  en la parte inferior de la pantalla.

- 2 Pulse **Conectividad**.
 - 3 Bajo **Bluetooth**, pulse sobre la flecha situada después del nombre del teléfono.
 - 4 Pulse **Desvincular dispositivo**.
- El teléfono ya no está registrado en el automóvil.

12.3.2. Apple CarPlay

12.3.2.1. Apple[®] CarPlay[®] *



CarPlay^[1] le permite escuchar música, llamar por teléfono, recibir instrucciones de conducción, enviar y recibir mensajes y utilizar Siri[®], todo ello mientras se mantiene concentrado en la conducción.

CarPlay es compatible con dispositivos iPhone[®]^[2] específicos. Si el vehículo aún no admite CarPlay, este puede instalarse a posteriori. Póngase en contacto con un concesionario Volvo para instalar CarPlay.

El sitio web de Apple contiene información sobre aplicaciones admitidas y dispositivos iPhone compatibles: www.apple.com/ios/carplay/ [<https://www.apple.com/ios/carplay/>]. Obsérvese que Volvo no es responsable del contenido de CarPlay.

En el uso de la navegación por mapa a través de CarPlay se muestra la guía en la pantalla del conductor. Debe haber activa una descripción de ruta para visualizar el mapa.

Si se inicia la navegación a través de CarPlay, se cerrarán los posibles itinerarios en curso generados por el sistema propio del automóvil.

Las aplicaciones de CarPlay pueden controlarse a través de la pantalla central, su dispositivo iPhone o con el teclado derecho del volante. Las aplicaciones se pueden controlar mediante la voz con Siri. Mantenga pulsado el botón  en el volante para iniciar el control por voz con Siri y púlselo brevemente para activar el control por voz del vehículo. Si Siri se corta demasiado pronto, mantenga pulsado el botón  en el volante.

* Opcional/accesorio.

^[1] La disponibilidad puede variar según el mercado.

^[2] Apple, CarPlay, iPhone y Siri son marcas registradas propiedad de Apple Inc.

12.3.2.2. Utilización de Apple[®] CarPlay[®] *

Para utilizar CarPlay^[1] deberá tener activado el control por voz Siri[®] en su iPhone[®] ^[2]. Además, el dispositivo debe contar con una conexión a internet para poder operar todas las funciones.

Conectar un iPhone y ejecutar CarPlay

Nota

CarPlay solo puede utilizarse si Bluetooth está desconectado en el automóvil. Por lo tanto, si tiene un teléfono o un reproductor de multimedia conectados al vehículo mediante Bluetooth, estos no estarán disponibles cuando está activo CarPlay.

- 1 Conecte un iPhone compatible con CarPlay a la entrada USB con el marco blanco^[3]. Si se ha usado anteriormente CarPlay desde el teléfono, se abrirá CarPlay de forma automática.
 - CarPlay se abre y se muestran las aplicaciones compatibles.
- 2 Si es la primera vez que se conecta el teléfono, lea y acepte las condiciones de conexión.
 - CarPlay se abre y se muestran las aplicaciones compatibles.
- 3 Pulse la aplicación que desee.
 - Se inicia la aplicación.

CarPlay se ejecutará en segundo plano si se inicia otra aplicación. Para volver a mostrar CarPlay: Pulse en la aplicación CarPlay dentro de la vista de aplicaciones.

* Opcional/accesorio.

^[1] La disponibilidad puede variar según el mercado.

^[2] Apple, CarPlay, iPhone y Siri son marcas registradas propiedad de Apple Inc.

^[3] Se requiere un cable USB-C a Lightning.

12.3.2.3. Consejos para la utilización de Apple[®] CarPlay[®] *

A continuación encontrará consejos que le pueden resultar útiles a la hora de utilizar CarPlay[®] ^[1].

- Actualice su iPhone[®] ^[2] con la última versión del sistema operativo iOS y compruebe que las aplicaciones están actualizadas.
- En caso de problemas con CarPlay, desconecte su dispositivo iPhone del puerto USB y vuelva a conectarlo. Si no da resultado, pruebe a cerrar en el dispositivo la aplicación que no funciona y vuelva a iniciar dicha aplicación, o cierre todas las aplicaciones y reinicie el dispositivo.
- Gracias a Siri[®] es posible escribir/dictar mensajes y que se lean en voz alta. La lectura en voz alta y el dictado de mensajes se realiza en el idioma que se ha seleccionado en los ajustes de Siri. Cuando se escriben/dictan mensajes no aparece ningún texto en la pantalla central, sino que el texto aparece en su dispositivo iPhone.

El contenido de este manual representa el estado del manual del usuario en el momento de su impresión y puede que no sea completamente válido en un futuro. Para obtener más información, consulte la primera página del aviso de descarga de responsabilidad completo.

- Si el dispositivo está conectado al automóvil mediante Bluetooth, la conexión se interrumpirá cuando se utilice CarPlay.
- CarPlay solo funciona con iPhone.

 **Nota**

La disponibilidad y el funcionamiento pueden variar según el mercado.

* Opcional/accesorio.

^[1] La disponibilidad puede variar según el mercado.

^[2] Apple, CarPlay, iPhone y Siri son marcas registradas propiedad de Apple Inc.

12.3.3. Android Auto



12.3.3.1. Android Auto[®] *

Android Auto[®] ^[1] le permite escuchar música, realizar llamadas telefónicas, recibir indicaciones de conducción y usar aplicaciones específicas para el vehículo desde un dispositivo Android ^[2]. Android Auto es compatible con determinados dispositivos Android.

Encontrará información sobre aplicaciones admitidas y dispositivos Android compatibles en www.android.com/auto/ [\[https://www.android.com/auto/\]](https://www.android.com/auto/). Para aplicaciones de terceros, consulte Google Play. Tenga en cuenta que Volvo no se responsabiliza del contenido de Android Auto.

En el uso de la navegación por mapa a través de Android Auto se muestra la guía en la pantalla del conductor. Debe haber activa una descripción de ruta para visualizar el mapa.

Si se inicia la navegación a través de Android Auto, se cerrarán los posibles itinerarios en curso generados por el sistema propio del automóvil.

Las aplicaciones de Android Auto pueden controlarse a través de la pantalla central, su dispositivo Android o con el teclado derecho del volante. Las aplicaciones se pueden controlar por voz con el Asistente de Google. Mantenga pulsado el botón «» en el volante para iniciar el control por voz con Android Auto y púlselo brevemente para activar el control por voz del vehículo. Si Android Auto se corta demasiado pronto, mantenga pulsado el botón «» en el volante.

* Opcional/accesorio.

^[1] La disponibilidad puede variar según el mercado.

^[2] Google[®], Android[®], Android Auto[®] y el Asistente de Google son marcas registradas de Google.

12.3.3.2. Utilización de Android Auto[®] *

Para usar Android Auto[®] [1], dicha aplicación debe estar instalada en el dispositivo Android[®]. El aparato precisa asimismo de una conexión a internet a fin de operar todas las funciones.

Conectar un dispositivo Android y ejecutar Android Auto

- 1 Conecte un dispositivo Android compatible con Android Auto al puerto USB con el marco blanco [2]. Si se ha usado anteriormente Android Auto desde el teléfono, se abrirá Android Auto de forma automática.
- 2 Si es la primera vez que se conecta el teléfono, lea y acepte las condiciones de conexión.
 - Android Auto se abre y se muestran las aplicaciones compatibles.
- 3 Pulse la aplicación que desee.
 - Se inicia la aplicación.

Android Auto se ejecutará en segundo plano si se inicia otra aplicación. Para volver a mostrar Android Auto: Pulse en la aplicación Android Auto dentro de la vista de aplicaciones.

* Opcional/accesorio.

[1] La disponibilidad puede variar según el mercado.

[2] Se requiere un cable USB-C a Lightning.

12.3.3.3. Consejos para la utilización de Android Auto[®] *

A continuación encontrará consejos que le pueden resultar útiles a la hora de utilizar Android Auto[®] [1].

- Actualice su Android[®] [2] con la última versión del sistema operativo Android y compruebe que las aplicaciones están actualizadas.
- En caso de problemas con Android Auto, desconecte su dispositivo Android del puerto USB y vuelva a conectarlo. Si no da resultado, pruebe a cerrar en el dispositivo la aplicación que no funciona y vuelva a iniciar dicha aplicación, o cierre todas las aplicaciones y reinicie el dispositivo.
- Con ayuda del Asistente de Google se puede escribir, dictar o leer mensajes en voz alta.
- Android Auto solo funciona con dispositivos Android.

Nota

La disponibilidad y el funcionamiento pueden variar según el mercado.



* Opcional/accesorio.

[1] La disponibilidad puede variar según el mercado.

[2] Google®, Android®, Android Auto® y el Asistente de Google son marcas registradas de Google.

12.3.4. Conexión a Internet con Bluetooth

Establezca una conexión a internet a través de Bluetooth mediante uso compartido de internet desde un teléfono.

- 1 Asegúrese de que el teléfono cuenta con la opción de compartir Internet y que dicha función está activada.
 - 2 Conecte un teléfono al vehículo mediante Bluetooth. Vaya a ajustes  en la parte inferior de la pantalla central, pulse luego **Conectividad** y seleccione **Bluetooth**.
 - 3 Si el teléfono se ha conectado anteriormente, pulse en  en el dispositivo que desee usar. De lo contrario, elija primero **Emparejar nuevo dispositivo**.
 - 4 Acepte la conexión a través del mensaje mostrado.
- > El vehículo se conecta a internet.

Nota

El teléfono y el operador de la red deben poder ofrecer la función de uso compartido de internet (distribución de la conexión a internet) y la suscripción debe incluir el tráfico de datos.

12.3.5. Teléfono

Se puede conectar inalámbricamente un teléfono con Bluetooth al vehículo.

Una vez que el teléfono se ha conectado al automóvil y se ha vinculado como dispositivo telefónico, se podrán realizar llamadas, enviar/recibir mensajes y reproducir medios de manera inalámbrica.

El teléfono se maneja con la pantalla central y también parcialmente mediante control por voz.

12.3.6. Gestionar contactos

Al conectar un teléfono al automóvil se pueden manejar los contactos directamente en la pantalla central.

Conectando un teléfono al automóvil con Bluetooth y seleccionando este como dispositivo telefónico se mostrarán los contactos en la aplicación de teléfono dentro de una pestaña propia.

Antes de poder presentar los contactos en el automóvil deberá aprobarse en el teléfono la compartición de contactos.

Navegue por los contactos deslizando el dedo arriba y abajo.

Se pueden mostrar en el automóvil los favoritos del teléfono.^[1]

Los contactos no se muestran

La carga de los contactos puede requerir un poco de tiempo. Si ha transcurrido un momento y aún no aparecen, pruebe a desconectar y volver a conectar el teléfono.

Nota



No todos los teléfonos son totalmente compatibles con el automóvil. En este caso no podrán mostrarse los contactos en el vehículo.

^[1] Algunos teléfonos no pueden sincronizar favoritos. En ese caso podrán añadirse de forma manual al automóvil.

12.3.7. Controlar llamadas de teléfono

Conectando el teléfono al automóvil por Bluetooth podrá realizar y recibir llamadas. El teléfono debe estar conectado como dispositivo telefónico.



Llamar desde la aplicación de teléfono

- 1 Abra la aplicación de teléfono desde la vista inicial o de aplicaciones .
- 2 Seleccione un contacto desde **Favoritos**, **Recientes** o **Contactos**. También tiene la opción de marcar un número de teléfono con el teclado.
- 3 Pulse en el contacto para llamar.
- 4 Pulse  para finalizar la llamada.

También se pueden realizar llamadas mediante el control por voz.

Recibir llamadas

Las llamadas telefónicas entrantes se muestran y gestionan a través de la pantalla central.

- 1 Pulse  o  para contestar o rechazar una llamada.
- 2 Pulse  para finalizar la llamada.

Recibir una nueva llamada durante otra en curso

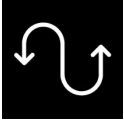

Si entra una nueva llamada durante una llamada en curso, la nueva podrá atenderse a través de la pantalla central. La llamada original se aparcará al responderse a la llamada entrante. Alterne entre llamadas pulsando el símbolo correspondiente.

Apagar el micrófono



Pulse el símbolo del micrófono para apagar el micrófono. El interlocutor no oirá lo que se dice en el automóvil.

Alternar entre los altavoces del vehículo y del teléfono

Pulse **Automóvil****Teléfono** para cambiar el sonido entre los altavoces del automóvil y del teléfono.

Usar el teclado durante una llamada activa

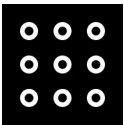

Si necesita usar el teclado durante una llamada, puede abrirlo pulsando en su símbolo en la pantalla central. Para salir de la vista del teclado y regresar a la de Llamadas, vuelva a pulsar el mismo símbolo.

Llamadas perdidas

Las llamadas perdidas se muestran en la vista inicial, la cual también permite devolver las llamadas. Las llamadas perdidas aparecen también en la vista de notificaciones, en la parte superior de la pantalla central.

12.3.8. Gestionar mensajes de texto

Con el teléfono conectado al automóvil se pueden recibir y enviar mensajes de texto en forma de SMS.

Para gestionar mensajes de texto en el automóvil, el teléfono debe estar conectado por Bluetooth^[1] como dispositivo telefónico y el usuario tiene que haber aprobado la visualización de notificaciones en los ajustes de Bluetooth del teléfono.

Envío de mensajes de texto

Se puede dictar un nuevo mensaje solicitando al sistema de control por voz que mande un mensaje a un contacto o un número de teléfono específico.

Recibir mensajes de texto

Con el teléfono conectado al automóvil aparece una notificación en la parte superior de la pantalla central al recibirse un nuevo mensaje de texto. Seleccione si quiere reproducir el mensaje pulsando en la pantalla o mediante el control por voz.

Se puede optar también por silenciar la conversación. En ese caso no se mostrarán más notificaciones sobre esa conversación durante la conducción en curso.

Responder a mensajes de texto

Tras leer un mensaje de texto se puede dictar una respuesta^[2]. Siga las instrucciones facilitadas por el sistema de control por voz.

Los mensajes de texto no se muestran

Si aparecen nuevos mensajes de texto en el teléfono pero no en la pantalla central, trate de desconectar y volver a conectar el móvil.

^[1] Los mensajes de texto solo pueden gestionarse en el vehículo si el teléfono es compatible.

^[2] Solo en teléfonos con Android o iOS 13 o posterior.

12.3.9. Uso de un cargador inalámbrico *

En la placa de goma de la consola del túnel se incluye un cargador inalámbrico que permite la carga inalámbrica de dispositivos certificados con Qi o compatibles con este, entre otros, un teléfono o un llavero.



Una condición para que sea posible cargar el dispositivo es que cuente con la opción de carga inalámbrica y esté certificado o, como alternativa, sea compatible con Qi. Póngase en contacto con el fabricante para averiguar si tiene el certificado Qi.

Advertencia

La carga inalámbrica puede afectar al funcionamiento de un marcapasos u otro dispositivo médico implantado. Si tiene uno, se le recomienda que consulte con un médico antes de emplear el sistema de carga inalámbrico.



Cargador inalámbrico en la consola del túnel.

Activación y desactivación del cargador inalámbrico

El cargador inalámbrico puede activarse y desactivarse desde la pantalla central. El modo estándar es que el cargador no está activado.

- 1 Diríjase a configuración/ajustes  en la parte inferior de la pantalla central y pulse luego **Controles**.
- 2 Seleccione activar o desactivar el cargador inalámbrico.
- 3 Confirme que desea activar el cargador.

Uso del cargador inalámbrico

- 1 Verifique que se haya activado el cargador.
 - 2 Retire todos los demás objetos del cargador.
 - 3 Coloque el dispositivo a cargar en el centro del cargador.
- El dispositivo empezará a cargarse y aparecerá el símbolo  en la parte superior de la pantalla central.

 **Importante**

Evite almacenar tarjetas y demás objetos con NFC (Near Field Communication), entre otros, tarjetas bancarias de pago sin contacto, junto con el dispositivo a cargar. Ello interfiere con la carga y puede dañar ese tipo de objeto.

 **Nota**

- El procedimiento de carga puede desarrollarse de distintas formas según el tipo de dispositivo que se esté cargando. Por ejemplo, puede requerirse un lapso distinto de tiempo antes de iniciarse la carga del dispositivo o de completarse esta.
- Los dispositivos pueden calentarse durante la carga. Esto es normal.

Si el dispositivo no carga:

- Compruebe en la pantalla central que esté activado el cargador.
- Compruebe que no se encuentran otros objetos sobre el cargador.
- Compruebe que el dispositivo es compatible con la carga inalámbrica (Qi).
- Levante el dispositivo y vuelva a colocarlo en la parte central del cargador.
- En su caso, retire la funda o protector del dispositivo.
- Compruebe si el automóvil está en marcha.
- Compruebe que el dispositivo no se haya deslizado y salido del cargador durante la conducción.
- Si se abre alguna de las puertas, la carga se detendrá unos segundos.
- Si la temperatura del dispositivo fuera demasiado alta durante la carga la función de carga se desconecta.
- Desactive la función NFC (Near Field Communication) si el dispositivo la integra.



Si hay objetos en el cargador que impidan la carga aparecerá un mensaje en la pantalla central.







 **Importante**

Durante la carga, mantenga el dispositivo y el cargador alejados de otros objetos para evitar el sobrecalentamiento.

* Opcional/accesorio.

12.3.10. Certificados de cargadores inalámbricos

País/Zona	
Argentina:	
Brasil:	
Canadá:	<p>This device contains licence-exempt transmitter(s)/receiver(s) that comply with Innovation, Science and Economic Development Canada's licence-exempt RSS(s). Operation is subject to the following two conditions:</p> <p>(1) This device may not cause interference; and</p> <p>(2) This device must accept any interference, including interference that may cause undesired operation of the device.</p> <p>L'émetteur/récepteur exempt de licence contenu dans le présent appareil est conforme aux CNR d'Innovation, Sciences et Développement économique Canada applicables aux appareils radio exempts de licence. L'exploitation est autorisée aux deux conditions suivantes:</p> <p>(1) L'appareil ne doit pas produire de brouillage;</p> <p>(2) L'appareil doit accepter tout brouillage radioélectrique subi, même si le brouillage est susceptible d'en compromettre le fonctionnement.</p> <p>This equipment complies with radio frequency exposure limits set forth by the Innovation, Science and Economic Development Canada for an uncontrolled environment.</p> <p>This equipment should be installed and operated with a minimum distance of 20 cm between the device and the user or bystanders.</p> <p>This device must not be co-located or operating in conjunction with any other antenna or transmitter.</p> <p>Cet équipement est conforme aux limites d'exposition aux radiofréquences définies par la Innovation, Sciences et Développement économique Canada pour un environnement non contrôlé.</p> <p>Cet équipement doit être installé et utilisé avec un minimum de 20 cm de distance entre le dispositif et l'utilisateur ou des tiers.</p> <p>Ce dispositif ne doit pas être utilisé à proximité d'une autre antenne ou d'un autre émetteur.</p>
EE.UU.:	<p>FCC Statement:</p> <p>This device complies with Part 15 of the FCC rules. Operation is subject to the following two conditions:</p> <p>(1) This device may not cause harmful interference, and</p> <p>(2) This device must accept any interference received, including interference that may cause undesired operation.</p> <p>Please note that changes or modifications not expressly approved by the party responsible for compliance could void the user's authority to operate the equipment.</p> <p>This equipment has been tested and found to comply with the limits for a Class B digital device, pursuant to part 15 of the FCC Rules. These limits are designed to provide reasonable protection against harmful interference in a residential installation. This equipment generates, uses and can radiate radio frequency energy and, if not installed and used in accordance with the instructions, may cause harmful interference to radio communications. However, there is no guarantee that interference will not occur in a particular installation. If this equipment does cause harmful interference to radio or television reception, which can be determined by turning the equipment off and on, the user is encouraged to try to correct the interference by one or more of the following measures:</p> <ul style="list-style-type: none"> — Reorient or relocate the receiving antenna. — Increase the separation between the equipment and receiver. — Connect the equipment into an outlet on a circuit different from that to which the receiver is connected. — Consult the dealer or an experienced radio/TV technician for help. <p>This equipment complies with radio frequency exposure limits set forth by the FCC for an uncontrolled environment.</p> <p>This equipment should be installed and operated with a minimum distance of 20 cm between the device and the user or bystanders.</p> <p>This device must not be co-located or operating in conjunction with any other antenna or transmitter.</p>
Emiratos Árabes Unidos:	

País/Zona	
Filipinas:	ESD-RCE-2231876
Indonesia:	
Israel:	<div style="border: 1px solid black; padding: 10px; text-align: center;"> <p>מספר אישור התאמה מטעם משרד התקשורת: 51-90830</p> <p>חל איסור לבצע פעולות במכשיר שיש בהן כדי לשנות את תכונותיו האלחוטיות של המכשיר, ובכלל זה שינויי תוכנה, החלפת אנטנה מקורית או הוספת אפשרות לחיבור לאנטנה חיצונית, בלא קבלת אישור משרד התקשורת, בשל החשש להפרעות אלחוטיות.</p> </div>
Tailandia:	 <p>เครื่องวิทยุคมนาคมนี้ได้รับยกเว้น ไม่ต้องได้รับ ใบอนุญาต ให้มี ใช้ซึ่งเครื่องวิทยุคมนาคมหรือตั้งสถานีวิทยุคมนาคมตามประกาศ กสทช. เรื่อง เครื่องวิทยุคมนาคมและสถานีวิทยุคมนาคมที่ได้รับยกเว้นไม่ต้องได้รับ ใบอนุญาตวิทยุคมนาคม ตามพระราชบัญญัติวิทยุคมนาคม พ.ศ. ๒๕๔๘</p> 
Taiwán:	 <p>NCC 聲明 / NCC statement: 「取得審驗證明之低功率射頻器材，非經核准，公司、商號或使用者均不得擅自變更頻率、加大功率或變更原設計之特性及功能。低功率射頻器材之使用不得影響飛航安全及干擾合法通信；經發現有干擾現象時，應立即停用，並改善至無干擾時方得繼續使用。前述合法通信，指依電信管理法規定作業之無線電通信。低功率射頻器材須忍受合法通信或工業、科學及醫療用電波輻射性電機設備之干擾。」</p>
Vietnam:	
Zambia:	

12.4. Aplicaciones

12.4.1. Aplicaciones

Esta vista de aplicaciones proporciona acceso a las aplicaciones preinstaladas y descargadas del vehículo.

Pulse en el icono  de la parte inferior de la pantalla central para acceder a la vista de aplicaciones e iniciar, por ejemplo, la radio*, el sistema de navegación y el teléfono^[1].



Algunas aplicaciones básicas están siempre disponibles. Cuando el automóvil está conectado a Internet es posible descargar más aplicaciones, por ejemplo, radio web y servicios de música.

Algunas aplicaciones solo pueden emplearse si el automóvil está conectado a Internet.

Todas las aplicaciones que se utilicen deben estar actualizadas a su última versión. Esto proporciona acceso a las últimas actualizaciones y funciones.

Las aplicaciones se cierran

Si una aplicación se cierra inesperadamente, pruebe lo siguiente:

- vuelva a abrir la aplicación
- compruebe si hay disponible una actualización para la aplicación:
 - Abra la presentación  y pulse Google Play. Toque  y seleccione sus aplicaciones para ver si alguna tiene que actualizarse. En tal caso, actualícela a la versión más reciente.
- Reinicie el sistema con una pulsación larga (de unos 20 segundos) en el botón de inicio.
- Desinstale y reinstale la aplicación.

* Opcional/accesorio.

^[1] Las aplicaciones recientemente utilizadas siempre están disponibles desde la vista inicial.

12.4.2. Descargar aplicaciones

Cuando el automóvil está conectado a internet se pueden descargar e instalar nuevas aplicaciones.



Google Play incluye un gran número de aplicaciones adaptadas para su uso en el automóvil.

Para descargar aplicaciones, el automóvil debe encontrarse detenido, es decir, en modo de uso Confort:

- 1 Abra la vista de aplicaciones .
- 2 Pulse Google Play.
 - > Debe haber vinculada una cuenta de Google al perfil de usuario correspondiente para poder abrir Google Play.
- 3 Busque y seleccione la aplicación ^[1] deseada.
- 4 Pulse **Install**.
- 5 Siga las instrucciones de la pantalla para completar la instalación.

 **Nota**

En ocasiones, la aplicación necesita tener acceso a diferentes cosas, por ejemplo, la lista de contactos o la posición, para que pueda funcionar tal y como está previsto. En esos casos, aparece una invitación a autorizar dichos accesos.

^[1] Solo estarán disponibles las aplicaciones adaptadas a vehículos.

12.4.3. Eliminar aplicaciones

Se pueden suprimir aplicaciones ^[1] instaladas de distintas formas.

Supresión a través de la visualización de aplicaciones

- 1 Abra la vista de aplicaciones .
- 2 Pulse y mantenga presionada la aplicación que desea eliminar para que aparezca una papelera en la parte inferior.
- 3 Arrastre la aplicación a la papelera y suéltela.
- 4 Confirme la eliminación.

Supresión de aplicaciones a través de configuración/ajustes

- 1 Diríjase a configuración/ajustes  en la parte inferior de la pantalla central.
- 2 Seleccione **Privacidad**.
- 3 Vaya a **Aplicaciones**.
- 4 Seleccione la visualización de todas las aplicaciones instaladas y seleccione luego la aplicación que vaya a suprimirse.
- 5 Seleccione desinstalar la aplicación y confirme la eliminación.

 **Nota**

Si la aplicación que se suprime es la única en una visualización parcial, la desinstalación debe realizarse a través de configuración/ajustes.

* Opcional/accesorio.

^[1] Las aplicaciones que se suministran con el automóvil, las llamadas aplicaciones básicas, no pueden suprimirse. Por ejemplo las aplicaciones para el teléfono o la radio*.

12.4.4. Volvo ID

El Volvo ID es una identificación personal que da acceso a multitud de servicios a través de un único nombre de usuario y una única contraseña.

Un ejemplo de servicio en que se precisa un Volvo ID es la comprobación del automóvil a través de su teléfono con la aplicación Volvo Cars.

Volvo ID se crea desde el automóvil, volvoid.eu.volvocars.com/Account [<https://volvoid.eu.volvocars.com/Account/>] o con la aplicación Volvo Cars.

Nota

Los servicios disponibles pueden variar con el tiempo y dependen del nivel de equipamiento y el mercado.

12.4.5. Crear un Volvo ID

Para poder usar servicios de Volvo vinculados al automóvil, entre otros, a través de la aplicación Volvo Cars, es necesario generar un Volvo ID.

Creación de un Volvo ID con la aplicación de Volvo Cars

- 1 Descargue la última versión de la aplicación Volvo Cars^[1] en el teléfono.
 - 2 Seleccione crear Volvo ID.
 - 3 Aparecerá la página web para crear el Volvo ID.
 - 4 Indique un correo electrónico o número de móvil personal.
 - 5 Siga las instrucciones que se enviará automáticamente al correo electrónico/número de móvil especificado.
- Ahora se ha creado un Volvo ID, que está listo para ser usado.

Creación de un Volvo ID a través de la página web de Volvo Cars

- 1 Abra volvoid.eu.volvocars.com/Account [<https://volvoid.eu.volvocars.com/Account/>]. Seleccione creación de un Volvo ID.

El contenido de este manual representa el estado del manual del usuario en el momento de su impresión y puede que no sea completamente válido en un futuro. Para obtener más información, consulte la primera página del aviso de descarga de responsabilidad completo.

- 2 Indique un correo electrónico o número de móvil personal.
 - 3 Siga las instrucciones que se enviará automáticamente al correo electrónico/número de móvil especificado.
- Ahora se ha creado un Volvo ID, que está listo para ser usado.

^[1] Se puede obtener a través de, por ejemplo, el Apple App Store o Google Play.

12.5. Conexión a Internet

12.5.1. Servicios conectados

12.5.1.1. Connected Safety

Connected Safety^[1] transmite información entre el automóvil propio y otros vehículos a través de un servicio en la nube^[2]. Esta función está pensada para avisar al conductor de que puede haber una situación peligrosa en la carretera por la que circula.

La función puede informar al conductor de que otro vehículo más adelante en el trayecto ha activado sus luces de emergencia o ha detectado calzada resbaladiza. La información sobre firme deslizante se transmite también si el vehículo propio lo detecta.

Connected Safety puede ayudar al conductor con lo siguiente:

- Alerta de luces de emergencia
- Alerta de calzada resbaladiza

La comunicación Connected Safety entre vehículos solo funciona entre aquellos automóviles dotados con esta función. Connected Safety debe aceptarse activamente también a través de **Ajustes de privacidad de Volvo**.

Alerta de luces de emergencia

Si los intermitentes emergencia se activan en el vehículo propio, puede enviarse dicha información a otros vehículos que se aproximen a la posición de este.



Este símbolo aparecerá en la pantalla del conductor si nuestro vehículo se acerca a otro con luces de advertencia parpadeantes.

En vehículos con pantalla de visualización frontal, se muestran también en esta los símbolos de advertencia del Connected Safety.

Alerta de calzada resbaladiza



Este símbolo aparecerá en la pantalla del conductor si el vehículo propio detecta un empeoramiento de la fricción entre los neumáticos y la calzada. En ese caso podrá enviarse dicha información a automóviles que se aproximan a la posición del vehículo propio.



Este símbolo aparecerá en la pantalla del conductor si el vehículo propio recibe información de otro en relación con el firme deslizante.

En vehículos con pantalla de visualización frontal, se muestran también en esta los símbolos de advertencia del Connected Safety.

Advertencia

- La función es un apoyo complementario al conductor concebido para facilitar la conducción y hacer esta más segura. Sin embargo, no es capaz de gestionar todas las situaciones en todo tipo de condiciones de tráfico, climatológicas y viales.
- Se recomienda al conductor que lea todos los apartados del manual de propietario referentes a esta función para conocer, entre otros aspectos, sus limitaciones, las cuales deberá conocer antes de utilizar dicha función.
- Las funciones de apoyo al conductor no pueden remplazar la concentración y el buen criterio del conductor, siendo este siempre el responsable del manejo seguro del automóvil, a una velocidad adecuada y a una distancia apropiada respecto a otros vehículos, y de conformidad con las normas y disposiciones de tráfico vigentes.

^[1] No está disponible en todos los mercados.

^[2] Al utilizar el servicio en la nube se transmiten datos (tráfico de datos), lo que puede implicar un coste.

12.5.1.2. Aplicaciones

Esta vista de aplicaciones proporciona acceso a las aplicaciones preinstaladas y descargadas del vehículo.

Pulse en el icono  de la parte inferior de la pantalla central para acceder a la vista de aplicaciones e iniciar, por ejemplo, la radio*, el sistema de navegación y el teléfono^[1].



Algunas aplicaciones básicas están siempre disponibles. Cuando el automóvil está conectado a Internet es posible descargar más aplicaciones, por ejemplo, radio web y servicios de música.

Algunas aplicaciones solo pueden emplearse si el automóvil está conectado a Internet.

Todas las aplicaciones que se utilicen deben estar actualizadas a su última versión. Esto proporciona acceso a las últimas actualizaciones y funciones.

Las aplicaciones se cierran

Si una aplicación se cierra inesperadamente, pruebe lo siguiente:

- vuelva a abrir la aplicación
- compruebe si hay disponible una actualización para la aplicación:
 - Abra la presentación  y pulse Google Play. Toque  y seleccione sus aplicaciones para ver si alguna tiene que actualizarse. En tal caso, actualícela a la versión más reciente.
- Reinicie el sistema con una pulsación larga (de unos 20 segundos) en el botón de inicio.
- Desinstale y reinstale la aplicación.

* Opcional/accesorio.

^[1] Las aplicaciones recientemente utilizadas siempre están disponibles desde la vista inicial.

12.5.1.3. Volvo ID

El Volvo ID es una identificación personal que da acceso a multitud de servicios a través de un único nombre de usuario y una única contraseña.

Un ejemplo de servicio en que se precisa un Volvo ID es la comprobación del automóvil a través de su teléfono con la aplicación Volvo Cars.

Volvo ID se crea desde el automóvil, volvoid.eu.volvocars.com/Account [<https://volvoid.eu.volvocars.com/Account/>] o con la aplicación Volvo Cars.

Nota

Los servicios disponibles pueden variar con el tiempo y dependen del nivel de equipamiento y el mercado.

12.5.1.4. Crear un Volvo ID

Para poder usar servicios de Volvo vinculados al automóvil, entre otros, a través de la aplicación Volvo Cars, es necesario generar un Volvo ID.

Creación de un Volvo ID con la aplicación de Volvo Cars



- 1 Descargue la última versión de la aplicación Volvo Cars^[1] en el teléfono.
 - 2 Seleccione crear Volvo ID.
 - 3 Aparecerá la página web para crear el Volvo ID.
 - 4 Indique un correo electrónico o número de móvil personal.
 - 5 Siga las instrucciones que se enviará automáticamente al correo electrónico/número de móvil especificado.
- Ahora se ha creado un Volvo ID, que está listo para ser usado.

- 1 Abra [volvoid.eu.volvocars.com/Account \[https://volvoid.eu.volvocars.com/Account/\]](https://volvoid.eu.volvocars.com/Account/). Seleccione creación de un Volvo ID.
 - 2 Indique un correo electrónico o número de móvil personal.
 - 3 Siga las instrucciones que se enviará automáticamente al correo electrónico/número de móvil especificado.
- > Ahora se ha creado un Volvo ID, que está listo para ser usado.

[1] Se puede obtener a través de, por ejemplo, el Apple App Store o Google Play.

12.5.2. Conexión a Internet con Bluetooth

Establezca una conexión a internet a través de Bluetooth mediante uso compartido de internet desde un teléfono.

- 1 Asegúrese de que el teléfono cuenta con la opción de compartir Internet y que dicha función está activada.
 - 2 Conecte un teléfono al vehículo mediante Bluetooth. Vaya a ajustes  en la parte inferior de la pantalla central, pulse luego **Conectividad** y seleccione **Bluetooth**.
 - 3 Si el teléfono se ha conectado anteriormente, pulse en  en el dispositivo que desee usar. De lo contrario, elija primero **Emparejar nuevo dispositivo**.
 - 4 Acepte la conexión a través del mensaje mostrado.
- > El vehículo se conecta a internet.

Nota

El teléfono y el operador de la red deben poder ofrecer la función de uso compartido de internet (distribución de la conexión a internet) y la suscripción debe incluir el tráfico de datos.

12.5.3. Conexión a Internet

Con el automóvil conectado a internet se puede, por ejemplo, utilizar la radio web y los servicios de música a través de aplicaciones.





El vehículo puede conectarse a internet por medio de un teléfono enlazado a Bluetooth o una red Wi-Fi. En algunos mercados también puede conectarse a través del módem integrado en el propio automóvil^[1]. Si el vehículo se conecta a internet simultáneamente a través de varias fuentes se usará en primera instancia la conexión por Wi-Fi, en segundo lugar a través de Bluetooth y, en tercer lugar, con el módem integrado del automóvil.

^[1] En algunos mercados se requiere aceptar las condiciones para la conexión a internet a través del módem.



12.5.4. Problemas con la conexión a internet

El estado de la conexión a internet se muestra en la esquina superior izquierda de la pantalla central. El aspecto del símbolo puede variar en distintas situaciones.

Símbolo de conexión.

	El automóvil tiene plena conexión.
	El automóvil está conectado a la red móvil pero no puede establecer una buena conexión a internet.
	El automóvil está conectado a la red móvil pero tiene una conexión a internet limitada.
	El automóvil no tiene conexión a la red móvil ni a internet.

Si el automóvil pierde su conexión a internet.

- **Desactive y active los datos móviles** - Si la conexión a Internet del vehículo desaparece de forma repentina e inexplicable, puede resultar útil activar y desactivar los datos móviles.
 1. Diríjase a configuración/ajustes  en la parte inferior de la pantalla central y pulse luego **Conectividad**.
 2. Desactive y vuelva a activar **Datos de SIM de automóvil, Wi-Fi y Bluetooth** para reiniciar la conexión.
- **Reinicie el sistema** - Reinicie el sistema manteniendo pulsado el botón de inicio 20 segundos.
- **Reinicie el módem** - Reinicie el módem del automóvil manteniendo pulsado durante 20 segundos el botón de potencia máxima de desempañador .

Nota





La conexión a internet puede tardar hasta dos minutos en restablecerse tras el reinicio del módem.

Advertencia

En el reinicio del módem del automóvil se desactivará temporalmente la función de alarma automática de colisión. Por tanto, el vehículo debe permanecer estacionado durante el reinicio.

Compruebe si tiene consentimiento para conectarse a internet

La conexión a internet requiere que haya consentimiento. Compruebe que este ajuste se ha guardado correctamente.

- 1 Conecte el automóvil a internet a través de una red Wi-Fi externa, por ejemplo, mediante la función de uso compartido de internet del teléfono móvil.
- 2 Vaya a la vista de aplicaciones  y abra luego los ajustes .
- 3 Seleccione **Privacidad y datos compartidos** y, a continuación, **Condiciones de uso de Internet**. Espere hasta que se visualice la página del proveedor.
- 4 Vuelva a los ajustes  y seleccione **Red e internet**.
- 5 Apague **Wi-Fi** y compruebe que **Datos de SIM de automóvil** está encendido.
- 6 Vuelva a los ajustes , seleccione **Privacidad y datos compartidos** otra vez y, a continuación, **Condiciones de uso de Internet**.
- 7 Acepte los términos de uso.

En caso de problemas de enlace mediante un teléfono conectado por Bluetooth

Si nota dificultades al conectar un teléfono a su vehículo a través de Bluetooth

- Compruebe que la batería del teléfono presente carga suficiente y que el dispositivo esté encendido.
- Compruebe que tiene encendido el Bluetooth tanto en el teléfono como en el automóvil.
- Compruebe que ha establecido una conexión Bluetooth y que ha conectado el automóvil con el teléfono que se vaya a utilizar.
- Si es posible, pruebe a conectar otro teléfono al automóvil a través de Bluetooth para comprobar si el problema reside en el dispositivo o en el vehículo.

Si persiste el problema:

1. Borre todos los teléfonos añadidos anteriormente accediendo a los ajustes Bluetooth del automóvil.
2. Reinicie el teléfono que desea conectar.
3. Pruebe a conectar el teléfono de nuevo.

En caso de problemas de conexión mediante el módem integrado del automóvil^[1]

Si la conexión a través del módem integrado del vehículo no funciona adecuadamente (por ejemplo, por una mala cobertura), intente conectarse a través de las redes Wi-Fi o con un teléfono conectado por Bluetooth.

El contenido de este manual representa el estado del manual del usuario en el momento de su impresión y puede que no sea completamente válido en un futuro. Para obtener más información, consulte la primera página del aviso de descarga de responsabilidad completo.

 **Nota**

Si se emplean simultáneamente varias fuentes de conexión a internet (por ejemplo, el vehículo dispone de internet a través de un módem integrado al tiempo que se ha activado internet a través de un teléfono conectado a Bluetooth), dichas fuentes se utilizarán en el orden de prioridad siguiente: En primera instancia se usará la conexión por red Wi-Fi, en segundo lugar a través de un teléfono conectado a Bluetooth y, en tercer lugar, mediante el módem integrado del automóvil.

^[1] La conexión a través del módem integrado solo está disponible en algunos mercados.

12.5.5. Conexión a Internet con Wi-Fi

El automóvil se puede conectar a una red Wi-Fi si se desea.

Podrá conectar el vehículo a una red Wi-Fi si lo ha estacionado, por ejemplo, en el exterior de una casa que cuente con una red o si comparte internet a través de su teléfono móvil.

Si comparte internet a través del móvil, no olvide activar primero el uso compartido de internet en el teléfono.

Para conectar el automóvil a una red Wi-Fi:

- 1 Diríjase a configuración/ajustes  en la parte inferior de la pantalla central y pulse luego **Conectividad**.
- 2 Pulse en la línea de **Wi-Fi** para acceder a una lista de redes disponibles. No se puede conectar a todas las redes. Si la red a la que desea conectarse no se incluye en la lista de redes disponibles, consulte los detalles siguientes.
- 3 Seleccione la red deseada, introduzca una contraseña y conéctese.

 **Nota**

Estos son los requisitos conocidos para la disponibilidad de los puntos de acceso Wi-Fi con vistas a su uso en Android:

- WPA2 con contraseña (CCMP).
 - Se requiere una contraseña.
- No permitido/posible:
 - Red sin cifrado (abierta).
 - WPA3.
 - WEP.
 - WPA (con TKIP).
 - Enrutadores habilitados para WPS (Wi-Fi Protected Setup). Aplicable también si es una conexión WPA2 (la mayoría de los enrutadores utilizados en el hogar tienen WPS habilitado). Si el enrutador de su hogar tiene habilitada la funcionalidad WPS, esta no se encontrará disponible debido a la seguridad limitada del control de acceso WPS. Para conectarse a redes WPA2 mediante WPS, desactive WPS en el enrutador.

12.5.6. Mercados con internet mediante el módem de automóvil

Aquí se presentan los mercados que ofrecen internet a través del módem integrado del automóvil.

En los mercados mencionados se proporciona internet a través del módem integrado del automóvil durante 4 años^[1] desde la compra del vehículo. La itinerancia de datos está operativa dentro de la UE.

País
Alemania
Australia
Austria
Bélgica
Canadá
China
Corea
Dinamarca
EE.UU.
Eslovaquia
España
Finlandia
Francia
Grecia
Holanda
Hong Kong

País
Hungría
India
Indonesia
Irlanda
Islandia
Israel
Italia
Japón
Luxemburgo
Malasia
México
Noruega
Nueva Zelanda
Polonia
Portugal
Puerto Rico
Reino Unido
República checa
Rumanía
Singapur
Suecia
Suiza
Tailandia ^[2]
Taiwán ^[2]
Turquía

^[1] El plazo de tiempo puede variar según el mercado y el modelo de automóvil.

^[2] Los modelos EX40 de 2022 y 2023 y el modelo EC40 de 2023 incluyen los servicios conectados de manera gratuita durante 4 años. Para los demás modelos de vehículo, los servicios conectados son gratuitos durante 1 año.

12.6. Sistema audiovisual

El sistema de sonido del automóvil tiene en cuenta, entre otros, la posición del oyente y la velocidad del vehículo. La pantalla central proporciona acceso a aplicaciones de radio* y música y, a través de Google Play, permite la descarga de otras aplicaciones de música y multimedia procedentes de terceros.

Conecte un teléfono u otro dispositivo a través de Bluetooth. Elija si desea usarlo como dispositivo multimedia para la reproduc-

ción de música y/o como unidad telefónica para, por ejemplo, realizar llamadas y visualizar contactos.



Puertos USB para carga de dispositivos.

Controle las funciones con la voz, el teclado del volante o la pantalla central.

Cargue dispositivos mediante los puertos USB.

* Opcional/accesorio.

12.7. Espacio de almacenamiento en el disco duro

Se puede ver cuánto espacio libre queda en el disco duro del automóvil.

Compruebe el espacio disponible como sigue:

- 1 Pulse en los ajustes  de la parte inferior de la pantalla.
- 2 Seleccione **System**.
- 3 Vaya a **Storage**.

12.8. Ajustes del sonido

La calidad de reproducción del sonido está programada, pero también se puede adaptar.

Volumen

El volumen se regula normalmente con el control de volumen situado debajo de la pantalla central o en el teclado derecho del volante. Esto se aplica, por ejemplo, a la reproducción de música, la radio*, las llamadas telefónicas en curso y los mensajes de tráfico activos.

En el ajuste del volumen se abre un menú expandible en la pantalla central. Aquí se puede modificar, por ejemplo, el volumen de las llamadas entrantes, las notificaciones y el reproductor multimedia.

Para ajustes de sonido adicionales, vaya a ajustes  y pulse **Sonido**.

Reproducción del sonido

El sistema de sonido viene ya calibrado mediante un procesamiento digital de señales. Esta calibración tiene en cuenta los altavoces, el amplificador, la acústica del habitáculo, la posición del oyente, etc. También hay disponible una calibración dinámica que tiene en consideración la posición del control de volumen y la velocidad del automóvil.

* Opcional/accesorio.

12.9. Reproducir medios

Independientemente de la aplicación multimedia empleada se mostrará el campo En reproducción en la pantalla central.

El campo En reproducción permite, por ejemplo, activar la pausa o cambiar de pista. Se ofrecen ajustes adicionales expandiendo el campo En reproducción a modo de pantalla completa.

Abrir la vista En reproducción

Puse la flecha del campo En reproducción para expandirlo a la vista En reproducción. Dicha vista provee acceso a ajustes suplementarios, los cuales pueden variar en función de la aplicación utilizada. Minimice la vista En reproducción pulsando de nuevo en la flecha.

12.10. Conexión a Internet y entretenimiento

El automóvil ofrece una interfaz inteligente y una conexión al mundo digital. Con una estructura de navegación intuitiva, podrá obtener la ayuda, la información y el mantenimiento más útil cuando se necesita.

Ello incluye todas las soluciones del vehículo relacionadas con el mantenimiento, la conexión a Internet, la navegación y la interfaz de usuario entre el conductor y el vehículo.

Política de uso

La presente Política de uso razonable se aplica a su utilización de los servicios conectados disponibles en el automóvil.

En el uso de estos servicios se compromete a no

- enviar contenido ilegal, obsceno, difamatorio, amenazador, hostigador, promotor del odio, racista, étnicamente discriminatorio o en otro modo inapropiado
- usar el servicio en vulneración de la legislación aplicable
- usar el servicio con fines comerciales.

Su conexión móvil forma parte de un acceso compartido. Volvo se reserva el derecho a interrumpir su acceso o uso del servicio si este implica una gran cantidad de datos en un modo desproporcionado respecto a otros usuarios. Volvo también podrá interrumpir su acceso por razones técnicas o para proteger otras funciones del vehículo. Su acceso al servicio conectado está sujeto a las condiciones de terceros impuestas por el proveedor de la red móvil.

Información dónde y cuándo se necesita

Las diferentes pantallas del vehículo proporcionan información en el momento oportuno. La información se muestra en diferentes lugares según la prioridad que debe darle el conductor.

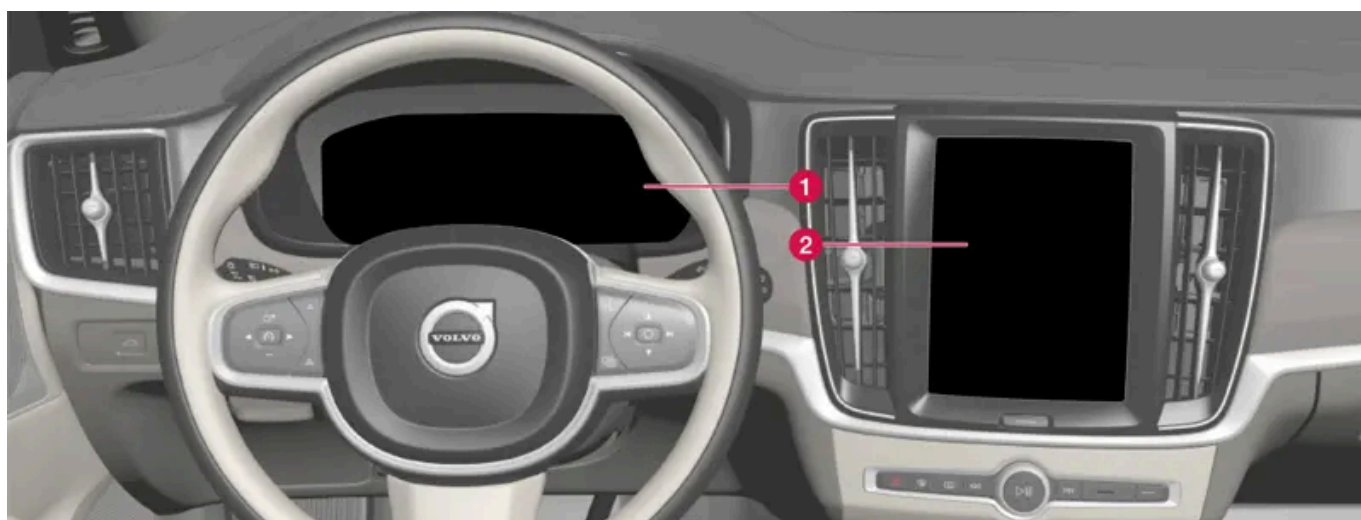

Diferentes tipos de información se muestran en diferentes pantallas según la prioridad que debe recibir la información.

- 1 La pantalla del conductor muestra, entre otras cosas, información sobre velocidad y señales de tráfico, símbolos de advertencia y control e información relativa a la batería. La pantalla del conductor también puede presentar llamadas entrantes o información sobre la canción reproducida en esos momentos. Se controla con los dos teclados del volante.
- 2 Buena parte de las funciones principales del automóvil se controlan desde la pantalla central, entre otras, el climatizador, el sistema de entretenimiento y la posición de los asientos. La pantalla central brinda también información, entre otros, sobre navegación y señales de tráfico. El conductor y los demás ocupantes del vehículo pueden controlar la información que se muestra en la pantalla central cuando sea necesario.

Nota

Llevar guantes puede limitar o impedir la respuesta de la pantalla táctil.

Pantalla de visualización frontal*

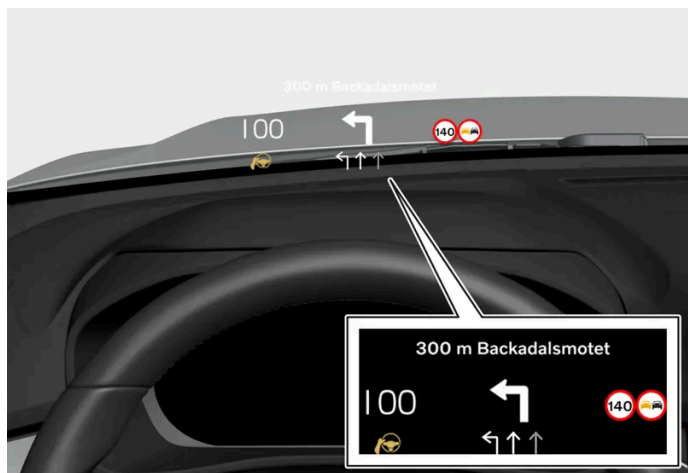

La pantalla de visualización frontal muestra información seleccionada que el conductor debe gestionar tan pronto como sea posible. Puede tratarse, por ejemplo, de advertencias de tráfico, información sobre la velocidad y navegación. En la pantalla de visualización frontal se muestra también información sobre señales de tráfico y llamadas telefónicas. Esta pantalla se controla con el teclado derecho del volante y desde la pantalla central.

Sistema de control por voz

El sistema de control por voz puede utilizarse sin que el conductor necesite apartar las manos del volante. El sistema puede comprender el habla natural. Utilice el control por voz, por ejemplo, para reproducir un tema, llamar por teléfono, subir la calefacción o leer un mensaje de texto.

* Opcional/accesorio.

12.11. Aceptación de condiciones y recopilación de datos

En la pantalla central pueden mostrarse mensajes relativos a las distintas condiciones y sobre recopilación de datos. Por ejemplo, la recopilación de datos se realiza para ofrecer unas funciones optimizadas de seguridad, funciones de vehículo y aplicaciones.

En el primer uso de su automóvil se abrirá una guía en la pantalla central para ayudarle a realizar los diversos ajustes. Junto con la guía se le instará a que apruebe distintos tipos de condiciones y la recopilación de información.

También pueden presentarse solicitudes de consentimiento en, por ejemplo:

- El primer uso de aplicaciones y servicios
- Nuevos perfiles de usuario
- Cierre de sesión y borrado de perfiles de usuario
- Cambio de propietario
- Restablecimiento de ajustes

Para llegar a la configuración de integridad:

- 1 Pulse  en la pantalla central.
- 2 Pulse luego en **Privacidad**.
- 3 Seleccione a continuación **Ajustes de privacidad de Volvo, Transmisión de datos a Google o Información legal de Google**.

Ciertas configuraciones solo pueden efectuarse desde un perfil que tenga derechos administrativos.

Aceptar las condiciones de uso de internet^[1]

- 1 Pulse .
- 2 Seleccione **Perfiles**.
- 3 Seleccione **Términos del servicio de Internet** y siga las instrucciones.

Las condiciones de uso deben aceptarse una vez por automóvil para poder utilizar internet.

^[1] Algunos mercados.

13. Volvo Assistance y la aplicación Volvo Cars

13.1. Volvo Assistance

13.1.1. Volvo Assistance

Los botones  y SOS en el techo pueden proporcionar seguridad adicional y ayuda, por ejemplo, si el automóvil no arranca, en caso de pinchazo o si se produce un accidente u otra emergencia.



Las funciones están disponibles a través de los botones  y SOS situados en el techo del automóvil.

En caso de producirse un accidente podrá enviarse al automóvil ayuda de emergencia, por ejemplo, una ambulancia o la policía. En caso de problemas de menor importancia, como un pinchazo, se puede solicitar asistencia en carretera.

Nota

El botón SOS solo debe utilizarse en caso de accidente, enfermedad o amenaza exterior contra el vehículo y sus pasajeros. La función SOS solo está pensada para situaciones de emergencia. El uso indebido del botón puede ocasionar cargos adicionales.

El botón  puede usarse para otros tipos de ayuda, por ejemplo, preguntas sobre el uso del vehículo o en caso de necesidad de asistencia en carretera.

Sistema de Volvo Assistance

Los botones del techo están conectados al sistema de seguridad y alarma del automóvil, así como a otros sistemas del vehículo como el de cierre y el de climatización. El automóvil integra un módem para la comunicación con Volvo Assistance y la aplicación Volvo Cars. Para la localización del vehículo se emplea el sistema GNSS (Global Navigation Satellite System).

Tratamiento de los datos personales

El contenido de este manual representa el estado del manual del usuario en el momento de su impresión y puede que no sea completamente válido en un futuro. Para obtener más información, consulte la primera página del aviso de descarga de responsabilidad completo.

Para poder proveerle de todas las funciones relacionadas con el servicio es preciso gestionar ciertos datos, inclusive datos personales. Para información más detallada de las condiciones e integridad vea [volvocars.com/intl/legal](https://www.volvocars.com/intl/legal) [<https://www.volvocars.com/intl/legal>].

Contacto con Volvo Assistance

Para contactar con Volvo Assistance, utilice el botón  del automóvil o la aplicación Volvo Cars.

Nota

Todas las llamadas a Volvo Assistance podrán grabarse.

13.1.2. Ayuda para emergencias con Volvo Assistance

Ante una situación de emergencia, pulse el botón SOS para ponerse en contacto con Volvo Assistance o un centro de emergencias.

Volvo Assistance^[1]

Para solicitar ayuda en caso de enfermedad o amenaza exterior contra el vehículo o los pasajeros, se puede alertar Volvo Assistance de forma manual manteniendo pulsado el botón SOS durante un mínimo de 2 segundos. El vehículo llamará a Volvo Assistance y se enviará un mensaje que incluye, entre otros, la posición del automóvil.

- 1 Volvo Assistance tratará de establecer contacto verbal con el conductor del automóvil para determinar la gravedad de la emergencia y la necesidad de ayuda.
- 2 Luego, Volvo Assistance se pondrá en contacto con los servicios de urgencia necesarios (policía, ambulancia, rescate, etc.).

Si no es posible establecer una comunicación oral, Volvo Assistance contactará con las autoridades competentes para que adopten de medidas apropiadas.

Prioridad para el número de emergencias público^[1]

Es posible configurar que el automóvil llame al centro de emergencias público, en lugar de a Volvo Assistance. Lea las instrucciones que aparecen aparte.

Central de emergencias^[2]

Para solicitar ayuda en caso de enfermedad o amenaza exterior contra el vehículo o los pasajeros, se puede alertar a una central de emergencias de forma manual, manteniendo pulsado el botón SOS durante al menos 2 segundos.

- 1 El centro de emergencias trata de establecer contacto verbal con el conductor del automóvil para determinar la gravedad de la situación de emergencia y la necesidad de ayuda.
- 2 La central de emergencias envía los servicios de urgencia necesarios (policía, ambulancia, rescate, grúa, etc.).

i Nota

El botón SOS solo debe utilizarse en caso de accidente, enfermedad o amenaza exterior contra el vehículo y sus pasajeros. La función SOS solo está pensada para situaciones de emergencia. El uso indebido del botón puede ocasionar cargos adicionales.

El botón  puede usarse para otros tipos de ayuda, por ejemplo, preguntas sobre el uso del vehículo o en caso de necesidad de asistencia en carretera.

i Nota

El botón SOS solo debe utilizarse en caso de accidente, enfermedad o amenaza exterior contra el vehículo y sus pasajeros. La función SOS solo está pensada para situaciones de emergencia. El uso indebido del botón puede ocasionar cargos adicionales.

El botón  puede usarse para otros tipos de ayuda, por ejemplo, preguntas sobre el uso del vehículo o en caso de necesidad de asistencia en carretera.

Número de alarma

Si se activa la alarma de colisión, el sistema tratará de ponerse en contacto con Volvo Assistance del país en cuestión. Si esto no es posible, la llamada se envía directamente al número de emergencia de la zona en la que se encuentra el automóvil.^[3]

^[1] Los servicios disponibles varían según el mercado.

^[2] En mercados donde no hay disponible Volvo Assistance.

^[3] En España.

13.1.3. Alarma automática en caso de colisión con Volvo Assistance

Si se produce una colisión, el automóvil puede comunicar automáticamente la incidencia a Volvo Assistance o a una central de emergencias, la cual podrá enviar la ayuda urgente necesaria.

Volvo Assistance^[1]

Al accionarse los sistemas de seguridad del automóvil, por ejemplo, en caso de accidente donde se alcance el nivel de activación del tensor de cinturón o el airbag, el vehículo llamará automáticamente a Volvo Assistance y se enviará un mensaje con, entre otros, la posición del automóvil.

- 1 Volvo Assistance tratará de establecer contacto verbal con el conductor del automóvil para determinar la gravedad del accidente y la necesidad de ayuda.
- 2 Luego, Volvo Assistance se pondrá en contacto con los servicios de urgencia necesarios (policía, ambulancia, rescate, etc.).

Si no es posible establecer una comunicación oral, Volvo Assistance contactará con las autoridades competentes para que adopten de medidas apropiadas.

Prioridad para el número de emergencias público^[1]

Es posible configurar que el automóvil llame al centro de emergencias público, en lugar de a Volvo Assistance. Lea las instrucciones que aparecen aparte.

Central de emergencias^[2]

Al accionarse los sistemas de seguridad del automóvil, por ejemplo, en caso de accidente donde se alcance el nivel de activación del tensor de cinturón o el airbag, el vehículo enviará de forma automática un mensaje inmediato a una central de emergencias.

- 1 El centro de emergencias trata de establecer contacto verbal con el conductor del automóvil para determinar la gravedad del accidente y la necesidad de ayuda.
- 2 La central de emergencias envía los servicios de urgencia necesarios (policía, ambulancia, rescate, grúa, etc.).

Número de alarma

Si se activa la alarma de colisión, el sistema tratará de ponerse en contacto con Volvo Assistance del país en cuestión. Si esto no es posible, la llamada se envía directamente al número de emergencia de la zona en la que se encuentra el automóvil.^[3]

^[1] Los servicios disponibles varían según el mercado.

^[2] En mercados donde no hay disponible Volvo Assistance.

^[3] En España.

13.1.4. Otorgar prioridad a Volvo Assistance o al centro de emergencias

Seleccione si, ante una situación de emergencia, el automóvil debe llamar a Volvo Assistance o al centro de emergencias.^[1]

Existe la posibilidad de determinar si el automóvil debe ponerse en contacto con Volvo Assistance o con el centro de emergencias público cuando se dispara la alarma automática de colisión o se utiliza el botón SOS.

El ajuste predeterminado de fábrica en el automóvil es contactar preferentemente con Volvo Assistance.

Para modificar ese ajuste:

- 1 Pulse  en la parte inferior de la pantalla central y seleccione **Controles**.
- 2 Dentro de **Más**, desactive **SOS avisa a los servicios de emergencias de Volvo Cars**.

Nota

Cuando se da prioridad a entablar contacto con Volvo Assistance, se transmite más información desde el automóvil y se puede proporcionar una ayuda más amplia que si escoge el centro de emergencias como contacto primario. Si no es posible establecer comunicación con Volvo Assistance, el automóvil se pondrá en contacto con el centro de emergencias público.

Si, por el contrario, se da prioridad al centro de emergencias público y no se puede establecer comunicación con el mismo, en ese caso, no se intentará entablar contacto con Volvo Assistance.

^[1] Los servicios disponibles varían según el mercado.

13.1.5. Rastreo de vehículo robado con Volvo Assistance

Si sospecha que le han robado el automóvil puede ponerse en contacto con Volvo Assistance a través de la aplicación Volvo Cars para intentar localizar el vehículo. ^[1]

Si se ha constatado robo u otro uso ilegal del automóvil, el propietario junto con la policía y Volvo Assistance pueden acordar el rastreo del vehículo.

Nota

Esto se aplica también si el automóvil ha sido abierto y robado con ayuda de la llave correspondiente.

Debe realizarse lo siguiente:

- 1 Comuníquese con Volvo Assistance para indicar que desea asistencia con el rastreo del automóvil. Se iniciará el rastreo.
- 2 Presente una denuncia a la policía.
- 3 Contacte nuevamente con Volvo Assistance para transmitir el número de caso de la policía.

El contenido de este manual representa el estado del manual del usuario en el momento de su impresión y puede que no sea completamente válido en un futuro. Para obtener más información, consulte la primera página del aviso de descarga de responsabilidad completo.

4 Volvo Assistance comunicará a la policía la posición del automóvil.

i Nota

Para poder rastrear el vehículo se requiere que se presente una denuncia ante la policía. Volvo Assistance solo facilita información a la policía.

^[1] Los servicios disponibles varían según el mercado.

13.1.6. Volvo Assistance a pie de carretera

En caso de, por ejemplo, un pinchazo, falta de combustible o batería descargada se puede solicitar ayuda mediante el botón  o la Volvo Carsaplicación.

Si el botón  del techo se mantiene pulsado durante al menos 2 segundos, se establecerá una comunicación oral entre Volvo Assistance y el conductor. De esa forma acordarán los servicios de urgencia necesarios. Se envía un mensaje con la posición del automóvil a Volvo Assistance.

i Nota

El botón SOS solo debe utilizarse en caso de accidente, enfermedad o amenaza exterior contra el vehículo y sus pasajeros. La función SOS solo está pensada para situaciones de emergencia. El uso indebido del botón puede ocasionar cargos adicionales.

El botón  puede usarse para otros tipos de ayuda, por ejemplo, preguntas sobre el uso del vehículo o en caso de necesidad de asistencia en carretera.

Costes de la asistencia en carretera

Los costes del servicio de asistencia en carretera está incluido los X^[1] primeros años cuando compra un Volvo nuevo. Una vez transcurrido ese tiempo, el servicio de asistencia en carretera se ofrece gratuitamente en la mayoría de los mercados, a condición de que se lleve regularmente el automóvil a revisión en un taller autorizado Volvo. Un concesionario Volvo podrá informarle sobre el estado de su acuerdo de asistencia en carretera.

Podrá recibir ayuda para reanudar su trayecto aunque haya vencido su contrato de asistencia en carretera. En ese caso, le preguntarán si está dispuesto a pagar los gastos del servicio enviado al automóvil.

i Nota

Si no dispone de un contrato de asistencia en carretera en vigor, el servicio de grúa puede conllevar gastos.

^[1] Varía según el mercado.

13.1.7. Atención al cliente a través de Volvo Assistance

Para dudas relacionadas con el uso del automóvil, se puede usar el botón  para ponerse en contacto con Volvo Assistance. ^[1]

Un operador le responderá a cualquier hora del día o de la noche.

Puede acceder también a Volvo Assistance a través de la pestaña  de la aplicación Volvo Cars.

^[1] Los servicios disponibles varían según el mercado.

13.1.8. Batería auxiliar de Volvo Assistance*

Si la batería principal se queda sin corriente, se utilizará una batería auxiliar para que Volvo Assistance pueda seguir utilizándose.

La batería auxiliar tiene una duración limitada. Cuando hace falta revisar la batería o cambiarla, aparece el mensaje **eCall Intervención necesaria** en la pantalla del conductor.

Si el mensaje se mantiene, póngase en contacto con un taller autorizado Volvo.

* Opcional/accesorio.

13.1.9. Volvo Assistance en el extranjero

Los servicios de asistencia pueden variar al pasar de un país a otro.

Al pulsar el botón SOS se le conectará siempre con Volvo Assistance o un centro de emergencias del mercado donde se encuentre el automóvil.

Cuando pulsa el botón , se le conecta siempre con Volvo Assistance en su país de residencia.

Para más información, póngase en contacto con un concesionario Volvo.

13.2. Aplicación Volvo Cars

13.2.1. Empezar a utilizar la aplicación Volvo Cars*

Para comenzar a usar la aplicación Volvo Cars necesitará realizar ciertos preparativos.

Explorar la aplicación Volvo Cars

Antes de recoger el automóvil en el concesionario se le recomienda descargar la aplicación gratuita Volvo Cars para probarla en modo de demostración. El modo de demostración permite explorar la mayoría de las funciones y conocer el funcionamiento de la aplicación.

Volvo ID y conexión de la aplicación Volvo Cars al automóvil

Para utilizar la aplicación Volvo Cars se requiere un Volvo ID. Una vez creado un Volvo ID tendrá que conectarse la aplicación al automóvil.

Compra de un automóvil de ocasión con servicios digitales

Si compra un vehículo de ocasión provisto de servicios digitales, es importante borrar los datos del propietario anterior e introducir sus propios datos para que el servicio funcione. Visite un concesionario Volvo para solicitar ayuda.

* Opcional/accesorio.

13.2.2. Dispositivos compatibles con la aplicación Volvo Cars*

La aplicación Volvo Cars es compatible con distintos dispositivos móviles y sistemas operativos.

La aplicación Volvo Cars está disponible para iPhone, iPad y Apple Watch, así como para los teléfonos Android. Puede descargarse gratuitamente la aplicación en Apple App Store y Google Play.

Para que la aplicación Volvo Cars funcione lo mejor posible, asegúrese de que ha actualizado la aplicación a la última versión disponible para su dispositivo. En el lugar desde el que descargue las aplicaciones podrá encontrar más información sobre los requisitos técnicos relacionados con la versión y el sistema operativo así como con la compatibilidad de los diferentes modelos de los dispositivos.

Nota

Volvo se reserva el derecho a finalizar en cualquier momento el mantenimiento de anteriores versiones de aplicaciones y retirarlas de los comercios de aplicaciones existentes.

Conexión a Internet

La aplicación se comunica con el vehículo a través de internet. Por tanto, su dispositivo móvil debe tener conexión a internet^[1] para poder ejecutar sus comandos.

* Opcional/accesorio.

^[1] Al utilizar internet se transmiten datos (tráfico de datos), lo que puede implicar un coste.

13.2.3. Contacto entre la aplicación Volvo Cars* y el automóvil

El sistema del automóvil en comunicación con la aplicación Volvo Cars ha sido programado para desconectarse si el vehículo no se utiliza durante un período prolongado de tiempo.

Trascurridos unos días, el sistema se apagará para ahorrar batería. Eso impedirá el uso de algunas de las funciones de la aplicación. El sistema volverá a estar plenamente disponible en cuanto se ponga en marcha el automóvil.

Advertencia

Los servicios del sistema solo funcionan en zonas donde los socios colaboradores de Volvo Assistance disponen de cobertura móvil y la tecnología lo permite.

De la misma manera que con el teléfono móvil, las interferencias atmosféricas o la falta de cobertura puede hacer que la conexión sea imposible, por ejemplo, en zonas poco pobladas.

* Opcional/accesorio.

13.2.4. Aplicación Volvo Cars*

La aplicación Volvo Cars^[1] le permite mantener el contacto con su automóvil a través de varias de sus funciones.^[2]

Por ejemplo, se puede activar/desactivar el cierre del vehículo y poner en marcha su climatizador antes de iniciar el trayecto.^[3]

Descargar la aplicación Volvo Cars

La aplicación Volvo Cars puede descargarse gratuitamente desde Apple App Store o Google Play. Puede probar varias funciones de la aplicación sin vincularla a un vehículo ejecutándola en el modo de demostración.

Se necesita conexión a internet

Cuando utiliza la aplicación Volvo Cars, su dispositivo móvil transmitirá y recibirá datos a través de Internet. Si no tiene una tarifa plana, su operador de telefonía móvil le cobrará la transmisión de esos datos. Si utiliza la aplicación en el extranjero, podrán

cobrarle gastos de roaming de datos. Para más información, contacte con su operador de telefonía móvil.

 **Nota**

Debe activarse la compartición de datos de los botones del techo para habilitar las funciones remotas del vehículo, como, por ejemplo, la climatización y la activación/desactivación del cierre.

* Opcional/accesorio.

[1] Algunos mercados.

[2] Es necesario que tanto el vehículo como el dispositivo móvil tengan cobertura móvil o algún otro tipo de conexión a Internet.

[3] Las funciones disponibles pueden variar según el mercado y el modelo de vehículo.

13.2.5. Conectar la aplicación Volvo Cars* al vehículo

Para poder usar los servicios de la aplicación Volvo Cars, deberá conectarse primero dicha aplicación al automóvil.

Cuando un usuario principal (administrador) ha conectado su aplicación al automóvil, podrán añadirse más usuarios del automóvil.

Conecte la aplicación Volvo Cars al vehículo

Asegúrese de que el automóvil está situado en un lugar con cobertura de telefonía móvil y que su dispositivo móvil tiene una conexión a Internet.

Compruebe que cuenta con su Volvo ID y con el identificador del vehículo. Puede crear un Volvo ID iniciando sesión en la aplicación Volvo Cars; el identificador del automóvil se pueden hallar, por ejemplo, en el parabrisas o en la pantalla central.

Si es usted un usuario principal (administrador) deberá llevar todas las llaves del vehículo. Con el resto de usuarios bastará con una de las llaves del automóvil. El primer usuario que conecte su aplicación al automóvil debe iniciar sesión en el perfil Propietario y tener consigo todas las llaves del vehículo.

- 1 Siéntese en el automóvil.
- 2 Inicie sesión en la aplicación Volvo Cars con su Volvo ID y siga las instrucciones de la aplicación. Si ya tiene un vehículo conectado en la aplicación y desea añadir otro, seleccione , **Automóviles conectados** y **Añadir un vehículo**.

 **Nota**

Para beneficiarse de una experiencia y un soporte técnico más personalizados se recomienda que cada usuario cree un Volvo ID individual.

- 3 Asegúrese de tener activada la función de compartir datos con la aplicación Volvo Cars. En la pantalla central, pulse , seleccione **Privacidad**, **Ajustes de privacidad de Volvo** y, por último, **Aplicación Volvo Cars**.

El contenido de este manual representa el estado del manual del usuario en el momento de su impresión y puede que no sea completamente válido en un futuro. Para obtener más información, consulte la primera página del aviso de descarga de responsabilidad completo.

- 4 Vaya a , seleccione **Perfiles** y luego **Dispositivos de la app Volvo Cars** para acceder al menú de conexión de la aplicación al vehículo.
- 5 Siga las instrucciones de la pantalla central y la aplicación Volvo Cars.

Diferencias entre administrador y no administrador en la aplicación Volvo Cars

El perfil **Propietario** del automóvil debe conectarse a la aplicación antes de poder vincular ningún otro perfil. Para obtener el rol de administrador es necesario tener todas las llaves del vehículo en el interior de este al conectarse a la aplicación.

Un usuario con privilegios de administrador en la aplicación puede realizar lo siguiente

- consultar qué móviles u otros dispositivos están conectados con el vehículo
- eliminar del automóvil los teléfonos/dispositivos conectados tanto propios como de otros.

Un usuario sin privilegios de administrador en la aplicación puede realizar lo siguiente

- comprobar que su propio teléfono/dispositivo está conectado con el vehículo
- eliminar el teléfono/dispositivo propio.

Alternar entre varios vehículos conectados en la aplicación Volvo Cars

Si ha conectado varios automóviles a la aplicación Volvo Cars, podrá cambiar entre estos como sigue:

- 1 Entre en la pestaña .
- 2 Seleccione **Automóviles conectados**.
- 3 Elija el vehículo correspondiente y seleccione **Cambie a este automóvil**.

Consejos de uso de la aplicación Volvo Cars

Si experimentara perturbaciones con la aplicación Volvo Cars, asegúrese de que el automóvil al que esté conectada la aplicación se encuentre al aire libre, en un lugar abierto con cobertura de telefonía móvil, y que su unidad móvil tenga una buena conexión con internet. Si las perturbaciones persisten, siga leyendo la sección de preguntas frecuentes sobre la aplicación Volvo Cars en [volvocars.com/intl/support](https://www.volvocars.com/intl/support) [<https://www.volvocars.com/intl/support>] o póngase en contacto con el servicio a clientes de Volvo.

Si el automóvil es de segunda mano, debe comprobarse que tiene activado el acceso a Volvo Assistance.

* Opcional/accesorio.

13.2.6. Reservar servicio con la aplicación Volvo Cars *

El contenido de este manual representa el estado del manual del usuario en el momento de su impresión y puede que no sea completamente válido en un futuro. Para obtener más información, consulte la primera página del aviso de descarga de responsabilidad completo.
595 / 793

Se puede reservar el servicio del vehículo a través de la aplicación Volvo Cars^[1].

Reservar servicio

- 1 Dentro de la pestaña , pulse **Mantenimiento**.
- 2 Seleccione **Reservar servicio**.
- 3 Seleccione el taller que va a efectuar el servicio.
- 4 Elija si desea adquirir servicios adicionales^[2], por ejemplo, control del aire acondicionado.
- 5 Indique la fecha y hora del servicio y si desea un vehículo de sustitución^[3]. Algunos talleres pueden ofrecer también recogida y entrega del automóvil que va a someterse a revisión.
- 6 Introduzca los posibles comentarios y confirme la reserva.
- 7 Seleccione si desea añadir la reserva al calendario.



Tras reservar un servicio, este se mostrará bajo **Mantenimiento**, dentro de la pestaña .

Pinche en la reserva para:

- consultar los detalles de la reserva
- guardar la reserva en el calendario (con la opción de añadir un recordatorio)
- anular la reserva del servicio
- contactar con el taller por correo electrónico o teléfono.

Mensajes de servicio en la aplicación Volvo Cars

Cuando llegue el momento de realizar el servicio del automóvil, ello se mostrará en la aplicación Volvo Cars

- con un mensaje en la pestaña 
- y dentro de **Mantenimiento**, en la pestaña .

Con el servicio en curso se mostrará el tiempo estimado de realización en la aplicación Volvo Cars.

* Opcional/accesorio.

^[1] Algunos mercados.

^[2] Los servicios disponibles dependerán del taller.

^[3] Aplicable con algunos talleres.

13.2.7. Arrancar el automóvil a distancia con la aplicación Volvo Cars *

La aplicación Volvo Cars permite arrancar remotamente el automóvil para conectar el climatizador a fin de calentarlo o enfriar el vehículo a una temperatura confortable. ^[1]

A tener en cuenta en el arranque remoto del automóvil

Deben cumplirse las siguientes condiciones antes de utilizar la función:

- El automóvil está bloqueado.
- No hay llaves del automóvil dentro del vehículo.
- El capó está bloqueado.
- El vehículo está aparcado y la caja de cambios en posición de estacionamiento.
- El motor no está en marcha.
- El vehículo se encuentra bajo supervisión.
- No hay personas ni animales dentro o cerca del coche.
- El vehículo no está aparcado en un local cerrado o en un lugar sin suficiente ventilación.
- No supone ningún riesgo para personas en contacto directo con el vehículo (por ejemplo, durante la revisión en un taller o que jueguen niños cerca del coche).
- Que el uso de la función a la hora programada esté permitido por la ley.



El sistema comprobará además los siguientes puntos antes de arrancar el vehículo:

- El estado del motor es correcto (sin códigos de averías críticos).
- El nivel de combustible es suficiente (como mínimo 8 litros o 2,11 galones EE.UU.).

Encontrará también recomendaciones de usuario en la aplicación de Volvo Cars.

Arranque a distancia del automóvil

Empiece asegurándose de que el automóvil está situado en un lugar en el que pueda arrancarlo de conformidad con la legislación y las normas de medio ambiente locales.

- 1 Vaya a la pestaña  y pulse el icono .
- 2 Indique dentro de cuántos minutos (1-15) tiene previsto iniciar su trayecto. Confirme que desea arrancar el automóvil e identifíquese luego usando el método de desbloqueo del teléfono, por ejemplo, un código PIN, contraseña, patrón, TouchID o FaceID.

 **Nota**

Por motivos de seguridad no puede conducirse el automóvil mientras se arranca de forma remota con la aplicación Volvo Cars. La función permanecerá activa hasta que pise el pedal del freno y gire la perilla de arranque.

La función puede activarse en la aplicación Volvo Cars dos veces seguidas. Después deberá arrancarse con la llave antes de poder activar de nuevo la función mediante la aplicación.

Si hace frío al arrancar remotamente el automóvil se activarán también de forma automática funciones como la calefacción de asiento y los retrovisores y la luneta trasera calefactados.

Activación remota del climatizador

También se puede activar a distancia el climatizador sin poner en marcha el automóvil.^[2] Obtenga información adicional acerca de la activación remota del climatizador en una sección aparte.

* Opcional/accesorio.

^[1] Algunos mercados.

^[2] En híbridos enchufables y automóviles dotados de calefactor de combustible.

13.2.8. Función de bloqueo en la aplicación Volvo Cars *

En la aplicación Volvo Cars se muestra el estado de cierre y podrá cerrar y abrir el vehículo a distancia.

Encontrará la función de cierre en la pestaña .

 **Nota**

Si se muestra un estado de cierre incorrecto, abra la función de cierre desde la pestaña  y espere 15-20 segundos.

* Opcional/accesorio.

13.2.9. Accesos directos a la aplicación Volvo Cars *

Se pueden crear accesos directos a las funciones que se ofrecen en la aplicación Volvo Cars.

3D Touch

Con ayuda de 3D Touch tendrá disponibles accesos directos a algunas funciones de la aplicación Volvo Cars^[1].

Si pulsa con firmeza el icono de la aplicación en su teléfono podrá acceder, por ejemplo, a accesos directos de las funciones Iniciar climatización y Desactivar cierre de puertas.

Compartir direcciones con la aplicación Volvo Cars

Algunas aplicaciones cartográficas de terceros permiten compartir direcciones con la aplicación Volvo Cars^[2].

* Opcional/accesorio.



^[1] Se aplica a algunos modelos de iPhone. Consulte la página web del fabricante para obtener más información.

^[2] Varía dependiendo del modelo de teléfono y de la versión del sistema operativo.

13.2.10. Activación remota de la climatización con la aplicación Volvo Cars *

Si el automóvil integra paquete de climatización*, podrá iniciar el climatizador de inmediato o indicar una hora en que se usará el automóvil.^[1] En este último caso, el climatizador se iniciará de forma automática para calentar el habitáculo antes de comenzar el trayecto.

Activar directamente la climatización

- 1 Vaya a la pestaña  y pulse .
 - 2 Pulse **Activar**.
- El climatizador se activa y es operado durante 30 minutos.

En los automóviles con cambio automático existe también la opción de arrancar el vehículo de forma remota para alcanzar más rápidamente la temperatura de confort. Obtenga información adicional acerca de la activación remota del automóvil en la sección correspondiente.

Configuración de un temporizador de climatización

Se puede programar un temporizador con el fin de activar el climatizador para calentar el habitáculo antes de iniciar el trayecto. Puede programarse un máximo de 8 temporizadores. Cada temporizador se puede configurar seleccionando la hora y el día de la semana, y si debe repetirse el ajuste semanalmente.

Los temporizadores se configuran desde  en la pestaña .

Otros ajustes de climatización

La calefacción del asiento del conductor y el acompañante y del volante^[2] se activa automáticamente cuando hace frío.

* Opcional/accesorio.

[1] Algunos mercados.

[2] En vehículos equipados con calefacción de volante.

13.2.11. Arranque remoto de la depuración de aire con la aplicación Volvo Cars *

La aplicación Volvo Cars permite activar de forma remota la depuración de aire* para mejorar la calidad de este antes de iniciar el trayecto.

- 1 Vaya a la pestaña  y pulse  (depuración de aire).
- 2 Pulse **Activar**.

* Opcional/accesorio.

13.2.12. Uso de la aplicación Volvo Cars* con Apple Watch

Un Apple Watch le permite acceder a algunas de las funciones de la aplicación Volvo Cars, por ejemplo, inicio/parada de la climatización de estacionamiento y activación/desactivación del cierre del vehículo.

Si la aplicación Volvo Cars está instalada en un teléfono y conectada al automóvil, sus funciones estarán disponibles automáticamente en el Apple Watch que se empareje con el teléfono.

Funciones que se pueden controlar desde Apple Watch ^[1]:

- Climatización de estacionamiento (inicio/parada).
- Arranque remoto del vehículo (inicio/parada).
- Puertas (activación/desactivación del cierre).
- Localización del automóvil activando su bocina y/o los intermitentes durante unos segundos.
- Visualización de la autonomía estimada.
- Visualización de la posición del automóvil sobre un mapa.

Emparejamiento de Apple Watch con el teléfono

Para instrucciones sobre el modo de emparejar el Apple Watch con un teléfono y los requisitos técnicos correspondientes, consulte el sitio web de Apple.

Requisitos técnicos

Los requisitos técnicos sobre el sistema operativo y la información de compatibilidad de los distintos modelos de móviles se encuentran en la página de información de la tienda de aplicaciones correspondiente.

* Opcional/accesorio.

^[1] Las funciones disponibles pueden variar según el momento.

13.2.13. Desactivar la conexión entre la aplicación Volvo Cars* y el automóvil

Antes de desinstalar la aplicación Volvo Cars debe asegurarse de eliminar el emparejamiento entre la aplicación y el automóvil o de finalizar correctamente en la aplicación la propiedad de su automóvil. Si solo se elimina la aplicación Volvo Cars, pueden surgir problemas en el futuro en la conexión con el automóvil.

Finalizar propiedad en la aplicación Volvo Cars

Si vende su automóvil, deberá finalizar la propiedad y el emparejamiento entre la aplicación Volvo Cars y el vehículo desde la cuenta de administrador en la aplicación. Si no tiene acceso a la aplicación, póngase en contacto con su concesionario Volvo y explíqueles que desea vender su vehículo.

Para finalizar la propiedad y eliminar la conexión:

- 1 Vaya a **Automóviles conectados** en la pestaña .
- 2 Seleccione el coche que corresponda.
- 3 Pulse **Ya no soy propietario de este Volvo** y siga las instrucciones de la aplicación.

El contenido de este manual representa el estado del manual del usuario en el momento de su impresión y puede que no sea completamente válido en un futuro. Para obtener más información, consulte la primera página del aviso de descarga de responsabilidad completo.
601 / 793

- Una vez terminada la propiedad, se eliminarán el historial de usuarios y las demás cuentas de usuario. Aparte de ello, se llevará a cabo automáticamente un restablecimiento de fábrica del vehículo, lo que hará que se eliminen perfiles, datos de usuario, llaves asociadas, ajustes personales, etc.

El Volvo ID es personal y, por lo tanto, no es necesario modificarlo ni borrarlo en caso de venta del automóvil.

Comuníquese con su concesionario Volvo para eliminar su información de contacto del sistema de este.

Desactivación de la vinculación entre el teléfono conectado y el automóvil

La vinculación entre un teléfono conectado y el automóvil puede eliminarse desde la aplicación Volvo Cars o desde la pantalla central del vehículo. Los usuarios con privilegios de administrador pueden consultar y desconectar todos los teléfonos conectados al automóvil. El resto de usuarios solo podrá consultar y desconectar su propio teléfono.

A través de la aplicación Volvo Cars

- 1 Vaya a **Automóviles conectados** en la pestaña .
- 2 Seleccione el coche que corresponda.
- 3 Pulse **Desconectar** junto al dispositivo que desea desconectar y siga las instrucciones de la aplicación.

A través de la pantalla central

- 1 Vaya a .
- 2 Seleccione **Perfiles**.
- 3 Seleccione **Dispositivos de la app Volvo Cars**.
- 4 Pulse en el teléfono que desee eliminar y seleccione **Cancelar emparejamiento del teléfono**.

* Opcional/accesorio.

13.2.14. Cambio de propietario cuando la aplicación Volvo Cars* está conectada al automóvil

Al cambiar de propietario deberán seguirse ciertos pasos para desvincular al dueño anterior y permitir al nuevo propietario la conexión de la aplicación Volvo Cars con el automóvil.

Venta del vehículo

El propietario anterior debe eliminar el vínculo entre el automóvil y la aplicación Volvo Cars. Al finalizar la propiedad se llevará a cabo automáticamente un restablecimiento de fábrica del vehículo, lo que hará que se eliminen perfiles, datos de usuario, llaves asociadas, ajustes personales, etc.

Compra del vehículo

El nuevo propietario precisa conectar la aplicación Volvo Cars al automóvil.

Cambio de propietario al cambiar de país

Cuando se compra y se hace la importación de un automóvil a otro país puede ser necesario adoptar más medidas. Póngase en contacto con un concesionario para más información.

* Opcional/accesorio.

14. eCall

14.1. eCall

El automóvil puede reconocer un accidente y ponerse en contacto por su cuenta con un centro de emergencias.
^[1]

Con los automóviles que no disponen de Volvo Assistance* se aplica una normativa europea, la Pan-European eCall, que proporciona acceso a la alarma de colisión automática y a servicios de urgencia en situaciones de emergencia.

^[1] Algunos mercados.

* Opcional/accesorio.

14.2. Ayuda para emergencias con eCall

Ante una situación de emergencia, pulse el botón SOS para ponerse en contacto con un centro de emergencias.
^[1]

Para solicitar ayuda en caso de enfermedad o amenaza exterior contra el vehículo o los pasajeros, se puede alertar a una central de emergencias de forma manual, manteniendo pulsado el botón SOS durante al menos 2 segundos. El centro de emergencias recibe el mensaje, determina entre otras cosas la posición del automóvil^[1] e intenta establecer una conversación con el conductor para acordar los servicios de urgencia necesarios.

Nota

El botón SOS está pensado únicamente para situaciones de emergencia y solo deberá utilizarse en caso de accidente, enfermedad o ante amenazas externas al automóvil o a sus pasajeros. El botón  debe utilizarse en caso de que surjan problemas con el vehículo.

^[1] Algunos mercados.

14.3. Alarma automática en caso de colisión con eCall

Si se produce una colisión, el automóvil puede comunicar automáticamente la incidencia a una central de emergencias, la cual podrá enviar la ayuda urgente necesaria.^[1]

Al accionarse los sistemas de seguridad del automóvil, por ejemplo, en caso de accidente donde se alcance el nivel de activación del tensor de cinturón o el airbag, el vehículo enviará de forma automática un mensaje a una central de emergencias.

- 1 Se envía automáticamente un mensaje que incluye entre otros datos la posición del automóvil^[1], desde el vehículo hasta el centro de emergencias.
- 2 La central de emergencias habla con el conductor del automóvil y trata de determinar la gravedad del accidente y la ayuda necesaria.
- 3 La central de emergencias envía los servicios de urgencia necesarios (policía, ambulancia, rescate, grúa, etc.).

Si no se puede establecer una conversación, el centro de emergencias tiene conocimiento de la posición del automóvil y puede ayudar adoptando las medidas adecuadas.

^[1] Algunos mercados.

14.4. Asistencia en carretera

Solicite ayuda en caso de que surjan problemas con el automóvil mediante el botón  situado en el techo del vehículo.^[1]

Pulse el botón  situado en el techo del automóvil durante al menos 2 segundos en caso de, por ejemplo, sufrir un pinchazo, quedarse sin combustible o con la batería descargada. Se establecerá comunicación oral con una empresa de asistencia en carretera que le podrá enviar servicios de urgencia al automóvil.

^[1] Algunos mercados.

15. Navegación

15.1. Actualización de mapas

15.1.1. Descarga de mapas

Los datos de mapas se guardan automáticamente para garantizar el acceso a estos en Google Maps también con una conexión deficiente o inexistente en el vehículo.

Maps descarga mapas de forma automática en función de la ubicación actual y patrón de desplazamiento del automóvil. Estos mapas se pueden usar cuando el automóvil se encuentra sin conexión para:

- proveer datos de mapas a las funciones de seguridad y navegación del automóvil
- brindar acceso a Maps en áreas con una conexión limitada o inexistente.

También se puede seleccionar manualmente y descargar una zona geográfica.

Nota

Las instrucciones anteriores son de carácter general y tienen que ver también con proveedores externos. La accesibilidad, el procedimiento y el funcionamiento pueden verse sometidos a modificaciones o variaciones.

15.2. Google Maps

La aplicación Google Maps contiene mapas y brinda acceso, por ejemplo, a información sobre tráfico, guía paso a paso y localización de estaciones de carga adecuadas.



Puede emplearse Maps con el automóvil conectado o no a internet, si bien con conexión el número de servicios disponibles es mayor.

Misma información en el vehículo que en otros dispositivos

Además, la vinculación de la cuenta de Google propia al perfil de usuario activo permite presentar los servicios de una forma más personalizada. Se muestran destinos especificados en otros dispositivos, tales como casa, trabajo, favoritos y búsquedas recientes. Si se modifica algo en un dispositivo, cambiará también en Maps, siempre que el dispositivo en cuestión y el automóvil estén conectados a la misma cuenta de Google.

Control por voz

Maps se puede controlar también mediante la voz con ayuda del Asistente de Google^[1].

Nota

Las instrucciones anteriores son de carácter general y tienen que ver también con proveedores externos. La accesibilidad, el procedimiento y el funcionamiento pueden verse sometidos a modificaciones o variaciones.

Advertencia

Piense en lo siguiente:

- Dirija toda su atención al camino y concéntrese en primer lugar en la conducción del automóvil.
- Respete el reglamento de circulación vigente y utilice su sentido común.
- El estado de las carreteras varía por ejemplo debido a las condiciones del clima o las estaciones y las recomendaciones no siempre son del todo confiables.

^[1] El Asistente de Google no está aún disponible en todos los idiomas.

15.3. Utilizar Google Maps

Maps se muestra y maneja en las pantallas central y del conductor con el teclado del volante. Maps también se puede gestionar mediante control por voz.

Abrir y cerrar Maps



Para abrir Maps, pulse en el icono correspondiente de la pantalla central. Para cerrar la aplicación, pulse el botón de inicio.

En modo abierto se muestran el mapa y la información de tráfico actual.

Selecciones rápidas

La vista parcial de navegación incluye opciones rápidas que inician sendas búsquedas en Maps. Ejemplos de opciones rápidas:

- Gasolinera
- Restaurante

Cuando se introduce una ruta en Maps se incluirá la opción rápida para finalizar una guía en curso.

 **Nota**

Las instrucciones anteriores son de carácter general y tienen que ver también con proveedores externos. La accesibilidad, el procedimiento y el funcionamiento pueden verse sometidos a modificaciones o variaciones.

 **Advertencia**

Piense en lo siguiente:

- Dirija toda su atención al camino y concéntrese en primer lugar en la conducción del automóvil.
- Respete el reglamento de circulación vigente y utilice su sentido común.
- El estado de las carreteras varía por ejemplo debido a las condiciones del clima o las estaciones y las recomendaciones no siempre son del todo confiables.

15.4. Actualizar Google Maps

Es aconsejable asegurarse de que Maps se encuentre actualizado con la versión más reciente.

Si hay disponible una versión actualizada de Maps, se podrá hallar en Google Play. Si existen diferencias en los derechos de acceso entre dos versiones de la aplicación, el sistema solicitará la aprobación del usuario.

Con la última versión se garantiza que se dispone de las últimas actualizaciones y funciones. Para actualizar Maps se requiere que el automóvil esté conectado a internet y una cuenta de Google vinculada al perfil de usuario.

Si hay una actualización de Maps, se mostrará una notificación donde podrá optarse por actualizar.

15.5. Ajustes de Google Maps

La mayoría de los ajustes de Maps se realizan directamente en la aplicación, dentro del apartado de configuración. Ofrecemos a continuación algunos ejemplos.

Nivel de guía por voz

Ajuste el alcance de la guía por voz. Por ejemplo, si solo desea escuchar información sobre tráfico, pero no la maniobra posterior.

Rutas alternativas

Ajuste, por ejemplo, para evitar peajes y autopistas en el itinerario.

 **Nota**

Las instrucciones anteriores son de carácter general y tienen que ver también con proveedores externos. La accesibilidad, el procedimiento y el funcionamiento pueden verse sometidos a modificaciones o variaciones.

Otros ajustes

Volumen de la guía de voz

Gire el mando de volumen situado bajo la pantalla central o en el teclado derecho del volante. Se abrirá un menú expansible en la pantalla central. Ajuste el volumen de la guía por voz.

Idiomas y unidades

Si se desean otros idiomas o unidades en Maps, puede modificarse esto en los ajustes de la vista de aplicación . Dicho ajuste cambiará los idiomas y unidades de todas las pantallas del automóvil, no solo de Maps.

 **Nota**

Cambiar el idioma de la pantalla central puede conllevar que cierta información del Manual del propietario no concuerde con leyes o disposiciones de ámbito nacional o local. No cambie a un idioma difícil de entender, ya que puede resultar complicado orientarse en la estructura de la pantalla y conseguir salir.

15.6. Funciones de vehículo eléctrico con Google Maps

Ciertas funciones de Maps son exclusivas de los vehículos eléctricos. Aquí se refieren algunas de ellas acompañadas de una breve explicación.

Las funciones mencionadas son solo como ejemplo. Para información actualizada sobre funciones disponibles y su operación, visite g.co/mapsincar [<https://g.co/mapsincar>].

Las funciones asociadas a la batería se basan en el uso histórico del vehículo, en el que influyen factores como, por ejemplo, utilización del equipamiento eléctrico, velocidad y estilo de conducción.

Filtrar por estaciones de carga

El mapa muestra por defecto únicamente estaciones de carga compatibles.

Nivel de batería en la llegada

Maps puede mostrar el nivel estimado de batería al llegar a un destino.

Tiempo de carga mínimo estimado

Si se han introducido estaciones de carga como destinos parciales en un itinerario, Maps indicará el tiempo de carga mínimo estimado en la estación de carga correspondiente para una clara especificación de la duración total de trayecto y el ETA ^[1].

Propuesta de adición de estaciones de carga

Si se inicia una guía paso a paso y se estima que el automóvil no va a alcanzar el destino final con el nivel de batería actual, Maps propondrá que se añadan estaciones de carga en puntos adecuados para poder llegar al destino final.

Nota

Las instrucciones anteriores son de carácter general y tienen que ver también con proveedores externos. La accesibilidad, el procedimiento y el funcionamiento pueden verse sometidos a modificaciones o variaciones.

^[1] Estimated Time of Arrival

15.7. Google Maps en la pantalla del conductor

En la pantalla del conductor puede mostrarse la guía paso a paso al destino con indicaciones y mapas. También se puede visualizar el mapa aunque no se especifique un destino.

En función del modo de visualización seleccionado en la pantalla del conductor variará la cantidad de información del mapa y la guía paso a paso. Ejemplo de información en la pantalla del conductor:

- Indicación con flechas para maniobra siguiente
- Distancia hasta maniobra
- Nombre de la vía siguiente
- Número de vía y de salida
- Información sobre carriles

Los puntos de guía (denominados Turn-by-Turn) aportan claridad a las indicaciones de la pantalla del conductor y reducen al mínimo la necesidad de apartar la mirada de la carretera.

15.8. Destino en Google Maps

Se pueden especificar varios tipos de destino en Maps.

En el campo de búsqueda pueden indicarse diversos tipos de destino. Aparte de direcciones puede especificarse un destino concreto, como un museo, así como solicitar el itinerario hasta allí. También es posible buscar de una manera más general, por ejemplo, estaciones de carga, restaurantes y hoteles, y seleccionar a continuación uno de los resultados de búsqueda como destino para obtener el itinerario hasta allí.

Si hay asociada una cuenta de Google al vehículo, podrá visualizarse en Maps destinos especificados en otros dispositivos, tales como casa, trabajo, favoritos y búsquedas recientes.

 **Nota**

Una deficiente conexión puede afectar negativamente a las funciones.

15.9. Funciones conectadas con Google Maps

Para una plena funcionalidad de Maps, el automóvil debe contar con conexión a internet. Se incluye aquí una relación de funciones disponibles con el vehículo conectado.

Maps se actualiza constantemente con información de tráfico y referente a lugares de estacionamiento, estaciones de carga y la cuenta de Google vinculada.

Las funciones mencionadas son solo como ejemplo. Para información actualizada sobre funciones disponibles y su operación, visite g.co/mapsincar [<https://g.co/mapsincar>].

Información de tráfico

Si el tráfico es lento, se mostrarán líneas naranjas o rojas, en función de su ritmo de avance. Si el automóvil pierde la conexión a internet desaparecerán las líneas de color trascurridos unos minutos, puesto que la información habrá dejado de ser relevante. La información actualizada sobre tráfico aparecerá nuevamente al restablecerse la conexión. El mapa muestra también información sobre distintos tipos de obstáculos, tales como obras en la carretera o accidentes.

En caso de producirse accidentes u otros obstáculos en la ruta en curso y existir otro camino más rápido, Maps propondrá una ruta alternativa.

Ruta alternativa

Al especificar un destino se propondrá una ruta, acompañada de otras rutas alternativas. Las sugerencias se basan, entre otros, en los ajustes del sistema, la información del tráfico, la distancia estimada y la duración del trayecto. La ruta alternativa se selecciona en la lista de rutas sugeridas o conduciendo el automóvil de acuerdo con ella, lo que se denomina decide by steering.

Cambio de ruta durante el trayecto. Google Maps le redirigirá de forma dinámica de acuerdo con las condiciones actuales del tráfico para que pueda sortear los atascos.

 **Nota**

Las instrucciones anteriores son de carácter general y tienen que ver también con proveedores externos. La accesibilidad, el procedimiento y el funcionamiento pueden verse sometidos a modificaciones o variaciones.

15.10. Crear un itinerario con Google Maps

Indique un destino en el campo de búsqueda y deje que Maps cree un itinerario.

- 1 Abra Maps en la vista inicial o de aplicaciones .
- 2 Introduzca una dirección o lugar en el campo de búsqueda.
 - > Se sugiere una ruta, presentada en azul sobre el mapa. Los caminos alternativos se señalizan de color gris. La selección de ruta puede verse afectada si ha definido, por ejemplo, que desea evitar peajes y autopistas.
- 3 En caso de preferir otro camino, pulse en el icono de vista general de rutas y escoja un camino alternativo.
- 4 Inicie la navegación.
 - > Comienzan las instrucciones en la pantalla del conductor y la guía por voz ^[1].

Maps también puede controlarse mediante la voz con el Asistente de Google ^[2].

 **Nota**

Las instrucciones anteriores son de carácter general y tienen que ver también con proveedores externos. La accesibilidad, el procedimiento y el funcionamiento pueden verse sometidos a modificaciones o variaciones.

Para información adicional, visite g.co/mapsincar [<https://g.co/mapsincar>].

 **Advertencia**

Piense en lo siguiente:

- Dirija toda su atención al camino y concéntrese en primer lugar en la conducción del automóvil.
- Respete el reglamento de circulación vigente y utilice su sentido común.
- El estado de las carreteras varía por ejemplo debido a las condiciones del clima o las estaciones y las recomendaciones no siempre son del todo confiables.

Añadir destinos intermedios a una ruta ya existente

- 1 Seleccione una opción rápida.
- 2 Seleccione un destino intermedio.
 - > La ruta se reconfigura.

Información de trayecto en la vista parcial de navegación

Una vez introducida una ruta en Maps, la vista parcial de navegación presentará la información de trayecto siguiente al respecto de los destinos intermedios:

- Duración de trayecto

- Distancia a destinos intermedios
- Hora estimada de llegada, ETA^[3]
- Nombre del destino intermedio
- Información exclusiva de vehículo eléctrico, por ejemplo, estimación de nivel de batería en la llegada.

Se puede cancelar la guía en curso directamente desde la vista parcial.

La información visualizada hace referencia al siguiente destino intermedio. El destino final del trayecto solo se muestra cuando no quedan más destinos intermedios.

^[1] La guía por voz puede desactivarse en los ajustes de la aplicación Maps a través de la pantalla central.

^[2] El Asistente de Google no está aún disponible en todos los idiomas.

^[3] Estimated Time of Arrival

16. Ruedas y neumáticos

16.1. Cambio de ruedas

16.1.1. Cambio de ruedas

El cambio de ruedas debe efectuarse siempre de la manera correcta. A continuación se explican las instrucciones acerca de cómo quitar y montar una rueda, así como los detalles a tener en cuenta. Compruebe que la dimensión del neumático está aprobada para utilizarse en el vehículo.

Advertencia

- Si el cambio de rueda debe efectuarse en un ambiente de mucho tráfico, los pasajeros deben colocarse en un lugar seguro.
- Utilice un gato* específico para el vehículo a la hora de cambiar neumáticos. Use apoyos para apuntalar el automóvil en todas las demás intervenciones.
- Nunca se deslice bajo el automóvil ni coloque una parte del cuerpo bajo el mismo cuando esté elevado con un gato.
- No permita nunca que ninguna persona permanezca en un automóvil elevado con un gato.

Importante

Si el automóvil se suministra con un gato*, este ha sido diseñado solo para su uso en los cambios puntuales de rueda y durante un breve lapso, por ejemplo, en caso de pinchazo. Para elevar el automóvil, sólo está permitido utilizar el gato que pertenece al modelo específico. Si es necesario elevar el automóvil de forma más frecuente o durante más tiempo que para cambiar una rueda, se recomienda el uso de un gato de taller. Siga en ese caso las instrucciones referentes al equipo utilizado.

Si no se utiliza, el gato ha de guardarse en su espacio bajo el piso del compartimento de carga. Reduzca el tamaño del gato con la manivela para que quepa.

Desmontar rueda

Antes de comenzar, lea detenidamente todas las instrucciones. Tenga preparadas las herramientas que vaya a utilizar antes de elevar el automóvil.

- 1 Active los intermitentes de advertencia y coloque el triángulo de advertencia si tiene que cambiar una rueda en un lugar con tráfico rodado.

- 2 Compruebe que se haya accionado el freno de estacionamiento e introduzca la posición de marcha P.
- 3 Bloquee por delante y por detrás las ruedas que vayan a permanecer apoyadas en el suelo. Utilice, por ejemplo, trozos de madera pesados o piedras grandes.
- 4 Atornille la anilla de remolque con la llave para tornillos de rueda* hasta el tope.

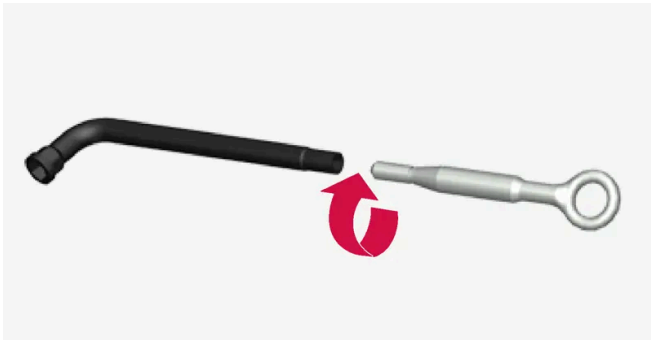

- 5 Desmonte los capuchones de plástico de los tornillos de rueda con la herramienta correspondiente o suelte el tapacubos.



- 6 Con el vehículo todavía sobre el suelo, use la llave para tornillos de rueda/anilla de remolque para aflojar los tornillos de la rueda ½-1 vuelta presionando hacia abajo (a la izquierda). Comience siempre con los tornillos de rueda bloqueables*.
- 7 Siga las instrucciones acerca de cómo elevar el automóvil con el gato de forma segura.
- 8 Eleve el automóvil hasta una altura que permita liberar la rueda. Quite los tornillos de rueda y saque la rueda.

Montaje de ruedas

- 1 Limpie las superficies entre la rueda y el cubo.
- 2 Coloque la rueda. Verifique que se coloca el tamaño correcto en la posición adecuada en los automóviles con diferentes dimensiones de neumático o rueda en la parte delantera y trasera. Apriete debidamente las tuercas de rueda.
No utilice lubricante en las roscas de los tornillos de rueda.
- 3 Baje el automóvil hasta que las ruedas no puedan girar.
- 4 Apriete los tornillos de rueda por pares cruzados. Es importante que los tornillos de rueda queden debidamente apreta-

dos. Apriete a 140 Nm (103 pie-libra fuerza). Compruebe el apriete con una llave dinamométrica.



5 Dependiendo de equipo de neumático:

- Vuelva a colocar el tapacubos sobre los tornillos de rueda, comprobando que se ajuste según indican las marcas orientadoras y presione a continuación para fijarla.
- Recoloque los capuchones de plástico sobre los tornillos de rueda.

6 Compruebe la presión de neumáticos y guarde la nueva presión en el sistema de supervisión de la presión de neumáticos*.

! **Advertencia**

Puede ser necesario volver a apretar los tornillos algunos días después de haber realizado el cambio de rueda. Los cambios de temperatura y las vibraciones pueden hacer que no ajusten perfectamente.

i **Nota**

- Después de haber inflado un neumático, vuelva a poner siempre el tapón de la válvula para evitar daños causados por la arena, la suciedad, etc.
- Utilice solamente tapones de plástico. Los tapones de metal pueden oxidarse y ser difíciles de abrir.

* Opcional/accesorio.

16.1.2. Gato*

El gato puede utilizarse para levantar el automóvil, por ejemplo, para cambiar una rueda.



! **Importante**

Si el automóvil se suministra con un gato*, este ha sido diseñado solo para su uso en los cambios puntuales de rueda y durante un breve lapso, por ejemplo, en caso de pinchazo. Para elevar el automóvil, sólo está permitido utilizar el gato que pertenece al modelo específico. Si es necesario elevar el automóvil de forma más frecuente o durante más tiempo que para cambiar una rueda, se recomienda el uso de un gato de taller. Siga en ese caso las instrucciones referentes al equipo utilizado.

Si no se utiliza, el gato ha de guardarse en su espacio bajo el piso del compartimento de carga. Reduzca el tamaño del gato con la manivela para que quepa.

El gato debe adaptarse a la posición correcta para tener sitio.

i **Nota**

En vehículos con control de nivel*: Si el vehículo está equipado con suspensión neumática, esta debe desconectarse antes de elevarlo.

* Opcional/accesorio.

16.1.3. Tornillos de rueda

Los tornillos de rueda se utilizan para fijar la rueda al cubo.

Utilice solamente llantas probadas y autorizadas por Volvo que formen parte del surtido de accesorios originales de la empresa.

Compruebe el apriete de los tornillos de rueda con una llave dinamométrica.

No utilice lubricante en las roscas de los tornillos de rueda.

 **Advertencia**

Puede ser necesario volver a apretar los tornillos algunos días después de haber realizado el cambio de rueda. Los cambios de temperatura y las vibraciones pueden hacer que no ajusten perfectamente.

 **Importante**

Los tornillos de rueda deben apretarse a 140 Nm (103 pie-libra fuerza). Si aprieta las tuercas con demasiada fuerza o de forma insuficiente, las uniones roscadas pueden sufrir daños.

Juego de tornillos de rueda bloqueables *

Para soltar o apretar los tornillos de rueda bloqueables, gire la llave en el tornillo bloqueable hasta que agarre completamente en la ranura. Comience siempre con los tornillos de rueda bloqueables si va a desmontar la rueda. Al montar la rueda, termine con el tornillo bloqueable.

 **Importante**

Tenga cuidado de no emplear una fuerza excesiva a la hora de soltar y apretar los tornillos de las ruedas. Ello puede dañar la ranura o el contorno del tornillo y la llave para tornillos de rueda, así como ocasionar que no se pueda montar o desmontar la rueda.

Cuando no se utilice, la llave para tornillos de rueda* debe guardarse en el sitio reservado en el bloque de gomaespuma ubicado bajo el piso del compartimento de carga. Es importante recordar si el automóvil debe ir a un taller para que la herramienta esté disponible. En caso de que pierda la llave, póngase en contacto con su concesionario Volvo.

* Opcional/accesorio.

16.1.4. Rueda de repuesto *

La rueda de repuesto de tipo Temporary Spare puede utilizarse temporalmente para cambiar una rueda ordinaria con un pinchazo.

La rueda de repuesto está destinada a un uso provisional únicamente. Cámbielo por una rueda normal lo antes posible.

El comportamiento del automóvil puede cambiar cuando se utiliza una rueda de repuesto y se reduce la altura mínima respecto al suelo. No lave el automóvil en una estación de lavado automática si está utilizando una Temporary Spare.

Se debe respetar la presión de neumático recomendada independientemente de la posición que la rueda de repuesto provisional ocupe en el vehículo.

En caso de que se dañe la rueda de repuesto, puede adquirirse una nueva en un concesionario Volvo.

 **Advertencia**

- Nunca conduzca a más de 80 km/h (50 mph) con una rueda de repuesto montada en el automóvil.
- El vehículo nunca debe conducirse llevando al mismo tiempo más de una rueda de repuesto del tipo Temporary Spare.
- Durante la conducción con rueda de repuesto el automóvil puede responder de forma diferente. La rueda de repuesto deberá reemplazarse cuanto antes por una rueda normal.
- La rueda de repuesto es más pequeña que la rueda normal y ello afecta a la distancia mínima del vehículo respecto al suelo. Tenga cuidado con los bordes de acera altos y no lave el automóvil en estaciones de lavado automáticas.
- Utilice la presión de neumático recomendada por el fabricante para la rueda de repuesto.
- En los automóviles con tracción a las cuatro ruedas es posible desconectar la tracción trasera.
- Si la rueda de repuesto está situada en el eje delantero no es posible utilizar cadenas para nieve al mismo tiempo.
- No debe repararse la rueda de repuesto.

 **Importante**

El automóvil no puede usarse con neumáticos de distinto tamaño ni con un neumático de repuesto diferente al homologado para el vehículo. El uso de neumáticos de distinto tamaño puede dañar gravemente la transmisión del vehículo por la diferente circunferencia de rodamiento.

Los automóviles concebidos para un uso de llantas o neumáticos delanteros y traseros de distinto tamaño deben dotarse del mismo tipo de neumático y marca en los ejes delantero y trasero.

* Opcional/accesorio.

16.1.5. Gestionar la rueda de repuesto *

Siga estas instrucciones para manejar la rueda de repuesto.

Sacar la rueda de repuesto



El contenido de este manual representa el estado del manual del usuario en el momento de su impresión y puede que no sea completamente válido en un futuro. Para obtener más información, consulte la primera página del aviso de descargo de responsabilidad completo.

La imagen es genérica y el aspecto real puede variar.

La rueda de repuesto está situada debajo del piso de carga, en la funda de esta rueda. La rueda de repuesto se sujeta con un tornillo que va de lado a lado y se fija en la carrocería. El bloque de gomaespuma contiene todas las herramientas necesarias para el cambio de rueda.

- 1 Levante el piso del compartimento de carga.
- 2 Destornille el tornillo de fijación.
- 3 Saque la rueda de repuesto.

Colocar el neumático pinchado

- 1 Vuelva a atornillar el tornillo de fijación que mantenía fija la rueda de repuesto.

Importante

No intente desatornillar la parte inferior del tornillo de fijación si está sujeto a la carrocería, ya que puede romperse. Si, no obstante, la sujeción inferior del tornillo de fijación se suelta de la carrocería en la zona bajo la rueda de repuesto, vuelva a colocarla en el orificio y gire en el sentido de las agujas del reloj para ajustarla de nuevo.

Advertencia

En los automóviles con batería de 48 V, el tornillo se fija en la caja de la batería en lugar de fijarlo en la carrocería. Si cuando se ha quitado la rueda de repuesto, queda la parte inferior del tornillo de fijación, debe soltarse para evitar el riesgo de pinzamiento cuando se vuelva a colocar el neumático estropeado.

- 2 Vuelva a colocar la herramienta en su sitio dentro del bloque de gomaespuma.
- 3 A continuación reponga el suelo del compartimento y coloque el neumático pinchado en el maletero o el compartimento de carga.

* Opcional/accesorio.

16.1.6. Cadenas para la nieve

El uso de cadenas para nieve y neumáticos de invierno pueden ayudar a mejorar la tracción en condiciones invernales.

Volvo no recomienda el uso de cadenas para la nieve en neumáticos de dimensiones superiores a 18"

 **Advertencia**

Utilice cadenas para la nieve originales de Volvo o equipos equivalentes que estén adaptados para el modelo de automóvil y las dimensiones de las llantas y los neumáticos. Sólo está permitido el uso de cadenas para la nieve **de cara simple**.

En caso de dudas sobre las cadenas para la nieve, Volvo recomienda que contacte con un taller autorizado Volvo. El uso de cadenas para la nieve incorrectas puede dañar gravemente el vehículo y ocasionar un accidente.

El uso de cadenas para nieve puede provocar fallos en el sistema de supervisión de presión de neumáticos* ^[1].

 **Importante**

Las cadenas para nieve pueden utilizarse en el automóvil con las siguientes restricciones:

- Siga siempre cuidadosamente las indicaciones de montaje del fabricante. Monte las cadenas lo más tensas posible y apriételas de forma periódica.
- Las cadenas para nieve solo pueden utilizarse en las ruedas delanteras (también se aplica a automóviles con tracción a las cuatro ruedas).
- Si se montan neumáticos y ruedas accesorios, de postventa o "especiales" que tienen tamaños distintos de los neumáticos y ruedas originales, en algunos casos, NO será posible utilizar cadenas para nieve. Se debe mantener una separación suficiente entre las cadenas y los frenos, suspensiones y componentes de la carrocería.
- Compruebe la normativa local en lo relativo al uso de cadenas para nieve antes de su montaje.
- No rebase nunca la velocidad máxima especificada por el fabricante de las cadenas. Bajo ninguna circunstancia deberá transitar a más de 50 km/h (30 mph).
- Evite los baches, los socavones y las curvas ajustadas al conducir con cadenas para nieve.
- Evite circular por superficies sin nieve o hielo puesto que esto provoca un gran desgaste en las cadenas y los neumáticos.
- Las características de conducción del vehículo pueden verse afectadas negativamente al utilizar cadenas para nieve. Evite las curvas rápidas o cerradas y frenar con las ruedas bloqueadas.
- Algunos tipos de cadenas que se tensan afectan a componentes de los frenos y en consecuencia NO pueden utilizarse.

Podrá obtener información adicional acerca de las cadenas para nieve en un concesionario Volvo.

* Opcional/accesorio.

^[1] Indirect Tyre Pressure Monitoring System (ITPMS)

16.1.7. Neumáticos de invierno

El contenido de este manual representa el estado del manual del usuario en el momento de su impresión y puede que no sea completamente válido en un futuro. Para obtener más información, consulte la primera página del aviso de descarga de responsabilidad completo.

Los neumáticos de invierno están adaptados para conducir en condiciones invernales.

Volvo recomienda el uso de neumáticos de invierno de determinadas dimensiones. Las dimensiones de los neumáticos dependen de la variante de motor. Al conducir con neumáticos de invierno, deberá montarse un tipo de neumático adecuado en las cuatro ruedas.

Un neumático que cumple con los valores mínimos de adherencia a la calzada sobre nieve mostrará el siguiente símbolo en su etiqueta:



La etiqueta de un neumático que cumple con los valores mínimos aplicables de adherencia a la calzada sobre hielo incluirá el siguiente símbolo:



Los neumáticos con clavos no se incluyen en el etiquetado de neumáticos.

Consejos para montar los neumáticos de invierno

Al cambiar las ruedas de verano por las de invierno y viceversa, marque el lado en el que estaban montadas, por ejemplo, **I** por izquierda y **D** por derecha.

Póngase en contacto con un concesionario Volvo para pedir consejo sobre el tipo de llanta y neumático más adecuados.

Neumáticos con clavos

Los neumáticos con clavos deben someterse a un período de rodaje de 500-1000 km (300-600 millas) y conducirse con suavidad para que los clavos se asienten debidamente en el neumático. De este modo, se prolonga la vida útil del neumático y sobre todo de los clavos.

i Nota

La normativa legal para la utilización de neumáticos con clavos puede variar. Siga siempre las normas y leyes del lugar donde se encuentre.

Profundidad de dibujo

Las calzadas con hielo, nieve húmeda y a temperaturas bajas exigen más de los neumáticos que la conducción en verano. Recomendamos por tanto no conducir con neumáticos de invierno con una profundidad de dibujo inferior a 4 mm (0,15 pulgadas).

16.1.8. Pinchazo

Active las luces de emergencia si el vehículo sufre un pinchazo en un lugar de mucho tráfico.

Piense en la seguridad, retire si es posible el vehículo de un lugar peligroso para el tráfico. Llame al servicio de asistencia en carretera si es necesario.

A ser posible, salga del vehículo por el lado donde haya menos tráfico.

Póngase un chaleco reflectante y coloque después el triángulo de peligro para avisar a tiempo a otros usuarios de la vía pública.

Arreglo de pinchazos

El vehículo incluye un kit de reparación de neumáticos para el arreglo provisional de estos, o bien una rueda de repuesto*. Vea el apartado correspondiente de las instrucciones de usuario.

* Opcional/accesorio.

16.1.9. Kit de herramientas

En el maletero del vehículo hay herramientas que son útiles, por ejemplo, para remolcar o cambiar de ruedas.



Ejemplos de herramientas que pueden haber en el automóvil.

- 1 Gato*
- 2 Herramienta para la retirada de los capuchones de plástico de los tornillos de rueda
- 3 Embudo para el llenado de líquidos
- 4 Llave para tornillos de rueda* y anillo de remolque

Si el automóvil está provisto de rueda de repuesto*, contará con gato y llave para tornillos de rueda en lugar de kit de reparación de neumáticos.

* Opcional/accesorio.

16.2. Neumáticos

16.2.1. Denominación de dimensión del neumático

Denominaciones de la dimensión, el índice de carga y el símbolo de velocidad.

El automóvil cuenta con una homologación de tipo de vehículo completo con ciertas combinaciones de llantas y neumáticos.

Designación de neumáticos

Todos los neumáticos tienen una denominación de dimensiones, por ejemplo: 255/40 R19 100 W.

255	Anchura del neumático (mm)
40	Relación entre la altura y la anchura del neumático (%)
R	Neumático radial
19	Diámetro de la llanta en pulgadas
100	Código de la carga máxima del neumático, índice de carga (LI)
W	Código de velocidad máxima permitida, categoría de velocidad (SS). (En este caso 270 km/h (168 mph).)

Índice de carga

Cada neumático tiene una capacidad determinada para soportar carga, lo cual se denomina índice de carga (LI). El peso del automóvil determina la capacidad de carga que deben tener los neumáticos.

Código de velocidad

Cada neumático resiste una determinada velocidad máxima. El código de velocidad del neumático, SS (Speed Symbol), debe corresponder como mínimo a la velocidad máxima del automóvil. En la tabla ofrecida a continuación se indica la velocidad máxima permitida según cada símbolo de velocidad (SS). La única excepción de estas normas son los neumáticos de invierno ^[1], en los que puede utilizarse un símbolo de velocidad inferior. Si se escoge un neumático de ese tipo, el automóvil no podrá conducirse a más velocidad de la que indica su clasificación. Por ejemplo, la clase Q no puede superar los 160 km/h (100 mph). El firme de la calzada y las normas de tráfico vigentes determinan la velocidad a la que puede conducirse un automóvil, no el código de velocidad de sus neumáticos.

Nota

La velocidad máxima permitida es la indicada en la tabla.

Q	160 km/h (100 mph) (sólo se utiliza en neumáticos de invierno)
T	190 km/h (118 mph)
H	210 km/h (130 mph)
V	240 km/h (149 mph)
W	270 km/h (168 mph)

⚠ Advertencia

El índice de carga (LI) y el símbolo de velocidad (SS) mínimos permitidos de los neumáticos según cada tipo de motor figuran en las especificaciones. Si se utiliza un neumático con un índice de carga o un símbolo de velocidad demasiado bajo, el neumático puede recalentarse y dañarse.

^[1] Tanto neumáticos con clavos como sin ellos.

16.2.2. Sentido de rotación del neumático

Los neumáticos con dibujo diseñado para girar siempre en un mismo sentido, tienen indicado el sentido de rotación con una flecha estampada en el neumático.

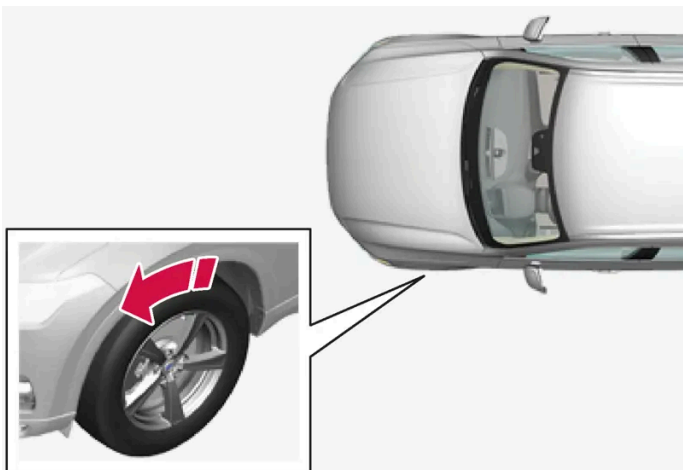

La flecha muestra el sentido de rotación del neumático.

- Los neumáticos han de tener el mismo sentido de rotación durante toda su vida útil.
- Solo deben cambiarse entre delanteros y traseros, nunca entre izquierda y derecha o viceversa.
- Si los neumáticos se montan de forma incorrecta, empeorarán las características de frenado del automóvil y la capacidad para despejar la lluvia y la nieve.
- Monte siempre los neumáticos con mayor profundidad de dibujo en el eje trasero (para reducir el riesgo de derrape de ruedas traseras).
- En automóviles con distinto tamaño de neumáticos o llantas en la parte delantera y trasera no está permitido el intercambio de las ruedas delanteras y traseras.
- Volvo recomienda que los neumáticos traseros no presenten una profundidad de dibujo muy inferior a los delanteros para reducir el riesgo de derrape de las ruedas traseras al transitar sobre calzadas mojadas.

i Nota

Asegúrese de contar con el mismo tipo de neumático, tamaño y marca en los ejes delantero y trasero.

Los automóviles con distintos tamaños de neumáticos delanteros y traseros deben dotarse del mismo tipo de neumático y marca en los ejes delantero y trasero.

16.2.3. Indicador de desgaste del neumático

El indicador de desgaste muestra el estado del dibujo del neumático.

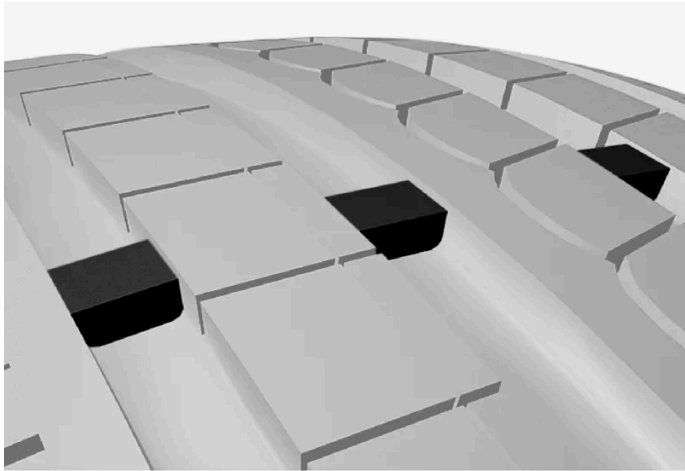

El indicador de desgaste es un realce estrecho que atraviesa el dibujo longitudinal del neumático. En el lateral del neumático se ven las letras TWI (Tread Wear Indicator). Cuando la profundidad del dibujo del neumático ha quedado reducida a 1,6 mm (1/16 pulgadas), la banda de rodadura está al mismo nivel que los indicadores de desgaste. Cambie en tal caso los neumáticos en cuanto sea posible. Tenga en cuenta que los neumáticos con dibujos de escasa profundidad presentan una adherencia muy deficiente en condiciones de lluvia o nieve.

16.2.4. Denominación de dimensión de la llanta

Las dimensiones de las ruedas y de las llantas se designan según el ejemplo en la tabla ofrecida a continuación.

El automóvil cuenta con una homologación de tipo de vehículo completo con ciertas combinaciones de llantas y neumáticos.

Todas las llantas tienen una denominación de dimensión, por ejemplo: 8,5Jx19x47,5.

8,5	Anchura de la llanta en pulgadas
J	Perfil del borde de la llanta
19	Diámetro de la llanta en pulgadas
47,5	Compensación en mm (distancia desde la mitad del ancho de rueda hasta su superficie de contacto con el cubo)

16.2.5. Índice de carga mínimo permitido y código de velocidad para neumáticos

En la siguiente tabla aparecen los valores mínimos permitidos de índice de carga (LI) y categoría de velocidad (SS) para neumáticos.

Motor	Índice de carga mínimo permitido (LI) ^[1]	Símbolo de velocidad mínimo permitido (SS) ^[2]
B5 (B420T2)	96	H

[1] El índice de carga de los neumáticos debe ser como mínimo igual o superior al que se indica en la tabla.

[2] El símbolo de velocidad de los neumáticos debe ser como mínimo igual o superior al que se indica en la tabla.

16.3. Presión de neumáticos

16.3.1. Supervisión de la presión de neumáticos

16.3.1.1. Sistema de supervisión de presión de neumáticos *

El sistema de supervisión de la presión de neumáticos^[1], avisa mediante un símbolo de control en la pantalla del conductor si la presión es demasiado baja en uno o varios neumáticos del automóvil.



Este símbolo se enciende para indicar presión baja de inflado. Entonces, compruebe la presión de neumáticos en la aplicación **Estado veh.**, en la pantalla central.

Si se detecta un fallo en el sistema parpadeará el símbolo de advertencia de presión de inflado durante aproximadamente un minuto, tras lo que permanecerá encendido.

Descripción del sistema

El sistema de supervisión de la presión de neumáticos mide diferencias en la velocidad de rotación de las diferentes ruedas a través del sistema ABS para determinar si la presión de los neumáticos es correcta. Si la presión de neumáticos es demasiado baja, se modifica el diámetro y, en consecuencia, la velocidad de giro del neumático. Comparando los neumáticos unos con otros, el sistema puede determinar si la presión de uno o varios neumáticos es demasiado baja.

Información general sobre el sistema de supervisión de presión de neumáticos

En la información siguiente, el sistema de supervisión de presión de neumáticos se denomina de manera genérica TPMS.

Cada neumático, incluyendo la rueda de repuesto*, debe comprobarse una vez al mes. Durante el control, el neumático debe estar frío y tener la presión de inflado recomendada por el fabricante en la etiqueta o la tabla de presión de neumáticos. Si el

vehículo tiene neumáticos de otro tamaño que el recomendado por el fabricante, averigüe cuál es el nivel de presión correcto para ellos.

Como medida de seguridad especial, el vehículo está equipado con un sistema de control de presión de neumáticos (TPMS) que muestra cuando la presión de uno o varios neumáticos es demasiado baja. Cuando se enciende el símbolo de baja presión, detenga el vehículo, compruebe los neumáticos tan pronto como sea posible e ínflelos a la presión correcta.

Conducir con neumáticos con una presión demasiado baja puede ocasionar el recalentamiento de estos y provocar un pinchazo. Una baja presión de los neumáticos reduce además el rendimiento del combustible y la vida útil del neumático, pudiendo afectar al manejo del vehículo y a su capacidad para detenerse. Observe que el TPMS no exime al conductor del cuidado normal de los neumáticos. El conductor es responsable de mantener una presión de neumáticos correcta, aunque no se haya alcanzado el límite de baja presión, por lo que no se ha encendido el símbolo de control.

El vehículo está equipado también con un indicador de fallo del sistema TPMS que indica cuando el sistema no funciona de forma correcta. El indicador de fallo del TPMS se combina con el símbolo de control de baja presión de neumáticos. Cuando el sistema detecta un fallo, el símbolo de la pantalla del conductor parpadea aproximadamente un minuto y luego permanece encendido. Este procedimiento se repite cuando se arranca el coche hasta que se ha arreglado el fallo. Cuando el símbolo está encendido, puede estar afectada la capacidad del sistema para detectar o avisar en caso de baja presión de los neumáticos.

El TPMS puede sufrir fallos de sistema por varias razones, por ejemplo, después de cambiar al neumático de repuesto u a otro neumático o rueda que impida que el TPMS funcione de forma debida.

Compruebe siempre el símbolo de control de TPMS después de haber cambiado uno o varios neumáticos, para asegurarse de que el nuevo neumático o la nueva rueda funcionen de forma correcta con el TPMS.

No olvide lo siguiente

- Guarde siempre la nueva presión de neumáticos en el sistema después de un cambio de neumáticos o de una regulación de la presión de estos.
- El uso de cadenas para nieve puede afectar al sistema de supervisión de presión de neumáticos. Esto se indica mediante un símbolo y un mensaje en la pantalla del conductor. Al retirar las cadenas para nieve deben comprobarse y ajustarse a la presión recomendada todos los neumáticos. Seguidamente deberá guardarse la nueva presión de inflado en el sistema de supervisión de presión de neumáticos.
- Si cambia a neumáticos de tamaño distinto al de los montados de fábrica, el sistema debe restablecerse guardando la nueva presión de inflado de los neumáticos, lo cual se requiere para garantizar la correcta operación del sistema.
- Si se está utilizando una rueda de repuesto*, es posible que el sistema de supervisión de la presión de neumáticos no funcione correctamente a causa de las diferencias entre las ruedas.
- Este sistema no sustituye la necesidad de una inspección y mantenimiento periódicos de los neumáticos.
- No es posible desactivar el sistema de supervisión de la presión de neumáticos.

Advertencia

- Cuando la presión de los neumáticos es incorrecta, uno de los neumáticos puede sufrir una avería y provocar que el conductor pierda el control del vehículo.
- El sistema no puede indicar con antelación daños repentinos de los neumáticos.

* Opcional/accesorio.

[1] Indirect Tyre Pressure Monitoring System (iTTPMS)

16.3.1.2. Ver el estado de la presión de neumáticos en la pantalla central*

Con el sistema de supervisión de la presión de neumáticos^[1] puede comprobar la presión de los neumáticos en la pantalla central.

Comprobar el estado

Es necesario conducir algunos minutos a más de 35 km/h (22 mph) para que se active el sistema.

- 1 Pulse  en la pantalla central.
- 2 Pulse **Estado veh.** para consultar el estado de la presión de inflado.

* Opcional/accesorio.

^[1] Indirect Tyre Pressure Monitoring System (iTPMS)

16.3.1.3. Medidas ante la advertencia de presión baja en los neumáticos

Cuando el sistema de control de la presión de neumáticos^[1] advierte de presión baja en los neumáticos, es necesario tomar medidas.



Compruebe y corrija la presión de los neumáticos si se enciende el símbolo de control del sistema y aparece el mensaje de presión baja de neumáticos.

- 1 Cierre el vehículo.
- 2 Compruebe la presión de los cuatro neumáticos con un manómetro.
- 3 Hinche los neumáticos a la presión correcta. Consulte la placa situada en el montante de la puerta del conductor, que indica la presión recomendada para los neumáticos montados en fábrica.
- 4 Guarde siempre la nueva presión de neumáticos en el sistema a través de la pantalla central después de regularla. Esto solo puede efectuarse cuando el automóvil está en marcha y parado.

Tenga en cuenta que el símbolo de control no se apagará hasta iniciarse el registro de una nueva presión de neumáticos.

Es necesario conducir unos minutos a más de 35 km/h (22 mph) para que el sistema pueda almacenar el nuevo valor de referencia.

i Nota

Para evitar que la presión de los neumáticos sea incorrecta, esta debe comprobarse cuando los neumáticos están fríos. Los neumáticos se consideran fríos cuando tienen la misma temperatura que la temperatura ambiente (aproximadamente 3 horas después de haber conducido el vehículo). Después de circular unos kilómetros, los neumáticos se calientan y la presión sube.

i Nota

- Después de haber inflado un neumático, vuelva a poner siempre el tapón de la válvula para evitar daños causados por la arena, la suciedad, etc.
- Utilice solamente tapones de plástico. Los tapones de metal pueden oxidarse y ser difíciles de abrir.

! Advertencia

- Cuando la presión de los neumáticos es incorrecta, uno de los neumáticos puede sufrir una avería y provocar que el conductor pierda el control del vehículo.
- El sistema no puede indicar con antelación daños repentinos de los neumáticos.

^[1] Indirect Tyre Pressure Monitoring System (iTPMS)

16.3.1.4. Guardar un nuevo valor de referencia para la supervisión de la presión de neumáticos *

Para que el sistema de supervisión de la presión de neumáticos^[1] funcione correctamente, debe guardarse un valor de referencia de la presión de neumáticos. Esto debe hacerse cada vez que se cambien los neumáticos o que se modifique la presión de los neumáticos, para que así el sistema pueda avisar de forma correcta en caso de presión baja de neumáticos.

Lleve a cabo el siguiente procedimiento para guardar una nueva presión de neumáticos como valor de referencia en el sistema:

- 1 Cierre el vehículo.
- 2 Hinche los neumáticos a la presión correcta. Consulte la placa situada en el montante de la puerta del conductor, que indica la presión recomendada para los neumáticos montados en fábrica.
- 3 Arranque el automóvil.
- 4 Pulse  en la pantalla central.
- 5 Pulse **Estado veh..**
- 6 Pulse **Almacenar presión**. Cuando se almacena la presión en los neumáticos el automóvil deberá estar en marcha y parado.

Nota

El botón **Almacenar presión** se usa para guardar nuevos valores de referencia de presión de inflado en el sistema de monitorización de presión de neumáticos. Por motivos de seguridad, solo está disponible (se puede seleccionar) si el automóvil está detenido y con el motor en marcha.

- 7 La presión de los neumáticos debe guardarse después de un ajuste de la presión de inflado o en caso de sustitución. Regule la presión de los neumáticos al valor recomendado y pulse **Confirmar** para guardar la presión de inflado.

Nota

Para evitar el accionamiento accidental de la función **Almacenar presión** es necesario confirmar en un segundo paso que desea guardar la presión de neumáticos.

- 8 Conduzca el automóvil hasta que la nueva presión de neumáticos se haya guardado. La operación de guardar la nueva presión de neumáticos se realiza cuando el automóvil circula a una velocidad superior a 35 km/h (22 mph).
- Cuando se ha recopilado una cantidad suficiente de datos para que el sistema pueda detectar una baja presión de los neumáticos, la animación que muestra el progreso de almacenamiento de un nuevo valor de referencia desaparecerá de la pantalla central.

Si fracasa la operación de guardar se mostrará un mensaje.

 **Advertencia**

Los gases de escape contienen monóxido de carbono, un gas invisible e inodoro pero muy tóxico. Por ese motivo, el procedimiento para guardar la nueva presión de neumáticos deberá efectuarse siempre en el exterior o en un taller con dispositivo de extracción de gases de escape.

* Opcional/accesorio.

^[1] Indirect Tyre Pressure Monitoring System (iTPMS)

16.3.1.5. Mensajes de supervisión de la presión de neumáticos *

Pueden aparecer una serie de mensajes referentes al sistema de supervisión de la presión de neumáticos ^[1]. Ofrecemos a continuación algunos ejemplos.

Pantalla central: Se debe guardar la presión por la actualización del sistema	El software ha sido actualizado y debe guardarse nuevamente la presión de inflado. Compruebe la presión de los neumáticos y llene con aire en caso necesario ^[2] .
Pantalla del conductor: TPMS no disponible Abra la aplicación de Estado del Vehículo para guardar la presión	El símbolo de indicación destella y cambia a luz fija después de aproximadamente 1 minuto. Consulte el estado de vehículo en la pantalla central para obtener más información.
Pantalla del conductor: Presión de los neumáticos baja Compruebe en la app el Estado del automóvil en la pantalla central	El símbolo de control se enciende para indicar que uno o varios neumáticos tienen la presión baja. Consulte el estado de vehículo en la pantalla central para obtener más información ^[2] .
Pantalla del conductor: Sistema presión neumáticos No disponible temporalmente	El símbolo de control parpadea y se enciende con luz fija después de aproximadamente 1 minuto. El sistema no está disponible en este momento, se activará dentro de poco.
Pantalla del conductor: Sistema presión neumáticos Revisión necesaria	El símbolo de control parpadea y se enciende con luz fija después de aproximadamente 1 minuto. Algunos fallos del sistema de monitorización de presión de neumáticos pueden requerir que el conductor apague y active el cierre del vehículo durante 6 minutos para restablecer el módulo de control. Si el sistema sigue sin funcionar de forma correcta, comuníquese con un taller ^[3] .

* Opcional/accesorio.

^[1] Indirect Tyre Pressure Monitoring System (iTPMS)

^[2] Guarde siempre la nueva presión de neumáticos en el sistema después de regularla.

^[3] Recomendamos los servicios de un taller autorizado Volvo.

16.3.2. Comprobar la presión de los neumáticos

Una presión de inflado correcta ayuda a mejorar la estabilidad en carretera, reduce el consumo eléctrico y prolonga la vida útil de los neumáticos.

La presión de los neumáticos disminuye con el tiempo, es un fenómeno natural. La presión de los neumáticos varía también en función de la temperatura exterior. Si se conduce con neumáticos cuya presión de inflado es demasiado baja, los neumáticos pueden recalentarse y dañarse. La presión de los neumáticos influye en el confort de la conducción, el ruido vial y la estabilidad en carretera.

Compruebe la presión de los neumáticos todos los meses. Utilice la presión de neumáticos recomendada para el neumático frío con el objeto de mantener un buen rendimiento de los neumáticos. Una presión de inflado insuficiente o excesiva puede provocar un desgaste desigual en los neumáticos.

 **Advertencia**

- Una presión de inflado insuficiente es la causa más común de rotura de neumáticos. Esto puede resultar en serias grietas en los neumáticos, el desprendimiento de la banda de rodadura, una explosión de los neumáticos o un deterioro en el control del automóvil, lo cual puede aumentar el riesgo de daños personales.
- Los neumáticos con una presión de inflado insuficiente reducen la capacidad de carga del automóvil.

Neumáticos fríos

La presión de inflado debe comprobarse con los neumáticos en frío. Los neumáticos se consideran fríos cuando presentan la misma temperatura que el aire exterior. Esta temperatura suele alcanzarse cuando el automóvil ha estado aparcado un mínimo de 3 horas.

Los neumáticos se consideran ya calientes tras haber recorrido aproximadamente 1,6 km (1 milla). Si debe recorrer una mayor distancia para inflar los neumáticos, verifique y registre primero la presión de estos. A continuación, al llegar al dispositivo de llenado de aire, infle los neumáticos a una presión adecuada.

Con el cambio de la temperatura exterior se modificará también la presión de inflado. Una reducción de la temperatura de 10° provoca una disminución de la presión de inflado de 7 kPa (1 psi). Compruebe a menudo la presión del neumático y ajústela al nivel correcto, como se indica en la etiqueta de información de neumáticos o en la etiqueta de certificación del vehículo.

Nunca expulse aire en caso de comprobar la presión de inflado con los neumáticos calientes. Los neumáticos se calientan por la operación del vehículo y es normal que la presión supere el nivel recomendado con el neumático frío. Un neumático caliente con una presión de inflado similar o por debajo de la recomendada para los neumáticos fríos puede presentar una presión insuficiente.

16.3.3. Regular la presión de los neumáticos

La presión de los neumáticos disminuye con el tiempo, es un fenómeno natural. Por ese motivo la presión de los neumáticos debe reajustarse cada cierto tiempo para que se mantenga en los valores recomendados.

Utilice la presión de neumáticos recomendada para el neumático frío con el objeto de mantener un buen rendimiento de los neumáticos y un desgaste uniforme.

i Nota

Para evitar que la presión de los neumáticos sea incorrecta, esta debe comprobarse cuando los neumáticos están fríos. Los neumáticos se consideran fríos cuando tienen la misma temperatura que la temperatura ambiente (aproximadamente 3 horas después de haber conducido el vehículo). Después de circular unos kilómetros, los neumáticos se calientan y la presión sube.

- 1 Retire el capuchón de la válvula del neumático y aplique luego con fuerza el medidor de presión de inflado en la válvula.
- 2 Infle el neumático a la presión correcta. Consulte la etiqueta situada en el montante de la puerta del conductor, que indica la presión recomendada para los neumáticos montados en fábrica.
- 3 Coloque de nuevo el capuchón de la válvula.

i Nota

- Después de haber inflado un neumático, vuelva a poner siempre el tapón de la válvula para evitar daños causados por la arena, la suciedad, etc.
- Utilice solamente tapones de plástico. Los tapones de metal pueden oxidarse y ser difíciles de abrir.

- 4 Compruebe visualmente el neumático para asegurarse de que no haya ningún clavo u otro objeto incrustado que pueda pinchar estos y provocar fugas.
- 5 Compruebe los costados para verificar que no haya hoyos, surcos, abolladura u otras irregularidades.
- 6 Repita este procedimiento con todos los neumáticos, incluido el de repuesto*.

i Nota

Si ha llenado con demasiado aire puede expulsarlo presionando el vástago metálico en el centro de la válvula. A continuación, vuelva a comprobar la presión con el manómetro de neumáticos.

Algunos neumáticos de repuesto precisan de una presión de inflado superior al resto de neumáticos. Consulte la tabla o la etiqueta de presión de inflado.

* Opcional/accesorio.

16.3.4. Presiones de neumáticos permitidas

Las presiones de neumáticos aprobadas para cada opción de motor pueden comprobarse en la tabla.

i Nota

Todos los motores, neumáticos y combinaciones no están disponibles en todos los mercados.

Tamaño de neumáticos	Velocidad	Carga, 1-3 personas		Carga máxima		Presión ECO ^[1]
		Delante kPa (psi) ^[2]	Detrás kPa (psi)	Delante kPa (psi)	Detrás kPa (psi)	Delante/detrás kPa (psi)
245/45 R18 255/40 R19	0-180 km/h (0-112 mph)	230 (33)	230 (33)	280 (41)	280 (41)	280 (41)
255/35 R20	0-180 km/h (0-112 mph)	240 (35)	240 (35)	280 (41)	280 (41)	280 (41)
245/35 R21	0-180 km/h (0-112 mph)	250 (36)	250 (36)	280 (41)	280 (41)	280 (41)
Temporary Spare Tyre	máx 80 km/h (máx. 50 mph)	420 (60)	420 (60)	420 (60)	420 (60)	–

^[1] Conducción económica.

^[2] En algunos países se utiliza la unidad bar junto con la unidad pascal del Sistema Internacional de Unidades (SI): 1 bar = 100 kPa.

16.3.5. Ubicación de la placa de presión de neumáticos

La placa de presión de neumáticos situada en el montante de la puerta del lado del conductor (entre la puerta delantera y la trasera) especifica la presión que deben tener los neumáticos en diferentes condiciones de carga y velocidad.

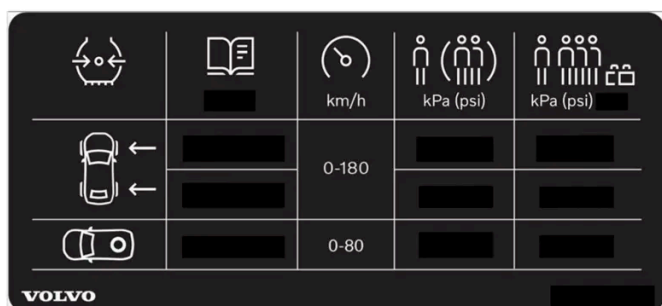

Etiqueta de presión de neumáticos

La placa indica la designación de los neumáticos montados de fábrica en el vehículo, así como los límites de carga y la presión de inflado.

i Nota

Las placas que aparecen en el manual del propietario no son reproducciones exactas de las que están instaladas en el automóvil. Se pretende con ello ofrecer una idea aproximada de su aspecto y ubicación en el vehículo. Encontrará la información que se refiere a su automóvil concreto en la placa correspondiente instalada en el vehículo.

Mejor economía de combustible con la presión ECO

Con poca carga (como máximo 3 personas) y velocidades de hasta 180 km/h (112 mph), pueden seleccionarse las presiones ECO para un menor consumo de energía. Para obtener un mejor confort de sonido y de marcha, recomendamos las presiones de confort más bajas.

16.4. Reparación provisional de neumáticos

16.4.1. Kit de reparación de neumáticos

El kit de reparación provisional de neumáticos (TMK^[1]) se utiliza para reparar un pinchazo y para controlar y ajustar la presión de aire del neumático.

Los vehículos equipados con rueda de repuesto* no incluyen kit de reparación de neumáticos.

El kit de reparación de neumáticos consta de un compresor y una botella con líquido sellador. La reparación del neumático solo es provisional.

i Nota

El líquido sellador es eficaz para pinchazos en la banda de rodadura, pero tiene una capacidad limitada para taponar los pinchazos en la parte lateral del neumático. No utilice el kit de reparación provisional de neumáticos en neumáticos que presenten grandes cortes, grietas o daños similares.

i Nota

El compresor está diseñado para el sellado provisional de neumáticos y está homologado por Volvo.

Emplazamiento

El kit de reparación provisional de neumáticos se guarda en el taco de gomaespuma situado debajo del suelo del maletero.



Fecha de caducidad del líquido sellador

La botella de sellador deberá sustituirse en caso de sobrepasarse su fecha de caducidad (véase la etiqueta de la botella). Trate la botella vieja como residuo peligroso para el medio ambiente.

[1] Temporary Mobility Kit

* Opcional/accesorio.

16.4.2. Inflar neumáticos con el compresor del kit de reparación de neumáticos

Los neumáticos originales del automóvil pueden inflarse con el compresor del kit de reparación provisional de neumáticos.

- 1 El compresor debe estar apagado. Asegúrese de que el interruptor se encuentre en la posición 0 (desactivado) y saque el cable eléctrico y la manguera de inflado.
- 2 Desenrosque el capuchón de la válvula del neumático y enrosque la conexión de la manguera hasta el fondo de la rosca de la válvula.
Compruebe que esté completamente apretada la válvula reductora de presión de la cámara de aire.
- 3 Enchufe el cable eléctrico a la toma de 12 V más próxima y arranque el vehículo.

Advertencia

La inhalación de gases de escape puede provocar la muerte. No opere nunca el motor en espacios cerrados o sin una ventilación suficiente.



Advertencia

No deje a los niños sin vigilancia con el vehículo en marcha.

4 Ponga en marcha el compresor colocando el interruptor en la posición I (activado).

5



Importante

Riesgo de sobrecalentamiento. El compresor no debe operar más de 10 minutos seguidos.

Ajuste la presión de los neumáticos según la placa de presión de neumáticos situada en el montante de la puerta del conductor. Suelte aire con la válvula de reducción de presión, si la presión del neumático es demasiado alta.

6 Cierre el compresor. Suelte la manguera de inflado y el cable eléctrico.

7 Vuelva a colocar el tapón de la válvula en el neumático.

8 Si fuera necesario guarde una nueva presión de los neumáticos en el sistema que supervisa esta presión.*



Nota

- Después de haber inflado un neumático, vuelva a poner siempre el tapón de la válvula para evitar daños causados por la arena, la suciedad, etc.
- Utilice solamente tapones de plástico. Los tapones de metal pueden oxidarse y ser difíciles de abrir.



Nota

El compresor es un dispositivo eléctrico. Cumpla con las normas locales de gestión de residuos.

* Opcional/accesorio.

16.4.3. Utilización del kit de reparación provisional de los neumáticos

Es posible taponar un pinchazo con el kit de reparación provisional de neumáticos (TMK^[1]). Lea todas las instrucciones antes de utilizarlo.

Visión de conjunto



- 1 Cable eléctrico
- 2 Manguera de inflado
- 3 Válvula de reducción de presión
- 4 Tapa protectora
- 5 Pegatina, velocidad máxima permitida
- 6 Portabotellas (tapa naranja)
- 7 Manómetro
- 8 Botella con líquido sellador
- 9 Interruptor

Conexión

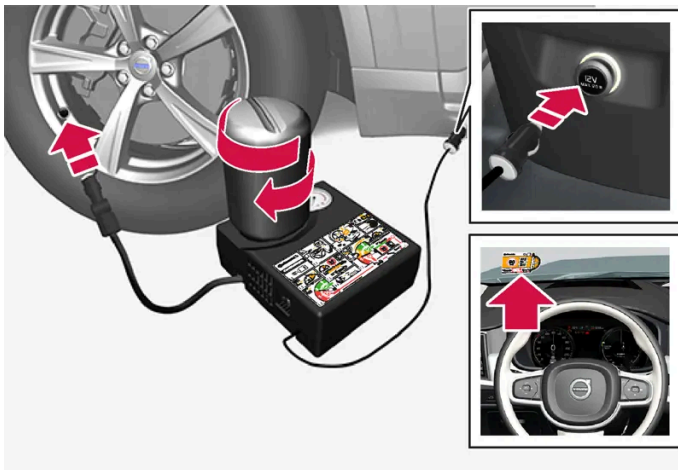

Nota

No rompa el precintado de la botella antes de utilizarla. Al fijar la botella en el soporte, el precintado se rompe automáticamente.

 **Advertencia**

Tenga los puntos siguientes en cuenta a la hora de utilizar el sistema de reparación de neumáticos:

- El bote de sellador contiene látex de caucho natural y etanol 1,2. La ingesta de estas sustancias es peligrosa.
- El contenido de esta botella puede causar reacciones alérgicas de la piel o resultar en otra manera potencialmente dañino para las vías respiratorias, la piel, el sistema nervioso central y los ojos.

Medidas de precaución:

- Guárdese fuera del alcance de los niños.
- Su ingesta es tóxica.
- Evite un contacto prolongado o reiterado con la piel. Si le ha caído líquido sellador en la ropa, quítesela.
- Lave minuciosamente tras la manipulación.

Primeros auxilios:

- Piel: Lave con agua y jabón las zonas afectadas de la piel. Solicite asistencia médica en caso de presentar síntomas.
- Ojos: Enjuague con abundante agua durante un mínimo de 15 minutos y levante ocasionalmente los párpados superior e inferior. Solicite asistencia médica en caso de presentar síntomas.
- Inhalación: Traslade el afectado al exterior. En caso de persistir la irritación, solicite asistencia médica.
- Ingesta: No induzca el vómito a menos que lo indique el personal médico. Solicite asistencia médica.
- Residuos: Lleve este material y sus recipientes a un punto de recogida de residuos peligrosos.

 **Advertencia**

No retire la botella ni la manguera de aire mientras se está utilizando el kit de reparación provisional de neumáticos.

 **Nota**

Si el pinchazo lo ha provocado un clavo o similar, déjelo insertado en el neumático. Ayudará a sellar el orificio.

1 Preparaciones

Coloque el triángulo de advertencia y active los intermitentes de emergencia si el neumático debe repararse en un lugar de mucho tráfico.

- 2 Suelte la etiqueta de velocidad máxima permitida que está en uno de los lados del compresor. Fíjela de forma visible en el parabrisas para recordarle que debe mantener la velocidad. No conduzca a más de 80 km/h (50 mph) después de utilizar el kit de reparación provisional de los neumáticos.
- 3 Compruebe que el interruptor se encuentre en la posición 0 (desactivado) y saque el cable eléctrico y la manguera de inflado.
- 4 Desenrosque la tapa naranja del compresor y suelte el tapón de la botella de líquido sellador.

5 Enrosque la botella en su soporte hasta el fondo.

La botella y su soporte están provistos de un cierre de retención para impedir el derrame del sellador. Una vez fijada, la botella no puede desenroscarse. La retirada de la botella debe realizarse en un taller^[2].



Advertencia

Desenrosque el tapón del bote, que incluye un fiador de retorno para evitar escapes.

6 Desenrosque el capuchón de la válvula del neumático y enrosque la conexión de la manguera hasta el fondo de la rosca de la válvula.

Compruebe que esté completamente apretada la válvula reductora de presión de la cámara de aire.

7 Iniciar la reparación provisional de neumáticos

Enchufe el cable eléctrico a la toma de 12 V más próxima y arranque el vehículo.



Nota

Asegúrese de que no se utilizan las demás tomas de 12 V cuando está en funcionamiento el compresor.



Advertencia

No deje a los niños sin vigilancia con el vehículo en marcha.



Advertencia

La inhalación de gases de escape puede provocar la muerte. No opere nunca el motor en espacios cerrados o sin una ventilación suficiente.

8 Ponga en marcha el compresor colocando el interruptor en la posición I (activado).

Al activarse el compresor, la presión puede aumentar hasta 6 bares (88 psi), pero descenderá tras aproximadamente 30 segundos.



Advertencia

No permanezca cerca del neumático cuando está en funcionamiento el compresor. Si se forman grietas o desigualdades, desconecte inmediatamente el compresor. No siga conduciendo el vehículo. Solicite asistencia en carretera para el remolcado a un taller de neumáticos. Volvo recomienda los servicios de un taller de neumáticos autorizado.

9 Infle el neumático durante 7 minutos.

 **Importante**

El compresor no deberá operarse más de 10 minutos - riesgo de recalentamiento.

- 10** Cierre el compresor para controlar la presión en el manómetro. La presión mínima es de 1,8 bar (26 psi) y la máxima de 3,5 bar (51 psi). Libere el aire presionando la válvula reductora de presión en caso de presión excesiva de inflado de neumáticos.

 **Advertencia**

Si la presión es inferior a 1,8 bar (26 psi), el pinchazo del neumático es demasiado grande. No siga conduciendo el vehículo. Solicite asistencia en carretera para el remolcado a un taller de neumáticos. Volvo recomienda los servicios de un taller de neumáticos autorizado.

- 11** Apague el compresor y desenchufe el cable eléctrico.
- 12** Desenrosque la manguera de aire de la válvula del neumático y vuelva a colocar el tapón de la válvula.

 **Nota**

- Después de haber inflado un neumático, vuelva a poner siempre el tapón de la válvula para evitar daños causados por la arena, la suciedad, etc.
- Utilice solamente tapones de plástico. Los tapones de metal pueden oxidarse y ser difíciles de abrir.

- 13** Coloque la tapa de protección de la manguera de aire para evitar el derrame del líquido sellador restante. Coloque el equipamiento en el compartimento de carga.
- 14** Recorra tan pronto como sea posible como mínimo 3 km (2 miles) a una velocidad máxima de 80 km/h (50 mph) para permitir que el sellador repare el neumático y realice a continuación un control posterior.

 **Advertencia**

En las primeras vueltas del neumático, saldrá líquido sellador del agujero del pinchazo. Asegúrese de que no haya nadie en las proximidades del automóvil de forma que le pueda salpicar líquido sellador cuando el vehículo inicia la marcha. La distancia debe ser como mínimo de 2 metros (7').

15 Control posterior

Enganche la manguera de aire en la válvula del neumático y enrosque la conexión hasta el fondo de la válvula. El compresor debe estar apagado.

- 16** Compruebe la presión del neumático en el manómetro.
- Si está por debajo de 1,3 bar (19 psi), el neumático no ha sido hermetizado lo suficiente. No debe proseguirse la marcha. Solicite asistencia en carretera para su remolcado.
 - Si la presión del neumático es superior a 1,3 bar (19 psi), el neumático debe inflarse a la presión especificada en la placa de presión de neumáticos en el montante de la puerta del conductor (1 bar = 100 kPa = 14,5 psi). Suelte aire con la válvula de reducción de presión, si la presión del neumático es demasiado alta.

 **Advertencia**

Compruebe la presión de neumáticos periódicamente.

Volvo recomienda llevar el vehículo al taller autorizado Volvo más próximo para cambiar o reparar el neumático dañado. Informe al taller de que el neumático contiene líquido de sellado.

Tras su uso deberá sustituirse la botella de líquido sellador y la manguera. Volvo le recomienda que esos cambios los lleve a cabo un taller autorizado Volvo.

 **Advertencia**

El trayecto máximo que puede recorrerse con neumáticos llenos con líquido de reparación es de 200 km (120 millas).

 **Nota**

El compresor es un dispositivo eléctrico. Cumpla con las normas locales de gestión de residuos.

^[1] Temporary Mobility Kit

^[2] Recomendamos los servicios de un taller autorizado Volvo.

16.5. Conducción en invierno

16.5.1. Cadenas para la nieve

El uso de cadenas para nieve y neumáticos de invierno pueden ayudar a mejorar la tracción en condiciones invernales.

Volvo no recomienda el uso de cadenas para la nieve en neumáticos de dimensiones superiores a 18"

 **Advertencia**

Utilice cadenas para la nieve originales de Volvo o equipos equivalentes que estén adaptados para el modelo de automóvil y las dimensiones de las llantas y los neumáticos. Sólo está permitido el uso de cadenas para la nieve **de cara simple**.

En caso de dudas sobre las cadenas para la nieve, Volvo recomienda que contacte con un taller autorizado Volvo. El uso de cadenas para la nieve incorrectas puede dañar gravemente el vehículo y ocasionar un accidente.

El uso de cadenas para nieve puede provocar fallos en el sistema de supervisión de presión de neumáticos* ^[1].

! **Importante**

Las cadenas para nieve pueden utilizarse en el automóvil con las siguientes restricciones:

- Siga siempre cuidadosamente las indicaciones de montaje del fabricante. Monte las cadenas lo más tensas posible y apriételas de forma periódica.
- Las cadenas para nieve solo pueden utilizarse en las ruedas delanteras (también se aplica a automóviles con tracción a las cuatro ruedas).
- Si se montan neumáticos y ruedas accesorios, de postventa o "especiales" que tienen tamaños distintos de los neumáticos y ruedas originales, en algunos casos, NO será posible utilizar cadenas para nieve. Se debe mantener una separación suficiente entre las cadenas y los frenos, suspensiones y componentes de la carrocería.
- Compruebe la normativa local en lo relativo al uso de cadenas para nieve antes de su montaje.
- No rebase nunca la velocidad máxima especificada por el fabricante de las cadenas. Bajo ninguna circunstancia deberá transitar a más de 50 km/h (30 mph).
- Evite los baches, los socavones y las curvas ajustadas al conducir con cadenas para nieve.
- Evite circular por superficies sin nieve o hielo puesto que esto provoca un gran desgaste en las cadenas y los neumáticos.
- Las características de conducción del vehículo pueden verse afectadas negativamente al utilizar cadenas para nieve. Evite las curvas rápidas o cerradas y frenar con las ruedas bloqueadas.
- Algunos tipos de cadenas que se tensan afectan a componentes de los frenos y en consecuencia NO pueden utilizarse.

Podrá obtener información adicional acerca de las cadenas para nieve en un concesionario Volvo.

* Opcional/accesorio.

^[1] Indirect Tyre Pressure Monitoring System (ITPMS)

16.5.2. Neumáticos de invierno

Los neumáticos de invierno están adaptados para conducir en condiciones invernales.

Volvo recomienda el uso de neumáticos de invierno de determinadas dimensiones. Las dimensiones de los neumáticos dependen de la variante de motor. Al conducir con neumáticos de invierno, deberá montarse un tipo de neumático adecuado en las cuatro ruedas.

Un neumático que cumple con los valores mínimos de adherencia a la calzada sobre nieve mostrará el siguiente símbolo en su etiqueta:



La etiqueta de un neumático que cumple con los valores mínimos aplicables de adherencia a la calzada sobre hielo incluirá el siguiente símbolo:



Los neumáticos con clavos no se incluyen en el etiquetado de neumáticos.

Consejos para montar los neumáticos de invierno

Al cambiar las ruedas de verano por las de invierno y viceversa, marque el lado en el que estaban montadas, por ejemplo, **I** por izquierda y **D** por derecha.

Póngase en contacto con un concesionario Volvo para pedir consejo sobre el tipo de llanta y neumático más adecuados.

Neumáticos con clavos

Los neumáticos con clavos deben someterse a un período de rodaje de 500-1000 km (300-600 millas) y conducirse con suavidad para que los clavos se asienten debidamente en el neumático. De este modo, se prolonga la vida útil del neumático y sobre todo de los clavos.

Nota

La normativa legal para la utilización de neumáticos con clavos puede variar. Siga siempre las normas y leyes del lugar donde se encuentre.

Profundidad de dibujo

Las calzadas con hielo, nieve húmeda y a temperaturas bajas exigen más de los neumáticos que la conducción en verano. Recomendamos por tanto no conducir con neumáticos de invierno con una profundidad de dibujo inferior a 4 mm (0,15 pulgadas).

16.5.3. Preparativos para un viaje de gran recorrido

Antes de unas vacaciones en coche o de otro viaje de largo trayecto es importante revisar con especial atención las funciones y el equipamiento del vehículo.

Compruebe lo siguiente

- que el motor funciona debidamente y el consumo de combustible es el normal
- no hay ninguna fuga de fluidos
- que al frenar la capacidad de frenado funciona como es debido
- que todas las lámparas funcionan. Ajuste la altura de los faros si el vehículo lleva mucha carga
- que la profundidad de dibujo y la presión de aire de los neumáticos son suficientes. Cambie a neumáticos de invierno al transitar por zonas con riesgo de hielo o nieve en la calzada
- que el nivel de carga de la batería de arranque es adecuado

- que las escobillas limpiaparabrisas están en buen estado
- que hay un triángulo de advertencia y chalecos reflectores en el vehículo. Requisito legal en algunos países.

16.5.4. Conducción en invierno

En condiciones invernales, es importante realizar ciertos controles en el vehículo para asegurarse de que puede conducirse de forma segura.

Antes del inicio de la temporada de bajas temperaturas, verifique en particular lo siguiente:

- El refrigerante del motor debe contener un 50 % de glicol. Esta mezcla protege al motor de una posible rotura por congelación hasta aprox. -35°C (-31°F). No mezcle distintos tipos de glicol a fin de evitar posibles daños para la salud.
- El depósito de combustible debe estar lo más lleno posible para impedir condensaciones.
- La viscosidad del aceite es importante. Los aceites de baja viscosidad (aceites de mayor fluidez) facilitan el arranque a baja temperatura exterior y reducen además el consumo de combustible cuando el motor está frío.
- Compruebe el estado y nivel de carga de la batería de arranque. El frío exige más de la batería de arranque y, al mismo tiempo, su capacidad se reduce a baja temperatura.
- Compruebe el estado y nivel de carga de la batería. El frío exige más de la batería y, al mismo tiempo, su capacidad se reduce a baja temperatura.
- Utilice líquido de lavado con anticongelante para evitar la formación de hielo en el depósito de líquido de lavado.

Consulte el apartado específico para ver las recomendaciones sobre el aceite del motor.

Calzadas resbaladizas

Para que la adherencia a la calzada sea la mejor posible, Volvo recomienda utilizar neumáticos de invierno en todas las ruedas si hay riesgo de nieve o hielo.

Nota

En algunos países, el uso de neumáticos de invierno es obligatorio. Los neumáticos de clavos no están permitidos en algunos países.

Haga ejercicios de conducción por pista resbaladiza de forma controlada, para aprender a conocer las reacciones del automóvil.

16.6. Neumáticos

La función de los neumáticos es soportar carga, adherirse a la calzada, amortiguar las vibraciones y proteger la rueda contra el desgaste.

Los neumáticos tienen una gran importancia para las características de conducción del automóvil. El tipo de neumático, las dimensiones, la presión y la clase de velocidad son factores importantes que influyen en el comportamiento del vehículo.

El automóvil está equipado con neumáticos conforme figura en la placa informativa situada en el montante de la puerta del conductor (entre la puerta delantera y la trasera).

 **Advertencia**

Un neumático dañado puede hacer perder el control sobre el automóvil.

Presión recomendada

Cuando se entrega, el vehículo está equipado con los neumáticos originales Volvo provistos de la marca VOL^[1] en la parte lateral. Estos neumáticos están cuidadosamente adaptados al vehículo. Cuando se cambian los neumáticos, es por tanto importante que los neumáticos nuevos también tengan esta marca para conservar las características de conducción, el confort y el consumo de energía del vehículo.

Neumáticos nuevos

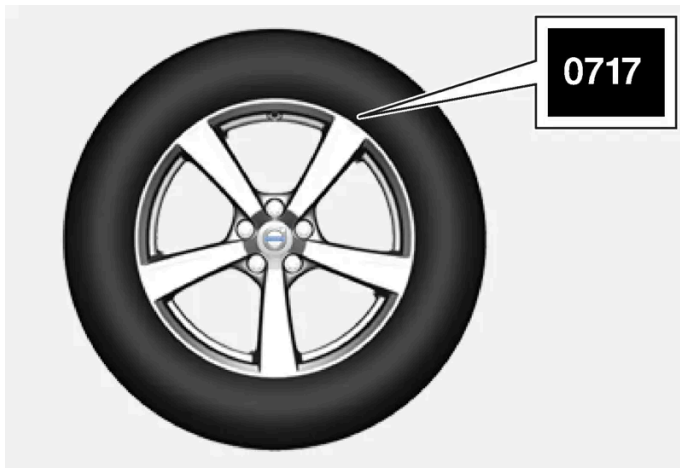

Los neumáticos son un producto perecedero. Al cabo de algunos años comienzan a endurecerse y, al mismo tiempo, van perdiendo sucesivamente sus propiedades de fricción. Trate por tanto de adquirir neumáticos que sean tan nuevos como sea posible al cambiarlos. Esto es especialmente importante cuando se trata de neumáticos de invierno. Las últimas cifras del código indican la semana y el año de fabricación. Esta es la marca DOT (Department of Transportation) del neumático y se indica con cuatro cifras, por ejemplo 0717. Eso significa que el neumático fue fabricado la semana 07 del año 2017.

Edad del neumático

Todos los neumáticos de más de 6 años deben ser revisados por personal competente aunque no parezcan estar dañados. Los neumáticos envejecen y se descomponen aunque se utilicen muy poco o nunca. Esto puede influir en la función. Es válido para todos los neumáticos guardados para utilizarse en el futuro. Ejemplos de signos externos que indican que un neumático no es adecuado para su uso, son la formación de grietas o manchas.

Economía de neumáticos

- Mantenga una presión de inflado correcta.
- Evite las puestas en marcha rápidas, las frenadas bruscas y el chirrido de neumáticos.

El contenido de este manual representa el estado del manual del usuario en el momento de su impresión y puede que no sea completamente válido en un futuro. Para obtener más información, consulte la primera página del aviso de descarga de responsabilidad completo.

- El desgaste de los neumáticos se incrementa con la velocidad.
- La correcta alineación de las ruedas delanteras es fundamental.
- Las ruedas no equilibradas reducen la economía de neumáticos y el confort del trayecto.
- Los neumáticos deben operarse con un mismo sentido de rotación a lo largo de toda su vida útil.
- Al reemplazar las ruedas pueden montarse los neumáticos con una mayor profundidad de dibujo en el eje trasero a fin de reducir el riesgo de derrape de las ruedas traseras en caso de aquaplaning, toma de curvas o frenazos bruscos sobre calzadas mojadas.
- Al transitar sobre guijarros o socavones puede dañar los neumáticos y/o las llantas de forma permanente.
- En automóviles con distinto tamaño de neumáticos o llantas en la parte delantera y trasera no está permitido el intercambio de las ruedas delanteras y traseras.

Rotación de neumáticos

La técnica de conducción, el clima y el estado de las carreteras son factores que influyen en el envejecimiento y el desgaste de los neumáticos. Cuando la presión de los neumáticos es correcta, el desgaste es más uniforme.

Para evitar grandes diferencias en la profundidad del dibujo e impedir que se produzcan desgastes en los neumáticos, las ruedas delanteras y traseras pueden cambiarse de posición. Conviene cambiar los neumáticos la primera vez después de aproximadamente 5.000 km (aproximadamente 3.100 millas) y después a intervalos de 10.000 km (aproximadamente 6.200 millas).

Volvo recomienda que se ponga en contacto con un taller autorizado Volvo si no está seguro de la profundidad del dibujo. Si ya se ha producido una diferencia notable en el desgaste (> 1 mm en la profundidad del dibujo) de los neumáticos, los menos gastados deben colocarse detrás. Los derrapes de las ruedas delanteras suelen ser más fáciles de neutralizar que los de las ruedas traseras. Por ello es importante impedir que las ruedas traseras pierdan la adherencia antes que las delanteras.

Importante

Los vehículos con tamaño distinto de llanta o neumático en los ejes delantero y trasero deben contar siempre con neumáticos y/o llantas más anchas en el eje trasero. No está permitido el cambio entre ruedas delanteras y traseras, por ejemplo, para obtener un desgaste más uniforme de los neumáticos delanteros y traseros.

Almacenaje de ruedas y neumáticos

A la hora de almacenar ruedas completas (neumáticos montados en sus llantas), estas deben colgarse o disponerse en horizontal sobre el lateral del piso.

Los neumáticos no montados en sus llantas deben guardarse en horizontal sobre el lateral, o bien de pie, pero no colgarse.

Importante

Los neumáticos deben guardarse en un lugar fresco, seco y oscuro. Nunca deben almacenarse cerca de disolventes, gasolina, aceites, etc.

 **Advertencia**

- El tamaño de las llantas y los neumáticos de su Volvo se especifican para cumplir con los exigentes requisitos de estabilidad y características de conducción. Las combinaciones no aprobadas de tamaño de llantas y neumáticos pueden afectar negativamente a la estabilidad y características de conducción del automóvil.
- Los eventuales daños ocasionados por el montaje de una combinación de tamaños no aprobados de llanta/neumático no los cubre la garantía de vehículo nuevo. Volvo se exime de cualquier responsabilidad sobre los eventuales fallecimientos, lesiones o costes provocados por dichas instalaciones.

[1] Puede haber discrepancias en lo que se refiere a algunas dimensiones de neumáticos.

16.7. Dimensiones homologadas de ruedas y neumáticos

En algunos países, la documentación del vehículo no indica las dimensiones homologadas. En la siguiente tabla se indican todas las combinaciones de llantas y neumáticos homologadas.

✓ = Aprobado

Motor	245/45R18 8x18x42	255/40R19 8,5x19x47	255/35R20 8,5x20x47,5	245/35R21 8,5x21x44,5
B5 (B420T2)	✓	✓	✓	✓

17. Colocación de la carga, compartimentos y habitáculo

17.1. Colocación de la carga

17.1.1. Recomendaciones para colocar la carga

Existen una serie de cosas que es importante conocer a la hora de colocar la carga en el automóvil.

La capacidad de carga depende del peso en orden de marcha del automóvil. El peso total de los pasajeros y todos los accesorios reduce la capacidad de carga del automóvil de manera proporcional a dicho peso.

 **Advertencia**

Las propiedades de conducción del automóvil cambiarán en función del peso y ubicación de la carga.

Cargar en el compartimento de carga/maletero

A tener en cuenta al colocar la carga:

- Coloque la carga apretada contra el respaldo del asiento trasero.
- Coloque las cargas de gran peso lo más bajo posible. No coloque cargas de mucho peso encima del respaldo abatido.
- Proteja los bordes afilados con algún material blando para no dañar el tapizado.
- Afiance siempre la carga con correas en las anillas de fijación de la carga.

 **Advertencia**

En caso de colisión frontal a una velocidad de 50 km/h (30 mph), un objeto suelto de 20 kg (44 lbs) de peso puede alcanzar un peso efectivo equivalente a 1000 kg (2200 lbs).

 **Advertencia**

Deje 10 cm (4") de espacio entre la carga y la ventanilla lateral si el vehículo se carga por encima del borde superior de las ventanillas de las puertas. De lo contrario se perderá el efecto protector de la cortina inflable oculta detrás del techo interior del vehículo.

 **Advertencia**

Mantenga siempre bien sujeta la carga. Si se frena bruscamente, la carga puede desplazarse y dañar a personas en el automóvil.

Tape bordes y esquinas afiladas con algo blando.

Apague el motor y aplique el freno de estacionamiento al cargar y descargar objetos de gran longitud. En el peor de los casos, la carga podría desplazar la palanca de cambios o el selector de marchas y poner el automóvil en movimiento.

Ampliar el espacio de carga

Para ampliar el compartimento de carga/maletero y facilitar la colocación de la carga, pueden abatirse los respaldos del asiento trasero. Compruebe que ningún objeto obstaculice el funcionamiento del sistema WHIPS de los asientos delanteros si está abatido alguno de los respaldos del asiento trasero.

El compartimento para objetos largos del asiento trasero puede abrirse para el transporte de elementos estrechos de gran longitud.

17.1.2. Ganchos para bolsas de la compra

Los ganchos sujetan las bolsas de la compra e impiden que se caigan y que su contenido se esparza por el compartimento de carga.

En los laterales



En los paneles a cada lado del compartimento de carga hay dos ganchos para bolsas de la compra.

En los paneles a cada lado del compartimento de carga hay dos ganchos para bolsas de la compra.

 **Importante**

Los ganchos para bolsas de la compra tienen una capacidad máxima de 5 kg (11 lbs).

Debajo de la tapa del suelo *



En la tapa que forma parte del suelo del maletero hay dos ganchos para bolsas de la compra y una cinta elástica^[1]. La cinta puede colocarse en cuatro posiciones diferentes.

Suba la tapa para poder utilizar los ganchos para bolsas de la compra. Fije las bolsas en una posición adecuada con la cinta elástica. Si las bolsas tienen asideros y son de una altura apropiada, cuélguelas en los ganchos.

* Opcional/accesorio.

[1] Se pueden pedir más cintas elásticas en concesionarios Volvo.

17.1.3. Manejo del cubreobjetos *

El cubreobjetos tiene dos posiciones, una de cobertura total y otra de carga, en la que está parcialmente plegado para que resulte más fácil acceder al interior del compartimento de carga.

Posición de cobertura total

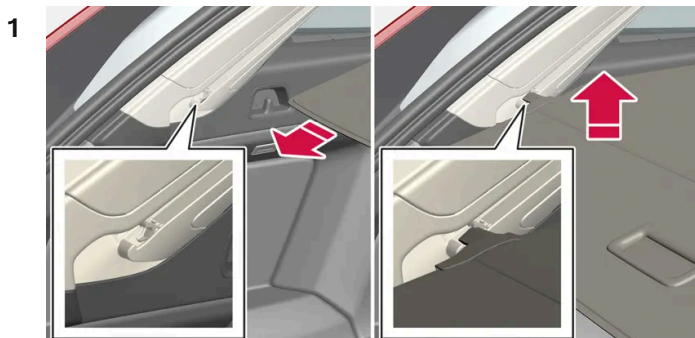

Agarre el asidero y tire del cubreobjetos de forma que corra por encima de los paneles laterales del compartimento de carga. Tire hasta el tope.

- 2 Introduzca los pasadores de fijación del cubreobjetos en las ranuras de los paneles laterales. Suelte al mismo tiempo que el asidero se inclina ligeramente hacia arriba para fijar los pasadores de fijación.
- El cubreobjetos queda bloqueado en la posición de cobertura total.

! Importante

No deposite objetos encima del cubreobjetos.

Posición de carga

Desde la posición de cobertura total:

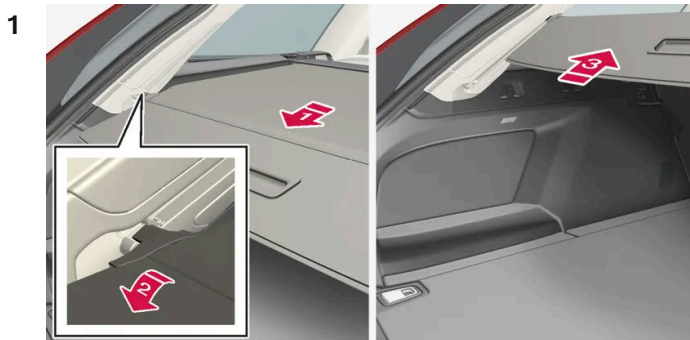

➤ **1**

Agarre del tirador y desplácelo hacia atrás hasta alcanzar su tope.

➤ **2**

Incline la protección hacia abajo.

➤ **3**

Desplace con cuidado la protección y sus clavijas de fijación hacia adelante y arriba por encima de los ganchos.

- El cubreobjetos se introduce hasta que se detiene en la posición de carga.

Volver a la posición de cobertura total cuando el cubreobjetos está en la posición de carga:

- 1 Agarre el asidero y tire del cubreobjetos hasta su posición final.
 - 2 Suelte el tirador para acoplar los pasadores de fijación en los ganchos.
- La protección queda bloqueada en la posición de cobertura total.

Con el cubreobjetos automático*, el cubreobjetos pasará de la posición de cobertura total a la posición de carga cada vez que se abre el portón trasero, y se extenderá de nuevo cuando se cierra el portón. El cubreobjetos detecta si algo impide su movimiento y vuelve de forma automática hacia atrás.

 **Advertencia**

No olvide el riesgo de aprisionamiento cuando se abre y se cierra el cubreobjetos automático*.

 **Importante**

Si se colocan objetos de gran volumen en el compartimento de carga, el cubreobjetos automático* debe ponerse en el modo plegado para evitar que golpee en la carga.

 **Nota**

Es posible que el cubreobjetos no pueda deslizarse automáticamente en caso de baja temperatura en el habitáculo.

Pliegue

1 Desde la posición de cobertura total:

Levante la palanca, tírela hacia atrás para que las espigas de fijación del cubreobjetos se salgan de la ranura y suelte.

Desde la posición de carga:

Agarre el asidero y saque el cubreobjetos a las ranuras. Llévelo a la posición de cobertura total. Levante la palanca, tírela hacia atrás para que las espigas de fijación se salgan de la ranura y suelte.

2 Retrase el cubreobjetos con sus espigas de fijación encima de los paneles laterales hasta su tope en la posición plegada.

Recuerde que un cubreobjetos replegado puede obstaculizar la visibilidad hacia atrás.

* Opcional/accesorio.

17.1.4. Montar y desmontar el cubreobjetos *

Cuando se despliega, el cubreobjetos impide que se vean los objetos que se guardan en el compartimento de carga.

Montar el cubreobjetos

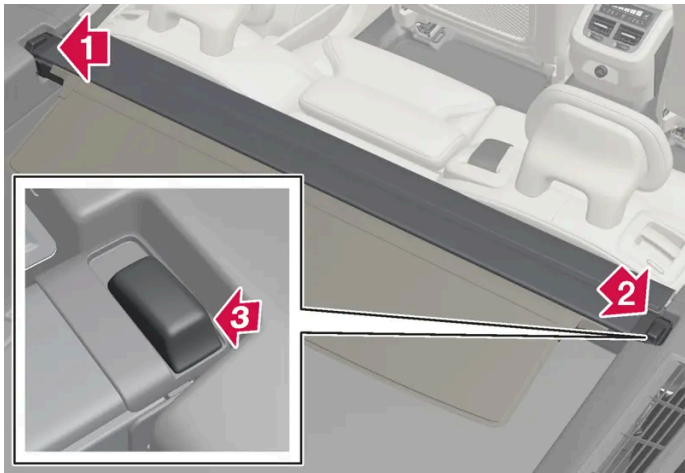

1

Introduzca una de las piezas de esquina del cubreobjetos en la ranura del panel lateral del compartimento de carga.

2

Introduzca la otra pieza de esquina en la ranura del panel lateral del lado contrario.

3

Apriete la pieza de esquina en los dos lados, una por vez.

- Cuando se oye un clic y desaparece la señal roja de cada pieza, el cubreobjetos está fijo. Compruebe que está debidamente sujeto.

4



Despliegue la sección delantera del cubreobjetos para eliminar la separación entre el cubreobjetos y el respaldo del asiento trasero.

Importante

El tablero de revestimiento incluye dos piezas de plástico que sirven de apoyo para mantenerlo sujeto.

Las piezas de plástico no pueden usarse para colgar en ellas bolsas de la compra. No han sido diseñadas a tal fin y pueden romperse.

Si la red de protección* ha de utilizarse con el cubreobjetos, debe montarse en primer lugar la red de protección.

El contenido de este manual representa el estado del manual del usuario en el momento de su impresión y puede que no sea completamente válido en un futuro. Para obtener más información, consulte la primera página del aviso de descargo de responsabilidad completo.
655 / 793

Desmontar el cubreobjetos

Cuando está plegado:

- 1 Pulse el botón de una de las piezas de esquina del cubreobjetos y saque esa esquina.
 - 2 Incline con cuidado el cubreobjetos hacia arriba y hacia fuera.
- La segunda pieza de esquina se desprende entonces automáticamente y el cubreobjetos puede sacarse del compartimento de carga.

* Opcional/accesorio.

17.1.5. Argollas de fijación de la carga

Utilice las argollas de fijación para fijar en ellas las bandas tensoras que permiten afianzar las mercancías en el compartimento de carga.

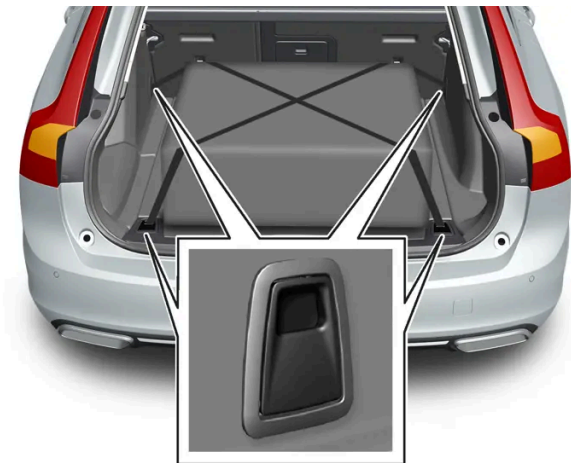

Advertencia

Los objetos duros, afilados y pesados en posición tumbada o sobresalientes pueden ocasionar lesiones si se produce una frenada brusca.

Fije siempre los objetos pesados de gran tamaño con el cinturón de seguridad o una banda de anclaje.

17.1.6. Montar y desmontar la rejilla de protección*

El contenido de este manual representa el estado del manual del usuario en el momento de su impresión y puede que no sea completamente válido en un futuro. Para obtener más información, consulte la primera página del aviso de descargo de responsabilidad completo.

La rejilla de protección impide que la carga o los animales ubicados en el compartimento de carga salgan despedidos hacia el habitáculo en caso de un frenazo brusco.

Se ha comprobado la rejilla de protección con ensayos de colisión conforme a la normativa ECE R17 y cumple con los requisitos de resistencia de Volvo.



Por motivos de seguridad, la rejilla de protección deberá fijarse y anclarse del modo adecuado.

Advertencia

Bajo ninguna circunstancia está permitido que permanezcan personas en el compartimento de carga con el vehículo en movimiento. El propósito es evitar daños personales en caso de un frenazo brusco o un accidente.

Montaje

Importante

La rejilla de protección solo debe utilizarse en la posición trasera (detrás del asiento trasero) que se describe aquí.

Antes de instalar por primera vez la rejilla de protección, los actuales anclajes de techo de plástico deberán sustituirse por otros de acero. Volvo recomienda que el reemplazo de los anclajes del techo lo efectúe un taller o concesionario oficial Volvo.

- 1 Abata los respaldos del asiento trasero.

2 Asegúrese de orientar en el sentido correcto la rejilla de protección. Introduzca la rejilla de protección por una de las puertas traseras.



Coloque las fijaciones de la rejilla de protección en los anclajes del techo.

El siguiente punto se verá facilitado si dos personas sujetan la rejilla de protección en su posición correcta.

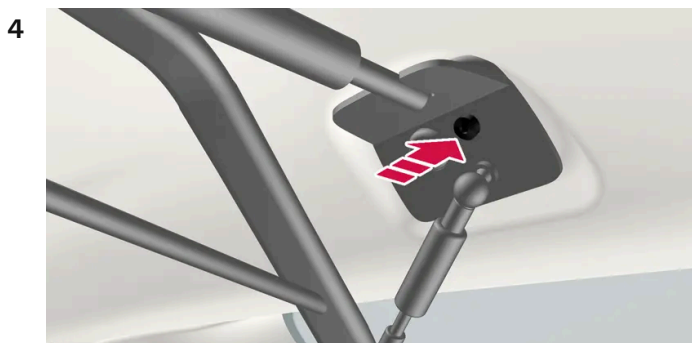

Monte el tornillo adjunto y apriételo con la llave allén de 6 mm también incluida. Repita el procedimiento en el otro lado. Se recomienda apretar con una fuerza de 20 Nm (15 libras-pie).

➤ Compruebe que la rejilla de protección esté bien sujeta.

5 Recoloque el respaldo en posición recta.

Para información adicional sobre las herramientas necesarias y el procedimiento de montaje/desmontaje, consulte las indicaciones de montaje^[1] facilitadas en la entrega.

! Importante

La rejilla de seguridad no se puede desplegar ni replugar si se ha instalado un cubreobjetos.

* Opcional/accesorio.

^[1] Indicaciones de montaje nº 31659257.

17.1.7. Montar y desmontar la red de protección *

La red de protección impide que la carga avance al habitáculo en caso de frenazos bruscos.

La red de protección se monta en cuatro puntos de fijación.

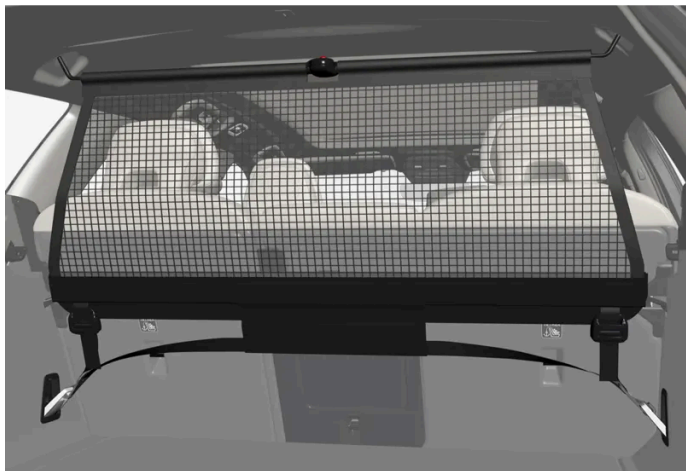

Por razones de seguridad, la red de protección debe fijarse y asegurarse siempre según la descripción siguiente.

La red es de tejido de nylon y se puede afianzar en dos lugares distintos del automóvil:

- Montaje delantero, detrás de los asientos delanteros.
- Montaje trasero, detrás del asiento trasero.

 **Advertencia**

Debe anclarse bien la carga del maletero, incluso después de montar correctamente una red de protección.

Montar la red de protección

 **Advertencia**

Compruebe el correcto montaje de los anclajes superiores de la red de seguridad y el enganche seguro de las correas.

No deben utilizarse redes de protección dañadas.

 **Nota**

En montaje delantero, lo más sencillo es instalar la red protectora a través de las puertas traseras.

- 1 Despliegue la red de protección y asegúrese de que la barra superior de la red se bloquea en la posición de despliegue.
- 2 Enganche uno de los dos ganchos de la barra en la fijación del techo delantera o trasera con los cierres de las cintas vueltos hacia usted.
- 3 Enganche el otro gancho de la red en la fijación del techo del lado opuesto.
Los ganchos de fijación telescópicos y elásticos facilitan el encaje.

Asegúrese de presionar hacia adelante los ganchos de sujeción de la red hasta los correspondientes topes delanteros de las fijaciones del techo.

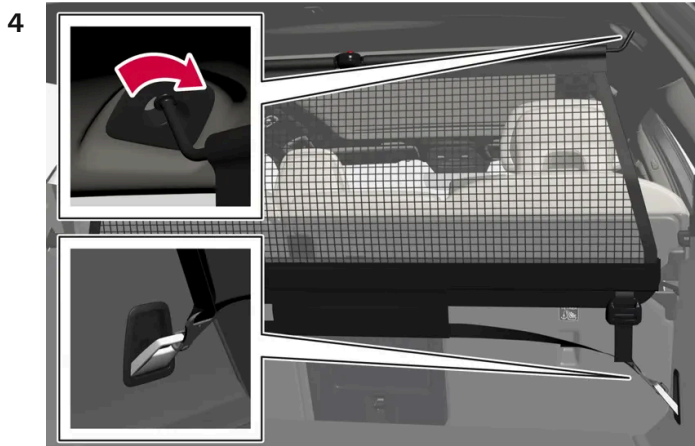

Para montaje trasero:

Con la red montada en las fijaciones traseras del techo, enganche la cinta de la red de protección en las argollas delanteras de fijación de la carga del compartimento de carga.



Para montaje delantero:

Una vez montada la red en las fijaciones de techo delanteras, enganche las correas en las argollas exteriores situadas en la parte trasera de los rieles de los asientos. Ello resultará más sencillo si los respaldos se enderezan y los asientos se adelantan un poco.

Al recolocar, tenga cuidado de no presionar demasiado el asiento y el respaldo contra la red. Ajuste únicamente hasta que el asiento o el respaldo toquen la red.

! Importante

Si el asiento o respaldo se comprime fuerte hacia atrás contra la red de protección puede dañarse la red y sus fijaciones en el techo.

5 Estire la red de protección con las cintas.

Desmontar la red de protección

Es fácil soltar y plegar la red de protección.

- 1 Reduzca el tensado de la red de protección pulsando el botón del cierre de la cinta y extraiga un poco de los cordeles en cada lado.
- 2 Presione los fiadores y suelte los dos ganchos de la cinta.
- 3 Suelte las fijaciones superiores y desprenda la red de las fijaciones del techo.
- 4 Pulse el botón rojo de la barra para poder plegar y enrollar la red. Guarde la red en su funda.

* Opcional/accesorio.

17.1.8. Carga sobre el techo y en portacargas

Para colocar carga en el techo del vehículo, se recomiendan los arcos desarrollados por Volvo.

Ello tiene como fin reducir el riesgo de daños al vehículo. Los arcos portacargas de Volvo pueden comprarse en concesionarios autorizados de la marca.

Siga detenidamente las instrucciones de montaje incluidas en la entrega del portacargas.

- Distribuya la carga de manera uniforme por los arcos portacargas. Coloque la carga de mayor peso debajo.
- Compruebe periódicamente la debida fijación de los arcos portacargas y la carga. Sujete bien la carga con correas.
- Si la carga supera la longitud del automóvil por delante, como por ejemplo una canoa o un kayak, coloque la anilla de remolque en su enganche delantero y utilícela para fijar en ella las correas.
- La resistencia al aire del automóvil y, por tanto, el consumo de combustible aumentan en función del tamaño de la carga.
- Conduzca con suavidad. Evite acelerones, frenazos o tomar curvas a gran velocidad.

Advertencia

El centro de gravedad y las características de conducción del automóvil pueden cambiar al colocar carga en el techo.

Respete las especificaciones del automóvil respecto a los pesos y la carga máxima permitida.

17.1.9. Portabicicletas montado en el enganche del remolque*

A la hora de utilizar portabicicletas se recomienda los portabicicletas desarrollados por Volvo.

Se evitan así daños en el automóvil y se obtiene la mayor seguridad posible durante el viaje. Los portabicicletas de Volvo pueden comprarse en los concesionarios autorizados de la marca.

Siga fielmente las instrucciones que se adjuntan junto con el portabicicletas.

- El portabicicletas, incluyendo la carga, puede tener un peso máximo 75 kg (165 libras).
- Rear Auto Brake debe desactivarse antes de conducir con un portabicicletas.

 **Advertencia**

Un uso inadecuado del portabicicletas puede ocasionar daños en el enganche para remolque y en el automóvil.

El portabicicletas puede soltarse del enganche para remolque si

- está mal montado en la bola del enganche
- soporta un peso excesivo; compruebe el peso de carga máximo en las instrucciones del portabicicletas
- se utiliza para fines distintos al transporte de bicicletas.

Las características de conducción del automóvil se ven afectadas cuando un portabicicletas está montado en el enganche del remolque por ejemplo a causa de:

- el aumento de peso
- la menor capacidad de aceleración
- la reducción de la altura mínima respecto al suelo
- la modificación de la capacidad de frenado

Recomendaciones para la carga de bicicletas en el portabicicletas

Cuanto mayor sea la distancia entre el centro de gravedad de la carga y la bola del enganche, mayor será la carga que soportará esta última.

Cargue conforme las siguientes recomendaciones:

- Coloque la bicicleta más pesada más adelante, más cerca del automóvil.
- Coloque la carga de forma simétrica y lo más cerca posible del centro por ejemplo poniendo las bicicletas superpuestas si se van a cargar varias.
- Al transportar la bicicleta quítele los objetos sueltos, por ejemplo, la cesta, la batería o la silla infantil. En parte para reducir la carga sobre el enganche para remolque y sobre el portabicicletas, y en parte para rebajar la resistencia al aire que influye en el consumo de combustible.
- No utilice fundas protectoras para las bicicletas. Pueden complicar las maniobras, dificultar la visión y aumentar el consumo de combustible. Asimismo generarán una mayor carga sobre el enganche para remolque.

* Opcional/accesorio.

17.2. Espacio de carga

El contenido de este manual representa el estado del manual del usuario en el momento de su impresión y puede que no sea completamente válido en un futuro. Para obtener más información, consulte la primera página del aviso de descarga de responsabilidad completo.

17.2.1. Red de protección, rejilla de protección y cubreobjetos

17.2.1.1. Manejo del cubreobjetos *

El cubreobjetos tiene dos posiciones, una de cobertura total y otra de carga, en la que está parcialmente plegado para que resulte más fácil acceder al interior del compartimento de carga.

Posición de cobertura total

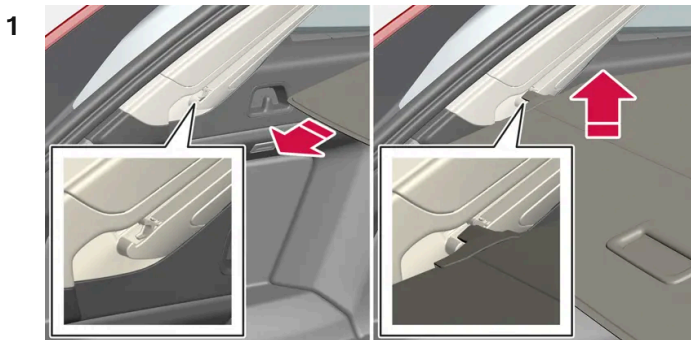

Agarre el asidero y tire del cubreobjetos de forma que corra por encima de los paneles laterales del compartimento de carga. Tire hasta el tope.

- 2 Introduzca los pasadores de fijación del cubreobjetos en las ranuras de los paneles laterales. Suelte al mismo tiempo que el asidero se inclina ligeramente hacia arriba para fijar los pasadores de fijación.
- > El cubreobjetos queda bloqueado en la posición de cobertura total.

! **Importante**

No deposite objetos encima del cubreobjetos.

Posición de carga

Desde la posición de cobertura total:

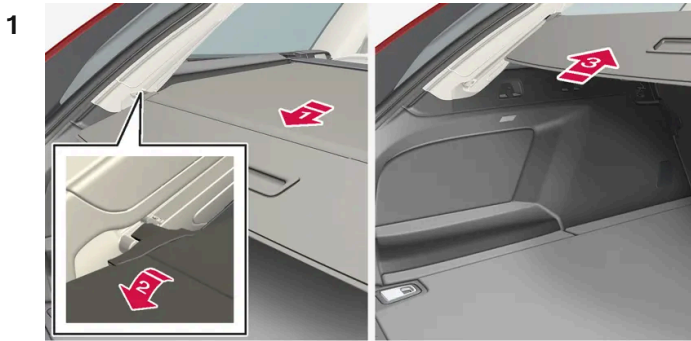

1

Agarre del tirador y desplácelo hacia atrás hasta alcanzar su tope.

2

Incline la protección hacia abajo.

3

Desplace con cuidado la protección y sus clavijas de fijación hacia adelante y arriba por encima de los ganchos.

➤ El cubreobjetos se introduce hasta que se detiene en la posición de carga.

Volver a la posición de cobertura total cuando el cubreobjetos está en la posición de carga:

1 Agarre el asidero y tire del cubreobjetos hasta su posición final.

2 Suelte el tirador para acoplar los pasadores de fijación en los ganchos.

➤ La protección queda bloqueada en la posición de cobertura total.

Con el cubreobjetos automático*, el cubreobjetos pasará de la posición de cobertura total a la posición de carga cada vez que se abre el portón trasero, y se extenderá de nuevo cuando se cierra el portón. El cubreobjetos detecta si algo impide su movimiento y vuelve de forma automática hacia atrás.

⚠ Advertencia

No olvide el riesgo de aprisionamiento cuando se abre y se cierra el cubreobjetos automático*.

⚠ Importante

Si se colocan objetos de gran volumen en el compartimento de carga, el cubreobjetos automático* debe ponerse en el modo plegado para evitar que golpee en la carga.

i Nota

Es posible que el cubreobjetos no pueda deslizarse automáticamente en caso de baja temperatura en el habitáculo.

Pliegue

1 Desde la posición de cobertura total:

Levante la palanca, tírela hacia atrás para que las espigas de fijación del cubreobjetos se salgan de la ranura y suelte.

Desde la posición de carga:

Agarre el asidero y saque el cubreobjetos a las ranuras. Llévelo a la posición de cobertura total. Levante la palanca, tírela hacia atrás para que las espigas de fijación se salgan de la ranura y suelte.

2 Retrase el cubreobjetos con sus espigas de fijación encima de los paneles laterales hasta su tope en la posición plegada.

Recuerde que un cubreobjetos replegado puede obstaculizar la visibilidad hacia atrás.

* Opcional/accesorio.

17.2.1.2. Montar y desmontar el cubreobjetos *

Cuando se despliega, el cubreobjetos impide que se vean los objetos que se guardan en el compartimento de carga.

Montar el cubreobjetos

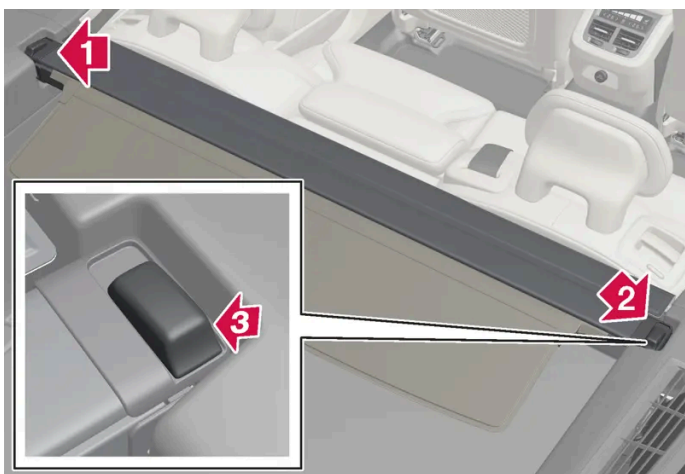

1

Introduzca una de las piezas de esquina del cubreobjetos en la ranura del panel lateral del compartimento de carga.

2 

Introduzca la otra pieza de esquina en la ranura del panel lateral del lado contrario.

3 

Apriete la pieza de esquina en los dos lados, una por vez.

- Cuando se oye un clic y desaparece la señal roja de cada pieza, el cubreobjetos está fijo. Compruebe que está debidamente sujeto.

4



Despliegue la sección delantera del cubreobjetos para eliminar la separación entre el cubreobjetos y el respaldo del asiento trasero.

 **Importante**

El tablero de revestimiento incluye dos piezas de plástico que sirven de apoyo para mantenerlo sujeto.

Las piezas de plástico no pueden usarse para colgar en ellas bolsas de la compra. No han sido diseñadas a tal fin y pueden romperse.

Si la red de protección* ha de utilizarse con el cubreobjetos, debe montarse en primer lugar la red de protección.

Desmontar el cubreobjetos

Cuando está plegado:

- 1 Pulse el botón de una de las piezas de esquina del cubreobjetos y saque esa esquina.
 - 2 Incline con cuidado el cubreobjetos hacia arriba y hacia fuera.
- La segunda pieza de esquina se desprende entonces automáticamente y el cubreobjetos puede sacarse del compartimento de carga.

* Opcional/accesorio.

17.2.1.3. Montar y desmontar la rejilla de protección *

La rejilla de protección impide que la carga o los animales ubicados en el compartimento de carga salgan despedidos hacia el habitáculo en caso de un frenazo brusco.

Se ha comprobado la rejilla de protección con ensayos de colisión conforme a la normativa ECE R17 y cumple con los requisitos de resistencia de Volvo.



Por motivos de seguridad, la rejilla de protección deberá fijarse y anclarse del modo adecuado.

Advertencia

Bajo ninguna circunstancia está permitido que permanezcan personas en el compartimento de carga con el vehículo en movimiento. El propósito es evitar daños personales en caso de un frenazo brusco o un accidente.

Montaje

Importante

La rejilla de protección solo debe utilizarse en la posición trasera (detrás del asiento trasero) que se describe aquí.

Antes de instalar por primera vez la rejilla de protección, los actuales anclajes de techo de plástico deberán sustituirse por otros de acero. Volvo recomienda que el reemplazo de los anclajes del techo lo efectúe un taller o concesionario oficial Volvo.

- 1 Abata los respaldos del asiento trasero.

2 Asegúrese de orientar en el sentido correcto la rejilla de protección. Introduzca la rejilla de protección por una de las puertas traseras.

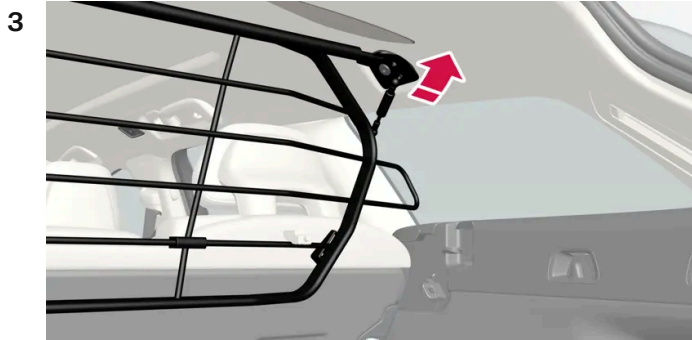

Coloque las fijaciones de la rejilla de protección en los anclajes del techo.

El siguiente punto se verá facilitado si dos personas sujetan la rejilla de protección en su posición correcta.

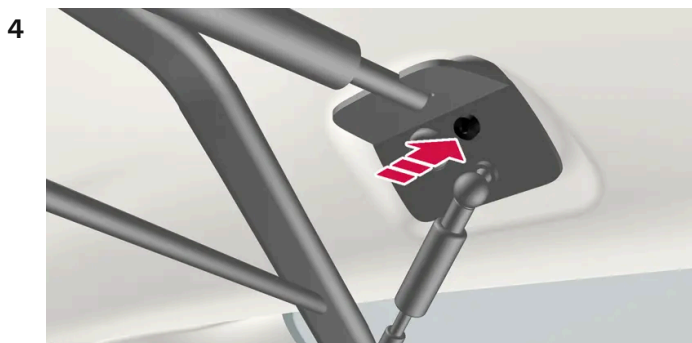

Monte el tornillo adjunto y apriételo con la llave allén de 6 mm también incluida. Repita el procedimiento en el otro lado. Se recomienda apretar con una fuerza de 20 Nm (15 libras-pie).

➤ Compruebe que la rejilla de protección esté bien sujeta.

5 Recoloque el respaldo en posición recta.

Para información adicional sobre las herramientas necesarias y el procedimiento de montaje/desmontaje, consulte las indicaciones de montaje^[1] facilitadas en la entrega.

! Importante

La rejilla de seguridad no se puede desplegar ni replugar si se ha instalado un cubreobjetos.

* Opcional/accesorio.

^[1] Indicaciones de montaje nº 31659257.

17.2.1.4. Montar y desmontar la red de protección *

La red de protección impide que la carga avance al habitáculo en caso de frenazos bruscos.

La red de protección se monta en cuatro puntos de fijación.

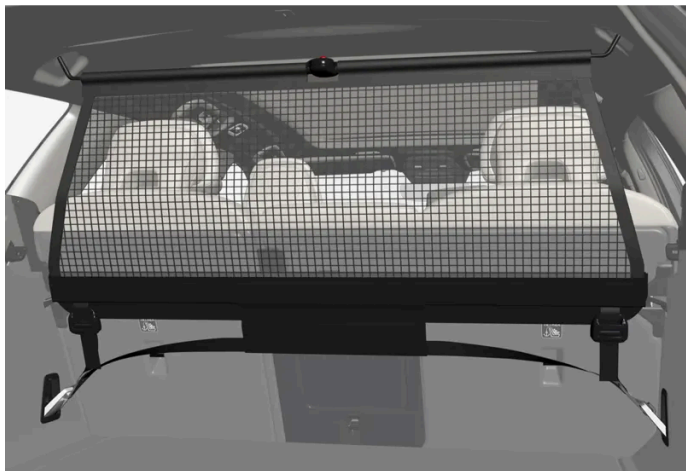

Por razones de seguridad, la red de protección debe fijarse y asegurarse siempre según la descripción siguiente.

La red es de tejido de nylon y se puede afianzar en dos lugares distintos del automóvil:

- Montaje delantero, detrás de los asientos delanteros.
- Montaje trasero, detrás del asiento trasero.

 **Advertencia**

Debe anclarse bien la carga del maletero, incluso después de montar correctamente una red de protección.

Montar la red de protección

 **Advertencia**

Compruebe el correcto montaje de los anclajes superiores de la red de seguridad y el enganche seguro de las correas.

No deben utilizarse redes de protección dañadas.

 **Nota**

En montaje delantero, lo más sencillo es instalar la red protectora a través de las puertas traseras.

- 1 Despliegue la red de protección y asegúrese de que la barra superior de la red se bloquea en la posición de despliegue.
- 2 Enganche uno de los dos ganchos de la barra en la fijación del techo delantera o trasera con los cierres de las cintas vueltos hacia usted.
- 3 Enganche el otro gancho de la red en la fijación del techo del lado opuesto.
Los ganchos de fijación telescópicos y elásticos facilitan el encaje.

Asegúrese de presionar hacia adelante los ganchos de sujeción de la red hasta los correspondientes topes delanteros de las fijaciones del techo.

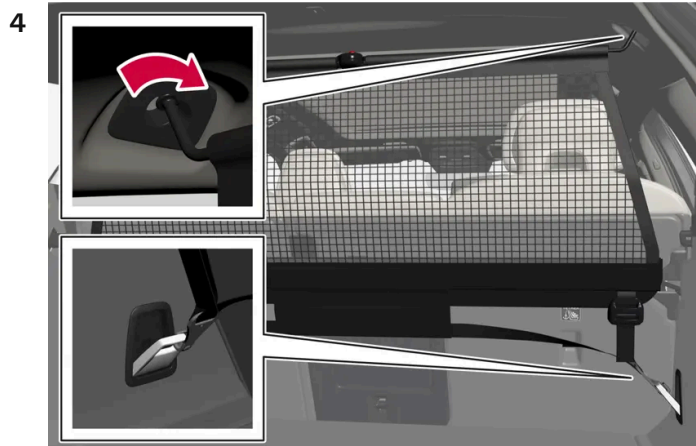

Para montaje trasero:

Con la red montada en las fijaciones traseras del techo, enganche la cinta de la red de protección en las argollas delanteras de fijación de la carga del compartimento de carga.



Para montaje delantero:

Una vez montada la red en las fijaciones de techo delanteras, enganche las correas en las argollas exteriores situadas en la parte trasera de los rieles de los asientos. Ello resultará más sencillo si los respaldos se enderezan y los asientos se adelantan un poco.

Al recolocar, tenga cuidado de no presionar demasiado el asiento y el respaldo contra la red. Ajuste únicamente hasta que el asiento o el respaldo toquen la red.

! Importante

Si el asiento o respaldo se comprime fuerte hacia atrás contra la red de protección puede dañarse la red y sus fijaciones en el techo.

5 Estire la red de protección con las cintas.

Desmontar la red de protección

Es fácil soltar y plegar la red de protección.

- 1 Reduzca el tensado de la red de protección pulsando el botón del cierre de la cinta y extraiga un poco de los cordeles en cada lado.
- 2 Presione los fiadores y suelte los dos ganchos de la cinta.
- 3 Suelte las fijaciones superiores y desprenda la red de las fijaciones del techo.
- 4 Pulse el botón rojo de la barra para poder plegar y enrollar la red. Guarde la red en su funda.

* Opcional/accesorio.

17.2.2. Compartimento de carga

El vehículo cuenta con un espacio de carga flexible que le permite transportar y fijar objetos grandes.

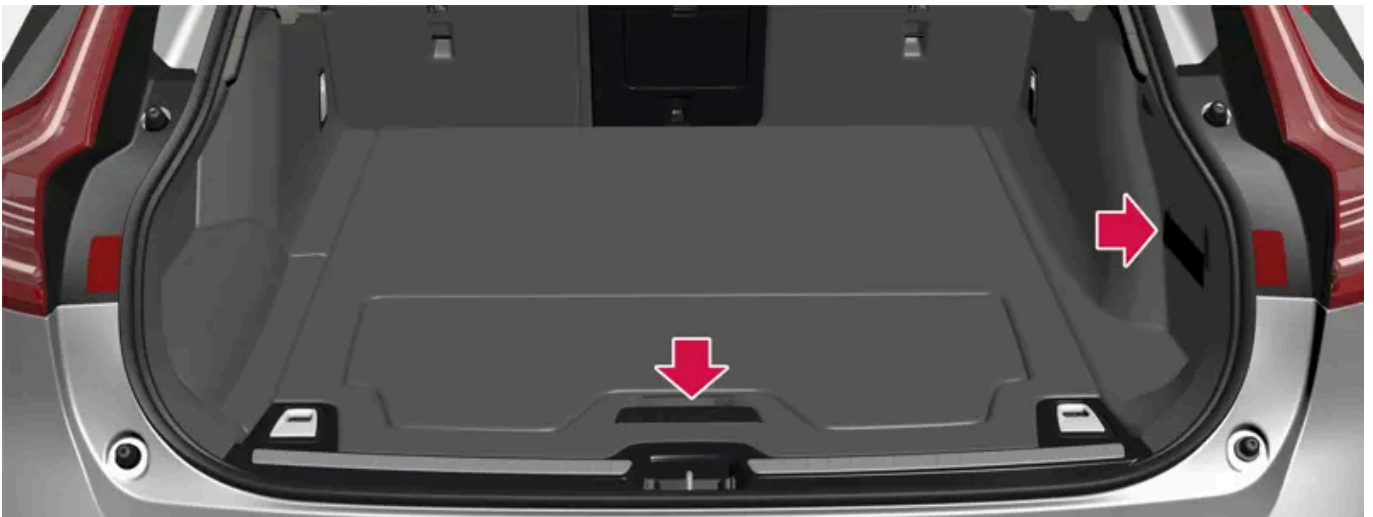

Compartimento de carga con cinta elástica y compartimento guardaobjetos bajo el piso de carga.

Abatiendo el respaldo del asiento trasero, puede ampliarse mucho el compartimento de carga. Utilice las anillas de sujeción de la carga o el soporte para bolsas para mantener fijada la carga y el cubreobjetos desplegable* para ocultarla si así lo desea.

Debajo del suelo está la anilla de remolque y el kit de reparación de neumáticos o la rueda de repuesto*.

* Opcional/accesorio.

17.2.3. Ganchos para bolsas de la compra

El contenido de este manual representa el estado del manual del usuario en el momento de su impresión y puede que no sea completamente válido en un futuro. Para obtener más información, consulte la primera página del aviso de descargo de responsabilidad completo.

Los ganchos sujetan las bolsas de la compra e impiden que se caigan y que su contenido se esparza por el compartimento de carga.

En los laterales



En los paneles a cada lado del compartimento de carga hay dos ganchos para bolsas de la compra.

En los paneles a cada lado del compartimento de carga hay dos ganchos para bolsas de la compra.

Importante

Los ganchos para bolsas de la compra tienen una capacidad máxima de 5 kg (11 lbs).

Debajo de la tapa del suelo*



En la tapa que forma parte del suelo del maletero hay dos ganchos para bolsas de la compra y una cinta elástica^[1]. La cinta puede colocarse en cuatro posiciones diferentes.

Suba la tapa para poder utilizar los ganchos para bolsas de la compra. Fije las bolsas en una posición adecuada con la cinta elástica. Si las bolsas tienen asideros y son de una altura apropiada, cuélguelas en los ganchos.

* Opcional/accesorio.

El contenido de este manual representa el estado del manual del usuario en el momento de su impresión y puede que no sea completamente válido en un futuro. Para obtener más información, consulte la primera página del aviso de descargo de responsabilidad completo.
672 / 793

[1] Se pueden pedir más cintas elásticas en concesionarios Volvo.

17.2.4. Botiquín de primeros auxilios *

El botiquín contiene el equipo de primeros auxilios.

Guarde el botiquín en el compartimento de carga, sujeto tras la cinta elástica, si el automóvil está provisto de dicha cinta.

* Opcional/accesorio.

17.2.5. Argollas de fijación de la carga

Utilice las argollas de fijación para fijar en ellas las bandas tensoras que permiten afianzar las mercancías en el compartimento de carga.

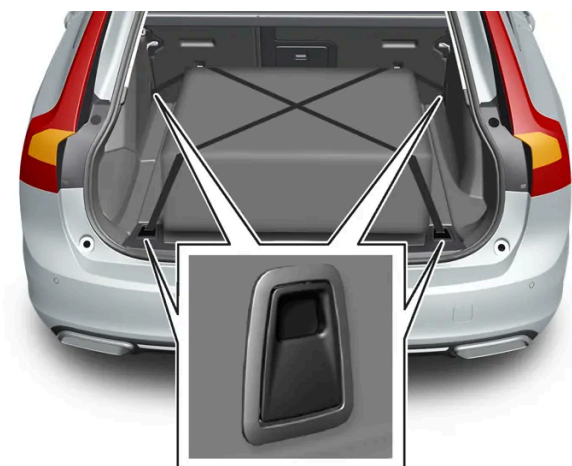

Advertencia

Los objetos duros, afilados y pesados en posición tumbada o sobresalientes pueden ocasionar lesiones si se produce una frenada brusca.

Fije siempre los objetos pesados de gran tamaño con el cinturón de seguridad o una banda de anclaje.

17.2.6. Triángulo de peligro

Utilice el triángulo de peligro para avisar a otros usuarios de la vía pública si el automóvil se quedara parado en el tráfico.

El contenido de este manual representa el estado del manual del usuario en el momento de su impresión y puede que no sea completamente válido en un futuro. Para obtener más información, consulte la primera página del aviso de descargo de responsabilidad completo.

Active también las luces de emergencia.

Compartimento

El triángulo de peligro está guardado debajo del panel en la parte interior del portón trasero.

Desplegar el triángulo de peligro

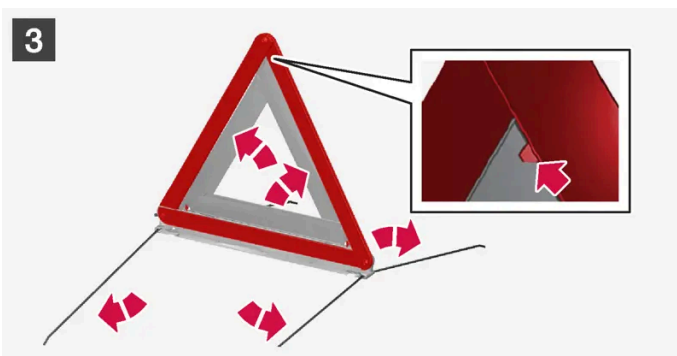
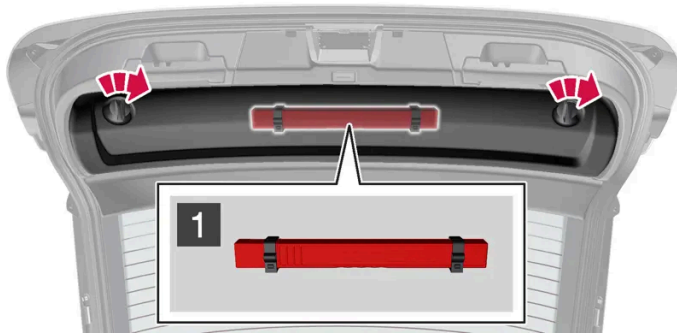

- 1** Suelte el panel en la parte interior del portón trasero, girando los dos mandos un cuarto de vuelta y desenganchando el panel. Aparte el panel.
Abra el cierre y saque la funda.

- 2** Saque el triángulo de peligro de la funda, despléguelo y junte los extremos.

3 3

Despliegue las patas de apoyo del triángulo de emergencia.

Siga las normas relativas al uso del triángulo de peligro. Coloque el triángulo en un lugar apropiado teniendo en cuenta las condiciones del tráfico.

Compruebe que el triángulo de advertencia con la funda está bien sujeto en su sitio después de utilizarlo y cuando la tapa está completamente cerrada.

17.2.7. Desactivar el cierre del portón trasero con el botón de llave

La llave incluye un botón para desactivar el cierre del portón trasero.

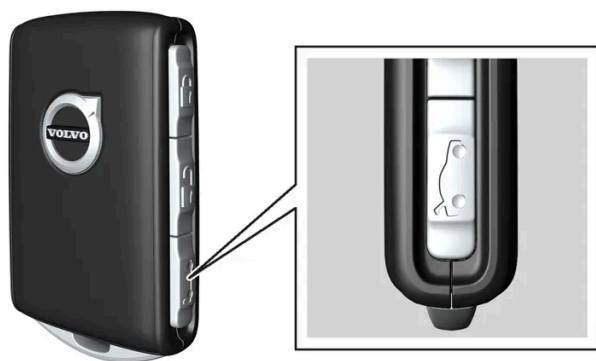

1 Pulse el botón  de la llave.

> El portón trasero se desbloquea pero permanece cerrado.

Las puertas laterales continúan bloqueadas y con la alarma conectada*. El indicador de bloqueo y alarma del tablero de instrumentos se apaga para mostrar que no todo el vehículo está bloqueado.

El portón trasero puede abrirse actuando el pulsador de goma debajo del borde inferior del portón.

Si no se abre el portón trasero por espacio de 2 minutos, este vuelve a bloquearse y la alarma se conecta de nuevo.

- 1 Mantenga pulsado el botón  de la llave durante unos segundos.
 - El portón trasero se desbloquea y se abre mientras que las puertas laterales siguen bloqueadas y con la alarma conectada*.

 **Nota**

El sistema de portón trasero de accionamiento eléctrico* se apagará para no sobrecargarse si se opera de forma continua durante demasiado tiempo. Podrá utilizarse de nuevo después de unos minutos.

* Opcional/accesorio.

17.2.8. Ajustar la apertura máxima para el portón trasero eléctrico*

Defina el grado de apertura del portón trasero si el automóvil se estaciona, por ejemplo, en un garaje con una altura delimitada.

Ajustar la apertura máxima

- 1 Abra manualmente el portón trasero y deténgalo en la posición de apertura que desee.
- 2 Pulse y mantenga pulsado el botón  de la parte inferior del portón trasero durante aprox. 3 segundos.
 - Se escuchan dos señales acústicas y se guarda así la posición almacenada.

 **Nota**

No es posible programar una posición de apertura del portón trasero más baja que la apertura a mitad de recorrido.

Restablecer la apertura máxima

- 1 Abra manualmente el portón trasero hasta la posición en que esté completamente abierto.
- 2 Pulse y mantenga pulsado el botón  de la parte inferior del portón trasero durante aprox. 3 segundos.

El contenido de este manual representa el estado del manual del usuario en el momento de su impresión y puede que no sea completamente válido en un futuro. Para obtener más información, consulte la primera página del aviso de descarga de responsabilidad completo.

➤ Suenan dos señales y se borra así la posición almacenada.

* Opcional/accesorio.

17.2.9. Manejar el portón trasero con un movimiento del pie*

El portón trasero puede abrirse y cerrarse con un movimiento del pie* bajo el parachoques trasero. Esta función facilita las cosas cuando se tienen las manos ocupadas.



Si el automóvil está equipado con cierre y apertura sin llave*, es posible desactivar el cierre del portón trasero con un movimiento del pie.

La función de apertura y cierre del portón trasero está disponible cuando el automóvil también está equipado con portón trasero eléctrico*.

i Nota

La función de portón trasero accionado con el pie está disponible en dos variantes:

- Apertura y cierre mediante un movimiento con el pie
- Solo desbloqueo con movimiento del pie (levante el portón trasero manualmente para abrirlo)

Tenga en cuenta que la función de apertura y cierre con movimiento del pie requiere portón trasero eléctrico*.

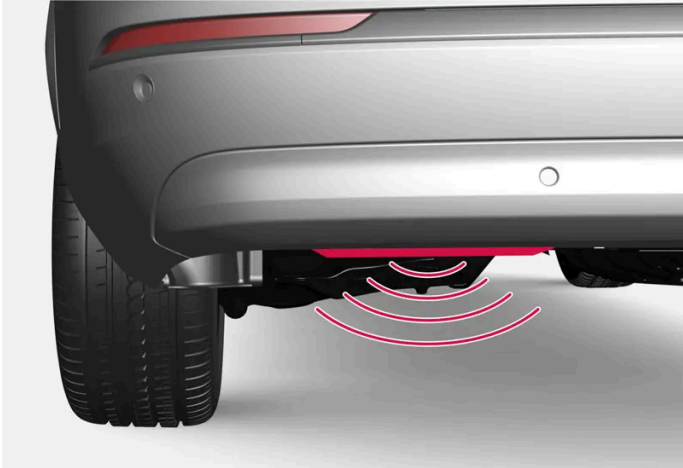

El sensor está ubicado ligeramente a la izquierda del parachoques.

Una de las llaves del automóvil debe encontrarse dentro del radio de alcance detrás del vehículo (aproximadamente 1 meter [3']) para que se pueda efectuar la apertura y el cierre. Se aplica también a un vehículo desbloqueado para evitar una apertura fortuita, por ejemplo, en un túnel de lavado.

Abrir o cerrar con un movimiento con el pie

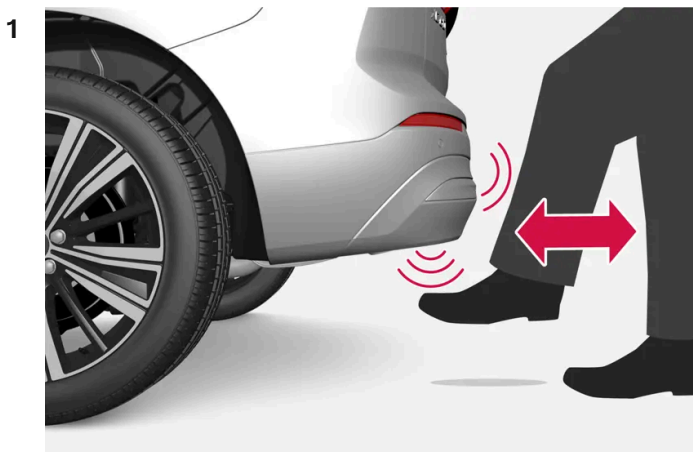

Realice **un** movimiento hacia adelante con el pie dentro de la zona del sensor, bajo el parachoques trasero. A continuación, retroceda un paso. No se debe tocar el parachoques.

➤ Se oye una breve señal acústica cuando se activa el cierre o la apertura. El portón trasero se abre o se cierra.

Si se realizan varios movimientos con el pie sin que haya una llave lo suficientemente cerca, la apertura no será posible hasta después de cierto tiempo.

No deje el pie debajo del vehículo durante la patada, ya que ello puede impedir la activación.

Interrumpir la apertura o cierre con un movimiento con el pie

- 1 Realice **un** movimiento hacia adelante con el pie durante la apertura o cierre en curso.
 - Se detiene la apertura o cierre del portón trasero.

Para interrumpir la apertura o el cierre del portón trasero, no es necesario que la llave esté junto al vehículo.

Si se detiene el portón trasero cerca de la posición de cerrado, la siguiente activación abrirá el portón.

Nota

Asegúrese de mantener limpia el área contigua al sensor de movimiento del pie. La acumulación de suciedad, hielo o nieve puede interferir en su funcionamiento.

Nota

Observe que el sistema puede activarse en túneles de lavado si la llave está dentro de su radio de alcance.

* Opcional/accesorio.

17.2.10. Abrir el portón trasero desde el interior del vehículo

Se puede desactivar el cierre del portón trasero desde el interior mediante un botón situado en el salpicadero, junto al volante.



- 1 Pulse el botón  del salpicadero.
 - El cierre del portón trasero se desactivará, pudiendo abrirse este desde el exterior.

Con la opción de portón trasero eléctrico*:

- 1 Mantenga pulsado el botón  del salpicadero durante unos segundos.
 - > El portón trasero se abre.
Se puede utilizar luego el mismo botón para cerrar el portón trasero.

 **Nota**

El sistema de portón trasero de accionamiento eléctrico* se apagará para no sobrecargarse si se opera de forma continua durante demasiado tiempo. Podrá utilizarse de nuevo después de unos minutos.

* Opcional/accesorio.

17.2.11. Desactivación sin llave del cierre del portón trasero*

Con la activación/desactivación sin llave del cierre basta con presionar ligeramente el pulsador de goma situado bajo el tirador del portón trasero para desbloquear el vehículo.

 **Nota**

Es necesario que una de las llaves del automóvil se encuentre dentro del alcance previsto detrás de vehículo para poder operar la desactivación del cierre.

El portón trasero se mantiene cerrado con una cerradura eléctrica.

Para abrir:

- 1 Presione suavemente el pulsador de goma situado por debajo del tirador del portón trasero.
 - > El cierre se desbloquea.
- 2 Tire del tirador exterior para abrir el portón trasero.

 **Importante**

- Maneje con cuidado la placa de goma para evitar dañar su contacto eléctrico. La activación requiere una mínimo de fuerza.
- No tire de la placa de goma al abrir la tapa. Levántela con el tirador.

También se puede desactivar el cierre del portón trasero mediante un movimiento del pie* por debajo del parachoques trasero. Consulte la sección correspondiente.

 **Advertencia**

No conduzca con la tapa del maletero abierta. Pueden entrar en el vehículo gases de escape tóxicos a través del maletero.

* Opcional/accesorio.

17.2.12. Fusibles en el compartimento de carga

Los fusibles en el compartimento de carga protegen, entre otras cosas, los asientos regulados eléctricamente*, los airbags y los pretensores.

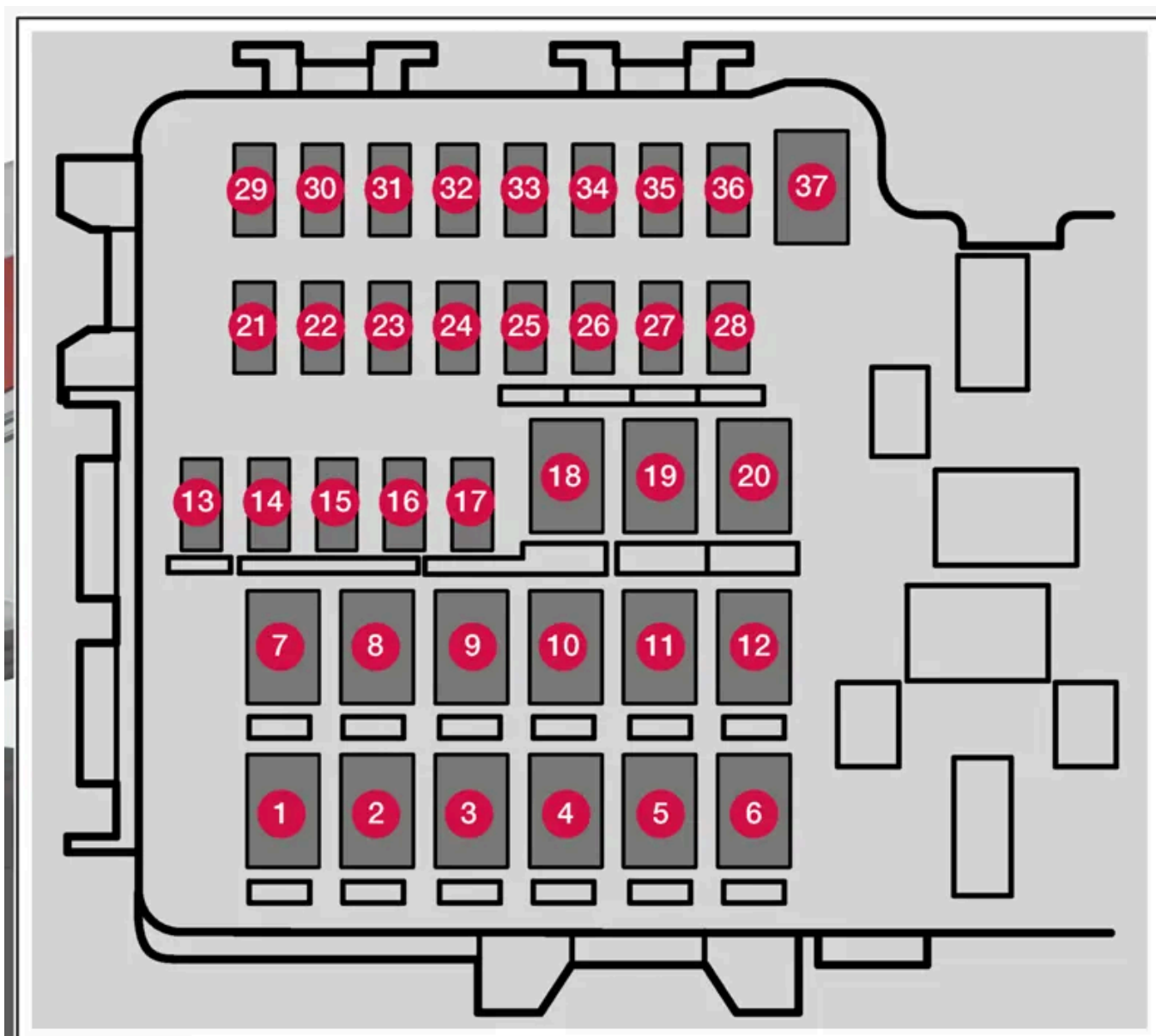

La central está situada detrás del panel, en el lado derecho.

En el interior de la tapa se incluye una pinza específica que facilita la sustitución de los fusibles fundidos.

En la **central eléctrica del compartimento motor** también hay espacio para una serie de fusibles de repuesto.

Posiciones

La ubicación de los fusibles se muestra en el interior de la tapa. Las funciones y componentes de la tabla de fusibles abarcan varios modelos y opciones de motor. Por tanto, un fusible especificado puede aplicarse a un menor número de componentes que los indicados en la tabla, o no incluirse en absoluto, en función del equipamiento del automóvil.

Si una posición en concreto presenta varios valores de tabla, ello se debe a las variaciones en el nivel de equipamiento. En ese caso, tenga en cuenta el valor del fusible reemplazado. En caso de duda, consulte con un taller. Recomendamos los servicios de un taller autorizado Volvo.

	Función	Amperios	Tipo
1	Luneta trasera térmica	30	MCasé ^[1]
2	Unidad de mando central	40	MCasé ^[1]
3	Compresor, suspensión neumática*	40	MCasé ^[1]
4	–	–	MCasé ^[1]
5	–	–	MCasé ^[1]
6	–	–	MCasé ^[1]
7	Módulo de puerta, parte trasera derecha	20	MCasé ^[1]
8	–	–	MCasé ^[1]
9	Portón trasero eléctrico*	25	MCasé ^[1]
10	Módulo de puerta, parte trasera derecha	20	MCasé ^[1]
11	Unidad de mando del enganche para remolque*	40	MCasé ^[1]
12	Tensor de cinturón, derecha	40	MCasé ^[1]
13	Bobinas de relé internas	5	Micro
14	–	–	Micro
15	Módulo de puerta, parte trasera izquierda	20	Micro
16	–	–	Micro
17	–	–	Micro
18	Unidad de mando del enganche para remolque*	25	MCasé ^[1]
	Módulo de accesorios	40	
19	Módulo de puerta, parte delantera izquierda	20	MCasé ^[1]
20	Tensor de cinturón, izquierda	40	MCasé ^[1]
21	–	–	Micro
22	Iluminación trasera (reserva)	10	Micro
23	–	–	Micro
24	–	–	Micro
25	Alimentación cuando está activado el contacto	10	Micro
26	–	–	Micro
27	–	–	Micro
28	Calefacción de asiento, parte trasera izquierda*	15	Micro

El contenido de este manual representa el estado del manual del usuario en el momento de su impresión y puede que no sea completamente válido en un futuro. Para obtener más información, consulte la primera página del aviso de descarga de responsabilidad completo.

	Función	Amperios	Tipo
29	Actuador, sistema de escape	5	Micro
30	Blind Spot Information (BLIS)*	5	Micro
31	–	–	Micro
32	–	–	Micro
33	–	–	Micro
34	–	–	Micro
35	Unidad de mando All Wheel Drive (AWD)*	15	Micro
36	Calefacción de asiento, parte trasera derecha*	15	Micro
37	–	–	MCase ^[1]

* Opcional/accesorio.

^[1] Este tipo de fusible debe cambiarse en un taller. Recomendamos los servicios de un taller autorizado Volvo.

17.3. Compartimentos y habitáculo

17.3.1. Interior del habitáculo

Visión de conjunto del interior y los compartimentos del habitáculo.

Asiento delantero

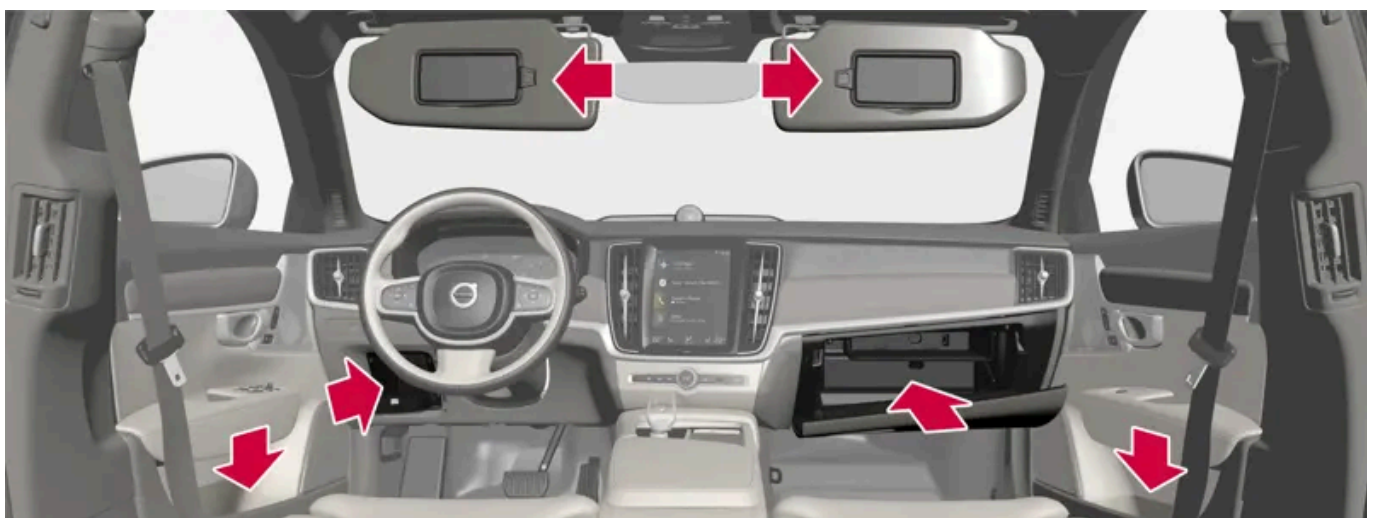

Compartimento en el panel de la puerta y junto al volante, guantera y visera.

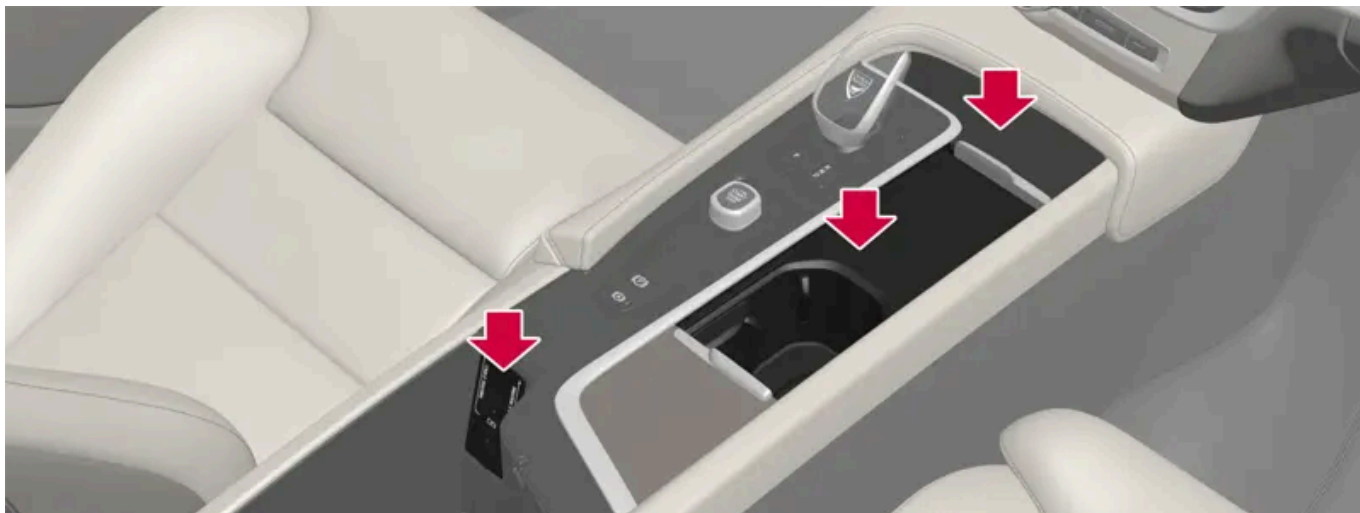

Compartimentos con portavasos, cargador de teléfono inalámbrico*, toma eléctrica y puertos USB en la consola central.

Asiento trasero

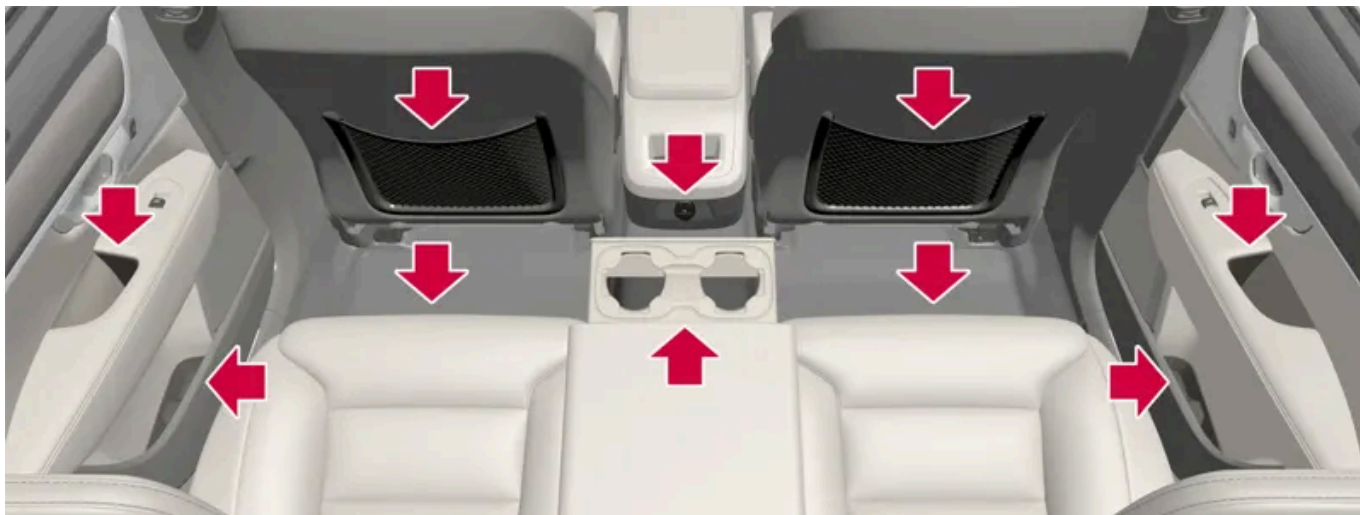

Compartimento en el panel de puerta, portavasos* en el respaldo de la plaza central, bolsillo* en el respaldo del asiento delantero y puertos en la consola del túnel.

Advertencia

Guarde objetos sueltos como el teléfono, una cámara, el mando a distancia del equipo auxiliar, etc., en la guantera u otro compartimento. Si no, estos objetos pueden dañar a personas en caso de un frenazo brusco o un accidente.

Importante

Tenga en cuenta que, por ejemplo, los objetos metálicos rayan muy fácilmente las superficies muy brillantes. No deje llaves, teléfonos u otros objetos sobre superficies delicadas.

* Opcional/accesorio.

17.3.2. Toma eléctrica

En la consola del túnel hay una toma de 12 V y en el compartimento de equipajes/compartimento de carga otra toma de 12 V*.

Si surge algún problema con las tomas eléctricas, póngase en contacto con un taller. Se recomienda un taller autorizado Volvo.

Toma de 12 V

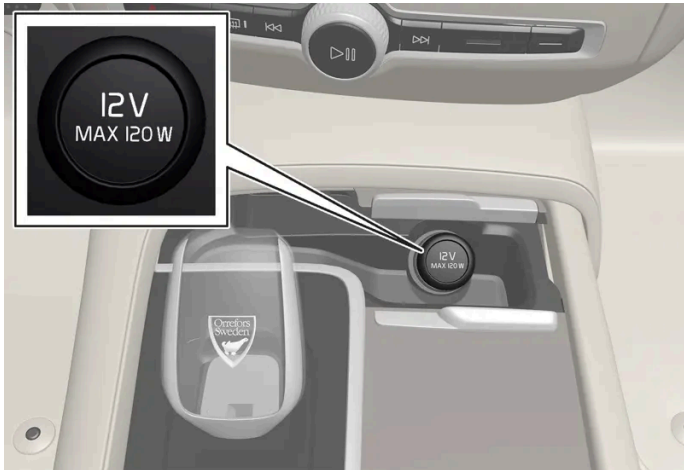

Toma eléctrica delantera de la consola del túnel en vehículos con cargador de teléfono inalámbrico*.



Toma eléctrica delantera de la consola del túnel en vehículos sin cargador de teléfono inalámbrico*.

Las toma eléctricas de 12 V pueden utilizarse para diferentes accesorios compatibles con las mismas, por ejemplo, reproductores de música, neveras y teléfonos móviles.



Toma eléctrica de 12 V en el maletero o el compartimento de carga*.

* Opcional/accesorio.

17.3.3. Utilización de la toma eléctrica

La toma eléctrica de 12 V puede utilizarse para diferentes accesorios compatibles con la misma, por ejemplo, reproductores de música, neveras y teléfonos móviles.

Para que las tomas puedan suministrar corriente, el sistema eléctrico del vehículo debe estar como mínimo en la posición de encendido I. Las tomas permanecerán activas mientras el nivel de carga de la batería de arranque no baje demasiado.

Si se apaga el motor y se bloquea el vehículo, las tomas se desactivan. Si el motor se apaga y el vehículo permanece desbloqueado o se bloquea con el bloqueo de seguridad temporalmente desconectado, las tomas estarán activas durante un máximo de 7 minutos.

i Nota

Tenga en cuenta que el uso de la toma eléctrica con el motor desconectado comporta un riesgo de que el nivel de carga de la batería de arranque sea demasiado bajo, lo cual puede reducir la capacidad de otros componentes.

Los accesorios conectados a las tomas eléctricas pueden activarse incluso con el sistema eléctrico del vehículo apagado o en caso de utilizar preacondicionamiento. Por este motivo, desenchufe los contactos cuando no los use para evitar que se descargue la batería de arranque.

Advertencia

- No utilice accesorios con enchufes grandes o pesados. Pueden dañar la toma o soltarse durante la marcha.
- No utilice accesorios que puedan ocasionar interferencias, por ejemplo, en el receptor de radio del vehículo o el sistema eléctrico.
- Sitúe el accesorio de forma que no pueda dañar al conductor o al acompañante en caso de un frenazo brusco o una colisión.
- Vigile los accesorios conectados, ya que pueden generar calor capaz quemar a los pasajeros o el equipamiento interior.

Utilización de la toma de 12 V

- 1 Retire el tapón obturador (consola del túnel) o despliegue la tapa (compartimento de carga) de delante de la toma y enchufe el conector del accesorio.
- 2 Desenchufe el conector del accesorio y vuelva a colocar el tapón (consola del túnel) o a desplegar la tapa (compartimento de carga) cuando no se utilice la toma o esté desatendida.

Importante

La potencia máxima es de 120 W (10 A) en cada toma.

17.3.4. Utilización de la guantera

La guantera está situada en el lado del acompañante. En la guantera puede conservarse, por ejemplo, la información impresa para el propietario del vehículo. También tiene espacio para bolígrafos y soportes de tarjeta.



17.3.5. Visera

En el techo, frente al asiento del conductor y el asiento del acompañante, se encuentran unas viseras que puede desplegarse y también puede girarse hacia un lado en caso necesario.



La imagen es esquemática: el diseño puede variar.

La iluminación* del espejo se enciende automáticamente cuando se levanta la visera.

El marco del espejo tiene un soporte, por ejemplo, para tarjetas o billetes.

* Opcional/accesorio.

17.3.6. Consola del túnel

La consola del túnel está situada entre los asientos delanteros.

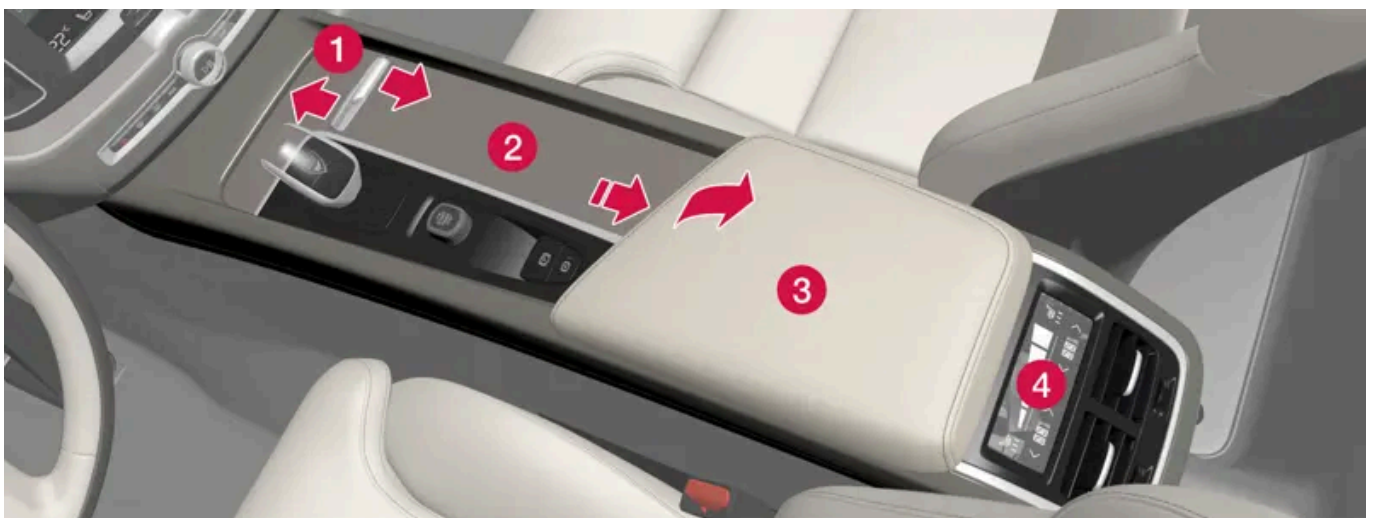

1 Compartimento con tapa* y toma de 12 V^[1]. La tapa se abre y se cierra pulsando la manilla.

- 2 Compartimento con portavasos y cargador de teléfono inalámbrico*.
- 3 Compartimento y tomas USB debajo del apoyabrazos.
- 4 Mandos para las funciones de climatización del asiento trasero* o compartimento. Debajo también hay puertos USB.

 **Advertencia**

Guarde objetos sueltos como el teléfono, una cámara, el mando a distancia del equipo auxiliar, etc., en la guantera u otro compartimento. Si no, estos objetos pueden dañar a personas en caso de un frenazo brusco o un accidente.

 **Importante**

Tenga en cuenta que, por ejemplo, los objetos metálicos rayan muy fácilmente las superficies muy brillantes. No deje llaves, teléfonos u otros objetos sobre superficies delicadas.

 **Nota**

Uno de los sensores de la alarma* está situado bajo el portavasos de la consola del túnel. Evite introducir monedas, llaves y otros objetos metálicos en el portavasos ya que pueden disparar la alarma.

 **Nota**

Los puertos USB pueden utilizarse para cargar, por ejemplo, un móvil o una tablet. Para reproducir medios audiovisuales en el equipo de sonido del automóvil, solo puede utilizarse el puerto USB delantero.

* Opcional/accesorio.

[1] Si el vehículo no dispone de cargador de teléfono inalámbrico, la toma de 12 V se encuentra en el compartimento intermedio.

17.3.7. Puertos USB

Debajo de la pantalla central se incluyen dos puertos USB (tipo C). También hay disponibles dos puertos USB (tipo C) en la parte trasera de la consola del túnel.



Puertos USB (tipo C), asiento delantero.



Puertos USB (tipo C) de la consola del túnel, asiento trasero.

Los puertos USB pueden utilizarse para cargar, por ejemplo, un teléfono o una tableta.

17.3.8. Carga de dispositivos a través de puertos USB

Los puertos USB pueden utilizarse para cargar, por ejemplo, un teléfono o una tableta.

Los puertos USB se pueden usar con el automóvil en modo Confort o Conducción.

Los puertos se cierran automáticamente al abandonar el conductor el vehículo. Si el automóvil permanece desbloqueado o se bloquea con un nivel de alarma reducido, los puertos permanecerán activos unos 10 minutos más.

 **Nota**

Los accesorios conectados a los puertos pueden activarse incluso con el sistema eléctrico del vehículo apagado o en caso de utilizar preconditionamiento. Desconecte por esta razón los accesorios cuando no se usen.

Algunos dispositivos pueden calentarse durante la carga. Esto es normal.

 **Advertencia**

Sitúe el accesorio de forma que no pueda dañar al conductor o al acompañante en caso de un frenazo brusco o una colisión.

Cargue dispositivos mediante puertos USB

- 1 Baje la tapa situada delante del puerto y conecte el contacto del accesorio.
- 2 Desconecte el contacto del accesorio y suba la tapa cuando el puerto no se utilice o se deje sin vigilar.

Especificaciones técnicas del puerto USB-C

- Puerto tipo C
- Versión 3.1
- Tensión 5 V
- Intensidad máxima de corriente 3,0 A

17.3.9. Fusibles debajo de la guantera

Los fusibles de la central eléctrica situada bajo la guantera protegen, entre otros, la tomas eléctricas, las pantallas y los módulos de puerta.

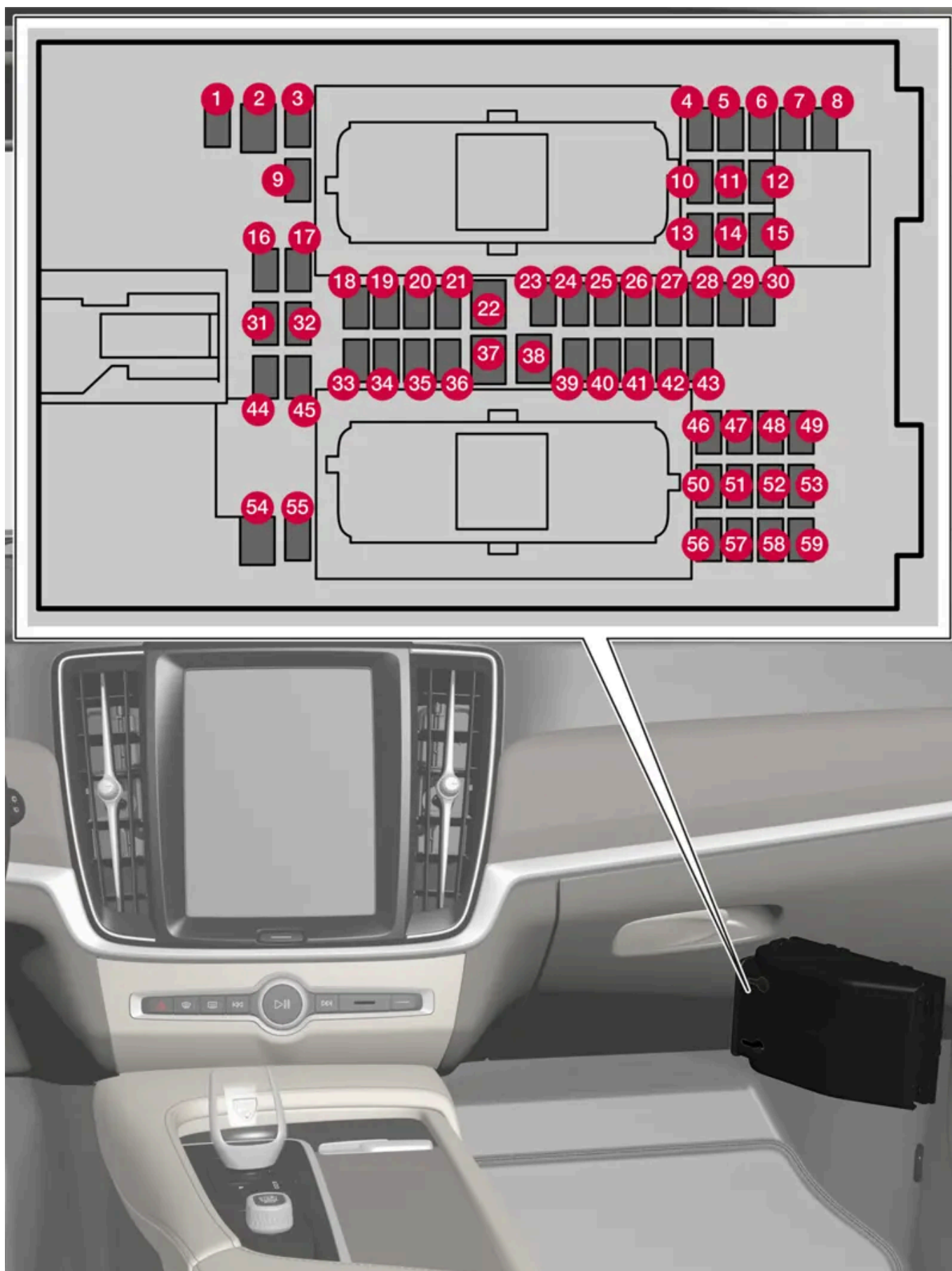

La central está situada detrás de la alfombrilla de piso/panel lateral.

En la **central eléctrica del compartimento motor** hay espacio para una serie de fusibles de repuesto.

Posiciones

La ubicación de los fusibles se muestra en el interior de la tapa. Las funciones y componentes de la tabla de fusibles abarcan varios modelos y opciones de motor. Por tanto, un fusible especificado puede aplicarse a un menor número de componentes que los indicados en la tabla, o no incluirse en absoluto, en función del equipamiento del automóvil.

Si una posición en concreto presenta varios valores de tabla, ello se debe a las variaciones en el nivel de equipamiento. En ese caso, tenga en cuenta el valor del fusible reemplazado. En caso de duda, consulte con un taller. Recomendamos los servicios de un taller autorizado Volvo.

	Función	Amperios	Tipo
1	Unidad de mando, batería de 48 V	10	Micro
2	–	–	MCase ^[1]
3	–	–	Micro
4	Sensor de movimiento	5	Micro
5	–	–	Micro
6	Pantalla del conductor	5	Micro
7	Teclado, consola central	5	Micro
8	Sensor solar Transpondedor para peajes	5	Micro
9	–	–	Micro
10	Sistema Infotainment	15	Micro
11	Módulo del volante	5	Micro
12	Módulo de mando, perilla de arranque y freno de estacionamiento	5	Micro
13	Calefacción eléctrica de volante *	15	Micro
14	Sensor de partículas de aire (APMS)	5	Micro
15	–	–	Micro
16	–	–	Micro
17	Unidad de mando de iluminación trasera	15	Micro
18	Unidad de mando de climatizador	10	Micro
19	Bloqueo volante	7,5	Micro
20	Puerto de diagnóstico OBD-II	10	Micro
21	Pantalla central	5	Micro
22	Módulo de ventilador, climatizador, parte delantera	40	MCase ^[1]
23	Concentrador USB	5	Micro
24	Iluminación de mandos Iluminación del habitáculo Dispositivo antideslumbramiento, retrovisor interior* Sensores de lluvia y luz* Asientos delanteros de accionamiento eléctrico* Paneles de mandos, puertas traseras Módulo de ventilador, climatizador Ionizador Teclado, consola del túnel junto a espacio para piernas, asiento trasero*	7,5	Micro
25	Cámara, parte delantera*	5	Micro

El contenido de este manual representa el estado del manual del usuario en el momento de su impresión y puede que no sea completamente válido en un futuro. Para obtener más información, consulte la primera página del aviso de descarga de responsabilidad completo.

	Función	Amperios	Tipo
26	Consola del techo*	20	Micro
27	Pantalla de visualización frontal*	5	Micro
28	Iluminación del habitáculo	5	Micro
29	Placa de carga inalámbrica*	5	Micro
30	Pantalla, consola del techo Unidad de mando de cámara gran angular	5	Micro
31	–	–	Micro
32	–	–	Micro
33	–	–	Micro
34	Caja de fusibles, maletero/compartimento de carga	10	Micro
35	Unidad de mando de vehículo conectado a internet Unidad de mando de servicios Volvo	5	Micro
36	–	–	Micro
37	Unidad de mando de audio (amplificador)	40	MCase ^[1]
38	–	–	MCase ^[1]
39	Módulo de antena (TCAM)	5	Micro
40	Unidad de mando de confort de asiento, parte delantera*	5	Micro
41	Dispositivo antiarranque por alcoholemia* –	5 –	Micro
42	Limpiacristales trasero	15	Micro
43	Unidad de mando de bomba de combustible	15	Micro
44	Convertidor, 48 V Módulo de arranque del motor	5	Micro
45	Unidad de mando, funciones de apoyo al conductor (seguridad activa)	5	Micro
46	Calefacción de asiento delantero lado de conductor	15	Micro
47	Calefacción de asiento delantero lado de acompañante	15	Micro
48	Bomba de refrigerante	7,5	Micro
49	Purificador del aire	5	Micro
50	Asiento eléctrico del conductor*	20	Micro
51	Módulo de amortiguación activa*	20	Micro
52	Apertura de maletero/portón trasero con movimiento del pie*	5	Micro
53	Sistema Infotainment	10	Micro
54	–	–	MCase ^[1]
55	–	–	Micro
56	Asiento delantero del acompañante accionado eléctricamente*	20	Micro
57	–	–	Micro
58	–	–	Micro
59	–	–	Micro

^[1] Este tipo de fusible debe cambiarse en un taller. Recomendamos los servicios de un taller autorizado Volvo.

* Opcional/accesorio.

17.4. Compartimento para objetos largos en el asiento trasero

El compartimento en el respaldo del asiento trasero puede abrirse para transportar objetos estrechos de gran longitud, por ejemplo, esquís.

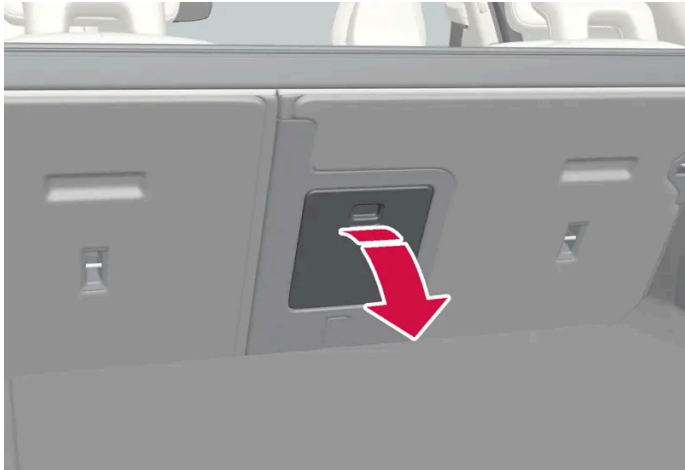

La imagen es esquemática. Los detalles pueden variar según el modelo de automóvil.

- 1 En el compartimento de carga, agarre el tirador de la tapa y abra esta.
- 2 Abata el reposabrazos del asiento trasero.

18. Mantenimiento y revisión

18.1. Cuidados

18.1.1. Limpieza interior

18.1.1.1. Limpiar la pantalla central

La suciedad, las manchas y la grasa de los dedos pueden afectar a las prestaciones y la claridad de la pantalla central. Limpie la pantalla con frecuencia con un paño de microfibra.

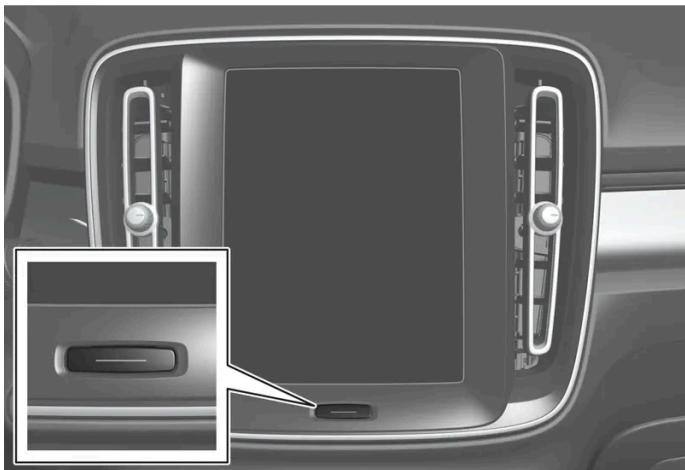

- 1 Apague la pantalla central manteniendo pulsado el botón de inicio.
- 2 Limpie la pantalla con un paño de microfibra limpio y seco haciendo pequeños movimientos circulares. En caso necesario, humedezca ligeramente el paño de microfibras con agua limpia.
- 3 Active la pantalla pulsando el botón de inicio.

Importante

El paño de microfibra no debe tener arena ni estar sucio cuando se limpia la pantalla central.

 **Importante**

Cuando limpie la pantalla central, aplique únicamente una ligera presión sobre la misma. Una presión excesiva puede dañar la pantalla.

 **Importante**

No aplique ningún líquido o producto químico cáustico directamente a la pantalla central. No utilice productos para limpieza de cristales, productos de limpieza, aerosoles, disolventes, alcohol, amoníaco o productos de limpieza que contengan abrasivos.

No utilice paños abrasivos, papel absorbente ni papel de seda, ya que estos pueden rayar la pantalla central.

18.1.1.2. Limpiar la pantalla del conductor

Limpie con cuidado el cristal de protección de la pantalla con un paño de microfibra limpio y seco. En caso necesario, humedezca ligeramente el paño de microfibra.

No utilice nunca productos de limpieza. En casos difíciles, puede utilizarse un detergente especial a la venta en concesionarios Volvo.

18.1.1.3. Limpiar la pantalla de visualización frontal*

Limpie con cuidado el cristal de protección de la pantalla con un paño de microfibra limpio y seco. En caso necesario, humedezca ligeramente el paño de microfibra.

No utilice nunca quitamanchas fuertes. En casos difíciles, puede utilizarse un detergente especial a la venta en concesionarios Volvo.

* Opcional/accesorio.

18.1.1.4. Limpieza del volante de cuero

Utilice detergentes y productos para el cuidado del automóvil recomendados por Volvo. Limpie con regularidad y trate las manchas directamente. Es importante aspirar antes de limpiar con un producto de limpieza.

El cuero necesita respirar. No cubra nunca el volante de cuero con plástico. Para la limpieza del volante de cuero se recomienda Volvo Leather Care Kit/Wipes. Elimine la suciedad, el polvo, etc., con una esponja o un trapo húmedo.

 **Importante**

Los objetos afilados (por ejemplo, anillos) pueden dañar el cuero del volante.

18.1.1.5. Limpieza del cinturón de seguridad

Utilice detergentes y productos para el cuidado del automóvil recomendados por Volvo. Limpie con regularidad y trate las manchas directamente. Es importante aspirar antes de limpiar con un producto de limpieza.

Utilice agua y un detergente sintético. En los concesionarios Volvo pueden adquirirse detergentes especiales para material textil. Compruebe que el cinturón está seco antes de volver a bobinarlo.

18.1.1.6. Limpiar el interior

Utilice detergentes y productos para el cuidado del automóvil recomendados por Volvo. Limpie con regularidad y trate las manchas inmediatamente. Es importante aspirar antes de limpiar con un producto de limpieza.

 **Importante**

- Algunas prendas de color (por ejemplo vaqueros oscuros y prendas de gamuza) pueden manchar la tapicería. En este caso, será importante limpiar y tratar estas partes de la tapicería tan pronto como sea posible.
- No utilice nunca disolventes fuertes, por ejemplo, líquido de lavado, gasolina purificada, aguarrás o alcohol concentrado, para limpiar el interior, ya que esto puede dañar tanto la tapicería como otros materiales del interior.
- No aplique nunca el producto de limpieza directamente a componentes provistos de botones y controles eléctricos. En lugar de ello, pase un paño humedecido con el producto de limpieza.
- Los objetos afilados y los cierres de velcro pueden dañar el tapizado textil del automóvil.
- Use únicamente productos de limpieza con el tipo de material para el que han sido diseñados.

18.1.1.7. Limpiar las alfombras y las alfombrillas de tejido textil

Al efectuar la limpieza de las alfombras se recomienda utilizar un producto de limpieza para tejidos. Limpie con regularidad y trate las manchas inmediatamente. Es importante aspirar antes de limpiar con un producto de limpieza.

Saque las alfombrillas para limpiarlas por separado. Las dos alfombrillas se fijan con espigas.

- 1 Para sacar la alfombrilla, sujete las espigas y levante la alfombrilla en sentido recto hacia arriba.
- 2 Utilice una aspiradora para extraer el polvo y la suciedad.

 **Nota**

Las alfombrillas no pueden sacudirse de cualquier manera ni golpearse contra otros objetos para quitar la suciedad, ya que pueden resquebrajarse.

- 3 En caso de manchas en la alfombra del piso, recomendamos aplicar un detergente para textiles después de aspirar.
- 4 Después de la limpieza, coloque la alfombrilla en su sitio fijándola en las espigas.

 **Advertencia**

Utilice una sola alfombrilla en cada plaza y, antes de iniciar la marcha, compruebe que la del conductor está debidamente colocada y fijada en las guías de forma que no impida el movimiento de los pedales.

18.1.1.8. Limpieza de elementos de plástico, metal y madera del interior

Utilice detergentes y productos para el cuidado del automóvil recomendados por Volvo. Limpie con regularidad y trate las manchas directamente.

Para limpiar las piezas y superficies interiores de plástico, recomendamos utilizar un paño de microfibras ligeramente humedecido a la venta en concesionarios Volvo.

No rasque ni frote sobre una mancha. Tampoco utilice nunca quitamanchas fuertes.

 **Importante**

No utilice disolventes con alcohol para limpiar el cristal de la pantalla de conductor.

 **Importante**

Tenga en cuenta que las superficies muy brillantes se rayan fácilmente. Limpie dichas superficies aplicando pequeños movimientos circulares con un paño de microfibra limpio y seco. Si es necesario, humedezca ligeramente el paño de microfibra con agua limpia.

18.1.1.9. Limpieza de la tapicería de cuero *

El contenido de este manual representa el estado del manual del usuario en el momento de su impresión y puede que no sea completamente válido en un futuro. Para obtener más información, consulte la primera página del aviso de descargo de responsabilidad completo.

Utilice detergentes y productos para el cuidado del automóvil recomendados por Volvo. Limpie con regularidad y trate las manchas directamente. Es importante aspirar antes de limpiar con un producto de limpieza.

La tapicería de cuero de Volvo* ha recibido un tratamiento para conservar su aspecto original.

La tapicería de cuero* es un producto natural que cambia con el tiempo y adquiere una preciosa pátina. Para conservar las características y el color, se requiere una limpieza y un tratamiento periódicos. Volvo ofrece un producto integral, Volvo Leather Care Kit/Wipes, para la limpieza y el cuidado de la tapicería de cuero. Cuando se utiliza siguiendo las instrucciones, preserva la superficie protectora del cuero.

Para obtener el mejor resultado posible, Volvo recomienda limpiar y aplicar la crema protectora entre una y cuatro veces al año (o con mayor frecuencia en caso necesario). Volvo Leather Care Kit/Wipes puede adquirirse en los concesionarios Volvo.

Limpeza de la tapicería de cuero

- 1 Aplique un agente limpiador de cuero sobre una esponja humedecida y apriete hasta formar espuma.
- 2 Use la esponja aplicando movimientos circulares sobre la mancha.
- 3 Humedezca abundantemente la mancha con la esponja y deje que esta absorba la mancha sin frotar.
- 4 Aplique una toalla suave sobre la mancha y deje que el cuero se seque bien.

Protección del tapizado de cuero

- 1 Vierta un poco de agente protector del cuero sobre un trapo y aplique a continuación este en el cuero con ligeros movimientos circulares.
 - 2 Deje secar durante unos 20 minutos.
- Protegiendo el tapizado de cuero, este resistirá mejor la radiación ultravioleta del sol.

* Opcional/accesorio.

18.1.1.10. Limpieza de la tapicería textil y la tapicería interior del techo

Al efectuar la limpieza del material textil y nobuck se recomienda utilizar productos de limpieza para tejidos. Limpie en caso necesario y trate las manchas directamente.

 **Importante**

Nunca raspe ni frote una mancha, ya que esto puede estropear el tapizado.

 **Importante**

Nunca utilice quitamanchas ni disolventes agresivos, ya que pueden dañar la tapicería.

Limpieza de la tapicería textil

1. Empiece pasando el aspirador por la tapicería.
2. Siga las instrucciones del producto de limpieza de tejidos.
3. Cuando lave el tejido, recomendamos utilizar una máquina lava-aspiradora para aspirar el líquido de lavado y el agua del enjuague posterior.

 **Importante**

Algunas prendas de vestir de color (como vaqueros o prendas de gamuza) pueden decolorar el tejido de la tapicería. Puede resultar complicado eliminar manchas difíciles como, por ejemplo, las de aceite.

 **Importante**

Limpie siempre todo el tapizado, aunque solo tenga manchas aisladas. De esa forma se evita que queden marcas circulares.

 **Nota**

No desmonte el tapizado al realizar la limpieza.

Limpieza del techo interior

1. Cepille el techo interior cuidadosamente con un cepillo suave.
2. Siga las instrucciones del producto de limpieza de tejidos.
3. Después, utilice un paño suave sin pelusas para limpiar el techo interior.

 **Importante**

La limpieza poco cuidadosa puede dañar el techo interior.

18.1.2. Limpieza exterior

18.1.2.1. Limpieza de lámparas exteriores

Las lámparas sucias ofrecen un rendimiento reducido. Límpielos con regularidad, por ejemplo, al repostar.

Lave las lámparas exteriores, como los faros y las luces traseras, con una esponja suave y limpia junto con jabón suave y agua tibia.

Es normal que, durante el lavado, se forme temporalmente condensación en el interior del vidrio. Todas las lámparas exteriores han sido diseñadas para resistir esto. La condensación suele eliminarse de la caja de lámpara mediante ventilación tras estar encendida la luz durante un tiempo.

Importante

No emplee detergentes ni productos químicos agresivos en la limpieza de las lámparas. Productos como, por ejemplo, los agentes con contenido de alcohol, pueden ocasionar fisuras en el vidrio.

Importante

No frote con una esponja o paño seco, ya que ello puede provocar descargas eléctricas que dañen los componentes de la lámpara.

18.1.2.2. Limpieza de las escobillas de limpiaparabrisas

El automóvil debe lavarse en cuanto se haya ensuciado. Cuanto más tiempo se deje la suciedad, más difícil resultará dejar el automóvil completamente limpio y se corre el riesgo de rayar la pintura. Realice esta operación en una plataforma de lavado con separador de aceite. Utilice un producto de lavado de automóviles recomendado por Volvo.

Los restos de asfalto, polvo y sal en la escobilla, así como la presencia de insectos, hielo, etc. en el parabrisas reducen la vida útil de la escobilla.

Durante la limpieza, ponga las escobillas en la posición de servicio.

Nota

Lave periódicamente las escobillas del limpiaparabrisas y el parabrisas con una solución jabonosa templada o champú para automóviles. No utilice disolventes fuertes.

18.1.2.3. Pintura del automóvil

La pintura consta de varias capas y constituye una parte importante de la protección anticorrosión del automóvil, por lo que es necesario controlarla con regularidad.

Los daños más frecuentes consisten en picaduras de gravilla, arañazos y marcas en los bordes de los guardabarros, las puertas y los parachoques. Para evitar la aparición de óxido, los daños en la pintura deben repararse inmediatamente.

18.1.2.4. Códigos de colores

La etiqueta con el código de color está colocada en el montante de la puerta derecha, entre la puerta delantera y la trasera, y se ve cuando se abre la puerta trasera derecha.

Código de color

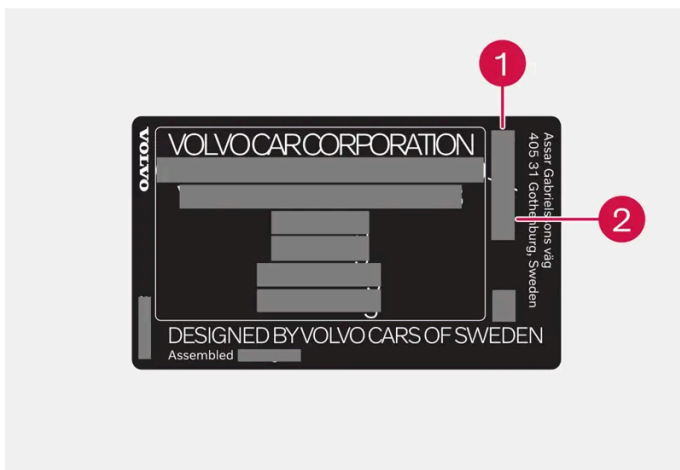

1 Código de color exterior

2 Código de color secundario

18.1.2.5. Retoques de pequeños daños en la pintura

La pintura es un componente importante de la protección contra la corrosión del vehículo, por lo que debe controlarse periódicamente. Los daños más frecuentes consisten en picaduras de gravilla, arañazos y marcas, por ejemplo, en los bordes de los guardabarros, las puertas y los parachoques.

Para evitar la aparición de óxido, los daños en la pintura deben repararse inmediatamente.

Nota

Antes de reparar la pintura deberá limpiarse y secarse la superficie. La temperatura de la superficie debe ser como mínimo de 15 °C (59 °F).

Material que puede necesitarse

- Pintura de fondo (imprimación) – para, por ejemplo, parachoques revestidos de plástico existe una imprimación de adherencia especial en aerosol.
- pintura base y pintura incolora - disponible en botes de aerosol o en forma de rotuladores/lápices de retoque ^[1].
- Cinta adhesiva.
- Tela esmeril fina.

Aplicar pintura para retoques sobre superficies dañadas

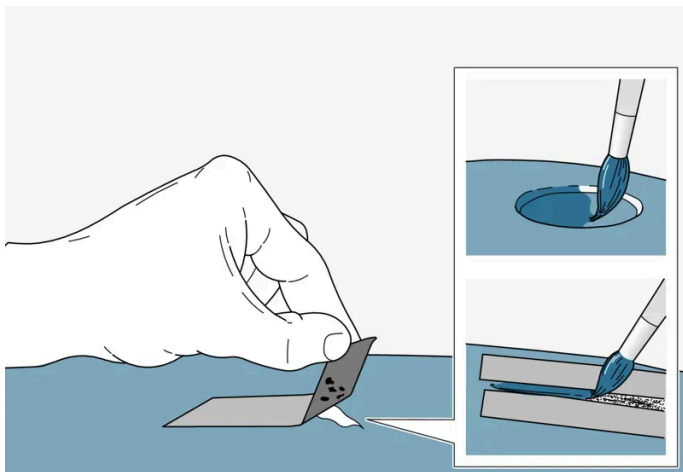

Si el daño no ha llegado al metal, puede aplicarse pintura para retoques directamente después de limpiar la superficie.

- 1** Fije un trozo de cinta de enmascarar sobre la superficie dañada. A continuación, quite la cinta adhesiva para extraer los posibles restos de pintura.

Si el daño ha alcanzado a la superficie de metal (chapa) se aconseja el uso de una imprimación. En caso de daños en la superficie de plástico se debe usar una imprimación adherente para un óptimo resultado - rocíe en el tapón del bote de aerosol y aplique una capa fina con un pincel.

- 2** Antes de pintar, puede ser necesario (por ejemplo, si hay bordes desiguales) lijar puntualmente de forma ligera con una tela esmeril muy fina. La superficie se limpia meticulosamente (se deben retirar la grasa y las sales) y debe secarse.
- 3** Remueva bien la pintura de base (imprimación) y aplíquela utilizando un pincel fino, una cerilla o similar. Finalice con una pintura base y una pintura incolora una vez secada la imprimación.

En caso de arañazos, lleve a cabo el mismo procedimiento descrito anteriormente, pero delimite la zona dañada con cinta de enmascarar para proteger la pintura que no está dañada.

En los concesionarios Volvo puede encontrar lápices y plumines de colores y pintura en aerosol para efectuar retoques de daños en la pintura.

 **Nota**

Si las picaduras de gravilla no han alcanzado la superficie de metal (chapa) y todavía hay intacta una capa de pintura, rellene con pintura de base y pintura incolora justo después de limpiar la superficie.

^[1] Siga las instrucciones del envase del rotulador/lápiz de retoque.

18.1.2.6. Limpieza del exterior

El automóvil debe lavarse en cuanto se ensucia. Ello contribuye a una mayor limpieza del vehículo, ya que la suciedad no se adhiere con tanta fuerza. Reduce asimismo el riesgo de rayaduras y facilita un aspecto impecable del automóvil. Lave el automóvil en una plataforma de lavado con separador de aceite y utilice un producto para limpieza de automóviles. Utilice detergentes y productos para el cuidado del automóvil recomendados por Volvo.

Aspectos que deben tenerse en cuenta al lavar el automóvil

- Evite lavar el vehículo bajo la luz directa del sol^[1]. Existe el riesgo de que se reseque el producto limpiador o la cera, lo que puede dotar a estos de un efecto de lijado.
- Retire los excrementos de pájaros, la savia y la resina de la pintura cuanto antes. Pueden contener sustancias que dañan y decoloran la pintura con facilidad. Utilice, por ejemplo, papel suave o una esponja humedecida con abundante agua. Recomendamos confiar la eliminación de decoloraciones de la pintura a un taller autorizado Volvo.
- Después de lavar el automóvil, puede haber restos de alquitrán del asfalto. Utilice un producto contra manchas de alquitrán recomendado por Volvo para eliminar las manchas residuales.

^[1] No es aplicable al lavado en una estación de lavado automática.

18.1.2.7. Tratamiento anticorrosión

El vehículo tiene una protección contra la corrosión.

La protección anticorrosión de la carrocería está compuesta por capas de protección de la chapa, un proceso de pintura de máxima calidad, traslapes minimizados y tratados contra la corrosión, componentes de plástico aislados, elementos antidesgaste y líquidos anticorrosivos complementarios en lugares expuestos. En el chasis, los elementos expuestos de la suspensión son de aluminio resistente a la corrosión.

Control y mantenimiento

En general, la protección contra la corrosión no necesita mantenimiento, pero mantener limpio el vehículo contribuye a reducir el riesgo de corrosión. Los productos de limpieza de gran alcalinidad o acidez deben evitarse en elementos embellecedores bri-

llantes. Las picaduras de gravilla deben arreglarse tan pronto sean detectadas.

18.1.2.8. Túnel de lavado

Es importante preparar el vehículo si va a lavarse en un túnel de autolavado. Siga atentamente las instrucciones sobre cómo gestionar el automóvil antes y durante el lavado.



Un túnel de autolavado ofrece una forma rápida y sencilla de limpiar el vehículo, pero no llega a todos los puntos del automóvil que precisan de limpieza periódica. Volvo recomienda suplementar la limpieza en el túnel de autolavado con un lavado manual.

Nota

Durante los primeros meses, evite limpiar en un túnel de autolavado un vehículo recién salido de fábrica. De este modo podrá consolidarse la pintura por completo.

Preparativos antes del lavado

En un autolavado donde el vehículo atraviesa un túnel, es importante apagar las funciones que impiden que ruede libremente.

- Asegure o retire las piezas exteriores sobresalientes, tales como luces auxiliares y antenas montadas a posteriori.
- Asegúrese de apagar la función de sensor de lluvia automático. Los limpiaparabrisas deben estar apagados durante todo el lavado para evitar posibles daños.
- Desconecte la función de freno automático con el vehículo parado mediante el botón  de la consola del túnel.
- Seleccione la vista de cámara de estacionamiento  en la pantalla central y desactive los sensores del asistente de estacionamiento y el freno automático en marcha atrás. Pueden reactivarse si se vuelve a arrancar el automóvil, debiendo en ese caso desconectarlas de nuevo.

Durante el lavado

Importante

Mantenga cerradas las ventanillas, puertas, techo panorámico* y portón trasero del automóvil durante todo el lavado.

Si el automóvil integra activación y desactivación del cierre sin llave*:

Saque la llave y guárdela abierta en la parte delantera del automóvil durante el lavado. De este modo se reduce al mínimo el riesgo de apertura accidental del portón trasero al presionar un botón, o que la llave se detecte incorrectamente fuera del vehículo.

Mantenga el cinturón de seguridad abrochado durante todo el proceso de lavado.

- 1 Lleve el vehículo hasta el túnel de autolavado y deténgase en el lugar especificado.
- 2 Seleccione la posición N.

- 3 Sitúe el automóvil en modo de encendido 0 girando a la derecha durante unos segundos la perilla de arranque de la consola del túnel.
 - > El motor se apaga y el automóvil podrá rodar libremente.
- 4 El automóvil atraviesa el túnel de autolavado.
 - > No olvide restablecer los ajustes realizados antes del lavado.

Después del lavado

Tras haber mojado los forros del freno, pise suave y brevemente el pedal del freno mientras conduce. La fricción calentará los frenos, lo que permite un secado más rápido y reduce el riesgo de corrosión.

Advertencia

Después del lavado, pruebe siempre tanto el freno de servicio como el de estacionamiento para asegurarse de su correcto funcionamiento.

* Opcional/accesorio.

18.1.2.9. Limpieza de embellecedores y elementos exteriores de plástico y goma

El automóvil debe lavarse en cuanto se haya ensuciado. Cuanto más tiempo se deje la suciedad, más difícil resultará dejar el automóvil completamente limpio y se corre el riesgo de rayar la pintura. Utilice un producto de lavado de automóviles recomendado por Volvo.

Para limpiar y cuidar artículos de plástico, goma o elementos embellecedores pintados, por ejemplo, molduras brillantes, recomendamos un producto de limpieza especial a la venta en concesionarios Volvo. Cuando utilice este producto de limpieza, siga las instrucciones con exactitud.

Evite lavar el automóvil con un detergente con un pH inferior a 3,5 o superior a 11,5, ya que puede decolorar las piezas de aluminio anodizado* (ver figura). No se recomiendan los agentes abrillantadores abrasivos (ver figura).



Piezas que deben lavarse con un detergente de un pH de entre 3,5 y 11,5.

! **Importante**

Evite encerar y pulir sobre plástico y goma.

En caso de utilizar desengrasante sobre plástico y goma, frote en caso necesario presionando sólo un poco. Emplee una esponja de lavado suave.

El pulido de los perfiles bruñidos puede desgastar o dañar el brillo de superficie.

No utilice cera que contenga abrasivos.

! **Importante**

No lave el vehículo con productos de limpieza con un valor PH inferior a 3,5 o superior a 11,5. Esto puede ocasionar decoloraciones en piezas de aluminio anodizado como las barras del techo y la zona alrededor de las ventanillas laterales.

No utilice nunca un producto para pulido de metales en piezas de aluminio anodizado, ya que esto puede provocar decoloraciones y estropear el tratamiento de la superficie.

* Opcional/accesorio.

18.1.2.10. Limpieza de las llantas

El automóvil debe lavarse en cuanto se haya ensuciado. Cuanto más tiempo se deje la suciedad, más difícil resultará dejar el automóvil completamente limpio y se corre el riesgo de rayar la pintura. Realice la limpieza en una plataforma de lavado con separador de aceite. Utilice un producto de lavado de automóviles recomendado por Volvo.

Utilice productos para la limpieza de llantas recomendados por Volvo.

El uso de detergentes de llantas fuertes puede dañar la superficie y originar manchas en las llantas de aluminio cromadas.

18.1.2.11. Lavado a mano

El automóvil debe lavarse en cuanto se ensucia. Ello contribuye a una mayor limpieza del vehículo, ya que la suciedad no se adhiere con tanta fuerza. Reduce asimismo el riesgo de rayaduras y facilita un aspecto impecable del automóvil. Lave el automóvil en una plataforma de lavado con separador de aceite y utilice un producto para limpieza de automóviles. Utilice detergentes y productos para el cuidado del automóvil recomendados por Volvo.

A tener en cuenta al lavar el automóvil a mano

- Enjuague los bajos del chasis, incluidos los huecos de rueda y los parachoques.
- Enjuague todo el automóvil hasta eliminar toda la suciedad suelta para reducir el riesgo de arañazos de lavado. No oriente la boquilla directamente hacia las cerraduras.
- Si es necesario utilice un producto desengrasante en frío para las superficies muy sucias. Fíjese que en ese caso las superficies no pueden estar expuestas al sol.
- Lave con una esponja, un champú para lavado de carrocerías y agua tibia en abundancia. Tenga cuidado de que la esponja no esté sucia. La suciedad en la esponja puede provocar que raye el automóvil al lavarlo.
- Lave las escobillas limpiaparabrisas con una solución jabonosa tibia o un champú para carrocerías.
- Seque el vehículo con una gamuza limpia y suave o un limpiacristales. Si se impide que las gotas de agua se sequen solas bajo una luz solar intensa se reduce el riesgo de formación de manchas por secado de agua, que luego tendrán que pulirse.

Advertencia

Deje siempre en manos de un taller el lavado del motor. Si el motor está caliente hay riesgo de incendio.

Importante

Los faros sucios ofrecen un rendimiento reducido. Límpielos con regularidad, por ejemplo, al repostar.

No utilice productos de limpieza corrosivos. Sólo agua y una esponja que no raye. Vea la sección aparte para información adicional.

Nota

En el alumbrado exterior como los faros y las luces traseras puede formarse temporalmente condensaciones en el interior del cristal. Esto es normal y todo el alumbrado exterior está diseñado para resistirlo. Normalmente, la condensación se ventila y desaparece cuando la bombilla ha estado encendida durante un rato.

 **Importante**

- Asegúrese de que estén cerrados el techo panorámico* y el parasol antes de lavar el automóvil.
- No use nunca un abrillantador con propiedades abrasivas sobre el techo panorámico.
- No use nunca cera sobre los perfiles de goma situados alrededor del techo panorámico.

 **Importante**

No olvide eliminar la suciedad de los orificios de drenaje de las puertas, los umbrales y el techo panorámico tras el lavado del automóvil.

* Opcional/accesorio.

18.1.2.12. Lavado a alta presión

El automóvil debe lavarse en cuanto se haya ensuciado. Cuanto más tiempo se deje la suciedad, más difícil resultará dejar el automóvil completamente limpio y se corre el riesgo de rayar la pintura. Realice esta operación en una plataforma de lavado con separador de aceite. Utilice un producto de lavado de automóviles recomendado por Volvo.

En caso de lavado a alta presión, emplee movimientos circulares y asegúrese de que la boquilla no esté a menos de 30 cm (13") de la superficie del automóvil. No rocíe directamente sobre los cierres ni tampoco por detrás de la portezuela del depósito.

 **Importante**

No enjuague con agua a más de 60 °C de temperatura sobre las lámparas exteriores, como faros y luces traseras. Vea la sección aparte para información adicional.

18.1.2.13. Pulido y encerado

Pula y encere el vehículo cuando la pintura haya perdido el brillo o desee dotarla de una protección adicional. El automóvil no necesita pulirse hasta después de un año, aunque puede encerarse antes. No abrillante ni encere el vehículo bajo la luz directa del sol. La superficie abrillantada debe presentar como máximo una temperatura de 45 °C (113 °F).

- Limpie y seque el automóvil con mucho cuidado antes de empezar a pulir o encerar. Extraiga las manchas de asfalto o alquitrán con aguarrás mineral o un producto especial. Las manchas más difíciles pueden quitarse con una pasta abrasiva especial prevista para pinturas de automóvil. Utilice productos de limpieza recomendados por Volvo.

- Aplique en primer lugar el pulimentador y encere a continuación con cera líquida o sólida. Siga detenidamente las instrucciones de los envases. Muchos productos contienen una combinación de pulimentador y cera.

 **Importante**

Nunca abrillante ni encere posibles elementos exteriores inicialmente mates del vehículo. De lo contrario se puede estropear el efecto mate y la superficie puede adquirir un brillo permanente.

 **Importante**

Evite encerar y pulir sobre plástico y goma.

En caso de utilizar desengrasante sobre plástico y goma, frote en caso necesario presionando sólo un poco. Emplee una esponja de lavado suave.

El pulido de los perfiles bruñidas puede desgastar o dañar el brillo de superficie.

No utilice cera que contenga abrasivos.

 **Importante**

Utilice productos de limpieza recomendados por Volvo. Otros tratamientos como conservación, sellado, protección, acabado brillante o similar pueden dañar la pintura. Los daños en la pintura originados por este tipo de tratamientos no están cubiertos por la garantía Volvo.

18.2. Escobilla de limpiaparabrisas y líquido de lavado

18.2.1. Limpiaparabrisas y líquido de lavado

Los limpiaparabrisas junto con el líquido de lavado tienen por objeto mejorar la visibilidad y la luminosidad de los faros.

Las boquillas de lavado se calientan* automáticamente en caso de baja temperatura para impedir la congelación del líquido de lavado.

La pantalla del conductor informa que es necesario repostar líquido de lavado cuando queda aproximadamente 1 litro (1 cuarto de galón).

* Opcional/accesorio.

18.2.2. Colocación de las escobillas de limpiaparabrisas en posición de servicio

En algunos casos es necesario colocar las escobillas de limpiaparabrisas en la posición de servicio (posición vertical), por ejemplo, cuando haya que cambiarlas.



Escobillas de limpiaparabrisas en posición de servicio.

Para poder cambiar, lavar o levantar las escobillas (por ejemplo, para quitar el hielo del parabrisas), estas deben estar en posición de servicio.

! Importante

Antes de situar las escobillas en posición de servicio, compruebe que no estén atascadas por el hielo.

Activar/desactivar modo de servicio

El modo de servicio puede activarse/desactivarse con el vehículo detenido y los limpiaparabrisas desactivados. La posición de servicio se activa/desactiva en la pantalla central:

- 1 Pulse  en la pantalla central.
- 2 Pulse luego en **Controles** y active/desactive el modo de servicio de las escobillas del limpiaparabrisas.

Las escobillas abandonan también la posición de servicio si:

- Se activa el barrido del parabrisas.
- Se activa el lavado del parabrisas.
- Se activa el sensor de lluvia.
- El vehículo inicia la marcha.

! **Importante**

Si los brazos limpiaparabrisas en posición de servicio se han separado del parabrisas, estos deben bajarse de nuevo hacia el parabrisas antes de activar el barrido, el lavado o el sensor de lluvia y antes de iniciar la marcha. Ello tiene como fin evitar las raspaduras de pintura en el capó.

18.2.3. Añadir líquido de lavado

El líquido de lavado se utiliza para la limpieza de los faros, el parabrisas y la luneta trasera. Cuando la temperatura está por debajo de cero grados, debe utilizarse líquido de lavado con anticongelante.

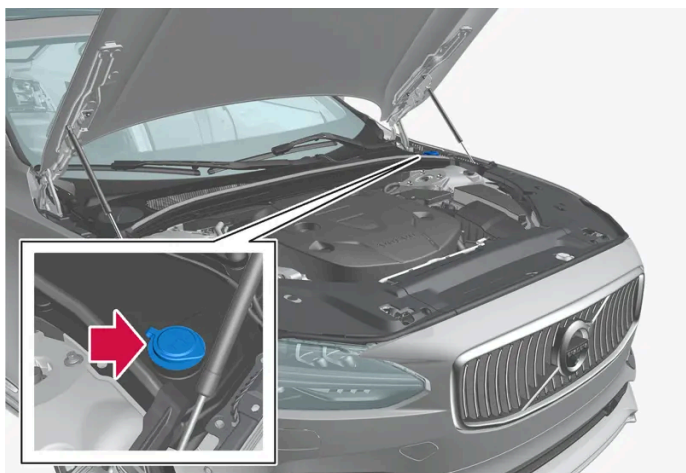

i **Nota**

Cuando quede aproximadamente 1 litro (1 cuarto de galón) de líquido de lavado en el depósito se mostrará el mensaje **Rellene líquido de lavado nivel bajo** junto con el símbolo  en la pantalla del conductor.

Si se muestra el mensaje **Rellene líquido de lavado nivel bajo** junto con el símbolo  en la pantalla del conductor, ha llegado el momento de repostar líquido de lavado.

- 1 Abra el capó con el tirador del habitáculo y luego con el tirador ubicado bajo el borde delantero del capó.
- 2 Abra la tapa del depósito del líquido de lavado.
El líquido de lavado se rellena en el recipiente con tapa azul. El recipiente se utiliza con el lavaparabrisas, el lavalunetas trasero y el lavafaros*.
- 3 Rellene hasta arriba con líquido de lavado.
- 4 Cierre la tapa del depósito de líquido de lavado y, a continuación, el capó.

Calidad especificada: Líquido de lavado recomendado por Volvo, con anticongelante en caso de clima frío y para temperaturas por debajo del punto de congelación.

! Importante

Utilice el líquido de lavado original Volvo o un producto equivalente con el pH recomendado entre 6 y 8 en la concentración adecuada (por ejemplo, 1:1 con agua neutra).

! Importante

Emplee líquido de lavado con anticongelante cuando la temperatura está por debajo de los cero grados para que no se congele en la bomba, el recipiente y las mangueras.

Volumen:

- Automóviles **con** lavafaros: 5,5 litros (5.8 cuartos de galón).
- Automóviles **sin** lavafaros: 3,5 litros (3.7 cuartos de galón).

* Opcional/accesorio.

18.2.4. Cambiar la escobilla de la luneta trasera

Las escobillas extraen el agua del parabrisas y la luneta trasera. Junto con el líquido de lavado tienen el objetivo de limpiar las lunas y garantizar la visión durante la conducción. Las escobillas del parabrisas y de la luneta trasera pueden cambiarse.

Cambiar la escobilla de la luneta trasera



Levante el brazo de la luna y tire de la parte inferior de la escobilla hacia la derecha.

1 

Agarre la parte central del brazo y levántelo de la luneta hasta la posición de bloqueo.

 **Nota**

En la mitad del ángulo de separación hay una posición de tope que puede notarse que opone resistencia. Este tope contrarresta que el brazo vuelva a descender sobre la luneta trasera. Al cambiar la escobilla limpiaparabrisas, se debe pasar el brazo más allá del bloqueo.

2 

Agarre la parte inferior de la escobilla y tire hacia la derecha hasta que la misma se suelte del brazo.

3 Fije la nueva escobilla, se oirá un "clic". Compruebe que la escobilla está bien sujeta.

4 Vuelva a bajar el brazo.

 **Importante**

Compruebe las escobillas periódicamente. El retraso en el mantenimiento recorta la vida útil de las escobillas.

18.2.5. Cambio de la escobilla del limpiaparabrisas

Las escobillas extraen el agua del parabrisas y la luneta trasera. Junto con el líquido de lavado tienen el objetivo de limpiar las lunas y garantizar la visión durante la conducción. Las escobillas del parabrisas y de la luneta trasera pueden cambiarse.

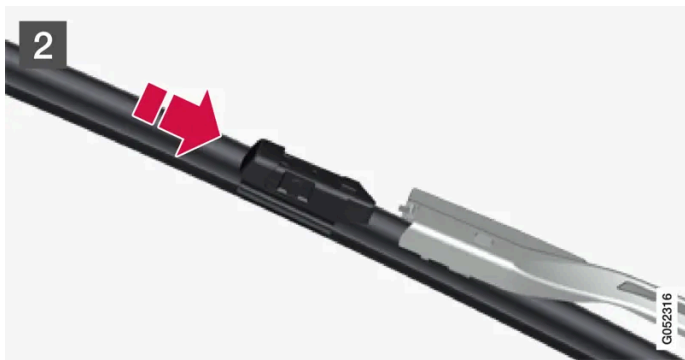
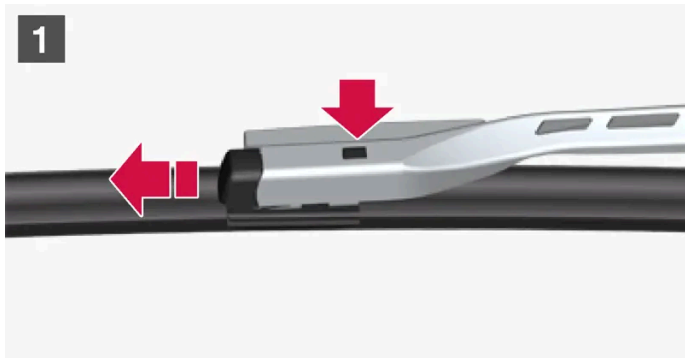

Compruebe que los limpiaparabrisas se encuentren en modo de servicio y suba los brazos de estos. El modo revisión se activa y desactiva a través de la pantalla central cuando el automóvil está detenido y no se accionan los limpiaparabrisas.

- 1 **1**
Pulse el botón situado en la fijación de la escobilla y tire en sentido recto hacia fuera paralelo al brazo.
- 2 **2**
Introduzca la escobilla nueva hasta que se oiga un "clic".
- 3 Compruebe que la escobilla está debidamente fijada.
- 4 Repliegue el brazo del limpiaparabrisas sobre el parabrisas.

! **Importante**

Si los brazos limpiaparabrisas en posición de servicio se han separado del parabrisas, estos deben bajarse de nuevo hacia el parabrisas antes de activar el barrido, el lavado o el sensor de lluvia y antes de iniciar la marcha. Ello tiene como fin evitar las raspaduras de pintura en el capó.

Las escobillas son de diferente longitud

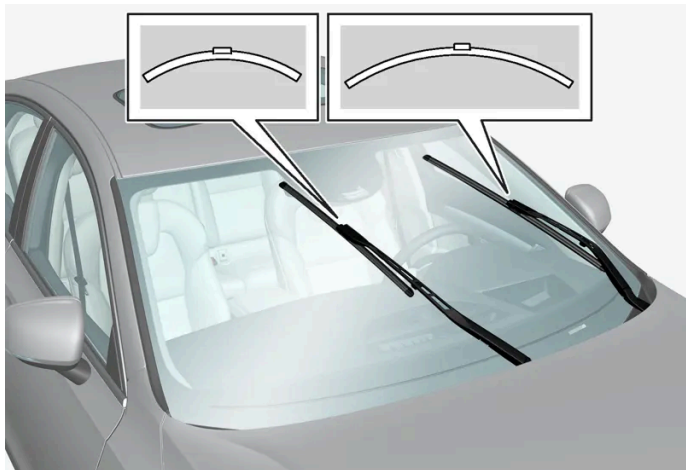

i Nota

Cuando cambie las escobillas de limpiaparabrisas, preste atención a que tengan longitudes diferentes. La escobilla del lado del conductor es más larga que la del lado del acompañante.

18.3. Cambio de lámparas

18.3.1. Cambio de bombillas

Este automóvil está equipado solo con lámparas LED^[1] y, por tanto, no incluye ninguna bombilla reemplazable. Póngase en contacto con un taller^[2] si aparecen fallos en la iluminación.

Si se produce un fallo en lámparas de tipo LED^[1], en la mayoría de los casos se cambia toda la unidad de lámpara.

i Nota

Para obtener información relativa a lámparas no mencionadas en el manual del propietario, póngase en contacto con un concesionario Volvo o con un taller autorizado Volvo.

i Nota

En el alumbrado exterior como los faros y las luces traseras puede formarse temporalmente condensaciones en el interior del cristal. Esto es normal y todo el alumbrado exterior está diseñado para resistirlo. Normalmente, la condensación se ventila y desaparece cuando la bombilla ha estado encendida durante un rato.

^[1] Diodo luminoso (Light Emitting Diode)

^[2] Recomendamos los servicios de un taller autorizado Volvo.

18.3.2. Compruebe las lámparas del remolque*

En la conexión del remolque: Compruebe el correcto funcionamiento de las lámparas del remolque antes de iniciar la marcha.

Control de las luces del remolque*

Control automático

Después del enganche eléctrico de un remolque, puede verificarse el funcionamiento de las luces del remolque mediante una activación automática de las luces. La función ayuda al conductor a comprobar que las luces del remolque funcionan debidamente antes de iniciar la marcha.



- 1 Cuando se conecta un remolque al enganche, se muestra el mensaje **Compro. luz remolque ¿Comprobación luces?** en la pantalla del conductor.
- 2 Confirme el mensaje pulsando el botón **O** del teclado derecho del volante.
 - Se inicia el control de las luces.
- 3 Salga del vehículo para comprobar el funcionamiento de las luces.
 - Todas las luces del remolque empiezan al destellar. Apague a continuación las luces de una en una.
- 4 Compruebe visualmente que todas las luces disponibles del remolque funcionan debidamente.
- 5 Al cabo de un rato, las luces del remolque vuelven a destellar.
 - El control ha finalizado.

Luz antiniebla trasera en remolque

En la conexión del remolque puede ocurrir que no se encienda la luz antiniebla trasera del automóvil. En esos casos, la función de luz antiniebla trasera se traslada únicamente al remolque. Por tanto, en la activación de la luz antiniebla trasera, compruebe en esos casos que el remolque incorpore luz antiniebla trasera para conducir el vehículo combinado de forma segura.

Símbolos y mensajes en la pantalla del conductor

Si están fundidos uno o varios intermitentes o luces de freno del remolque, la pantalla del conductor muestra un símbolo y un mensaje. El conductor debe comprobar manualmente el resto de lámparas del remolque antes de iniciar la marcha.

Símbolo	Mensaje
	Avería en intermitente derecho de remolque Avería en intermitente izquierdo de remolque
	Avería en luz de freno de remolque

Si alguna de las bombillas de los intermitentes del remolque está rota, el símbolo de los intermitentes en la pantalla del conductor parpadeará con mayor frecuencia de lo normal.

* Opcional/accesorio.

18.4. Compartimento del motor

18.4.1. Añadir líquido de lavado

El líquido de lavado se utiliza para la limpieza de los faros, el parabrisas y la luneta trasera. Cuando la temperatura está por debajo de cero grados, debe utilizarse líquido de lavado con anticongelante.

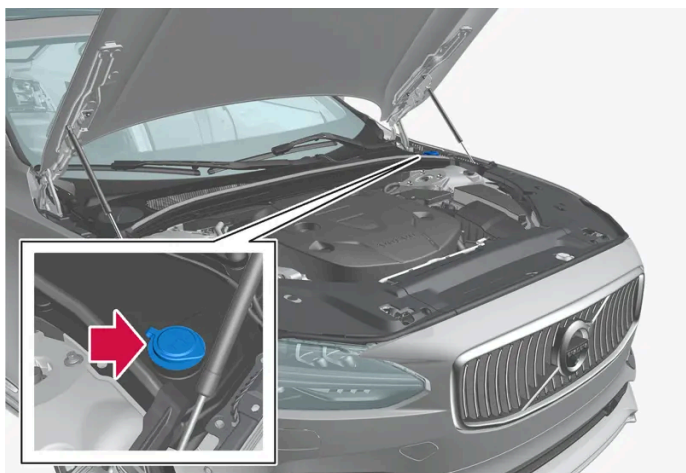

Nota

Cuando quede aproximadamente 1 litro (1 cuarto de galón) de líquido de lavado en el depósito se mostrará el mensaje **Rellene líquido de lavado nivel bajo** junto con el símbolo  en la pantalla del conductor.

Si se muestra el mensaje **Rellene líquido de lavado nivel bajo** junto con el símbolo  en la pantalla del conductor, ha llegado el momento de repostar líquido de lavado.

- 1 Abra el capó con el tirador del habitáculo y luego con el tirador ubicado bajo el borde delantero del capó.
- 2 Abra la tapa del depósito del líquido de lavado.
El líquido de lavado se rellena en el recipiente con tapa azul. El recipiente se utiliza con el lavaparabrisas, el lavalunetas trasero y el lavafaros*.
- 3 Rellene hasta arriba con líquido de lavado.
- 4 Cierre la tapa del depósito de líquido de lavado y, a continuación, el capó.

Calidad especificada: Líquido de lavado recomendado por Volvo, con anticongelante en caso de clima frío y para temperaturas por debajo del punto de congelación.

 **Importante**

Utilice el líquido de lavado original Volvo o un producto equivalente con el pH recomendado entre 6 y 8 en la concentración adecuada (por ejemplo, 1:1 con agua neutra).

 **Importante**

Emplee líquido de lavado con anticongelante cuando la temperatura está por debajo de los cero grados para que no se congele en la bomba, el recipiente y las mangueras.

Volumen:

- Automóviles **con** lavafaros: 5,5 litros (5.8 cuartos de galón).
- Automóviles **sin** lavafaros: 3,5 litros (3.7 cuartos de galón).

* Opcional/accesorio.

18.4.2. Características de líquido de freno

El líquido de frenos es el fluido del sistema hidráulico que se utiliza para transmitir presión del pedal de frenos a través de un cilindro de frenos principal que, a su vez, actúa sobre los calibradores de frenos.

Calidad especificada: Volvo Original o un líquido similar que cumpla una combinación de Dot 4, 5.1 e ISO 4925 clase 6.

 **Nota**

Se recomienda confiar el cambio o el llenado del líquido de frenos a un taller Volvo autorizado.

18.4.3. Abrir y cerrar el capó

El capó se abre con ayuda de una palanca en el habitáculo y una palanca bajo el borde delantero del capó. Es importante seguir las instrucciones de cierre y comprobar que el capó se haya cerrado por completo si ha estado abierto.

Abra el capó

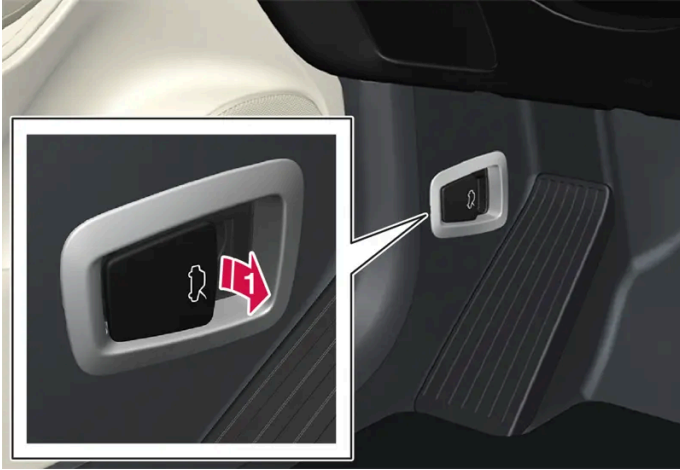

➔ Tire de la palanca situada al lado de los pedales para liberar el capó de su posición de bloqueo.



➔ Gire a la izquierda la palanca ubicada bajo el capó para soltar el fiador y levantar el capó.

Advertencias - el capó no está cerrado



La apertura del capó se indica mediante un símbolo de advertencia y un gráfico en la pantalla del conductor, así como a través de una señal acústica.

i Nota

Si el automóvil indica que el capó está abierto pese a estar completamente cerrado, abra el capó y siga las instrucciones para cerrarlo nuevamente. Busque un taller si el problema persiste. Se recomienda un taller autorizado Volvo.

Cerrar el capó

 **Advertencia**

Asegúrese de que no haya obstáculos bajo el capó en el recorrido de cierre para evitar un riesgo de aprisionamiento.

- 1 Baje el capó hasta llegar al cierre de este.
- 2 Presione el capó con ambas manos para cerrarlo por completo.
 - Debe oírse que el capó queda inmovilizado en ambos lados.
- 3 Compruebe que el capó se haya bloqueado de forma segura y que no haya huelgos.

 **Advertencia**

¡No conduzca nunca con el capó abierto.

Compruebe bien que el capó cierre por completo después abrirse.

Si el automóvil emite una advertencia o indicación de que el capó se encuentra abierto, o alguna otra cosa sugiere que no se ha cerrado del todo, deténgase de inmediato y ciérrelo correctamente.

18.4.4. Visión de conjunto del compartimento del motor

El compartimento motor contiene varias piezas que precisan de servicio.

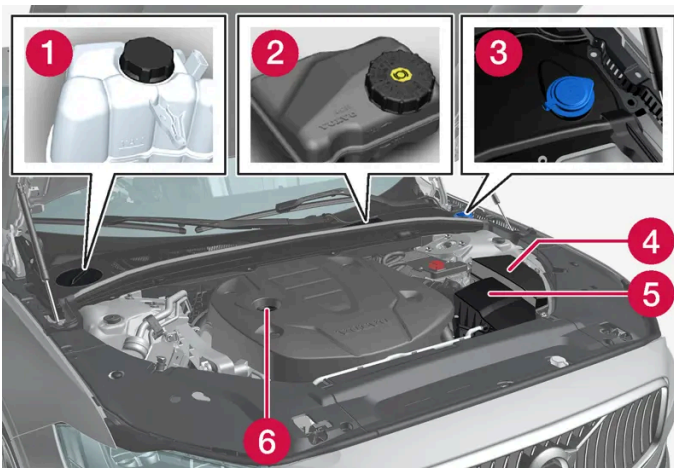

El diseño del compartimento del motor puede variar según el modelo y la variante de motor.

- 1 Depósito de expansión del sistema de refrigeración
- 2 Depósito de líquido de frenos (situado en el lado del conductor)

El contenido de este manual representa el estado del manual del usuario en el momento de su impresión y puede que no sea completamente válido en un futuro. Para obtener más información, consulte la primera página del aviso de descarga de responsabilidad completo.

- 3 Tubo de llenado de líquido de lavado
- 4 Caja de fusibles y relés
- 5 Filtro de aire
- 6 Tubo de llenado con aceite de motor

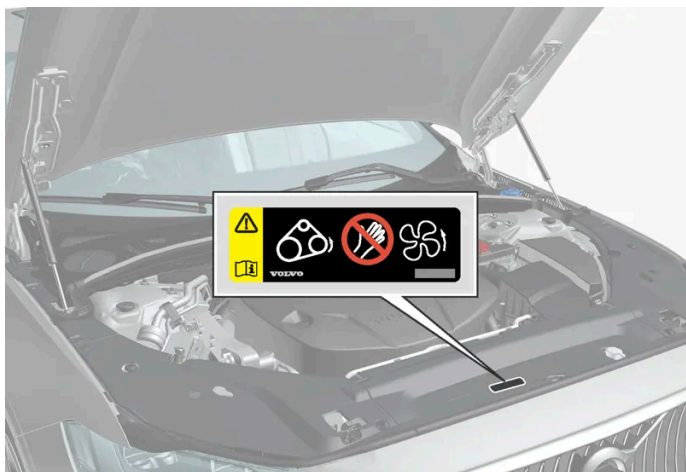

Ubicación de la etiqueta de advertencia del compartimento del motor. El diseño del compartimento del motor puede variar según el modelo y la variante de motor.

i Nota

Las placas que aparecen en el manual del propietario no son reproducciones exactas de las que están instaladas en el automóvil. Se pretende con ello ofrecer una idea aproximada de su aspecto y ubicación en el vehículo. Encontrará la información que se refiere a su automóvil concreto en la placa correspondiente instalada en el vehículo.

! Advertencia

Recuerde que el ventilador de refrigeración (situado en la parte delantera del compartimento motor, detrás del radiador) puede ponerse en marcha automáticamente o seguir funcionando hasta unos 6 minutos después de la desconexión del motor.

Confíe siempre el lavado del motor a un taller. Recomendamos los servicios de un taller autorizado Volvo. Si el motor está caliente hay riesgo de incendio.

! Advertencia

El sistema de encendido del vehículo funciona con una tensión muy alta y peligrosa. El sistema eléctrico del vehículo debe estar siempre en la posición de encendido 0 cuando se efectúan trabajos en el compartimento de motor.

No toque la bujía ni la bobina de encendido cuando el sistema eléctrico del automóvil esté en la posición de encendido II o cuando el motor esté caliente.

18.4.5. Líquido refrigerante

El contenido de este manual representa el estado del manual del usuario en el momento de su impresión y puede que no sea completamente válido en un futuro. Para obtener más información, consulte la primera página del aviso de descargo de responsabilidad completo.

El refrigerante enfría en motor de combustión a la temperatura de funcionamiento prevista. El calor sobrante puede utilizarse como calefacción del habitáculo.

Calidad especificada:

Refrigerante premezclado aprobado por Volvo.

Si se utiliza refrigerante concentrado, mézclelo con un 50 % de agua pura. El grado de pureza debe ajustarse con los requisitos de Volvo. En caso de duda, consulte con un concesionario Volvo.

Para evitar que empeore el funcionamiento del sistema de refrigeración, lo que podría ocasionar perturbaciones en el motor, se recomienda emplear solo refrigerante aprobado por Volvo.

 **Advertencia**

Evite ingerir el refrigerante. Puede dañar los riñones y otros órganos. El producto contiene, entre otras cosas, etilenglicol, inhibidor y agua.

18.4.6. Llenar con refrigerante

En el repostaje, siga las instrucciones del envase del refrigerante. No complete nunca con solo agua. El riesgo de congelación aumenta tanto si la concentración de refrigerante es demasiado pequeña como si es demasiado grande.

Si hay indicios de fugas en el sistema de refrigeración, evite arrancar el automóvil y haga que lo remolquen para no exponerse a averiar el motor. Entre los indicios de fuga se encuentran la presencia de refrigerante debajo del automóvil o de humo de evaporación del refrigerante, o bien que se necesiten más de 2 litros (aprox. 2 cuartos de galón) en el repostaje.

 **Advertencia**

El refrigerante puede estar muy caliente si se ha operado el motor. Deje que se enfríe siempre el refrigerante antes de desenroscar el tapón de llenado.

En el llenado: Desenrosque con cuidado la tapa para eliminar la eventual sobrepresión remanente.



Depósito de expansión del sistema de refrigeración, vehículo con el volante a la izquierda.

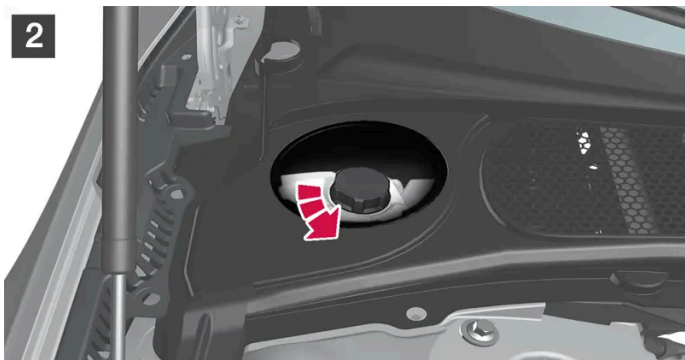
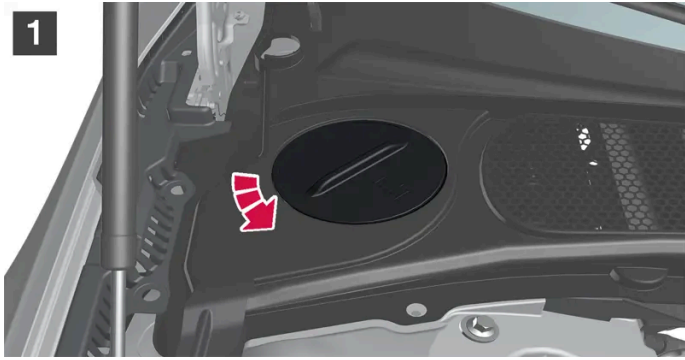

1 **1**

Desenrosque el tapón de la cubierta de plástico.

2 **2**

Desenrosque el tapón del depósito de expansión y añada refrigerante si es necesario. El nivel de refrigerante no debe sobrepasar la señal MAX amarilla que hay dentro del depósito de expansión.

Coloque las piezas en orden inverso.



Depósito de expansión del sistema de refrigeración, vehículo con el volante a la derecha.

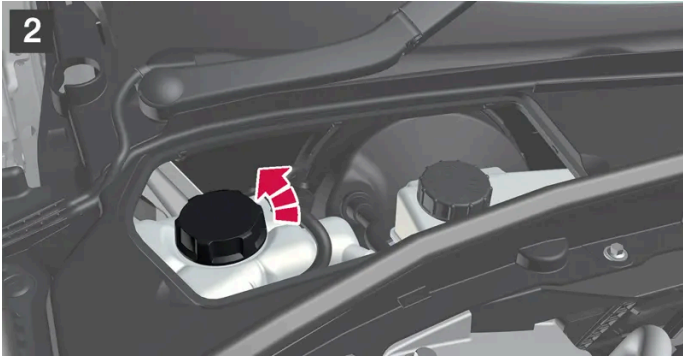

1 1
Agarre los asideros de la tapa y levante la tapa del recubrimiento de plástico.

2 2
Desenrosque el tapón del depósito de expansión y añada refrigerante si es necesario. El nivel de refrigerante no debe sobrepasar la señal MAX amarilla que hay dentro del depósito de expansión.

Coloque las piezas en orden inverso.

! Importante

- La ingesta de refrigerante es nociva para la salud, pudiendo dañar los órganos.
- Emplee siempre refrigerante de una calidad aprobada por Volvo. Si se utiliza un líquido concentrado, compruebe que la mezcla sea de un 50% de refrigerante y un 50% de agua de calidad aprobada.
- El agua dura o con un alto nivel de cloro, cloruros y otras sales o contaminantes puede provocar corrosión en el sistema de refrigeración.
- No mezcle distintos refrigerantes.
- En caso de sustituir un componente principal del sistema de refrigeración deberá reemplazarse todo el refrigerante por otro nuevo.
- El motor solo puede operarse con el sistema de refrigeración repostado al nivel correcto. Un nivel de refrigerante insuficiente puede ocasionar un recalentamiento que derive en daños en el motor.

18.4.7. Aceite de motor

Use únicamente aceite de motor de la calidad prescrita. Se trata de un requisito para poder aplicar los intervalos de servicio recomendados y la garantía.

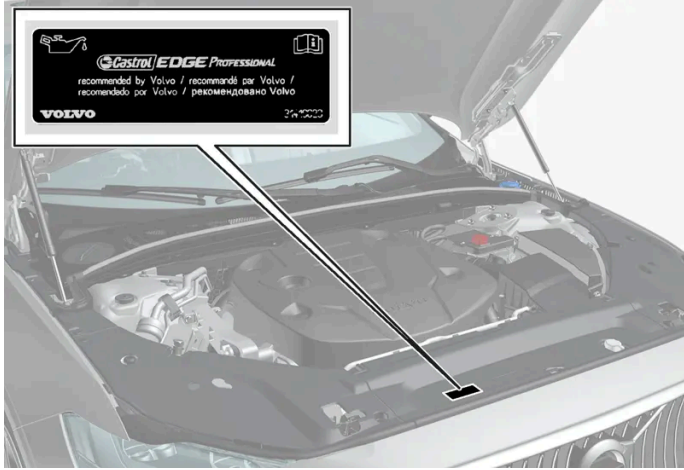

Ubicación de la etiqueta de advertencia del compartimento del motor. El diseño del compartimento del motor puede variar según el modelo y la variante de motor.

Volvo recomienda lo siguiente:



Si no se comprueba el aceite con regularidad y llega a un nivel excesivamente bajo, se corre el riesgo de que se produzcan daños graves en el motor.

i Nota

Las placas que aparecen en el manual del propietario no son reproducciones exactas de las que están instaladas en el automóvil. Se pretende con ello ofrecer una idea aproximada de su aspecto y ubicación en el vehículo. Encontrará la información que se refiere a su automóvil concreto en la placa correspondiente instalada en el vehículo.

Importante



Para cumplir los requisitos de intervalos de revisión del motor, todos los motores se llenan en fábrica con un aceite de motor sintético adaptado especialmente. El aceite se ha seleccionado con gran esmero y teniendo en cuenta la duración, la capacidad de arranque, el consumo de combustible y la carga medioambiental.

Para que se puedan aplicar los intervalos de revisión recomendados, se requiere el uso de un aceite de motor certificado. Utilice solamente la calidad de aceite especificada tanto para añadir como para cambiar aceite, de lo contrario puede alterar la vida útil, la capacidad de arranque, el consumo de combustible y la carga medioambiental del vehículo.

Si no se utiliza aceite de motor de la calidad y la viscosidad prevista, pueden dañarse componentes relacionados con el motor. Volvo no asume responsabilidad de garantía de este tipo de daños.

Volvo recomienda realizar el cambio de aceite en un taller autorizado Volvo.

Símbolos de bajo nivel de aceite

Volvo se sirve de distintos sistemas para advertir en relación con el nivel y la presión baja de aceite. La presión baja de aceite se indica con el símbolo de advertencia  en la pantalla del conductor. La advertencia o la información en relación con el nivel de aceite del automóvil pueden indicarse con el símbolo de advertencia  en la pantalla del conductor y mediante mensajes de texto. Póngase en contacto con un concesionario Volvo si desea más información.

Cambie el aceite de motor y el filtro del aceite conforme a los intervalos indicados en el Manual de servicio y garantía.

18.4.8. Comprobar y añadir aceite del motor

El nivel de aceite se detecta con un sensor de nivel de aceite electrónico.

Ver el nivel de aceite en la pantalla central

El nivel de aceite puede mostrarse en la pantalla central al poner en marcha el automóvil. Debe comprobarse con regularidad.

- 1 Pulse  en la pantalla central.
 - 2 Seleccione **Estado veh..**
- Pueden mostrarse distintos tipos de información acerca del automóvil, incluido el nivel de aceite.

Nota

El sistema no detecta cambios directamente al llenar o vaciar aceite. El automóvil debe haber recorrido aproximadamente 30 km (unas 20 millas) y haber estado detenido durante 5 minutos con el motor apagado sobre una superficie horizontal para que la indicación de nivel de aceite sea correcta.

i Nota

Si no se cumplen las condiciones adecuadas para medir el nivel de aceite (tiempo después de apagar el motor, inclinación del automóvil, temperatura exterior, etc.), se mostrará el mensaje **Ningún valor disponible** en la pantalla central. Esto **no** significa que haya un error en el sistema del automóvil.

! Importante



Si aparece este símbolo, la presión del aceite puede estar demasiado baja. Detenga el automóvil lo antes posible y remólo hasta un taller. Se recomienda un taller autorizado Volvo.

Añadir aceite de motor

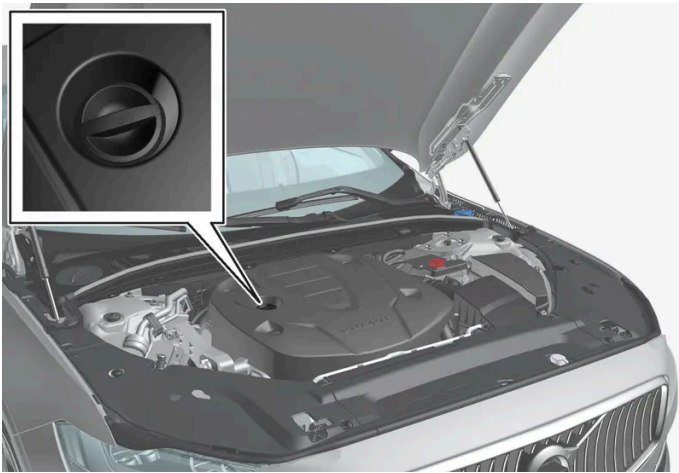

Tubo de llenado^{[1], [2]}

En algunos casos puede ser necesario repostar aceite entre los intervalos de servicio. No es necesario adoptar medidas referentes al nivel de aceite de motor hasta que aparezca un mensaje en la pantalla del conductor.

! Advertencia

Si aparece el mensaje **Nivel aceite del motor Revisión necesaria**, significa que puede haber un nivel de aceite excesivo. Visite un taller. Se recomienda un taller autorizado Volvo.

! Advertencia

Asegúrese de no derramar aceite en el compartimento del motor. El contacto del aceite con piezas calientes puede provocar un incendio.

! Importante

Si un mensaje avisa de que debe repostar aceite del motor, rellene solo la cantidad especificada. Un nivel excesivo puede provocar problemas operacionales.

[1] Los motores con sensor de nivel de aceite electrónico no tienen varilla de nivel.

[2] El diseño del compartimento del motor puede variar según el modelo y la variante de motor.

18.4.9. Características del aceite de motor

La calidad del aceite de motor y el volumen para cada opción de motor puede comprobarse en la tabla.

Volvo recomienda lo siguiente:



Motor	Código de motor ^[1]	Volumen, incluido filtro de aceite (litros, aprox.)	Calidad del aceite
B5	B420T2	6,1	Castrol Edge Professional V 0W-20 o VCC RBS0-2AE 0W-20
B6 AWD	B420T	6,1	

[1] El código de motor, el número de componente y el número de serie se pueden leer en el motor.

18.4.10. Fusibles en el compartimento del motor

Los fusibles del compartimento motor protegen, entre otras cosas, las funciones asociadas al motor y el sistema de frenos.

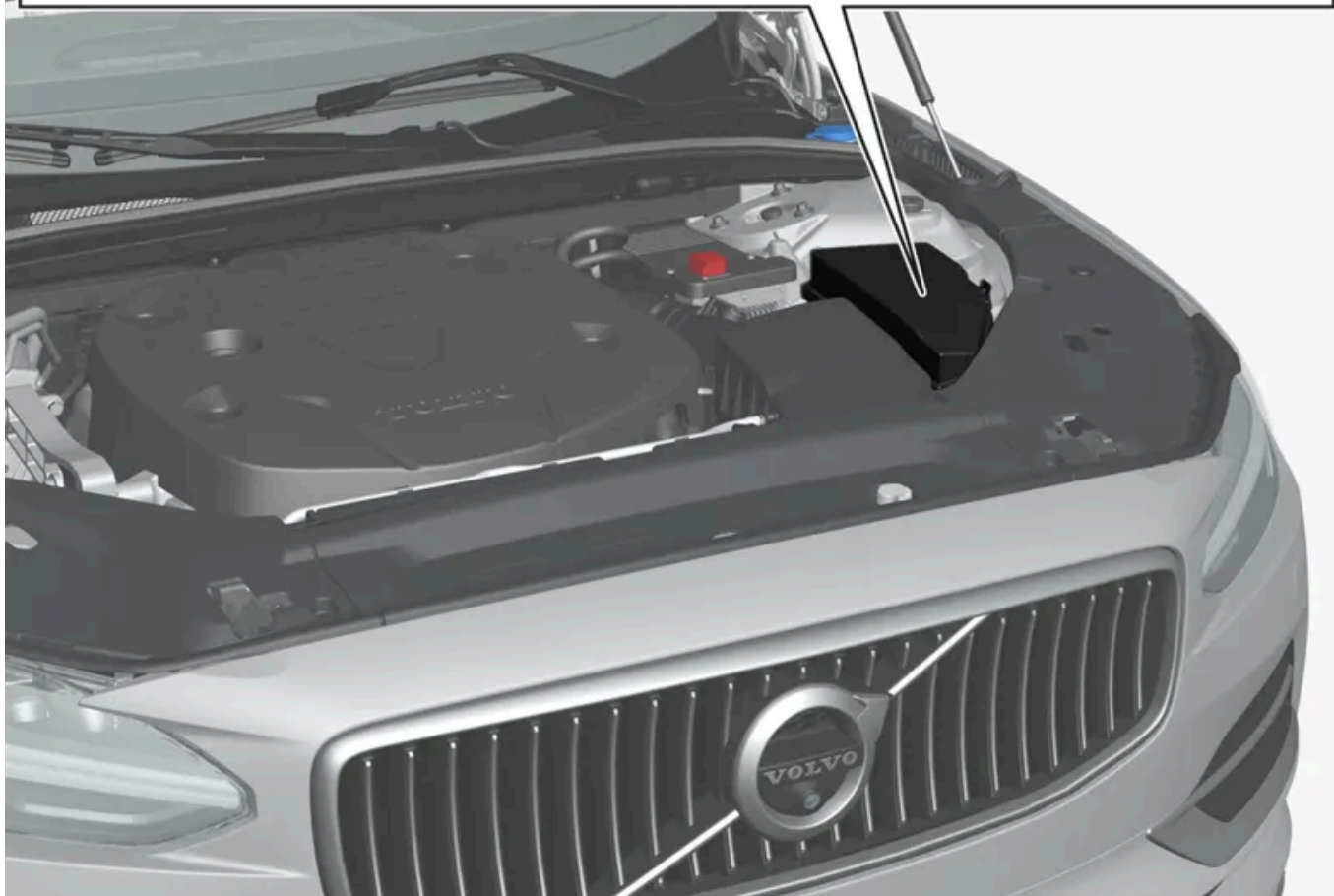
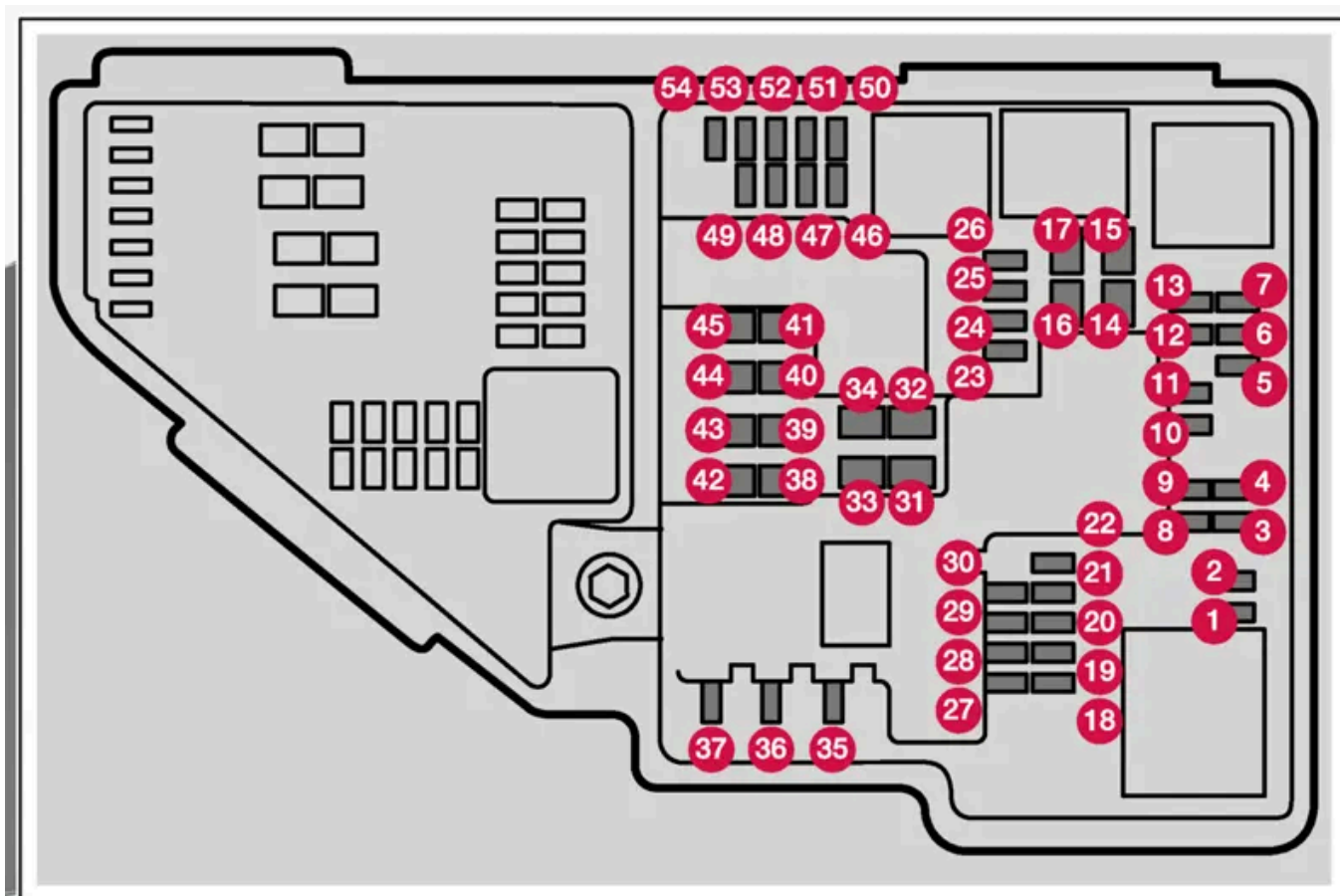

En el interior de la tapa se incluye una pinza específica que facilita la sustitución de los fusibles fundidos.

En la central eléctrica también hay espacio para una serie de fusibles de repuesto.

Posiciones

La ubicación de los fusibles se muestra en el interior de la tapa. Las funciones y componentes de la tabla de fusibles abarcan varios modelos y opciones de motor. Por tanto, un fusible especificado puede aplicarse a un menor número de componentes que los indicados en la tabla, o no incluirse en absoluto, en función del equipamiento del automóvil.

Si una posición en concreto presenta varios valores de tabla, ello se debe a las variaciones en el nivel de equipamiento. En ese caso, tenga en cuenta el valor del fusible reemplazado. En caso de duda, consulte con un taller. Recomendamos los servicios de un taller autorizado Volvo.

	Función	Ampe- rios	Tipo
1	–	–	Micro
2	–	–	Micro
3	Módulo de presión de alimentación, turbo (gasolina) Grupo de sonda lambda (gasolina)	15	Micro
4	Bujías/bobinas de encendido (gasolina)	15	Micro
5	Solenoides, bomba de aceite del motor Grupo de sonda lambda Solenoides, compresor de aire acondicionado	15	Micro
6	Sensores de nivel de aceite y temperatura Grupo de componentes del motor 1 (componentes relacionados con el funcionamiento del motor, incluyendo turbo/compresor. Contenido en función de opción de motor).	7,5	Micro
7	Unidad de mando del motor Unidad de regulador de aceleración Grupo de componentes del motor 2 (componentes relacionados con el funcionamiento del motor, incluyendo turbo/compresor. Contenido en función de opción de motor).	20	Micro
8	Unidad de mando del motor	5	Micro
9	–	–	–
10	Grupo de componentes del motor 3 (componentes relacionados con el funcionamiento del motor, incluyendo turbo/compresor y regulación de refrigeración/temperatura del grupo motopropulsor. Contenido en función de opción de motor).	10	Micro
11	Unidad de mando de regulador de deflector Unidad de mando de regulador de radiador Válvula de conmutación, refrigerante	5	Micro
12	Bomba de refrigerante	15	Micro
13	Unidad de mando del motor	20	Micro
14	–	–	MCa- se ^[1]
15	–	–	MCa- se ^[1]
16	Bomba de aceite (gasolina) Unidad de mando de la transmisión (gasolina)	30	MCa- se ^[1]
17	–	–	MCa- se ^[1]
18	Unidad de cuenta	5	Micro
19	–	–	Micro
20	–	–	Micro

Función		Ampe- rios	Tipo
21	–	–	Micro
22	–	–	Micro
23	Puerto USB, consola del túnel, parte trasera	7,5	Micro
24	Toma de 12 V, consola del túnel, parte delantera	15	Micro
25	–	–	Micro
26	Toma eléctrica de 12 V en el maletero o el compartimento de carga*	15	Micro
27	–	–	Micro
28	Faros, izquierda	15	Micro
29	Faros, derecha	15	Micro
30	–	–	Micro
31	Parabrisas con calefacción eléctrica*, izquierda	Shunt	MCa- se ^[1]
32	Parabrisas con calefacción eléctrica*, izquierda	40	MCa- se ^[1]
33	Lavafaros*	25	MCa- se ^[1]
34	Bomba de líquido de lavado, parte delantera	25	MCa- se ^[1]
35	Selector de marchas eléctrico	15	Micro
36	Bocina	20	Micro
37	Sirena de alarma*	5	Micro
38	Unidad de mando del sistema de frenos (válvulas, freno de estacionamiento)	30	MCa- se ^[1]
39	Limpiaparabrisas	30	MCa- se ^[1]
40	Bomba de líquido de lavado, parte trasera	25	MCa- se ^[1]
41	Parabrisas con calefacción eléctrica*, derecha	40	MCa- se ^[1]
42	Calefactor de estacionamiento*	20	MCa- se ^[1]
43	Central electronic module CEM	30	MCa- se ^[1]
44	–	–	MCa- se ^[1]
45	Parabrisas con calefacción eléctrica*, derecha	Shunt	MCa- se ^[1]
46	Recibe alimentación cuando está activado el contacto: Unidad de mando del motor, Componentes de la transmisión, Servodirección eléctrica, Unidad de mando electrónica central, Unidad de mando del sistema de frenos	5	Micro
47	Radar, parte delantera	5	Micro
48	Faros, derecha	15	Micro
49	–	–	Micro
50	Unidad de mando de la transmisión	10	Micro
51	–	–	Micro
52	Módulo anticollisión (SRS)	5	Micro

El contenido de este manual representa el estado del manual del usuario en el momento de su impresión y puede que no sea completamente válido en un futuro. Para obtener más información, consulte la primera página del aviso de descargo de responsabilidad completo.

Función		Ampe- rios	Tipo
53	Faros, izquierda	15	Micro
54	Transductor del pedal de acelerador	5	Micro

[1] Este tipo de fusible debe cambiarse en un taller. Recomendamos los servicios de un taller autorizado Volvo.

* Opcional/accesorio.

18.5. Herramientas y accesorios

18.5.1. Gato *

El gato puede utilizarse para levantar el automóvil, por ejemplo, para cambiar una rueda.



! Importante

Si el automóvil se suministra con un gato*, este ha sido diseñado solo para su uso en los cambios puntuales de rueda y durante un breve lapso, por ejemplo, en caso de pinchazo. Para elevar el automóvil, sólo está permitido utilizar el gato que pertenece al modelo específico. Si es necesario elevar el automóvil de forma más frecuente o durante más tiempo que para cambiar una rueda, se recomienda el uso de un gato de taller. Siga en ese caso las instrucciones referentes al equipo utilizado.

Si no se utiliza, el gato ha de guardarse en su espacio bajo el piso del compartimento de carga. Reduzca el tamaño del gato con la manivela para que quepa.

El gato debe adaptarse a la posición correcta para tener sitio.

i Nota

En vehículos con control de nivel*: Si el vehículo está equipado con suspensión neumática, esta debe desconectarse antes de elevarlo.

* Opcional/accesorio.

18.5.2. Kit de reparación de neumáticos

El kit de reparación provisional de neumáticos (TMK^[1]) se utiliza para reparar un pinchazo y para controlar y ajustar la presión de aire del neumático.

Los vehículos equipados con rueda de repuesto* no incluyen kit de reparación de neumáticos.

El kit de reparación de neumáticos consta de un compresor y una botella con líquido sellador. La reparación del neumático solo es provisional.

i Nota

El líquido sellador es eficaz para pinchazos en la banda de rodadura, pero tiene una capacidad limitada para taponar los pinchazos en la parte lateral del neumático. No utilice el kit de reparación provisional de neumáticos en neumáticos que presenten grandes cortes, grietas o daños similares.

i Nota

El compresor está diseñado para el sellado provisional de neumáticos y está homologado por Volvo.

Emplazamiento

El kit de reparación provisional de neumáticos se guarda en el taco de gomaespuma situado debajo del suelo del maletero.



Fecha de caducidad del líquido sellador

La botella de sellador deberá sustituirse en caso de sobrepasarse su fecha de caducidad (véase la etiqueta de la botella). Trate la botella vieja como residuo peligroso para el medio ambiente.

[1] Temporary Mobility Kit

* Opcional/accesorio.

18.5.3. Botiquín de primeros auxilios *

El botiquín contiene el equipo de primeros auxilios.

Guarde el botiquín en el compartimento de carga, sujeto tras la cinta elástica, si el automóvil está provisto de dicha cinta.

* Opcional/accesorio.

18.5.4. Triángulo de peligro

Utilice el triángulo de peligro para avisar a otros usuarios de la vía pública si el automóvil se quedara parado en el tráfico.

Active también las luces de emergencia.

Compartimento

El triángulo de peligro está guardado debajo del panel en la parte interior del portón trasero.

Desplegar el triángulo de peligro

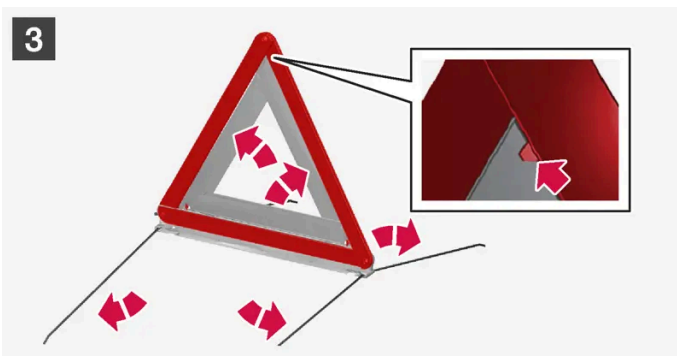
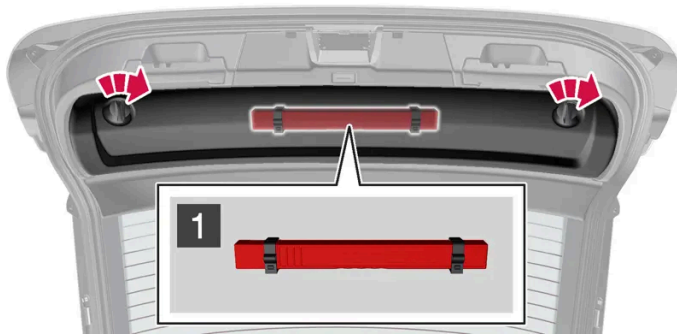

- 1** **1**
Suelte el panel en la parte interior del portón trasero, girando los dos mandos un cuarto de vuelta y desenganchando el panel. Aparte el panel.
Abra el cierre y saque la funda.
- 2** **2**
Saque el triángulo de peligro de la funda, despléguelo y junte los extremos.
- 3** **3**
Despliegue las patas de apoyo del triángulo de emergencia.

Siga las normas relativas al uso del triángulo de peligro. Coloque el triángulo en un lugar apropiado teniendo en cuenta las condiciones del tráfico.

Compruebe que el triángulo de advertencia con la funda está bien sujeto en su sitio después de utilizarlo y cuando la tapa está completamente cerrada.

18.5.5. Kit de herramientas

En el maletero del vehículo hay herramientas que son útiles, por ejemplo, para remolcar o cambiar de ruedas.

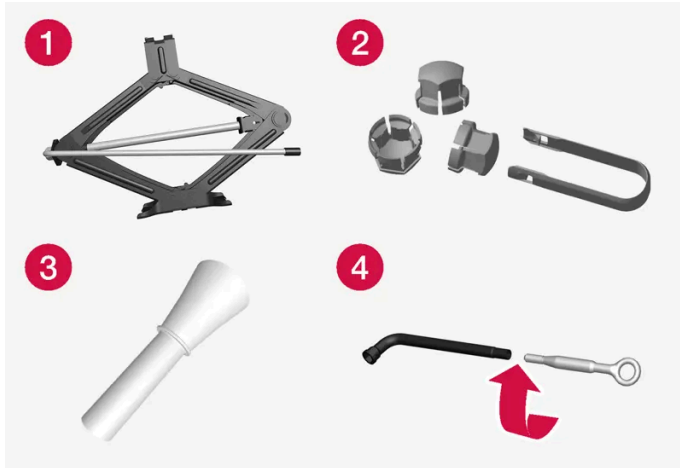

Ejemplos de herramientas que pueden haber en el automóvil.

- 1 Gato*
- 2 Herramienta para la retirada de los capuchones de plástico de los tornillos de rueda
- 3 Embudo para el llenado de líquidos
- 4 Llave para tornillos de rueda* y anilla de remolque

Si el automóvil está provisto de rueda de repuesto*, contará con gato y llave para tornillos de rueda en lugar de kit de reparación de neumáticos.

* Opcional/accesorio.

18.6. Fusibles

18.6.1. Cajas de fusibles y relés

Para impedir que el sistema eléctrico del automóvil resulte dañado por cortocircuitos o sobrecargas, las funciones y componentes están protegidos por una serie de fusibles. Los fusibles se localizan en las diversas centrales eléctricas del automóvil.

 **Advertencia**

No sustituya nunca un fusible con un objeto extraño u otro fusible de amperaje superior. Ello puede dañar el sistema eléctrico y provocar un incendio.

Póngase en contacto con un taller autorizado Volvo para la sustitución de fusibles no descritos en el manual del propietario.

Cuando un componente o una función dejan de funcionar, puede deberse a que el fusible del componente se ha sobrecargado y debe sustituirse. Si el mismo fusible se sobrecarga varias veces, es señal de que el componente presenta alguna avería. Volvo recomienda contactar con un taller autorizado Volvo para control.

Ubicación de las cajas de fusibles y relés



La imagen es esquemática. La apariencia puede variar según el modelo de automóvil.

Ubicación de las cajas de fusibles y relés en automóviles con volante a la izquierda – si el automóvil lleva el volante a la derecha, la caja de fusibles y relés está situada debajo de la guantera.

- 1** Compartimento del motor
- 2** Debajo de la guantera
- 3** Maletero o compartimento de carga

18.6.2. Cambiar fusibles

Si un fusible se sobrecarga, deberá sustituirse a fin de restablecer la funcionalidad del componente eléctrico que protege.

- 1 Busque el fusible correcto en las listas de fusibles de las distintas centrales eléctricas.
- 2 Saque el fusible y examínelo desde un lado para comprobar si el hilo curvado se ha quemado.
- 3 De ser así, cambie el fusible por otro del mismo color y amperaje.

 **Nota**

Algunas cajas de fusibles pueden incluir unos alicates especiales para facilitar la sujeción del fusible.

 **Advertencia**

No sustituya nunca un fusible con un objeto extraño u otro fusible de amperaje superior. Ello puede dañar el sistema eléctrico y provocar un incendio.

Póngase en contacto con un taller autorizado Volvo para la sustitución de fusibles no descritos en el manual del propietario.

 **Advertencia**

Póngase en contacto con un taller autorizado Volvo para la sustitución de fusibles no descritos en el manual del propietario.

18.6.3. Fusibles debajo de la guantera

Los fusibles de la central eléctrica situada bajo la guantera protegen, entre otros, la tomas eléctricas, las pantallas y los módulos de puerta.

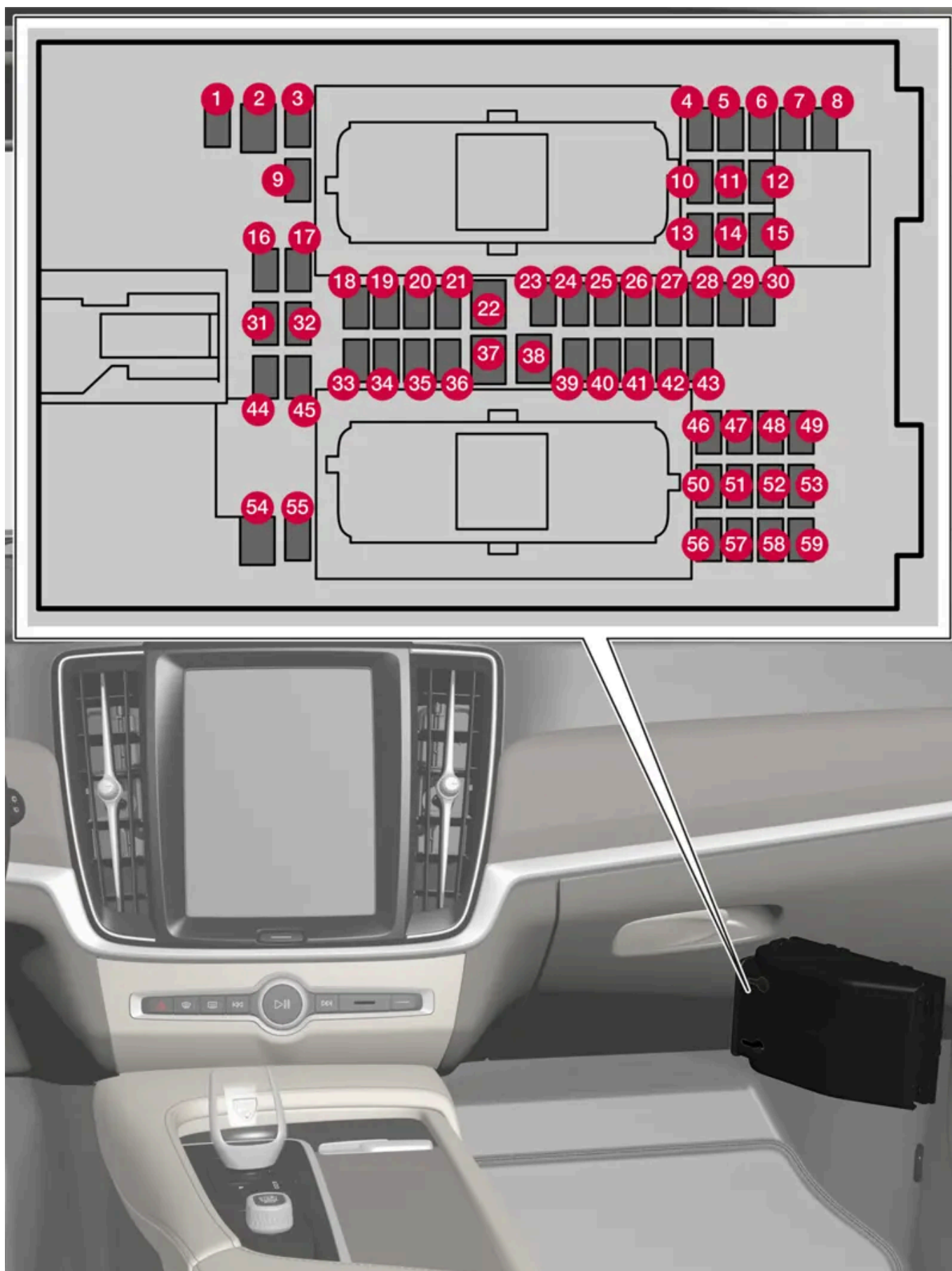

La central está situada detrás de la alfombrilla de piso/panel lateral.

En la **central eléctrica del compartimento motor** hay espacio para una serie de fusibles de repuesto.

Posiciones

La ubicación de los fusibles se muestra en el interior de la tapa. Las funciones y componentes de la tabla de fusibles abarcan varios modelos y opciones de motor. Por tanto, un fusible especificado puede aplicarse a un menor número de componentes que los indicados en la tabla, o no incluirse en absoluto, en función del equipamiento del automóvil.

Si una posición en concreto presenta varios valores de tabla, ello se debe a las variaciones en el nivel de equipamiento. En ese caso, tenga en cuenta el valor del fusible reemplazado. En caso de duda, consulte con un taller. Recomendamos los servicios de un taller autorizado Volvo.

	Función	Amperios	Tipo
1	Unidad de mando, batería de 48 V	10	Micro
2	–	–	MCase ^[1]
3	–	–	Micro
4	Sensor de movimiento	5	Micro
5	–	–	Micro
6	Pantalla del conductor	5	Micro
7	Teclado, consola central	5	Micro
8	Sensor solar Transpondedor para peajes	5	Micro
9	–	–	Micro
10	Sistema Infotainment	15	Micro
11	Módulo del volante	5	Micro
12	Módulo de mando, perilla de arranque y freno de estacionamiento	5	Micro
13	Calefacción eléctrica de volante*	15	Micro
14	Sensor de partículas de aire (APMS)	5	Micro
15	–	–	Micro
16	–	–	Micro
17	Unidad de mando de iluminación trasera	15	Micro
18	Unidad de mando de climatizador	10	Micro
19	Bloqueo volante	7,5	Micro
20	Puerto de diagnóstico OBD-II	10	Micro
21	Pantalla central	5	Micro
22	Módulo de ventilador, climatizador, parte delantera	40	MCase ^[1]
23	Concentrador USB	5	Micro
24	Iluminación de mandos Iluminación del habitáculo Dispositivo antideslumbramiento, retrovisor interior* Sensores de lluvia y luz* Asientos delanteros de accionamiento eléctrico* Paneles de mandos, puertas traseras Módulo de ventilador, climatizador Ionizador Teclado, consola del túnel junto a espacio para piernas, asiento trasero*	7,5	Micro
25	Cámara, parte delantera*	5	Micro

El contenido de este manual representa el estado del manual del usuario en el momento de su impresión y puede que no sea completamente válido en un futuro. Para obtener más información, consulte la primera página del aviso de descarga de responsabilidad completo.

	Función	Amperios	Tipo
26	Consola del techo*	20	Micro
27	Pantalla de visualización frontal*	5	Micro
28	Iluminación del habitáculo	5	Micro
29	Placa de carga inalámbrica*	5	Micro
30	Pantalla, consola del techo Unidad de mando de cámara gran angular	5	Micro
31	–	–	Micro
32	–	–	Micro
33	–	–	Micro
34	Caja de fusibles, maletero/compartimento de carga	10	Micro
35	Unidad de mando de vehículo conectado a internet Unidad de mando de servicios Volvo	5	Micro
36	–	–	Micro
37	Unidad de mando de audio (amplificador)	40	MCase ^[1]
38	–	–	MCase ^[1]
39	Módulo de antena (TCAM)	5	Micro
40	Unidad de mando de confort de asiento, parte delantera*	5	Micro
41	Dispositivo antiarranque por alcoholemia* –	5 –	Micro
42	Limpiacristales trasero	15	Micro
43	Unidad de mando de bomba de combustible	15	Micro
44	Convertidor, 48 V Módulo de arranque del motor	5	Micro
45	Unidad de mando, funciones de apoyo al conductor (seguridad activa)	5	Micro
46	Calefacción de asiento delantero lado de conductor	15	Micro
47	Calefacción de asiento delantero lado de acompañante	15	Micro
48	Bomba de refrigerante	7,5	Micro
49	Purificador del aire	5	Micro
50	Asiento eléctrico del conductor*	20	Micro
51	Módulo de amortiguación activa*	20	Micro
52	Apertura de maletero/portón trasero con movimiento del pie*	5	Micro
53	Sistema Infotainment	10	Micro
54	–	–	MCase ^[1]
55	–	–	Micro
56	Asiento delantero del acompañante accionado eléctricamente*	20	Micro
57	–	–	Micro
58	–	–	Micro
59	–	–	Micro

^[1] Este tipo de fusible debe cambiarse en un taller. Recomendamos los servicios de un taller autorizado Volvo.

* Opcional/accesorio.

18.6.4. Fusibles en el compartimento de carga

Los fusibles en el compartimento de carga protegen, entre otras cosas, los asientos regulados eléctricamente*, los airbags y los pretensores.

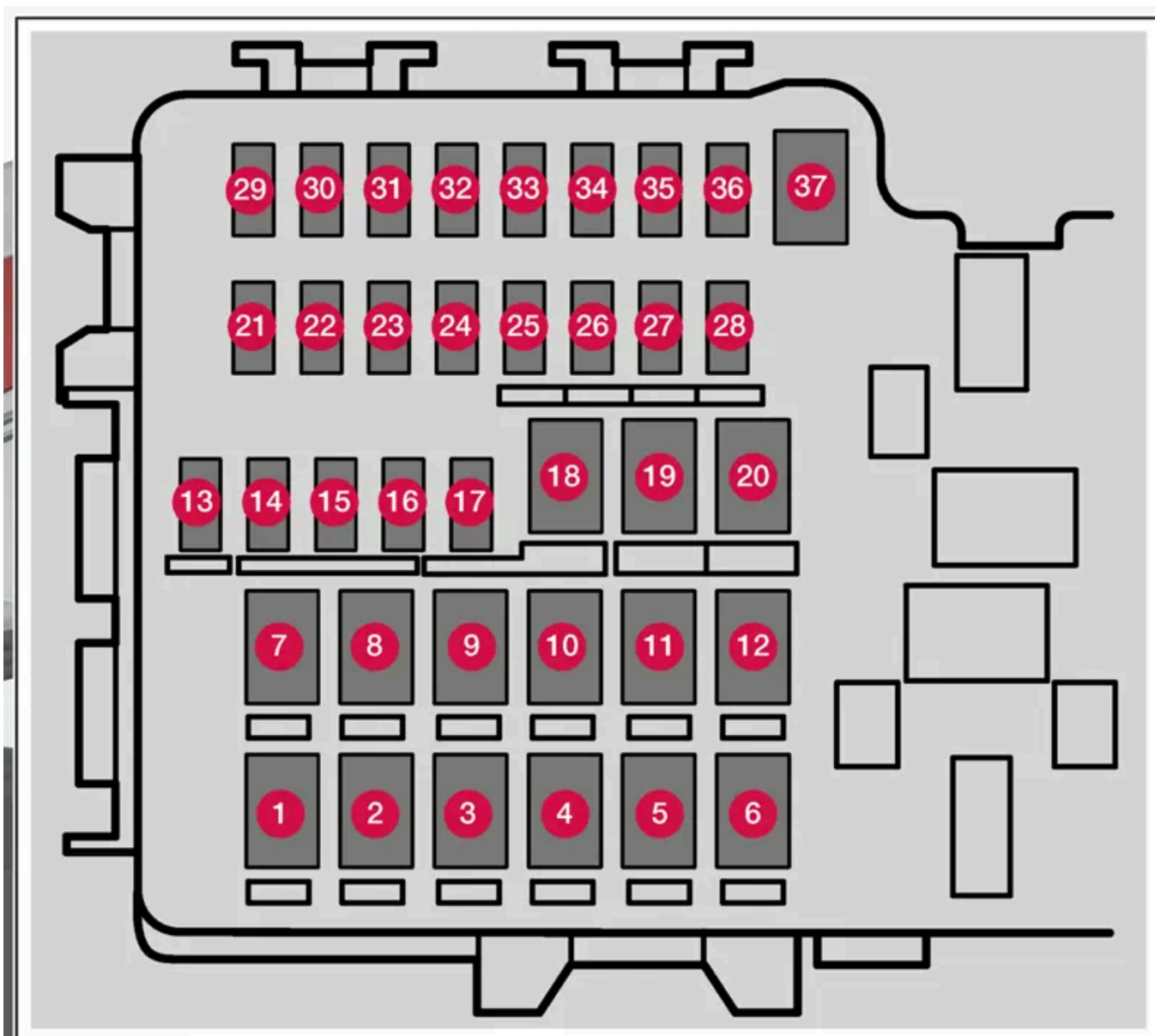

La central está situada detrás del panel, en el lado derecho.

En el interior de la tapa se incluye una pinza específica que facilita la sustitución de los fusibles fundidos.

En la **central eléctrica del compartimento motor** también hay espacio para una serie de fusibles de repuesto.

Posiciones

La ubicación de los fusibles se muestra en el interior de la tapa. Las funciones y componentes de la tabla de fusibles abarcan varios modelos y opciones de motor. Por tanto, un fusible especificado puede aplicarse a un menor número de componentes que los indicados en la tabla, o no incluirse en absoluto, en función del equipamiento del automóvil.

Si una posición en concreto presenta varios valores de tabla, ello se debe a las variaciones en el nivel de equipamiento. En ese caso, tenga en cuenta el valor del fusible reemplazado. En caso de duda, consulte con un taller. Recomendamos los servicios de un taller autorizado Volvo.

	Función	Amperios	Tipo
1	Luneta trasera térmica	30	MCasé ^[1]
2	Unidad de mando central	40	MCasé ^[1]
3	Compresor, suspensión neumática*	40	MCasé ^[1]
4	–	–	MCasé ^[1]
5	–	–	MCasé ^[1]
6	–	–	MCasé ^[1]
7	Módulo de puerta, parte trasera derecha	20	MCasé ^[1]
8	–	–	MCasé ^[1]
9	Portón trasero eléctrico*	25	MCasé ^[1]
10	Módulo de puerta, parte trasera derecha	20	MCasé ^[1]
11	Unidad de mando del enganche para remolque*	40	MCasé ^[1]
12	Tensor de cinturón, derecha	40	MCasé ^[1]
13	Bobinas de relé internas	5	Micro
14	–	–	Micro
15	Módulo de puerta, parte trasera izquierda	20	Micro
16	–	–	Micro
17	–	–	Micro
18	Unidad de mando del enganche para remolque*	25	MCasé ^[1]
	Módulo de accesorios	40	
19	Módulo de puerta, parte delantera izquierda	20	MCasé ^[1]
20	Tensor de cinturón, izquierda	40	MCasé ^[1]
21	–	–	Micro
22	Iluminación trasera (reserva)	10	Micro
23	–	–	Micro
24	–	–	Micro
25	Alimentación cuando está activado el contacto	10	Micro
26	–	–	Micro
27	–	–	Micro
28	Calefacción de asiento, parte trasera izquierda*	15	Micro

El contenido de este manual representa el estado del manual del usuario en el momento de su impresión y puede que no sea completamente válido en un futuro. Para obtener más información, consulte la primera página del aviso de descarga de responsabilidad completo.

	Función	Amperios	Tipo
29	Actuador, sistema de escape	5	Micro
30	Blind Spot Information (BLIS)*	5	Micro
31	–	–	Micro
32	–	–	Micro
33	–	–	Micro
34	–	–	Micro
35	Unidad de mando All Wheel Drive (AWD)*	15	Micro
36	Calefacción de asiento, parte trasera derecha*	15	Micro
37	–	–	MCase ^[1]

* Opcional/accesorio.

^[1] Este tipo de fusible debe cambiarse en un taller. Recomendamos los servicios de un taller autorizado Volvo.

18.6.5. Fusibles en el compartimento del motor

Los fusibles del compartimento motor protegen, entre otras cosas, las funciones asociadas al motor y el sistema de frenos.

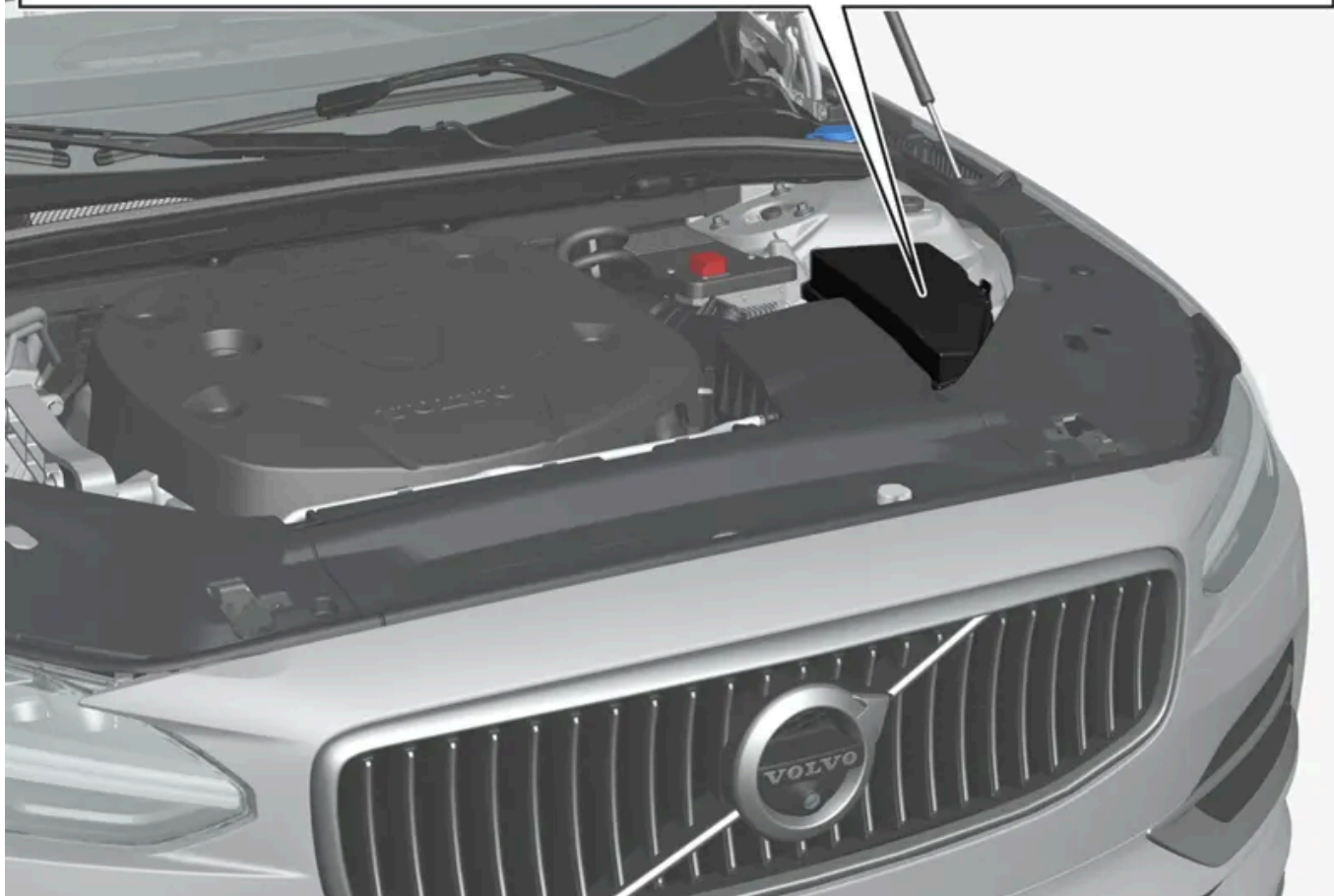
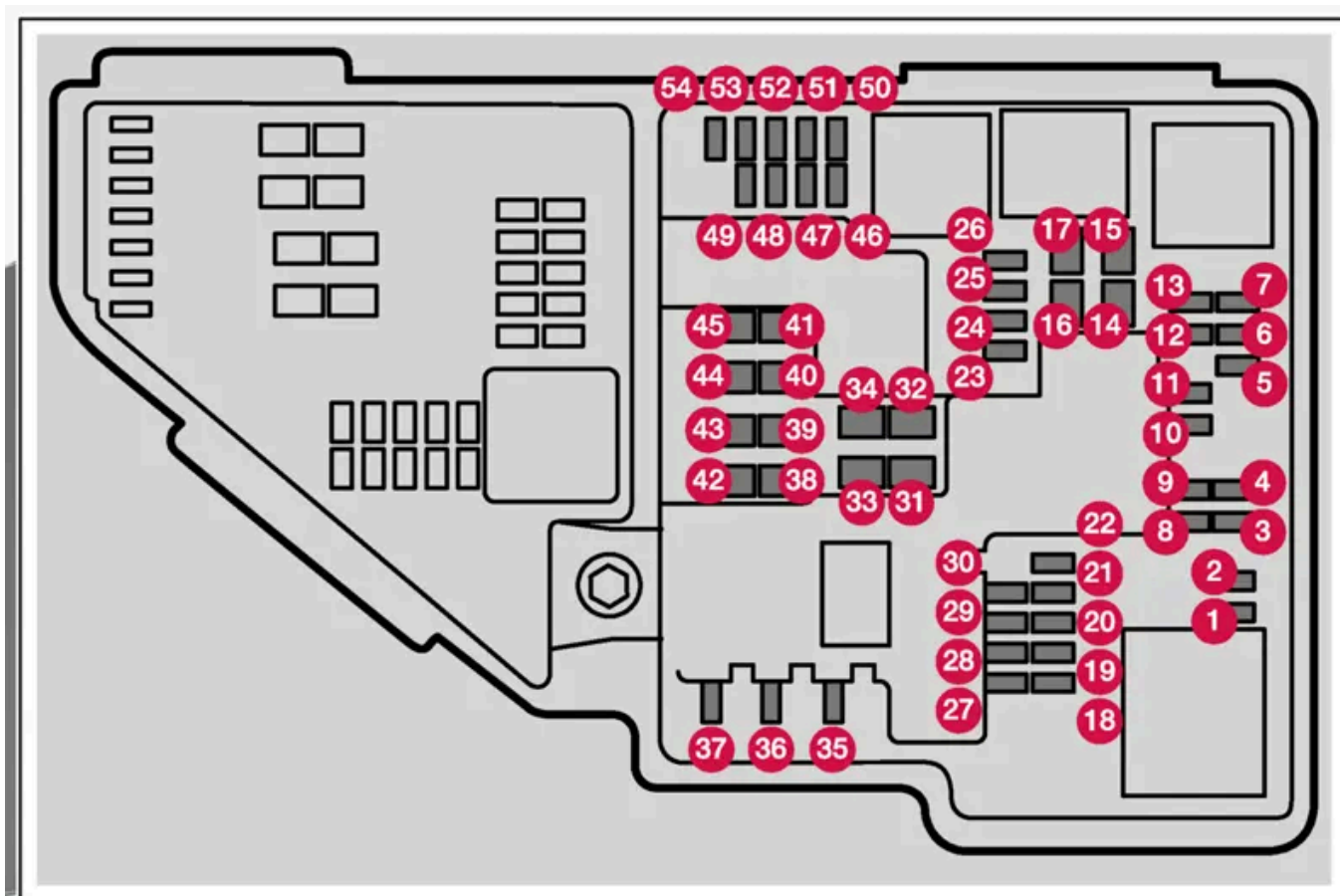

En el interior de la tapa se incluye una pinza específica que facilita la sustitución de los fusibles fundidos.

En la central eléctrica también hay espacio para una serie de fusibles de repuesto.

Posiciones

La ubicación de los fusibles se muestra en el interior de la tapa. Las funciones y componentes de la tabla de fusibles abarcan varios modelos y opciones de motor. Por tanto, un fusible especificado puede aplicarse a un menor número de componentes que los indicados en la tabla, o no incluirse en absoluto, en función del equipamiento del automóvil.

Si una posición en concreto presenta varios valores de tabla, ello se debe a las variaciones en el nivel de equipamiento. En ese caso, tenga en cuenta el valor del fusible reemplazado. En caso de duda, consulte con un taller. Recomendamos los servicios de un taller autorizado Volvo.

	Función	Ampe- rios	Tipo
1	–	–	Micro
2	–	–	Micro
3	Módulo de presión de alimentación, turbo (gasolina) Grupo de sonda lambda (gasolina)	15	Micro
4	Bujías/bobinas de encendido (gasolina)	15	Micro
5	Solenoides, bomba de aceite del motor Grupo de sonda lambda Solenoides, compresor de aire acondicionado	15	Micro
6	Sensores de nivel de aceite y temperatura Grupo de componentes del motor 1 (componentes relacionados con el funcionamiento del motor, incluyendo turbo/compresor. Contenido en función de opción de motor).	7,5	Micro
7	Unidad de mando del motor Unidad de regulador de aceleración Grupo de componentes del motor 2 (componentes relacionados con el funcionamiento del motor, incluyendo turbo/compresor. Contenido en función de opción de motor).	20	Micro
8	Unidad de mando del motor	5	Micro
9	–	–	–
10	Grupo de componentes del motor 3 (componentes relacionados con el funcionamiento del motor, incluyendo turbo/compresor y regulación de refrigeración/temperatura del grupo motopropulsor. Contenido en función de opción de motor).	10	Micro
11	Unidad de mando de regulador de deflector Unidad de mando de regulador de radiador Válvula de conmutación, refrigerante	5	Micro
12	Bomba de refrigerante	15	Micro
13	Unidad de mando del motor	20	Micro
14	–	–	MCa- se ^[1]
15	–	–	MCa- se ^[1]
16	Bomba de aceite (gasolina) Unidad de mando de la transmisión (gasolina)	30	MCa- se ^[1]
17	–	–	MCa- se ^[1]
18	Unidad de cuenta	5	Micro
19	–	–	Micro
20	–	–	Micro

El contenido de este manual representa el estado del manual del usuario en el momento de su impresión y puede que no sea completamente válido en un futuro. Para obtener más información, consulte la primera página del aviso de descarga de responsabilidad completo.

Función		Ampe- rios	Tipo
21	–	–	Micro
22	–	–	Micro
23	Puerto USB, consola del túnel, parte trasera	7,5	Micro
24	Toma de 12 V, consola del túnel, parte delantera	15	Micro
25	–	–	Micro
26	Toma eléctrica de 12 V en el maletero o el compartimento de carga*	15	Micro
27	–	–	Micro
28	Faros, izquierda	15	Micro
29	Faros, derecha	15	Micro
30	–	–	Micro
31	Parabrisas con calefacción eléctrica*, izquierda	Shunt	MCa- se ^[1]
32	Parabrisas con calefacción eléctrica*, izquierda	40	MCa- se ^[1]
33	Lavafaros*	25	MCa- se ^[1]
34	Bomba de líquido de lavado, parte delantera	25	MCa- se ^[1]
35	Selector de marchas eléctrico	15	Micro
36	Bocina	20	Micro
37	Sirena de alarma*	5	Micro
38	Unidad de mando del sistema de frenos (válvulas, freno de estacionamiento)	30	MCa- se ^[1]
39	Limpiaparabrisas	30	MCa- se ^[1]
40	Bomba de líquido de lavado, parte trasera	25	MCa- se ^[1]
41	Parabrisas con calefacción eléctrica*, derecha	40	MCa- se ^[1]
42	Calefactor de estacionamiento*	20	MCa- se ^[1]
43	Central electronic module CEM	30	MCa- se ^[1]
44	–	–	MCa- se ^[1]
45	Parabrisas con calefacción eléctrica*, derecha	Shunt	MCa- se ^[1]
46	Recibe alimentación cuando está activado el contacto: Unidad de mando del motor, Componentes de la transmisión, Servodirección eléctrica, Unidad de mando electrónica central, Unidad de mando del sistema de frenos	5	Micro
47	Radar, parte delantera	5	Micro
48	Faros, derecha	15	Micro
49	–	–	Micro
50	Unidad de mando de la transmisión	10	Micro
51	–	–	Micro
52	Módulo anticolidión (SRS)	5	Micro

Función		Ampe- rios	Tipo
53	Faros, izquierda	15	Micro
54	Transductor del pedal de acelerador	5	Micro

[1] Este tipo de fusible debe cambiarse en un taller. Recomendamos los servicios de un taller autorizado Volvo.

* Opcional/accesorio.

18.7. Pila

18.7.1. Cambiar la pila de la llave

La pila de la llave puede sustituirse una vez gastada. La vida útil de la pila dependerá del grado de uso de la llave. La pila de la llave sin botones (Key Tag)* no es reemplazable.

Nota

Todas las pilas tienen un límite de duración y, en algún momento, será necesario cambiarlas (no se aplica al Key Tag). La vida útil de la batería varía según la frecuencia con la que se utiliza el vehículo o la llave.



Deberá cambiarse la pila de la llave cuando se encienda el símbolo de información y aparezca el mensaje **Batería baja de la llave del automóvil**. Consulte su sustitución en el **Manual del propietario**, en la pantalla del conductor.

Otro indicio de un nivel bajo de carga en la pila es la reducción del alcance de la llave.

La pila de la llave sin botones (Key Tag)* no se puede sustituir. Al agotarse la pila puede solicitarse una nueva llave sin botones a un taller autorizado Volvo.

Importante

Deposite las Key Tag usadas en un taller autorizado Volvo para que pueda eliminarse del sistema del automóvil. Aunque la pila se haya gastado, la llave se podrá seguir usando para poner en marcha el automóvil mediante un arranque de respaldo.

Apertura de la llave y sustitución de su pila

! Importante

Evite tocar con los dedos las superficies de contacto de las pilas nuevas. Ello perjudica el funcionamiento de la pila.

Coloque la llave con la parte delantera (donde el logotipo de Volvo) hacia arriba y la fijación de llavero hacia usted.

A la izquierda de la fijación de llavero hay un fiador. Si se encuentra en el lado equivocado, significa que en un anterior cambio de la pila se han intercambiado erróneamente la parte delantera y trasera.

1 **1**



Desplace a un lado el fiador de la fijación de llavero y saque la carcasa delantera hacia afuera del soporte deslizándola.

- La carcasa se soltará y podrá extraerse.
Bajo la carcasa hay otro fiador que permite soltar la parte trasera.

2 **2**



Desplace a un lado el fiador situado detrás de la carcasa delantera y saque la carcasa trasera hacia afuera de la fijación de llavero.

- La carcasa se soltará y podrá extraerse.
Bajo la carcasa se encuentra la tapa de la pila.

3 **3**



Gire la tapa de la pila a la izquierda hasta la posición OPEN. Puede usar, por ejemplo, un destornillador o una moneda.

Extraiga la tapa de la pila. Si resulta difícil desprenderla, puede sacarse haciendo palanca suavemente con una herramienta fina.

4 **4**



El lado (+) de la pila está hacia arriba. Suelte la pila presionando junto a su borde y levantándola a continuación.

5 **5**



Ponga una pila nueva con el polo (+) hacia arriba. No toque con los dedos los contactos de la pila de la llave.

Sitúe el borde de la pila bajo los dos fiadores de plástico más alejados.

Seguidamente, encaje la batería de modo que se sujete con el fiador superior de plástico.

i Nota

Utilice pilas con la denominación CR2032, 3 V.

i Nota

Volvo recomienda que las pilas de repuesto de la llave cumplan con UN Manual of Test and Criteria, Part III, sub-section 38.3. Las pilas suministradas o sustituidas por un taller autorizado Volvo cumplen con ese mismo criterio.

6 **6**



Recoloque la tapa de la pila y gírela a la derecha a la posición CLOSE.

7 **7**



Recoloque la carcasa trasera en el orden inverso a su desmontaje. La carcasa trasera no presenta ningún logotipo. Encaje la carcasa con un chasquido y, a continuación, deslice los últimos milímetros a su posición original.

- Se oirá otro clic cuando la carcasa se desliza a su posición correcta y queda fijada. No debe dejarse huelgo alguno.

8 **8**



Dé la vuelta a la llave y recoloque la cubierta delantera del mismo modo que la trasera.

Advertencia

Compruebe que la pila está bien colocada y con la polaridad correcta. Si la llave no se va a utilizar durante un periodo prolongado, retire la pila para evitar pérdidas de líquido y posibles daños. Las pilas dañadas o con pérdida de líquidos pueden ocasionar erosiones en la piel. Por tanto, utilice guantes protectores cuando maneje pilas dañadas.

- Mantenga las pilas fuera del alcance de los niños.
- No deje las pilas abandonadas en lugares donde las puedan tragar los niños o los animales.
- Las pilas no pueden: partirse en trozos, ponerse en cortocircuito o lanzarse al fuego.
- No cargue las baterías no recargables. Pueden explotar.
- Compruebe periódicamente posibles signos de desperfectos en los productos con pilas.

No se debe utilizar la llave si hay algún indicio de que esta o su pila han resultado dañados o presentan fugas. Mantenga los productos defectuosos fuera del alcance de los niños.

Importante

Las baterías gastadas deben reciclarse de forma ecológica.

* Opcional/accesorio.

18.7.2. Sobrecarga de la batería de arranque

Un alto consumo de corriente sin que se ofrezca al vehículo ocasión de cargar la batería de arranque resultará en un bajo nivel de carga, y en la disminución o desconexión de ciertas funciones eléctricas. Si el nivel de carga de la batería desciende por debajo de un límite determinado no podrá arrancarse el automóvil sin asistencia de arranque o la carga de la batería de arranque mediante un cargador externo.

Existen varias medidas que pueden disminuir el consumo de corriente. Procure no dejar el encendido en la posición II con el vehículo desconectado. Emplee la posición de encendido I, que consume menos corriente. No utilice funciones que consuman mucha corriente cuando no se conduce el vehículo. Ejemplos de estas funciones:

- ventilador del habitáculo
- faros
- limpiaparabrisas
- equipo de sonido
- accesorios conectados al automóvil.

Si el nivel de carga de la batería es bajo, se muestra un mensaje en la pantalla del conductor. La función de ahorro de energía desconecta o reduce seguidamente algunas funciones, por ejemplo, el ventilador del habitáculo y el equipo de sonido.

- 1 En ese caso, cargue la batería de arranque poniendo en marcha el vehículo y déjelo en funcionamiento un mínimo de 15 minutos. La batería de arranque se carga mejor durante la conducción que en ralentí.

Si el nivel de carga de la batería sigue siendo bajo tras haber adoptado medidas, el automóvil deberá ser revisado en un taller. Se recomienda un taller autorizado Volvo.

Nota

Un alto consumo eléctrico puede resultar en un bajo nivel de batería, lo que limitará temporalmente la función Start/Stop. En ese caso, es posible que el motor se arranque de forma automática durante una parada para cargar la batería.

18.7.3. Arrancar con ayuda de otra batería

Si se descarga la batería, el automóvil puede arrancarse con corriente de otra batería.

La asistencia de arranque requiere el acceso a la batería de 12 V y los cables de arranque de otro automóvil.

! Importante

Los puntos de carga de los automóviles de tipo Mild Hybrid han sido concebidos exclusivamente para la asistencia de arranque del propio vehículo. No use puntos de carga de vehículos Mild Hybrid para arrancar otros automóviles. El fusible del circuito de carga puede sufrir una sobrecarga y estropearse.

En los vehículos de tipo Mild Hybrid, la batería de arranque puede descargarse por causa de un fusible sobrecargado que impida la carga. Si se ha disparado el fusible, se muestra el mensaje **Avería del fusible de batería de 12 V Revisión necesaria** en la pantalla del conductor. Volvo recomienda que se ponga en contacto con un taller autorizado Volvo.

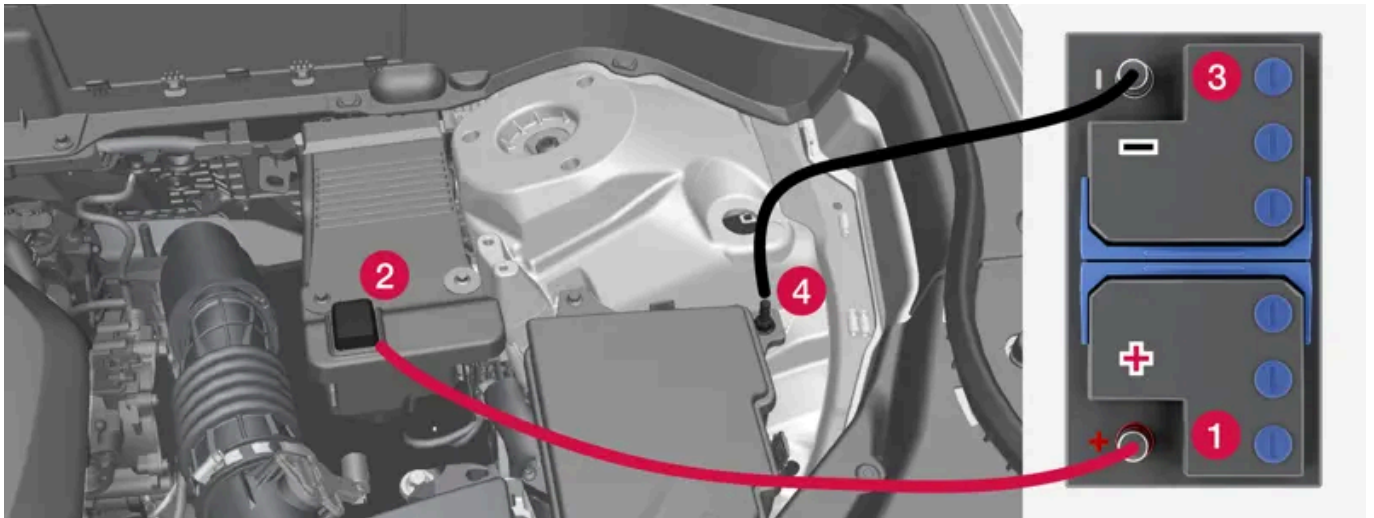

Puntos de carga para asistencia de arranque desde el vehículo propio. El aspecto del compartimento del motor puede variar en función del modelo de automóvil y del nivel de equipamiento.

Al arrancar con pinzas, recomendamos el siguiente procedimiento para evitar cortocircuitos y otros daños:

- 1 Ponga el sistema eléctrico del automóvil en la posición de encendido 0.
- 2 Compruebe que la batería auxiliar tenga una tensión de 12 V.
- 3 Si la batería se encuentra en otro vehículo, apague el motor de este y asegúrese de que los automóviles no se tocan.
- 4 Fije una de las pinzas del cable de arranque rojo en el terminal positivo (1) de la batería auxiliar.

! Importante

Conecte el cable de arranque con cuidado para evitar cortocircuitos y el contacto con otros componentes del compartimento del motor.

- 5 Abra la tapa de recubrimiento del punto de carga positivo (2).
- 6 Fije la otra pinza del cable puente rojo en el punto de carga positivo del automóvil (2).
- 7 Fije una de las pinzas del cable de arranque negro en el terminal negativo (3) de la batería auxiliar.
- 8 Fije la otra pinza del cable puente negro en el punto de carga negativo del automóvil (4).

El contenido de este manual representa el estado del manual del usuario en el momento de su impresión y puede que no sea completamente válido en un futuro. Para obtener más información, consulte la primera página del aviso de descargo de responsabilidad completo.

- 9 Compruebe la adecuada fijación de las pinzas de los cables de arranque. Un contacto deficiente puede generar chispas o el desprendimiento de las abrazaderas durante el intento de arranque.
- 10 Arranque el motor del automóvil auxiliar y déjelo en funcionamiento unos minutos a un régimen superior al ralentí normal, cerca de 1500 rpm.
- 11 Arranque el motor del automóvil con la batería descargada.

 **Importante**

No toque las conexiones entre el cable y el vehículo durante el intento de arranque. Hay riesgo de formación de chispas.

- 12 Retire los cables puente en orden inverso: primero el negro y después el rojo.

Asegúrese de que ninguna de las pinzas del cable de arranque negro contacte con el punto de carga positivo del vehículo, el terminal positivo de la batería auxiliar o la pinza conectada del cable de arranque rojo.

 **Advertencia**

Los automóviles de tipo Mild Hybrid incluyen componentes que operan con una tensión de 48 V, lo que puede suponer un peligro en caso de una intervención incorrecta. No toque componentes que no se especifiquen claramente en el manual del propietario.

- La batería auxiliar de 48 V nunca debe utilizarse como asistencia de arranque.
- No se permite, bajo ninguna circunstancia, conectar equipos eléctricos externos a la batería de 48 V.
- Las revisiones y el cambio de la batería de 48 V debe confiarse exclusivamente a un taller. Recomendamos los servicios de un taller autorizado Volvo.

 **Advertencia**

- Las baterías de arranque pueden desprender gas oxhídrico, que es un gas muy explosivo. Es suficiente con una chispa, que puede generarse si se conectan de forma incorrecta un cable puente, para que la batería explote.
- No conecte los cables de arranque a ningún componente del sistema de combustible ni a una pieza móvil. Tenga cuidado con las piezas calientes del motor.
- La batería de arranque contiene además ácido sulfúrico que puede causar graves lesiones por corrosión.
- Si el ácido entra en contacto con los ojos, la piel o la ropa, lávese con agua en abundancia. Si el ácido le salpica en los ojos, solicite inmediatamente atención médica.
- No fume nunca cerca de la batería.

 **Nota**

La función Start/Stop puede permanecer activada aunque la batería de arranque presente un nivel de carga tan bajo que el automóvil no disponga de las funciones eléctricas normales y el motor se ponga luego en marcha con ayuda de una batería externa o un cargador de batería. Si, poco después, la función Start/Stop detiene automáticamente el motor, existe el riesgo inminente de que fracase dicho arranque automático, ya que esta no ha contado con tiempo suficiente para recargarse.

Si se ha recurrido a ayuda para arrancar el vehículo o no se ha dispuesto de tiempo suficiente para cargar la batería con un cargador de batería, se deberá desactivar temporalmente la función Start/Stop hasta que se haya recargado lo suficiente la batería. A una temperatura ambiente de unos +15 °C (aproximadamente 60 °F), el automóvil deberá cargar la batería durante un mínimo de 1 hora. En caso de temperatura ambiente inferior, el tiempo de carga puede aumentar hasta 3–4 horas. Nuestra recomendación es cargar a ser posible la batería con un cargador externo.

18.7.4. Baterías y suministro de corriente

El suministro de corriente interno del vehículo se realiza mediante distintas baterías y componentes. Estos posibilitan las funciones eléctricas del automóvil.

El sistema eléctrico primario del automóvil funciona con una tensión de 12 V y alimenta el equipo eléctrico.

Los automóviles de tipo Mild Hybrid* integran un sistema de 48 V aparte del sistema eléctrico primario.

Baterías

Para alimentar los distintos componentes con corriente eléctrica, su automóvil está equipado con:

- una batería de arranque de 12 V que alimenta el sistema eléctrico primario.
- una batería de apoyo que presta ayuda a la secuencia de arranque de la función Start/stop. La batería es de 12 V o, si el automóvil es del tipo híbrido suave*, es una batería de 48 V que también permite la regeneración del frenado durante la conducción.

 **Advertencia**

Los automóviles de tipo Mild Hybrid incluyen componentes que operan con una tensión de 48 V, lo que puede suponer un peligro en caso de una intervención incorrecta. No toque componentes que no se especifiquen claramente en el manual del propietario.

- La batería auxiliar de 48 V nunca debe utilizarse como asistencia de arranque.
- No se permite, bajo ninguna circunstancia, conectar equipos eléctricos externos a la batería de 48 V.
- Las revisiones y el cambio de la batería de 48 V debe confiarse exclusivamente a un taller. Recomendamos los servicios de un taller autorizado Volvo.

* Opcional/accesorio.

18.7.5. Reciclaje de baterías







Las baterías gastadas deben reciclarse de forma ecológica.

Consulte con un taller en caso de duda sobre cómo debe desecharse este tipo de residuos. Recomendamos los servicios de un taller autorizado Volvo. La batería de 48 V en los vehículos Mild Hybrid* solo puede ser manipulada por el personal de taller autorizado.

* Opcional/accesorio.

18.7.6. Símbolos en las baterías

Las baterías están provistas de símbolos de información y de advertencia.

	Utilice gafas protectoras.
	Encontrará más información en el manual del propietario del automóvil.
	Guarde la batería fuera del alcance de los niños.
	La batería contiene ácido cáustico.
	Evite chispas y llamas.
	Peligro de explosión.
	Debe reciclarse.

18.7.7. Batería de arranque

La batería de arranque alimenta el sistema eléctrico primario del automóvil, lo cual incluye el equipo eléctrico y el arranque del motor. Si el automóvil es de tipo Mild Hybrid* el motor lo pondrá en marcha la batería auxiliar.

La batería de arranque es de 12 V, dimensionada para alimentar el sistema eléctrico y funciones específicas del modelo de automóvil.

- No desconecte nunca la batería de arranque cuando el motor está en marcha.
- Compruebe que los cables de la batería de arranque están conectados correctamente y bien apretados.

 **Importante**

En algunos modelos, la batería está amarrada con una banda tensora. Asegúrese de que la correa esté siempre debidamente apretada.

 **Importante**

En caso de cambiar la batería, asegúrese de utilizar otra del mismo tamaño, de la misma capacidad de arranque en frío y del mismo tipo que la batería original (consulte la etiqueta de la batería). Volvo recomienda realizar el reemplazo de la batería en un taller autorizado Volvo.

 **Advertencia**

Si se desconecta la batería de arranque (de 12 V), la función de apertura y cierre automáticos debe restablecerse para que pueda funcionar correctamente. Deberá realizarse un restablecimiento para habilitar la protección antipinzamiento.

 **Advertencia**

- Las baterías de arranque pueden desprender gas oxhídrico, que es un gas muy explosivo. Es suficiente con una chispa, que puede generarse si se conectan de forma incorrecta un cable puente, para que la batería explote.
- No conecte los cables de arranque a ningún componente del sistema de combustible ni a una pieza móvil. Tenga cuidado con las piezas calientes del motor.
- La batería de arranque contiene además ácido sulfúrico que puede causar graves lesiones por corrosión.
- Si el ácido entra en contacto con los ojos, la piel o la ropa, lávese con agua en abundancia. Si el ácido le salpica en los ojos, solicite inmediatamente atención médica.
- No fume nunca cerca de la batería.

Vida útil, capacidad y almacenamiento de larga duración de la batería de arranque

La longevidad de la batería de arranque está influida por diversos factores, entre otros el número de arranques, descargas, la forma de conducción, las condiciones de conducción y las condiciones climáticas. La capacidad de arranque de la batería disminuye con el paso del tiempo. El frío intenso reduce también la capacidad de arranque.

El nivel de la batería puede reducirse si el automóvil no se conduce durante mucho tiempo o solo en distancias cortas.

Para mantener la batería en buen estado se recomienda conducir como mínimo 15 minutos por semana o que la batería se conecte a un cargador de baterías con carga de mantenimiento automática. La batería de arranque ofrecerá una vida útil óptima si se mantiene cargada al máximo constantemente.

Emplazamiento



La batería de arranque está situada en el compartimento de carga.

Características de la batería de arranque

Tipo de batería	H7 AGM	H8 AGM
Tensión (V)	12	12
Capacidad de arranque en frío ^[1] - CCA ^[2] (A)	800	850
Dimensiones, Largura×Anchura×Altura	315×175×190 mm (12,4×6,9×7,5 pulgadas)	353×175×190 mm (13,9×6,9×7,5 pulgadas)
Capacidad (Ah)	80	95

* Opcional/accesorio.

^[1] Conforme a la norma EN.

^[2] Cold Cranking Amperes.

18.7.8. Batería de apoyo

El automóvil está equipado con una batería de apoyo que presta ayuda en la secuencia de arranque de la función Start/stop.

La batería es de 12 V o, si el automóvil es del tipo híbrido suave*, es una batería de 48 V que también permite la regeneración del frenado durante la conducción.

Emplazamiento



La batería de apoyo de 12 V está ubicada en el compartimento del motor.



Los automóviles del tipo híbrido suave tienen una batería de apoyo de 48 V colocada debajo del compartimento de carga. La batería y la caja alrededor de la misma solo puede manipularlas un taller autorizado.

Mantenimiento de la batería de apoyo

La batería de apoyo no necesita por lo general más mantenimiento que la batería de arranque normal. En caso de dudas o problemas, póngase en contacto con un taller. Se recomiendan los servicios de un taller autorizado Volvo.

! Importante

En caso de cambiar la batería de 12 V, asegúrese de utilizar otra del mismo tamaño, de la misma capacidad de arranque en frío y del mismo tipo que la batería original. Volvo recomienda realizar el reemplazo de la batería en un taller autorizado Volvo.

 **Advertencia**

Los automóviles de tipo Mild Hybrid incluyen componentes que operan con una tensión de 48 V, lo que puede suponer un peligro en caso de una intervención incorrecta. No toque componentes que no se especifiquen claramente en el manual del propietario.

- La batería auxiliar de 48 V nunca debe utilizarse como asistencia de arranque.
- No se permite, bajo ninguna circunstancia, conectar equipos eléctricos externos a la batería de 48 V.
- Las revisiones y el cambio de la batería de 48 V debe confiarse exclusivamente a un taller. Recomendamos los servicios de un taller autorizado Volvo.

Características de la batería de apoyo

Tipo de batería	AGM
Tensión (V)	12
Capacidad de arranque en frío ^[1] - CCA ^[2] (A)	170
Dimensiones, Largura×Anchura×Altura	150×90×130 mm (5,9×3,5×5,1 pulgadas)
Capacidad (Ah)	10

Si el automóvil es del tipo híbrido suave* la batería es de 48 V del tipo de iones de litio.

* Opcional/accesorio.

^[1] Conforme a la norma EN.

^[2] Cold Cranking Amperes.

18.8. Servicio

18.8.1. Revisión del climatizador

El mantenimiento y la reparación del sistema de aire acondicionado debe confiarse exclusivamente a un taller autorizado.

Localización de averías y reparación

El dispositivo de aire acondicionado contiene localizadores fluorescentes. En la detección de fugas se emplea luz ultravioleta.

Volvo recomienda que se ponga en contacto con un taller autorizado Volvo.

El climatizador del vehículo utiliza un refrigerante sin freón: R1234yf. Encontrará información sobre el refrigerante en la etiqueta situada en el interior del capó.

 **Advertencia**

El equipo de aire acondicionado está provisto de fluido refrigerante R1234yf bajo presión. Según SAE J2845 (Technician Training for Safe Service and Containment of Refrigerants Used in Mobile A/C System), la revisión y reparación del sistema del fluido refrigerante deberá ser realizada por técnicos debidamente preparados y certificados para garantizar la seguridad del sistema.

18.8.2. Información de servicio y garantía

El Manual de servicio y garantía contiene información y documentación acerca de las condiciones de la garantía y el programa de servicio del automóvil. El manual se suministra en formato impreso con todos los vehículos nuevos, pero también está disponible digitalmente en la pantalla central del automóvil.

Información digital de servicio y garantía

Gran parte del contenido está disponible en formato digital a través de la pantalla central del automóvil. Abra la aplicación del manual de propietario y seleccione **Servicio y garantía** para acceder ahí a la información.

La información digital de servicio y garantía puede actualizarse para mejorar su claridad y añadir información de importancia. Estas actualizaciones no afectan sobre las condiciones originales de la entrega inicial del automóvil. En caso de contradicción entre la información de servicio y garantía del automóvil digital e impresa, prevalecerá la de formato impreso.

La información de servicio y garantía digital está disponible en idiomas seleccionados para el mercado original del automóvil. El contenido se mostrará en inglés si modifica el idioma de sistema en la pantalla central del automóvil y dicha lengua no está disponible para la información de servicio y garantía de su mercado.

Documentación de servicio

La documentación de servicio se encuentra principalmente en el Manual de servicio y garantía impreso. Es muy importante guardar toda la documentación relativa al historial de servicio del automóvil.

18.8.3. Programa de servicio Volvo

Para que el automóvil mantenga un elevado nivel en lo que se refiere a la seguridad vial, la seguridad de funcionamiento y fiabilidad, siga el programa de servicio Volvo tal como se especifica en el manual de servicio y garantía.

Volvo recomienda confiar a un taller Volvo los trabajos de revisión regular y mantenimiento. Los talleres Volvo disponen del personal, la documentación de servicio y las herramientas especiales que le pueden dar la máxima calidad de servicio.

 **Importante**

Compruebe y aplique el manual de servicio y garantía para mantener en vigor la garantía de Volvo.

18.9. Mantenimiento recomendado para las unidades de cámara, sensor y radar

Para que las cámaras, sensores de estacionamiento y unidades de radar funcionen de forma correcta, deben mantenerse libres de suciedad, hielo y nieve y lavarse de forma periódica con agua y un champú de carrocerías.

- No fije ningún objeto, cinta adhesiva o pegatina en las áreas descritas a continuación.
- Limpie regularmente las lentes de la cámara con agua tibia y champú para automóviles. Proceda con cuidado para no rayar la lente.
- Evite el montaje de luces adicionales y similar en la parrilla, puesto que puede perjudicar el rendimiento de la unidad de radar delantero.
- Use únicamente el emblema original de Volvo en la rejilla situada delante de la unidad de radar delantera para no afectar la operación de dicha unidad.

Ubicación de las unidades de radar



Ubicación de la unidad delantera de radar



Ubicación de unidades de radar traseras

Ubicación de los sensores de aparcamiento

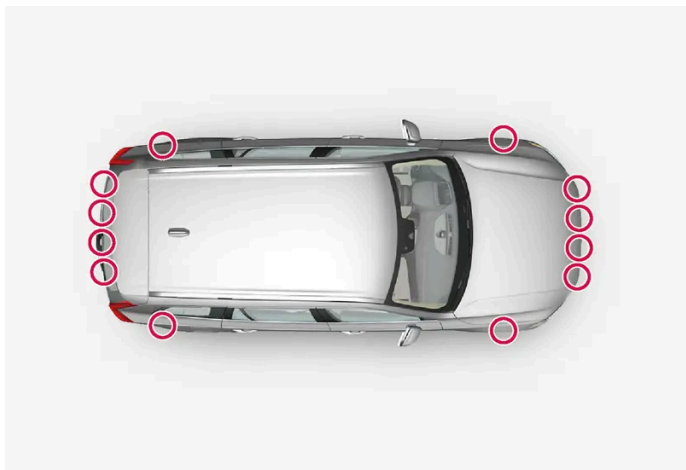

Ubicación de los sensores de estacionamiento alrededor del automóvil

i Nota

Si se cubren con suciedad, hielo o nieve, los sensores pueden generar señales de advertencia falsas, funcionar de forma reducida o dejar de funcionar.

Ubicación de la cámara



Ubicación de la unidad de cámara delantera

! Importante

El mantenimiento de los componentes del sistema de apoyo al conductor debe confiarse exclusivamente a un taller. Recomendamos los servicios de un taller autorizado Volvo.

18.10. Actualizaciones del software

El software del automóvil se actualiza conectándolo a la red móvil, lo que se denomina OTA (over-the-air).



Si hay disponible una nueva actualización de software, aparecerá en la vista de notificaciones. Una vez descargada, puede elegirse cuándo instalarla. Actualice lo antes posible el software del automóvil cuando haya disponible una actualización.

Descarga

Nota

El software descargado en los lanzamientos programados de software no afecta la certificación, la seguridad, las emisiones ni el cumplimiento de las disposiciones normativas.

La descarga se realiza en segundo plano a través de la red móvil^[1]. Ello puede requerir varias horas, dependiendo del tamaño de la actualización y de la velocidad de conexión.

Para poder descargar actualizaciones, se precisa lo siguiente:

- el automóvil debe estar conectado a internet^[2].
- se ha aprobado el uso de servicios conectados.

Nota

Según la versión de software, la descarga podrá realizarse de forma automática o iniciarse mediante una notificación sobre disponibilidad de una actualización de software.

Instalación de la actualización

 **Nota**

No utilice el conector de enlace de datos cuando se esté instalando una actualización de software, ya que puede afectar al procedimiento de instalación y al sistema del automóvil.

Cuando la actualización de software se ha descargado y está lista para ser instalada, se mostrará en la vista de notificaciones y mediante un mensaje en el arranque del automóvil. Puede optar por instalar la actualización de inmediato o ser recordado más tarde.

A la vista actualizada se accede a través de , **Sistema, Detalles del sistema, Actualización de software**. Ahí también podrá consultar el número de versión del software instalado en el vehículo en ese momento.

 **Nota**

La instalación de la actualización de software puede requerir un máximo 90 minutos. Mientras tanto, el automóvil quedará bloqueado y sus funciones no estarán disponibles. Elija el momento de la actualización teniendo esto en cuenta.

En la instalación:

- 1 Si hay una nueva actualización de software lista para su instalación, aparecerá en la vista de notificaciones. Abra la notificación y siga las instrucciones de la pantalla central.
- 2 Bájese del automóvil, cierre todas las puertas y active el cierre.
 - Se inicia la instalación. Debe activarse el cierre del automóvil en un lapso de unos minutos. De lo contrario, se interrumpirá la instalación.
- 3 Espere hasta que se complete la instalación.
 - La instalación puede tardar hasta 90 minutos. Finalizada la instalación podrá utilizarse el automóvil como de costumbre.

 **Nota**

- A ser posible, evite manipular el automóvil y sus funciones durante la instalación.
- Si necesita acceder al automóvil durante la instalación, deberá emplear la llave extraíble.
- La alarma antirrobo del automóvil se desactivará durante la instalación a fin de evitar falsas alarmas.

Lea siempre todo el contenido de la actualización para saber cómo va a repercutir sobre el automóvil y sus funciones.

Si la instalación falla, se restablecerá la última versión instalada en el sistema del automóvil.

 **Nota**

Es importante instalar cuanto antes las actualizaciones de software para evitar los posibles riesgos asociados al software anterior. En caso de experimentar problemas con la actualización, contacte con su concesionario Volvo.

Información sobre contenido

Para más detalles sobre el contenido de la actualización de software puede pulsar el símbolo de información de la pantalla central.

Nota

Tras la actualización, las funciones pueden variar dependiendo del mercado, modelo, año de modelo y opción escogida.

^[1] En vehículos con software versión 2.9 o posterior. En los automóviles con software más antiguo, la descarga solo puede realizarse con este en marcha. Por tanto, pueden requerirse varios ciclos de conducción para que se descargue el software.

^[2] Al usar internet se transfieren datos (tráfico de datos), lo que puede generar un coste. Volvo asumirá el tráfico de datos de las actualizaciones de sistema salvo que se haya insertado una tarjeta SIM propia.

18.11. Mantenimiento del sistema de frenos

Compruebe con regularidad posibles desgastes en los componentes del sistema de frenos.

Para que el automóvil mantenga un elevado nivel en lo que se refiere a la seguridad vial, la seguridad de funcionamiento y la fiabilidad, deben seguirse los intervalos de revisión tal y como se especifican en el manual de servicio y garantía. Tras el cambio de los forros y los discos de freno, estos no desarrollan su capacidad máxima de frenado hasta después de unos cien kilómetros (millas) de rodaje. Compense la menor capacidad de frenado pisando el pedal de freno con mayor fuerza. Volvo recomienda montar solamente forros de freno autorizados para su vehículo Volvo.

Importante

Revise de forma periódica el desgaste de los componentes del sistema de freno.

Póngase en contacto con un taller para obtener información sobre el modo de proceder o confíe la inspección a un taller. Recomendamos los servicios de un taller autorizado Volvo.

18.12. Problemas de funcionamiento

Las anomalías operativas y divergencias percibidas respecto al funcionamiento normal del automóvil pueden deberse a un fallo o a las circunstancias específicas de ese momento.

Algunas funciones presentan limitaciones en situaciones específicas y requieren el cumplimiento de ciertos requisitos para funcionar debidamente. La pantalla del conductor y la pantalla central pueden mostrar mensajes para informar sobre situaciones de este tipo.

Amplíe la información sobre la detección de fallos y sobre las limitaciones de las distintas funciones en los artículos citados un poco más adelante.

El contenido de este manual representa el estado del manual del usuario en el momento de su impresión y puede que no sea completamente válido en un futuro. Para obtener más información, consulte la primera página del aviso de descarga de responsabilidad completo.

Si el vehículo no está operativo

Active las luces de emergencia si el vehículo se para de forma no deseada en un lugar de mucho tráfico. Piense en la seguridad, retire si es posible el vehículo de un lugar peligroso para el tráfico. Póngase un chaleco reflectante y coloque después el triángulo de peligro para avisar a tiempo a otros usuarios de la vía pública. Solicite asistencia en carretera si no se puede subsanar la causa sobre el terreno.

18.13. Transmisión de datos entre el automóvil y el taller por Wi-Fi

Los talleres Volvo disponen de una red Wi-Fi específica para la transmisión de datos entre el automóvil y el taller. El automóvil se conecta con ayuda de los botones de la llave. Por tanto, es importante llevar en la visita al taller una llave con botones.

Durante la visita al taller, el técnico de servicio podrá efectuar una diagnóstico y actualizar el software a través de la red.

Conexión con llave

El automóvil se conectará con la red del taller pulsando tres veces el botón de activación del cierre de la llave. La conexión la realiza por lo general el técnico de servicio.

Una vez conectado el automóvil a la red Wi-Fi aparecerá el símbolo  en la pantalla central.

No se puede conectar a otras redes Wi-Fi con ayuda de la llave.

 **Advertencia**

No se puede conducir el automóvil cuando está conectado a la red y al sistema del taller.

18.14. Elevar el automóvil

En el alzamiento de un automóvil con un gato* es importante utilizar los puntos de elevación correctos en los bajos del automóvil. Hay distintos puntos según el equipamiento de elevación utilizado. Lea las instrucciones en su integridad antes de proceder a la elevación.

El automóvil puede levantarse con un gato diseñado para elevaciones esporádicas, con un gato de taller si se requieren elevaciones periódicas o por personal autorizado de taller con acceso a dispositivos de elevación de mayor tamaño.

i Nota

Volvo recomienda que solo se utilice el gato correspondiente al modelo de automóvil respectivo. Si se debe utilizar otro gato, siga las instrucciones suministradas con este.

El gato ordinario del automóvil* ha sido concebido solo para su uso en ocasiones puntuales y durante un breve instante, por ejemplo, en caso de un pinchazo. Si es necesario elevar el automóvil de forma más frecuente o durante más tiempo que para cambiar una rueda, se recomienda un gato de taller. En ese caso, siga las instrucciones suministradas con este.

! Advertencia

- El automóvil no debe rodar cuando está levantado. Accione el freno de estacionamiento y seleccione el modo de estacionamiento (P).
- Bloquee delante y detrás de las ruedas posadas sobre el suelo con ayuda de tacos macizos de madera o con piedras de gran tamaño.
- En el cambio de ruedas, utilice un gato concebido para ese modelo de automóvil. Sujete también el automóvil con apoyo adicional en todas las demás intervenciones.
- No use un gato en mal estado. Compruebe que las roscas estén lubricada y no presenten daños ni suciedad.
- Compruebe la estabilidad del gato. La superficie debe ser firme, nivelada y no resbaladiza.
- No coloque nunca nada entre el suelo y el gato, ni entre el gato y el punto de elevación del automóvil.
- No permita nunca que ningún pasajero permanezca en el automóvil mientras el gato lo mantiene levantado. Asegúrese de encontrarse en una ubicación segura si debe realizar el cambio de ruedas en un entorno con tráfico.
- No coloque ninguna parte del cuerpo por debajo del automóvil mientras lo tiene levantado con un gato.

Puntos de elevación



El vehículo cuenta con puntos de elevación exteriores para alzamientos más pequeños y puntos de elevación interiores para izamientos mayores, mediante, por ejemplo, gatos de taller o brazos de elevación.

Advertencia

Si el vehículo va a levantarse con un gato de taller, deberá colocarse este debajo de los puntos de elevación interiores. Siga las instrucciones suministradas con el gato de garaje. Tenga cuidado en el posicionamiento del gato para evitar que el automóvil se deslice durante el levantamiento. Compruebe que el cabezal del gato esté provisto de una protección de goma para que el automóvil se mantenga estable y no resulte dañado. Emplee caballetes o similar con el automóvil en posición elevada.

Elevar el automóvil con un gato

Antes de comenzar, lea detenidamente todas las instrucciones. Tenga preparadas las herramientas que vaya a utilizar antes de elevar el automóvil.

- 1 Active los intermitentes de advertencia si debe alzar el vehículo en un lugar con tráfico.

Coloque el triángulo de advertencia.

- 2 Active el freno de estacionamiento. Seleccione la posición de cambio P.

Nota

En vehículos con control de nivel*: Si el vehículo está equipado con suspensión neumática, esta debe desconectarse antes de elevarlo.

- 3 Coloque bloqueos por delante y por detrás de las ruedas que vayan a permanecer apoyadas en el suelo. Utilice, por ejemplo, trozos de madera pesados o piedras grandes.
- 4 Sitúe el gato debajo de uno de los puntos de elevación del automóvil con la manivela recta hacia afuera desde el lateral del vehículo.

La posición de los puntos de elevación exteriores se señalizan con flechas triangulares en el borde inferior del lateral del automóvil. Por dentro de las marcas hay muescas específicas para el cabezal del gato.
- 5 Asegúrese de situar el gato sobre un terreno firme, nivelado y no resbaladizo.
- 6 Eleve el gato hasta que entre en contacto con el punto de elevación del vehículo. Compruebe que el gato (o los brazos elevadores en un taller) esté debidamente colocado en la fijación, de forma que la espiga del gato se adapte al orificio de la fijación.



- 7 Compruebe que el gato se encuentre completamente vertical y perpendicular al lateral del automóvil.

➤ El automóvil está listo ahora para ser levantado.

El contenido de este manual representa el estado del manual del usuario en el momento de su impresión y puede que no sea completamente válido en un futuro. Para obtener más información, consulte la primera página del aviso de descarga de responsabilidad completo.

8 Alce el automóvil solo lo necesario para efectuar la intervención.

Baje el automóvil con el gato inmediatamente después de completar la intervención.

Cuando el gato* no esté en uso se recomienda guardarlo en el automóvil, protegido de la humedad y la suciedad.

* Opcional/accesorio.

19. Especificaciones

19.1. Pesos y medidas

19.1.1. Pesos de remolque y carga sobre la bola de remolque

Los pesos de remolque y la carga sobre la bola para conducir con remolque pueden comprobarse en las tablas.

Peso máximo de remolque con freno

i Nota

Se recomienda el uso de un amortiguador de vibraciones en el enganche para remolque si el remolque pesa más de 1.800 kg.

Motor	Código de motor ^[1]	Peso máximo de remolque con freno (kg)	Carga máxima sobre la bola (kg)
B5	B420T2	2000	100
B6 AWD	B420T	2200	100

! Importante

Al conducir con remolque, se permite que el peso total del vehículo (incluyendo la carga sobre la bola) sobrepase un máximo de 100 kg (220 libras), siempre que la velocidad se limite a 100 km/h (62 mph). Deben observarse normas nacionales referentes a la combinación de vehículo, como la velocidad, etc.

i Nota

Si no se incluyen datos sobre pesos en la tabla, esta se actualizará en un momento posterior.

Peso máximo de remolque sin freno

Remolque sin freno	
Peso máximo (kg)	750
Carga máxima sobre la bola (kg)	50

^[1] El código de motor, el número de componente y el número de serie se pueden leer en el motor.

19.1.2. Medidas

En la tabla puede comprobarse la longitud, la altura, etc. del automóvil.

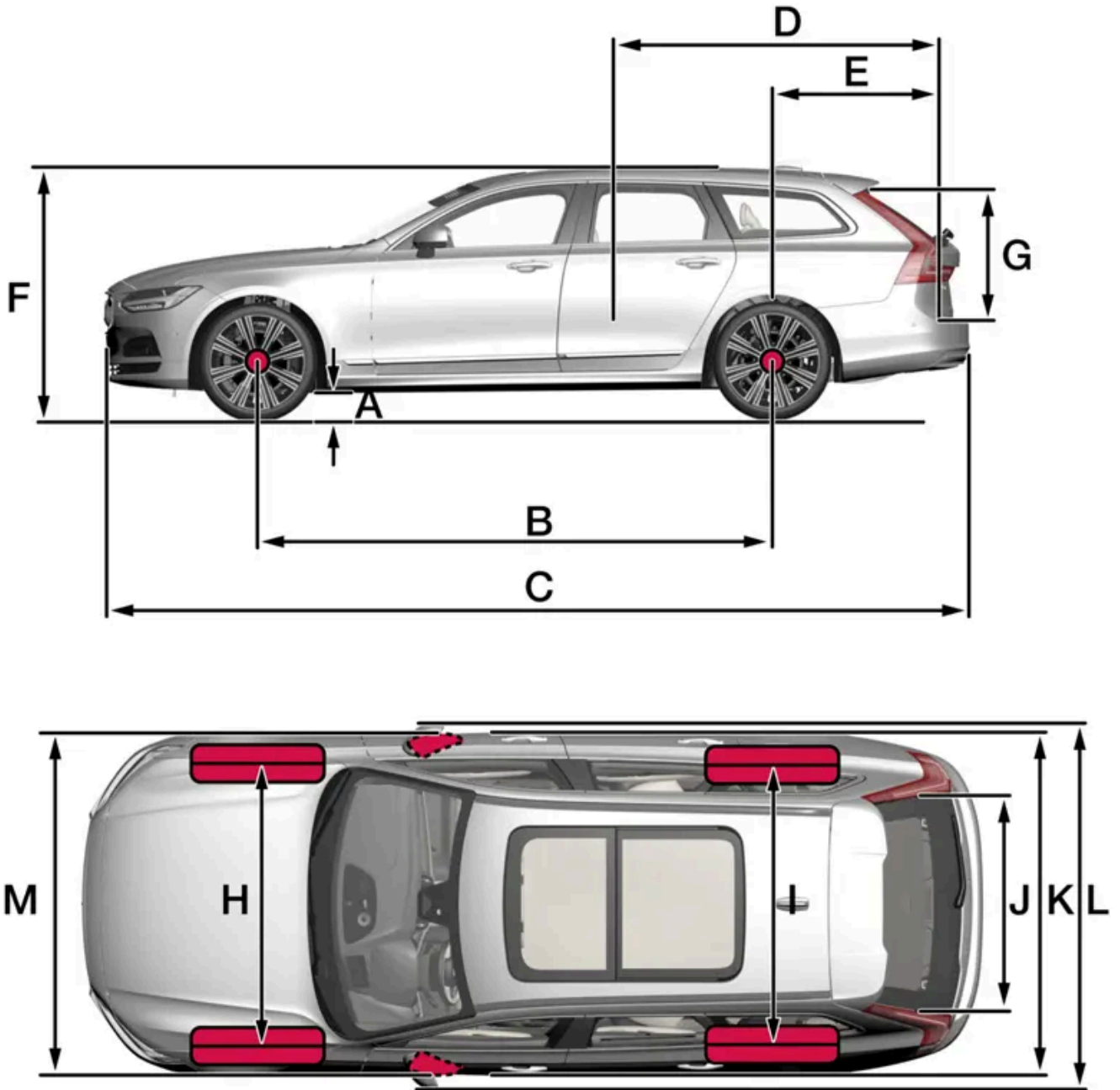

Medidas		mm	pulgadas
A	Distancia al suelo ^[1]	148	5,8
B	Distancia entre ejes	2941	115,8
C	Longitud	4945	194,7
D	Longitud de carga, piso, asiento abatido	1988	78,3
E	Longitud de carga, piso	1153	45,4
F	Altura ^[2]	1472	58,0
G	Altura de carga	704	27,7
H	Vía delantera ^[3]	1617–1638	63,7–64,5
I	Vía trasera ^[3]	1618–1639	63,7–64,5
J	Anchura de carga, piso	1130	44,5
K	Anchura	1879 ^[4] 1890 ^[5]	74,0 ^[4] 74,4 ^[5]
L	Anchura con los retrovisores desplegados	2019	79,5
M	Anchura con los retrovisores plegados	1895	74,6

^[1] En tara total más 1 persona. (Varía ligeramente dependiendo del tamaño de neumáticos, opciones de chasis, etc.).

^[2] Incluido antena de techo, en tara total más 1 persona.

^[3] En función del tamaño de la llanta.

^[4] Anchura de la carrocería.

^[5] En los burletes de las puertas.

19.1.3. Pesos

Una etiqueta en el vehículo informa del peso total máximo y otros datos.

El peso en orden de marcha incluye al conductor, el peso del depósito de combustible lleno hasta el 90 % y todos los aceites y líquidos.

El peso de los pasajeros y de accesorios montados y el peso sobre la bola (si el vehículo lleva un remolque) afectan a la capacidad de carga pero no están incluidos en el peso en orden de marcha.

Carga máxima permitida = Peso total - Peso en orden de marcha.

i Nota

La tara total registrada se aplica a la versión básica del automóvil, es decir, al vehículo sin equipamiento adicional ni accesorios opcionales. Ello significa que por cada accesorio que se le añada se reducirá la capacidad de carga del automóvil en la medida del peso del accesorio respectivo.

Entre los ejemplos de accesorios opcionales que reducen la capacidad de carga cabe mencionar los diferentes niveles de equipamiento y otros accesorios opcionales como la barra de remolque, el portacargas, el cofre de techo, el equipo de sonido, las luces adicionales, el GPS, la rejilla de protección, las alfombrillas, el cubreobjetos, los asientos accionados eléctricamente, etc.

El pesaje de su vehículo le ofrece un modo seguro de averiguar la tara total del mismo.

! Advertencia

Las propiedades de conducción del vehículo cambiarán en función de la carga que soporte y de cómo se encuentre distribuida dicha carga.

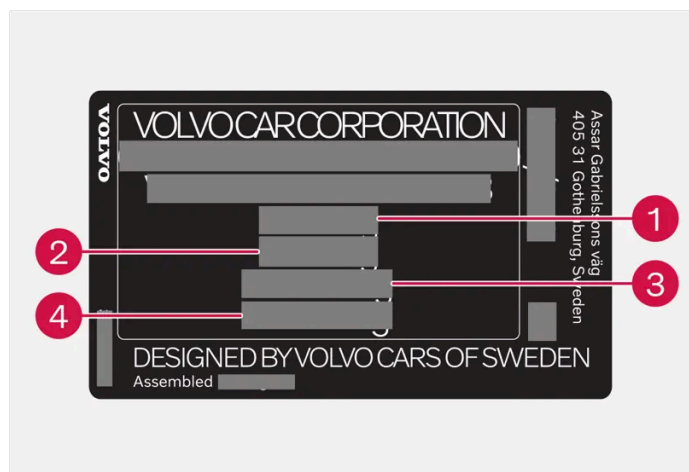

La placa está situada en el montante de la puerta y se ve cuando se abre la puerta trasera derecha.

- 1 Peso total máximo
- 2 Peso máximo (coche + remolque)
- 3 Carga máxima sobre el eje delantero
- 4 Carga máxima sobre el eje trasero

Carga máxima: Ver permiso de matriculación.

Carga máxima sobre el techo: 100 kg.

19.1.4. Especificaciones del enganche para remolque*

Medidas y puntos de fijación del enganche para remolque.

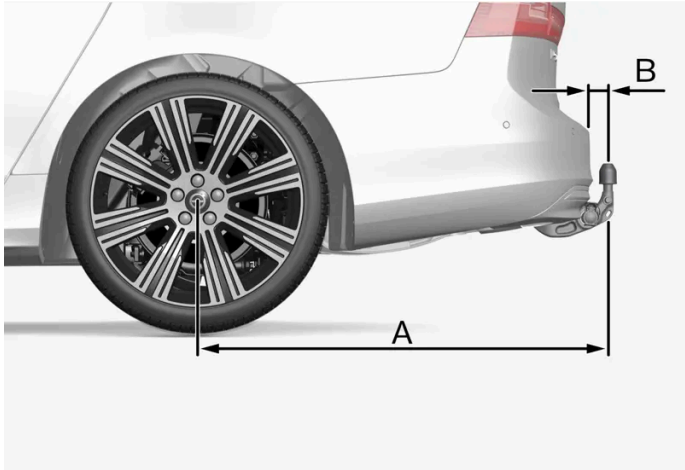

La imagen es genérica y puede variar de acuerdo con el modelo.

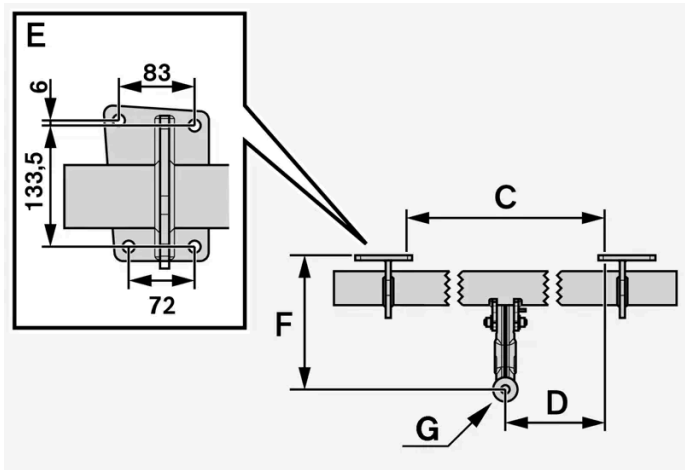

Medidas, puntos de fijación en mm (pulgadas)	
A	1229 (48,4)
B	111,8 (4,4)
C	875 (34,4)
D	437,5 (17,2)
E	Véase la figura anterior
F	310,5 (12,2)
G	Centro del enganche

* Opcional/accesorio.

19.2. Especificaciones del motor

19.2.1. Especificaciones del motor

Las especificaciones de motor (potencia, etc.) de cada opción de motor pueden comprobarse en la tabla mostrada más abajo.

i Nota

Todos los motores no están disponibles en todos los mercados.

i Nota

Si no se incluyen datos de motor en la tabla, esta se actualizará en un momento posterior.

Motor	Código de motor ^[1]	Potencia (kW/rpm)	Potencia (hk/rpm)	Par motor (Nm/rpm)	Nº de cilindros
B5	B420T2	184/5400–5700	250/5400–5700	350/1800–4800	4
B6 AWD	B420T	220/5400	300/5400	420/2100–4800	4

^[1] El código de motor, el número de componente y el número de serie se pueden leer en el motor.

19.2.2. Condiciones de conducción poco favorables para el aceite de motor

Si se circula en condiciones de conducción poco favorables, puede aumentar de manera anormal la temperatura y el consumo de aceite. A continuación ofrecemos algunos ejemplos de condiciones de conducción poco favorables.

Compruebe el nivel del aceite con mayor frecuencia si conduce durante mucho tiempo:

- con caravana o remolque
- en terreno montañoso
- a alta velocidad
- a temperaturas inferiores a -30 °C (-22 °F) o superiores a +40 °C (+104 °F).

Estos ejemplos son válidos también en caso de tramos más cortos a baja temperatura.

Utilice un aceite de motor sintético en condiciones de conducción poco favorables. Esto protegerá más el motor.

Volvo recomienda lo siguiente:



! Importante

Para cumplir los requisitos de intervalos de revisión del motor, todos los motores se llenan en fábrica con un aceite de motor sintético adaptado especialmente. El aceite se ha seleccionado con gran esmero y teniendo en cuenta la duración, la capacidad de arranque, el consumo de combustible y la carga medioambiental.

Para que se puedan aplicar los intervalos de revisión recomendados, se requiere el uso de un aceite de motor certificado. Utilice solamente la calidad de aceite especificada tanto para añadir como para cambiar aceite, de lo contrario puede alterar la vida útil, la capacidad de arranque, el consumo de combustible y la carga medioambiental del vehículo.

Si no se utiliza aceite de motor de la calidad y la viscosidad prevista, pueden dañarse componentes relacionados con el motor. Volvo no asume responsabilidad de garantía de este tipo de daños.

Volvo recomienda realizar el cambio de aceite en un taller autorizado Volvo.

19.2.3. Características del aceite de motor

La calidad del aceite de motor y el volumen para cada opción de motor puede comprobarse en la tabla.

Volvo recomienda lo siguiente:



Motor	Código de motor ^[1]	Volumen, incluido filtro de aceite (litros, aprox.)	Calidad del aceite
B5	B420T2	6,1	Castrol Edge Professional V 0W-20 o VCC RBS0-2AE 0W-20
B6 AWD	B420T	6,1	

^[1] El código de motor, el número de componente y el número de serie se pueden leer en el motor.

19.3. Especificaciones para líquidos y lubricantes

19.3.1. Añadir líquido de lavado

El líquido de lavado se utiliza para la limpieza de los faros, el parabrisas y la luneta trasera. Cuando la temperatura está por debajo de cero grados, debe utilizarse líquido de lavado con anticongelante.

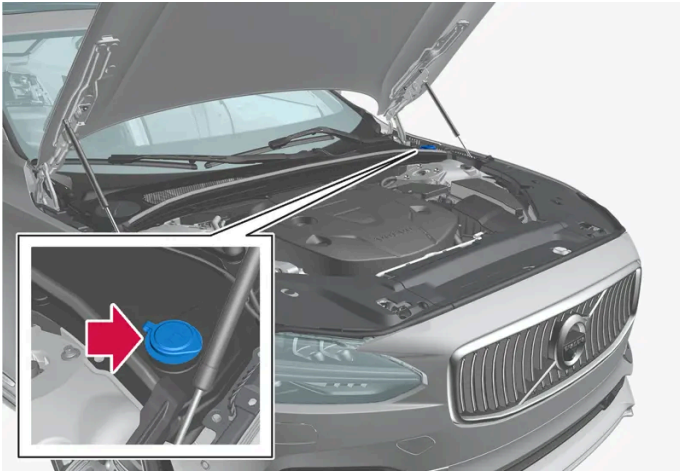

Nota

Cuando quede aproximadamente 1 litro (1 cuarto de galón) de líquido de lavado en el depósito se mostrará el mensaje **Rellene líquido de lavado nivel bajo** junto con el símbolo  en la pantalla del conductor.

Si se muestra el mensaje **Rellene líquido de lavado nivel bajo** junto con el símbolo  en la pantalla del conductor, ha llegado el momento de repostar líquido de lavado.

- 1 Abra el capó con el tirador del habitáculo y luego con el tirador ubicado bajo el borde delantero del capó.
- 2 Abra la tapa del depósito del líquido de lavado.
El líquido de lavado se rellena en el recipiente con tapa azul. El recipiente se utiliza con el lavaparabrisas, el lavalunetas trasero y el lavafaros*.
- 3 Rellene hasta arriba con líquido de lavado.
- 4 Cierre la tapa del depósito de líquido de lavado y, a continuación, el capó.

Calidad especificada: Líquido de lavado recomendado por Volvo, con anticongelante en caso de clima frío y para temperaturas por debajo del punto de congelación.

Importante

Utilice el líquido de lavado original Volvo o un producto equivalente con el pH recomendado entre 6 y 8 en la concentración adecuada (por ejemplo, 1:1 con agua neutra).

 **Importante**

Emplee líquido de lavado con anticongelante cuando la temperatura está por debajo de los cero grados para que no se congele en la bomba, el recipiente y las mangueras.

Volumen:

- Automóviles **con** lavafaros: 5,5 litros (5.8 cuartos de galón).
- Automóviles **sin** lavafaros: 3,5 litros (3.7 cuartos de galón).

* Opcional/accesorio.

19.3.2. Características del aire acondicionado





Se utiliza un refrigerante sin freón (R1234yf) y un aceite de compresor en el sistema de aire acondicionado. La información acerca del refrigerante se imprime en una etiqueta colocada en la parte inferior del capó.

Adhesivo

Letrero de R1234yf



Aclaración de símbolos, etiqueta, R1234yf

Símbolo	Significado
	Cuidado
	Sistema de aire acondicionado móvil (MAC)
	Tipo de lubricante
	Para realizar el servicio del sistema de aire acondicionado (MAC) se requiere un técnico certificado y cualificado
	Fluido refrigerante inflamable

Refrigerante R1234yf

La cantidad de refrigerante aparece impresa en la etiqueta ubicada en la parte inferior del capó.

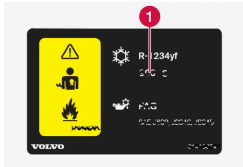

1 Cantidad de fluido refrigerante.

Advertencia

El equipo de aire acondicionado está provisto de fluido refrigerante R1234yf bajo presión. Según SAE J2845 (Technician Training for Safe Service and Containment of Refrigerants Used in Mobile A/C System), la revisión y reparación del sistema del fluido refrigerante deberá ser realizada por técnicos debidamente preparados y certificados para garantizar la seguridad del sistema.

Aceite de compresor

Volumen	Calidad especificada
80 ml (2,70 fl. oz.) ^[1]	ND12

Evaporador

Importante

No está permitido reparar el evaporador del sistema de aire acondicionado ni cambiarlo por un evaporador usado. El evaporador nuevo debe estar certificado e identificado según SAE J2842.

^[1] En algunos mercados se aplica 110 ml (3,72 fl. oz). Consulte a un concesionario Volvo si tiene dudas.

19.3.3. Características de líquido de freno

El líquido de frenos es el fluido del sistema hidráulico que se utiliza para transmitir presión del pedal de frenos a través de un cilindro de frenos principal que, a su vez, actúa sobre los calibradores de frenos.

Calidad especificada: Volvo Original o un líquido similar que cumpla una combinación de Dot 4, 5.1 e ISO 4925 clase 6.

Nota

Se recomienda confiar el cambio o el llenado del líquido de frenos a un taller Volvo autorizado.

19.3.4. Características de aceite de la transmisión

En condiciones de conducción normales no se necesitará cambiar el aceite de la transmisión durante toda vida útil de la caja de cambios. Sin embargo, ello sí podrá requerirse bajo condiciones desfavorables de conducción.

Caja de cambios automática

Aceite de la transmisión previsto:

AW-2

Nota

Consulte con su concesionario Volvo en caso de dudas sobre la variante que incorpora su automóvil.

19.3.5. Depósito de combustible - volumen

La capacidad de repostaje del depósito de combustible puede consultarse en la tabla siguiente.

	Todos los motores
Litros (aprox)	60
Galones EE.UU. (aprox)	15,9

19.3.6. Condiciones de conducción poco favorables para el aceite de motor

Si se circula en condiciones de conducción poco favorables, puede aumentar de manera anormal la temperatura y el consumo de aceite. A continuación ofrecemos algunos ejemplos de condiciones de conducción poco favorables.

Compruebe el nivel del aceite con mayor frecuencia si conduce durante mucho tiempo:

- con caravana o remolque
- en terreno montañoso
- a alta velocidad
- a temperaturas inferiores a -30 °C (-22 °F) o superiores a +40 °C (+104 °F).

Estos ejemplos son válidos también en caso de tramos más cortos a baja temperatura.

Utilice un aceite de motor sintético en condiciones de conducción poco favorables. Esto protegerá más el motor.

Volvo recomienda lo siguiente:



! Importante

Para cumplir los requisitos de intervalos de revisión del motor, todos los motores se llenan en fábrica con un aceite de motor sintético adaptado especialmente. El aceite se ha seleccionado con gran esmero y teniendo en cuenta la duración, la capacidad de arranque, el consumo de combustible y la carga medioambiental.

Para que se puedan aplicar los intervalos de revisión recomendados, se requiere el uso de un aceite de motor certificado. Utilice solamente la calidad de aceite especificada tanto para añadir como para cambiar aceite, de lo contrario puede alterar la vida útil, la capacidad de arranque, el consumo de combustible y la carga medioambiental del vehículo.

Si no se utiliza aceite de motor de la calidad y la viscosidad prevista, pueden dañarse componentes relacionados con el motor. Volvo no asume responsabilidad de garantía de este tipo de daños.

Volvo recomienda realizar el cambio de aceite en un taller autorizado Volvo.

19.3.7. Características del aceite de motor

La calidad del aceite de motor y el volumen para cada opción de motor puede comprobarse en la tabla.

Volvo recomienda lo siguiente:



Motor	Código de motor ^[1]	Volumen, incluido filtro de aceite (litros, aprox.)	Calidad del aceite
B5	B420T2	6,1	Castrol Edge Professional V 0W-20 o VCC RBS0-2AE 0W-20
B6 AWD	B420T	6,1	

^[1] El código de motor, el número de componente y el número de serie se pueden leer en el motor.

19.4. Especificaciones para ruedas y neumáticos

19.4.1. Presiones de neumáticos permitidas

Las presiones de neumáticos aprobadas para cada opción de motor pueden comprobarse en la tabla.

Nota

Todos los motores, neumáticos y combinaciones no están disponibles en todos los mercados.

Tamaño de neumáticos	Velocidad	Carga, 1-3 personas		Carga máxima		Presión ECO ^[1]
		Delante kPa (psi) ^[2]	Detrás kPa (psi)	Delante kPa (psi)	Detrás kPa (psi)	Delante/detrás kPa (psi)
245/45 R18 255/40 R19	0-180 km/h (0-112 mph)	230 (33)	230 (33)	280 (41)	280 (41)	280 (41)
255/35 R20	0-180 km/h (0-112 mph)	240 (35)	240 (35)	280 (41)	280 (41)	280 (41)
245/35 R21	0-180 km/h (0-112 mph)	250 (36)	250 (36)	280 (41)	280 (41)	280 (41)
Temporary Spare Tyre	máx 80 km/h (máx. 50 mph)	420 (60)	420 (60)	420 (60)	420 (60)	–

^[1] Conducción económica.

^[2] En algunos países se utiliza la unidad bar junto con la unidad pascal del Sistema Internacional de Unidades (SI): 1 bar = 100 kPa.

19.4.2. Dimensiones homologadas de ruedas y neumáticos

En algunos países, la documentación del vehículo no indica las dimensiones homologadas. En la siguiente tabla se indican todas las combinaciones de llantas y neumáticos homologadas.

✓ = Aprobado

Motor	245/45R18 8x18x42	255/40R19 8,5x19x47	255/35R20 8,5x20x47,5	245/35R21 8,5x21x44,5
B5 (B420T2)	✓	✓	✓	✓

19.4.3. Índice de carga mínimo permitido y código de velocidad para neumáticos

En la siguiente tabla aparecen los valores mínimos permitidos de índice de carga (LI) y categoría de velocidad (SS) para neumáticos.

Motor	Índice de carga mínimo permitido (LI) ^[1]	Símbolo de velocidad mínimo permitido (SS) ^[2]
B5 (B420T2)	96	H

[1] El índice de carga de los neumáticos debe ser como mínimo igual o superior al que se indica en la tabla.

[2] El símbolo de velocidad de los neumáticos debe ser como mínimo igual o superior al que se indica en la tabla.

19.5. Designaciones de tipo

Las etiquetas del vehículo incluyen, entre otros, información sobre número de chasis, designación de tipo, código de color, et.

Ubicación de las placas

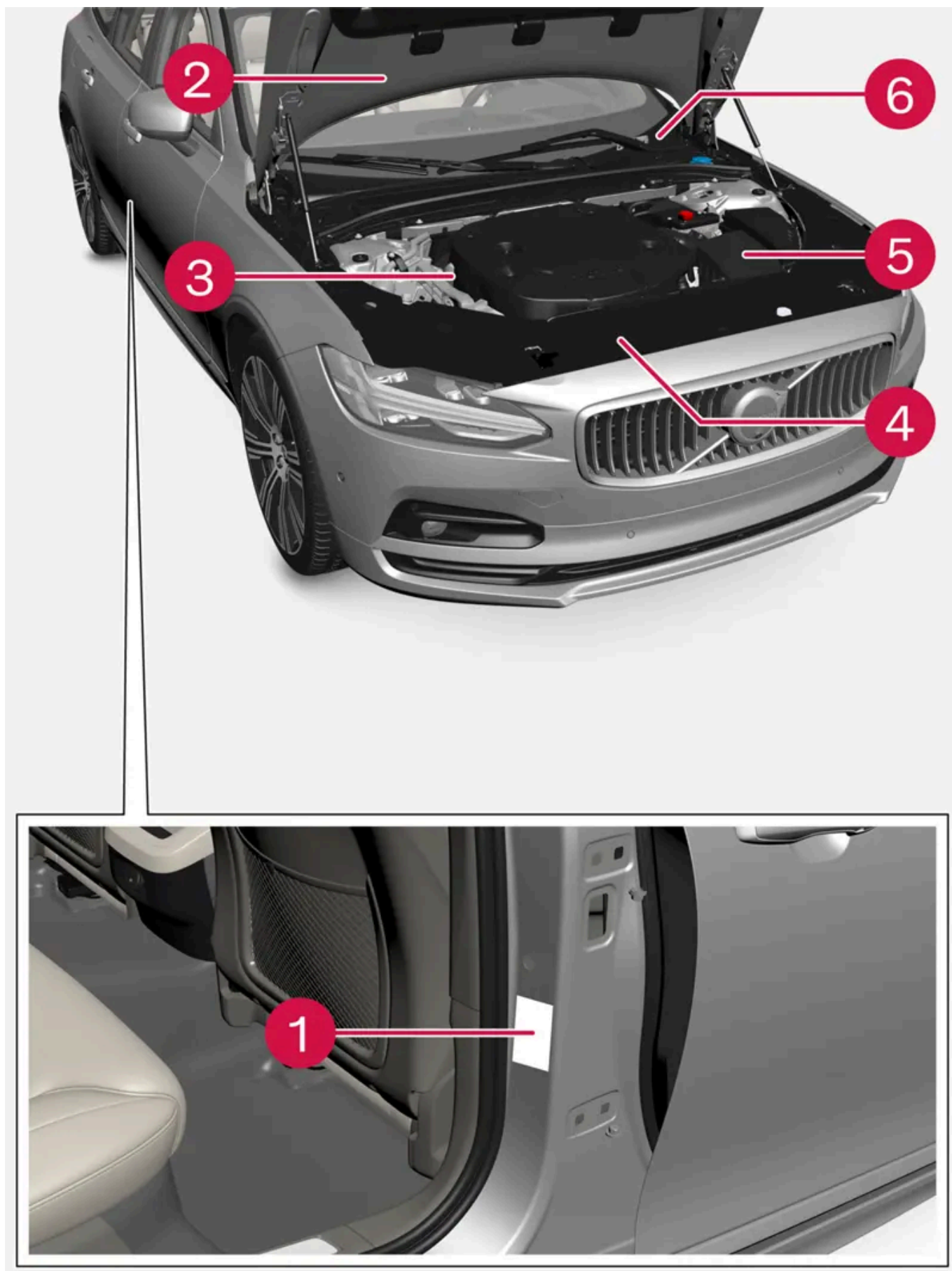

La imagen es esquemática. Los detalles pueden variar según el mercado y el modelo.

En los contactos con el concesionario autorizado de Volvo sobre temas referentes al automóvil y cuando haga pedidos de repuestos y accesorios, se facilitará la comunicación si se conoce la designación de tipo del automóvil, el número de chasis y el código de motor.



1 Etiqueta de denominación de tipo, número de chasis, pesos máximos permitidos, código de color exterior y número de homologación de tipo. La placa está situada en el montante de la puerta y se ve cuando se abre la puerta trasera derecha.



2 Etiqueta del sistema de A/C para automóviles con el refrigerante R1234yf. Se ubica sobre la cara inferior del capó.



3 Etiqueta de código de motor y número de serie del motor. Algunas opciones de motor no tienen etiqueta. En esos casos, se puede leer el código de motor grabado directamente en el motor.



4 Placa de aceite de motor.



5 Etiqueta de denominación de tipo y número de serie de la caja de cambios.



6 Etiqueta de número de identificación del vehículo - VIN (Vehicle Identification Number). La etiqueta esta colocada en la parte superior izquierda del tablero de instrumentos y es visible a través del parabrisas.

En el certificado de registro encontrará más información sobre el automóvil.

i Nota





Las placas que aparecen en el manual del propietario no son reproducciones exactas de las que están instaladas en el automóvil. Se pretende con ello ofrecer una idea aproximada de su aspecto y ubicación en el vehículo. Encontrará la información que se refiere a su automóvil concreto en la placa correspondiente instalada en el vehículo.

19.6. Consumo de combustible/electricidad y emisiones de CO₂

La información de las tablas que aparecen a continuación se basa en el procedimiento WLTP (Worldwide Harmonized Light-Duty Vehicles Test Procedure), un método internacional de comprobación de vehículos.















El consumo de combustible de un vehículo se mide en litros por 100 km y las emisiones de dióxido de carbono (CO₂) en gramos de CO₂ por km.

Aclaración	
	Conducción urbana (baja velocidad)
	Conducción en extrarradio (velocidad intermedia)
	Conducción en carretera (rápida)

	Conducción en autopista (muy rápida)
	Valor combinado (conducción mixta)
CO ₂	gramos de CO ₂ /km
	litros/100 km
	Valor bajo
	Valor alto

 **Nota**

Si no se incluyen datos de consumo y emisiones en la tabla, esta se actualizará en un momento posterior.

											
		CO ₂		CO ₂		CO ₂		CO ₂		CO ₂	
B6 AWD (B420T)		271	11,9	179	7,9	150	6,6	170	7,5	179	7,9
		284	12,5	196	8,6	167	7,4	191	8,4	197	8,7

Los valores de la tabla que aparece más arriba correspondiente al consumo de combustible y las emisiones de CO₂ se basan en ciclos de conducción específicos (véase más adelante). El peso del automóvil puede incrementarse según el equipamiento. Ello, al igual que la cantidad de carga que lleve el automóvil, influyen en el consumo de combustible y en las emisiones de CO₂. Según el WLTP (Procedimiento de ensayo de vehículos ligeros armonizado a nivel mundial), cada vehículo tiene valores de consumo de combustible y de emisiones de CO₂ únicos en función del equipamiento de ese vehículo. Estos valores se sitúan entre el valor bajo y el valor alto de la tabla que aparece más arriba. En muchos mercados, puede ver los valores de consumo de combustible y de emisiones de CO₂ únicos de su automóvil en el certificado de registro del vehículo.

Existen varios motivos que explican el incremento del consumo de combustible respecto a los valores de la tabla. Ejemplo de ello:

- Si el vehículo se equipa con accesorios adicionales que afectan a su peso o resistencia aerodinámica.
- Patrón de manejo del conductor.
- Si el cliente opta por ruedas distintas de las instaladas de fábrica en la versión básica del modelo, puede incrementarse la resistencia al rodamiento.
- Las altas velocidades aumentan la resistencia aerodinámica.

- Calidad de combustible, condiciones viales y de tráfico, climatología y estado del automóvil.

Una combinación de los ejemplos aquí referidos puede resultar en un consumo notablemente superior.

Puede producirse una considerable diferencia en el consumo de combustible respecto a los perfiles de ciclos de conducción (ver más abajo) usados en la certificación del vehículo y sobre los que se basan las cifras de consumo de la tabla. Para información adicional, consúltense los ordenamientos referidos.

Nota

Las condiciones meteorológicas extremas, la conducción con remolque, o la conducción a una elevada altura sobre el nivel mar, en combinación con una calidad de combustible inferior a la recomendada, son factores que incrementan drásticamente el consumo de combustible.

Sistema WLTP

El WLTP (Procedimiento mundial armonizado para ensayos de vehículos ligeros -Worldwide Harmonised Light-Duty Vehicles Test Procedure) es un sistema utilizado para calcular el consumo del vehículo. El WLTP refleja los valores medios de conducción diarios. En comparación con el anterior sistema (NEDC), el WLTP tiene en consideración situaciones de tráfico y velocidades más variadas, así como el equipamiento y las categorías de peso. Los equipamientos opcionales que afectan al consumo están desactivados durante la prueba, por ejemplo, el aire acondicionado, la calefacción del asiento, etc. El nuevo estándar debe aportar unas cifras más realistas respecto al consumo de combustible, el dióxido de carbono y las emisiones. Los valores sirven para poder comparar unos vehículos con otros y no para reflejar el consumo normal típico de su caso particular.

Perfiles de ciclos de conducción

Un ciclo de conducción simula una conducción real media del vehículo. La norma se basa en cuatro perfiles de ciclos de conducción:

- **Conducción en ciudad** – conducción lenta
- **Conducción en extrarradio:** Conducción a velocidad intermedia
- **Conducción en carretera** – conducción rápida
- **Conducción en autopista** – conducción muy rápida.

Cada ciclo de conducción viene determinado por distintas condiciones como, por ejemplo, la velocidad, el tiempo y el trayecto recorrido.

El valor oficial de conducción mixta mostrado en la tabla es, según marca la normativa, una combinación de los resultados de los cuatro ciclos de conducción.

Para la obtención de las emisiones de dióxido de carbono (emisiones de CO₂) durante los cuatro ciclos de conducción se recogen los gases de escape. Posteriormente, estos se analizan para ofrecer el valor de emisiones de CO₂.