

S90 Plug-in Hybrid 2025 (24w17) Manuel d'utilisation

Version 2024-12-03

Avertissement

Le présent PDF comporte les informations concernant notre produit logiciel, d'une nature évolutive, les plus récentes au moment de son impression. Considérant que nous modifions et améliorons constamment notre produit, certaines informations pourront ne pas conserver leur pertinence ou leur exactitude à l'avenir. Nous vous recommandons donc instamment d'utiliser l'application de manuel d'utilisation numérique à l'écran central afin d'obtenir les informations les plus récentes et les plus exactes. Vous pouvez également accéder à des informations dans l'application mobile Volvo Cars. Veuillez noter que si vous choisissez d'imprimer le manuel, nous ne sommes pas en mesure de garantir la validité future de ses informations, car des mises à jour pourront intervenir après l'impression. En vue de garantir le niveau le plus élevé de sécurité ainsi qu'une utilisation optimale du produit, nous vous recommandons instamment de consulter le manuel d'utilisation numérique, qui est aisément accessible à l'écran central de votre voiture. Cette version imprimable est générique et n'est pas spécifique à votre voiture. En cas d'incohérence entre ce manuel imprimable et le manuel affiché à l'écran central de votre voiture, ce dernier prévaut.

Contenu

1. Informations propriétaire
 - 1.1 Informations concernant la conduite et l'entretien
 - 1.2 Lecture du manuel de conduite et d'entretien
 - 1.3 Manuel de conduite et d'entretien complet à l'écran central
 - 1.4 Naviguer dans le Manuel de conduite et d'entretien sur l'écran central
2. Votre Volvo
 - 2.1 Volvo ID
 - 2.1.1 Volvo ID
 - 2.1.2 Créer un Volvo ID
 - 2.1.3 Problème pour se connecter avec le Volvo ID
 - 2.2 Homologation de type et licences
 - 2.2.1 Licence relative à l'écran conducteur
 - 2.2.2 Réception par type pour HomeLink®
 - 2.2.3 Réception par type de la directive relative aux équipements radioélectriques
 - 2.2.4 Réception par type du système de télécommande
 - 2.2.5 Consentement aux conditions d'utilisation et à la collecte de données
 - 2.2.6 Informations concernant les substances figurant dans la liste des substances candidates (article 33, paragraphe 1, du règlement REACH)
 - 2.3 Affichages et commandes côté conducteur dans une voiture avec le volant à gauche
 - 2.4 Affichages et commandes côté conducteur dans une voiture avec le volant côté droit
 - 2.5 Branchement d'équipements à la prise diagnostic de la voiture
 - 2.6 Manque d'attention du conducteur
 - 2.7 Efficacité environnementale
 - 2.8 Premiers pas avec les services Google
 - 2.9 Changement de marché en cas d'importation ou de déménagement
 - 2.10 Afficher le numéro d'identification de la voiture
 - 2.11 Enregistrement de données
 - 2.12 Connexion et divertissement
 - 2.13 Informations importantes concernant les accessoires et les équipements auxiliaires
3. Sécurité

Cette version du manuel est valable au moment de son impression, mais cette validité ne peut être entièrement garantie pour l'avenir. Pour plus d'informations, consultez la première page, qui comporte un avertissement complet.

- 3.1 Ceintures de sécurité
 - 3.1.1 Ceintures de sécurité
 - 3.1.2 Boucler et enlever la ceinture de sécurité
 - 3.1.3 Prétensionneur de ceinture de sécurité
 - 3.1.4 Réinitialiser les prétensionneurs de ceinture de sécurité électriques
 - 3.1.5 Rappels pour les portes et les ceintures de sécurité
 - 3.2 Coussins gonflables
 - 3.2.1 Coussins gonflables
 - 3.2.2 Coussins gonflables du côté conducteur
 - 3.2.3 Coussin gonflable passager
 - 3.2.4 Activer et désactiver le coussin gonflable passager
 - 3.2.5 Rideaux gonflables
 - 3.2.6 Coussins gonflables latéraux extérieurs
 - 3.3 Sécurité des enfants
 - 3.3.1 Points de fixation pour protection enfant
 - 3.3.1.1 Points de fixation inférieurs pour sièges enfant
 - 3.3.1.2 Points de fixation i-Size/ISOFIX pour protection pour enfant
 - 3.3.1.3 Points de fixation supérieurs pour sièges enfant
 - 3.3.2 Siège enfant intégré
 - 3.3.2.1 Siège pour enfant intégré
 - 3.3.2.2 Relever le coussin d'assise du siège pour enfant intégré
 - 3.3.2.3 Abaisser le coussin d'assise du siège pour enfant intégré
 - 3.3.3 Emplacement de la protection enfant
 - 3.3.3.1 Tableau pour le placement des sièges enfants où la ceinture de sécurité est utilisée
 - 3.3.3.2 Placement d'une protection pour enfant
 - 3.3.3.3 Montage d'une protection pour enfant
 - 3.3.3.4 Tableau pour le placement des sièges enfants ISOFIX
 - 3.3.3.5 Tableau pour le placement des sièges enfants i-Size
 - 3.3.4 Activer et désactiver la sécurité enfant
 - 3.3.5 Sécurité enfant
 - 3.3.6 Protection enfant
 - 3.3.7 Activer et désactiver le coussin gonflable passager
 - 3.4 Mode sécurité
 - 3.4.1 Accident de la route
 - 3.4.2 Mode sécurité
 - 3.4.3 Démarrer et déplacer la voiture après l'activation du mode sécurité
 - 3.5 Sécurité
 - 3.6 Pedestrian Protection System
 - 3.7 Sécurité lors de la grossesse
 - 3.8 Whiplash Protection System
4. Écrans et commande vocale
- 4.1 Écran conducteur
 - 4.1.1 Compteurs et indicateurs à l'écran conducteur
 - 4.1.1.1 Jauge de batterie
 - 4.1.1.2 Jauge de carburant
 - 4.1.1.3 Indicateur de température extérieure
 - 4.1.1.4 Indicateur de rapport
 - 4.1.2 Ordinateur de bord
 - 4.1.2.1 Ordinateur de bord
 - 4.1.2.2 Initialiser le compteur journalier
 - 4.1.3 Écran conducteur
 - 4.1.4 Paramètres pour l'écran conducteur

- 4.1.5 Licence relative à l'écran conducteur
- 4.1.6 Messages à l'écran conducteur
- 4.2 Écran central
 - 4.2.1 Configuration
 - 4.2.1.1 Réinitialiser les données d'utilisateur
 - 4.2.1.2 Modifier les unités du système
 - 4.2.1.3 Modifier la langue du système
 - 4.2.1.4 Réglages de l'affichage tête haute
 - 4.2.1.5 Paramètres de déverrouillage
 - 4.2.1.6 Régler une limite de vitesse pour la Care Key
 - 4.2.1.7 Paramètres d'indication de verrouillage
 - 4.2.1.8 Paramètres pour le déverrouillage sans clé
 - 4.2.2 Profils d'utilisateur
 - 4.2.2.1 Profils d'utilisateur
 - 4.2.2.2 Associer une clé à un profil d'utilisateur
 - 4.2.2.3 Gérer les profils d'utilisateur
 - 4.2.2.4 Réglages de profil
 - 4.2.2.5 Associer un compte à un profil d'utilisateur
 - 4.2.3 Écran central
 - 4.2.4 Utiliser l'écran central
 - 4.2.5 Vues de l'écran central
 - 4.2.6 Gérer les vues secondaires à l'écran central
 - 4.2.7 Symboles sur le champ de statut de l'écran central
 - 4.2.8 Déplacer des applications à l'écran central
 - 4.2.9 Messages à l'écran central
 - 4.2.10 Clavier à l'écran central
 - 4.2.11 Modifier la langue du clavier de l'écran central
 - 4.2.12 Date et heure
 - 4.2.13 Naviguer dans le Manuel de conduite et d'entretien sur l'écran central
- 4.3 Écran tête haute
 - 4.3.1 Affichage tête haute
 - 4.3.2 Réglages de l'affichage tête haute
 - 4.3.3 Nettoyage de l'affichage tête haute
 - 4.3.4 Utiliser la position de mémoire du siège, des rétroviseurs et de l'affichage tête haute
 - 4.3.5 Mémoriser la position du siège, des rétroviseurs et de l'affichage tête haute
- 4.4 Témoins et messages
 - 4.4.1 Messages pour BLIS
 - 4.4.2 Symboles et messages du contrôle électronique de la stabilité
 - 4.4.3 Symboles et messages pour le Pilot Assist
 - 4.4.4 Symboles et messages pour l'assistance de sortie de voie
 - 4.4.5 Affichage pour l'assistance de sortie de voie
 - 4.4.6 Symboles et messages de l'aide au stationnement et de la caméra d'aide au stationnement
 - 4.4.7 Symboles sur le champ de statut de l'écran central
 - 4.4.8 Témoins de contrôle et d'avertissement
 - 4.4.9 Symboles et messages relatifs à la climatisation en stationnement
 - 4.4.10 Symboles et messages à l'écran conducteur relatifs à la propulsion hybride
 - 4.4.11 Surchauffe du moteur et du système d'entraînement
 - 4.4.12 Symboles et messages relatifs à la boîte de vitesses
- 4.5 Commande vocale
 - 4.5.1 Commande vocale avec l'Assistant Google
 - 4.5.2 Utiliser la commande vocale
- 4.6 Affichages et commandes côté conducteur dans une voiture avec le volant à gauche

- 4.7 Affichages et commandes côté conducteur dans une voiture avec le volant côté droit
- 5. Éclairage
 - 5.1 Éclairage extérieur
 - 5.1.1 Feux actifs en virage
 - 5.1.2 Feux de route automatique
 - 5.1.3 Utiliser les clignotants
 - 5.1.4 Feux Stop
 - 5.1.5 Feu antibrouillard arrière
 - 5.1.6 Feux de croisement
 - 5.1.7 Utiliser les feux de route
 - 5.1.8 Utiliser l'éclairage d'orientation
 - 5.1.9 Adaptation du faisceau d'éclairage des phares
 - 5.1.10 Feux stop d'urgence
 - 5.1.11 Feux de position
 - 5.1.12 Éclairage d'accueil
 - 5.1.13 Feux de détresse
 - 5.1.14 Éclairage de ville
 - 5.1.15 Contrôler les lampes de remorque
 - 5.2 Éclairage intérieur
 - 5.2.1 Éclairage intérieur
 - 5.2.2 Régler l'éclairage intérieur
 - 5.3 Ajuster les fonctions d'éclairage sur l'écran central
 - 5.4 Commutateur d'éclairage
- 6. Vitres, parties vitrées et rétroviseurs
 - 6.1 Rétroviseurs
 - 6.1.1 HomeLink®
 - 6.1.2 Rétroviseurs
 - 6.1.3 Réglage de l'angle des rétroviseurs extérieurs
 - 6.1.4 Régler la position antiéblouissement des rétroviseurs
 - 6.1.5 Utiliser la position de mémoire du siège, des rétroviseurs et de l'affichage tête haute
 - 6.1.6 Mémoriser la position du siège, des rétroviseurs et de l'affichage tête haute
 - 6.1.7 Activer et désactiver la lunette arrière et les rétroviseurs extérieurs chauffants
 - 6.1.8 Activer et désactiver automatiquement le chauffage électrique de lunette arrière et des rétroviseurs extérieurs
 - 6.2 Pare-brise et lunette arrière
 - 6.2.1 Pare-brise endommagé
 - 6.2.2 Balai d'essuie-glace et liquide lave-glace
 - 6.2.3 Utiliser le capteur de pluie
 - 6.2.4 Utiliser le lave-glace et le lave-phares
 - 6.2.5 Utiliser les essuie-glaces
 - 6.2.6 Activer et désactiver la lunette arrière et les rétroviseurs extérieurs chauffants
 - 6.2.7 Activer et désactiver automatiquement le chauffage électrique de lunette arrière et des rétroviseurs extérieurs
 - 6.2.8 Activer et désactiver le chauffage électrique du pare-brise
 - 6.2.9 Activer et désactiver l'activation automatique du chauffage électrique de pare-brise
 - 6.3 Vitres latérales et toit ouvrant
 - 6.3.1 Lève-vitres
 - 6.3.2 Actionner les lève-vitres
 - 6.3.3 Utiliser les rideaux pare-soleil
 - 6.3.4 Toit ouvrant
 - 6.3.5 Actionnement du toit ouvrant
 - 6.4 Vitres, parties vitrées et rétroviseurs
 - 6.5 Protection antipincement des vitres et des rideaux pare-soleil
 - 6.6 Séquence d'initialisation de la protection antipincement

- 6.7 Activer et désactiver le dégivrage maximal
- 7. Sièges et volant
 - 7.1 Siège avant
 - 7.1.1 Commandes de climatisation de siège avant
 - 7.1.1.1 Activer et désactiver le chauffage électrique des sièges avant
 - 7.1.1.2 Activer automatiquement le chauffage des sièges avant
 - 7.1.1.3 Régler le niveau de ventilateur pour les sièges avant
 - 7.1.1.4 Régler la température pour les sièges avant
 - 7.1.1.5 Harmoniser la température
 - 7.1.1.6 Activer et désactiver la ventilation des sièges avant
 - 7.1.2 Fonction mémoire de siège avant
 - 7.1.2.1 Utiliser la position de mémoire du siège, des rétroviseurs et de l'affichage tête haute
 - 7.1.2.2 Mémoriser la position du siège, des rétroviseurs et de l'affichage tête haute
 - 7.1.3 Siège avant
 - 7.1.4 Sièges avant à commande électrique
 - 7.1.5 Régler le siège avant à commande électrique
 - 7.1.6 Ajuster le siège passager depuis le siège conducteur
 - 7.1.7 Siège avant à commande manuelle
 - 7.1.8 Siège avant multifonctionnel, vue d'ensemble de la fonction
 - 7.1.9 Réglages du massage des sièges avant
 - 7.1.10 Ajuster les supports latéraux des sièges avant
 - 7.1.11 Ajuster la position du coussin d'assise du siège avant dans la longueur
 - 7.1.12 Ajuster le support lombaire des sièges avant
 - 7.2 Banquette arrière
 - 7.2.1 Commandes de climatisation de siège arrière
 - 7.2.1.1 Activer et désactiver le chauffage électrique de banquette arrière
 - 7.2.2 Siège arrière
 - 7.2.3 Régler les appuis-tête de sièges arrière
 - 7.2.4 Rabattre le dossier de la banquette arrière
 - 7.2.5 Trappe pour les objets longs dans la banquette arrière
 - 7.3 Volant
 - 7.3.1 Résistance au volant en fonction de la vitesse
 - 7.3.2 Commandes au volant et avertisseur sonore
 - 7.3.3 Régler le volant
 - 7.3.4 Blocage volant
 - 7.3.5 Activer et désactiver le chauffage électrique du volant
 - 7.3.6 Activer automatiquement le chauffage du volant
- 8. Climatisation
 - 8.1 Commandes de climatisation
 - 8.1.1 Commande de climatisation pour l'habitacle
 - 8.1.1.1 Activer la climatisation automatique
 - 8.1.1.2 Régler le niveau de ventilateur pour les sièges avant
 - 8.1.1.3 Activer et désactiver la climatisation de l'air
 - 8.1.1.4 Activer et désactiver la recirculation de l'air
 - 8.1.1.5 Activer et désactiver la minuterie de recirculation de l'air
 - 8.1.1.6 Régler la température pour les sièges avant
 - 8.1.1.7 Harmoniser la température
 - 8.1.1.8 Modifier la répartition de l'air
 - 8.1.2 Commande de climatisation pour le siège et le volant
 - 8.1.2.1 Activer et désactiver le chauffage électrique du volant
 - 8.1.2.2 Activer automatiquement le chauffage du volant
 - 8.1.2.3 Activer et désactiver le chauffage électrique de banquette arrière

- 8.1.2.4 Activer et désactiver le chauffage électrique des sièges avant
- 8.1.2.5 Activer automatiquement le chauffage des sièges avant
- 8.1.3 Commandes de climatisation des vitres et rétroviseurs
 - 8.1.3.1 Activer et désactiver la lunette arrière et les rétroviseurs extérieurs chauffants
 - 8.1.3.2 Activer et désactiver automatiquement le chauffage électrique de lunette arrière et des rétroviseurs extérieurs
 - 8.1.3.3 Activer et désactiver le chauffage électrique du pare-brise
 - 8.1.3.4 Activer et désactiver l'activation automatique du chauffage électrique de pare-brise
 - 8.1.3.5 Activer et désactiver le dégivrage maximal
- 8.1.4 Commandes climatiques
- 8.2 Répartition de l'air
 - 8.2.1 Activer et désactiver la recirculation de l'air
 - 8.2.2 Activer et désactiver la minuterie de recirculation de l'air
 - 8.2.3 Activer et désactiver le dégivrage maximal
 - 8.2.4 Répartition de l'air
 - 8.2.5 Modifier la répartition de l'air
 - 8.2.6 Ouvrir, fermer et orienter les buses de ventilation
- 8.3 Qualité de l'air
 - 8.3.1 Qualité de l'air
 - 8.3.2 Advanced Air Cleaner
 - 8.3.3 CleanZone
 - 8.3.4 Clean Zone Interior Package
 - 8.3.5 Interior Air Quality System
 - 8.3.6 Filtre d'habitacle
 - 8.3.7 Épuration de l'air
 - 8.3.8 Activer et désactiver l'épuration de l'air
 - 8.3.9 Application Air Quality
- 8.4 Climatisation stationnement
 - 8.4.1 Préconditionnement
 - 8.4.1.1 Préconditionnement
 - 8.4.1.2 Activation et désactivation du preconditionnement
 - 8.4.1.3 Minuterie de preconditionnement
 - 8.4.1.4 Activer et désactiver la minuterie de preconditionnement
 - 8.4.1.5 Supprimer une minuterie de preconditionnement
 - 8.4.1.6 Ajouter et modifier une minuterie de preconditionnement
 - 8.4.2 Pré-lavage
 - 8.4.2.1 Épuration de l'air
 - 8.4.2.2 Activer et désactiver l'épuration de l'air
 - 8.4.3 Climatisation stationnement
 - 8.4.4 Symboles et messages relatifs à la climatisation en stationnement
 - 8.4.5 Confort climatique en stationnement
 - 8.4.6 Démarrer et arrêter le confort climatique lors de la mise en stationnement
- 8.5 Chauffage
 - 8.5.1 Chauffage
 - 8.5.2 Chauffage de stationnement
 - 8.5.3 Chauffage auxiliaire
 - 8.5.4 Activer automatiquement le chauffage auxiliaire
- 8.6 Commandes climatiques
- 8.7 Entretien de la climatisation
- 8.8 Activer et désactiver la ventilation des sièges avant
- 8.9 Capteurs de climatisation
- 8.10 Zones de climatisation

- 8.11 Température ressentie
- 9. Clé, serrures et alarme
 - 9.1 Clé
 - 9.1.1 Profils d'utilisateur
 - 9.1.1.1 Profils d'utilisateur
 - 9.1.1.2 Associer une clé à un profil d'utilisateur
 - 9.1.1.3 Gérer les profils d'utilisateur
 - 9.1.1.4 Réglages de profil
 - 9.1.1.5 Associer un compte à un profil d'utilisateur
 - 9.1.2 Immobiliseur électronique
 - 9.1.3 Clés
 - 9.1.4 Commander d'autres télécommandes
 - 9.1.5 Remplacer la pile de la clé
 - 9.1.6 Verrouiller et déverrouiller avec les boutons de clé
 - 9.1.7 Care Key – clé à limitation de vitesse
 - 9.1.8 Régler une limite de vitesse pour la Care Key
 - 9.1.9 Déverrouiller le coffre à bagages avec le bouton de clé
 - 9.1.10 lame de clé amovible
 - 9.1.11 Verrouiller et déverrouiller avec la lame de clé amovible
 - 9.1.12 Portée de la clé
 - 9.1.13 Réception par type du système de télécommande
 - 9.1.14 Emplacement des antennes pour le système de démarrage et de verrouillage
 - 9.1.15 Positions de contact
 - 9.1.16 Choisir la position d'allumage
 - 9.2 Verrouillage et déverrouillage
 - 9.2.1 Verrouillage et déverrouillage sans clé
 - 9.2.1.1 Actionnement du coffre à bagages par un mouvement du pied
 - 9.2.1.2 Emplacement des antennes pour le système de démarrage et de verrouillage
 - 9.2.1.3 Verrouillage et déverrouillage sans clé avec surfaces tactiles
 - 9.2.1.4 Verrouiller et déverrouiller sans clé
 - 9.2.1.5 Paramètres pour le déverrouillage sans clé
 - 9.2.1.6 Fermer et verrouiller le coffre l'aide d'un bouton
 - 9.2.1.7 Déverrouiller le coffre sans clé
 - 9.2.2 Clés
 - 9.2.3 Verrouiller et déverrouiller avec les boutons de clé
 - 9.2.4 Paramètres de déverrouillage
 - 9.2.5 Déverrouiller le coffre à bagages avec le bouton de clé
 - 9.2.6 Verrouiller et déverrouiller avec la lame de clé amovible
 - 9.2.7 Verrouillage automatique durant la conduite
 - 9.2.8 Verrouiller et déverrouiller depuis l'intérieur de la voiture
 - 9.2.9 Déverrouillage du coffre à bagages de l'intérieur de la voiture
 - 9.2.10 Verrouiller et déverrouiller
 - 9.2.11 Activer et désactiver la sécurité enfant
 - 9.2.12 Témoin de verrouillage
 - 9.2.13 Paramètres d'indication de verrouillage
 - 9.3 Alarme
 - 9.3.1 Alarme
 - 9.3.2 Activer et désactiver l'alarme
 - 9.3.3 Niveau d'alarme réduit
- 10. Assistance à la conduite
 - 10.1 Fonctions de régulateur de vitesse
 - 10.1.1 Régulateur de vitesse

- 10.1.1.1 Régulateur de vitesse
- 10.1.1.2 Mode veille du régulateur de vitesse
- 10.1.1.3 Régler la vitesse mémorisée pour les fonctions de régulation de vitesse
- 10.1.2 Pilot Assist
 - 10.1.2.1 Freinage automatique avec fonctions de régulation de vitesse
 - 10.1.2.2 Régler la vitesse mémorisée pour les fonctions de régulation de vitesse
 - 10.1.2.3 Changement de cible des fonctions de régulation de vitesse
 - 10.1.2.4 Pilot Assist
 - 10.1.2.5 Affichage de Pilot Assist
 - 10.1.2.6 Symboles et messages pour le Pilot Assist
 - 10.1.2.7 Mode de veille de Pilot Assist
 - 10.1.2.8 Régler la distance temporelle au véhicule qui précède
 - 10.1.2.9 Différences entre Pilot Assist et Assistance de sortie de voie
 - 10.1.2.10 Avertissement émis par les fonctions de régulation de vitesse en cas de risque de collision
- 10.1.3 Assistance de dépassement
 - 10.1.3.1 Assistance au dépassement
 - 10.1.3.2 Utiliser l'assistance au dépassement
- 10.1.4 Fonctions du régulateur de vitesse
- 10.1.5 Boutons au volant des fonctions de régulation de vitesse
- 10.1.6 Sélectionner et activer les fonctions de régulation de vitesse
- 10.1.7 Désactiver des fonctions de régulation de vitesse
- 10.1.8 Intelligent Speed Assist (ISA)
- 10.2 Contrôle de la distance
 - 10.2.1 Contrôle de la distance
 - 10.2.2 Limites de l'avertissement de distance
 - 10.2.3 Régler la distance temporelle au véhicule qui précède
 - 10.2.4 Avertissement émis par les fonctions de régulation de vitesse en cas de risque de collision
- 10.3 Blind Spot Information
 - 10.3.1 BLIS
 - 10.3.2 Messages pour BLIS
 - 10.3.3 Limites du BLIS
- 10.4 Cross Traffic Alert
 - 10.4.1 Avertissement et freinage automatique en marche arrière
 - 10.4.2 Activer et désactiver l'avertissement et le freinage automatique en marche arrière
- 10.5 Rear Collision Warning
 - 10.5.1 Rear Collision Warning
 - 10.5.2 Limites du Rear Collision Warning
- 10.6 Connected Safety
 - 10.6.1 Connected Safety
 - 10.6.2 Activer et désactiver Connected Safety
 - 10.6.3 Limites de Connected Safety
- 10.7 Assistance en cas de risque de collision
 - 10.7.1 Assistance en cas de risque de collision
 - 10.7.2 Détection d'obstacle avec l'assistance en cas de risque de collision
 - 10.7.3 Possibilité de réduire la vitesse avec l'assistance en cas de risque de collision
 - 10.7.4 Symboles et messages de l'assistance en cas de risque de collision
 - 10.7.5 Limitations de l'assistance en cas de risque de collision
 - 10.7.6 Assistance en cas de risque de collision - correction de trajectoire en cas de manœuvre d'évitement
 - 10.7.7 Assistance en cas de risque de collision par le côté avec un véhicule
 - 10.7.8 Assistance en cas de risque de collision avec un véhicule en sens inverse
 - 10.7.9 Assistance en cas de risque de collision avec véhicule dans l'angle mort
 - 10.7.10 Assistance en cas de risque de sortie de route

- 10.8 Driver Alert Control
 - 10.8.1 Driver Alert
 - 10.8.2 Limites de Driver Alert
 - 10.9 Assistance de voie
 - 10.9.1 Assistance de sortie de voie
 - 10.9.2 Activer et désactiver l'assistance de sortie de voie
 - 10.9.3 Différences entre Pilot Assist et Assistance de sortie de voie
 - 10.9.4 Symboles et messages pour l'assistance de sortie de voie
 - 10.9.5 Affichage pour l'assistance de sortie de voie
 - 10.9.6 Limites de l'assistant de sortie de voie
 - 10.10 Contrôle électronique de la stabilité
 - 10.10.1 Système de contrôle électronique de la stabilité
 - 10.10.2 Symboles et messages du contrôle électronique de la stabilité
 - 10.11 Informations sur la signalisation routière
 - 10.11.1 Informations sur la signalisation routière
 - 10.11.2 Limites de la fonction d'informations sur la signalisation routière
 - 10.11.3 Avertissement pour la limitation de vitesse et les radars provenant des informations sur la signalisation routière
 - 10.11.4 Affichage pour les informations sur la signalisation routière
 - 10.12 Fonctions de stationnement
 - 10.12.1 Aide au stationnement
 - 10.12.1.1 Aide au stationnement
 - 10.12.1.2 Aide au stationnement vers l'avant, vers l'arrière et le long des côtés
 - 10.12.1.3 Activer et désactiver l'aide au stationnement
 - 10.12.1.4 Limites de l'aide au stationnement
 - 10.12.1.5 Symboles et messages de l'aide au stationnement et de la caméra d'aide au stationnement
 - 10.12.2 Caméra d'aide au stationnement
 - 10.12.2.1 Caméra d'aide au stationnement
 - 10.12.2.2 Activation de la caméra d'aide au stationnement
 - 10.12.2.3 Symboles et messages de l'aide au stationnement et de la caméra d'aide au stationnement
 - 10.12.2.4 Lignes d'assistance pour caméra d'aide au stationnement
 - 10.12.2.5 Emplacement des caméras d'aide au stationnement et zone couverte
 - 10.12.2.6 Zone de détection de l'aide au stationnement
 - 10.13 Unité de caméra/radar
 - 10.13.1 Entretien recommandé des unités de caméra, de capteurs et radar
 - 10.13.2 Symboles et messages des unités de caméra et radar
 - 10.13.3 Limites des unités de caméra et de radar
 - 10.13.4 Caméra
 - 10.13.5 Unités radar
 - 10.13.6 Réception par type des unités radar
 - 10.14 Systèmes d'assistance au conducteur
 - 10.15 Signaux émis par différents systèmes d'aide pour attirer l'attention du conducteur
 - 10.16 Résistance au volant en fonction de la vitesse
 - 10.17 Notification de redémarrage
 - 10.18 Freinage automatique après une collision
11. Fonctionnement à l'électricité et chargement
- 11.1 Charge de la batterie hybride
 - 11.1.1 État de charge à l'écran conducteur
 - 11.1.2 État de charge sur la prise de chargement de la voiture
 - 11.1.3 Généralités concernant le câble de recharge
 - 11.1.4 Disjoncteur dans le câble de recharge
 - 11.1.5 État de recharge sur le boîtier de commande du câble de recharge

- 11.1.6 Surveillance de température du câble de recharge
- 11.1.7 Recharger un véhicule hybride au moyen d'une prise murale
- 11.1.8 Charger un véhicule hybride
- 11.1.9 Mettre fin à la recharge du véhicule hybride
- 11.1.10 Durée de recharge
- 11.2 Système d'entraînement
- 11.3 Utilisation de la batterie
- 11.4 Modes de conduite
- 11.5 Généralités sur la propulsion électrique
- 11.6 Déblocage manuel du câble de recharge lorsque qu'une clé ne réagit pas
- 11.7 Symboles et messages à l'écran conducteur relatifs à la propulsion hybride
- 11.8 Désactiver la recharge planifiée
- 11.9 Recommandations concernant les batteries hybrides
- 11.10 Autonomie
- 11.11 Conduite économique
- 11.12 Recyclage des batteries
- 11.13 Batterie hybride
- 12. Démarrage et conduite
 - 12.1 Démarrage et arrêt de la voiture
 - 12.1.1 Immobiliseur électronique
 - 12.1.2 Démarrer la voiture
 - 12.1.3 Aide au démarrage avec une batterie auxiliaire
 - 12.1.4 Arrêter la voiture
 - 12.1.5 Positions de contact
 - 12.1.6 Choisir la position d'allumage
 - 12.2 Éthylotest antidémarrage
 - 12.2.1 Blocage éthylométrique
 - 12.3 Boîte de vitesses
 - 12.3.1 Fonction Kickdown
 - 12.3.2 Fonction Launch
 - 12.3.3 Boîte de vitesses
 - 12.3.4 Grille de vitesses
 - 12.3.5 Passage des rapports sur une boîte de vitesses automatique
 - 12.3.6 Symboles et messages relatifs à la boîte de vitesses
 - 12.3.7 Transmission intégrale
 - 12.3.8 Blocage de sélecteur de vitesses
 - 12.3.9 Indicateur de rapport
 - 12.4 Freins
 - 12.4.1 Freins de route
 - 12.4.1.1 Aide au freinage
 - 12.4.1.2 Freiner sur chaussée salée
 - 12.4.1.3 Freinage sur chaussée mouillée
 - 12.4.1.4 Freins de route
 - 12.4.1.5 Entretien du système de freinage
 - 12.4.2 Frein de stationnement
 - 12.4.2.1 Frein de stationnement
 - 12.4.2.2 Activer et désactiver le frein de stationnement
 - 12.4.2.3 Stationnement en côte
 - 12.4.2.4 En cas de panne du frein de stationnement
 - 12.4.3 Caractéristiques du liquide de frein
 - 12.4.4 Fonctions de freinage
 - 12.4.5 Freinage automatique à l'arrêt

- 12.4.6 Activer et désactiver le frein automatique à l'arrêt
- 12.4.7 Freinage automatique après une collision
- 12.4.8 Assistance de freinage à l'arrêt
- 12.4.9 Freinage régénératif
- 12.5 Système d'entraînement
 - 12.5.1 Système d'entraînement
- 12.6 Modes de conduite
 - 12.6.1 Freinage régénératif
 - 12.6.2 Utilisation de la batterie
 - 12.6.3 Circulation très lente
 - 12.6.4 Modes de conduite
 - 12.6.5 Changer de mode de conduite
 - 12.6.6 Répartition intelligente de l'énergie à l'aide de la navigation
 - 12.6.7 Fonction Launch
 - 12.6.8 Autonomie
 - 12.6.9 Transmission intégrale
- 12.7 Recommandations pour la conduite
 - 12.7.1 Remorquage
 - 12.7.2 Assistance de freinage à l'arrêt
 - 12.7.3 Freiner sur chaussée salée
 - 12.7.4 Freinage sur chaussée mouillée
 - 12.7.5 Stationnement en côte
 - 12.7.6 Filtre à particules essence
 - 12.7.7 Station-service
 - 12.7.8 Répartition intelligente de l'énergie à l'aide de la navigation
 - 12.7.9 Autonomie
 - 12.7.10 Conduite économique
 - 12.7.11 Préparatifs avant un long trajet
 - 12.7.12 Surcharge de la batterie de démarrage
 - 12.7.13 Conduite dans l'eau
 - 12.7.14 Conduite en hiver
 - 12.7.15 Surchauffe du moteur et du système d'entraînement
- 12.8 Crochet d'attelage et remorque
 - 12.8.1 Crochet d'attelage
 - 12.8.2 Caractéristiques du crochet d'attelage
 - 12.8.3 Porte-bicyclettes monté sur le crochet d'attelage
 - 12.8.4 Crochet d'attelage escamotable
 - 12.8.5 Conduite avec remorque
 - 12.8.6 Stabilisateur de remorque
 - 12.8.7 Contrôler les lampes de remorque
- 12.9 Carburant
 - 12.9.1 Jauge de carburant
 - 12.9.2 Manipulation du carburant
 - 12.9.3 Essence
- 12.10 Ravitaillement
 - 12.10.1 Manipulation du carburant
 - 12.10.2 Station-service
 - 12.10.3 Remplir de carburant
 - 12.10.4 Ouvrir et fermer la trappe de réservoir
- 12.11 Épuration des gaz d'échappement
 - 12.11.1 Filtre à particules essence
- 12.12 Fonctionnement à l'électricité et chargement

- 12.12.1 Charge de la batterie hybride
 - 12.12.1.1 État de charge à l'écran conducteur
 - 12.12.1.2 État de charge sur la prise de chargement de la voiture
 - 12.12.1.3 Généralités concernant le câble de recharge
 - 12.12.1.4 Disjoncteur dans le câble de recharge
 - 12.12.1.5 État de recharge sur le boîtier de commande du câble de recharge
 - 12.12.1.6 Surveillance de température du câble de recharge
 - 12.12.1.7 Recharger un véhicule hybride au moyen d'une prise murale
 - 12.12.1.8 Charger un véhicule hybride
 - 12.12.1.9 Mettre fin à la recharge du véhicule hybride
 - 12.12.1.10 Durée de recharge
- 12.12.2 Système d'entraînement
- 12.12.3 Utilisation de la batterie
- 12.12.4 Modes de conduite
- 12.12.5 Généralités sur la propulsion électrique
- 12.12.6 Déblocage manuel du câble de recharge lorsque qu'une clé ne réagit pas
- 12.12.7 Symboles et messages à l'écran conducteur relatifs à la propulsion hybride
- 12.12.8 Désactiver la recharge planifiée
- 12.12.9 Recommandations concernant les batteries hybrides
- 12.12.10 Autonomie
- 12.12.11 Conduite économique
- 12.12.12 Recyclage des batteries
- 12.12.13 Batterie hybride
- 12.13 HomeLink
 - 12.13.1 HomeLink®
 - 12.13.2 Utilisation de HomeLink®
 - 12.13.3 Programmer HomeLink®
 - 12.13.4 Réception par type pour HomeLink®
- 12.14 Remorquage et transport
 - 12.14.1 Remorquage
 - 12.14.2 Monter et démonter l'œillet de remorquage
 - 12.14.3 Remorquage
 - 12.14.4 Mode sécurité
 - 12.14.5 Démarrer et déplacer la voiture après l'activation du mode sécurité
- 12.15 Amortissement
 - 12.15.1 Contrôle de niveau et amortissement
- 12.16 Correction d'assiette
 - 12.16.1 Contrôle de niveau et amortissement
- 12.17 Dysfonctionnement
- 12.18 Accident de la route
- 13. Audio, multimédia et Internet
 - 13.1 Radio
 - 13.1.1 Radio
 - 13.1.2 Démarrer la radio
 - 13.1.3 Radio RDS
 - 13.1.4 Régler les favoris radio
 - 13.2 Lecteur multimédia
 - 13.2.1 Bluetooth Media Player
 - 13.3 Téléphone
 - 13.3.1 Connexion de téléphone
 - 13.3.1.1 Connecter un téléphone à la voiture
 - 13.3.1.2 Déconnecter un téléphone connecté par Bluetooth

- 13.3.1.3 Alternner entre plusieurs téléphones connectés par Bluetooth
 - 13.3.1.4 Retrait d'appareils connectés par Bluetooth
 - 13.3.2 Apple CarPlay
 - 13.3.2.1 Apple® CarPlay®
 - 13.3.2.2 Utiliser Apple® CarPlay®
 - 13.3.2.3 Conseils d'utilisation de l'Apple® CarPlay®
 - 13.3.3 Se connecter à internet par Bluetooth
 - 13.3.4 Téléphone
 - 13.3.5 Gestion des contacts
 - 13.3.6 Gérer les appels téléphoniques
 - 13.3.7 Gérer les messages texte
 - 13.4 Applis
 - 13.4.1 Applis
 - 13.4.2 Télécharger des applications
 - 13.4.3 Supprimer des applications
 - 13.4.4 Volvo ID
 - 13.4.5 Créer un Volvo ID
 - 13.5 Connexion internet
 - 13.5.1 Services connectés
 - 13.5.1.1 Connected Safety
 - 13.5.1.2 Applis
 - 13.5.1.3 Volvo ID
 - 13.5.1.4 Créer un Volvo ID
 - 13.5.2 Se connecter à internet par Bluetooth
 - 13.5.3 Connexion internet
 - 13.5.4 Problème de connexion à l'internet
 - 13.5.5 Se connecter à internet par Wi-Fi
 - 13.5.6 Marchés avec connexion à l'internet au moyen du modem de la voiture
 - 13.6 Système audio et multimédia
 - 13.7 Volume de stockage sur le disque dur
 - 13.8 Réglages audio
 - 13.9 Lecture d'une source multimédia
 - 13.10 Connexion et divertissement
 - 13.11 Consentement aux conditions d'utilisation et à la collecte de données
- 14. Volvo Assistance et l'application Volvo Cars
 - 14.1 Volvo Assistance
 - 14.1.1 Volvo Assistance
 - 14.1.2 Aide d'urgence avec Volvo Assistance
 - 14.1.3 Alarme automatique de collision avec Volvo Assistance
 - 14.1.4 Ordre de priorité de Volvo Assistance et des centres de réception des appels d'urgence
 - 14.1.5 Pistage d'un véhicule volé avec Volvo Assistance
 - 14.1.6 Volvo Assistance sur le bord de la route
 - 14.1.7 Service client par l'intermédiaire de Volvo Assistance
 - 14.1.8 Batterie de secours pour Volvo Assistance
 - 14.1.9 Volvo Assistance à l'étranger
 - 14.2 Application Volvo Cars
 - 14.2.1 Premiers pas avec l'application Volvo Cars
 - 14.2.2 Appareils compatibles avec l'application Volvo Cars
 - 14.2.3 Association entre l'application Volvo Cars et la voiture
 - 14.2.4 Application Volvo Cars
 - 14.2.5 Associer l'application Volvo Cars à la voiture
 - 14.2.6 Réserver un entretien avec l'application Volvo Cars

- 14.2.7 Démarrer la voiture à distance avec l'application Volvo Cars
 - 14.2.8 Fonction de verrouillage de l'application Volvo Cars
 - 14.2.9 Raccourcis vers l'application Volvo Cars
 - 14.2.10 Fonctions de batterie et de recharge dans l'application Volvo Cars
 - 14.2.11 Démarrer la climatisation à distance avec l'application Volvo Cars
 - 14.2.12 Démarrer la purification de l'air avec l'application Volvo Cars
 - 14.2.13 Utiliser l'application Volvo Cars avec une Apple Watch
 - 14.2.14 Supprimer l'association entre l'application Volvo Cars et la voiture
 - 14.2.15 Changement de propriétaire lorsque l'application Volvo Cars est associée à la voiture
15. eCall
- 15.1 eCall
 - 15.2 Aide d'urgence avec eCall
 - 15.3 Alarme automatique de collision avec eCall
 - 15.4 Assistance routière
16. Navigation
- 16.1 Indiquer la destination
 - 16.1.1 Répartition intelligente de l'énergie à l'aide de la navigation
 - 16.2 Mise à jour de carte
 - 16.2.1 Téléchargement de cartes
 - 16.3 Google Maps
 - 16.4 Utiliser Google Maps
 - 16.5 Mettre à jour Google Maps
 - 16.6 Réglages dans Google Maps
 - 16.7 Fonctions de voiture électrique avec Google Maps
 - 16.8 Google Maps à l'écran conducteur
 - 16.9 Destination dans Google Maps
 - 16.10 Fonctions connectées avec Google Maps
 - 16.11 Créer un itinéraire avec Google Maps
17. Roues et pneus
- 17.1 Remplacement d'une roue
 - 17.1.1 Remplacement d'une roue
 - 17.1.2 Cric
 - 17.1.3 Boulons de roue
 - 17.1.4 Roue de secours
 - 17.1.5 Manipulation de la roue de secours
 - 17.1.6 Chaînes à neige
 - 17.1.7 Pneus d'hiver
 - 17.1.8 Crevaison
 - 17.1.9 Kit d'outillage
 - 17.2 Pneu
 - 17.2.1 Dimensions de pneu
 - 17.2.2 Sens de rotation des pneus
 - 17.2.3 Témoin d'usure sur les pneus
 - 17.2.4 Dimensions de jante
 - 17.2.5 Indices de charge et catégories de vitesse minimaux autorisés pour les pneus
 - 17.3 Pression de pneu
 - 17.3.1 Surveillance de la pression de pneus
 - 17.3.1.1 Système de surveillance de pression des pneumatiques
 - 17.3.1.2 Afficher la pression des pneus sur l'écran central
 - 17.3.1.3 Mesure en cas d'avertissement indiquant une pression de pneu basse
 - 17.3.1.4 Sauvegarder une nouvelle valeur de référence pour la surveillance de la pression de gonflage

- 17.3.1.5 Messages de surveillance de pression des pneus
 - 17.3.2 Contrôler la pression de pneu
 - 17.3.3 Ajuster la pression des pneus
 - 17.3.4 Pressions des pneus agréées
 - 17.3.5 Position de l'autocollant de pression des pneumatiques
 - 17.4 Kit de réparation provisoire de crevaison
 - 17.4.1 Kit de réparation de crevaison
 - 17.4.2 Gonfler un pneumatique avec le compresseur du kit de réparation de crevaison
 - 17.4.3 Utiliser le kit de réparation de crevaison
 - 17.5 Conduite en hiver
 - 17.5.1 Chaînes à neige
 - 17.5.2 Pneus d'hiver
 - 17.5.3 Préparatifs avant un long trajet
 - 17.5.4 Conduite en hiver
 - 17.6 Pneus
 - 17.7 Dimensions de roue et de pneu homologuées
18. Chargement, rangements et habitacle
- 18.1 Chargement
 - 18.1.1 Recommandations pour le chargement
 - 18.1.2 Crochets pour sacs à provisions
 - 18.1.3 Œillets de retenue de charge
 - 18.1.4 Charge sur le toit et chargement sur barres de toit
 - 18.1.5 Porte-bicyclettes monté sur le crochet d'attelage
 - 18.2 Compartiment à bagages
 - 18.2.1 Compartiment à bagages
 - 18.2.2 Crochets pour sacs à provisions
 - 18.2.3 Trousse de premier secours
 - 18.2.4 Œillets de retenue de charge
 - 18.2.5 Triangle de présignalisation
 - 18.2.6 Déverrouiller le coffre à bagages avec le bouton de clé
 - 18.2.7 Actionnement du coffre à bagages par un mouvement du pied
 - 18.2.8 Déverrouillage du coffre à bagages de l'intérieur de la voiture
 - 18.2.9 Fermer et verrouiller le coffre à l'aide d'un bouton
 - 18.2.10 Déverrouiller le coffre sans clé
 - 18.2.11 Fusibles dans le compartiment à bagages
 - 18.3 Rangements et habitacle
 - 18.3.1 Intérieur de l'habitacle
 - 18.3.2 prise électrique
 - 18.3.3 Utiliser les prises électriques
 - 18.3.4 Utiliser la boîte à gants
 - 18.3.5 Pare-soleil
 - 18.3.6 Console du tunnel
 - 18.3.7 Ports USB
 - 18.3.8 Recharge d'appareils à l'aide des ports USB
 - 18.3.9 Fusibles sous la boîte à gants
 - 18.4 Trappe pour les objets longs dans la banquette arrière
19. Maintenance et entretien
- 19.1 Entretien du véhicule
 - 19.1.1 Nettoyage intérieur
 - 19.1.1.1 Nettoyer l'écran central
 - 19.1.1.2 Nettoyer l'écran conducteur
 - 19.1.1.3 Nettoyage de l'affichage tête haute

- 19.1.1.4 Nettoyer un volant en cuir
- 19.1.1.5 Nettoyer les ceintures de sécurité
- 19.1.1.6 Nettoyer l'intérieur
- 19.1.1.7 Nettoyage des tapis de sol en textile
- 19.1.1.8 Nettoyer les éléments intérieurs en plastique, métal ou bois
- 19.1.1.9 Nettoyer les garnitures en cuir
- 19.1.1.10 Nettoyer les garnitures textiles et du plafond
- 19.1.2 Nettoyage extérieur
 - 19.1.2.1 Nettoyage des lampes extérieures
 - 19.1.2.2 Nettoyage des balais d'essuie-glace
 - 19.1.2.3 Peinture de la voiture
 - 19.1.2.4 Codes couleur
 - 19.1.2.5 Petites retouches de peinture
 - 19.1.2.6 Nettoyage extérieur
 - 19.1.2.7 Protection anticorrosion
 - 19.1.2.8 Station de lavage automatique
 - 19.1.2.9 Nettoyer les éléments extérieurs en plastique, en caoutchouc et décoratifs
 - 19.1.2.10 Nettoyer les jantes
 - 19.1.2.11 Nettoyage à la main
 - 19.1.2.12 Lavage haute pression
 - 19.1.2.13 Polissage et cirage
- 19.2 Balai d'essuie-glace et liquide lave-glace
 - 19.2.1 Balai d'essuie-glace et liquide lave-glace
 - 19.2.2 Placer les balais d'essuie-glace en position d'entretien
 - 19.2.3 Faire l'appoint de liquide lave-glace
 - 19.2.4 Remplacer le balai d'essuie-glace de pare-brise
- 19.3 Remplacement d'ampoule
 - 19.3.1 Remplacement d'ampoule
 - 19.3.2 Contrôler les lampes de remorque
- 19.4 Compartiment moteur
 - 19.4.1 Faire l'appoint de liquide lave-glace
 - 19.4.2 Caractéristiques du liquide de frein
 - 19.4.3 Ouvrir et fermer le capot
 - 19.4.4 Vue d'ensemble du compartiment moteur
 - 19.4.5 Liquide de refroidissement
 - 19.4.6 Faire l'appoint de liquide de refroidissement
 - 19.4.7 Huile moteur
 - 19.4.8 Contrôler le niveau et ajouter de l'huile moteur
 - 19.4.9 Fusibles dans le compartiment moteur
- 19.5 Outils et accessoires
 - 19.5.1 Cric
 - 19.5.2 Kit de réparation de crevaison
 - 19.5.3 Trousse de premier secours
 - 19.5.4 Triangle de présignalisation
 - 19.5.5 Kit d'outillage
- 19.6 Fusibles
 - 19.6.1 Fusibles et boîtiers électriques
 - 19.6.2 Remplacer un fusible
 - 19.6.3 Fusibles sous la boîte à gants
 - 19.6.4 Fusibles dans le compartiment à bagages
 - 19.6.5 Fusibles dans le compartiment moteur
- 19.7 Batterie

- 19.7.1 Remplacer la pile de la clé
- 19.7.2 Recommandations concernant les batteries hybrides
- 19.7.3 Surcharge de la batterie de démarrage
- 19.7.4 Aide au démarrage avec une batterie auxiliaire
- 19.7.5 Batteries et alimentation électrique
- 19.7.6 Recyclage des batteries
- 19.7.7 Symboles sur les batteries
- 19.7.8 Batterie hybride
- 19.7.9 Batterie
- 19.8 Service
 - 19.8.1 Entretien de la climatisation
 - 19.8.2 Informations d'entretien et de garantie
 - 19.8.3 Programme d'entretien Volvo
- 19.9 Entretien recommandé des unités de caméra, de capteurs et radar
- 19.10 Mises à jour logiciel
- 19.11 Entretien du système de freinage
- 19.12 Dysfonctionnement
- 19.13 Transfert de données entre la voiture et l'atelier par Wi-Fi
- 19.14 Soulever la voiture
- 20. Caractéristiques
 - 20.1 Poids et cotes
 - 20.1.1 Cotes
 - 20.1.2 Poids
 - 20.1.3 Caractéristiques du crochet d'attelage
 - 20.2 Caractéristiques des liquides et lubrifiants
 - 20.2.1 Faire l'appoint de liquide lave-glace
 - 20.2.2 Caractéristiques de la climatisation
 - 20.2.3 Caractéristiques du liquide de frein
 - 20.3 Caractéristiques des roues et des pneus
 - 20.3.1 Pressions des pneus agréées
 - 20.3.2 Dimensions de roue et de pneu homologuées
 - 20.3.3 Indices de charge et catégories de vitesse minimaux autorisés pour les pneus



1. Informations propriétaire

1.1. Informations concernant la conduite et l'entretien

Des informations concernant la conduite et l'entretien sont disponibles sous différents formats. Le manuel de conduite et d'entretien est disponible à l'écran central de la voiture et sur le site d'assistance de Volvo Cars. Vous pouvez également accéder à un Quick Guide^[1] numérique depuis le manuel de conduite et d'entretien affiché à l'écran central. Dans la boîte à gants se trouve un supplément indiquant comment consulter le manuel de conduite et d'entretien numérique.



Écran central de la voiture

Pour accéder au manuel de conduite et d'entretien, appuyez sur  puis sur . Ici, vous avez la possibilité de visualiser des photos de l'extérieur et de l'intérieur de la voiture. Vous pouvez effectuer des recherches. Les informations sont classées par catégories.

Note

Si vous modifiez la langue de l'écran central, les informations propriétaires fournies risquent de ne pas correspondre aux lois et réglementations locales ou nationales en vigueur. Ne choisissez pas une langue que vous ne comprenez pas, vous pourriez avoir des difficultés à vous retrouver dans la structure de l'écran.

 **Important**

Le conducteur est toujours responsable de la sécurité lorsqu'il conduit son véhicule et du respect de la loi en vigueur et du code de la route. Il est également important d'entretenir et de manipuler la voiture conformément aux recommandations de Volvo fournies dans les informations destinées au propriétaire.

Si les informations de l'écran central et d'autres sources diffèrent, ce sont les informations de l'écran central qui s'appliquent.

Site d'assistance de Volvo Cars

Vous trouverez des informations plus détaillées sur votre voiture en page Accueil et page Assistance du site Volvo Cars.

Ouvrez [volvocars.com/intl/support](https://www.volvocars.com/intl/support) [<https://www.volvocars.com/intl/support>] et choisissez votre pays. La page est disponible pour la plupart des marchés.

Vous trouverez sur le site d'assistance les coordonnées du service clients et du réparateur Volvo le plus proche.

[1] Ne concerne que certains marchés.

1.2. Lecture du manuel de conduite et d'entretien

Afin de vous familiariser avec votre nouvelle voiture, veuillez lire le manuel de conduite et d'entretien avant d'en prendre le volant pour la première fois.

La lecture du manuel de conduite et d'entretien est un moyen de vous familiariser avec les nouvelles fonctions, d'apprendre à maîtriser la voiture dans des circonstances diverses, et d'utiliser toutes les caractéristiques de la voiture. Nous vous demandons de lire attentivement les instructions contenues dans ce manuel de conduite et d'entretien.

Nous travaillons en permanence au développement et à l'amélioration de notre produit. L'apport de modifications peut impliquer des divergences entre les informations, les descriptions et les illustrations du manuel de conduite et d'entretien et l'équipement de la voiture. Nous nous réservons le droit d'effectuer des modifications sans préavis.

© Volvo Car Corporation

Options/accessoires

En plus des équipements livrés en série, ce manuel décrit également les équipements optionnels (montés en usine) et certains accessoires (équipement supplémentaire).

Au moment de la publication, tous les types d'options/accessoires connus sont marqués d'un astérisque : *.

Tous les équipements décrits dans le manuel de conduite et d'entretien ne sont pas présents dans toutes les voitures. Elles ont différents équipements en fonction des exigences des différents marchés et des réglementations locales et nationales.

Le rôle du Manuel de conduite et d'entretien est d'expliquer l'ensemble des fonctions, des options et des accessoires disponibles dans une Volvo. Il ne garantit pas que toutes ces fonctions et options sont incluses dans chaque voiture. Certains termes peuvent être différents de ceux employés pour la vente, la promotion et la documentation publicitaire.

Cette version du manuel est valable au moment de son impression, mais cette validité ne peut être entièrement garantie pour l'avenir. Pour plus d'informations, consultez la première page, qui comporte un avertissement complet.

En cas de doute sur les équipements de série ou en option/accessoires, Volvo recommande de demander conseil à un réparateur Volvo agréé.

Textes spécifiques dans le manuel de conduite et d'entretien

Attention

Les textes ATTENTION indiquent un risque de blessures corporelles.

Important

Les textes IMPORTANT indiquent un risque de dommage matériel.

Note

Les textes NOTE donnent des conseils qui facilitent l'utilisation de fonctions et de petits détails.

Autocollants

Différents types d'autocollants sont posés dans la voiture. Ils fournissent des informations importantes de façon claire. Ces autocollants dans la voiture ont les niveaux d'avertissement/information suivants.

Avertissement

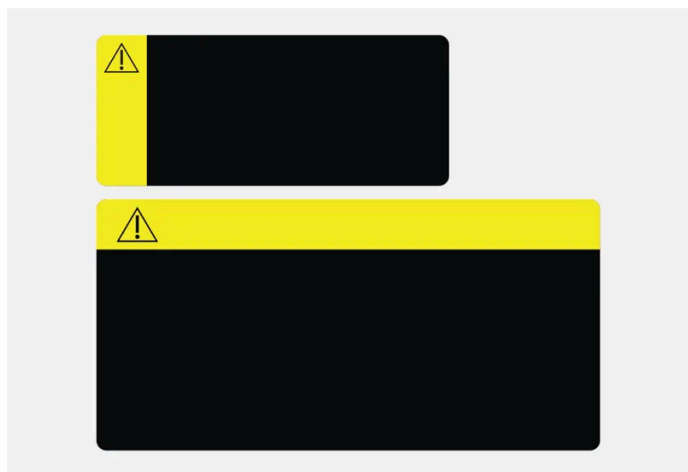

Bandeau jaune avec symbole d'avertissement

Indique une situation potentiellement à risque qui, si elle n'est pas évitée, peut entraîner des lésions graves ou la mort.

Important



Bandeau avec symbole « important »

Indique une situation dangereuse qui, si elle n'est pas évitée, peut entraîner des dommages matériels modérés.

Informations

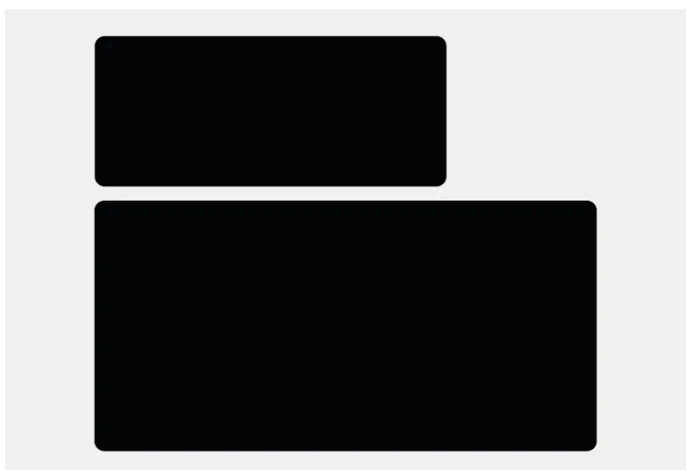

Autocollant sans bandeau

Fournit des informations importantes qui n'impliquent pas de risque de dommages corporels ou matériels.

Note

Les autocollants présentés dans le manuel d'utilisateur peuvent ne pas être une réplique exacte de ceux présents dans la voiture. L'objectif est de montrer leur aspect approximatif et où les trouver dans la voiture. Les informations qui concernent votre voiture en particulier se trouvent sur chaque autocollant dans votre voiture.

Illustrations et vidéos

Les illustrations et les vidéos utilisées dans le Manuel de conduite et d'entretien sont parfois schématiques et destinées à obtenir une vue d'ensemble ou un exemple d'une certaine fonction. Elles peuvent être différentes de l'apparence réelle de la voiture en fonction du niveau d'équipement et du marché.

* Option/accessoire.

1.3. Manuel de conduite et d'entretien complet à l'écran central

Le supplément imprimé ne contient qu'un échantillon d'informations. L'écran central de la voiture vous fournira des informations complètes et actualisées.



! Important



Afin de prendre connaissance de consignes importantes de sécurité et de profiter au maximum de votre voiture, Volvo vous recommande de lire en intégralité, avant votre première utilisation de la voiture, les informations de conduite et d'entretien figurant dans les différentes catégories à l'écran central.

! Important

Le conducteur est toujours responsable de la sécurité lorsqu'il conduit son véhicule et du respect de la loi en vigueur et du code de la route. Il est également important d'entretenir et de manipuler la voiture conformément aux recommandations de Volvo fournies dans les informations destinées au propriétaire.

Trouver des informations à l'écran central de la voiture

Cette version du manuel est valable au moment de son impression, mais cette validité ne peut être entièrement garantie pour l'avenir. Pour plus d'informations, consultez la première page, qui comporte un avertissement complet.

L'écran central vous fournira toujours des informations complètes et actualisées concernant votre voiture. Pour accéder au manuel de conduite et d'entretien, appuyez sur  puis sur .

Pour trouver des informations, vous pouvez :

- utiliser la fonction de recherche ;
- naviguer visuellement grâce à des illustrations extérieures et intérieures ;
- utiliser les différentes catégories.

 **Note**

Le manuel de conduite et d'entretien numérique n'est pas disponible pendant la conduite.

Le changement de la langue utilisée à l'écran central pourra avoir pour conséquence que certaines informations du manuel de conduite et d'entretien ne correspondent pas à la réglementation nationale. Ne choisissez pas une langue dont la compréhension est difficile car il pourra alors être compliqué de naviguer dans la structure de menus.

1.4. Naviguer dans le Manuel de conduite et d'entretien sur l'écran central

Le manuel de conduite et d'entretien numérique est accessible depuis l'écran central.

Pour accéder au manuel de conduite et d'entretien, appuyez sur  puis sur .

Plusieurs méthodes sont disponibles pour trouver les informations dans le manuel de conduite et d'entretien.

Contenu du manuel de conduite et d'entretien

Page d'accueil



Appuyez sur le symbole pour retourner à la page d'accueil du manuel de conduite et d'entretien.

Catégories



Les articles dans le manuel de conduite et d'entretien sont structurés selon des catégories principales et des sous-catégories. Un même article peut être présent dans plusieurs catégories pour permettre de le trouver plus facilement.

Navigation visuelle

Vues d'ensemble extérieure et intérieure de la voiture. Différentes parties sont pourvues de liens qui vous conduisent à des articles sur les parties respectives de la voiture.

1 Appuyez sur **Extérieur** ou **Intérieur**.

➤ Les illustrations extérieures ou intérieures sont présentées avec l'emplacement des points importants. Chaque point important renvoie à des articles concernant la partie concernée de la voiture. Effectuez un balayage horizontal sur l'écran pour naviguer parmi les illustrations.

2 Appuyez sur un point important.

➤ Le titre de l'article concernant la zone apparaît.

3 Appuyez sur le titre pour ouvrir l'article.

Pour revenir en arrière, appuyez sur la flèche de retour en arrière.

Quick guide

Informations visant à vous aider à vous familiariser avec les fonctions les plus fréquemment utilisées de la voiture.

Vidéo



Appuyez sur le symbole pour accéder à de courtes vidéos explicatives pour différentes fonctions de la voiture.

Notes de mise à jour

Informations concernant la version actuelle et les mises à jour effectuées.

Fonction de recherche

Depuis la page d'accueil, appuyez sur le champ de recherche tout en haut du manuel de conduite et d'entretien pour accéder à la fonction de recherche.

Utilisez **Q**, tout en haut du manuel de conduite et d'entretien, pour accéder à la fonction de recherche depuis les autres pages.

2. Votre Volvo

2.1. Volvo ID

2.1.1. Volvo ID

Le Volvo ID est un identifiant personnel qui permet d'accéder à un grand nombre de services avec un seul et même nom d'utilisateur/mot de passe.

Le Volvo ID vous permet, par exemple, de commander la voiture à distance au moyen de l'application Volvo Cars de votre téléphone.

Le Volvo ID est créé dans la voiture, à l'adresse volvoid.eu.volvocars.com/Account [https://volvoid.eu.volvocars.com/Account/] ou à l'aide de l'application Volvo Cars.

 **Note**

Les services disponibles peuvent varier au fil du temps, en fonction du marché et du niveau de l'équipement.

2.1.2. Créer un Volvo ID

Vous devez créer un Volvo ID pour pouvoir utiliser des services Volvo associés à la voiture, par exemple au moyen de l'application Volvo Cars.

Créer une Volvo ID avec l'application Volvo Cars

- 1 Téléchargez la version la plus récente de l'application Volvo Cars^[1] sur le téléphone.
 - 2 Choisissez de créer un Volvo ID.
 - 3 La page web de création du Volvo ID est affichée.
 - 4 Indiquez une adresse courriel ou un numéro de téléphone mobile.
 - 5 Suivez les informations automatiquement envoyées à l'adresse courriel ou au numéro de téléphone mobile indiqué.
- Un Volvo ID prêt à l'emploi a été créé.

- 1 Rendez-vous à l'adresse volvoid.eu.volvocars.com/Account [https://volvoid.eu.volvocars.com/Account/]. Choisissez la création d'un Volvo ID.
- 2 Indiquez une adresse courriel ou un numéro de téléphone mobile.
- 3 Suivez les informations automatiquement envoyées à l'adresse courriel ou au numéro de téléphone mobile indiqué.
➤ Un Volvo ID prêt à l'emploi a été créé.

^[1] Disponible sur l'Apple App Store ou sur Google Play par exemple.

2.1.3. Problème pour se connecter avec le Volvo ID

Cet article présente les problèmes qui peuvent apparaître en cas de connexion avec un Volvo ID. Par exemple, si vous avez oublié votre mot de passe ou votre identifiant Volvo ID.

Oubli de mot de passe

Pour réinitialiser votre mot de passe, suivez les instructions ci-dessous :

Dans l'application Volvo Cars^[1]

- 1 Ouvrez l'application Volvo Cars.
- 2 Choisissez « Connexion »
- 3 Appuyez sur « Oubli de mot de passe ? » et suivez les instructions affichées.

Vous pouvez également modifier votre mot de passe à l'adresse volvoid.eu.volvocars.com/Account [https://volvoid.eu.volvocars.com/Account/].

Erreur de connexion après la création d'un nouveau compte

Le processus peut parfois présenter un délai et le compte peut ne pas être accessible directement après sa création. Réessayez au bout de 24 heures, et si le problème persiste, contactez votre réparateur Volvo ou le service clients de Volvo Cars pour obtenir de l'aide.

Quel est mon Volvo ID (nom d'utilisateur) ?

Votre Volvo ID est identique à l'adresse courriel ou au numéro de téléphone mobile enregistré.

Déverrouiller votre Volvo ID

Après 5 échecs de connexion sur l'application Volvo Cars^[1], votre compte se bloque. Vous pouvez débloquer le compte en cliquant sur **Mot de passe oublié ?** à l'écran de connexion.

Changement d'adresse courriel

Si vous changez d'adresse courriel et si vous avez toujours accès à l'ancienne adresse, vous pouvez vous connecter avec vos anciens identifiants et modifier vous-même le nom d'utilisateur. Si vous n'avez plus accès à l'ancienne adresse, il vous faut créer un nouveau Volvo ID à l'aide de la nouvelle adresse.

Erreur de connexion après modification de votre Volvo ID (identifiant)

Vérifiez également que vous avez reçu un message de confirmation de votre nouveau nom d'utilisateur. Vous devriez ensuite pouvoir vous connecter avec le nouvel identifiant. Si vous n'avez pas reçu de courriel de confirmation, c'est que votre ancien identifiant est probablement toujours valide. Ouvrez une session et tentez à nouveau de modifier le nom d'utilisateur.

Erreur de connexion après modification de votre mot de passe

Essayez de vous connecter avec votre ancien mot de passe. En cas d'échec, essayez de réinitialiser le mot de passe.

Compte enregistré sur un autre marché

Un compte est enregistré pour un marché spécifique et ne peut pas être déplacé vers un marché différent. Pour pouvoir réutiliser la même adresse de courriel ou le même numéro de téléphone mobile, nous vous conseillons tout d'abord de supprimer votre compte sur le précédent marché puis de créer un nouveau compte pour le nouveau marché.

Erreur d'adresse de courriel

Si vous avez donné une adresse courriel en tant que nom d'utilisateur et n'avez reçu aucun courriel de confirmation après l'enregistrement, veuillez vérifier que l'adresse courriel que vous avez saisie est bien valide et que le message n'a pas été rejeté par un filtre anti-spam. Essayez à nouveau d'enregistrer votre adresse de courriel.

Aide supplémentaire

Si vous n'avez pas trouvé la solution à un problème concernant le Volvo ID et nécessitez plus d'aide, veuillez contacter votre concessionnaire Volvo local ou le service client Volvo Cars.

^[1] Concerne certains marchés.

2.2. Homologation de type et licences

2.2.1. Licence relative à l'écran conducteur

Une licence est un contrat permettant d'exercer une certaine activité ou de bénéficier de certains droits conformément aux conditions énoncées dans le contrat. Le texte qui suit constitue l'accord passé par Volvo avec les fabricants ou développeurs. Il est rédigé en anglais.

1.1 List of used Open Source Components

This table contains a list of open source software (OSS) components used within the product under the terms of the respective licenses. The source code corresponding to the open source components is also provided along with the product wherever mandated by the respective OSS license

SI No.	Name of OSS Component	Version of OSS Component	Name and Version of License (License text can be found in Appendix below)	Home Page	More Information
1	BidiReferenceCpp	26	Unicode Terms of Use	http://www.unicode.org/Public/PROGRAMS/BidiReferenceCpp/	(C) Socionext Embedded Software Austria GmbH (SESA) Copyright (C) 1999-2009, ASMUS, Inc
2	FASTCRC32		License of Stephan brumme/ Zlib style License	http://stephan-brumme.com/	Copyright © 2011-2013 Stephan Brumme. All rights reserved, Copyright (C) 1995-2006, 2010, 2011, 2012 Mark Adler
3	Freescale IMX6 HDMI		BSD 3-clause "New" or "Revised" License	https://www.nxp.com/ https://www.nxp.com/	Copyright © 2009-2012, Freescale Semiconductor, Inc, Copyright © 2010-2012, Freescale Semiconductor, Inc.
4	FreeType Hashing		MIT License	https://sourceforge.net/p/canvasdraw/cd/642/tree/trunk/freetype/include/freetype/internal/ftstash.h [https://sourceforge.net/p/canvasdraw/cd/642/tree/trunk/freetype/include/freetype/internal/ftstash.h]	Copyright 2000 Computing Research Labs, New Mexico State University Copyright 2001-2015 Francesco Zappa Nardelli
5	FreeType Project -BDF	1.16	MIT License	https://www.freetype.org/ [https://www.freetype.org/]	Copyright (C) 2001, 2002 by Francesco Zappa Nardelli.
6	FreeType Project -PCF	24.16.8	MIT License	https://www.freetype.org/ [https://www.freetype.org/]	Copyright 2000-2001, 2003 by Francesco Zappa Nardelli Copyright (C) 2000, 2001, 2002, 2003, 2006, 2010 by Francesco Zappa Nardelli Copyright (C) 2000-2004, 2006-2011, 2013, 2014 by Francesco Zappa Nardelli Copyright 2000-2010, 2012-2014 by Francesco Zappa Nardelli Copyright 2003 by Francesco Zappa Nardelli
7	FreeType Project -Pcfutil		Open Group License	https://www.freetype.org/ [https://www.freetype.org/]	Copyright 1990, 1994, 1998 The Open Group
8	HarfBuzz	1.3.1	MIT License	http://freedesktop.org/wiki/Software/HarfBuzz	Copyright © 2007 Chris Wilson Copyright © 2009, 2010 Red Hat, Inc. Copyright © 2011, 2012 Google, Inc.
9	Integrity Libnet		Internet Software Consortium-IBM License ISC License	https://github.com/lattera/glibc/blob/master/resolve/inet_pton.c [https://github.com/lattera/glibc/blob/master/resolve/inet_pton.c]	Copyright © 1996 by Internet Software Consortium. Consortium, Copyright © 1995 by International Business Machines, Inc.
10	Khronos EGL Headers	1.3	MIT License	http://www.khronos.org/registry/egl/	Copyright © 2007-2013 The Khronos Group Inc. Copyright 2008 VMware, Inc. Copyright © 2013-2014 The Khronos Group Inc.

SI No.	Name of OSS Component	Version of OSS Component	Name and Version of License (License text can be found in Appendix below)	Home Page	More Information
11	Khronos Group - OpenGL ES	2.0	SGI Free Software License B v2.0	http://www.khronos.org/opengles/	
12	libjpeg	6b	Independent JPEG Group License	http://www.ijg.org/	Copyright (C) 1991-1997, Thomas G. Lane.
13	libpng	1.4.3	libpng License	http://github.com/coolpackages/libpng/	Copyright © 1998-2010 Glenn Randers-Pehrson Copyright © 2007, 2009 Glenn Randers-Pehrson Version 0.96 Copyright © 1996, 1997 Andreas Dilger Version 0.88 Copyright © 1995, 1996 Guy Eric Schalnat, Group 42, Inc.
14	Libunibreak	2.1	zlib License	https://github.com/adah1972/libunibreak [https://github.com/adah1972/libunibreak]	Copyright (C) 2008-2011 Wu Yongwei Copyright (C) 2012 Tom Hacoen tom@stosb.com
15	Iz4 Compression algorithm	NA	BSD 2-clause "Simplified" License	http://github.com/Cyan4973/iz4/	Copyright (C) 2011-2014, Yann Collet
16	md5	NA	Public Domain	https://doxygen.reactos.org/d7/d04/sdk_2lib_23rdparty_2freetype_2src_2base_2md5_8c_source.html [https://doxygen.reactos.org/d7/d04/sdk_2lib_23rdparty_2freetype_2src_2base_2md5_8c_source.html]	
17	NetBSD	1.5	HPND like license IBM License BSD-4-Clause (University of California-Specific) BSD 3-clause "New" or "Revised" License BSD One Clause License	http://www.netbsd.org/	Copyright © 1998 Manuel Bouyer Copyright © 1996 Matt Thomas., Copyright 1997 Marshall Kirk McKusick. All Rights Reserved, Copyright © 1985, 1988, 1989, 1991, 1993, 1995 The Regents of the University of California Copyright © 1989, 1993 The Regents of the University of California Copyright © 1983, 1993 The Regents of the University of California Copyright 2000-2011 Green Hills Software Copyright (c) 1996 by Internet Software Consortium. Copyright (C) 1998 WIDE Project, Portions Copyright © 1995 by International Business Machines, Inc, Copyright (C) 1994, 1995, 1997 TooLs GmbH Copyright (C) 1994, 1995, 1997 Wolfgang Solfrank Copyright © 1995, 1999 Berkeley Software Design, Inc Portions Copyright © 1993 by Digital Equipment Corporation Copyright © 1992 Henry Spencer Copyright © 1997, 1998, 1999 The NetBSD Foundation, Inc Copyright © 1994 James A. Jegers
18	NetBSD_BSD4	NA	BSD 4-clause "Original" or "Old" License	http://www.netbsd.org/	Copyright 2000-2011 Green Hills Software Copyright © 1994, 1998 Christopher G. Demetriou
19	The FreeType Project - freetype2	2.6.3	Freetype Project License	http://sourceforge.net/projects/freetype/	Copyright 2013-2016 by David Turner, Robert Wilhelm, and Werner Lemberg, Copyright 2007-2016 by Rahul Bhalerao rahul.bhalerao@redhat.com b.rahul.pm@gmail.com Copyright 2009-2016 by Oran Agra and Mickey Gabel, Copyright 2008-2016 by David Turner, Robert Wilhelm, Werner Lemberg, and suzuki toshiya., Copyright 2000 Computing Research Labs, New Mexico State University, Copyright 2001-2015 Francesco Zappa Nardelli, Copyright 2004-2016 by Masatake YAMATO and Redhat K.K, Copyright 2007-2016 by Derek Clegg and Michael Toftdal, Copyright 2010-2016 by Joel Klinghed, Copyright 2007-2013 Adobe Systems Incorporated, Copyright 2007-2014 Adobe Systems Incorporated, Copyright 2004-2016 by Albert Chin-A-Young, Copyright 2013-2016 by Google, Inc, Copyright 2002-2016 by Roberto Alameda, Copyright 2003 Huw D M Davies for Codeweavers, Copyright 2007 Dmitry Timoshkov for Codeweavers

SI No.	Name of OSS Component	Version of OSS Component	Name and Version of License (License text can be found in Appendix below)	Home Page	More Information
20	Vivante Driver software	NA	MIT License	http://www.vivantecorp.com/	Copyright 2012 - 2016 Vivante Corporation, Santa Clara, California Copyright © 2007 The Khronos Group Inc Copyright © 2014 - 2016 Vivante Corporation Copyright 2012 Vivante Corporation, Sunnyvale, California Copyright © 2011 Intel Corporation Copyright (C) 1999-2001 Brian Paul
21	zlib	1.2.8	zlib License	zlib License	Copyright (C) 1995-2007 Mark Adler Copyright (C) 1995-2005 Jean-loup Gailly Copyright (C) 1995-2010 Mark Adler Copyright (C) 2003 Chris Anderson Copyright (C) 1998 Brian Raiter
22	RBTtree.cpp	NA	Public Domain	http://eternallyconfuzzed.com/tuts/datastructures/jswtutrbtree.aspx	(C) Socionext Embedded Software Austria GmbH (SESA)

2. APPENDIX - LICENSE TEXT

2.1 HPND Like license

Portions Copyright (c) 1993 by Digital Equipment Corporation.

Permission to use, copy, modify, and distribute this software for any purpose with or without fee is hereby granted, provided that the above copyright notice and this permission notice appear in all copies, and that the name of Digital Equipment Corporation not be used in advertising or publicity pertaining to distribution of the document or software without specific, written prior permission.

THE SOFTWARE IS PROVIDED "AS IS" AND DIGITAL EQUIPMENT CORP. DISCLAIMS ALL WARRANTIES WITH REGARD TO THIS SOFTWARE, INCLUDING ALL IMPLIED WARRANTIES OF MERCHANTABILITY AND FITNESS. IN NO EVENT SHALL DIGITAL EQUIPMENT CORPORATION BE LIABLE FOR ANY SPECIAL, DIRECT, INDIRECT, OR CONSEQUENTIAL DAMAGES OR ANY DAMAGES WHATSOEVER RESULTING FROM LOSS OF USE, DATA OR PROFITS, WHETHER IN AN ACTION OF CONTRACT, NEGLIGENCE OR OTHER TORTIOUS ACTION, ARISING OUT OF OR IN CONNECTION WITH THE USE OR PERFORMANCE OF THIS SOFTWARE.

2.2 BSD 2-clause "Simplified" License

BSD Two Clause License

Redistribution and use in source and binary forms, with or without modification, are permitted provided that the following conditions are met: Redistributions of source code must retain the above copyright notice, this list of conditions and the following disclaimer. Redistributions in binary form must reproduce the above copyright notice, this list of conditions and the following disclaimer in the documentation and/or other materials provided with the distribution.

THIS SOFTWARE IS PROVIDED BY THE AUTHOR "AS IS" AND ANY EXPRESS OR IMPLIED WARRANTIES, INCLUDING, BUT NOT LIMITED TO, THE IMPLIED WARRANTIES OF MERCHANTABILITY AND FITNESS FOR A PARTICULAR PURPOSE ARE DISCLAIMED. IN NO EVENT SHALL THE AUTHOR BE LIABLE FOR ANY DIRECT, INDIRECT, INCIDENTAL, SPECIAL, EXEMPLARY, OR CONSEQUENTIAL DAMAGES (INCLUDING, BUT NOT LIMITED TO, PROCUREMENT OF SUBSTITUTE GOODS OR SERVICES; LOSS OF USE, DATA, OR PROFITS; OR BUSINESS INTERRUPTION) HOWEVER CAUSED AND ON ANY THEORY OF LIABILITY, WHETHER IN CONTRACT, STRICT LIABILITY, OR TORT (INCLUDING NEGLIGENCE OR OTHERWISE) ARISING IN ANY WAY OUT OF THE USE OF THIS SOFTWARE, EVEN IF ADVISED OF THE POSSIBILITY OF SUCH DAMAGE.

2.3 IBM License

Cette version du manuel est valable au moment de son impression, mais cette validité ne peut être entièrement garantie pour l'avenir. Pour plus d'informations, consultez la première page, qui comporte un avertissement complet.

Portions Copyright (c) 1995 by International Business Machines, Inc.

International Business Machines, Inc. (hereinafter called IBM) grants permission under its copyrights to use, copy, modify, and distribute this Software with or without fee, provided that the above copyright notice and all paragraphs of this notice appear in all copies, and that the name of IBM not be used in connection with the marketing of any product incorporating the Software or modifications thereof, without specific, written prior permission.

To the extent it has a right to do so, IBM grants an immunity from suit under its patents, if any, for the use, sale or manufacture of products to the extent that such products are used for performing Domain Name System dynamic updates in TCP/IP networks by means of the Software. No immunity is granted for any product per se or for any other function of any product.

THE SOFTWARE IS PROVIDED "AS IS", AND IBM DISCLAIMS ALL WARRANTIES, INCLUDING ALL IMPLIED WARRANTIES OF MERCHANTABILITY AND FITNESS FOR A PARTICULAR PURPOSE. IN NO EVENT SHALL IBM BE LIABLE FOR ANY SPECIAL, DIRECT, INDIRECT, OR CONSEQUENTIAL DAMAGES OR ANY DAMAGES WHATSOEVER ARISING OUT OF OR IN CONNECTION WITH THE USE OR PERFORMANCE OF THIS SOFTWARE, EVEN IF IBM IS APPRISED OF THE POSSIBILITY OF SUCH DAMAGES.

2.4 BSD 3-clause "New" or "Revised" License

Copyright/Copyright holders – see List of Open Source Components

All rights reserved.

Redistribution and use in source and binary forms, with or without modification, are permitted provided that the following conditions are met:

Redistributions of source code must retain the above copyright notice, this list of conditions and the following disclaimer. Redistributions in binary form must reproduce the above copyright notice, this list of conditions and the following disclaimer in the documentation and/or other materials provided with the distribution. Neither the name of the [ORGANIZATION] nor the names of its contributors may be used to endorse or promote products derived from this software without specific prior written permission.

THIS SOFTWARE IS PROVIDED BY THE COPYRIGHT HOLDERS AND CONTRIBUTORS "AS IS" AND ANY EXPRESS OR IMPLIED WARRANTIES, INCLUDING, BUT NOT LIMITED TO, THE IMPLIED WARRANTIES OF MERCHANTABILITY AND FITNESS FOR A PARTICULAR PURPOSE ARE DISCLAIMED. IN NO EVENT SHALL THE COPYRIGHT OWNER OR CONTRIBUTORS BE LIABLE FOR ANY DIRECT, INDIRECT, INCIDENTAL, SPECIAL, EXEMPLARY, OR CONSEQUENTIAL DAMAGES (INCLUDING, BUT NOT LIMITED TO, PROCUREMENT OF SUBSTITUTE GOODS OR SERVICES; LOSS OF USE, DATA, OR PROFITS; OR BUSINESS INTERRUPTION) HOWEVER CAUSED AND ON ANY THEORY OF LIABILITY, WHETHER IN CONTRACT, STRICT LIABILITY, OR TORT (INCLUDING NEGLIGENCE OR OTHERWISE) ARISING IN ANY WAY OUT OF THE USE OF THIS SOFTWARE, EVEN IF ADVISED OF THE POSSIBILITY OF SUCH DAMAGE.

2.5 BSD 4-clause "Original" or "Old" License

Copyright/Copyright holders – see List of Open Source Components

All rights reserved.

Redistribution and use in source and binary forms, with or without modification, are permitted provided that the following conditions are met:

1. Redistributions of source code must retain the above copyright notice, this list of conditions and the following disclaimer.
2. Redistributions in binary form must reproduce the above copyright notice, this list of conditions and the following disclaimer in the documentation and/or other materials provided with the distribution.

3. All advertising materials mentioning features or use of this software must display the following acknowledgement: This product includes software developed by the organization.
4. Neither the name of the organization nor the names of its contributors may be used to endorse or promote products derived from this software without specific prior written permission.

THIS SOFTWARE IS PROVIDED BY COPYRIGHT HOLDER "AS IS" AND ANY EXPRESS OR IMPLIED WARRANTIES, INCLUDING, BUT NOT LIMITED TO, THE IMPLIED WARRANTIES OF MERCHANTABILITY AND FITNESS FOR A PARTICULAR PURPOSE ARE DISCLAIMED. IN NO EVENT SHALL {{COPYRIGHT HOLDER}} BE LIABLE FOR ANY DIRECT, INDIRECT, INCIDENTAL, SPECIAL, EXEMPLARY, OR CONSEQUENTIAL DAMAGES (INCLUDING, BUT NOT LIMITED TO, PROCUREMENT OF SUBSTITUTE GOODS OR SERVICES; LOSS OF USE, DATA, OR PROFITS; OR BUSINESS INTERRUPTION) HOWEVER CAUSED AND ON ANY THEORY OF LIABILITY, WHETHER IN CONTRACT, STRICT LIABILITY, OR TORT (INCLUDING NEGLIGENCE OR OTHERWISE) ARISING IN ANY WAY OUT OF THE USE OF THIS SOFTWARE, EVEN IF ADVISED OF THE POSSIBILITY OF SUCH DAMAGE.

2.6 BSD-4-Clause (University of California-Specific)

BSD-4-Clause (University of California-Specific)

Copyright/Copyright holders – see List of Open Source Components

Redistribution and use in source and binary forms, with or without modification, are permitted provided that the following conditions are met:

1. Redistributions of source code must retain the above copyright notice, this list of conditions and the following disclaimer.
2. Redistributions in binary form must reproduce the above copyright notice, this list of conditions and the following disclaimer in the documentation and/or other materials provided with the distribution.
3. All advertising materials mentioning features or use of this software must display the following acknowledgement: This product includes software developed by the University of California, Berkeley and its contributors.
4. Neither the name of the University nor the names of its contributors may be used to endorse or promote products derived from this software without specific prior written permission.

THIS SOFTWARE IS PROVIDED BY THE REGENTS AND CONTRIBUTORS "AS IS" AND ANY EXPRESS OR IMPLIED WARRANTIES, INCLUDING, BUT NOT LIMITED TO, THE IMPLIED WARRANTIES OF MERCHANTABILITY AND FITNESS FOR A PARTICULAR PURPOSE ARE DISCLAIMED. IN NO EVENT SHALL THE REGENTS OR CONTRIBUTORS BE LIABLE FOR ANY DIRECT, INDIRECT, INCIDENTAL, SPECIAL, EXEMPLARY, OR CONSEQUENTIAL DAMAGES (INCLUDING, BUT NOT LIMITED TO, PROCUREMENT OF SUBSTITUTE GOODS OR SERVICES; LOSS OF USE, DATA, OR PROFITS; OR BUSINESS INTERRUPTION) HOWEVER CAUSED AND ON ANY THEORY OF LIABILITY, WHETHER IN CONTRACT, STRICT LIABILITY, OR TORT (INCLUDING NEGLIGENCE OR OTHERWISE) ARISING IN ANY WAY OUT OF THE USE OF THIS SOFTWARE, EVEN IF ADVISED OF THE POSSIBILITY OF SUCH DAMAGE.

2.7 Freetype Project License

The FreeType Project LICENSE

2006-Jan-27

Copyright 1996-2002, 2006 by David Turner, Robert Wilhelm, and Werner Lemberg

Introduction

The FreeType Project is distributed in several archive packages; some of them may contain, in addition to the FreeType font engine, various tools and contributions which rely on, or relate to, the FreeType Project. This license applies to all files found in

Cette version du manuel est valable au moment de son impression, mais cette validité ne peut être entièrement garantie pour l'avenir. Pour plus d'informations, consultez la première page, qui comporte un avertissement complet.

such packages, and which do not fall under their own explicit license. The license affects thus the FreeType font engine, the test programs, documentation and makefiles, at the very least. This license was inspired by the BSD, Artistic, and IJG (Independent JPEG Group) licenses, which all encourage inclusion and use of free software in commercial and freeware products alike. As a consequence, its main points are that:

We don't promise that this software works. However, we will be interested in any kind of bug reports. ('as is' distribution)

You can use this software for whatever you want, in parts or full form, without having to pay us. ('royalty-free' usage)

You may not pretend that you wrote this software. If you use it, or only parts of it, in a program, you must acknowledge somewhere in your documentation that you have used the FreeType code. ('credits')

We specifically permit and encourage the inclusion of this software, with or without modifications, in commercial products. We disclaim all warranties covering The FreeType Project and assume no liability related to The FreeType Project. Finally, many people asked us for a preferred form for a credit/disclaimer to use in compliance with this license. We thus encourage you to use the following text: "Portions of this software are copyright © 1996-2002, 2006 The FreeType Project (www.freetype.org). All rights reserved."

"Portions of this software are copyright © 1996-2002, 2006 The FreeType Project (www.freetype.org). All rights reserved."

Definitions

Throughout this license, the terms 'package', 'FreeType Project', and 'FreeType archive' refer to the set of files originally distributed by the authors (David Turner, Robert Wilhelm, and Werner Lemberg) as the 'FreeType Project', be they named as alpha, beta or final release. 'You' refers to the licensee, or person using the project, where 'using' is a generic term including compiling the project's source code as well as linking it to form a 'program' or 'executable'. This program is referred to as 'a program using the FreeType engine'. This license applies to all files distributed in the original FreeType Project, including all source code, binaries and documentation, unless otherwise stated in the file in its original, unmodified form as distributed in the original archive. If you are unsure whether or not a particular file is covered by this license, you must contact us to verify this.

Throughout this license, the terms 'package', 'FreeType Project', and 'FreeType archive' refer to the set of files originally distributed by the authors (David Turner, Robert Wilhelm, and Werner Lemberg) as the 'FreeType Project', be they named as alpha, beta or final release. 'You' refers to the licensee, or person using the project, where 'using' is a generic term including compiling the project's source code as well as linking it to form a 'program' or 'executable'. This program is referred to as 'a program using the FreeType engine'. This license applies to all files distributed in the original FreeType Project, including all source code, binaries and documentation, unless otherwise stated in the file in its original, unmodified form as distributed in the original archive. If you are unsure whether or not a particular file is covered by this license, you must contact us to verify this.

No Warranty

THE FREETYPE PROJECT IS PROVIDED 'AS IS' WITHOUT WARRANTY OF ANY KIND, EITHER EXPRESS OR IMPLIED, INCLUDING, BUT NOT LIMITED TO, WARRANTIES OF MERCHANTABILITY AND FITNESS FOR A PARTICULAR PURPOSE. IN NO EVENT WILL ANY OF THE AUTHORS OR COPYRIGHT HOLDERS BE LIABLE FOR ANY DAMAGES CAUSED BY THE USE OR THE INABILITY TO USE, OF THE FREETYPE PROJECT. Redistribution

Redistribution

This license grants a worldwide, royalty-free, perpetual and irrevocable right and license to use, execute, perform, compile, display, copy, create derivative works of, distribute and sublicense the FreeType Project (in both source and object code forms) and derivative works thereof for any purpose; and to authorize others to exercise some or all of the rights granted herein, subject to the following conditions:

Redistribution of source code must retain this license file ('FTL.TXT') unaltered; any additions, deletions or changes to the original files must be clearly indicated in accompanying documentation. The copyright notices of the unaltered, original files must be preserved in all copies of source files. Redistribution in binary form must provide a disclaimer that states that the software is

Cette version du manuel est valable au moment de son impression, mais cette validité ne peut être entièrement garantie pour l'avenir. Pour plus d'informations, consultez la première page, qui comporte un avertissement complet.

based in part of the work of the FreeType Team, in the distribution documentation. We also encourage you to put an URL to the FreeType web page in your documentation, though this isn't mandatory. These conditions apply to any software derived from or based on the FreeType Project, not just the unmodified files. If you use our work, you must acknowledge us. However, no fee need be paid to us.

Advertising

Neither the FreeType authors and contributors nor you shall use the name of the other for commercial, advertising, or promotional purposes without specific prior written permission. We suggest, but do not require, that you use one or more of the following phrases to refer to this software in your documentation or advertising materials: 'FreeType Project', 'FreeType Engine', 'FreeType library', or 'FreeType Distribution'. As you have not signed this license, you are not required to accept it. However, as the FreeType Project is copyrighted material, only this license, or another one contracted with the authors, grants you the right to use, distribute, and modify it. Therefore, by using, distributing, or modifying the FreeType Project, you indicate that you understand and accept all the terms of this license.

Contacts

There are two mailing lists related to FreeType:

freetype@nongnu.org

Discusses general use and applications of FreeType, as well as future and wanted additions to the library and distribution. If you are looking for support, start in this list if you haven't found anything to help you in the documentation.

devel@nongnu.org

Discusses bugs, as well as engine internals, design issues, specific licenses, porting, etc.

Our home page can be found at: <http://www.freetype.org>

2.8 Independent JPEG Group License

The Independent JPEG Group's JPEG software README for release 6b of 27-Mar-1998

This distribution contains the sixth public release of the Independent JPEG Group's free JPEG software. You are welcome to re-distribute this software and to use it for any purpose, subject to the conditions under LEGAL ISSUES, below. Serious users of this software (particularly those incorporating it into larger programs) should contact IJG at jpeg-info@uunet.uu.net to be added to our electronic mailing list. Mailing list members are notified of updates and have a chance to participate in technical discussions, etc. This software is the work of Tom Lane, Philip Gladstone, Jim Boucher, Lee Crocker, Julian Minguillon, Luis Ortiz, George Phillips, Davide Rossi, Guido Vollbeding, Ge' Weijers, and other members of the Independent JPEG Group. IJG is not affiliated with the official ISO JPEG standards committee.

LEGAL ISSUES

In plain English:

We don't promise that this software works. (But if you find any bugs, please let us know!) You can use this software for whatever you want. You don't have to pay us. You may not pretend that you wrote this software. If you use it in a program, you must acknowledge somewhere in your documentation that you've used the IJG code. In legalese:

The authors make NO WARRANTY or representation, either express or implied, with respect to this software, its quality, accuracy, merchantability, or fitness for a particular purpose. This software is provided "AS IS", and you, its user, assume the entire risk as to its quality and accuracy. This software is copyright (C) 1991-1998, Thomas G. Lane. All Rights Reserved except as specified below.

Permission is hereby granted to use, copy, modify, and distribute this software (or portions thereof) for any purpose, without fee, subject to these conditions:

1. If any part of the source code for this software is distributed, then this README file must be included, with this copyright and no-warranty notice unaltered; and any additions, deletions, or changes to the original files must be clearly indicated in accompanying documentation.
2. If only executable code is distributed, then the accompanying documentation must state that "this software is based in part on the work of the Independent JPEG Group".
3. Permission for use of this software is granted only if the user accepts full responsibility for any undesirable consequences; the authors accept NO LIABILITY for damages of any kind.

These conditions apply to any software derived from or based on the IJG code, not just to the unmodified library. If you use our work, you ought to acknowledge us.

Permission is NOT granted for the use of any IJG author's name or company name in advertising or publicity relating to this software or products derived from it. This software may be referred to only as "the Independent JPEG Group's software".

We specifically permit and encourage the use of this software as the basis of commercial products, provided that all warranty or liability claims are assumed by the product vendor. `ansi2knr.c` is included in this distribution by permission of L. Peter Deutsch, sole proprietor of its copyright holder, Aladdin Enterprises of Menlo Park, CA. `ansi2knr.c` is NOT covered by the above copyright and conditions, but instead by the usual distribution terms of the Free Software Foundation; principally, that you must include source code if you redistribute it. (See the file `ansi2knr.c` for full details.)

However, since `ansi2knr.c` is not needed as part of any program generated from the IJG code, this does not limit you more than the foregoing paragraphs do. The Unix configuration script "configure" was produced with GNU Autoconf. It is copyright by the Free Software Foundation but is freely distributable. The same holds for its supporting scripts (`config.guess`, `config.sub`, `ltconfig`, `ltmain.sh`). Another support script, `install-sh`, is copyright by M.I.T. but is also freely distributable.

It appears that the arithmetic coding option of the JPEG spec is covered by patents owned by IBM, AT&T, and Mitsubishi. Hence arithmetic coding cannot legally be used without obtaining one or more licenses. For this reason, support for arithmetic coding has been removed from the free JPEG software. (Since arithmetic coding provides only a marginal gain over the unpatted Huffman mode, it is unlikely that very many implementations will support it.) So far as we are aware, there are no patent restrictions on the remaining code.

The IJG distribution formerly included code to read and write GIF files. To avoid entanglement with the Unisys LZW patent, GIF reading support has been removed altogether, and the GIF writer has been simplified to produce "uncompressed GIFs". This technique does not use the LZW algorithm; the resulting GIF files are larger than usual, but are readable by all standard GIF decoders. We are required to state that:

"The Graphics Interchange Format(c) is the Copyright property of CompuServe Incorporated. GIF(sm) is a Service Mark property of CompuServe Incorporated."

2.9 Internet Software Consortium-IBM License

Copyright (c) 1996 by Internet Software Consortium.

Permission to use, copy, modify, and distribute this software for any purpose with or without fee is hereby granted, provided that the above copyright notice and this permission notice appear in all copies.

THE SOFTWARE IS PROVIDED "AS IS" AND INTERNET SOFTWARE CONSORTIUM DISCLAIMS ALL WARRANTIES WITH REGARD TO THIS SOFTWARE INCLUDING ALL IMPLIED WARRANTIES OF MERCHANTABILITY AND FITNESS. IN NO EVENT SHALL INTERNET SOFTWARE CONSORTIUM BE LIABLE FOR ANY SPECIAL, DIRECT, INDIRECT, OR CONSEQUENTIAL DAMAGES OR ANY DAMAGES WHATSOEVER RESULTING FROM LOSS OF USE, DATA OR PROFITS, WHE-

OTHER IN AN ACTION OF CONTRACT, NEGLIGENCE OR OTHER TORTIOUS ACTION, ARISING OUT OF OR IN CONNECTION WITH THE USE OR PERFORMANCE OF THIS SOFTWARE.

Portions Copyright (c) 1995 by International Business Machines, Inc.

International Business Machines, Inc. (hereinafter called IBM) grants permission under its copyrights to use, copy, modify, and distribute this Software with or without fee, provided that the above copyright notice and all paragraphs of this notice appear in all copies, and that the name of IBM not be used in connection with the marketing of any product incorporating the Software or modifications thereof, without specific, written prior permission.

To the extent it has a right to do so, IBM grants an immunity from suit under its patents, if any, for the use, sale or manufacture of products to the extent that such products are used for performing Domain Name System dynamic updates in TCP/IP networks by means of the Software. No immunity is granted for any product per se or for any other function of any product.

THE SOFTWARE IS PROVIDED "AS IS", AND IBM DISCLAIMS ALL WARRANTIES, INCLUDING ALL IMPLIED WARRANTIES OF MERCHANTABILITY AND FITNESS FOR A PARTICULAR PURPOSE. IN NO EVENT SHALL IBM BE LIABLE FOR ANY SPECIAL, DIRECT, INDIRECT, OR CONSEQUENTIAL DAMAGES OR ANY DAMAGES WHATSOEVER ARISING OUT OF OR IN CONNECTION WITH THE USE OR PERFORMANCE OF THIS SOFTWARE, EVEN IF IBM IS APPRISED OF THE POSSIBILITY OF SUCH DAMAGES.

2.10 Khronos License

Copyright (c) 2013 The Khronos Group Inc.

** ** Permission is hereby granted, free of charge, to any person obtaining a ** copy of this software and/or associated documentation files (the ** "Materials"), to deal in the Materials without restriction, including ** without limitation the rights to use, copy, modify, merge, publish, ** distribute, sublicense, and/or sell copies of the Materials, and to ** permit persons to whom the Materials are furnished to do so, subject to ** the following conditions: ** ** The above copyright notice and this permission notice shall be included ** in all copies or substantial portions of the Materials. **

** THE MATERIALS ARE PROVIDED "AS IS", WITHOUT WARRANTY OF ANY KIND, ** EXPRESS OR IMPLIED, INCLUDING BUT NOT LIMITED TO THE WARRANTIES OF ** MERCHANTABILITY, FITNESS FOR A PARTICULAR PURPOSE AND NONINFRINGEMENT. ** IN NO EVENT SHALL THE AUTHORS OR COPYRIGHT HOLDERS BE LIABLE FOR ANY ** CLAIM, DAMAGES OR OTHER LIABILITY, WHETHER IN AN ACTION OF CONTRACT, ** TORT OR OTHERWISE, ARISING FROM, OUT OF OR IN CONNECTION WITH THE ** MATERIALS OR THE USE OR OTHER DEALINGS IN THE MATERIALS.

2.11 License of Stephan Brumme/ Zlib style License

This software is provided 'as-is', without any express or implied warranty. In no event will the author be held liable for any damages arising from the use of this software. Permission is granted to anyone to use this software for any purpose, including commercial applications, and to alter it and redistribute it freely, subject to the following restrictions: The origin of this software must not be misrepresented; you must not claim that you wrote the original software. If you use this software in a product, an acknowledgment in the product documentation would be appreciated but is not required. Altered source versions must be plainly marked as such, and must not be misrepresented as being the original software.

2.12 MIT License

The MIT License

Copyright/Copyright holders – see List of Open Source Components

Permission is hereby granted, free of charge, to any person obtaining a copy of this software and associated documentation files (the "Software"), to deal in the Software without restriction, including without limitation the rights to use, copy, modify, merge, publish, distribute, sublicense, and/or sell copies of the Software, and to permit persons to whom the Software is furnished to do so, subject to the following conditions:

Cette version du manuel est valable au moment de son impression, mais cette validité ne peut être entièrement garantie pour l'avenir. Pour plus d'informations, consultez la première page, qui comporte un avertissement complet.

The above copyright notice and this permission notice shall be included in all copies or substantial portions of the Software.

THE SOFTWARE IS PROVIDED "AS IS", WITHOUT WARRANTY OF ANY KIND, EXPRESS OR IMPLIED, INCLUDING BUT NOT LIMITED TO THE WARRANTIES OF MERCHANTABILITY, FITNESS FOR A PARTICULAR PURPOSE AND NONINFRINGEMENT. IN NO EVENT SHALL THE AUTHORS OR COPYRIGHT HOLDERS BE LIABLE FOR ANY CLAIM, DAMAGES OR OTHER LIABILITY, WHETHER IN AN ACTION OF CONTRACT, TORT OR OTHERWISE, ARISING FROM, OUT OF OR IN CONNECTION WITH THE SOFTWARE OR THE USE OR OTHER DEALINGS IN THE SOFTWARE.

2.13 Open Group License

Copyright 1996, 1998 The Open Group.

Permission to use, copy, modify, distribute, and sell this software and its documentation for any purpose is hereby granted without fee, provided that the above copyright notice appear in all copies and that both that copyright notice and this permission notice appear in supporting documentation. The above copyright notice and this permission notice shall be included in all copies or substantial portions of the Software.

THE SOFTWARE IS PROVIDED "AS IS", WITHOUT WARRANTY OF ANY KIND, EXPRESS OR IMPLIED, INCLUDING BUT NOT LIMITED TO THE WARRANTIES OF MERCHANTABILITY, FITNESS FOR A PARTICULAR PURPOSE AND NONINFRINGEMENT. IN NO EVENT SHALL THE OPEN GROUP BE LIABLE FOR ANY CLAIM, DAMAGES OR OTHER LIABILITY, WHETHER IN AN ACTION OF CONTRACT, TORT OR OTHERWISE, ARISING FROM, OUT OF OR IN CONNECTION WITH THE SOFTWARE OR THE USE OR OTHER DEALINGS IN THE SOFTWARE.

Except as contained in this notice, the name of The Open Group shall not be used in advertising or otherwise to promote the sale, use or other dealings in this Software without prior written authorization from The Open Group.

2.14 Public Domain

Public domain code is not subject to any license.

2.15 BSD One Clause License

BSD One Clause License

Copyright/Copyright holders – see List of Open Source Components

All rights reserved.

Redistribution and use in source and binary forms, with or without modification, are permitted provided that the following conditions are met:

* Redistributions of source code must retain the above copyright notice, this list of conditions and the following disclaimer.

THIS SOFTWARE IS PROVIDED BY THE COPYRIGHT HOLDERS AND CONTRIBUTORS "AS IS" AND ANY EXPRESS OR IMPLIED WARRANTIES, INCLUDING, BUT NOT LIMITED TO, THE IMPLIED WARRANTIES OF MERCHANTABILITY AND FITNESS FOR A PARTICULAR PURPOSE ARE DISCLAIMED. IN NO EVENT SHALL THE COPYRIGHT OWNER OR CONTRIBUTORS BE LIABLE FOR ANY DIRECT, INDIRECT, INCIDENTAL, SPECIAL, EXEMPLARY, OR CONSEQUENTIAL DAMAGES (INCLUDING, BUT NOT LIMITED TO, PROCUREMENT OF SUBSTITUTE GOODS OR SERVICES; LOSS OF USE, DATA, OR PROFITS; OR BUSINESS INTERRUPTION) HOWEVER CAUSED AND ON ANY THEORY OF LIABILITY, WHETHER IN CONTRACT, STRICT LIABILITY, OR TORT (INCLUDING NEGLIGENCE OR OTHERWISE) ARISING IN ANY WAY OUT OF THE USE OF THIS SOFTWARE, EVEN IF ADVISED OF THE POSSIBILITY OF SUCH DAMAGE.

2.16 ISC License

ISC License (ISCL)

Cette version du manuel est valable au moment de son impression, mais cette validité ne peut être entièrement garantie pour l'avenir. Pour plus d'informations, consultez la première page, qui comporte un avertissement complet.

Copyright/Copyright holders – see List of Open Source Components

Permission to use, copy, modify, and/or distribute this software for any purpose with or without fee is hereby granted, provided that the above copyright notice and this permission notice appear in all copies.

THE SOFTWARE IS PROVIDED "AS IS" AND THE AUTHOR DISCLAIMS ALL WARRANTIES WITH REGARD TO THIS SOFTWARE INCLUDING ALL IMPLIED WARRANTIES OF MERCHANTABILITY AND FITNESS. IN NO EVENT SHALL THE AUTHOR BE LIABLE FOR ANY SPECIAL, DIRECT, INDIRECT, OR CONSEQUENTIAL DAMAGES OR ANY DAMAGES WHATSOEVER RESULTING FROM LOSS OF USE, DATA OR PROFITS, WHETHER IN AN ACTION OF CONTRACT, NEGLIGENCE OR OTHER TORTIOUS ACTION, ARISING OUT OF OR IN CONNECTION WITH THE USE OR PERFORMANCE OF THIS SOFTWARE.

2.17 SGI Free Software License B v2.0

ISC License (ISCL)

Copyright/Copyright holders – see List of Open Source Components

Permission is hereby granted, free of charge, to any person obtaining a copy of this software and associated documentation files (the "Software"), to deal in the Software without restriction, including without limitation the rights to use, copy, modify, merge, publish, distribute, sublicense, and/or sell copies of the Software, and to permit persons to whom the Software is furnished to do so, subject to the following conditions:

The above copyright notice including the dates of first publication and either this permission notice or a reference to <http://oss.sgi.com/projects/FreeB/> shall be included in all copies or substantial portions of the Software.

THE SOFTWARE IS PROVIDED "AS IS" AND THE AUTHOR DISCLAIMS ALL WARRANTIES WITH REGARD TO THIS SOFTWARE INCLUDING ALL IMPLIED WARRANTIES OF MERCHANTABILITY AND FITNESS. IN NO EVENT SHALL THE AUTHOR BE LIABLE FOR ANY SPECIAL, DIRECT, INDIRECT, OR CONSEQUENTIAL DAMAGES OR ANY DAMAGES WHATSOEVER RESULTING FROM LOSS OF USE, DATA OR PROFITS, WHETHER IN AN ACTION OF CONTRACT, NEGLIGENCE OR OTHER TORTIOUS ACTION, ARISING OUT OF OR IN CONNECTION WITH THE USE OR PERFORMANCE OF THIS SOFTWARE.

Except as contained in this notice, the name of Silicon Graphics, Inc. shall not be used in advertising or otherwise to promote the sale, use or other dealings in this Software without prior written authorization from Silicon Graphics, Inc.

2.18 Unicode Terms of Use

For the general privacy policy governing access to this site, see the Unicode Privacy Policy. For trademark usage, see the Unicode® Consortium Name and Trademark Usage Policy.

A. Unicode Copyright.

1. Copyright © 1991-2014 Unicode, Inc. All rights reserved.
2. Certain documents and files on this website contain a legend indicating that "Modification is permitted." Any person is hereby authorized, without fee, to modify such documents and files to create derivative works conforming to the Unicode® Standard, subject to Terms and Conditions herein.
3. Any person is hereby authorized, without fee, to view, use, reproduce, and distribute all documents and files solely for informational purposes in the creation of products supporting the Unicode Standard, subject to the Terms and Conditions herein.
4. Further specifications of rights and restrictions pertaining to the use of the particular set of data files known as the "Unicode Character Database" can be found in Exhibit 1.

5. Each version of the Unicode Standard has further specifications of rights and restrictions of use. For the book editions (Unicode 5.0 and earlier), these are found on the back of the title page. The online code charts carry specific restrictions. All other files, including online documentation of the core specification for Unicode 6.0 and later, are covered under these general Terms of Use.
6. No license is granted to "mirror" the Unicode website where a fee is charged for access to the "mirror" site.
7. Modification is not permitted with respect to this document. All copies of this document must be verbatim.

B. Restricted Rights Legend.

Any technical data or software which is licensed to the United States of America, its agencies and/or instrumentalities under this Agreement is commercial technical data or commercial computer software developed exclusively at private expense as defined in FAR 2.101, or DFARS 252.227-7014 (June 1995), as applicable. For technical data, use, duplication, or disclosure by the Government is subject to restrictions as set forth in DFARS 202.227-7015 Technical Data, Commercial and Items (Nov 1995) and this Agreement. For Software, in accordance with FAR 12-212 or DFARS 227-7202, as applicable, use, duplication or disclosure by the Government is subject to the restrictions set forth in this Agreement.

C. Warranties and Disclaimers.

1. This publication and/or website may include technical or typographical errors or other inaccuracies. Changes are periodically added to the information herein; these changes will be incorporated in new editions of the publication and/or website. Unicode may make improvements and/or changes in the product(s) and/or program(s) described in this publication and/or website at any time.
2. If this file has been purchased on magnetic or optical media from Unicode, Inc. the sole and exclusive remedy for any claim will be exchange of the defective media within ninety (90) days of original purchase.
3. EXCEPT AS PROVIDED IN SECTION C.2, THIS PUBLICATION AND/OR SOFTWARE IS PROVIDED "AS IS" WITHOUT WARRANTY OF ANY KIND EITHER EXPRESS, IMPLIED, OR STATUTORY, INCLUDING, BUT NOT LIMITED TO, ANY WARRANTIES OF MERCHANTABILITY, FITNESS FOR A PARTICULAR PURPOSE, OR NON-INFRINGEMENT. UNICODE AND ITS LICENSORS ASSUME NO RESPONSIBILITY FOR ERRORS OR OMISSIONS IN THIS PUBLICATION AND/OR SOFTWARE OR OTHER DOCUMENTS WHICH ARE REFERENCED BY OR LINKED TO THIS PUBLICATION OR THE UNICODE WEBSITE.

D. Waiver of Damages.

In no event shall Unicode or its licensors be liable for any special, incidental, indirect or consequential damages of any kind, or any damages whatsoever, whether or not Unicode was advised of the possibility of the damage, including, without limitation, those resulting from the following: loss of use, data or profits, in connection with the use, modification or distribution of this information or its derivatives.

E. Trademarks & Logos.

1. The Unicode Word Mark and the Unicode Logo are trademarks of Unicode, Inc. "The Unicode Consortium" and "Unicode, Inc." are trade names of Unicode, Inc. Use of the information and materials found on this website indicates your acknowledgement of Unicode, Inc.'s exclusive worldwide rights in the Unicode Word Mark, the Unicode Logo, and the Unicode trade names.
2. The Unicode Consortium Name and Trademark Usage Policy ("Trademark Policy") are incorporated herein by reference and you agree to abide by the provisions of the Trademark Policy, which may be changed from time to time in the sole discretion of Unicode, Inc.
3. All third party trademarks referenced herein are the property of their respective owners.

F. Miscellaneous.

Cette version du manuel est valable au moment de son impression, mais cette validité ne peut être entièrement garantie pour l'avenir. Pour plus d'informations, consultez la première page, qui comporte un avertissement complet.

1. Jurisdiction and Venue. This server is operated from a location in the State of California, United States of America. Unicode makes no representation that the materials are appropriate for use in other locations. If you access this server from other locations, you are responsible for compliance with local laws. This Agreement, all use of this site and any claims and damages resulting from use of this site are governed solely by the laws of the State of California without regard to any principles which would apply the laws of a different jurisdiction. The user agrees that any disputes regarding this site shall be resolved solely in the courts located in Santa Clara County, California. The user agrees said courts have personal jurisdiction and agree to waive any right to transfer the dispute to any other forum.
2. Modification by Unicode. Unicode shall have the right to modify this Agreement at any time by posting it to this site. The user may not assign any part of this Agreement without Unicode's prior written consent.
3. Taxes. The user agrees to pay any taxes arising from access to this website or use of the information herein, except for those based on Unicode's net income.
4. Severability. If any provision of this Agreement is declared invalid or unenforceable, the remaining provisions of this Agreement shall remain in effect.
5. Entire Agreement. This Agreement constitutes the entire agreement between the parties.

2.19 libpng License

This copy of the libpng notices is provided for your convenience. In case of any discrepancy between this copy and the notices in the file png.h that is included in the libpng distribution, the latter shall prevail.

COPYRIGHT NOTICE, DISCLAIMER, and LICENSE:

The above copyright notice and this permission notice shall be included in all copies or substantial portions of the Software.

If you modify libpng you may insert additional notices immediately following this sentence. libpng versions 1.0.7, July 1, 2000, through 1.0.13, April 15, 2002, are Copyright (c) 2000-2002 Glenn Randers-Pehrson and are distributed according to the same disclaimer and license as libpng-1.0.6 with the following individuals added to the list of Contributing Authors:

Simon-Pierre Cadieux, Eric S. Raymond, Gilles Vollant

and with the following additions to the disclaimer:

There is no warranty against interference with your enjoyment of the library or against infringement. There is no warranty that our efforts or the library will fulfill any of your particular purposes or needs. This library is provided with all faults, and the entire risk of satisfactory quality, performance, accuracy, and effort is with the user.

libpng versions 0.97, January 1998, through 1.0.6, March 20, 2000, are Copyright (c) 1998, 1999 Glenn Randers-Pehrson, and are distributed according to the same disclaimer and license as libpng-0.96, with the following individuals added to the list of Contributing Authors:

Tom Lane, Glenn Randers-Pehrson, Willem van Schaik.

libpng versions 0.89, June 1996, through 0.96, May 1997, are Copyright (c) 1996, 1997 Andreas Dilger Distributed according to the same disclaimer and license as libpng-0.88, with the following individuals added to the list of Contributing Authors:

John Bowler, Kevin Bracey, Sam Bushe, Magnus Holmgren, Greg Roelofs, Tom Tanner.

libpng versions 0.5, May 1995, through 0.88, January 1996, are Copyright (c) 1995, 1996 Guy Eric Schalnat, Group 42, Inc. For the purposes of this copyright and license, "Contributing Authors" is defined as the following set of individuals:

Andreas Dilger, Dave Martindale, Guy Eric Schalnat, Paul Schmidt, Tim Wegner.

The PNG Reference Library is supplied "AS IS". The Contributing Authors and Group 42, Inc. disclaim all warranties, expressed or implied, including, without limitation, the warranties of merchantability and of fitness for any purpose. The Contributing Authors and Group 42, Inc. assume no liability for direct, indirect, incidental, special, exemplary, or consequential damages, which

Cette version du manuel est valable au moment de son impression, mais cette validité ne peut être entièrement garantie pour l'avenir. Pour plus d'informations, consultez la première page, qui comporte un avertissement complet.

may result from the use of the PNG Reference Library, even if advised of the possibility of such damage. Permission is hereby granted to use, copy, modify, and distribute this source code, or portions hereof, for any purpose, without fee, subject to the following restrictions:

1. The origin of this source code must not be misrepresented.
2. Altered versions must be plainly marked as such and must not be misrepresented as being the original source.
3. This Copyright notice may not be removed or altered from any source or altered source distribution.

The Contributing Authors and Group 42, Inc. specifically permit, without fee, and encourage the use of this source code as a component to supporting the PNG file format in commercial products. If you use this source code in a product, acknowledgment is not required but would be appreciated. A "png_get_copyright" function is available, for convenient use in "about" boxes and the like:

```
printf("%s",png_get_copyright(NULL));
```

Also, the PNG logo (in PNG format, of course) is supplied in the files "pngbar.png" and "pngbar.jpg (88x31) and "pngnow.png" (98x31).

Libpng is OSI Certified Open Source Software. OSI Certified Open Source is a certification mark of the Open Source Initiative.

Glenn Randers-Pehrson

randeg@alum.rpi.edu

April 15, 2002

2.20 zlib License

Copyright/Copyright holders – see List of Open Source Components

This software is provided 'as-is', without any express or implied warranty. In no event will the authors be held liable for any damages arising from the use of this software.

Permission is granted to anyone to use this software for any purpose, including commercial applications, and to alter it and redistribute it freely, subject to the following restrictions:

1. The origin of this software must not be misrepresented; you must not claim that you wrote the original software. If you use this software in a product, an acknowledgment in the product documentation would be appreciated but is not required.
2. Altered source versions must be plainly marked as such, and must not be misrepresented as being the original software.
3. This notice may not be removed or altered from any source distribution.

2.2.2. Réception par type pour HomeLink® *

La réception par type du système HomeLink®^[1] est disponible ci-dessous.

Pays/Région	Réception par type
États-Unis et Canada	Cet appareil est conforme à la section 15 des règles FCC et à la norme Industry Canada RSS-210. Son utilisation est soumise aux deux conditions suivantes : (1) cet appareil ne doit pas provoquer d'interférences nuisibles, et (2) cet appareil doit résister aux interférences auxquelles il peut être soumis, y compris les interférences pouvant perturber son fonctionnement.

Cette version du manuel est valable au moment de son impression, mais cette validité ne peut être entièrement garantie pour l'avenir. Pour plus d'informations, consultez la première page, qui comporte un avertissement complet.

Pays/Région	Réception par type
Europe	<p>Gentex Corporation certifie par la présente que l'appareil HomeLink® Model UAHL5 est conforme à la directive 2014/53/UE concernant les équipements radioélectriques.</p> <p>Bandes de fréquence dans lesquelles l'équipement radio fonctionne :</p> <ul style="list-style-type: none"> • 433,05MHz-434,79MHz <10 mW E.R.P. • 868,00MHz-868,60MHz <25 mW E.R.P. • 868,70MHz-868,20MHz <25 mW E.R.P. • 869,40MHz-869,65MHz <25 mW E.R.P. • 869,70MHz-870,00MHz <25 mW E.R.P. <p>Adresse du détenteur du certificat : Gentex Corporation, 600 North Centennial Street, Zeeland MI 49464, États-Unis</p>

* Option/accessoire.

[1] Concerne certains marchés.

2.2.3. Réception par type de la directive relative aux équipements radioélectriques

Des informations concernant la directive relative aux équipements radioélectriques sont disponibles à l'adresse [volvocars.com/intl/support](https://www.volvocars.com/intl/support) [<https://www.volvocars.com/intl/support>].



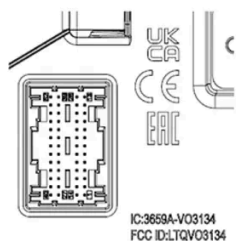
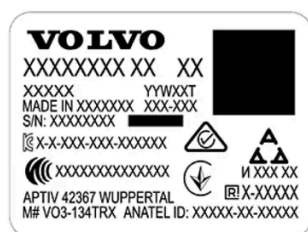

2.2.4. Réception par type du système de télécommande

La réception par type du système de télécommande de la voiture est présentée dans les tableaux suivants.

Système de verrouillage, démarrage sans clé (Passive Start) et verrouillage/déverrouillage sans clé (Passive Entry *)



Marquage CEM pour le système de télécommande. Les tableaux suivants contiennent des numéros de réception par type complémentaires.

Pays/Région	Réception par type	
Argentine		Voir l'illustration sous le tableau.
Brésil	MT-3245/2015	 0589-15-6830  (01) 0 7897843840961
Europe	Delphi Deutschland GmbH, 42367 Wuppertal, certifie par la présente que l'appareil VO3-134TRX est conforme aux exigences fonctionnelles essentielles et aux autres dispositions pertinentes de la directive 2014/53/EU (RED).	
Émirats Arabes Unis	ER37847/15 DAO062437/11	
Indonésie	Nomor: 38301/SDPPI/2015	
Jordanie	TRC/LPD/2014/250	
Malaisie	RDBV/29A/1118/S(18-4233), RDBV/23A/1018/S(18-4231)	
Mexique	IFETEL: RLVDEVO15-0396	
Namibie	TA-2016-02	 Communications Regulatory Authority of Namibia
Russie		
Serbie	P1614120100	
Afrique du Sud	TA-2014-1868	









Argentine





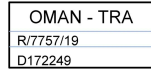

H-25867

télécommande

Pays/Région	Réception par type	
Europe	Huf Hülsbeck & Fürst GmbH & Co. KG certifie par la présente que ce type d'équipement radio HUF8423MS est conforme à la directive 2014/53/EU. Bande de fréquence : 433,92 MHz Puissance de transmission rayonnée maximale : 10 mW Producteur : Huf Hülsbeck & Fürst GmbH & Co. KG, Steeger Str. 17, 42551 Velbert, Allemagne	

Pays/Région	Réception par type	
Argentine		Voir l'illustration sous le tableau.
Brésil	Anatel: 06768-19-06643 Modelo: HUF8423MS Este equipamento opera em caráter secundário isto é não tem direito a proteção contra interferência prejudicial, mesmo de estações do mesmo tipo, e não pode causar interferência a sistemas operando em caráter primário.	 06768-19-06643
Philippines	ESD-1919938C	 Type Approved No.: ESD-1919938C
Émirats Arabes Unis		 TRA REGISTERED No: ER72465/19 DEALER No: DA36976/14
Ghana	NCA Approved: ZRO-M8-7E3-138	
Indonésie ^[1]	Sertifikat Nomor: 86806/SDPPI/2022 PLG ID: 8093	
CU (Customs Union) Kazakhstan, Russie		
Maroc	AGREE PAR L'ANRT MAROC Numéro d'agrément: MR 20402 ANRT 2019 Date d'agrément: 10/07/2019	
Moldavie		 024
Nigeria	Connection and use of this communication equipment is permitted by the Nigerian Communications Commission	
Oman		 OMAN - TRA R/7757/19 D172249
Paraguay	HUF8423MS	HUF8423MS  CONATEL NR:2019-08-I-0447
Serbie		 005 19









Pays/Région	Réception par type	
Singapour	Complies with IMDA Standards DA103787	
Afrique du Sud	TA-2019/772	
Taiwan	<p>????????????????????</p> <p>????????????????????</p> <p>.1</p> <p>????????????????????</p> <ul style="list-style-type: none"> ???????????????????? <p>.2</p> <p>????????????????????</p> <ul style="list-style-type: none"> ???????????????????? ???????????????????? <p>????????????????????</p> <ul style="list-style-type: none"> ????? 	
Ukraine	Справжнім Huf Hülsbeck & Fürst GmbH & Co KG заявляє, що тип радіообладнання відповідає Технічному[HUF8423MS] регламенту радіообладнання; повний текст -декларації про відповідність доступний на веб :сайті за такою адресою Робоча частота: 433,92 ГГц	
Viêt Nam		
Biélorussie		
Zambie		





Argentine

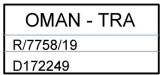

H-23694

Key Tag

Pays/Région	Réception par type	
Europe	Huf Hülsbeck & Fürst GmbH & Co. KG certifie par la présente que ce type d'équipement radio HUF8432MS est conforme à la directive 2014/53/EU. Bande de fréquence : 433,92 MHz Puissance de transmission rayonnée maximale : 10 mW Producteur : Huf Hülsbeck & Fürst GmbH & Co. KG, Steeger Str. 17, 42551 Velbert, Allemagne	
Argentine		Voir l'illustration sous le tableau.
Brésil	Anatel: 04362-16-06643 Modelo: HUF8432MS Este equipo opera em caráter secundário isto é não tem direito a proteção contra interferência prejudicial, mesmo de estações do mesmo tipo, e não pode causar interferência a sistemas operando em caráter primário.	
Ghana	NCA Approved: ZRO-M8-7E3-139	
Philippines	ESD-1919939C	
Émirats Arabes Unis		
CU (Customs Union) Kazakhstan, Russie		
Indonésie ^[1]	Sertifikat Nomor: 86808/SDPPI/2022 PLG ID: 8093	
Maroc	AGREE PAR L'ANRT MAROC Numéro d'agrément: MR 20403 ANRT 2019 Date d'agrément: 10/07/2019	
Moldavie		
Nigeria	Connection and use of this communications equipment is permitted by the Nigerian Communications Commission	
Oman		
Paraguay	HUF8432MS	
Serbie		

Pays/Région	Réception par type	
Singapour	Complies with IMDA Standards DA103787	
Afrique du Sud	TA-2019-773	
Taiwan	<p>????????????????????</p> <p>????????????????????</p> <p>.1</p> <p>????????????????????</p> <ul style="list-style-type: none"> ???????????????????? <p>.2</p> <p>????????????????????</p> <ul style="list-style-type: none"> ???????????????????? ???????????????????? <p>????????????????????</p> <ul style="list-style-type: none"> ????? 	
Ukraine	Справжнім Huf Hülsbeck & Fürst GmbH & Co KG заявляє, що тип радіообладнання відповідає Технічному[HUF8432MS] регламенту радіообладнання; повний текст -декларації про відповідність доступний на веб :сайті за такою адресою Робоча частота: 433,92 ГГц	
Viêt Nam		
Biélorussie		
Zambie		 ZMB/ZICTA/TA/2019/7/121

Argentine



H-23695

Module électronique central

Pays/Région	Réception par type	
Indonésie	Sertifikat Nomor: 85998/SDPPI/2022 PLG ID: 13809	

* Option/accessoire.

[1] Valable uniquement pour l'Indonésie.

2.2.5. Consentement aux conditions d'utilisation et à la collecte de données

Des messages concernant les conditions d'utilisation et la collecte de données peuvent être affichés à l'écran central. La collecte de données est effectuée, par exemple, en vue d'améliorer la sécurité, les fonctions et les applications de la voiture.

Lors de la première utilisation de la voiture, un guide qui vous aide à effectuer différents réglages est affiché à l'écran central. Dans le cadre de ce guide, vous êtes également invité à accepter différents types de conditions et à donner votre consentement à la collecte d'informations.

Ces demandes de consentement peuvent également être affichées dans les cas suivants :

- Première utilisation d'applications et de services
- Nouveaux profils d'utilisateur
- Déconnexion et suppression de profils d'utilisateur
- Changement de propriétaire
- Réinitialisation de réglages

Pour accéder aux paramètres de confidentialité :

- 1 Appuyez sur  à l'écran central.
- 2 Appuyez ensuite sur **Confidentialité**.
- 3 Sélectionnez ensuite **Paramètres de confidentialité de Volvo**, **Partage de données avec Google** ou **Informations juridiques de Google**.

Certains réglages ne peuvent être effectués qu'à partir d'un profil disposant des privilèges d'administrateur.

Accepter les conditions d'utilisation de l'internet^[1]

- 1 Appuyez sur .
- 2 Sélectionnez **Profils**.
- 3 Choisissez **Conditions d'utilisation Internet** et suivez les instructions.

Les conditions d'utilisation doivent être acceptées une fois par voiture pour pouvoir utiliser l'internet.

^[1] Concerne certains marchés.

2.2.6. Informations concernant les substances figurant dans la liste des substances candidates (article 33, paragraphe 1, du règlement REACH)

En vertu de l'article 33, paragraphe 1, du règlement REACH (règlement (CE) n° 1907/2006^[1]), les clients professionnels doivent être informés de la présence de substances extrêmement préoccupantes (SVHC^[2]) dans les produits fournis par Volvo Cars. Afin de garantir la sécurité des personnes et le respect de l'environnement dans le cadre de la manipulation des composants concernés.

Volvo Cars soutient les objectifs du règlement REACH de façon générale, notamment ceux de l'article 33, qui recouvrent notre engagement en faveur d'une fabrication, d'une manipulation et d'une utilisation responsables de nos produits.

Contenu des substances candidates

Les articles figurant dans le « Tableau des substances candidates » ci-dessous contiennent des substances extrêmement préoccupantes avec une concentration supérieure à 0,1 % masse/masse pour la voiture concernée. Les informations concernant les substances figurant dans la liste des substances candidates s'appuient sur les informations que nous ont communiquées nos fournisseurs et sur nos propres informations concernant nos produits.

Informations générales pour une utilisation des produits en toute sécurité

Chaque voiture de Volvo Cars est livrée avec un manuel de conduite et d'entretien contenant des informations destinées au propriétaire/conducteur/utilisateur de la voiture, pour une utilisation en toute sécurité. Les informations de réparation et d'entretien de Volvo Cars pour les voitures et pièces d'origine contiennent également des informations de sécurité à l'attention du personnel de maintenance.

Les substances figurant dans le « Tableau des substances candidates » pertinent et présentes dans les composants de la voiture concernée sont intégrées de manière à minimiser l'exposition des clients et les risques pour les personnes et l'environnement, à condition que la voiture et ses composants soient utilisés de la manière prévue, et que la réparation, l'entretien et la maintenance soient exécutés conformément aux consignes techniques correspondant à ces activités et aux bonnes pratiques du secteur.

Une voiture en fin de vie doit être mise au rebut dans le respect de la législation de l'UE, par un professionnel agréé spécialisé dans le traitement des déchets (ATF). Les pièces automobiles doivent être traitées conformément à la législation locale en vigueur et selon les instructions des autorités locales.

Tableau de substances candidates

Des informations supplémentaires sont disponibles dans un fichier PDF, voir Assistance/ Informations concernant la voiture / Réglementation.

[1] REACH - Règlement (CE) n° 1907/2006 concernant l'enregistrement, l'évaluation et l'autorisation des substances chimiques (REACH), la législation de l'Union européenne concernant les produits chimiques, entrée en vigueur le 1er juin 2007.

[2] SVHC - Substances of Very High Concern, substances qui figurent dans la liste des substances extrêmement préoccupantes candidates en vue d'une autorisation.

2.3. Affichages et commandes côté conducteur dans une voiture avec le volant à gauche

Les vues d'ensemble présentent les emplacements des écrans et commandes à proximité du conducteur.

Volant et tableau de bord

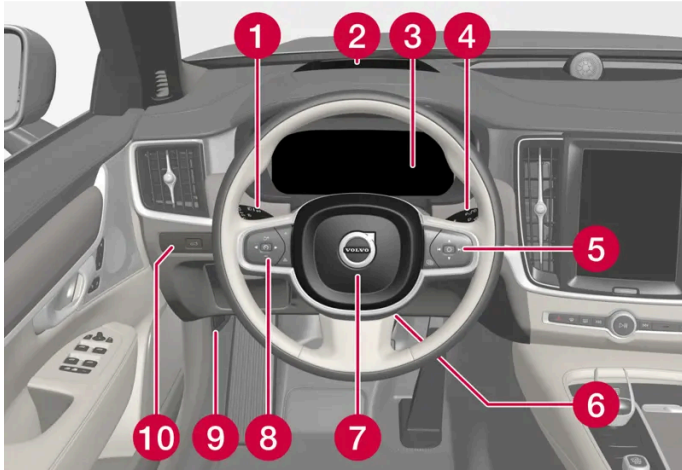



- 1 Feux de position, éclairage de ville, feux de croisement, feux de route, clignotants, feu antibrouillard arrière, réinitialisation du compteur journalier
- 2 Affichage tête haute*
- 3 Écran conducteur
- 4 Essuie-glace et lave-glace, capteur de pluie*
- 5 Commandes au volant droites
- 6 Réglage de volant
- 7 Avertisseur sonore
- 8 Commandes au volant gauches
- 9 Ouverture du capot

Cette version du manuel est valable au moment de son impression, mais cette validité ne peut être entièrement garantie pour l'avenir. Pour plus d'informations, consultez la première page, qui comporte un avertissement complet.

10 Déverrouillage/ouverture*/fermeture* du coffre à bagages

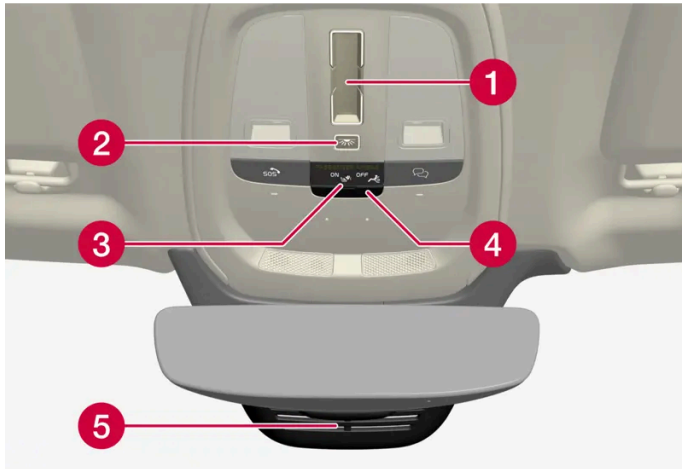
Console au plafond



- 1 Toit ouvrant
- 2 Liseuses avant et éclairage d'habitacle
- 3 Écran du plafonnier, bouton *
- 4 Logement de carte SIM
- 5 Antiéblouissement manuel du rétroviseur intérieur ^[1]

Console centrale et de tunnel

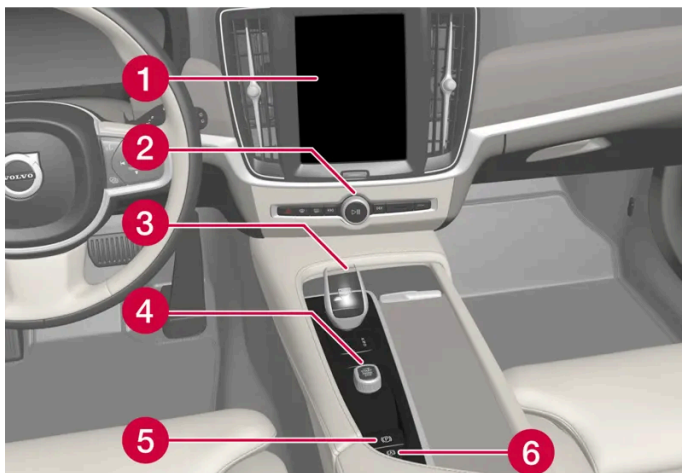

- 1 Écran central
- 2 Feux de détresse, dégivrage, média
- 3 Sélecteur de vitesses
- 4 Commande de démarrage
- 5 Frein de stationnement
- 6 Frein automatique à l'arrêt

Porte conducteur

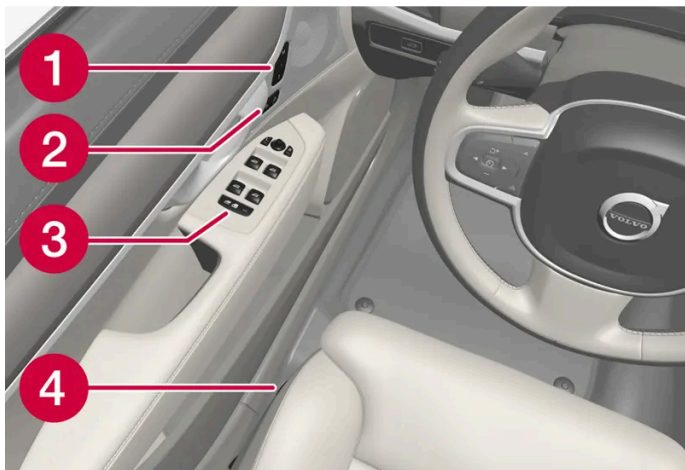

- 1 Mémoire pour les paramètres des sièges avant à commande électrique*, des rétroviseurs extérieurs et de l'affichage tête haute*
- 2 Verrouillage centralisé
- 3 Lève-vitres, rétroviseurs extérieurs et sécurité enfant*
- 4 Réglage du siège avant

* Option/accessoire.

[1] Les voitures à antiéblouissement automatique ne comportent pas de commande d'antiéblouissement manuel.

2.4. Affichages et commandes côté conducteur dans une voiture avec le volant côté droit

Les vues d'ensemble présentent les emplacements des écrans et commandes à proximité du conducteur.

Volant et tableau de bord

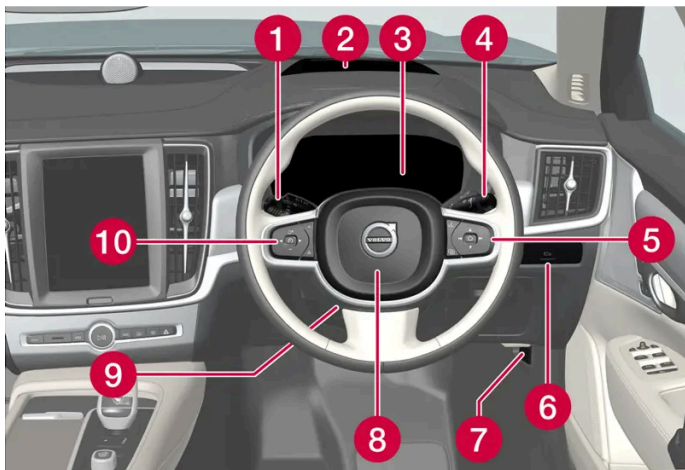

- 1 Feux de position, éclairage de ville, feux de croisement, feux de route, clignotants, feu antibrouillard arrière, réinitialisation du compteur journalier
- 2 Affichage tête haute*
- 3 Écran conducteur
- 4 Essuie-glace et lave-glace, capteur de pluie*
- 5 Commandes au volant droites
- 6 Déverrouillage/ouverture*/fermeture* du coffre à bagages
- 7 Ouverture du capot
- 8 Avertisseur sonore
- 9 Réglage de volant
- 10 Commandes au volant gauches

Console au plafond

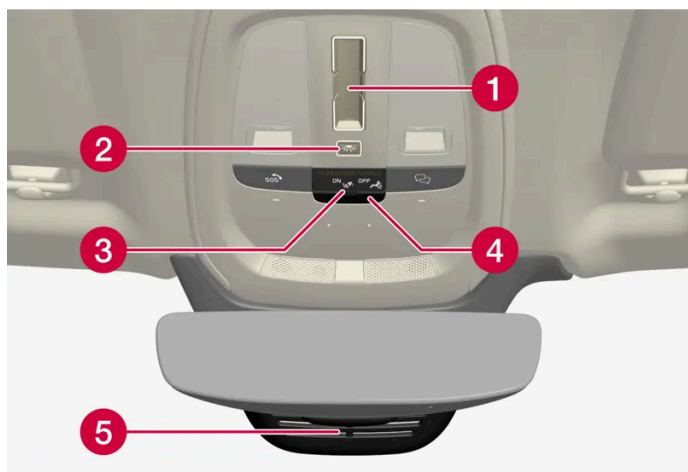

- 1 Toit ouvrant
- 2 Liseuses avant et éclairage d'habitacle
- 3 Écran du plafonnier, bouton *
- 4 Logement de carte SIM
- 5 Antiéblouissement manuel du rétroviseur intérieur ^[1]

Console centrale et de tunnel

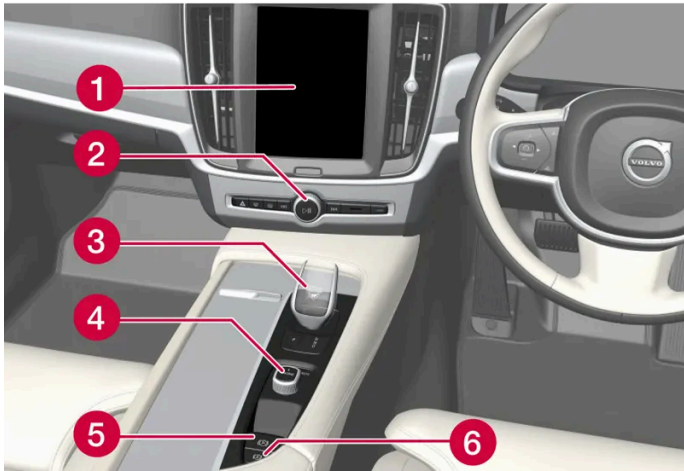

- 1 Écran central
- 2 Feux de détresse, dégivrage, média
- 3 Sélecteur de vitesses
- 4 Commande de démarrage
- 5 Frein de stationnement
- 6 Frein automatique à l'arrêt

Porte conducteur

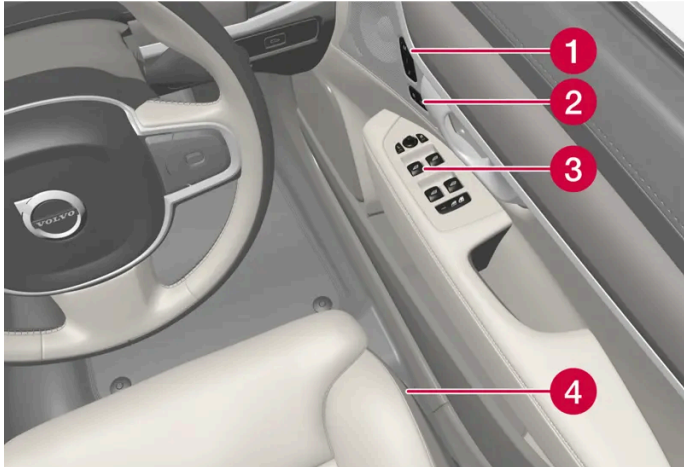

- 1 Mémoire pour les paramètres des sièges avant à commande électrique*, des rétroviseurs extérieurs et de l'affichage tête haute*
- 2 Verrouillage centralisé
- 3 Lève-vitres, rétroviseurs extérieurs, sécurité enfant électrique*
- 4 Réglage du siège avant

* Option/accessoire.

[1] Les voitures à antiéblouissement automatique ne comportent pas de commande d'antiéblouissement manuel.

2.5. Branchement d'équipements à la prise diagnostic de la voiture

Un branchement et une installation inappropriés d'un logiciel ou d'un outil de diagnostic peuvent avoir des effets négatifs sur le système électronique de la voiture.

Volvo recommande vivement aux propriétaires de Volvo de n'installer que des accessoires d'origine agréés par Volvo et de confier leur montage exclusivement à des techniciens de maintenance Volvo formés et qualifiés. Certains accessoires ne fonctionnent que lorsque le logiciel associé est installé dans le système informatique de la voiture.

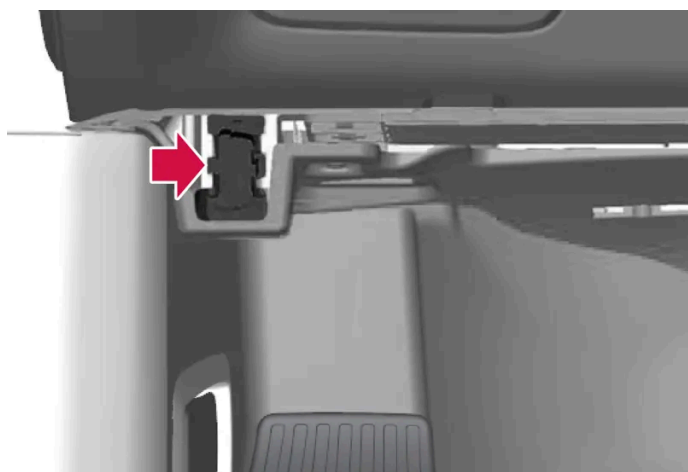

Prise de diagnostic (prise On-board Diagnostic, OBDII) sous le tableau de bord, du côté conducteur.

Note

Volvo Cars ne peut être tenu responsable des conséquences de la connexion d'un équipement non homologué à la prise On-board Diagnostic (OBDII). Cette prise ne doit être utilisée que par des techniciens de maintenance Volvo formés et qualifiés.

2.6. Manque d'attention du conducteur

Le conducteur se doit de faire tout son possible pour assurer sa propre sécurité, celle des passagers de la voiture et celle des autres usagers de la route. Cette responsabilité consiste à éviter toute distraction sous forme d'activités étrangères à la conduite.

Votre nouvelle Volvo est équipée de systèmes de divertissement et de communication riches en contenu. Vous pouvez également, pour votre confort, disposer d'autres appareils électroniques portables. Utilisez ces systèmes et appareils de telle façon que vous ne serez pas distrait.

Nous désirons donner, pour tous ces systèmes, les avertissements suivants, qui démontrent le souci de Volvo pour votre sécurité. N'utilisez jamais de tels appareils ou une fonction de la voiture d'une façon qui vous distrairait de la tâche consistant à conduire la voiture en toute sécurité. La distraction peut entraîner des accidents graves. Hormis cet avertissement général, nous offrons les conseils suivants concernant certaines nouvelles fonctions pouvant équiper votre voiture :

 **Attention**

- N'utilisez jamais un téléphone mobile à la main lorsque vous conduisez. Dans certaines régions, l'utilisation d'un téléphone mobile par le conducteur lorsque le véhicule roule est interdite.
- Si la voiture est équipée d'un système de navigation, n'effectuez les réglages ou les modifications d'itinéraire que lorsque la voiture est en stationnement.
- Ne programmez jamais le système audio lorsque la voiture roule. Effectuez les préréglages de la radio lorsque la voiture est en stationnement et utilisez les préréglages programmés pour une utilisation plus rapide et simplifiée de la radio.
- N'utilisez jamais d'ordinateur portable ou de poche lorsque la voiture roule.

2.7. Efficacité environnementale

Volvo Car Corporation travaille continuellement au développement de produits plus sûrs et efficaces ainsi que de solutions permettant de réduire l'impact néfaste sur l'environnement.

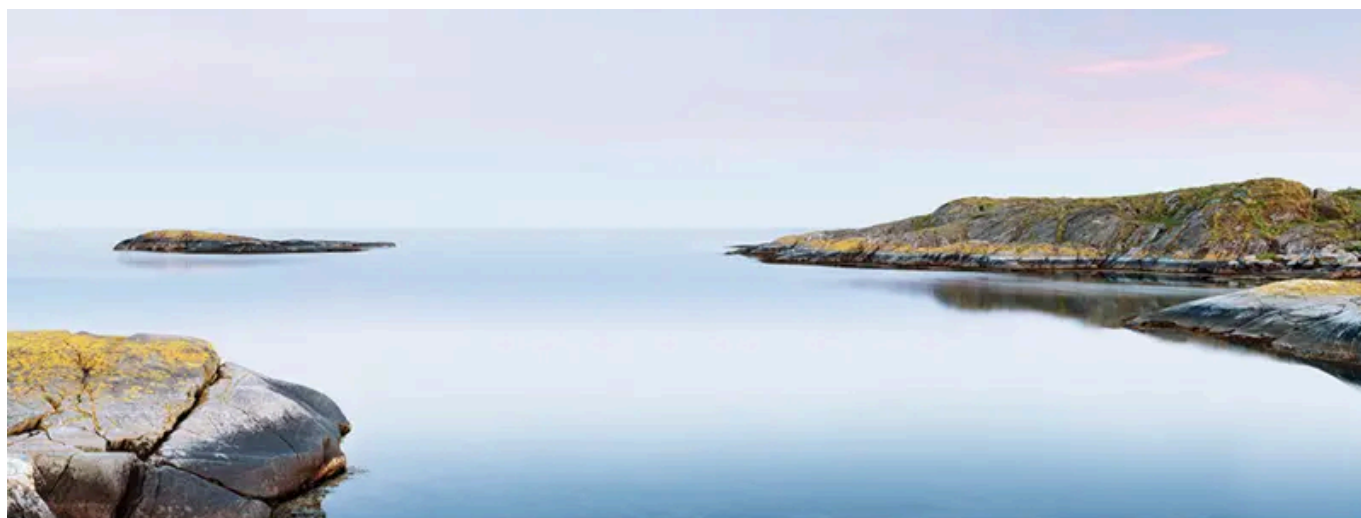

Le respect de l'environnement est l'une des valeurs essentielles de Volvo Cars et un fil directeur pour toutes les activités de la compagnie. Ce travail en faveur de l'environnement prend en compte le cycle de vie complet de la voiture, y compris son impact sur l'environnement, depuis la conception jusqu'au recyclage. Le principe de base de Volvo Cars est que chaque nouveau produit doit avoir un impact sur l'environnement inférieur à celui du produit qu'il remplace.

Le développement de motorisations, plus efficaces et moins polluantes, est le fruit du travail environnemental engagé par Volvo. L'environnement personnel est aussi une préoccupation chez Volvo - l'air à l'intérieur d'une Volvo est par exemple plus pur que l'air extérieur grâce à son système de climatisation.

Votre Volvo répond aux normes internationales les plus strictes en matière d'environnement. Toutes les unités de production de Volvo devront être certifiées ISO 14001 visant les questions d'écologie dans l'activité afin de réduire constamment les effets sur l'environnement. La certification ISO implique également le respect des lois et directives en vigueur en matière d'écologie. Volvo exige également que ses partenaires respectent les mêmes normes.

Consommation de carburant

Étant donné que l'impact global d'une voiture sur l'environnement est plus important lors de son utilisation, Volvo Cars a choisi de concentrer ses efforts sur la consommation de carburant, les émissions de dioxyde de carbone et d'autres impuretés dans l'air. Les voitures Volvo ont une consommation de carburant compétitive dans leur classe respective. Une consommation de carburant basse entraîne généralement de faibles émissions de gaz à effet de serre (dioxyde de carbone).

Contribuer à un meilleur environnement

Une voiture qui consomme peu de carburant et au rendement énergétique positif peut contribuer à réduire son impact sur l'environnement mais aussi à réduire les coûts pour le propriétaire de la voiture. En tant que conducteur, vous pouvez facilement économiser le carburant et, par conséquent, réduire vos dépenses et contribuer à la protection d'environnement. Voici quelques conseils :

- Prévoir une vitesse moyenne efficace. Les vitesses supérieures à env. 80 km/h (env. 50 mph) et inférieures à 50 km/h (env. 30 mph) entraînent une consommation d'énergie accrue.
- Pour l'entretien de votre voiture, respectez les intervalles recommandés du Carnet de garantie et d'entretien.
- Évitez de laisser le moteur tourner au ralenti. Arrêtez le moteur en cas d'attente prolongée. Respectez la législation locale en vigueur.
- Planifiez votre route. Les arrêts inutiles et une vitesse irrégulière contribuent à augmenter la consommation de carburant.
- Utilisez le préconditionnement - vous pourrez ainsi améliorer l'autonomie de la batterie hybride et réduirez en même temps la demande d'énergie durant le trajet.
- Prenez l'habitude de charger régulièrement la voiture sur secteur.

Veillez à mettre au rebut d'une façon adéquate les déchets dangereux pour l'environnement, les batteries et l'huile par exemple. Demandez à un atelier en cas d'incertitude concernant la mise au rebut de ce type de déchet. Un atelier Volvo agréé est recommandé.

Système antipollution efficace

Votre Volvo a été conçue selon le concept de "Propreté intérieure et extérieure" qui signifie un air pur dans l'habitacle et une épuration des gaz très efficace. Dans de nombreux cas, les émissions de gaz d'échappement sont largement en-dessous des normes.

Un air pur dans l'habitacle

Un filtre air contribue à empêcher la pénétration par la prise d'air des poussières et du pollen dans l'habitacle.

Le système de qualité de l'air Interior Air Quality System (IAQS)* veille à ce que l'air entrant soit plus pur que l'air extérieur.

Le système purifie l'air de l'habitacle et élimine les impuretés comme les particules, les hydrocarbures, les oxydes d'azote et l'ozone des couches basses. Si l'air extérieur est vicié, l'arrivée d'air est fermée et l'air est recyclé. Une telle situation peut survenir dans une circulation dense, des embouteillages ou des tunnels par exemple.

L'IAQS est un élément du Clean Zone Interior Package (CZIP)* qui comprend également une fonction qui active le ventilateur lorsque la voiture est déverrouillée avec la clé.

Intérieur

Les matériaux utilisés pour l'intérieur d'une Volvo sont minutieusement sélectionnés et ont été testés pour être agréables et plaisants. Certains détails sont exécutés à la main : les coutures du volant par exemple. L'intérieur est contrôlé pour éviter l'apparition d'odeurs fortes et de substances qui peuvent entraîner des désagréments en raison de fortes chaleurs ou d'exposition à la lumière par exemple.

Cette version du manuel est valable au moment de son impression, mais cette validité ne peut être entièrement garantie pour l'avenir. Pour plus d'informations, consultez la première page, qui comporte un avertissement complet.

Les ateliers Volvo agréés et l'environnement

En entretenant votre voiture régulièrement, vous pouvez lui assurer une longue durée de vie et une faible consommation de carburant. De cette façon, vous contribuez aussi à la protection de l'environnement. Lorsque vous confiez la réparation ou l'entretien de votre voiture à un atelier Volvo agréé, elle est intégrée au système Volvo. Volvo pose des conditions particulières pour la conception de nos ateliers pour éviter l'épandage et l'émission de produits polluants dans la nature. Notre personnel d'atelier a les connaissances et les outils garantissant une bonne protection de l'environnement.

Recyclage

Volvo travaille sur la base du cycle de vie complet de la voiture et veille donc au recyclage de celle-ci selon des méthodes écologiques. La voiture est pratiquement entièrement recyclable. Nous demandons donc au dernier propriétaire de la voiture de contacter un concessionnaire pour obtenir les coordonnées d'un centre de recyclage agréé/certifié.

* Option/accessoire.

2.8. Premiers pas avec les services Google

Associez votre compte Google à votre profil d'utilisateur pour utiliser les services Google.



La connexion à un compte Google permet de personnaliser des services Google tels que l'Assistant Google et Google Maps. Pour pouvoir ouvrir Google Play, un compte Google doit être associé au profil d'utilisateur actuel.

Créer un compte Google

Cette version du manuel est valable au moment de son impression, mais cette validité ne peut être entièrement garantie pour l'avenir. Pour plus d'informations, consultez la première page, qui comporte un avertissement complet.

Rendez-vous sur accounts.google.com/signup [https://accounts.google.com/signup]. Indiquez un nom, une adresse courriel et un mot de passe. Indiquez votre numéro de téléphone et confirmez le compte grâce au code envoyé au téléphone.

Se connecter avec un compte Google à l'écran central

- 1 Appuyez sur , sur **Google** puis sur **Assistant Google**. Appuyez sur le symbole de profil pour vous connecter.
- 2 Saisissez l'adresse courriel associée à votre compte Google. Appuyez ensuite sur **Suivant**.
- 3 Saisissez le mot de passe associé à votre compte Google. Appuyez ensuite sur **Suivant**.

En cas de problème de connexion, vérifiez que la voiture est connectée à l'internet.

2.9. Changement de marché en cas d'importation ou de déménagement

Si vous importez une voiture ou déménagez dans un autre pays, il est important que vous fassiez immatriculer la voiture dans le nouveau pays, notamment pour assurer le bon fonctionnement des services connectés et la conformité aux lois et normes nationales en vigueur.

Visite d'un réparateur Volvo agréé

Pour faire immatriculer la voiture dans le nouveau pays, adressez-vous à un concessionnaire Volvo agréé.

Si vous ne procédez pas à cet enregistrement, les applications, Volvo Assistance^[1], les téléchargements de logiciel et autres services connectés risquent de ne pas fonctionner correctement.

Créer un nouveau Volvo ID sur votre nouveau marché domestique

En cas de déménagement dans un pays étranger, vous devez créer un Volvo ID dans ce nouveau pays.

Si vous avez déjà créé un Volvo ID dans un autre pays et que vous souhaitez utiliser la même adresse de courriel, vous devez d'abord supprimer le Volvo ID dans la région dans laquelle vous l'avez créé. Vous pouvez aussi créer un nouveau Volvo ID avec une autre adresse de courriel.

Pour les voitures équipées de Volvo Assistance

Téléchargez l'application Volvo Cars du pays où la voiture sera utilisée et associez l'application à votre voiture.

Note

Veillez consulter un concessionnaire Volvo agréé si vous avez importé votre voiture ou si vous avez déménagé dans un autre pays.

La disponibilité des services varie selon le marché et le modèle de voiture.

i Note

Si la voiture est exportée vers un autre marché, Volvo n'est pas responsable des éventuelles adaptations nécessaires pour que la voiture réponde aux exigences réglementaires applicables sur le marché d'importation. Consultez Entretien et garantie ou contactez votre atelier Volvo pour plus d'informations.

^[1] Valable uniquement sur les marchés sur lesquels Volvo Assistance est disponible.

2.10. Afficher le numéro d'identification de la voiture

Toutes les voitures disposent d'un numéro d'identification unique, le VIN ^[1].

- 1 Appuyez sur les paramètres , tout en bas de l'écran central.
- 2 Passez ensuite à **Système** puis à **About**.

Autres endroits où trouver le VIN :

- à la première page du carnet d'entretien et de garantie
- sur la carte grise de la voiture
- sur le tableau de bord, sous le pare-brise de la voiture.



L'emplacement du VIN est identique quel que soit modèle.

^[1] Vehicle Identification Number

2.11. Enregistrement de données

Dans le cadre des efforts sur la sécurité et la qualité déployés par Volvo, certaines informations concernant le fonctionnement et les fonctionnalités du véhicule et les incidents éventuels sont enregistrés dans la voiture.

Event Data Recorder (EDR)

Ce véhicule est équipé d'un « Event Data Recorder » (EDR) Sa tâche principale est d'enregistrer les données en lien avec les accidents ou situations de collision, comme le déclenchement de coussins gonflables ou lorsque le véhicule percute un obstacle. Les données enregistrées permettent de mieux comprendre le fonctionnement du système du véhicule dans ces types de situations. L'EDR est conçu pour enregistrer les données liées à la dynamique du véhicule et au système de sécurité en un court laps de temps d'environ 30 secondes ou moins.

L'EDR de ce véhicule a pour tâche, dans les situations d'accident ou de collision, d'enregistrer les données relatives à :

- la façon dont les différents systèmes de la voiture fonctionnent ;
- le degré de tension des ceintures de sécurité conducteur et passagers ;
- l'utilisation par le conducteur de la pédale de frein ou d'accélérateur ;
- la vitesse du véhicule à ce moment précis.

Ceci peut contribuer à la compréhension des circonstances d'un accident de la route et des dommages. Les données ne sont enregistrées par l'EDR qu'en cas de situation de collision non triviale - aucune donnée n'est enregistrée par l'EDR en condition normale de conduite. Le système n'enregistre pas non plus quel est le conducteur ni quelle est la position géographique lors de l'accident. D'autres parties, telles que les forces de police, peuvent cependant utiliser les données enregistrées en combinaison avec le type d'informations personnellement identifiables systématiquement recueilli dans un accident de la circulation. Pour interpréter les données enregistrées, un équipement spécial est nécessaire ainsi que l'accès au véhicule ou à l'EDR.

En plus de l'EDR, la voiture est équipée d'un certain nombre d'ordinateurs dont la fonction est de contrôler et de surveiller le fonctionnement du véhicule en permanence. Ils peuvent enregistrer des données dans des conditions de conduite normales, mais surtout lorsqu'ils enregistrent un dysfonctionnement lié à l'utilisation et à la fonctionnalité du véhicule, ou lors de l'activation des systèmes actifs d'aide à la conduite du véhicule (par ex. City Safety et fonction de freinage automatique).

Une partie des données enregistrées est nécessaire aux techniciens afin d'assurer l'entretien et la maintenance, dans le but de diagnostiquer et de résoudre les éventuelles pannes du véhicule. L'information enregistrée est également nécessaire pour que Volvo soit en mesure de se conformer aux exigences légales au regard de la loi et de l'autorité. L'information enregistrée dans le véhicule est mémorisée sur ses ordinateurs jusqu'à ce que le véhicule soit entretenu ou réparé.

En plus de ce qui précède, l'information enregistrée peut être utilisée sous forme agrégée à des fins de recherche et de développement des produits, en vue d'améliorer en permanence la sécurité et la qualité des voitures Volvo.

Volvo ne communiquera pas les informations mentionnées à une tierce partie dans le consentement du propriétaire de la voiture. En raison des réglementations et législations nationales, Volvo peut cependant être contraint à divulguer des informations de cette nature à la police ou d'autres autorités pouvant faire valoir un droit légal d'accès à celles-ci. Afin de pouvoir relever et interpréter les informations enregistrées, un équipement spécial dont Volvo et tous les ateliers en contrat avec Volvo sont équipés, est nécessaire. Volvo est tenu de veiller à ce que les informations qui sont obtenues lors de l'entretien et de la maintenance soient stockées et manipulées en toute sécurité et selon les législations en vigueur. Pour de plus amples informations, contactez un réparateur Volvo agréé.

TCAM

Les véhicules équipés du TCAM peuvent collecter des données concernant les fonctions de sécurité ainsi que d'autres fonctions du véhicule. Les données sont collectées à des fins de développement produit, de suivi de la qualité, de renforcement de

la sécurité et pour améliorer et surveiller la qualité du véhicule et de ses fonctions de sécurité. La collecte de données a également pour objectif de satisfaire aux conditions de garantie de Volvo Cars et de garantir le respect de la législation en matière de données relatives aux émissions des moteurs.

2.12. Connexion et divertissement

La voiture dispose d'une interface intelligente et elle permet la connexion au monde numérique. Une structure de navigation intuitive permettant d'obtenir une aide appropriée, des informations et du divertissement lorsque nécessaire.

Celle-ci englobe toutes les solutions afférentes au divertissement, à la connectivité, à la navigation et à l'interface utilisateur entre le conducteur et la voiture.

Politique d'usage loyal

L'utilisation des services connectés disponibles dans la voiture est couverte par cette Politique d'usage loyal.

Dans le cadre de l'utilisation de ces services, vous convenez de ne pas

- envoyer des contenus illicites, obscènes, diffamatoires, haineux ou revêtant le caractère d'une menace, d'un harcèlement ou d'une insulte raciale ou ethnique, ou des contenus de toute autre façon inappropriés ;
- utiliser le service en infraction à la loi en vigueur ;
- utiliser le service à des fins commerciales.

Votre connexion mobile relève d'un accès partagé. Volvo se réserve le droit d'interrompre votre accès ou votre utilisation du service si cette dernière occasionne le transfert d'une quantité disproportionnée de données par rapport à celle des autres utilisateurs. Volvo peut également interrompre votre accès pour des raisons techniques ou pour protéger d'autres fonctions de la voiture. Votre accès aux services connectés est soumis aux conditions du fournisseur d'accès au réseau mobile.

De l'information lorsque nécessaire, là où c'est nécessaire

Les différents écrans de la voiture vous informent au bon moment. L'information s'affiche en différents endroits en fonction des priorités du conducteur.

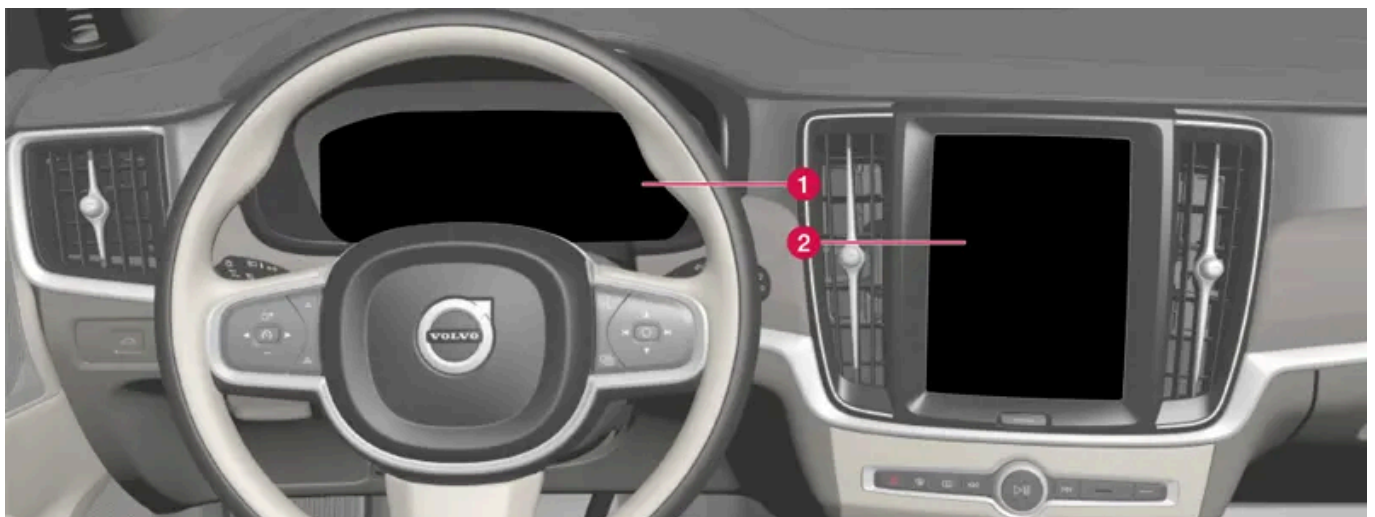

Différents types d'informations s'affichent sur différents écrans en fonction de la priorité de chaque information.

- 1 L'écran conducteur affiche, par exemple, des informations concernant la vitesse ou la signalisation routière, des symboles d'avertissement et de contrôle et des informations concernant la batterie. L'écran conducteur peut également afficher les appels entrants ou des informations concernant le morceau de musique actuellement joué. Il est géré à partir des deux claviers du volant.
- 2 Nombre des fonctions principales de la voiture sont commandées depuis l'écran central, par exemple la climatisation, le système de divertissement et la position des sièges. L'écran central affiche également des informations concernant, entre autres, la navigation et la signalisation routière. L'information affichée sur l'écran central peut être traitée par le conducteur ou toute autre personne dans la voiture, selon les circonstances.

i Note

Les gants peuvent limiter ou empêcher l'utilisation de l'écran tactile.

Affichage tête haute*

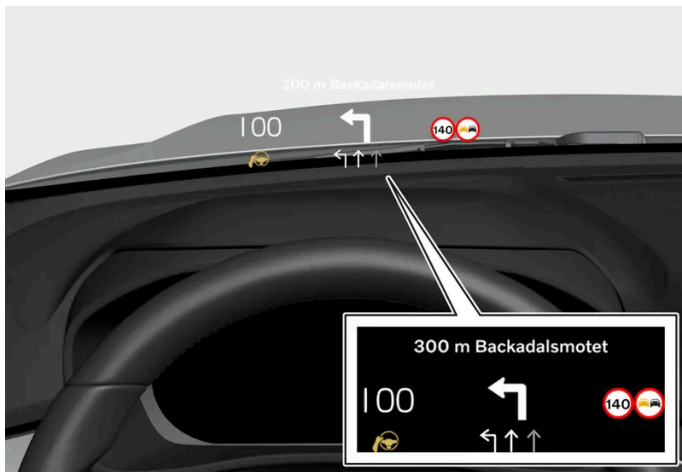

L'affichage tête haute présente les informations sélectionnées que le conducteur doit traiter dès que possible. Il peut s'agir par exemple d'avertissements liés à la circulation routière, d'informations sur la vitesse et la navigation. L'information sur la signalisation routière ainsi que les appels téléphoniques entrants apparaissent également sur l'affichage tête haute, géré par le clavier droit du volant ainsi que l'écran central.

Système de commande vocale

Le système de commande vocal peut être utilisé sans que le conducteur n'ait à quitter les mains du volant. Le système peut comprendre la prononciation naturelle. Utilisez la commande vocale pour la lecture d'un titre, effectuer un appel téléphonique, augmenter le chauffage ou lire un message texte.

* Option/accessoire.

2.13. Informations importantes concernant les accessoires et les équipements auxiliaires

Cette version du manuel est valable au moment de son impression, mais cette validité ne peut être entièrement garantie pour l'avenir. Pour plus d'informations, consultez la première page, qui comporte un avertissement complet.

Le branchement et l'installation inappropriés d'accessoires et d'équipements auxiliaires peuvent influencer négativement sur l'électronique de la voiture.

Volvo recommande instamment aux propriétaires d'une Volvo de n'installer que des accessoires d'origine et agréés par Volvo ; nous recommandons également que l'installation de ces accessoires ne soit effectuée que par des techniciens d'entretien Volvo formés et qualifiés. Certains accessoires ne fonctionnent que lorsque le logiciel adapté est installé dans le système informatique de la voiture.

Tous les équipements décrits dans le manuel de conduite et d'entretien ne sont pas présents dans toutes les voitures. Elles ont différents équipements en fonction des exigences des différents marchés et des réglementations locales et nationales.

Les options ou les accessoires présentés dans ce manuel sont indiqués par une astérisque. En cas de doute sur les équipements de série ou en option/accessoires, Volvo recommande de demander conseil à un réparateur Volvo agréé.

- Nous testons les accessoires d'origine Volvo pour nous assurer de leur bon fonctionnement avec les systèmes de la voiture en matière de performances, de sécurité et de contrôle des émissions de gaz d'échappement. Par ailleurs, les techniciens d'entretien Volvo formés et qualifiés savent où, dans votre Volvo, ces accessoires doivent être installés pour fonctionner en toute sécurité. Il vous est conseillé de toujours consulter un technicien d'entretien Volvo formé et qualifié avant d'installer un accessoire sur votre voiture ou à l'intérieur de celle-ci.
- La compatibilité des accessoires qui n'ont pas été agréés par Volvo n'a pas forcément été spécifiquement testée.
- Certains des systèmes de performances ou de sécurité de la voiture peuvent être affectés par l'installation d'accessoires qui n'ont pas été testés par Volvo ou par une installation effectuée par une personne de ne disposant pas de l'expérience nécessaire.
- Les dommages provoqués par des accessoires installés d'une façon non homologuée ou incorrecte ne seront pas nécessairement couverts par la garantie d'une voiture neuve. Le carnet d'entretien et de garantie contient des informations supplémentaires concernant la garantie. Volvo réfute toute responsabilité en cas de décès, de blessure ou de dépense survenant en conséquence de l'installation d'accessoires autres que des accessoires d'origine.

 **Attention**

Le conducteur est toujours responsable de la sécurité lorsqu'il utilise sa voiture et du respect de la loi et du code de la route.

Par ailleurs, il est important d'assurer l'entretien de la voiture conformément aux recommandations de Volvo qui figurent dans le carnet d'entretien et de garantie.

Si les informations présentées à l'écran central diffèrent de celles proposées par d'autres sources, ce sont toujours celles affichées à l'écran central qui prévalent.

3. Sécurité

3.1. Ceintures de sécurité

3.1.1. Ceintures de sécurité

Tout freinage peut avoir des conséquences graves si la ceinture de sécurité n'est pas attachée.

Pour obtenir une bonne protection, la ceinture de sécurité doit être correctement appliquée sur le corps. N'inclinez pas le dossier trop en arrière. La ceinture de sécurité est prévue pour protéger un passager assis en position normale.

 **Attention**

Pensez à ne pas utiliser de pince sur la ceinture de sécurité, à ne pas la fixer à un crochet ou tout autre élément de l'aménagement intérieur qui pourrait empêcher le positionnement correct de la ceinture de sécurité.

 **Attention**

Les ceintures de sécurité et les coussins gonflables sont conçus pour fonctionner ensemble. Si une ceinture de sécurité n'est pas attachée ou si elle est utilisée incorrectement, l'efficacité du coussin gonflable pourra être altérée en cas de collision.

 **Attention**

Ne modifiez ou ne réparez jamais vous-même les ceintures de sécurité. Volvo recommande de contacter un atelier Volvo agréé.

Si une ceinture de sécurité a été soumise à une force importante, lors d'une collision par exemple, la ceinture de sécurité entière doit être remplacée. La ceinture de sécurité peut avoir perdu certaines de ses caractéristiques de protection, même si elle ne paraît pas avoir été endommagée. Faites également remplacer la ceinture de sécurité si elle est usée ou abîmée. La ceinture de sécurité de remplacement doit être homologuée et conçue pour être fixée à la même place que la ceinture de sécurité d'origine.

3.1.2. Boucler et enlever la ceinture de sécurité

Assurez-vous que tous les passagers portent leur ceinture de sécurité avant de démarrer.

Boucler la ceinture de sécurité

- 1 Tirez lentement la ceinture de sécurité tout en vérifiant qu'elle n'est ni vrillée ni endommagée.

Note

La ceinture de sécurité est équipée d'un enrouleur qui se verrouille dans les situations suivantes :

- si vous tirez trop vite sur la ceinture.
- en cas de freinage ou d'accélération.
- si la voiture est fortement inclinée.
- dans un fort virage.

- 2 Verrouillez la ceinture de sécurité en insérant sa boucle dans le verrou prévu.

- > Un dé clic vous indique que la ceinture de sécurité est bien verrouillée.

Attention

Attachez toujours la ceinture de sécurité du bon côté. Les ceintures de sécurité et les boucles risqueraient alors de ne pas remplir leur rôle correctement en cas de collision. Il y a risque de blessures graves.

- 3 Les ceintures de sécurité des sièges avant peuvent être réglées en hauteur.



Pressez la boucle de ceinture et ajustez la hauteur de la ceinture.

Placez la ceinture de sécurité aussi haut que possible sans qu'elle ne frotte sur la gorge.

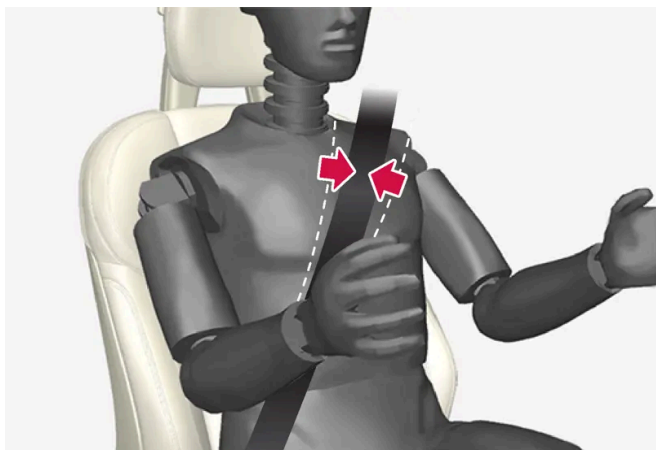

La ceinture de sécurité doit reposer sur l'épaule (pas sur le bras).

- 4 Déroulez la sangle abdominale en tirant sur la sangle diagonale vers le haut sur l'épaule.

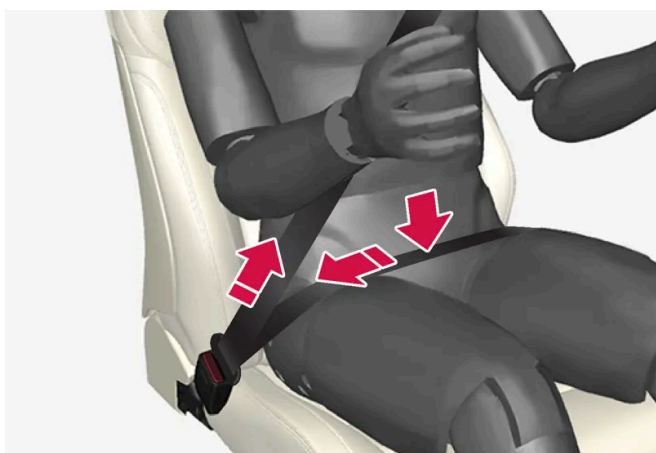

La sangle abdominale doit être placée sur la partie inférieure de l'abdomen (pas sur le ventre).

 **Attention**

Chaque ceinture de sécurité est prévue pour une seule personne.

 **Attention**

Pensez à ne pas utiliser de pince sur la ceinture de sécurité, à ne pas la fixer à un crochet ou tout autre élément de l'aménagement intérieur qui pourrait empêcher le positionnement correct de la ceinture de sécurité.

 **Attention**

N'endommagez jamais les ceintures de sécurité et n'introduisez jamais de corps étrangers dans la boucle. Les ceintures de sécurité et les boucles risqueraient alors de ne pas remplir leur rôle correctement en cas de collision. Il y a risque de blessures graves.

Enlever la ceinture de sécurité

Cette version du manuel est valable au moment de son impression, mais cette validité ne peut être entièrement garantie pour l'avenir. Pour plus d'informations, consultez la première page, qui comporte un avertissement complet.

- 1 Appuyez sur le bouton rouge de l'attache et laissez la ceinture de sécurité s'enrouler.
- 2 Si la ceinture de sécurité ne s'est pas entièrement rétractée, enroulez-la manuellement pour qu'elle ne pende pas.

3.1.3. Prétensionneur de ceinture de sécurité

La voiture est équipée de prétensionneurs de ceinture de sécurité standard et électriques qui peuvent tendre les ceintures de sécurité en cas de situation critique et de collision.

Prétensionneurs de ceinture de sécurité standard

Toutes les ceintures de sécurité sont munies de prétensionneurs standard.

Le prétensionneur de ceinture de sécurité tend la ceinture en cas de forte collision pour mieux retenir les passagers.

Prétensionneurs de ceinture de sécurité électriques

Les ceintures de sécurité du conducteur et du passager avant sont munies de prétensionneurs électriques.

Le prétensionneur de ceinture de sécurité coopère et peut être activé avec les systèmes d'assistance en cas de risque de collision et Rear Collision Warning*. Dans les situations critiques comme le freinage de panique, les sorties de route (dans un fossé, décoller du sol ou heurter un obstacle), les dérapages ou les risques de collision, la ceinture de sécurité peut être tendue par le moteur électrique du prétensionneur de ceinture de sécurité.

Les prétensionneurs de ceinture de sécurité électriques aident à mieux positionner les passagers afin de réduire le risque de heurter les éléments intérieurs de la voiture et d'améliorer l'effet des systèmes de sécurité comme les coussins gonflables de la voiture.

Lorsque la situation critique est passée, la ceinture et le prétensionneur de ceinture de sécurité électrique sont automatiquement réinitialisés ; ils peuvent également l'être manuellement.

Important

Si le coussin gonflable passager est désactivé, le tendeur électrique de ceinture de sécurité du côté passager est aussi désactivé.

 **Attention**

Ne modifiez ou ne réparez jamais vous-même les ceintures de sécurité. Volvo recommande de contacter un atelier Volvo agréé.

Si une ceinture de sécurité a été soumise à une force importante, lors d'une collision par exemple, la ceinture de sécurité entière doit être remplacée. La ceinture de sécurité peut avoir perdu certaines de ses caractéristiques de protection, même si elle ne paraît pas avoir été endommagée. Faites également remplacer la ceinture de sécurité si elle est usée ou abîmée. La ceinture de sécurité de remplacement doit être homologuée et conçue pour être fixée à la même place que la ceinture de sécurité d'origine.

* Option/accessoire.

3.1.4. Réinitialiser les prétensionneurs de ceinture de sécurité électriques

Le prétensionneur de ceinture de sécurité électrique est conçu pour être automatiquement réinitialisé. Toutefois, si la ceinture devait néanmoins rester tendue, il peut être réinitialisé manuellement.

- 1 Arrêtez la voiture en un lieu sûr.
 - 2 Détachez la ceinture de sécurité puis rebouclez-la.
- La ceinture de sécurité et le prétensionneur sont réinitialisés.

 **Attention**

Ne modifiez ou ne réparez jamais vous-même les ceintures de sécurité. Volvo recommande de contacter un atelier Volvo agréé.

Si une ceinture de sécurité a été soumise à une force importante, lors d'une collision par exemple, la ceinture de sécurité entière doit être remplacée. La ceinture de sécurité peut avoir perdu certaines de ses caractéristiques de protection, même si elle ne paraît pas avoir été endommagée. Faites également remplacer la ceinture de sécurité si elle est usée ou abîmée. La ceinture de sécurité de remplacement doit être homologuée et conçue pour être fixée à la même place que la ceinture de sécurité d'origine.

3.1.5. Rappels pour les portes et les ceintures de sécurité

Le système rappelle aux personnes qui n'ont pas bouclé leur ceinture de sécurité de le faire et avertit le conducteur si une porte, le capot ou le hayon est ouvert.

Cette version du manuel est valable au moment de son impression, mais cette validité ne peut être entièrement garantie pour l'avenir. Pour plus d'informations, consultez la première page, qui comporte un avertissement complet.

Informations sur l'écran conducteur

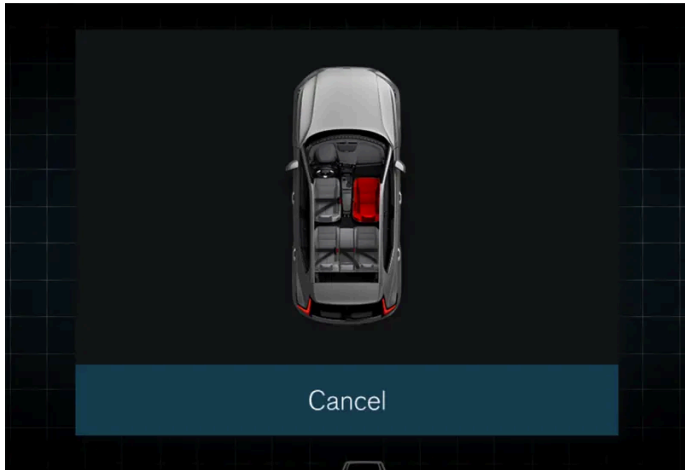

Graphique à l'écran conducteur.

Le graphique de l'écran conducteur affiche l'état des ceintures de sécurité, du capot, du couvercle de coffre et des portes.

Ce graphique est acquitté par une pression sur la touche **O** du jeu de boutons au volant droit.



Lorsque vous avez accusé réception du graphique, ou au bout d'un instant lorsque vous n'en avez pas accusé réception, celui-ci peut être affiché en format réduit sur le bord supérieur de l'écran conducteur.

Témoin de ceinture de sécurité non bouclée



Rappel lumineux sur la console de plafonnier

Un rappel lumineux apparaît sur la console de plafonnier et un témoin d'avertissement s'allume sur l'écran conducteur.

Le type de rappel visuel (clignotant ou non clignotant) et sonore (différents signaux) varie selon la vitesse, le temps de conduite et le kilométrage.

i Note

Les ceintures de sécurité intégrées des sièges pour enfant ne sont pas couvertes par le système de rappels de ceinture de sécurité.

Les rappels ou informations graphiques sont présentés différemment selon la position de la ceinture de sécurité.

Pour le siège avant :

- rappel si le conducteur ou les passagers n'ont pas bouclé leur ceinture alors que le véhicule roule
- rappel si une ceinture de sécurité est retirée alors que le véhicule roule
- indication des ceintures de sécurité bouclées et non bouclées.

Pour la banquette arrière :

- rappel si une ceinture de sécurité est retirée alors que le véhicule roule
- indication des ceintures de sécurité bouclées et non bouclées.

Rappels relatifs aux portes, au capot et au hayon

Si le capot, le couvercle de coffre ou une porte n'est pas correctement fermé, une représentation graphique à l'écran conducteur indique l'élément ouvert. Arrêtez-vous en un lieu sûr et fermez correctement l'élément fautif.

3.2. Coussins gonflables

3.2.1. Coussins gonflables

La voiture est équipée d'un certain nombre de coussins gonflables contribuant à protéger le conducteur et les passagers.

Note

Les capteurs réagissent différemment en fonction des circonstances de la collision et de l'utilisation de ceintures de sécurité. Concerne toutes les positions dotées d'une ceinture de sécurité.

Certaines collisions déclenchent donc l'activation d'un seul coussin gonflable (ou aucun). Les capteurs détectent les forces de collision auxquelles le véhicule est soumis et la mesure est adaptée pour déclencher un ou plusieurs coussins gonflables ou aucun d'entre eux.

Attention

Le module de commande du système de coussins gonflables est situé dans la console centrale. Si la console centrale a été inondée, débranchez les câbles de la batterie de démarrage. N'essayez pas de faire démarrer la voiture car les coussins gonflables pourraient se déployer. Faire remorquer la voiture. Volvo recommande de faire transporter la voiture jusqu'à un atelier Volvo agréé.

Coussins gonflables déclenchés

Cette version du manuel est valable au moment de son impression, mais cette validité ne peut être entièrement garantie pour l'avenir. Pour plus d'informations, consultez la première page, qui comporte un avertissement complet.

Si l'un des coussins gonflables s'est déployé, voici ce que nous vous recommandons :

- Faites remorquer la voiture. Volvo recommande de la faire remorquer à un atelier Volvo agréé. Ne roulez pas avec des coussins gonflables déployés.
- Volvo recommande de confier le remplacement des composants des systèmes de sécurité de la voiture à un atelier Volvo agréé.
- Consultez un médecin si nécessaire.

 **Attention**

Ne roulez jamais avec des coussins gonflables déployés. Ils gênent la conduite du véhicule. D'autres systèmes pourraient être endommagés. La fumée et la poussière qui se sont formées durant le déclenchement des coussins gonflables peuvent donner lieu à des irritations/lésions cutanées et oculaires. En cas de contact avec la peau ou les yeux, rincez abondamment à l'eau froide. La grande vitesse à laquelle les coussins gonflables se déploient peut induire des brûlures dues aux frottements du matériau du coussin gonflable avec la peau.

3.2.2. Coussins gonflables du côté conducteur

En complément de la ceinture de sécurité, la voiture est équipée d'un coussin gonflable dans le volant et d'un coussin gonflable de genoux^[1] du côté conducteur.



Coussin gonflable dans le volant et coussin gonflable de genoux^[1] du siège avant, côté conducteur.

En cas de collision frontale, les coussins gonflables protègent la tête, la nuque, le visage, la poitrine, les genoux et les jambes du conducteur.

Lors d'une forte collision, les capteurs réagissent et le(s) coussin(s) gonflable(s) se gonflent. Le coussin gonflable amortit les chocs pour les occupants du véhicule au moment de la collision. Le coussin gonflable se dégonfle aussitôt après l'impact. Dans le même temps, il se dégage un peu de fumée dans l'habitacle, ce qui est tout à fait normal. Le processus complet de gonflage et de dégonflage dure quelques dixièmes de secondes.

 **Attention**

Les ceintures de sécurité et les coussins gonflables sont conçus pour fonctionner ensemble. Si une ceinture de sécurité n'est pas attachée ou si elle est utilisée incorrectement, l'efficacité du coussin gonflable pourra être altérée en cas de collision.

Pour réduire le risque de blessures au moment du déploiement du coussin gonflable, les passagers doivent être assis aussi droit que possible avec les pieds au plancher et le dos contre le dossier.

 **Attention**

Volvo recommande de contacter un atelier Volvo agréé pour la réparation. Une intervention incorrecte dans le système de coussins gonflables peut entraîner un fonctionnement incorrect et causer de graves blessures.

Emplacement du coussin gonflable dans le volant

Le coussin gonflable (airbag) est plié au centre du volant. Le volant porte l'inscription AIRBAG.

Emplacement du coussin gonflable de genoux^[1]

Le coussin gonflable est plié dans la partie inférieure du tableau de bord du côté conducteur. Le panneau porte l'inscription AIRBAG.

 **Attention**

Ne placez et ne fixez jamais aucun objet devant ou sur le panneau où se trouve le coussin gonflable pour genoux.

^[1] La voiture n'est équipée d'un coussin gonflable que sur certains marchés.

3.2.3. Coussin gonflable passager

En complément de la ceinture de sécurité, la voiture est équipée d'un coussin gonflable pour le passager du siège avant.



Coussin gonflable côté passager, siège avant.

En cas de collision frontale, le coussin gonflable protège la tête, la nuque, le visage, la poitrine, les genoux et les jambes du passager.

Lors d'une forte collision, les capteurs réagissent et le coussin gonflable se gonfle. Le coussin gonflable amortit les chocs pour les occupants du véhicule au moment de la collision. Le coussin gonflable se dégonfle aussitôt après l'impact. Dans le même temps, il se dégage un peu de fumée dans l'habitacle, ce qui est tout à fait normal. Le processus complet de gonflage et de dégonflage dure quelques dixièmes de secondes.

 **Attention**

Les ceintures de sécurité et les coussins gonflables sont conçus pour fonctionner ensemble. Si une ceinture de sécurité n'est pas attachée ou si elle est utilisée incorrectement, l'efficacité du coussin gonflable pourra être altérée en cas de collision.

Pour réduire le risque de blessures au moment du déploiement du coussin gonflable, les passagers doivent être assis aussi droit que possible avec les pieds au plancher et le dos contre le dossier.

 **Attention**

Volvo recommande de contacter un atelier Volvo agréé pour la réparation. Une intervention incorrecte dans le système de coussins gonflables peut entraîner un fonctionnement incorrect et causer de graves blessures.

Emplacement du coussin gonflable passager

Le coussin gonflable est plié dans un compartiment situé au-dessus de la boîte à gants. Le panneau porte l'inscription AIRBAG.

 **Attention**

Ne placez aucun objet devant ou sur le tableau de bord à l'endroit du coussin passager.

Autocollant pour le coussin gonflable passager



Autocollant sur le pare-soleil du côté passager.

L'autocollant d'avertissement pour le coussin gonflable est placé comme ci-dessus.

Attention

Si la voiture n'est pas équipée d'un commutateur pour activer/désactiver le coussin gonflable passager, celui-ci est toujours activé.

Attention

Ne laissez jamais personne debout ou assis devant le siège passager.

Ne placez jamais un enfant dans un siège dos à la route sur le siège passager avant si le coussin gonflable est activé.

Les passagers assis face à la route (enfants et adultes) ne doivent jamais être assis sur le siège passager si le coussin gonflable passager est désactivé.

Si les conseils ci-dessus ne sont pas suivis, les personnes concernées risquent de graves blessures et leur vie peut être mise en danger.

Attention

Ne placez JAMAIS un siège pour enfant dos à la route sur un siège dont le COUSSIN GONFLABLE est ACTIVÉ, sous peine D'ACCIDENT GRAVE ou MORTEL pour l'ENFANT.

3.2.4. Activer et désactiver le coussin gonflable passager*

Il est possible de désactiver le coussin gonflable passager si la voiture est équipée d'un commutateur, Passager Airbag Cut Off Switch (PACOS).

Le commutateur du coussin gonflable passager est placé sur le côté du tableau de bord, côté passager. Il est accessible lorsque la porte est ouverte.

Vérifiez que l'interrupteur se trouve dans la position souhaitée.

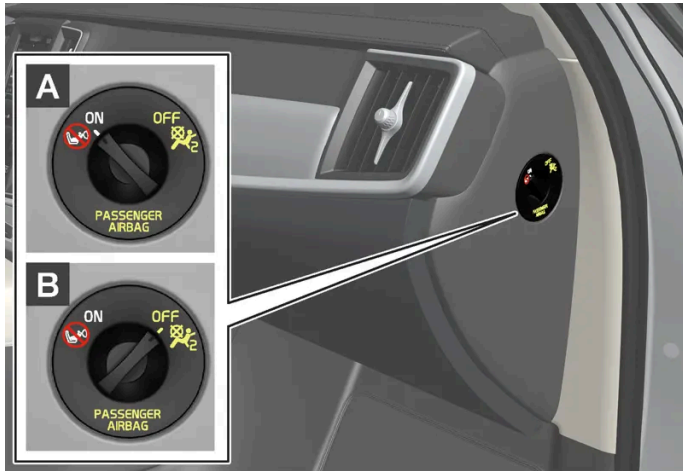

A ON - le coussin gonflable est activé et tous les passagers assis face à la route (enfants et adultes) peuvent prendre place en toute sécurité sur le siège passager.

B OFF - le coussin gonflable est désactivé et un enfant assis dans un siège enfant dos à la route peut être placé en sécurité sur la place passager.

! **Attention**

Si la voiture n'est pas équipée d'un commutateur pour activer/désactiver le coussin gonflable passager, celui-ci est toujours activé.

Activer le coussin gonflable passager



1

Tirez le commutateur et tournez de la position OFF à la position ON.

➤ L'écran du conducteur affiche **Coussin gonflable passager activé**.

Note

Si le coussin gonflable passager a été activé/désactivé avec la voiture en position de contact I (au maximum), le message apparaît sur l'écran conducteur et l'indication suivante s'affiche sur la console de plafonnier environ 6 secondes après avoir mis le contact en position II.

- 2 Validez le message en appuyant sur le bouton **O** des commandes au volant droites.



- Un message texte et un symbole d'avertissement sur la console de plafonnier indiquent que le coussin gonflable passager est activé.

Attention

Ne placez jamais un enfant dans un siège dos à la route sur le siège passager avant lorsque le coussin gonflable est activé.

Le coussin gonflable passager doit toujours être activé lorsqu'une personne (adulte comme enfant) est assise face à la route sur le siège passager avant.

Si les conseils ci-dessus ne sont pas suivis, les personnes concernées risquent de graves blessures et leur vie peut être mise en danger.

Désactiver le coussin gonflable passager

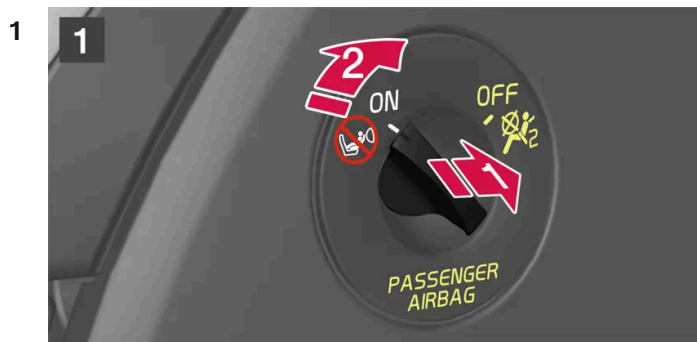

1

Tirez le commutateur et tournez de la position ON à la position OFF.

➤ L'écran du conducteur affiche **Coussin gonflable passager désactivé**.

Note

Si le coussin gonflable passager a été activé/désactivé avec la voiture en position de contact I (au maximum), le message apparaît sur l'écran conducteur et l'indication suivante s'affiche sur la console de plafonnier environ 6 secondes après avoir mis le contact en position II.

2 Validez le message en appuyant sur le bouton **O** des commandes au volant droites.



➤ Un message texte et un témoin sur la console de plafonnier indique que le coussin gonflable passager est désactivé.

Attention

Les passagers assis face à la route (enfants et adultes) ne doivent jamais être assis sur le siège passager lorsque le coussin gonflable est désactivé.

Si le conseil ci-dessus n'est pas suivi, les personnes concernées risquent de graves blessures et leur vie peut être mise en danger.

Important

Si le coussin gonflable passager est désactivé, le tendeur électrique de ceinture de sécurité du côté passager est aussi désactivé.

* Option/accessoire.

3.2.5. Rideaux gonflables

Le rideau gonflable, Inflatable Curtain (IC), a été conçu pour empêcher la tête du conducteur et des passagers de heurter l'intérieur de la voiture en cas de collision.

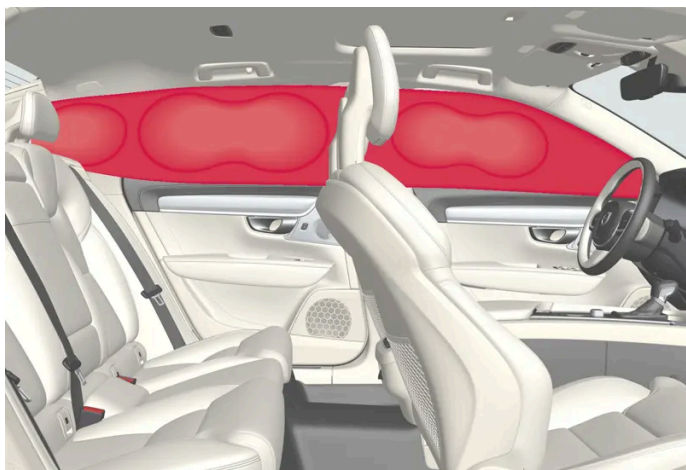

Le rideau gonflable est installé le long du plafonnier, des deux côtés et aide à protéger le conducteur et les passagers des places extérieures. Les panneaux sont marqués du symbole IC AIRBAG.

Lors d'une forte collision, les capteurs réagissent et le rideau gonflable se gonfle.

 **Attention**

Volvo recommande de contacter un atelier Volvo agréé pour la réparation. Une intervention incorrecte dans le système de rideaux gonflables peut entraîner un fonctionnement incorrect et causer de graves blessures.

 **Attention**

Ne suspendez ni ne fixez jamais d'objets lourds aux poignées du toit. Les crochets ne sont destinés qu'à des vêtements légers (et non à des objets durs comme des parapluies par exemple).

Ne vissez ni ne montez jamais quoi que ce soit dans la garniture du pavillon, dans les montants de portières ni dans les panneaux latéraux. La protection offerte pourrait alors être compromise. Volvo recommande de n'utiliser que des pièces Volvo d'origine homologuées à ces endroits précis.

 **Attention**

Laissez un espace de 10 cm (4 pouces) entre la vitre latérale et la charge si celle-ci arrive au-dessus du bord inférieur de la vitre des portes. Sinon, l'effet de protection du rideau gonflable caché dans le plafond de la voiture disparaît.

 **Attention**

Le rideau gonflable est un complément à la ceinture de sécurité. Utilisez toujours la ceinture de sécurité.

3.2.6. Coussins gonflables latéraux extérieurs

Les coussins gonflables latéraux extérieurs des places conducteur et passager agissent pour protéger la poitrine et les hanches en cas de collision.



Les coussins gonflables latéraux extérieurs sont montés dans les cadres extérieurs des dossiers des sièges avant et aident à protéger le conducteur et le passager des sièges avant.

Lors d'une forte collision, les capteurs réagissent et le coussin gonflable latéral extérieur se gonfle. Celui-ci se déploie entre le passager et le panneau de portière, amortissant ainsi le choc au moment de l'impact. Le coussin gonflable se dégonfle aussitôt après l'impact. En règle générale, le coussin gonflable latéral extérieur se gonfle uniquement du côté de la collision.

Attention

Volvo recommande de contacter un atelier Volvo agréé pour la réparation. Une intervention incorrecte dans le système de coussins gonflables latéraux peut entraîner un fonctionnement incorrect et causer de graves blessures.

Attention

Ne placez aucun objet dans l'espace compris entre le côté du siège avant et le panneau de porte. En effet, cet espace peut être nécessaire au bon déploiement du coussin gonflable latéral.

Volvo recommande de n'utiliser que des housses homologuées par Volvo. Dans le cas contraire, le fonctionnement des coussins gonflables latéraux peut être perturbé.

Attention

Le coussin gonflable latéral est un complément à la ceinture de sécurité. Utilisez toujours la ceinture de sécurité.

Coussins gonflables latéraux et protections pour enfant

Le coussin gonflable latéral n'a pas d'effet négatif sur la protection offerte par les sièges pour enfant et les coussins rehausseurs.

3.3. Sécurité des enfants

3.3.1. Points de fixation pour protection enfant

3.3.1.1. Points de fixation inférieurs pour sièges enfant

La voiture est équipée de points de fixation inférieurs pour siège enfant sur le siège avant* et la banquette arrière.

Les points de fixation inférieurs sont conçus pour être utilisés avec des sièges enfants dos à la route.

Suivez toujours les instructions de montage du fabricant pour fixer un siège enfant aux points de fixation inférieurs.

Emplacement des points de fixation



Emplacement des points de fixation sur le siège avant.

Les points de fixation du siège avant* sont placés sur les côtés de l'espace pour les jambes du siège passager.

Les points de fixation du siège avant peut uniquement être montés si la voiture est équipée d'un commutateur pour activer/désactiver le coussin gonflable passager*.

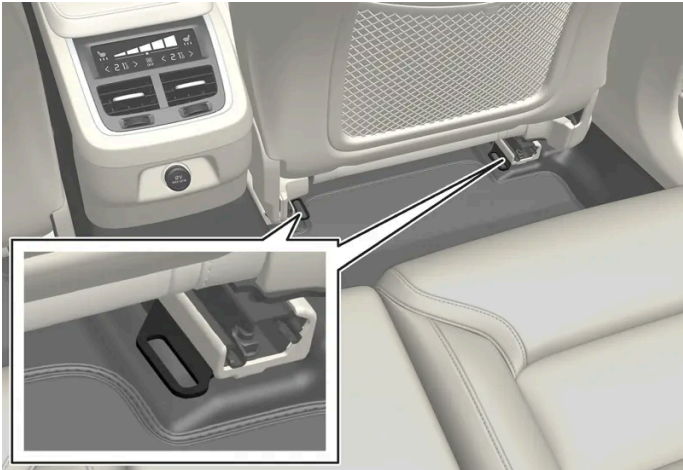

Emplacement des points de fixation sur la banquette arrière.

Les points de fixation de la banquette arrière sont placés sur l'extrémité arrière des rails de sièges avant.

i Note

Ne laissez jamais des objets non fixés à proximité des jambes de support d'une protection pour enfant. Assurez-vous d'arrimer les éléments non fixes de la protection pour enfant (les sangles de fixation par exemple) conformément aux instructions de montage de la protection pour enfant.

* Option/accessoire.

3.3.1.2. Points de fixation i-Size/ISOFIX pour protection pour enfant

La voiture est équipée du i-Size/ISOFIX - points de fixation pour siège enfant sur la banquette arrière.

i-Size/ISOFIX^[1] est un système de fixation de norme internationale pour les sièges enfant.

Suivez toujours les instructions de montage du fabricant pour fixer un siège enfant aux points de fixation i-Size/ISOFIX.

Emplacement des points de fixation

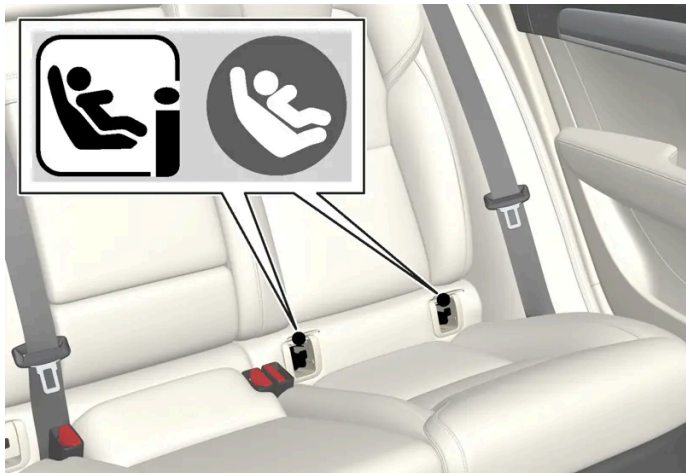

La position des points de fixation pour la banquette arrière est indiquée par des symboles^[1] sur les caches qui dissimulent les points de fixation.

Les points de fixation du système i-Size/ISOFIX pour la banquette arrière sont dissimulés sous des caches dans la partie inférieure du dossier des places extérieures de la banquette arrière.

Pour accéder aux points de fixation, soulevez les caches. Localisez les points de fixation qui peuvent ne pas se trouver immédiatement derrière les caches.

^[1] Le nom et le symbole varient selon le marché.

3.3.1.3. Points de fixation supérieurs pour sièges enfant

La voiture est équipée, sur la banquette arrière, de points de fixation supérieurs pour protection enfant.

Les points de fixation supérieurs sont principalement conçus pour être utilisés avec des sièges enfants face à la route.

Suivez toujours les instructions de montage du fabricant pour fixer un siège enfant aux points de fixation supérieurs.

Emplacement des points de fixation

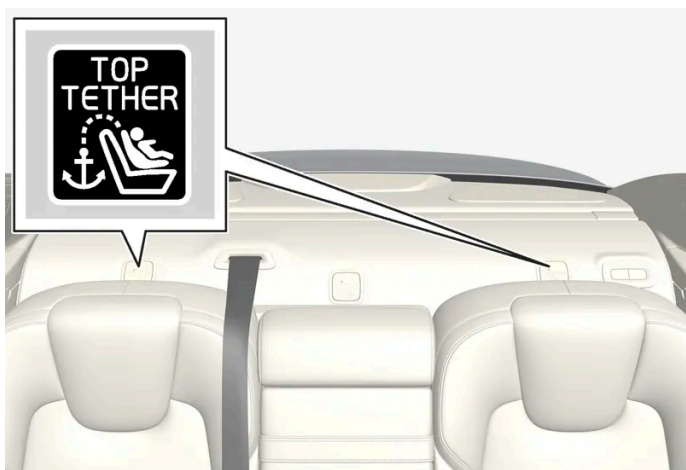

L'emplacement des points de fixation pour la banquette arrière est indiqué par des symboles sur la plage arrière, derrière la banquette arrière.

Les points de fixation pour la banquette arrière sont placés sur la plage arrière, derrière les places extérieures de la banquette arrière.

! **Attention**

Les sangles supérieures du siège enfant doivent être tirées sous l'appui-tête avant d'être fixées sur le point de fixation. Si cela n'est pas possible, veuillez suivre les recommandations du fabricant de la protection enfant.

i **Note**

Rabattez les appuie-têtes afin de faciliter l'installation de ce type de siège enfant dans les voitures équipées d'appuie-têtes rabattables aux places extérieures, replier l'appuie-tête après l'installation.

L'appuie-tête doit toujours être relevé lorsque le siège enfant est utilisé.

3.3.2. Siège enfant intégré

3.3.2.1. Siège pour enfant intégré *

Les sièges pour enfant intégrés aux places extérieures de la banquette arrière permettent aux enfants d'être confortablement assis en toute sécurité.

Le siège enfant est spécialement conçu pour garantir la sécurité des enfants à l'aide de la ceinture de sécurité de la voiture. Le coussin d'assise peut être relevé en deux positions selon le poids de l'enfant.

Le siège enfant est homologué pour les enfants dont le poids est compris entre 15 et 36 kg (33 et 80 lbs) et de moins de 95 cm (37 pouces).



Placement correct, la ceinture doit être placée sur l'épaule.

Avant tout voyage, contrôlez que:

- le coussin d'assise est relevé dans la position correspondant au poids de l'enfant
- le coussin d'assise est bien verrouillé
- la ceinture de sécurité est en contact étroit avec le corps de l'enfant et qu'elle ne flotte ni ne vrille
- la ceinture de sécurité ne se trouve pas sur le cou de l'enfant ni en dessous du niveau de l'épaule
- la sangle abdominale de la ceinture de sécurité est placée suffisamment bas, c'est-à-dire au-dessus du bassin pour une protection optimale.

 **Attention**

Volvo recommande de confier la réparation ou le remplacement du siège enfant intégré exclusivement à un atelier Volvo agréé. N'effectuez aucune modification ni aucun ajout au siège enfant. Si un siège enfant intégré a subi une charge importante, en cas de collision par exemple, le coussin d'assise, la ceinture de sécurité, le dossier ou éventuellement l'ensemble du siège doivent être remplacés. Même si le siège enfant semble intact, une partie de ses propriétés protectrices peut être réduite. Cette condition est valable, même si le coussin d'assise était abaissé lors d'une collision ou d'un événement similaire. Le coussin d'assise doit aussi être remplacé lorsqu'il est très usé.

 **Attention**

En cas de non-respect des instructions concernant le siège enfant intégré, l'enfant risque d'être gravement blessé en cas d'accident.

* Option/accessoire.

3.3.2.2. Relever le coussin d'assise du siège pour enfant intégré *

Le coussin d'assise doit être mis en place pour pouvoir utiliser le siège pour enfant intégré.

Le coussin d'assise peut être utilisé en deux positions différentes. La position à utiliser dépend du poids de l'enfant.

	Position inférieure	Position supérieure
Poids	22-36 kg (50-80 lbs)	15-25 kg (33-55 lbs)

Position inférieure :

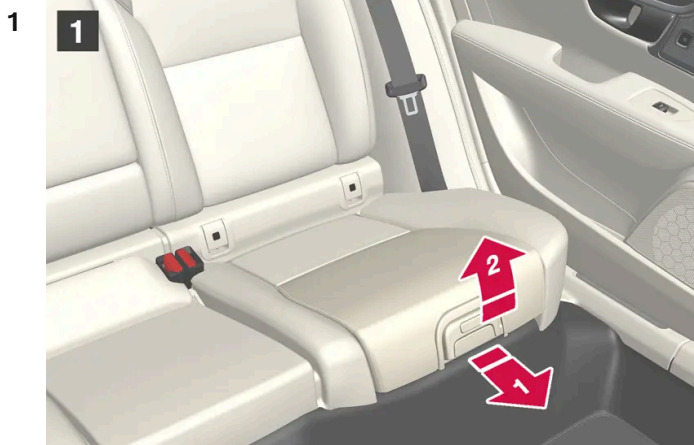

1

Tirez la poignée vers l'avant et vers le haut pour libérer le coussin d'assise.



2

Poussez le coussin d'assise vers l'arrière pour le verrouiller.

La position supérieure n'est accessible que depuis la position inférieure :



1

Appuyez sur le bouton pour libérer le coussin d'assise.

2

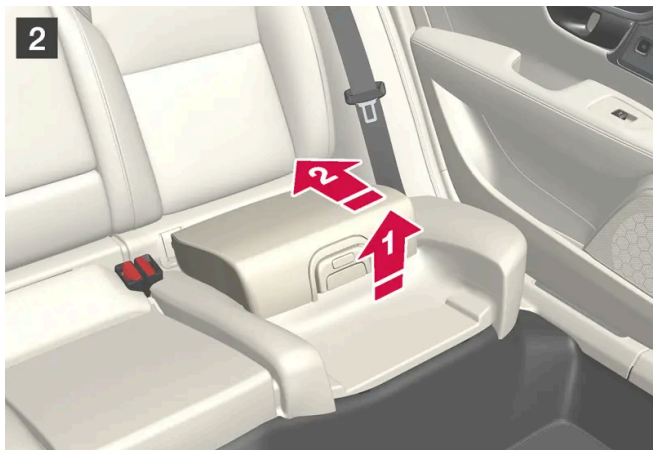

2

Levez le bord avant du coussin d'assise et poussez-le vers l'arrière contre le dossier pour le verrouiller.

 **Attention**

En cas de non-respect des instructions concernant le siège enfant intégré, l'enfant risque d'être gravement blessé en cas d'accident.

 **Note**

Il n'est pas possible de passer le coussin d'assise directement de sa position supérieure à sa position inférieure. À partir de sa position supérieure, le coussin d'assise doit d'abord être entièrement abaissé dans la banquette arrière puis relevé dans sa position inférieure.

* Option/accessoire.

3.3.2.3. Abaisser le coussin d'assise du siège pour enfant intégré *

Lorsque le siège pour enfant intégré n'est pas utilisé, le coussin d'assise doit être remis en place dans la banquette arrière.

i Note

Il n'est pas possible de passer le coussin d'assise directement de sa position supérieure à sa position inférieure. À partir de sa position supérieure, le coussin d'assise doit d'abord être entièrement abaissé dans la banquette arrière puis relevé dans sa position inférieure.



1
Tirez la poignée vers l'avant pour libérer le coussin d'assise.



2
Appuyez vers le bas avec la main au milieu du coussin d'assise pour le verrouiller.

! Important

Vérifiez qu'aucun objet (des jouets par exemple) n'a été laissé dans l'espace sous le coussin d'assise du siège enfant avant d'abaisser le siège.

Note

Pour le rabattement du dossier arrière, il convient d'abord d'abaisser le coussin d'assise du siège enfant.

* Option/accessoire.

3.3.3. Emplacement de la protection enfant

3.3.3.1. Tableau pour le placement des sièges enfants où la ceinture de sécurité est utilisée

Ce tableau indique les sièges enfant recommandés ainsi que leur emplacement, en fonction de la taille de l'enfant.

Note

Lisez toujours la section du manuel de conduite et d'entretien concernant l'installation d'une protection enfant avant de la monter dans la voiture.

Poids	Siège avant (avec coussin gonflable désactivé, protection enfant dos à la route uniquement) ^[1]	Siège avant (avec coussin gonflable activé, protection enfant face à la route uniquement) ^[1]	Place extérieure de la banquette arrière	Place centrale de la banquette arrière
Groupe 0 maxi 10 kg	U ^{[2], [3]}	X	U ^[3]	U ^[3]
Groupe 0+ maxi 13 kg	U ^{[2], [3]}	X	U ^[3]	U ^[3]
Groupe 1 9 – 18 kg	L ^[4]	UF ^{[2], [5]}	U, L ^[4]	U
Groupe 2 15 - 25 kg	L ^[4]	UF ^[2]	U ^{[6], [7], B*, [8], L^[4]}	U ^[6]
Groupe 3 22 - 36 kg	X	UF ^[2]	U ^{[7], [9], B*, [8]}	U ^[9]

Poids	Siège avant (avec coussin gonflable désactivé, protection enfant dos à la route uniquement) ^[1]	Siège avant (avec coussin gonflable activé, protection enfant face à la route uniquement) ^[1]	Place extérieure de la banquette arrière	Place centrale de la banquette arrière
<p>U : convient aux sièges enfant avec homologation universelle. UF : convient aux sièges enfant face à la route avec homologation universelle. L : convient aux sièges enfant particuliers. Ces sièges enfant peuvent être destinés à un modèle particulier de voiture, limités ou semi universels. B : Siège enfant intégré agréé pour ce groupe de poids. X : cette place n'est pas adaptée aux enfants de cette catégorie de poids.</p>				

Attention

Ne placez jamais un enfant dans un siège dos à la route sur le siège passager avant si le coussin gonflable passager est activé.

- [1] La rallonge du coussin d'assise doit toujours être rentrée à l'installation d'un siège pour enfant.
- [2] Réglez le dossier du siège dans une position plus verticale.
- [3] Volvo recommande : Siège bébé Volvo (agrément de conformité E1 000008).
- [4] Volvo recommande : Siège dos à la route Volvo (homologation de type E5 04212).
- [5] Volvo recommande de placer les protections enfant dos à la route pour cette catégorie de poids.
- [6] Volvo recommande : Coussin rehausseur avec ou sans dossier (agrément de conformité E5 04216) ; Siège rehausseur Volvo (agrément de conformité E1 04301312)
- [7] Volvo recommande : Römer KidFix XP (agrément de conformité E1 04301304).
- * Option/accessoire.
- [8] Volvo recommande : Siège enfant intégré (agrément de conformité E5 04220).
- [9] Volvo recommande : coussin rehausseur avec ou sans dossier (réception par type E5 04216).

3.3.3.2. Placement d'une protection pour enfant

Il est important de placer la protection enfant à la place adéquate dans la voiture. Le choix de l'emplacement est déterminé par le type de protection et l'état du coussin gonflable passager (activé).

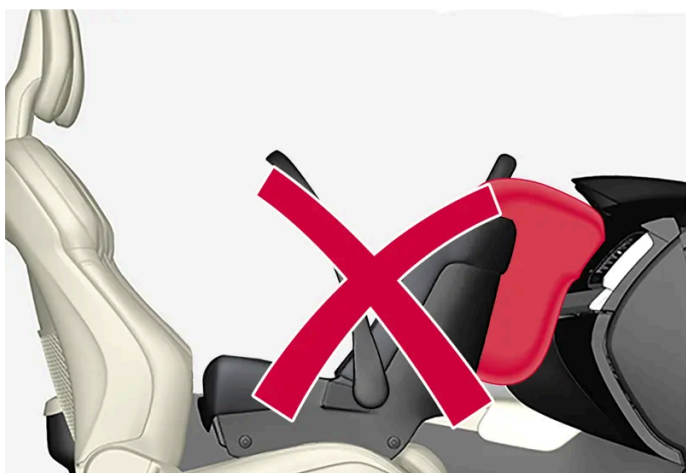

Une protection enfant dos à la route ne peut pas être utilisée lorsque le coussin gonflable est activé.

Placez toujours les protections enfant dos à la route sur la banquette arrière si le coussin gonflable passager est activé. Si le coussin gonflable se déploie avec un enfant assis sur le siège passager, l'enfant risque d'être gravement blessé.

Si le coussin gonflable passager est désactivé, vous pouvez placer une protection enfant dos à la route sur la place passager avant.

Note

Les réglementations concernant la place des enfants dans la voiture varient d'un pays à l'autre. Vérifiez les réglementations qui s'appliquent dans votre cas.

Attention

Ne laissez jamais personne debout ou assis devant le siège passager.

Ne placez jamais un enfant dans un siège dos à la route sur le siège passager avant si le coussin gonflable est activé.

Les passagers assis face à la route (enfants et adultes) ne doivent jamais être assis sur le siège passager si le coussin gonflable passager est désactivé.

Si les conseils ci-dessus ne sont pas suivis, les personnes concernées risquent de graves blessures et leur vie peut être mise en danger.

Attention

Ne placez JAMAIS un siège pour enfant dos à la route sur un siège dont le COUSSIN GONFLABLE est ACTIVÉ, sous peine D'ACCIDENT GRAVE ou MORTEL pour l'ENFANT.

Autocollant pour le coussin gonflable passager



Autocollant sur le pare-soleil du côté passager.

L'autocollant d'avertissement pour le coussin gonflable est placé comme ci-dessus.

3.3.3.3. Montage d'une protection pour enfant

Le montage et l'utilisation d'une protection enfant impliquent diverses conditions importantes qui dépendent du placement de la protection.

Attention

Les coussins rehausseurs/sièges pour enfant avec étriers métalliques ou d'un autre type de construction pouvant se trouver contre le bouton d'ouverture du verrou de ceinture de sécurité sont formellement déconseillés. Ceux-ci peuvent en effet déclencher l'ouverture intempestive des verrous.

Ne placez pas les sangles de fixation du siège enfant dans le rail de réglage longitudinal du siège ni dans les ressorts, les glissières ou des longerons situés sous le siège. Les bords saillants peuvent détériorer les sangles de fixation.

La partie supérieure du siège pour enfant ne doit pas appuyer contre le pare-brise.

Note

Lors de l'utilisation d'équipements destinés à la sécurité des enfants, il est important de lire les instructions de montage fournies.

Si vous avez des questions concernant l'installation d'équipements pour la sécurité des enfants, contactez le fabricant pour obtenir des instructions précises.

Note

Ne laissez jamais une protection enfant non attachée dans la voiture. Fixez-la toujours conformément aux instructions, même lorsqu'elle n'est pas utilisée.

Note

Soyez prudent lors de l'installation des sièges enfant pour que les bords tranchants ou les parties saillantes du siège enfant ne rayent pas l'intérieur de la voiture.

Une installation et une utilisation prolongées de sièges enfant peuvent user l'intérieur de la voiture. Volvo recommande l'utilisation de l'accessoire de protection contre les coups de pied pour protéger l'intérieur de la voiture.

Indépendamment de l'emplacement

- N'utilisez que des sièges enfant recommandés par Volvo, semi-universels ou avec homologation universelle et si la voiture est présente dans la liste de compatibilité du fabricant.
- Si le siège enfant est équipé de pied-supports, il convient de toujours le/les installer directement sur le plancher. Ne placez jamais un pied support sur un repose-pieds ni aucun autre objet.
- Plus un enfant est âgé, plus sa position d'assise doit être verticale. Il convient donc de régler en conséquence un éventuel siège enfant orienté vers l'arrière réglable.

Installation sur le siège avant

Cette version du manuel est valable au moment de son impression, mais cette validité ne peut être entièrement garantie pour l'avenir. Pour plus d'informations, consultez la première page, qui comporte un avertissement complet.

- En cas d'utilisation d'un siège orienté vers l'avant ou d'un coussin rehausseur utilisant la ceinture de sécurité de la voiture, soulevez si nécessaire le siège avant de sorte que la sangle de ceinture puisse être passée autour des hanches de l'enfant.
- Pour l'installation d'une protection enfant dos à la route, contrôlez que le coussin gonflable passager est désactivé.
- Pour l'installation d'une protection enfant face à la route, contrôlez que le coussin gonflable passager est activé.
- Au montage d'un siège pour enfant orienté vers l'arrière, mettez le siège avant dans sa position la plus basse si aucune indication contraire ne figure dans le tableau approprié relatif au positionnement du siège pour enfant.
- Au montage d'un siège pour enfant orienté vers l'arrière, avancez le siège avant de sorte que le siège pour enfant touche le tableau de bord ou en approche autant que possible.
- Un siège enfant ISOFIX ne peut être installé que si la voiture est équipée de l'accessoire console ISOFIX^[1].
- Si le siège enfant est pourvu de sangles de fixation inférieures, Volvo recommande de les fixer aux points de fixation inférieurs pour siège enfant^[1].
- Le guide ISOFIX peut être utilisé pour faciliter l'installation d'une protection pour enfant à fixations ISOFIX.

Installation sur la banquette arrière

- Les sièges enfants avec pied support ne doivent pas être installés sur la place centrale.
- Les places extérieures sont munies de fixations ISOFIX et agréées pour i-Size^[1].
- Les places extérieures sont équipées de points de fixation supérieurs. Volvo recommande de passer les sangles supérieures de fixation dans l'ouverture de l'appuie-tête avant de les fixer au point de fixation. Si cela n'est pas possible, suivez les recommandations du fabricant de la protection enfant.
- Si le siège enfant est muni de sangles inférieures de fixation, ne réglez jamais la position du siège après l'installation des sangles dans les points de fixation inférieurs. Pensez toujours à démonter les sangles inférieures de fixation lorsque le siège enfant n'est pas installé.



Lors du montage du siège bébé sur la banquette arrière, Volvo recommande de laisser une distance d'au moins 50 mm (2 pouces) entre la partie avant du siège bébé et la face arrière du siège avant.

^[1] Varie en fonction du marché.

3.3.3.4. Tableau pour le placement des sièges enfants ISOFIX

Ce tableau indique les sièges enfant ISOFIX recommandés ainsi que leur emplacement, en fonction de la taille de l'enfant.

Le siège enfant doit être conforme à la norme UN Reg R44 et le modèle de voiture doit être présent dans la liste de véhicule du fabricant.

Note

Lisez toujours la section du manuel de conduite et d'entretien concernant l'installation d'une protection enfant avant de la monter dans la voiture.

Poids	Catégorie de taille ^[1]	Type de siège enfant	Siège avant (avec coussin gonflable désactivé, protection enfant dos à la route uniquement) ^{[2], [3]}	Siège avant (avec coussin gonflable activé, protection enfant face à la route uniquement) ^{[2], [3]}	Place extérieure de la banquette arrière	Place centrale de la banquette arrière
Groupe 0 maxi 10 kg	E	Siège bébé dos à la route	IL ^{[2], [4], X^[5]}	X	IL ^[4]	X
Groupe 0+ maxi 13 kg	E	Siège bébé dos à la route	IL ^{[2], [4], [6], X^[5]}	X	IL ^[4]	X
	C	Siège enfant dos à la route				
	D	Siège enfant dos à la route				
Groupe 1 9– 18 kg	A	Siège enfant face à la route	X	IL ^{[2], [6], [7], X^[5]}	IL ^{[7], IUF^[7]}	X
	B	Siège enfant face à la route				
	B1	Siège enfant face à la route				
	C	Siège enfant dos à la route	IL ^{[2], [6], X^[5]}	X	IL ^[8]	X
	D	Siège enfant dos à la route				
Groupe 2/3 15 - 36 kg	–	Siège enfant face à la route	X	IL	IL	X

IL : convient aux sièges enfant ISOFIX particuliers. Ces sièges enfant peuvent être destinés à un modèle particulier de voiture, limités ou semi universels.
IUF : Convient au sièges enfant ISOFIX qui sont universellement agréés pour une utilisation dans ce groupe de poids.
X : ne convient pas aux sièges enfant ISOFIX.

 **Attention**

Ne placez jamais un enfant dans un siège dos à la route sur le siège passager avant si le coussin gonflable passager est activé.

 **Note**

Si un siège enfant i-Size/ISOFIX n'entre dans aucune catégorie de taille, le modèle de la voiture doit se trouver dans la liste indiquée pour le siège enfant.

 **Note**

Volvo recommande de prendre contact avec un réparateur Volvo agréé pour obtenir des informations sur les sièges enfant i-Size/ISOFIX recommandés par Volvo.

^[1] Un système de classification de tailles pour les sièges enfants équipés du système de fixation ISOFIX a été établi pour aider l'utilisateur à choisir le type de siège adéquat. La catégorie de taille est indiquée sur l'étiquette du siège enfant.

^[2] Fonctionne dans le cas de l'installation de sièges pour enfant ISOFIX dont l'homologation est quasi universelle (IL) si la voiture est équipée de supports ISOFIX optionnelles (la gamme d'accessoires varie selon le marché). Il n'y a pas, à cet endroit, de points de fixation pour la protection pour enfant.

^[3] La rallonge du coussin d'assise doit toujours être rentrée à l'installation d'un siège pour enfant.

^[4] Volvo recommande : Siège bébé Volvo, fixé avec le système de fixation ISOFIX (agrément de conformité E1 000008).

^[5] S'applique si la voiture n'est pas équipée du support ISOFIX.

^[6] Ajustez le dossier de siège afin que l'appuie-tête ne soit pas en contact avec la protection enfant.

^[7] Volvo recommande de placer les protections enfant dos à la route pour cette catégorie de poids.

^[8] Volvo recommande : BeSafe iZi Kid X3 ISOfix (agrément de conformité E5 04200).

3.3.3.5. Tableau pour le placement des sièges enfants i-Size

Ce tableau indique les sièges enfant i-Size recommandés ainsi que leur emplacement, en fonction de la taille de l'enfant.

Le siège enfant doit être conforme à la norme UN Reg R129.

 **Note**

Lisez toujours la section du manuel de conduite et d'entretien concernant l'installation d'une protection enfant avant de la monter dans la voiture.

Type de siège enfant	Siège avant (avec coussin gonflable désactivé, protection enfant dos à la route uniquement)	Siège avant (avec coussin gonflable activé, protection enfant face à la route uniquement)	Place extérieure de la banquette arrière	Place centrale de la banquette arrière
Siège enfant i-Size	X	X	i-U ^[1]	X

i-U : convient aux sièges enfant "universels" i-Size, face à la route et dos à la route.
X : ne convient pas aux sièges enfant avec homologation universelle.

^[1] Volvo recommande que les enfants soient installés dans une protection dos à la route le plus longtemps possible, jusqu'à au moins 4 ans.

3.3.4. Activer et désactiver la sécurité enfant

La sécurité enfant empêche l'ouverture des portes arrière de l'intérieur. La sécurité enfant empêche également la commande des lève-vitre depuis la banquette arrière.

La sécurité enfant peut être manuelle ou électrique*.

Sécurité enfant manuelle

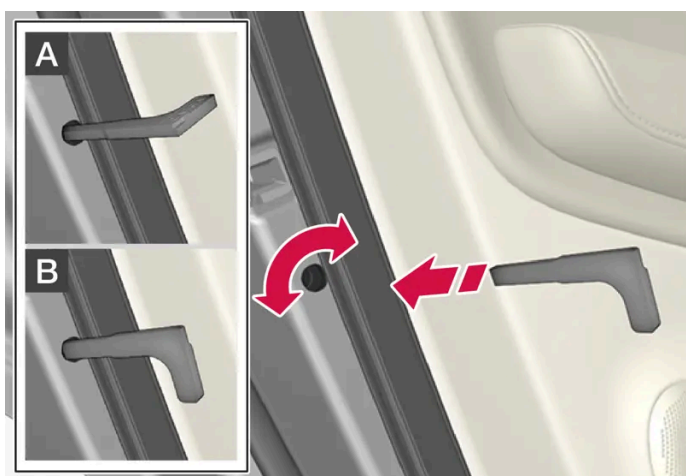

Sécurité enfant manuelle. À ne pas confondre avec le verrouillage de porte manuel.

- 1 Utilisez la lame de clé amovible de la clé pour tourner le bouton.

A La porte ne peut maintenant plus être ouverte de l'intérieur.

B La porte peut être ouverte de l'intérieur et de l'extérieur.

Note

- Une commande rotative de la porte ne permet de bloquer que la porte concernée, pas les deux portes arrière en même temps.
- Il n'existe aucun verrouillage manuel pour les voiture équipée de la sécurité enfant électrique.

Sécurité enfant électrique *

La sécurité enfant électrique peut être activée et désactivée dans n'importe quelle position de contact supérieure à **0**. L'activation et la désactivation restent possibles jusqu'à 2 minutes après l'arrêt de la voiture si aucune porte n'est ouverte.



Bouton d'activation et de désactivation.

Sécurité enfant arrière activée

La sécurité enfant est activée lorsque le témoin du bouton est allumé.

Si la sécurité enfant est active lorsque la voiture est arrêtée, la fonction restera active au démarrage suivant de la voiture.

- Les portes arrière ne peuvent être ouvertes de l'intérieur.
- Les lève-vitre arrière ne peuvent être manœuvrés que depuis la porte conducteur.

Sécurité enfant arrière désactivée

La sécurité enfant est désactivée lorsque le témoin du bouton est éteint.

- Les portes arrière peuvent être ouvertes de l'intérieur et les lève-vitre peuvent être manœuvrés depuis la banquette arrière.

Symboles et messages

Symbole	Message	Signification
	Verrou enfant arrière activé	La sécurité enfant est activée.
	Verrou enfant arrière désactivé	La sécurité enfant est désactivée.

* Option/accessoire.

3.3.5. Sécurité enfant

Les enfants doivent toujours être assis en toute sécurité lorsqu'ils voyagent en voiture.

Volvo propose des équipements de sécurité pour enfants (protections enfant et dispositifs de fixation) spécialement développés pour cette voiture. Avec l'équipement de sécurité pour enfants de Volvo, vous disposez d'excellentes conditions pour que votre enfant voyage en toute sécurité dans la voiture. De plus, l'équipement de sécurité pour enfants est parfaitement adapté et facile à utiliser.

Le poids et la taille de l'enfant sont déterminants dans le choix de l'équipement à utiliser.

Volvo recommande que les enfants soient installés dans une protection dos à la route le plus longtemps possible, jusqu'à au moins 4 ans puis, puis dans une protection face à la route jusqu'à ce que l'enfant atteigne 140 cm (4 pieds 7 pouces).

Note

La réglementation au sujet du type de protection enfant à utiliser en fonction de l'âge et de la taille de l'enfant varie d'un pays à l'autre. Vérifiez les réglementations qui s'appliquent dans votre cas.

Note

Lors de l'utilisation d'équipements destinés à la sécurité des enfants, il est important de lire les instructions de montage fournies.

Si vous avez des questions concernant l'installation d'équipements pour la sécurité des enfants, contactez le fabricant pour obtenir des instructions précises.

Les enfants, quels que soient leur âge et leur taille, doivent toujours être attachés correctement dans la voiture. Ne laissez jamais un enfant voyager sur les genoux d'un passager.

3.3.6. Protection enfant

Une protection pour enfant adéquate doit toujours être employée lorsqu'un enfant voyage dans la voiture.

Les enfants doivent être assis confortablement et en sécurité. Veillez à ce que la protection enfant soit placée, montée et utilisée correctement.

Consultez les instructions de montage de la protection enfant pour une installation correcte.

i Note

Lors de l'utilisation d'équipements destinés à la sécurité des enfants, il est important de lire les instructions de montage fournies.

Si vous avez des questions concernant l'installation d'équipements pour la sécurité des enfants, contactez le fabricant pour obtenir des instructions précises.

i Note

Ne laissez jamais une protection enfant non attachée dans la voiture. Fixez-la toujours conformément aux instructions, même lorsqu'elle n'est pas utilisée.

i Note

Soyez prudent lors de l'installation des sièges enfant pour que les bords tranchants ou les parties saillantes du siège enfant ne rayent pas l'intérieur de la voiture.

Une installation et une utilisation prolongées de sièges enfant peuvent user l'intérieur de la voiture. Volvo recommande l'utilisation de l'accessoire de protection contre les coups de pied pour protéger l'intérieur de la voiture.

i Note

Pour les sièges enfant où l'enfant utilise la ceinture de sécurité intégrée de la voiture, lisez les recommandations du manuel du propriétaire concernant les ceintures de sécurité.

3.3.7. Activer et désactiver le coussin gonflable passager*

Il est possible de désactiver le coussin gonflable passager si la voiture est équipée d'un commutateur, Passenger Airbag Cut Off Switch (PACOS).

Le commutateur du coussin gonflable passager est placé sur le côté du tableau de bord, côté passager. Il est accessible lorsque la porte est ouverte.

Vérifiez que l'interrupteur se trouve dans la position souhaitée.

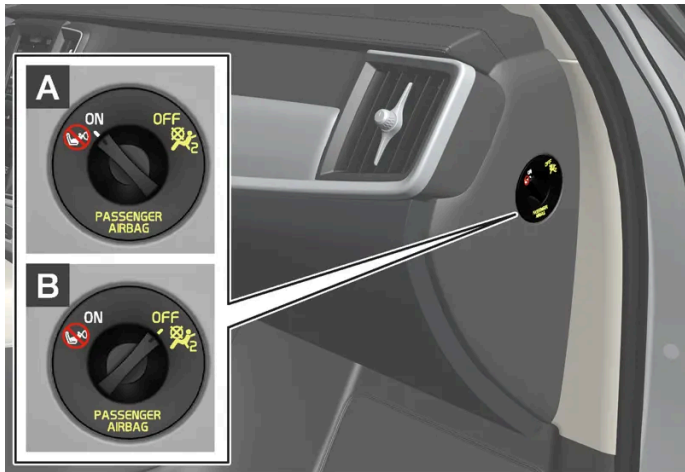

A ON - le coussin gonflable est activé et tous les passagers assis face à la route (enfants et adultes) peuvent prendre place en toute sécurité sur le siège passager.

B OFF - le coussin gonflable est désactivé et un enfant assis dans un siège enfant dos à la route peut être placé en sécurité sur la place passager.

 **Attention**

Si la voiture n'est pas équipée d'un commutateur pour activer/désactiver le coussin gonflable passager, celui-ci est toujours activé.

Activer le coussin gonflable passager



1

Tirez le commutateur et tournez de la position OFF à la position ON.

➤ L'écran du conducteur affiche **Coussin gonflable passager activé**.

 **Note**

Si le coussin gonflable passager a été activé/désactivé avec la voiture en position de contact I (au maximum), le message apparaît sur l'écran conducteur et l'indication suivante s'affiche sur la console de plafonnier environ 6 secondes après avoir mis le contact en position II.

- 2 Validez le message en appuyant sur le bouton  des commandes au volant droites.



- Un message texte et un symbole d'avertissement sur la console de plafonnier indiquent que le coussin gonflable passager est activé.

 **Attention**

Ne placez jamais un enfant dans un siège dos à la route sur le siège passager avant lorsque le coussin gonflable est activé.

Le coussin gonflable passager doit toujours être activé lorsqu'une personne (adulte comme enfant) est assise face à la route sur le siège passager avant.

Si les conseils ci-dessus ne sont pas suivis, les personnes concernées risquent de graves blessures et leur vie peut être mise en danger.

Désactiver le coussin gonflable passager



- 1 Tirez le commutateur et tournez de la position ON à la position OFF.

- L'écran du conducteur affiche **Coussin gonflable passager désactivé**.

Note

Si le coussin gonflable passager a été activé/désactivé avec la voiture en position de contact I (au maximum), le message apparaît sur l'écran conducteur et l'indication suivante s'affiche sur la console de plafonnier environ 6 secondes après avoir mis le contact en position II.

- 2 Validez le message en appuyant sur le bouton **O** des commandes au volant droites.



- Un message texte et un témoin sur la console de plafonnier indique que le coussin gonflable passager est désactivé.

Attention

Les passagers assis face à la route (enfants et adultes) ne doivent jamais être assis sur le siège passager lorsque le coussin gonflable est désactivé.

Si le conseil ci-dessus n'est pas suivi, les personnes concernées risquent de graves blessures et leur vie peut être mise en danger.

Important

Si le coussin gonflable passager est désactivé, le tendeur électrique de ceinture de sécurité du côté passager est aussi désactivé.

* Option/accessoire.

3.4. Mode sécurité

3.4.1. Accident de la route

Cette version du manuel est valable au moment de son impression, mais cette validité ne peut être entièrement garantie pour l'avenir. Pour plus d'informations, consultez la première page, qui comporte un avertissement complet.

Si la voiture est accidentée : activez les feux de détresse et, si la voiture gêne la circulation, mettez-la en sûreté.

N'essayez pas de redémarrer la voiture si vous sentez une odeur de carburant lorsque l'écran conducteur affiche le message **Mode de sécurité Voir le manuel de conduite et entretien**. Quittez immédiatement la voiture !

Contactez les services de secours ou d'assistance routière au besoin.

En fonction de l'équipement de la voiture, celle-ci pourra détecter elle-même un accident et contacter les services de secours les plus proches. Si la voiture n'a pas Volvo Assistance*, une norme européenne, Pan-European eCall, prévoit une alarme automatique de collision et une aide d'urgence^[1].

- Pensez à la sécurité lorsque vous sortez de la voiture!
- Portez une veste réfléchissante et placez un triangle de présignalisation afin d'avertir les autres usagers de la route.

En cas d'accident avec du gibier

Soyez prudent, un animal blessé peut se sentir en danger et se défendre.

Appelez la police pour obtenir une assistance pour la prise en charge de l'animal (mise à mort s'il est gravement blessé ou déplacement s'il est mort) afin qu'il ne constitue pas un danger pour la circulation.

* Option/accessoire.

^[1] Concerne certains marchés.

3.4.2. Mode sécurité

Le mode sécurité est une protection qui prend effet lorsqu'un accident peut avoir endommagé une fonction importante de la voiture, par exemple des conduites de carburant, les capteurs de l'un des systèmes de sécurité ou le système de freinage.

Si la voiture a subi une collision, le texte **Mode de sécurité Voir le manuel de conduite et entretien** peut être affiché à l'écran du conducteur, en même temps qu'un symbole d'avertissement, si l'écran et le système électrique de la voiture fonctionnent encore. Ce message signifie que les fonctions de la voiture ont été réduites.

Attention

Ne tentez en aucun cas de démarrer la voiture en cas d'odeur de carburant lorsque le message **Mode de sécurité Voir le manuel de conduite et entretien** est affiché sur l'écran conducteur. Quittez immédiatement la voiture.

Si la voiture est en mode de sécurité, il est possible de tenter de réinitialiser le système pour la démarrer et la faire rouler sur une petite distance, si elle se trouve à un endroit dangereux par exemple.

 **Attention**

Ne tentez jamais de réparer la voiture vous-même ou de réinitialiser les systèmes électroniques lorsqu'elle a été en mode sécurité. Ceci pourrait entraîner des blessures ou un dysfonctionnement de la voiture. Volvo recommande de toujours faire vérifier et réparer votre voiture par un atelier Volvo agréé lorsque le texte **Mode de sécurité Voir le manuel de conduite et entretien** a été affiché.

 **Attention**

Lorsque la voiture est mise en mode sécurité, elle ne doit pas être remorquée. Elle doit alors être transportée. Volvo recommande de la faire remorquer à un atelier Volvo agréé.

3.4.3. Démarrer et déplacer la voiture après l'activation du mode sécurité

Si la voiture est en mode de sécurité, il est possible de tenter de réinitialiser le système pour la démarrer et la faire rouler sur une petite distance, si elle se trouve à un endroit dangereux par exemple.

Réinitialiser et démarrer la voiture après l'activation du mode de sécurité

- 1 Examinez l'état général de la voiture et vérifiez qu'il n'y a pas d'écoulement de carburant. Il ne doit y avoir aucune odeur de carburant.

Si les dommages sont légers et s'il n'y a pas de fuite de carburant, vous pouvez effectuer une tentative de démarrage.

 **Attention**

Ne tentez en aucun cas de démarrer la voiture en cas d'odeur de carburant lorsque le message **Mode de sécurité Voir le manuel de conduite et entretien** est affiché sur l'écran conducteur. Quittez immédiatement la voiture.

- 2 Arrêtez la voiture manuellement.
- 3 Essayez ensuite de démarrer le véhicule.
 - Le système électronique de la voiture effectue une vérification du système, puis tente de réintégrer l'état normal. L'écran conducteur affiche le message **Contrôle du système de démarrage du véhicule, veuillez attendre** pendant ce temps. Cette action peut prendre jusqu'à une minute.
- 4 Puis essayez de redémarrer la voiture lorsque le message **Contrôle du système de démarrage du véhicule, veuillez attendre** n'est plus affiché sur l'écran conducteur.

 **Important**

Si le message **Mode de sécurité Voir le manuel de conduite et entretien** est toujours affiché à l'écran ne conduisez pas la voiture et ne la remorquez pas non plus. Faites appel à un dépanneur. Des dommages cachés peuvent rendre la voiture impossible à manœuvrer, même si la voiture semble apte à être conduite.

Déplacer la voiture après l'activation du mode sécurité

- 1 Si l'écran du conducteur affiche le message **The car is now in normal mode** après une tentative de démarrage, vous pouvez déplacer la voiture avec précaution, si elle se trouve à un endroit dangereux par exemple.
- 2 Ne déplacez pas la voiture plus que nécessaire.

 **Attention**

Lorsque la voiture est mise en mode sécurité, elle ne doit pas être remorquée. Elle doit alors être transportée. Volvo recommande de la faire remorquer à un atelier Volvo agréé.

3.5. Sécurité

La voiture est équipée d'un certain nombre de systèmes de sécurité qui interagissent pour protéger le conducteur et les passagers du véhicule en cas d'accident.

La voiture est équipée d'un certain nombre de capteurs qui, lors d'un accident, réagissent et déclenchent différents systèmes de sécurité, tels que différents types d'airbags et de prétensionneurs de ceinture de sécurité. En fonction de la situation spécifique de l'accident, telle que collisions dans des angles différents, retournement ou sortie de route, le système réagit différemment pour obtenir une protection correcte.

S'y ajoute également un système de sécurité mécanique, le Whiplash Protection System. La voiture est aussi conçue pour qu'une grande partie des forces produites lors d'une collision soit répartie dans les longerons, les montants, le plancher, le toit et les autres éléments de la carrosserie.

Après un accident, le mode sécurité de la voiture peut être activé si l'une des importantes fonctions de la voiture a été endommagée.

Témoin d'avertissement sur l'écran conducteur

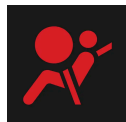

Le témoin d'avertissement sur l'écran conducteur s'allume lorsque le système électrique de la voiture est en position de contact II. Il s'éteint après environ 6 secondes si aucune anomalie n'est détectée dans le système de sécurité de la voiture.

 **Attention**

Si le témoin d'avertissement reste allumé ou s'éclaire pendant la conduite et le message **Aller à l'atelier Airbag SRS Entretien urgent** s'affiche sur l'écran du conducteur, c'est un signe qu'une partie d'un système de sécurité n'est pas pleinement opérationnelle. Volvo recommande de contacter un atelier Volvo agréé au plus vite.

 **Attention**

Ne modifiez ou ne réparez jamais vous-même les différents systèmes de sécurité de la voiture. Une intervention incorrecte dans l'un des systèmes peut entraîner un fonctionnement incorrect et causer de graves blessures. Volvo recommande de contacter un atelier Volvo agréé.

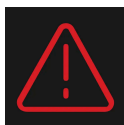

Si le symbole d'avertissement spécifique est défectueux, le symbole d'avertissement général s'allume alors et l'écran du conducteur affiche le même message.

3.6. Pedestrian Protection System

Le Pedestrian Protection System (PPS) est un système qui, pour certaines collisions frontales, permet de réduire le choc entre un piéton et la voiture.

Dans certaines collisions frontales avec un piéton, les capteurs à l'avant de la voiture réagissent et le système est activé.

Voici ce qui se produit lors de l'activation de PPS :

- La partie arrière du capot se soulève.
- Une alarme est automatiquement envoyée par Volvo Assistance.

Les capteurs sont actifs à une vitesse d'environ 25 à 50 km/h (15 à 30 mph).

Les capteurs sont conçus pour détecter une collision avec un objet dont les caractéristiques rappellent les jambes d'un être humain.

 **Note**

Des signaux similaires à une collision avec un piéton émis des éléments alentours (circulation) peuvent être envoyés aux capteurs. En cas de collision avec un tel élément, le système pourra s'activer.

 **Attention**

Ne montez aucun accessoire ni aucun autre objet à l'avant. Une intervention incorrecte à l'avant peut entraîner un mauvais fonctionnement du système et causer de graves blessures ou des dommages sur la voiture.

Volvo recommande d'utiliser des bras d'essuie-glace d'origine et de n'utiliser que des pièces d'origine pour les équiper.

 **Attention**

Ne modifiez ou ne réparez jamais vous-même le système. Volvo recommande de contacter un atelier Volvo agréé. Une intervention incorrecte dans le système peut entraîner un fonctionnement incorrect et causer de graves blessures.

 **Attention**

Volvo vous recommande de prendre contact avec un atelier Volvo agréé en cas de dommage à l'avant de la voiture pour vérifier que le système est intact.

Symboles sur l'écran du conducteur

Symbole	Signification
	PPS a été activé ou une erreur s'est produite dans le système. Suivez la recommandation fournie par le message associé.

 **Attention**

Ne conduisez jamais la voiture si le capot obstrue le champ de vision après activation du système. Volvo recommande plutôt le dépannage de la voiture.

3.7. Sécurité lors de la grossesse

Il est important d'utiliser correctement la ceinture de sécurité pendant la grossesse et que les conductrices enceintes adaptent leur position.

Ceinture de sécurité

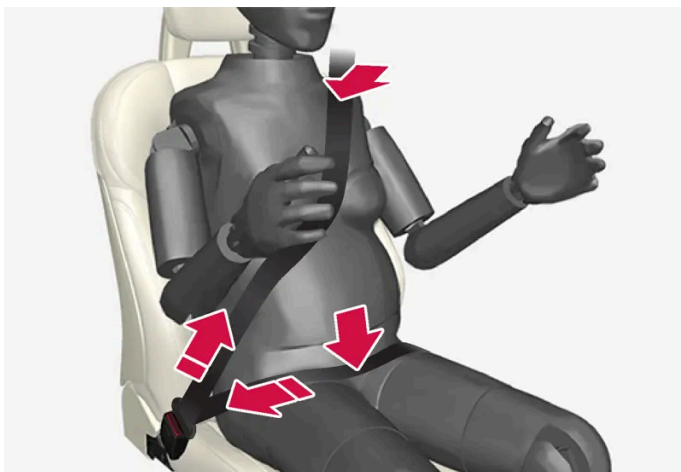

La ceinture de sécurité doit se coller contre l'épaule et la partie diagonale doit se placer entre les seins et sur le côté du ventre.

La sangle basse de la ceinture de sécurité doit reposer bien à plat sur le côté des cuisses et le plus sous le ventre possible. Elle ne doit pas glisser et remonter sur le ventre. Elle ne doit pas être lâche mais suivre les lignes du corps. Vérifiez aussi qu'elle n'est pas torsadée.

Position d'assise

À mesure du déroulement de la grossesse, les conductrices enceintes doivent régler le siège et le volant de manière à avoir un parfait contrôle de la voiture (le volant et les pédales doivent être facilement accessibles). Il convient de régler pour obtenir la distance maximale entre le ventre et volant.

3.8. Whiplash Protection System

Le Whiplash Protection System (WHIPS) est un système de protection réduisant le risque de coup de fouet cervical. Le système est constitué de dossiers/coussins d'assise absorbeurs d'énergie et d'appuie-tête spécifiques intégrés dans les deux sièges avant.

Le système WHIPS est activé en cas de collision par l'arrière en prenant en compte l'angle de la collision, la vitesse et les caractéristiques de l'autre véhicule.

Lorsque le système WHIPS est activé, l'assise et les dossiers des sièges avant se déplacent vers le bas de façon à modifier la position du conducteur et des passagers avant. Ce mouvement participe à l'absorption d'une partie des forces pouvant provoquer un coup de fouet cervical.

Attention

Le système WHIPS est un complément à la ceinture de sécurité. Utilisez toujours la ceinture de sécurité.

 **Attention**

Ne modifiez ou ne réparez jamais vous-même le siège ou le système WHIPS. Volvo recommande de contacter un atelier Volvo agréé.

Si les sièges avant ont été soumis à une force importante, lors d'une collision par exemple, il convient de les remplacer. Les sièges peuvent avoir perdu certaines de leurs caractéristiques de protection, même s'ils ne paraissent pas avoir été endommagés.

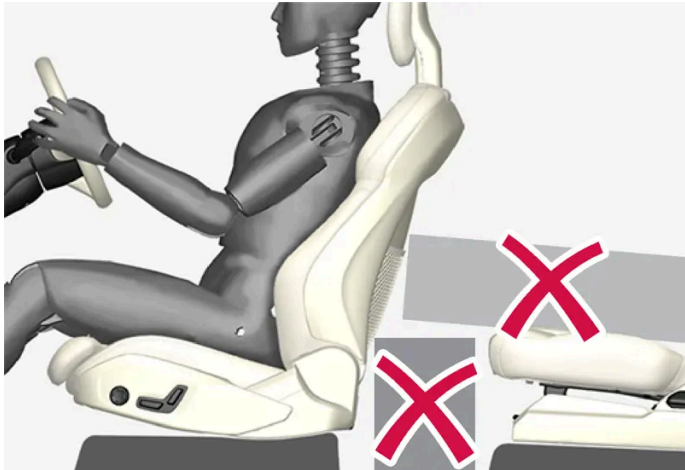

Ne placez jamais d'objets sur le plancher derrière ou sous les sièges avant ou la banquette arrière qui pourraient gêner le fonctionnement du système WHIPS.

 **Attention**

Évitez d'entreposer des boîtes ou des objets entre le coussin d'assise de la banquette arrière et le dossier d'un siège avant.

Si le dossier de la banquette arrière est abaissé, les charges doivent être arrimées afin d'éviter qu'elles ne glissent en avant contre le dossier du siège avant en cas de collision.

 **Attention**

Si un dossier de la banquette arrière est rabattu ou si une protection enfant dos à la route est installée sur la banquette arrière, le siège avant correspondant devra être avancé afin qu'il ne soit pas en contact avec le dossier rabattu ou la protection.

Position d'assise

Afin que WHIPS offre une protection satisfaisante, le conducteur et le passager doivent adopter une position d'assise correcte et veiller à ne pas gêner le fonctionnement du système.

Réglez correctement le siège avant avant de prendre la route.

Le conducteur et le passager avant doivent être assis au centre de leur siège tout en maintenant une faible distance entre leur tête et l'appuie-tête.

WHIPS et sièges enfant

Cette version du manuel est valable au moment de son impression, mais cette validité ne peut être entièrement garantie pour l'avenir. Pour plus d'informations, consultez la première page, qui comporte un avertissement complet.

Le système WHIPS n'a pas d'effet négatif sur la protection offerte par les sièges pour enfant et les coussins rehausseurs.

4. Écrans et commande vocale

4.1. Écran conducteur

4.1.1. Compteurs et indicateurs à l'écran conducteur

4.1.1.1. Jauge de batterie

La jauge de batterie indique l'énergie restante dans la batterie. L'énergie restante s'affiche à la fois en pourcentage du niveau d'énergie total et en autonomie approximative. L'autonomie dépend de facteurs tels que le style de conduite, les paramètres de conduite, la vitesse, la température extérieure et la météo.

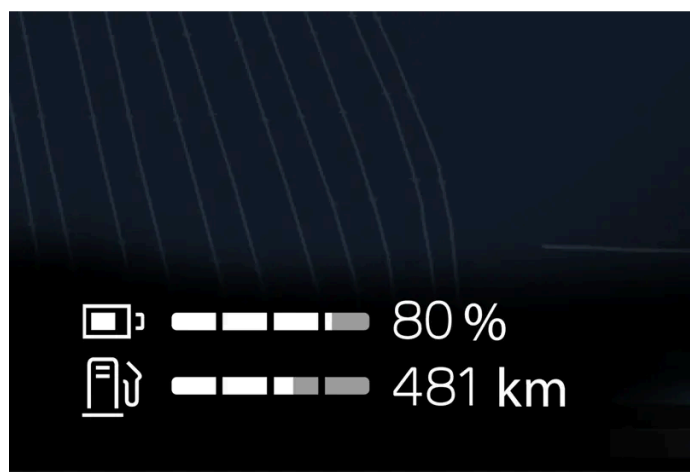

La jauge de la batterie située dans la partie inférieure de l'écran conducteur indique le degré de recharge de la batterie ainsi que l'autonomie restante.

4.1.1.2. Jauge de carburant

La jauge de carburant sur l'écran conducteur indique le niveau de carburant dans le réservoir.

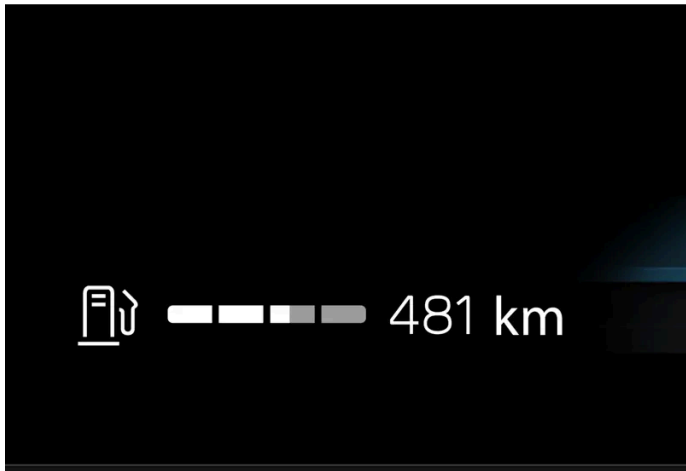

La zone blanche de la jauge de carburant représente la quantité de carburant dans le réservoir.

Lorsque le niveau de carburant est bas, le symbole de poste de carburant s'allume et prend la couleur ambre. L'autonomie est également indiquée dans la jauge de carburant.

Kilométrage d'autonomie carburant

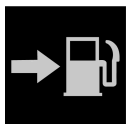

L'ordinateur de bord calcule la distance que vous pouvez parcourir au vu du carburant se trouvant dans le réservoir.

Le calcul s'appuie sur la consommation moyenne au cours des 30 derniers kilomètres (20 milles) et sur la quantité de carburant restant dans le réservoir.

Lorsque la jauge affiche « ---- », il reste trop peu de carburant pour calculer la distance restante. Ajoutez du carburant au plus vite.

Note

Une différence peut être notée en cas de changement dans la façon de conduire.

Un style de conduite économique offre souvent une meilleure autonomie.

4.1.1.3. Indicateur de température extérieure

La température extérieure est affichée à l'écran conducteur. Si la voiture est restée à l'arrêt pendant une période prolongée, l'indicateur peut afficher une température excessive.



Lorsque la température extérieure se trouve entre -5°C (23°F) et $+2^{\circ}\text{C}$ (36°F), un symbole de flocon de neige est affiché pour avertir le conducteur du risque de verglas.

- 1 Appuyez sur .
- 2 Sélectionnez **System**.
- 3 Appuyez sur **Unités**.
- 4 Modifiez les réglages souhaités.

4.1.1.4. Indicateur de rapport

L'indicateur de rapport sur l'écran conducteur informe du rapport manuel actuellement engagé et lorsqu'il est avantageux de passer le rapport suivant pour obtenir la meilleure consommation de carburant possible.

Pour obtenir une conduite écologique en mode de passage manuel des rapports, il est important de choisir le bon rapport et de l'engager au bon moment.

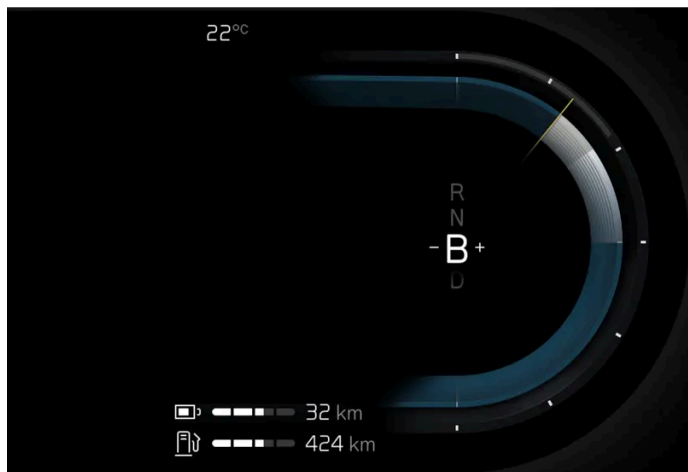

Indicateur de rapport sur l'écran conducteur.

L'indicateur de rapport sur l'écran est en position B. L'indicateur de rapport sur l'écran conducteur informe du rapport actuellement engagé et recommande le passage au rapport supérieur ou inférieur avec un symbole + ou - clignotant.

4.1.2. Ordinateur de bord

4.1.2.1. Ordinateur de bord

L'ordinateur de bord de la voiture enregistre des valeurs telles que le kilométrage, la consommation moyenne ou la vitesse moyenne.

Informations de l'ordinateur de bord

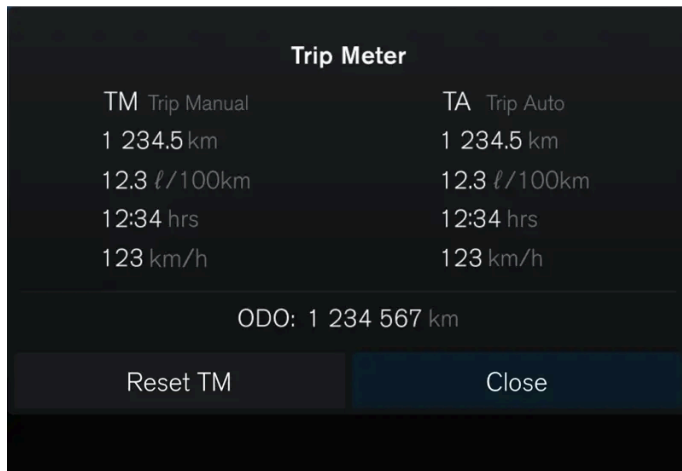

L'ordinateur de bord affiche les valeurs suivantes :

- Distance parcourue
- Consommation moyenne
- Durée de trajet
- Vitesse moyenne

Ouvrir l'ordinateur de bord

- 1 Appuyez sur le bouton **O** du volant.
- L'ordinateur de bord s'ouvre.

Compteur journalier

Il existe deux compteurs journaliers : TM et TA. ^[1]

TM peut être réinitialisé manuellement et TA est automatiquement réinitialisé si la voiture n'est pas utilisée pendant au moins quatre heures.

Compteur kilométrique

Le compteur kilométrique enregistre la distance totale parcourue par la voiture. Cette valeur ne peut pas être initialisée.

Réglages de l'ordinateur de bord

Les réglages de l'ordinateur de bord sont effectués à l'écran central.

- 1 Appuyez sur .
- 2 Sélectionnez **Commandes**.
- 3 Modifiez les réglages souhaités.



[1] Compteur manuel et compteur automatique

4.1.2.2. Initialiser le compteur journalier

Le compteur journalier peut être remis à zéro à l'écran conducteur ou à l'aide du levier au volant gauche.

Remettez à zéro toutes les informations du compteur journalier (kilométrage, consommation moyenne, vitesse moyenne et durée de conduite).

Remettre à zéro à l'écran conducteur

- 1 Appuyez sur le bouton  du volant.
 - 2 Sélectionnez **Reset TM** à l'aide du bouton au volant.
 - 3 Confirmez avec le bouton  pour réinitialiser.
- Le compteur journalier est remis à zéro.

Remettre le compteur journalier à zéro à l'aide du levier au volant



1 Effectuez une longue pression sur le bouton RESET du levier au volant.

➤ Le compteur journalier est remis à zéro.

4.1.3. Écran conducteur

L'écran conducteur affiche des informations concernant la voiture et la conduite.

L'écran conducteur affiche, entre autres, des jauges, des fonctions d'aide à la conduite et des symboles de contrôle et d'avertissement. Les éléments affichés sur l'écran conducteur dépendent de l'équipement de la voiture, des réglages effectués et des fonctions actives.

L'écran conducteur est activé dès qu'on ouvre une porte. Si l'écran conducteur n'est pas utilisé, il s'éteint au bout d'un laps de temps. Pour le réactiver, effectuez l'une des actions suivantes :

- Mettez la position de contact I.
- Ouvrez l'une des portes.

! Attention

Si l'écran conducteur venait à s'éteindre, ne pas s'allumer au démarrage/à son activation ou être illisible, n'utilisez pas la voiture. Prenez immédiatement contact avec un atelier. Volvo recommande un atelier Volvo agréé.

! Attention

En cas d'erreur sur l'écran conducteur, les informations concernant les freins, les coussins gonflables et les autres systèmes de sécurité ne pourront pas être affichées. Le conducteur ne pourra alors pas vérifier l'état des systèmes de la voiture ni consulter les avertissements et informations.

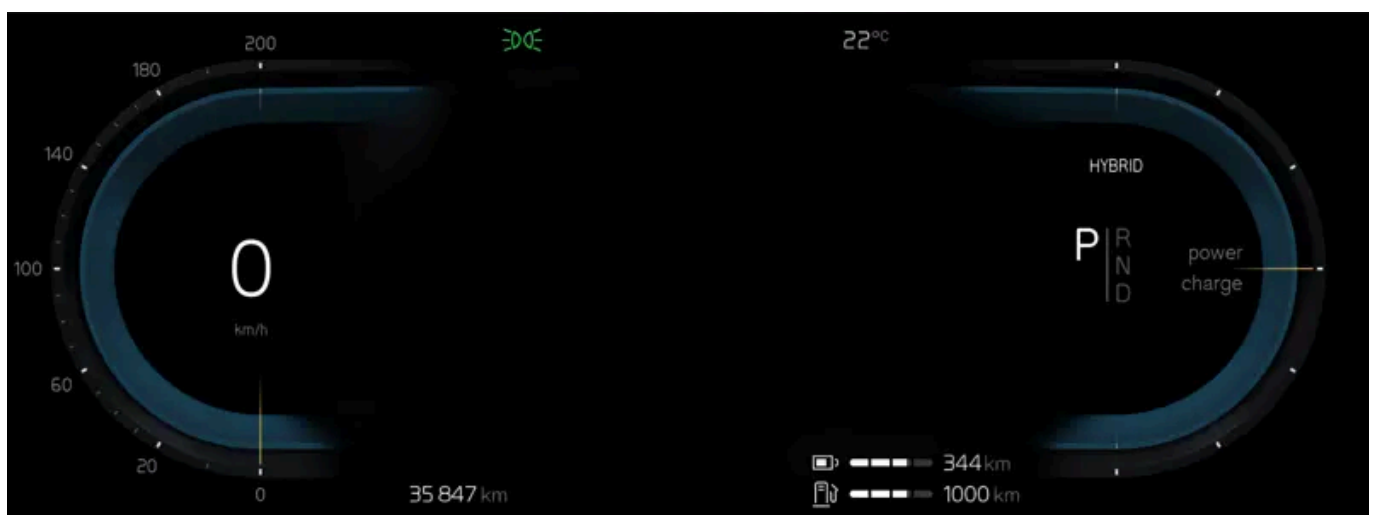

Emplacement sur l'écran conducteur :		
À gauche	Au milieu	À droite
Témoins de contrôle et d'avertissement	Témoins de contrôle et d'avertissement	Témoins de contrôle et d'avertissement
Compteur de vitesse	Température	Compte-tours
Informations relatives au régulateur et au limiteur de vitesse	Messages, avec représentation graphique dans certains cas	Mode de conduite
Compteur journalier	Informations relatives aux portes et aux ceintures de sécurité	Sens de conduite sélectionné
-	Fonctions d'assistance du conducteur	Jauge de batterie
-	Menu d'applications (activé avec les commandes au volant)	Jauge de carburant

4.1.4. Paramètres pour l'écran conducteur

Modifiez le mode d'affichage ou indiquez ce qui doit être affiché à l'écran conducteur.

Menu d'applications



 : informations, entre autres, du compteur journalier et du compteur kilométrique.

Gérer le menu d'applications

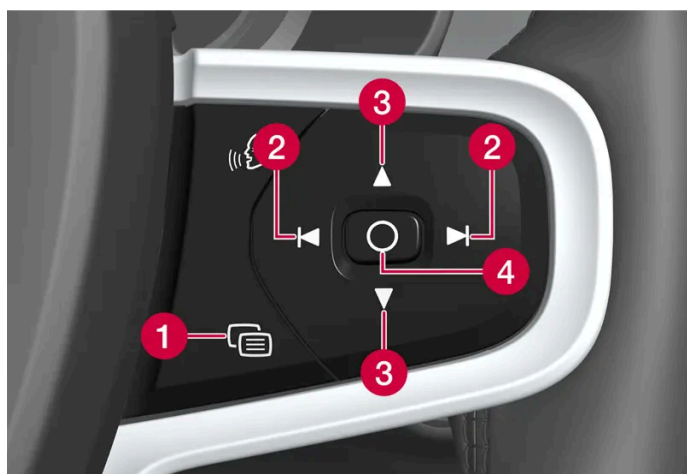

1 Fermer le menu/modifier le mode d'affichage

Cette version du manuel est valable au moment de son impression, mais cette validité ne peut être entièrement garantie pour l'avenir. Pour plus d'informations, consultez la première page, qui comporte un avertissement complet.

- 2 Gauche/droite
- 3 Haut/bas
- 4 Ouvrir le menu/confirmer

Le menu d'applications se ferme après un moment sans activité ou pour certaines options.

Modes d'affichage

L'écran conducteur dispose de deux modes d'affichage choisis à l'aide du bouton  du côté droit du volant.

- Calm : la partie centrale de l'écran conducteur est vide.
- Navigation* : une carte est affichée sur l'ensemble de l'écran conducteur.

Réglages sur l'écran central

Les réglages de l'écran conducteur sont effectués à l'écran central.

- 1 Appuyez sur .
- 2 Sélectionnez **Commandes**.
- 3 Modifiez les réglages souhaités.

Les réglages sont personnels et sont sauvegardés dans le profil d'utilisateur actif.

* Option/accessoire.

4.1.5. Licence relative à l'écran conducteur

Une licence est un contrat permettant d'exercer une certaine activité ou de bénéficier de certains droits conformément aux conditions énoncées dans le contrat. Le texte qui suit constitue l'accord passé par Volvo avec les fabricants ou développeurs. Il est rédigé en anglais.

1.1 List of used Open Source Components

This table contains a list of open source software (OSS) components used within the product under the terms of the respective licenses. The source code corresponding to the open source components is also provided along with the product wherever mandated by the respective OSS license

SI No.	Name of OSS Component	Version of OSS Component	Name and Version of License (License text can be found in Appendix below)	Home Page	More Information
1	BidiReferenceCpp	26	Unicode Terms of Use	http://www.unicode.org/Public/PROGRAMS/BidiReferenceCpp/	(C) Socionext Embedded Software Austria GmbH (SESA) Copyright (C) 1999-2009, ASMUS, Inc
2	FASTCRC32		License of Stephan brumme/ Zlib style License	http://stephan-brumme.com/	Copyright © 2011-2013 Stephan Brumme. All rights reserved, Copyright (C) 1995-2006, 2010, 2011, 2012 Mark Adler
3	Freescale IMX6 HDMI		BSD 3-clause "New" or "Revised" License	https://www.nxp.com/ https://www.nxp.com/	Copyright © 2009-2012, Freescale Semiconductor, Inc, Copyright © 2010-2012, Freescale Semiconductor, Inc.
4	FreeType Hashing		MIT License	https://sourceforge.net/p/canvasdraw/cd/642/tree/trunk/freetype/include/freetype/internal/fthash.h [https://sourceforge.net/p/canvasdraw/cd/642/tree/trunk/freetype/include/freetype/internal/fthash.h]	Copyright 2000 Computing Research Labs, New Mexico State University Copyright 2001-2015 Francesco Zappa Nardelli
5	Freetype Project -BDF	1.16	MIT License	https://www.freetype.org/ [https://www.freetype.org/]	Copyright (C) 2001, 2002 by Francesco Zappa Nardelli.
6	Freetype Project -PCF	24.16.8	MIT License	https://www.freetype.org/ [https://www.freetype.org/]	Copyright 2000-2001, 2003 by Francesco Zappa Nardelli Copyright (C) 2000, 2001, 2002, 2003, 2006, 2010 by Francesco Zappa Nardelli Copyright (C) 2000-2004, 2006-2011, 2013, 2014 by Francesco Zappa Nardelli Copyright 2000-2010, 2012-2014 by Francesco Zappa Nardelli Copyright 2003 by Francesco Zappa Nardelli
7	Freetype Project -Pcftutil		Open Group License	https://www.freetype.org/ [https://www.freetype.org/]	Copyright 1990, 1994, 1998 The Open Group
8	HarfBuzz	1.3.1	MIT License	http://freedesktop.org/wiki/Software/HarfBuzz	Copyright © 2007 Chris Wilson Copyright © 2009,2010 Red Hat, Inc. Copyright © 2011,2012 Google, Inc.
9	Integrity Libnet		Internet Software Consortium-IBM License ISC License	https://github.com/lattera/glibc/blob/master/resolve/inet_pton.c [https://github.com/lattera/glibc/blob/master/resolve/inet_pton.c]	Copyright © 1996 by Internet Software Consortium. Consortium, Copyright © 1995 by International Business Machines, Inc.
10	Khronos EGL Headers	1.3	MIT License	http://www.khronos.org/registry/egl/	Copyright © 2007-2013 The Khronos Group Inc. Copyright 2008 VMware, Inc. Copyright © 2013-2014 The Khronos Group Inc.
11	Khronos Group -OpenGL ES	2.0	SGI Free Software License B v2.0	http://www.khronos.org/opengles/	
12	libjpeg	6b	Independent JPEG Group License	http://www.ijg.org/	Copyright (C) 1991-1997, Thomas G. Lane.
13	libpng	1.4.3	libpng License	http://github.com/coaopp/packages/libpng/	Copyright © 1998-2010 Glenn Randers-Pehrson Copyright © 2007, 2009 Glenn Randers-Pehrson Version 0.96 Copyright © 1996, 1997 Andreas Dilger Version 0.88 Copyright © 1995, 1996 Guy Eric Schalnat, Group 42, Inc.
14	Libunibreak	2.1	zlib License	https://github.com/adah1972/libunibreak [https://github.com/adah1972/libunibreak]	Copyright (C) 2008-2011 Wu Yongwei Copyright (C) 2012 Tom Hacoheh tom@stosb.com

SI No.	Name of OSS Component	Version of OSS Component	Name and Version of License (License text can be found in Appendix below)	Home Page	More Information
15	lz4 Compression algorithm	NA	BSD 2-clause "Simplified" License	http://github.com/Cyan4973/lz4/	Copyright (C) 2011-2014, Yann Collet
16	md5	NA	Public Domain	https://doxygen.reactos.org/d7/d04/sdk_2lib_23rdparty_2freetype_2src_2base_2md5_8c_source.html [http://doxygen.reactos.org/d7/d04/sdk_2lib_23rdparty_2freetype_2src_2base_2md5_8c_source.html]	
17	NetBSD	1.5	HPND like license IBM License BSD-4-Clause (University of California-Specific) BSD 3-clause "New" or "Revised" License BSD One Clause License	http://www.netbsd.org/	Copyright © 1998 Manuel Bouyer Copyright © 1996 Matt Thomas., Copyright 1997 Marshall Kirk McKusick. All Rights Reserved, Copyright © 1985, 1988, 1989, 1991, 1993, 1995 The Regents of the University of California Copyright © 1989, 1993 The Regents of the University of California Copyright © 1983, 1993 The Regents of the University of California Copyright 2000-2011 Green Hills Software Copyright (c) 1996 by Internet Software Consortium. Copyright (C) 1998 WIDE Project, Portions Copyright © 1995 by International Business Machines, Inc, Copyright (C) 1994, 1995, 1997 TooLs GmbH Copyright (C) 1994, 1995, 1997 Wolfgang Solfrank Copyright © 1995, 1999 Berkeley Software Design, Inc Portions Copyright © 1993 by Digital Equipment Corporation Copyright © 1992 Henry Spencer Copyright © 1997, 1998, 1999 The NetBSD Foundation, Inc Copyright © 1994 James A. Jegers
18	NetBSD_BSD4	NA	BSD 4-clause "Original" or "Old" License	http://www.netbsd.org/	Copyright 2000-2011 Green Hills Software Copyright © 1994, 1998 Christopher G. Demetriou
19	The FreeType Project - freetype2	2.6.3	Freetype Project License	http://sourceforge.net/projects/freetype/	Copyright 2013-2016 by David Turner, Robert Wilhelm, and Werner Lemberg, Copyright 2007-2016 by Rahul Bhalerao rahul.bhalerao@redhat.com b.rahul.pm@gmail.com Copyright 2009-2016 by Oran Agra and Mickey Gabel, Copyright 2008-2016 by David Turner, Robert Wilhelm, Werner Lemberg, and suzuki toshiya., Copyright 2000 Computing Research Labs, New Mexico State University, Copyright 2001-2015 Francesco Zappa Nardelli, Copyright 2004-2016 by Masatake YAMATO and Redhat K.K, Copyright 2007-2016 by Derek Clegg and Michael Toftdal, Copyright 2010-2016 by Joel Klinghed, Copyright 2007-2013 Adobe Systems Incorporated, Copyright 2007-2014 Adobe Systems Incorporated, Copyright 2004-2016 by Albert Chin-A-Young, Copyright 2013-2016 by Google, Inc, Copyright 2002-2016 by Roberto Alameda, Copyright 2003 Huw D M Davies for Codeweavers, Copyright 2007 Dmitry Timoshkov for Codeweavers
20	Vivante Driver software	NA	MIT License	http://www.vivantecorp.com/	Copyright 2012 - 2016 Vivante Corporation, Santa Clara, California Copyright © 2007 The Khronos Group Inc Copyright © 2014 - 2016 Vivante Corporation Copyright 2012 Vivante Corporation, Sunnyvale, California Copyright © 2011 Intel Corporation Copyright (C) 1999-2001 Brian Paul
21	zlib	1.2.8	zlib License	zlib License	Copyright (C) 1995-2007 Mark Adler Copyright (C) 1995-2005 Jean-loup Gailly Copyright (C) 1995-2010 Mark Adler Copyright (C) 2003 Chris Anderson Copyright (C) 1998 Brian Raiter
22	RBTree.cpp	NA	Public Domain	http://eternallyconfuzled.com/tuts/datastructures/js/tut_rbtree.aspx	(C) Socionext Embedded Software Austria GmbH (SESA)

2. APPENDIX - LICENSE TEXT

Cette version du manuel est valable au moment de son impression, mais cette validité ne peut être entièrement garantie pour l'avenir. Pour plus d'informations, consultez la première page, qui comporte un avertissement complet.

2.1 HPND Like license

Portions Copyright (c) 1993 by Digital Equipment Corporation.

Permission to use, copy, modify, and distribute this software for any purpose with or without fee is hereby granted, provided that the above copyright notice and this permission notice appear in all copies, and that the name of Digital Equipment Corporation not be used in advertising or publicity pertaining to distribution of the document or software without specific, written prior permission.

THE SOFTWARE IS PROVIDED "AS IS" AND DIGITAL EQUIPMENT CORP. DISCLAIMS ALL WARRANTIES WITH REGARD TO THIS SOFTWARE, INCLUDING ALL IMPLIED WARRANTIES OF MERCHANTABILITY AND FITNESS. IN NO EVENT SHALL DIGITAL EQUIPMENT CORPORATION BE LIABLE FOR ANY SPECIAL, DIRECT, INDIRECT, OR CONSEQUENTIAL DAMAGES OR ANY DAMAGES WHATSOEVER RESULTING FROM LOSS OF USE, DATA OR PROFITS, WHETHER IN AN ACTION OF CONTRACT, NEGLIGENCE OR OTHER TORTIOUS ACTION, ARISING OUT OF OR IN CONNECTION WITH THE USE OR PERFORMANCE OF THIS SOFTWARE.

2.2 BSD 2-clause "Simplified" License

BSD Two Clause License

Redistribution and use in source and binary forms, with or without modification, are permitted provided that the following conditions are met: Redistributions of source code must retain the above copyright notice, this list of conditions and the following disclaimer. Redistributions in binary form must reproduce the above copyright notice, this list of conditions and the following disclaimer in the documentation and/or other materials provided with the distribution.

THIS SOFTWARE IS PROVIDED BY THE AUTHOR "AS IS" AND ANY EXPRESS OR IMPLIED WARRANTIES, INCLUDING, BUT NOT LIMITED TO, THE IMPLIED WARRANTIES OF MERCHANTABILITY AND FITNESS FOR A PARTICULAR PURPOSE ARE DISCLAIMED. IN NO EVENT SHALL THE AUTHOR BE LIABLE FOR ANY DIRECT, INDIRECT, INCIDENTAL, SPECIAL, EXEMPLARY, OR CONSEQUENTIAL DAMAGES (INCLUDING, BUT NOT LIMITED TO, PROCUREMENT OF SUBSTITUTE GOODS OR SERVICES; LOSS OF USE, DATA, OR PROFITS; OR BUSINESS INTERRUPTION) HOWEVER CAUSED AND ON ANY THEORY OF LIABILITY, WHETHER IN CONTRACT, STRICT LIABILITY, OR TORT (INCLUDING NEGLIGENCE OR OTHERWISE) ARISING IN ANY WAY OUT OF THE USE OF THIS SOFTWARE, EVEN IF ADVISED OF THE POSSIBILITY OF SUCH DAMAGE.

2.3 IBM License

Portions Copyright (c) 1995 by International Business Machines, Inc.

International Business Machines, Inc. (hereinafter called IBM) grants permission under its copyrights to use, copy, modify, and distribute this Software with or without fee, provided that the above copyright notice and all paragraphs of this notice appear in all copies, and that the name of IBM not be used in connection with the marketing of any product incorporating the Software or modifications thereof, without specific, written prior permission.

To the extent it has a right to do so, IBM grants an immunity from suit under its patents, if any, for the use, sale or manufacture of products to the extent that such products are used for performing Domain Name System dynamic updates in TCP/IP networks by means of the Software. No immunity is granted for any product per se or for any other function of any product.

THE SOFTWARE IS PROVIDED "AS IS", AND IBM DISCLAIMS ALL WARRANTIES, INCLUDING ALL IMPLIED WARRANTIES OF MERCHANTABILITY AND FITNESS FOR A PARTICULAR PURPOSE. IN NO EVENT SHALL IBM BE LIABLE FOR ANY SPECIAL, DIRECT, INDIRECT, OR CONSEQUENTIAL DAMAGES OR ANY DAMAGES WHATSOEVER ARISING OUT OF OR IN CONNECTION WITH THE USE OR PERFORMANCE OF THIS SOFTWARE, EVEN IF IBM IS APPRISED OF THE POSSIBILITY OF SUCH DAMAGES.

2.4 BSD 3-clause "New" or "Revised" License

Copyright/Copyright holders – see List of Open Source Components

All rights reserved.

Redistribution and use in source and binary forms, with or without modification, are permitted provided that the following conditions are met:

Redistributions of source code must retain the above copyright notice, this list of conditions and the following disclaimer. Redistributions in binary form must reproduce the above copyright notice, this list of conditions and the following disclaimer in the documentation and/or other materials provided with the distribution. Neither the name of the [ORGANIZATION] nor the names of its contributors may be used to endorse or promote products derived from this software without specific prior written permission.

THIS SOFTWARE IS PROVIDED BY THE COPYRIGHT HOLDERS AND CONTRIBUTORS "AS IS" AND ANY EXPRESS OR IMPLIED WARRANTIES, INCLUDING, BUT NOT LIMITED TO, THE IMPLIED WARRANTIES OF MERCHANTABILITY AND FITNESS FOR A PARTICULAR PURPOSE ARE DISCLAIMED. IN NO EVENT SHALL THE COPYRIGHT OWNER OR CONTRIBUTORS BE LIABLE FOR ANY DIRECT, INDIRECT, INCIDENTAL, SPECIAL, EXEMPLARY, OR CONSEQUENTIAL DAMAGES (INCLUDING, BUT NOT LIMITED TO, PROCUREMENT OF SUBSTITUTE GOODS OR SERVICES; LOSS OF USE, DATA, OR PROFITS; OR BUSINESS INTERRUPTION) HOWEVER CAUSED AND ON ANY THEORY OF LIABILITY, WHETHER IN CONTRACT, STRICT LIABILITY, OR TORT (INCLUDING NEGLIGENCE OR OTHERWISE) ARISING IN ANY WAY OUT OF THE USE OF THIS SOFTWARE, EVEN IF ADVISED OF THE POSSIBILITY OF SUCH DAMAGE.

2.5 BSD 4-clause "Original" or "Old" License

Copyright/Copyright holders – see List of Open Source Components

All rights reserved.

Redistribution and use in source and binary forms, with or without modification, are permitted provided that the following conditions are met:

1. Redistributions of source code must retain the above copyright notice, this list of conditions and the following disclaimer.
2. Redistributions in binary form must reproduce the above copyright notice, this list of conditions and the following disclaimer in the documentation and/or other materials provided with the distribution.
3. All advertising materials mentioning features or use of this software must display the following acknowledgement: This product includes software developed by the organization.
4. Neither the name of the organization nor the names of its contributors may be used to endorse or promote products derived from this software without specific prior written permission.

THIS SOFTWARE IS PROVIDED BY COPYRIGHT HOLDER "AS IS" AND ANY EXPRESS OR IMPLIED WARRANTIES, INCLUDING, BUT NOT LIMITED TO, THE IMPLIED WARRANTIES OF MERCHANTABILITY AND FITNESS FOR A PARTICULAR PURPOSE ARE DISCLAIMED. IN NO EVENT SHALL {{COPYRIGHT HOLDER}} BE LIABLE FOR ANY DIRECT, INDIRECT, INCIDENTAL, SPECIAL, EXEMPLARY, OR CONSEQUENTIAL DAMAGES (INCLUDING, BUT NOT LIMITED TO, PROCUREMENT OF SUBSTITUTE GOODS OR SERVICES; LOSS OF USE, DATA, OR PROFITS; OR BUSINESS INTERRUPTION) HOWEVER CAUSED AND ON ANY THEORY OF LIABILITY, WHETHER IN CONTRACT, STRICT LIABILITY, OR TORT (INCLUDING NEGLIGENCE OR OTHERWISE) ARISING IN ANY WAY OUT OF THE USE OF THIS SOFTWARE, EVEN IF ADVISED OF THE POSSIBILITY OF SUCH DAMAGE.

2.6 BSD-4-Clause (University of California-Specific)

BSD-4-Clause (University of California-Specific)

Copyright/Copyright holders – see List of Open Source Components

Cette version du manuel est valable au moment de son impression, mais cette validité ne peut être entièrement garantie pour l'avenir. Pour plus d'informations, consultez la première page, qui comporte un avertissement complet.

Redistribution and use in source and binary forms, with or without modification, are permitted provided that the following conditions are met:

1. Redistributions of source code must retain the above copyright notice, this list of conditions and the following disclaimer.
2. Redistributions in binary form must reproduce the above copyright notice, this list of conditions and the following disclaimer in the documentation and/or other materials provided with the distribution.
3. All advertising materials mentioning features or use of this software must display the following acknowledgement: This product includes software developed by the University of California, Berkeley and its contributors.
4. Neither the name of the University nor the names of its contributors may be used to endorse or promote products derived from this software without specific prior written permission.

THIS SOFTWARE IS PROVIDED BY THE REGENTS AND CONTRIBUTORS "AS IS" AND ANY EXPRESS OR IMPLIED WARRANTIES, INCLUDING, BUT NOT LIMITED TO, THE IMPLIED WARRANTIES OF MERCHANTABILITY AND FITNESS FOR A PARTICULAR PURPOSE ARE DISCLAIMED. IN NO EVENT SHALL THE REGENTS OR CONTRIBUTORS BE LIABLE FOR ANY DIRECT, INDIRECT, INCIDENTAL, SPECIAL, EXEMPLARY, OR CONSEQUENTIAL DAMAGES (INCLUDING, BUT NOT LIMITED TO, PROCUREMENT OF SUBSTITUTE GOODS OR SERVICES; LOSS OF USE, DATA, OR PROFITS; OR BUSINESS INTERRUPTION) HOWEVER CAUSED AND ON ANY THEORY OF LIABILITY, WHETHER IN CONTRACT, STRICT LIABILITY, OR TORT (INCLUDING NEGLIGENCE OR OTHERWISE) ARISING IN ANY WAY OUT OF THE USE OF THIS SOFTWARE, EVEN IF ADVISED OF THE POSSIBILITY OF SUCH DAMAGE.

2.7 FreeType Project License

The FreeType Project LICENSE

2006-Jan-27

Copyright 1996-2002, 2006 by David Turner, Robert Wilhelm, and Werner Lemberg

Introduction

The FreeType Project is distributed in several archive packages; some of them may contain, in addition to the FreeType font engine, various tools and contributions which rely on, or relate to, the FreeType Project. This license applies to all files found in such packages, and which do not fall under their own explicit license. The license affects thus the FreeType font engine, the test programs, documentation and makefiles, at the very least. This license was inspired by the BSD, Artistic, and IJG (Independent JPEG Group) licenses, which all encourage inclusion and use of free software in commercial and freeware products alike. As a consequence, its main points are that:

We don't promise that this software works. However, we will be interested in any kind of bug reports. ('as is' distribution)

You can use this software for whatever you want, in parts or full form, without having to pay us. ('royalty-free' usage)

You may not pretend that you wrote this software. If you use it, or only parts of it, in a program, you must acknowledge somewhere in your documentation that you have used the FreeType code. ('credits')

We specifically permit and encourage the inclusion of this software, with or without modifications, in commercial products. We disclaim all warranties covering The FreeType Project and assume no liability related to The FreeType Project. Finally, many people asked us for a preferred form for a credit/disclaimer to use in compliance with this license. We thus encourage you to use the following text: "Portions of this software are copyright © 1996-2002, 2006 The FreeType Project (www.freetype.org). All rights reserved."

"Portions of this software are copyright © 1996-2002, 2006 The FreeType Project (www.freetype.org). All rights reserved."

Definitions

Cette version du manuel est valable au moment de son impression, mais cette validité ne peut être entièrement garantie pour l'avenir. Pour plus d'informations, consultez la première page, qui comporte un avertissement complet.

Throughout this license, the terms 'package', 'FreeType Project', and 'FreeType archive' refer to the set of files originally distributed by the authors (David Turner, Robert Wilhelm, and Werner Lemberg) as the 'FreeType Project', be they named as alpha, beta or final release. 'You' refers to the licensee, or person using the project, where 'using' is a generic term including compiling the project's source code as well as linking it to form a 'program' or 'executable'. This program is referred to as 'a program using the FreeType engine'. This license applies to all files distributed in the original FreeType Project, including all source code, binaries and documentation, unless otherwise stated in the file in its original, unmodified form as distributed in the original archive. If you are unsure whether or not a particular file is covered by this license, you must contact us to verify this.

Throughout this license, the terms 'package', 'FreeType Project', and 'FreeType archive' refer to the set of files originally distributed by the authors (David Turner, Robert Wilhelm, and Werner Lemberg) as the 'FreeType Project', be they named as alpha, beta or final release. 'You' refers to the licensee, or person using the project, where 'using' is a generic term including compiling the project's source code as well as linking it to form a 'program' or 'executable'. This program is referred to as 'a program using the FreeType engine'. This license applies to all files distributed in the original FreeType Project, including all source code, binaries and documentation, unless otherwise stated in the file in its original, unmodified form as distributed in the original archive. If you are unsure whether or not a particular file is covered by this license, you must contact us to verify this.

No Warranty

THE FREETYPE PROJECT IS PROVIDED 'AS IS' WITHOUT WARRANTY OF ANY KIND, EITHER EXPRESS OR IMPLIED, INCLUDING, BUT NOT LIMITED TO, WARRANTIES OF MERCHANTABILITY AND FITNESS FOR A PARTICULAR PURPOSE. IN NO EVENT WILL ANY OF THE AUTHORS OR COPYRIGHT HOLDERS BE LIABLE FOR ANY DAMAGES CAUSED BY THE USE OR THE INABILITY TO USE, OF THE FREETYPE PROJECT. Redistribution

Redistribution

This license grants a worldwide, royalty-free, perpetual and irrevocable right and license to use, execute, perform, compile, display, copy, create derivative works of, distribute and sublicense the FreeType Project (in both source and object code forms) and derivative works thereof for any purpose; and to authorize others to exercise some or all of the rights granted herein, subject to the following conditions:

Redistribution of source code must retain this license file ('FTL.TXT') unaltered; any additions, deletions or changes to the original files must be clearly indicated in accompanying documentation. The copyright notices of the unaltered, original files must be preserved in all copies of source files. Redistribution in binary form must provide a disclaimer that states that the software is based in part of the work of the FreeType Team, in the distribution documentation. We also encourage you to put an URL to the FreeType web page in your documentation, though this isn't mandatory. These conditions apply to any software derived from or based on the FreeType Project, not just the unmodified files. If you use our work, you must acknowledge us. However, no fee need be paid to us.

Advertising

Neither the FreeType authors and contributors nor you shall use the name of the other for commercial, advertising, or promotional purposes without specific prior written permission. We suggest, but do not require, that you use one or more of the following phrases to refer to this software in your documentation or advertising materials: 'FreeType Project', 'FreeType Engine', 'FreeType library', or 'FreeType Distribution'. As you have not signed this license, you are not required to accept it. However, as the FreeType Project is copyrighted material, only this license, or another one contracted with the authors, grants you the right to use, distribute, and modify it. Therefore, by using, distributing, or modifying the FreeType Project, you indicate that you understand and accept all the terms of this license.

Contacts

There are two mailing lists related to FreeType:

freetype@nongnu.org

Discusses general use and applications of FreeType, as well as future and wanted additions to the library and distribution. If you are looking for support, start in this list if you haven't found anything to help you in the documentation.

devel@nongnu.org

Discusses bugs, as well as engine internals, design issues, specific licenses, porting, etc.

Our home page can be found at: <http://www.freetype.org>

2.8 Independent JPEG Group License

The Independent JPEG Group's JPEG software README for release 6b of 27-Mar-1998

This distribution contains the sixth public release of the Independent JPEG Group's free JPEG software. You are welcome to re-distribute this software and to use it for any purpose, subject to the conditions under LEGAL ISSUES, below. Serious users of this software (particularly those incorporating it into larger programs) should contact IJG at jpeg-info@uunet.uu.net to be added to our electronic mailing list. Mailing list members are notified of updates and have a chance to participate in technical discussions, etc. This software is the work of Tom Lane, Philip Gladstone, Jim Boucher, Lee Crocker, Julian Minguillon, Luis Ortiz, George Phillips, Davide Rossi, Guido Vollbeding, Ge' Weijers, and other members of the Independent JPEG Group. IJG is not affiliated with the official ISO JPEG standards committee.

LEGAL ISSUES

In plain English:

We don't promise that this software works. (But if you find any bugs, please let us know!) You can use this software for whatever you want. You don't have to pay us. You may not pretend that you wrote this software. If you use it in a program, you must acknowledge somewhere in your documentation that you've used the IJG code. In legalese:

The authors make NO WARRANTY or representation, either express or implied, with respect to this software, its quality, accuracy, merchantability, or fitness for a particular purpose. This software is provided "AS IS", and you, its user, assume the entire risk as to its quality and accuracy. This software is copyright (C) 1991-1998, Thomas G. Lane. All Rights Reserved except as specified below.

Permission is hereby granted to use, copy, modify, and distribute this software (or portions thereof) for any purpose, without fee, subject to these conditions:

1. If any part of the source code for this software is distributed, then this README file must be included, with this copyright and no-warranty notice unaltered; and any additions, deletions, or changes to the original files must be clearly indicated in accompanying documentation.
2. If only executable code is distributed, then the accompanying documentation must state that "this software is based in part on the work of the Independent JPEG Group".
3. Permission for use of this software is granted only if the user accepts full responsibility for any undesirable consequences; the authors accept NO LIABILITY for damages of any kind.

These conditions apply to any software derived from or based on the IJG code, not just to the unmodified library. If you use our work, you ought to acknowledge us.

Permission is NOT granted for the use of any IJG author's name or company name in advertising or publicity relating to this software or products derived from it. This software may be referred to only as "the Independent JPEG Group's software".

We specifically permit and encourage the use of this software as the basis of commercial products, provided that all warranty or liability claims are assumed by the product vendor. `ansi2knr.c` is included in this distribution by permission of L. Peter Deutsch, sole proprietor of its copyright holder, Aladdin Enterprises of Menlo Park, CA. `ansi2knr.c` is NOT covered by the above

Cette version du manuel est valable au moment de son impression, mais cette validité ne peut être entièrement garantie pour l'avenir. Pour plus d'informations, consultez la première page, qui comporte un avertissement complet.

copyright and conditions, but instead by the usual distribution terms of the Free Software Foundation; principally, that you must include source code if you redistribute it. (See the file ansi2knr.c for full details.)

However, since ansi2knr.c is not needed as part of any program generated from the IJG code, this does not limit you more than the foregoing paragraphs do. The Unix configuration script "configure" was produced with GNU Autoconf. It is copyright by the Free Software Foundation but is freely distributable. The same holds for its supporting scripts (config.guess, config.sub, ltconfig, ltmain.sh). Another support script, install-sh, is copyright by M.I.T. but is also freely distributable.

It appears that the arithmetic coding option of the JPEG spec is covered by patents owned by IBM, AT&T, and Mitsubishi. Hence arithmetic coding cannot legally be used without obtaining one or more licenses. For this reason, support for arithmetic coding has been removed from the free JPEG software. (Since arithmetic coding provides only a marginal gain over the unpatented Huffman mode, it is unlikely that very many implementations will support it.) So far as we are aware, there are no patent restrictions on the remaining code.

The IJG distribution formerly included code to read and write GIF files. To avoid entanglement with the Unisys LZW patent, GIF reading support has been removed altogether, and the GIF writer has been simplified to produce "uncompressed GIFs". This technique does not use the LZW algorithm; the resulting GIF files are larger than usual, but are readable by all standard GIF decoders. We are required to state that:

"The Graphics Interchange Format(c) is the Copyright property of CompuServe Incorporated. GIF(sm) is a Service Mark property of CompuServe Incorporated."

2.9 Internet Software Consortium-IBM License

Copyright (c) 1996 by Internet Software Consortium.

Permission to use, copy, modify, and distribute this software for any purpose with or without fee is hereby granted, provided that the above copyright notice and this permission notice appear in all copies.

THE SOFTWARE IS PROVIDED "AS IS" AND INTERNET SOFTWARE CONSORTIUM DISCLAIMS ALL WARRANTIES WITH REGARD TO THIS SOFTWARE INCLUDING ALL IMPLIED WARRANTIES OF MERCHANTABILITY AND FITNESS. IN NO EVENT SHALL INTERNET SOFTWARE CONSORTIUM BE LIABLE FOR ANY SPECIAL, DIRECT, INDIRECT, OR CONSEQUENTIAL DAMAGES OR ANY DAMAGES WHATSOEVER RESULTING FROM LOSS OF USE, DATA OR PROFITS, WHETHER IN AN ACTION OF CONTRACT, NEGLIGENCE OR OTHER TORTIOUS ACTION, ARISING OUT OF OR IN CONNECTION WITH THE USE OR PERFORMANCE OF THIS SOFTWARE.

Portions Copyright (c) 1995 by International Business Machines, Inc.

International Business Machines, Inc. (hereinafter called IBM) grants permission under its copyrights to use, copy, modify, and distribute this Software with or without fee, provided that the above copyright notice and all paragraphs of this notice appear in all copies, and that the name of IBM not be used in connection with the marketing of any product incorporating the Software or modifications thereof, without specific, written prior permission.

To the extent it has a right to do so, IBM grants an immunity from suit under its patents, if any, for the use, sale or manufacture of products to the extent that such products are used for performing Domain Name System dynamic updates in TCP/IP networks by means of the Software. No immunity is granted for any product per se or for any other function of any product.

THE SOFTWARE IS PROVIDED "AS IS", AND IBM DISCLAIMS ALL WARRANTIES, INCLUDING ALL IMPLIED WARRANTIES OF MERCHANTABILITY AND FITNESS FOR A PARTICULAR PURPOSE. IN NO EVENT SHALL IBM BE LIABLE FOR ANY SPECIAL, DIRECT, INDIRECT, OR CONSEQUENTIAL DAMAGES OR ANY DAMAGES WHATSOEVER ARISING OUT OF OR IN CONNECTION WITH THE USE OR PERFORMANCE OF THIS SOFTWARE, EVEN IF IBM IS APPRISED OF THE POSSIBILITY OF SUCH DAMAGES.

2.10 Khronos License

Cette version du manuel est valable au moment de son impression, mais cette validité ne peut être entièrement garantie pour l'avenir. Pour plus d'informations, consultez la première page, qui comporte un avertissement complet.

Copyright (c) 2013 The Khronos Group Inc.

** ** Permission is hereby granted, free of charge, to any person obtaining a ** copy of this software and/or associated documentation files (the ** "Materials"), to deal in the Materials without restriction, including ** without limitation the rights to use, copy, modify, merge, publish, ** distribute, sublicense, and/or sell copies of the Materials, and to ** permit persons to whom the Materials are furnished to do so, subject to ** the following conditions: ** ** The above copyright notice and this permission notice shall be included ** in all copies or substantial portions of the Materials. **

** THE MATERIALS ARE PROVIDED "AS IS", WITHOUT WARRANTY OF ANY KIND, ** EXPRESS OR IMPLIED, INCLUDING BUT NOT LIMITED TO THE WARRANTIES OF ** MERCHANTABILITY, FITNESS FOR A PARTICULAR PURPOSE AND NON-INFRINGEMENT. ** IN NO EVENT SHALL THE AUTHORS OR COPYRIGHT HOLDERS BE LIABLE FOR ANY ** CLAIM, DAMAGES OR OTHER LIABILITY, WHETHER IN AN ACTION OF CONTRACT, ** TORT OR OTHERWISE, ARISING FROM, OUT OF OR IN CONNECTION WITH THE ** MATERIALS OR THE USE OR OTHER DEALINGS IN THE MATERIALS.

2.11 License of Stephan Brumme/ Zlib style License

This software is provided 'as-is', without any express or implied warranty. In no event will the author be held liable for any damages arising from the use of this software. Permission is granted to anyone to use this software for any purpose, including commercial applications, and to alter it and redistribute it freely, subject to the following restrictions: The origin of this software must not be misrepresented; you must not claim that you wrote the original software. If you use this software in a product, an acknowledgment in the product documentation would be appreciated but is not required. Altered source versions must be plainly marked as such, and must not be misrepresented as being the original software.

2.12 MIT License

The MIT License

Copyright/Copyright holders – see List of Open Source Components

Permission is hereby granted, free of charge, to any person obtaining a copy of this software and associated documentation files (the "Software"), to deal in the Software without restriction, including without limitation the rights to use, copy, modify, merge, publish, distribute, sublicense, and/or sell copies of the Software, and to permit persons to whom the Software is furnished to do so, subject to the following conditions:

The above copyright notice and this permission notice shall be included in all copies or substantial portions of the Software.

THE SOFTWARE IS PROVIDED "AS IS", WITHOUT WARRANTY OF ANY KIND, EXPRESS OR IMPLIED, INCLUDING BUT NOT LIMITED TO THE WARRANTIES OF MERCHANTABILITY, FITNESS FOR A PARTICULAR PURPOSE AND NON-INFRINGEMENT. IN NO EVENT SHALL THE AUTHORS OR COPYRIGHT HOLDERS BE LIABLE FOR ANY CLAIM, DAMAGES OR OTHER LIABILITY, WHETHER IN AN ACTION OF CONTRACT, TORT OR OTHERWISE, ARISING FROM, OUT OF OR IN CONNECTION WITH THE SOFTWARE OR THE USE OR OTHER DEALINGS IN THE SOFTWARE.

2.13 Open Group License

Copyright 1996, 1998 The Open Group.

Permission to use, copy, modify, distribute, and sell this software and its documentation for any purpose is hereby granted without fee, provided that the above copyright notice appear in all copies and that both that copyright notice and this permission notice appear in supporting documentation. The above copyright notice and this permission notice shall be included in all copies or substantial portions of the Software.

THE SOFTWARE IS PROVIDED "AS IS", WITHOUT WARRANTY OF ANY KIND, EXPRESS OR IMPLIED, INCLUDING BUT NOT LIMITED TO THE WARRANTIES OF MERCHANTABILITY, FITNESS FOR A PARTICULAR PURPOSE AND NON-INFRINGEMENT. IN NO EVENT SHALL THE OPEN GROUP BE LIABLE FOR ANY CLAIM, DAMAGES OR OTHER LIABILITY, WHE-

OTHER IN AN ACTION OF CONTRACT, TORT OR OTHERWISE, ARISING FROM, OUT OF OR IN CONNECTION WITH THE SOFTWARE OR THE USE OR OTHER DEALINGS IN THE SOFTWARE.

Except as contained in this notice, the name of The Open Group shall not be used in advertising or otherwise to promote the sale, use or other dealings in this Software without prior written authorization from The Open Group.

2.14 Public Domain

Public domain code is not subject to any license.

2.15 BSD One Clause License

BSD One Clause License

Copyright/Copyright holders – see List of Open Source Components

All rights reserved.

Redistribution and use in source and binary forms, with or without modification, are permitted provided that the following conditions are met:

* Redistributions of source code must retain the above copyright notice, this list of conditions and the following disclaimer.

THIS SOFTWARE IS PROVIDED BY THE COPYRIGHT HOLDERS AND CONTRIBUTORS "AS IS" AND ANY EXPRESS OR IMPLIED WARRANTIES, INCLUDING, BUT NOT LIMITED TO, THE IMPLIED WARRANTIES OF MERCHANTABILITY AND FITNESS FOR A PARTICULAR PURPOSE ARE DISCLAIMED. IN NO EVENT SHALL THE COPYRIGHT OWNER OR CONTRIBUTORS BE LIABLE FOR ANY DIRECT, INDIRECT, INCIDENTAL, SPECIAL, EXEMPLARY, OR CONSEQUENTIAL DAMAGES (INCLUDING, BUT NOT LIMITED TO, PROCUREMENT OF SUBSTITUTE GOODS OR SERVICES; LOSS OF USE, DATA, OR PROFITS; OR BUSINESS INTERRUPTION) HOWEVER CAUSED AND ON ANY THEORY OF LIABILITY, WHETHER IN CONTRACT, STRICT LIABILITY, OR TORT (INCLUDING NEGLIGENCE OR OTHERWISE) ARISING IN ANY WAY OUT OF THE USE OF THIS SOFTWARE, EVEN IF ADVISED OF THE POSSIBILITY OF SUCH DAMAGE.

2.16 ISC License

ISC License (ISCL)

Copyright/Copyright holders – see List of Open Source Components

Permission to use, copy, modify, and/or distribute this software for any purpose with or without fee is hereby granted, provided that the above copyright notice and this permission notice appear in all copies.

THE SOFTWARE IS PROVIDED "AS IS" AND THE AUTHOR DISCLAIMS ALL WARRANTIES WITH REGARD TO THIS SOFTWARE INCLUDING ALL IMPLIED WARRANTIES OF MERCHANTABILITY AND FITNESS. IN NO EVENT SHALL THE AUTHOR BE LIABLE FOR ANY SPECIAL, DIRECT, INDIRECT, OR CONSEQUENTIAL DAMAGES OR ANY DAMAGES WHATSOEVER RESULTING FROM LOSS OF USE, DATA OR PROFITS, WHETHER IN AN ACTION OF CONTRACT, NEGLIGENCE OR OTHER TORTIOUS ACTION, ARISING OUT OF OR IN CONNECTION WITH THE USE OR PERFORMANCE OF THIS SOFTWARE.

2.17 SGI Free Software License B v2.0

ISC License (ISCL)

Copyright/Copyright holders – see List of Open Source Components

Permission is hereby granted, free of charge, to any person obtaining a copy of this software and associated documentation files (the "Software"), to deal in the Software without restriction, including without limitation the rights to use, copy, modify,

Cette version du manuel est valable au moment de son impression, mais cette validité ne peut être entièrement garantie pour l'avenir. Pour plus d'informations, consultez la première page, qui comporte un avertissement complet.

merge, publish, distribute, sublicense, and/or sell copies of the Software, and to permit persons to whom the Software is furnished to do so, subject to the following conditions:

The above copyright notice including the dates of first publication and either this permission notice or a reference to <http://oss.sgi.com/projects/FreeB/> shall be included in all copies or substantial portions of the Software.

THE SOFTWARE IS PROVIDED "AS IS" AND THE AUTHOR DISCLAIMS ALL WARRANTIES WITH REGARD TO THIS SOFTWARE INCLUDING ALL IMPLIED WARRANTIES OF MERCHANTABILITY AND FITNESS. IN NO EVENT SHALL THE AUTHOR BE LIABLE FOR ANY SPECIAL, DIRECT, INDIRECT, OR CONSEQUENTIAL DAMAGES OR ANY DAMAGES WHATSOEVER RESULTING FROM LOSS OF USE, DATA OR PROFITS, WHETHER IN AN ACTION OF CONTRACT, NEGLIGENCE OR OTHER TORTIOUS ACTION, ARISING OUT OF OR IN CONNECTION WITH THE USE OR PERFORMANCE OF THIS SOFTWARE.

Except as contained in this notice, the name of Silicon Graphics, Inc. shall not be used in advertising or otherwise to promote the sale, use or other dealings in this Software without prior written authorization from Silicon Graphics, Inc.

2.18 Unicode Terms of Use

For the general privacy policy governing access to this site, see the Unicode Privacy Policy. For trademark usage, see the Unicode® Consortium Name and Trademark Usage Policy.

A. Unicode Copyright.

1. Copyright © 1991-2014 Unicode, Inc. All rights reserved.
2. Certain documents and files on this website contain a legend indicating that "Modification is permitted." Any person is hereby authorized, without fee, to modify such documents and files to create derivative works conforming to the Unicode® Standard, subject to Terms and Conditions herein.
3. Any person is hereby authorized, without fee, to view, use, reproduce, and distribute all documents and files solely for informational purposes in the creation of products supporting the Unicode Standard, subject to the Terms and Conditions herein.
4. Further specifications of rights and restrictions pertaining to the use of the particular set of data files known as the "Unicode Character Database" can be found in Exhibit 1.
5. Each version of the Unicode Standard has further specifications of rights and restrictions of use. For the book editions (Unicode 5.0 and earlier), these are found on the back of the title page. The online code charts carry specific restrictions. All other files, including online documentation of the core specification for Unicode 6.0 and later, are covered under these general Terms of Use.
6. No license is granted to "mirror" the Unicode website where a fee is charged for access to the "mirror" site.
7. Modification is not permitted with respect to this document. All copies of this document must be verbatim.

B. Restricted Rights Legend.

Any technical data or software which is licensed to the United States of America, its agencies and/or instrumentalities under this Agreement is commercial technical data or commercial computer software developed exclusively at private expense as defined in FAR 2.101, or DFARS 252.227-7014 (June 1995), as applicable. For technical data, use, duplication, or disclosure by the Government is subject to restrictions as set forth in DFARS 202.227-7015 Technical Data, Commercial and Items (Nov 1995) and this Agreement. For Software, in accordance with FAR 12-212 or DFARS 227-7202, as applicable, use, duplication or disclosure by the Government is subject to the restrictions set forth in this Agreement.

C. Warranties and Disclaimers.

1. This publication and/or website may include technical or typographical errors or other inaccuracies. Changes are periodically added to the information herein; these changes will be incorporated in new editions of the publication and/or

Cette version du manuel est valable au moment de son impression, mais cette validité ne peut être entièrement garantie pour l'avenir. Pour plus d'informations, consultez la première page, qui comporte un avertissement complet.

website. Unicode may make improvements and/or changes in the product(s) and/or program(s) described in this publication and/or website at any time.

2. If this file has been purchased on magnetic or optical media from Unicode, Inc. the sole and exclusive remedy for any claim will be exchange of the defective media within ninety (90) days of original purchase.
3. EXCEPT AS PROVIDED IN SECTION C.2, THIS PUBLICATION AND/OR SOFTWARE IS PROVIDED "AS IS" WITHOUT WARRANTY OF ANY KIND EITHER EXPRESS, IMPLIED, OR STATUTORY, INCLUDING, BUT NOT LIMITED TO, ANY WARRANTIES OF MERCHANTABILITY, FITNESS FOR A PARTICULAR PURPOSE, OR NON-INFRINGEMENT. UNICODE AND ITS LICENSORS ASSUME NO RESPONSIBILITY FOR ERRORS OR OMISSIONS IN THIS PUBLICATION AND/OR SOFTWARE OR OTHER DOCUMENTS WHICH ARE REFERENCED BY OR LINKED TO THIS PUBLICATION OR THE UNICODE WEBSITE.

D. Waiver of Damages.

In no event shall Unicode or its licensors be liable for any special, incidental, indirect or consequential damages of any kind, or any damages whatsoever, whether or not Unicode was advised of the possibility of the damage, including, without limitation, those resulting from the following: loss of use, data or profits, in connection with the use, modification or distribution of this information or its derivatives.

E. Trademarks & Logos.

1. The Unicode Word Mark and the Unicode Logo are trademarks of Unicode, Inc. "The Unicode Consortium" and "Unicode, Inc." are trade names of Unicode, Inc. Use of the information and materials found on this website indicates your acknowledgement of Unicode, Inc.'s exclusive worldwide rights in the Unicode Word Mark, the Unicode Logo, and the Unicode trade names.
2. The Unicode Consortium Name and Trademark Usage Policy ("Trademark Policy") are incorporated herein by reference and you agree to abide by the provisions of the Trademark Policy, which may be changed from time to time in the sole discretion of Unicode, Inc.
3. All third party trademarks referenced herein are the property of their respective owners.

F. Miscellaneous.

1. Jurisdiction and Venue. This server is operated from a location in the State of California, United States of America. Unicode makes no representation that the materials are appropriate for use in other locations. If you access this server from other locations, you are responsible for compliance with local laws. This Agreement, all use of this site and any claims and damages resulting from use of this site are governed solely by the laws of the State of California without regard to any principles which would apply the laws of a different jurisdiction. The user agrees that any disputes regarding this site shall be resolved solely in the courts located in Santa Clara County, California. The user agrees said courts have personal jurisdiction and agree to waive any right to transfer the dispute to any other forum.
2. Modification by Unicode. Unicode shall have the right to modify this Agreement at any time by posting it to this site. The user may not assign any part of this Agreement without Unicode's prior written consent.
3. Taxes. The user agrees to pay any taxes arising from access to this website or use of the information herein, except for those based on Unicode's net income.
4. Severability. If any provision of this Agreement is declared invalid or unenforceable, the remaining provisions of this Agreement shall remain in effect.
5. Entire Agreement. This Agreement constitutes the entire agreement between the parties.

2.19 libpng License

This copy of the libpng notices is provided for your convenience. In case of any discrepancy between this copy and the notices in the file png.h that is included in the libpng distribution, the latter shall prevail.

Cette version du manuel est valable au moment de son impression, mais cette validité ne peut être entièrement garantie pour l'avenir. Pour plus d'informations, consultez la première page, qui comporte un avertissement complet.

COPYRIGHT NOTICE, DISCLAIMER, and LICENSE:

The above copyright notice and this permission notice shall be included in all copies or substantial portions of the Software.

If you modify libpng you may insert additional notices immediately following this sentence. libpng versions 1.0.7, July 1, 2000, through 1.0.13, April 15, 2002, are Copyright (c) 2000-2002 Glenn Randers-Pehrson and are distributed according to the same disclaimer and license as libpng-1.0.6 with the following individuals added to the list of Contributing Authors:

Simon-Pierre Cadieux, Eric S. Raymond, Gilles Vollant

and with the following additions to the disclaimer:

There is no warranty against interference with your enjoyment of the library or against infringement. There is no warranty that our efforts or the library will fulfill any of your particular purposes or needs. This library is provided with all faults, and the entire risk of satisfactory quality, performance, accuracy, and effort is with the user.

libpng versions 0.97, January 1998, through 1.0.6, March 20, 2000, are Copyright (c) 1998, 1999 Glenn Randers-Pehrson, and are distributed according to the same disclaimer and license as libpng-0.96, with the following individuals added to the list of Contributing Authors:

Tom Lane, Glenn Randers-Pehrson, Willem van Schaik.

libpng versions 0.89, June 1996, through 0.96, May 1997, are Copyright (c) 1996, 1997 Andreas Dilger Distributed according to the same disclaimer and license as libpng-0.88, with the following individuals added to the list of Contributing Authors:

John Bowler, Kevin Bracey, Sam Bushe, Magnus Holmgren, Greg Roelofs, Tom Tanner.

libpng versions 0.5, May 1995, through 0.88, January 1996, are Copyright (c) 1995, 1996 Guy Eric Schalnat, Group 42, Inc. For the purposes of this copyright and license, "Contributing Authors" is defined as the following set of individuals:

Andreas Dilger, Dave Martindale, Guy Eric Schalnat, Paul Schmidt, Tim Wegner.

The PNG Reference Library is supplied "AS IS". The Contributing Authors and Group 42, Inc. disclaim all warranties, expressed or implied, including, without limitation, the warranties of merchantability and of fitness for any purpose. The Contributing Authors and Group 42, Inc. assume no liability for direct, indirect, incidental, special, exemplary, or consequential damages, which may result from the use of the PNG Reference Library, even if advised of the possibility of such damage. Permission is hereby granted to use, copy, modify, and distribute this source code, or portions hereof, for any purpose, without fee, subject to the following restrictions:

1. The origin of this source code must not be misrepresented.
2. Altered versions must be plainly marked as such and must not be misrepresented as being the original source.
3. This Copyright notice may not be removed or altered from any source or altered source distribution.

The Contributing Authors and Group 42, Inc. specifically permit, without fee, and encourage the use of this source code as a component to supporting the PNG file format in commercial products. If you use this source code in a product, acknowledgment is not required but would be appreciated. A "png_get_copyright" function is available, for convenient use in "about" boxes and the like:

```
printf("%s",png_get_copyright(NULL));
```

Also, the PNG logo (in PNG format, of course) is supplied in the files "pngbar.png" and "pngbar.jpg (88x31) and "pngnow.png" (98x31).

Libpng is OSI Certified Open Source Software. OSI Certified Open Source is a certification mark of the Open Source Initiative.

Glenn Randers-Pehrson

Cette version du manuel est valable au moment de son impression, mais cette validité ne peut être entièrement garantie pour l'avenir. Pour plus d'informations, consultez la première page, qui comporte un avertissement complet.

randeg@alum.rpi.edu

April 15, 2002

2.20 zlib License

Copyright/Copyright holders – see List of Open Source Components

This software is provided 'as-is', without any express or implied warranty. In no event will the authors be held liable for any damages arising from the use of this software.

Permission is granted to anyone to use this software for any purpose, including commercial applications, and to alter it and redistribute it freely, subject to the following restrictions:

1. The origin of this software must not be misrepresented; you must not claim that you wrote the original software. If you use this software in a product, an acknowledgment in the product documentation would be appreciated but is not required.
2. Altered source versions must be plainly marked as such, and must not be misrepresented as being the original software.
3. This notice may not be removed or altered from any source distribution.

4.1.6. Messages à l'écran conducteur

L'écran conducteur peut, selon les situations, afficher des messages pour un informer ou assister le conducteur.

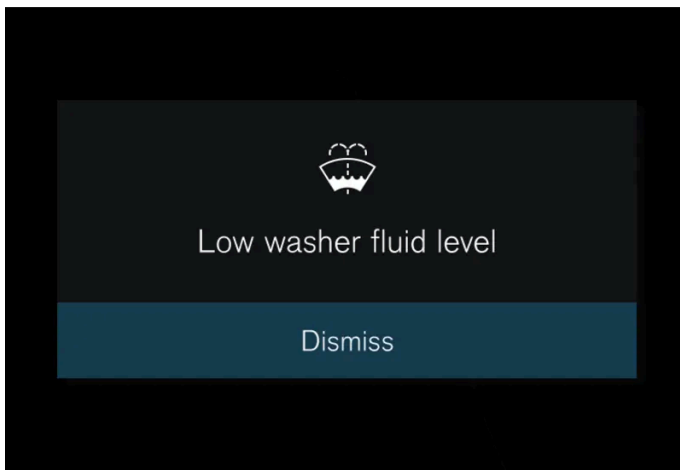

Les messages sont affichés au centre de l'écran conducteur. Leur apparence peut varier et ils peuvent être affichés avec une illustration, des symboles ou des boutons permettant de les valider ou d'accepter une invitation.

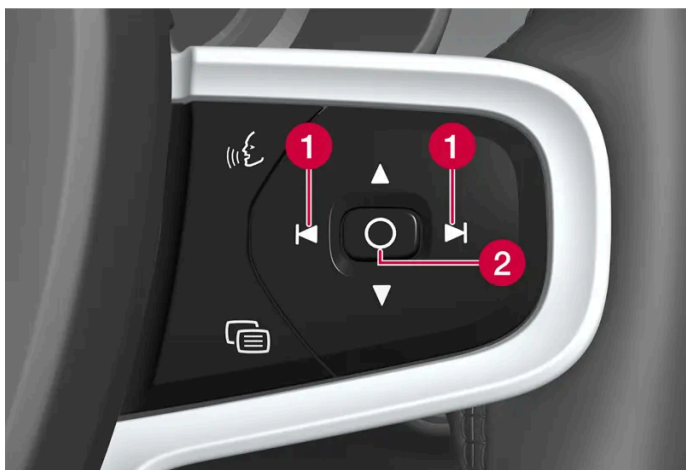

1 Gauche/droite

2 Valider

Le message disparaît de l'écran conducteur lorsqu'il est acquitté ou lorsque des mesures appropriées ont été prises. Certains messages sont transférés à la vue Notifications de l'écran central.

Bulletins d'entretien

Voici quelques-uns des bulletins d'entretien et leur signification.

Message	Signification
Ne pas conduire ^[1]	Arrêtez-vous et contactez un atelier. Risque de dommages graves.
Prendre rendez-vous pour un entretien régulier	Il est temps de faire l'entretien de la voiture. Contactez un atelier ^[1] . S'affiche avant l'entretien suivant.
Il est temps d'effectuer un entretien régulier	Il est temps de faire l'entretien de la voiture. Contactez un atelier ^[1] . S'affiche au moment où l'entretien suivant doit être effectué.
Délai d'entretien régulier dépassé	Il est temps de faire l'entretien de la voiture. Contactez un atelier ^[1] . S'affiche lorsque l'échéance du prochain entretien est dépassée.

^[1] Partie de message, apparaît avec des informations indiquant où le problème se situe.

4.2. Écran central

4.2.1. Configuration

4.2.1.1. Réinitialiser les données d'utilisateur

La réinitialisation des données d'utilisateur et des réglages du système s'effectue à l'écran central.

Réglages qui peuvent être réinitialisés aux valeurs par défaut :

- paramètres d'application
- paramètres de réseau (administrateur uniquement)
- réinitialisation aux réglages d'usine (administrateur uniquement) - les profils, les données d'utilisateur, les clés associées, les réglages personnels, etc. sont supprimés.

En cas de changement de propriétaire, il convient de réinitialiser les données d'utilisateur et les réglages système aux réglages usine.

Réinitialisation des réglages à l'aide de l'écran central

- 1 Appuyez sur .
- 2 Passez ensuite à **Système, Options de réinitialisation**, pour réinitialiser le réglage désiré.

Pour réinitialiser les paramètres de réseau ou pour effectuer une réinitialisation d'usine de la voiture, le profil d'utilisateur doit être administrateur. Pour cela, dans la vue **Réglages de profil**, cliquez sur **Devenir administrateur**. Le profil propriétaire a toujours les privilèges d'administrateur.

Toutes les clés de la voiture doivent se trouver à l'intérieur de la voiture pour la réinitialisation d'usine.

4.2.1.2. Modifier les unités du système

Les réglages des unités de mesure sont effectués à l'écran central.

- 1 Appuyez sur .
- 2 Continuez jusqu'à **Système, Unités**.
- 3 Choisissez les unités voulues pour, par exemple, la distance, la vitesse et la température.
 - > Les unités sur l'écran conducteur et l'écran central sont modifiées.

4.2.1.3. Modifier la langue du système

Cette version du manuel est valable au moment de son impression, mais cette validité ne peut être entièrement garantie pour l'avenir. Pour plus d'informations, consultez la première page, qui comporte un avertissement complet.

Les réglages de langue sont effectués à l'écran central.

 **Note**

Si vous modifiez la langue de l'écran central, les informations propriétaires fournies risquent de ne pas correspondre aux lois et réglementations locales ou nationales en vigueur. Ne choisissez pas une langue que vous ne comprenez pas, vous pourriez avoir des difficultés à vous retrouver dans la structure de l'écran.

- 1 Appuyez sur .
 - 2 Continuez jusqu'à **Système, Langues et saisie**.
 - 3 Sélectionnez la langue souhaitée.
- La langue de l'écran conducteur et l'écran central est modifiée.

Lorsque la langue du système est modifiée, la langue de l'Assistant Google est également modifiée. Si vous désirez assigner une autre langue à l'Assistant Google, vous pouvez la choisir séparément dans le menu de l'assistant Google.

4.2.1.4. Réglages de l'affichage tête haute *

Modifiez la position, l'orientation et l'intensité lumineuse de l'affichage tête haute.

Réglages système

Les réglages peuvent être effectués lorsque la voiture a démarré et lorsqu'une image est affichée sur le pare-brise.

- 1 Appuyez sur .
- 2 Sélectionnez **Commandes**.
- 3 Choisissez le réglage à modifier sous **Affichages**.

Modifier la position ou l'intensité lumineuse

Les informations de l'affichage s'adaptent automatiquement aux conditions de luminosité en arrière-plan. L'intensité lumineuse est modifiée lorsque l'intensité lumineuse des autres écrans de la voiture est modifiée.

Cliquez sur le réglage à modifier.

1 Le jeu de commandes au volant droit permet de modifier la position ou l'intensité lumineuse.

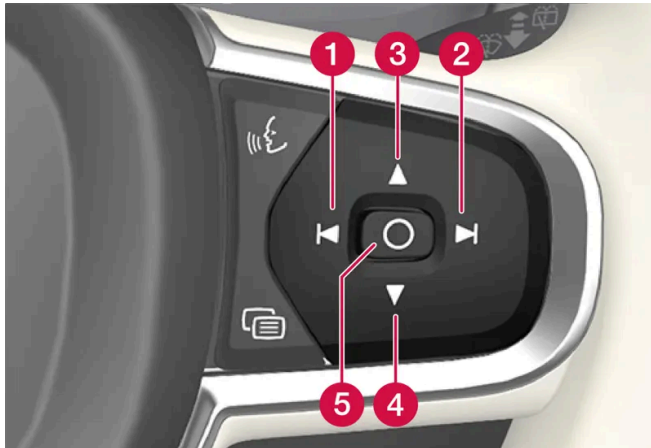

- 1 Réduire la luminosité
- 2 Augmenter la luminosité
- 3 Monter
- 4 Descendre
- 5 Valider

Modifier l'orientation

En cas de remplacement du pare-brise ou de l'unité d'affichage, l'orientation de l'affichage peut devoir être modifiée.

Cliquez sur le réglage à modifier.

1 Le jeu de commandes au volant droit permet de modifier l'orientation.

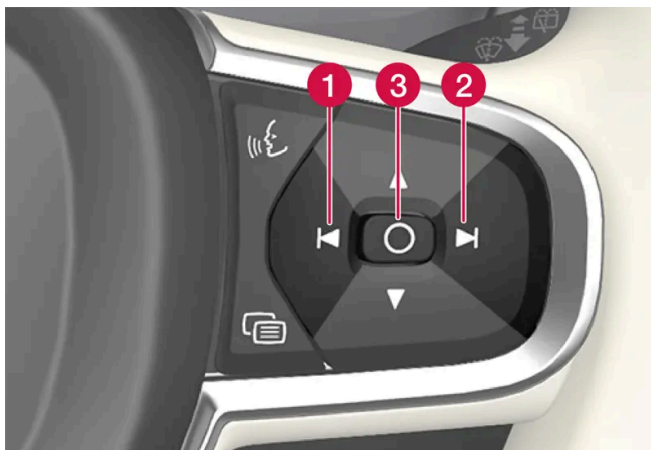

- 1 Tourner dans le sens antihoraire
- 2 Tourner dans le sens horaire
- 3 Valider

* Option/accessoire.

Cette version du manuel est valable au moment de son impression, mais cette validité ne peut être entièrement garantie pour l'avenir. Pour plus d'informations, consultez la première page, qui comporte un avertissement complet.

4.2.1.5. Paramètres de déverrouillage

Il est possible de choisir différentes séquences pour le déverrouillage.

- 1 Appuyez sur  à l'écran central.
- 2 Appuyez sur **Commandes**.
- 3 Sélectionnez le réglage de déverrouillage.

4.2.1.6. Régler une limite de vitesse pour la Care Key

La limitation de vitesse pour la Care Key est spécifiée à l'écran central.

La limitation de vitesse pour la Care Key ne peut être spécifiée que depuis un profil disposant des droits d'administrateur. Pour accéder aux paramètres :

- 1 Appuyez sur  à l'écran central.
 - 2 Sélectionnez **Profils**.
 - 3 Sélectionnez **Clé avec restrictions**.
 - 4 Activez **Limitation de vitesse** et choisissez la vitesse maximale^[1].
- La limitation de vitesse est activée lorsque la voiture est utilisée avec une Care Key.

Pour désactiver la fonction, la voiture doit être déverrouillée avec une clé qui n'est pas soumise à des limitations. La limitation de vitesse pour la Care Key peut être désactivée dans les paramètres à l'écran central. Après cela, la Care Key peut être utilisée comme une clé ordinaire.

Indication à l'écran conducteur

L'activation d'une limitation de vitesse est indiquée à l'écran central par un symbole et par le message **La limitation de vitesse ne peut être dépassée Clé avec restrictions utilisée**. Une ligne pointillée jaune sur le compteur de vitesse indique la limite de vitesse actuelle.

Symbole	Signification
	La limitation de vitesse est active.

[1] Une vitesse peut être spécifiée entre 50 et 150 km/h (30-95 mph), par intervalles de 10 km/h (5 mph).

4.2.1.7. Paramètres d'indication de verrouillage

Dans le menu Paramètres de l'écran central, il est possible de sélectionner diverses options pour la confirmation du verrouillage et du déverrouillage.

- 1 Appuyez sur  à l'écran central.
 - 2 Appuyez sur **Commandes**.
 - 3 Choisissez l'activation ou la désactivation de la confirmation de verrouillage/déverrouillage.
-

4.2.1.8. Paramètres pour le déverrouillage sans clé *

Il est possible de choisir différentes séquences pour le déverrouillage sans clé.

- 1 Appuyez sur  à l'écran central.
- 2 Appuyez sur **Commandes**.
- 3 Sélectionnez le réglage de déverrouillage.

* Option/accessoire.

4.2.2. Profils d'utilisateur

4.2.2.1. Profils d'utilisateur

De nombreux réglages effectués dans la voiture peuvent être sauvegardés dans un profil d'utilisateur personnel.

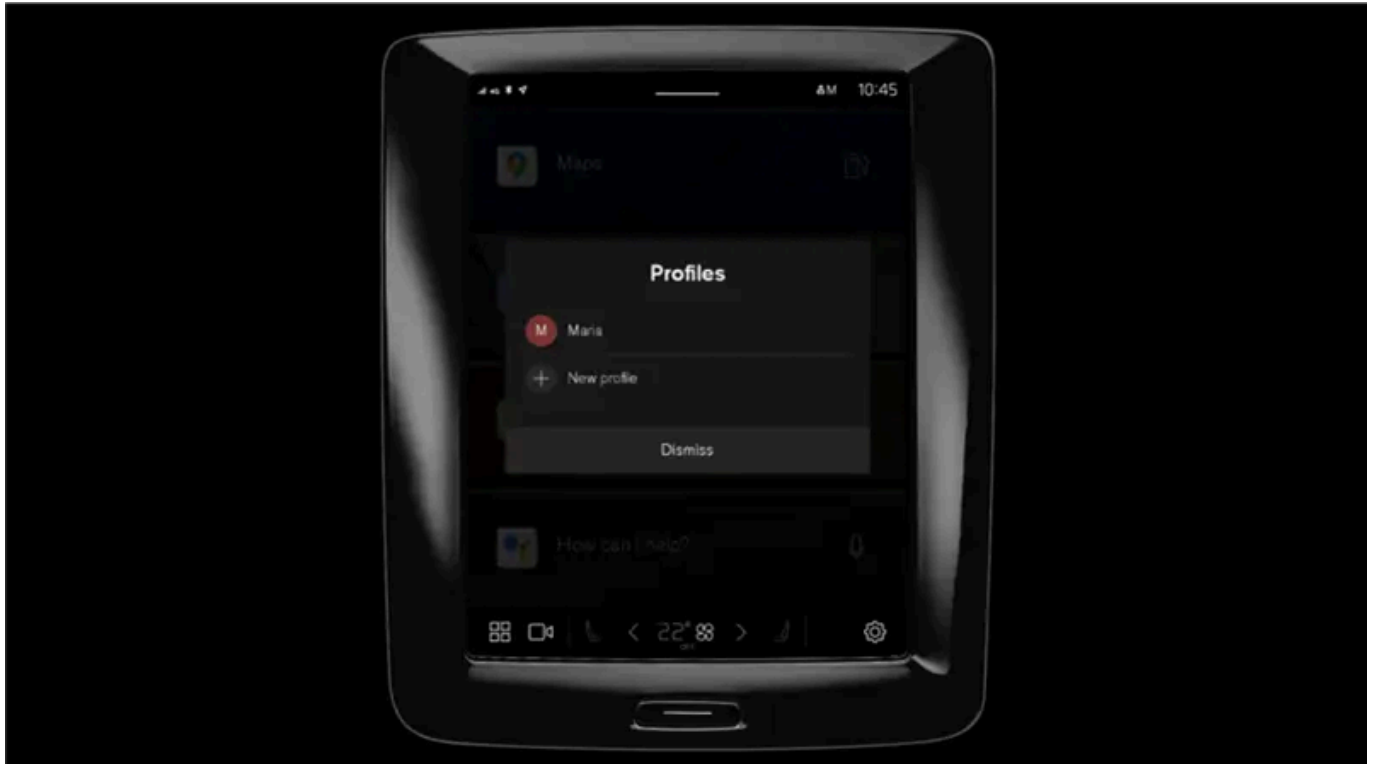

À la première utilisation ou à la suite d'une réinitialisation aux réglages d'usine, le profil **Propriétaire** est préinstallé et actif dans la voiture.

Le profil **Propriétaire** dispose de privilèges d'administrateur et ne peut être supprimé.

Tirez la vue Notifications vers le bas pour accéder aux profils d'utilisateur.

Le champ d'état affiche un symbole  ainsi que les initiales du profil actif. Lorsque le système est déconnecté, le champ d'état n'affiche pas de symboles ou d'initiales.

Sélection automatique de profil

Il est possible d'associer sa clé à un profil. De cette façon, ce profil et tous ses réglages sont automatiquement sélectionnés chaque fois que cette clé en particulier est identifiée au déverrouillage ou à l'ouverture de la porte conducteur.

Le dernier profil utilisé est activé lorsque une clé n'est pas associée à un profil spécifique.

Généralités concernant les réglages

Les modifications des réglages de la voiture sont sauvegardées différemment selon les catégories auxquelles les réglages appartiennent. Les réglages peuvent être personnels, généraux ou adaptés à un cycle de conduite.

Réglages personnalisés

Les réglages personnels sont sauvegardés dans un profil actif.

Il existe deux sortes de réglages personnels :

- Réglages des fonctions de la voiture : réglages concernant l'assistance au conducteur, la climatisation du côté conducteur, le siège conducteur, les rétroviseurs extérieurs ainsi que l'éclairage intérieur et extérieur. Ces réglages conservent leurs valeurs lorsqu'un profil est ajouté ou à la déconnexion d'un profil actif.
- Réglages audio et média : réglages concernant la navigation, le système audio et média, les applications et les comptes connectés. Ces réglages reviennent à leurs valeurs par défaut lorsqu'un profil est ajouté ou à la déconnexion d'un profil actif.

Réglages généraux

Les réglages généraux ne sont pas modifiés en cas de changement de profil. Ils restent identiques quel que soit le profil actif. La climatisation du côté passager, la fonction mémoire du siège passager et certains réglages système, par exemple, figurent parmi les réglages généraux.

Réglages par défaut pour cycle de conduite

Un certain nombre de réglages reviennent à leurs valeurs par défaut^[1] après un cycle de conduite.

Il est possible de modifier ces réglages durant la conduite. Au cycle de conduite suivant, les réglages reviennent à leur valeur par défaut.

^[1] Les réglages par défaut peuvent varier selon le marché.

4.2.2.2. Associer une clé à un profil d'utilisateur

Il est possible d'associer sa clé à un profil. De cette façon, ce profil et tous ses réglages sont automatiquement sélectionnés chaque fois que cette clé en particulier est identifiée au déverrouillage ou à l'ouverture de la porte conducteur.

Si la clé n'a pas été associée à un profil, c'est le dernier profil utilisé qui sera activé au démarrage de la voiture. Au premier démarrage, le profil **Propriétaire** est automatiquement sélectionné.

Associer une clé à un profil

Note

Si la clé était auparavant associée à un autre profil, l'association est transférée du profil précédent au profil actif.

- 1 Appuyez sur .
- 2 Sélectionnez **Profils**.
- 3 Choisissez **Connecter une clé au profil** pour associer la clé sélectionnée à un profil.

Un profil ne peut être associé qu'à la clé utilisée à ce moment dans la voiture. Si plusieurs clés se trouvent dans la voiture, le message **Plusieurs clés trouvées**. Placez la clé que vous voulez connecter dans le lecteur de secours. est affiché



Emplacement du lecteur de secours dans la console tunnel.

Désassocier une clé d'un profil

- 1 Appuyez sur .
- 2 Sélectionnez **Profils**.
- 3 Choisissez **Déconnecter la clé du profil** pour supprimer le profil actif de la clé associée.

Il est possible de supprimer une clé d'un profil même si la clé ne se trouve pas dans la voiture.

4.2.2.3. Gérer les profils d'utilisateur

Il est possible de changer de profil même si la clé utilisée est associée à un autre profil.

Créer un profil

- 1 Tirez la vue Notifications vers le bas pour accéder aux profils d'utilisateur.
- 2 Appuyez sur le profil actif.
- 3 Sélectionnez **Nouveau profil**.
- 4 Le profil est créé.
- > Le profil est maintenant actif.

Un flux interactif vous permet de configurer le nouveau profil. Vous pouvez choisir d'apparier un téléphone à la voiture ou de connecter différents comptes, par exemple un Volvo ID, au profil. Il est aussi possible de passer certaines étapes pour les effectuer ultérieurement.

Il est possible de créer jusqu'à six profils différents.

Choisir un profil

- 1 Tirez la vue Notifications vers le bas pour accéder aux profils d'utilisateur.
 - 2 Appuyez sur le profil actif.
 - 3 Les profils qui peuvent être choisis sont affichés.
 - 4 Choisissez le profil désiré.
- Le profil est sélectionné et le système charge les réglages du profil sélectionné.

Note

Pour interrompre le déplacement du siège en cas de changement de profil, appuyez sur l'un des boutons du coussin d'assise du siège avant.

Déconnecter un profil

- 1 Tirez la vue Notifications vers le bas pour accéder aux profils d'utilisateur.
 - 2 Sélectionnez **Déconnexion**.
- Le profil est déconnecté et il n'est plus possible d'accéder au compte associé à ce profil.
- 3 Le système est déconnecté et les réglages modifiés ne sont sauvegardés dans aucun profil.

Note

Il n'est possible de créer, de sélectionner et de déconnecter un profil d'utilisateur que lorsque la voiture est immobile.

4.2.2.4. Réglages de profil

Les réglages de profil permettent, entre autres, de modifier le nom du profil, d'ajouter ou de supprimer des clés associées, d'associer différents comptes (par exemple le Volvo ID), d'activer le verrouillage d'écran et de supprimer un profil actif.

Activer le verrouillage d'écran

Lorsque le verrouillage d'écran est activé, un mot de passe est nécessaire pour pouvoir utiliser le profil actif.

- 1 Appuyez sur .
- 2 Sélectionnez **Profils**.
- 3 Sélectionnez **Verrouillage d'écran**.
- 4 Choisissez le type de verrouillage d'écran et activez.
 - Le verrouillage d'écran est affiché à l'écran central lorsque vous changez de profil et chaque fois que le système est redémarré.

Supprimer un profil

Les réglages enregistrés pour un ou plusieurs profils ne peuvent être supprimés que si la voiture est à l'arrêt.

- 1 Appuyez sur .
- 2 Sélectionnez **Profils**.
- 3 Sélectionnez **Supprimer ce profil**.
 - Les informations d'utilisateur et les associations au profil sont supprimées.
- 4 Le système est déconnecté et les réglages modifiés ne sont sauvegardés dans aucun profil.

Devenir administrateur

Il est possible d'attribuer à un profil les privilèges d'administrateur.

- 1 Appuyez sur .
- 2 Sélectionnez **Profils**.
- 3 Sélectionnez **Devenir administrateur**.

Changer le nom d'un profil

- 1 Appuyez sur .
- 2 Sélectionnez **Profils**.
- 3 Appuyez sur **Modifier** à côté du nom actuel du profil.
- 4 Modifiez le nom de profil et confirmez la modification.

4.2.2.5. Associer un compte à un profil d'utilisateur

Il est possible d'ajouter des comptes au profil d'utilisateur sélectionné. Les comptes Volvo ID et Google sont des exemples de comptes qui peuvent être ajoutés.

Ajouter un compte

- 1 Appuyez sur .
- 2 Sélectionnez **Profils**.
- 3 Sélectionnez **Comptes**.
- 4 Choisissez l'ajout d'un compte.
 - Une liste des comptes qui peuvent être ajoutés est affichée.
- 5 Choisissez le compte voulu.

Suivez ensuite les instructions affichées. Les instructions varient selon le type de compte sélectionné.

4.2.3. Écran central

De nombreuses fonctions de la voiture sont commandées à partir de l'écran central. Voici une présentation de l'écran central et des possibilités qu'il offre.



Page d'accueil

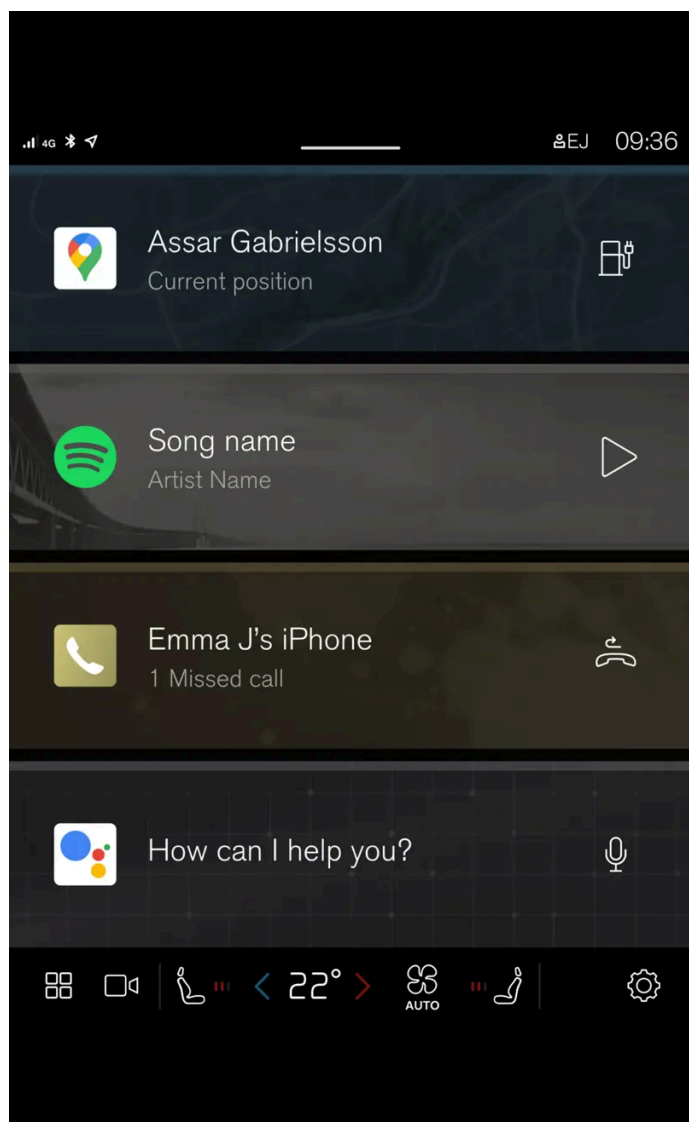

La vue Accueil est la vue qui apparaît lorsque l'écran s'allume.

La vue Accueil comporte quatre vues partielles qui affichent les applications récemment utilisées. La vue principale permet également d'accéder à d'autres vues à l'écran central, telles que la vue Climatisation, la vue Caméra, la vue Applications et la vue Notifications.

Vue Caméra

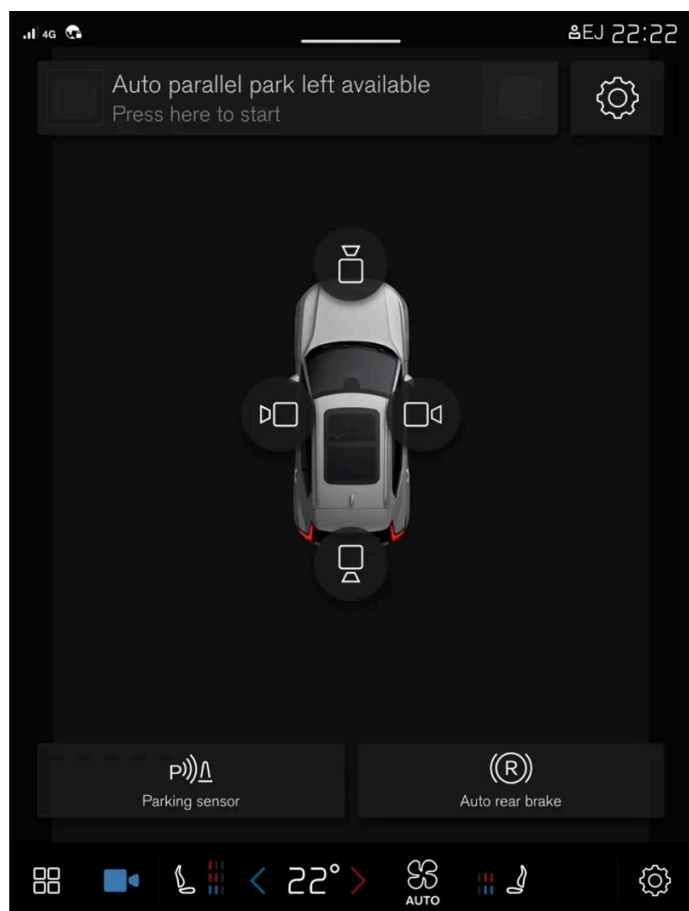

La vue Caméra affiche les images des caméras d'aide au stationnement (PAC^[1]), qui donnent une vue à 360° ainsi qu'une vue séparée pour les quatre caméras : arrière, avant, gauche ou droite.

Vue Applications

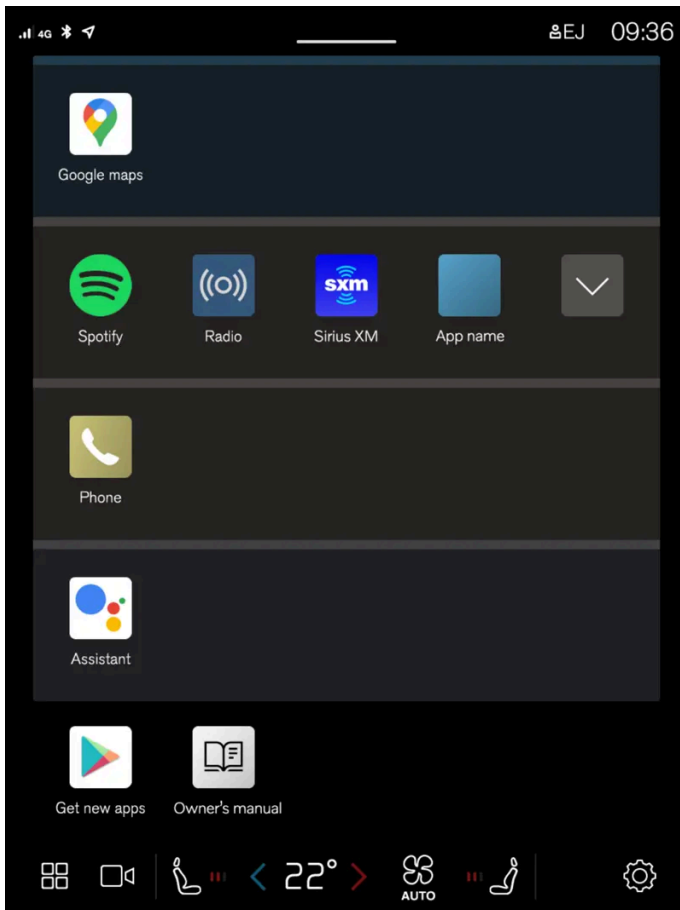

Vue des applications qui ont été téléchargées (applications tierces) ou des fonctions intégrées de la voiture.

i Note

Si nécessaire, la climatisation peut être utilisée pour refroidir le système multimédia de l'écran central. Dans ces cas de figure, le message **Refroidissement du système infodivertissement** s'affiche à l'écran conducteur.

[1] Park Assist Camera

4.2.4. Utiliser l'écran central

Un grand nombre des fonctions de la voiture sont commandées et paramétrées depuis l'écran central. L'écran central est un écran tactile qui réagit lorsque vous le touchez.

Utiliser la fonctionnalité tactile de l'écran central

L'écran réagit différemment selon que vous tirez, glissez ou appuyez. Il est possible, par exemple, de naviguer parmi les vues, de sélectionner des objets et de faire défiler une liste en touchant l'écran de diverses manières.

L'écran central est un écran tactile optique.

Cette version du manuel est valable au moment de son impression, mais cette validité ne peut être entièrement garantie pour l'avenir. Pour plus d'informations, consultez la première page, qui comporte un avertissement complet.

Deux personnes peuvent interagir avec l'écran simultanément, par exemple pour régler la climatisation des côtés conducteur et passager.

 **Important**

N'utilisez aucun objet tranchant sur l'écran afin de ne pas le rayer.

 **Note**

Les gants peuvent limiter ou empêcher l'utilisation de l'écran tactile.

Pour revenir à l'écran d'accueil depuis une autre vue

- 1 Appuyez brièvement sur le bouton de page d'accueil situé sous l'écran central.
 - La dernière position de l'écran d'accueil apparaît.

Utiliser les commandes de l'écran central

Un grand nombre des fonctions de la voiture utilisent la commande. Par exemple, vous pouvez régler la température en :

- glissez la commande jusqu'à la température souhaitée,
- en appuyant sur + ou – pour augmenter ou réduire la température progressivement
- en appuyant sur la température désirée sur la commande.

4.2.5. Vues de l'écran central

L'écran central s'allume automatiquement lorsque la porte conducteur est ouverte.

Page d'accueil

La Page d'accueil est la vue qui apparaît lorsque l'écran s'allume. Elle comporte quatre vues secondaires.

Vous pouvez choisir vous-même les applications affichées dans les vues secondaires de la page d'accueil. Une application sélectionnée dans la vue Applications est lancée dans la vue secondaire de la page d'accueil.

Les vues secondaires sont dynamiques et affichent les dernières applications utilisées, par exemple la navigation, la fonction média ou le téléphone. Appuyez sur l'application désirée pour l'agrandir ou faites glisser votre doigt vers la gauche dans la vue secondaire pour faire apparaître d'autres applications.

Champ d'état

Les activités dans la voiture sont indiquées en haut de l'écran. Le champ d'état affiche, entre autres, le profil d'utilisateur actif, des informations de réseau et de connexion ainsi que l'heure.

Vue Notifications

Les notifications de la voiture sont rassemblées tout en haut de l'écran.

Faites glisser l'onglet vers le bas pour accéder à la vue Notifications. Vous y trouverez par exemple les appels en absence ou des informations relatives à la voiture. Si une nouvelle notification est disponible, le symbole dans la vue Notifications est bleu. La vue Notifications permet également d'accéder aux profils d'utilisateur.

Vous pouvez quitter la vue Notifications en appuyant en dehors des notifications ou sur le bouton de page d'accueil, ou en faisant glisser vers le haut. La vue qui se trouve derrière apparaît alors et peut être utilisée.

Vue Climatisation

Tout au bas de l'écran, vous trouverez des boutons pour la vue Applications, des paramètres et les réglages les plus fréquents de la climatisation, tels que le réglage de la température et du chauffage des sièges.

Appuyez sur le bouton de température, tout en bas et au centre de l'écran central, pour ouvrir la vue Climatisation, qui offre des possibilités supplémentaires de réglage.

Appuyez sur le bouton d'accueil pour fermer la vue Climatisation.

Vue Caméra

La vue Caméra s'ouvre automatiquement lorsque le rapport R est utilisé.

La vue Caméra affiche les images des caméras d'aide au stationnement (PAC^[1]), qui donnent une vue à 360° ainsi qu'une vue séparée pour les quatre caméras : arrière, avant, gauche ou droite.

La vue Caméra se ferme automatiquement lorsque la voiture atteint une certaine vitesse. Vous pouvez également la fermer en appuyant sur  ou sur le bouton d'accueil.

Vue Applications

Appuyez sur  au bas de l'écran central.

La vue Applications donne accès aux applications préinstallées de la voiture ainsi qu'aux applications qui ont été téléchargées. La vue Applications permet de télécharger et d'installer d'autres applications. Vous pouvez également accéder au manuel de conduite et d'entretien.

Appuyez sur une application pour l'ouvrir en plein écran.

Profils d'utilisateur

Tirez la vue Notifications vers le bas pour accéder aux profils d'utilisateur.

Un grand nombre des réglages effectués dans la voiture peuvent être adaptés en fonction des souhaits personnels de l'utilisateur et sauvegardés dans différents profils d'utilisateur.

Les réglages qui peuvent être mémorisés dans un profil d'utilisateur concernent par exemple les écrans, les rétroviseurs, les sièges avant, le système de navigation, le système audio et multimédia, les langues et la commande vocale.

Cette version du manuel est valable au moment de son impression, mais cette validité ne peut être entièrement garantie pour l'avenir. Pour plus d'informations, consultez la première page, qui comporte un avertissement complet.

La vue Notifications permet d'ajouter des profils, de vous déconnecter ou de sélectionner un autre profil.

[1] Park Assist Camera

4.2.6. Gérer les vues secondaires à l'écran central

La page d'accueil et la vue Applications de l'écran central comportent des vues secondaires qui peuvent être agrandies.

Agrandir une application dans la page d'accueil

Pour agrandir une application :

- 1 Appuyez sur l'application souhaitée. Lorsqu'une application est ouverte, les autres applications sont mises temporairement en arrière-plan.

L'ouverture d'une application donne accès à ses fonctions élémentaires.

Pour fermer une application :

- 1 Appuyez brièvement sur le bouton physique page d'accueil situé sous l'écran central.

Agrandir une vue secondaire dans la vue Applications

Développer une vue secondaire :

- 1 Appuyez sur ∨.
- La vue secondaire est agrandie, ce qui vous donne accès à d'autres applications.

Fermer une vue secondaire élargie :

- 1 La vue secondaire peut être fermée de deux façons :
 - Appuyez sur ∧.
 - Appuyez brièvement sur le bouton de page d'accueil tout en bas de l'écran central.



Bouton page d'accueil de l'écran central.



Il est toujours possible de revenir à la Page d'accueil grâce à une pression sur le bouton page d'accueil.

4.2.7. Symboles sur le champ de statut de l'écran central

Vue d'ensemble des symboles qui peuvent s'afficher sur le champ de statut de l'écran central.

Le champ de statut présente les activités en cours et, dans certains cas, leur statut. En raison de l'espace limité sur ce champ, tous les symboles n'apparaissent pas en même temps. En voici quelques exemples.

Symbole	Signification
📶	Connecté au réseau.
LTE2G3G4G	Type de réseau.

Symbole	Signification
R	Itinérance activée.
	Unité Bluetooth connectée.
	Les informations sont envoyées vers et depuis le GPS.
15:45	Montre.
	Recharge sans fil du téléphone.

4.2.8. Déplacer des applications à l'écran central

La vue Applications comporte quatre vues partielles dans lesquelles les applications peuvent être déplacées et réorganisées selon vos désirs. Agrandissez une vue partielle pour accéder à d'autres applications que celles qui sont affichées.

Les applications nouvellement installées sont placées dans la vue Applications.

- 1 Ouvrez la vue Applications.
Appuyez sur .
- 2 Appuyez sur une application et maintenez la pression.
➤ Vous pouvez alors la/le déplacer.
- 3 Faites glisser l'application à l'endroit voulu dans la vue Applications.

Balayez l'écran pour faire défiler la vue vers le haut ou vers le bas.

Note

Une vue partielle ne peut être laissée vide, sans applications.

Note

Les applications ne peuvent pas être placées à des emplacements déjà occupés.

4.2.9. Messages à l'écran central

L'illustration suivante donne un exemple de la façon dont les messages et notifications peuvent être affichés à l'écran central dans différentes situations.

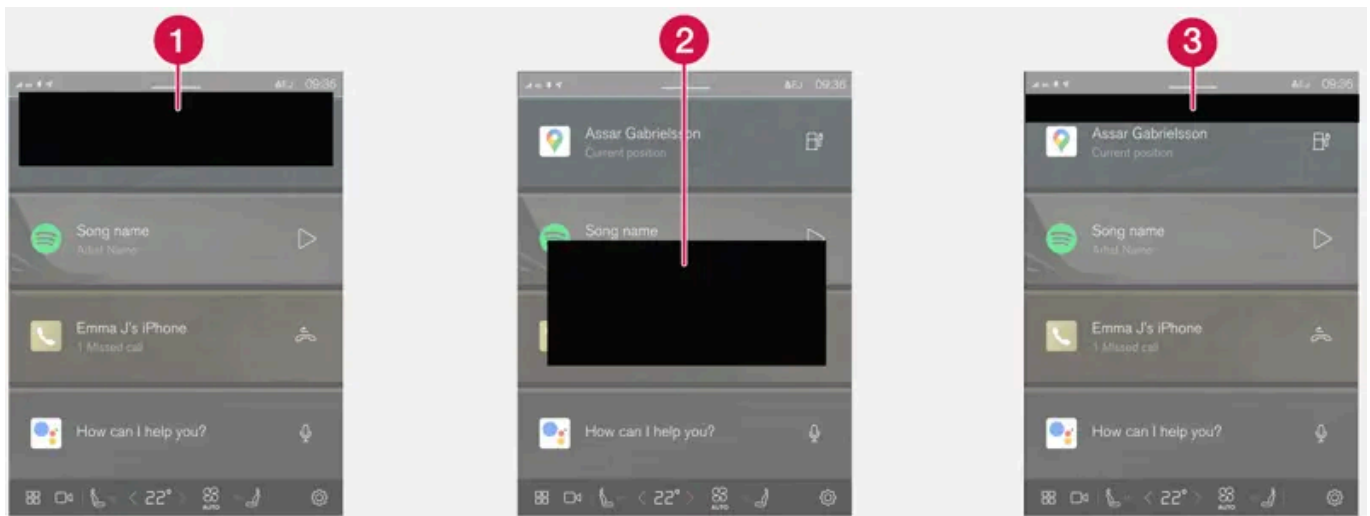

- 1 Affiché tout en haut de l'écran central. Exige un traitement immédiat ; jusqu'à trois boutons permettent à l'utilisateur de traiter le message. Ignorez en faisant glisser vers la gauche ou vers la droite ; le message est sauvegardé dans la vue Notifications.
- 2 Affiché dans une fenêtre à l'écran central et exige un traitement immédiat. De un à trois boutons pour le traitement.
- 3 Affiché pendant quelques secondes tout en haut de l'écran central. La notification n'implique pas d'action et elle n'est pas sauvegardée.

4.2.10. Clavier à l'écran central

Vous pouvez saisir des lettres à l'écran central en utilisant le clavier à l'écran ou en « dessinant » des lettres, des chiffres ou des mots à la main.

Le clavier permet de saisir des caractères ou des mots, par exemple pour rédiger des messages dans la voiture, pour saisir un mot de passe ou pour rechercher des articles dans le manuel numérique de conduite et d'entretien.

Le clavier n'apparaît que lorsqu'il est possible d'écrire sur l'écran.



Appuyez sur ce bouton pour cacher le clavier. Si cette action n'est pas possible, le bouton n'est pas affiché.



Appuyez sur ce bouton pour utiliser la saisie ordinaire de caractères.



Appuyez sur ce bouton pour dessiner les caractères à la main.

Confirmez la saisie de texte en appuyant sur le bouton de confirmation au-dessus du clavier. Le bouton peut avoir un aspect différent en fonction des circonstances.

- 1 Écrivez des caractères ou un mot à la main dans la zone prévue à cette fin.
 - Des caractères ou des mots sont proposés. Ceux qui paraissent les plus appropriés figurent en tête de la liste.

 **Important**

N'utilisez aucun objet tranchant sur l'écran afin de ne pas le rayer.

- 2 Vous pouvez sélectionner un autre caractère ou un autre mot dans la liste en appuyant sur celui-ci. À défaut, vous pouvez attendre un instant.
 - Le caractère ou le mot est saisi.

Variantes de caractère ou de mot

Les variantes de caractère ou de mot, par exemple **é** ou **è**, sont saisis en tenant le caractère ou le mot enfoncé. Une fenêtre comportant les différentes variantes possibles apparaît. Choisissez la variante voulue par une pression. Si aucune variante n'est sélectionnée, le caractère ou la lettre d'origine est utilisé.

4.2.11. Modifier la langue du clavier de l'écran central

Pour pouvoir alterner entre différentes langues avec le clavier, vous devez d'abord ajouter les langues sous **Paramètres**.

Ajouter ou supprimer des langues dans les paramètres

Le clavier est automatiquement paramétré sur la même langue que la langue du système. La langue du clavier peut être modifiée manuellement sans changer la langue du système.

- 1 Appuyez sur , tout en bas de l'écran central.
- 2 Appuyez sur **Système, Langues et saisie, Clavier**.
- 3 Sélectionnez une ou plusieurs langues dans la liste.
 - Pour la saisie de texte, vous pouvez maintenant alterner entre les langues sélectionnées, directement depuis le clavier.

Si aucune langue n'a été activement choisie dans **Paramètres**, le clavier conserve la langue qui est celle du système de la voiture.

Alterner entre différentes langues pour le clavier



Si vous avez sélectionné plusieurs langues dans **Paramètres**, le bouton du clavier permet de passer de l'une à l'autre.

Pour modifier la langue du clavier à l'aide de la liste :

- 1 Exercez une longue pression sur le bouton.
 - > Une liste apparaît.
- 2 Sélectionnez la langue souhaitée. Si vous avez sélectionné plus de quatre langues, vous pouvez faire défiler la liste sur le clavier.
 - > Le clavier change en fonction de la langue sélectionnée et les mots suggérés sont différents.

Pour modifier la langue du clavier sans afficher la liste :

- 1 Exercez une courte pression sur le bouton.
 - > Le clavier passe à la langue suivante dans la liste sans affichage de la liste elle-même.

4.2.12. Date et heure

L'horloge est affichée à l'écran central et celui-ci permet de modifier les réglages de la date et de l'heure.

Positionnement de la montre

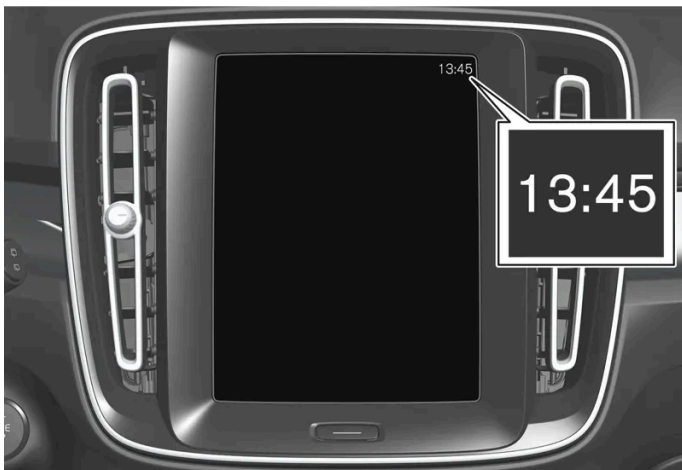

L'horloge est placée en haut à droite, dans le champ d'état de l'écran central.

Réglage de la date et de l'heure

- 1 Appuyez sur  puis sur **Système**, choisissez ensuite **Date et heure**.
- 2 Choisissez les réglages voulus.

Réglage automatique de la date et de l'heure

La date et l'heure sont par défaut réglées automatiquement, et, par défaut, le fuseau horaire est ajusté automatiquement selon l'endroit où se trouve la voiture.

Vous pouvez régler manuellement la date et l'heure en désactivant le réglage automatique de la date et de l'heure. Modifiez manuellement le fuseau horaire en désactivant le réglage automatique du fuseau horaire. Il est également possible de choisir l'affichage des heures au format 24 ou 12 heures.

4.2.13. Naviguer dans le Manuel de conduite et d'entretien sur l'écran central

Le manuel de conduite et d'entretien numérique est accessible depuis l'écran central.

Pour accéder au manuel de conduite et d'entretien, appuyez sur  puis sur .

Plusieurs méthodes sont disponibles pour trouver les informations dans le manuel de conduite et d'entretien.

Contenu du manuel de conduite et d'entretien

Page d'accueil



Appuyez sur le symbole pour retourner à la page d'accueil du manuel de conduite et d'entretien.

Catégories

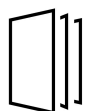

Les articles dans le manuel de conduite et d'entretien sont structurés selon des catégories principales et des sous-catégories. Un même article peut être présent dans plusieurs catégories pour permettre de le trouver plus facilement.

Navigation visuelle

Vues d'ensemble extérieure et intérieure de la voiture. Différentes parties sont pourvues de liens qui vous conduisent à des articles sur les parties respectives de la voiture.

- 1 Appuyez sur **Extérieur** ou **Intérieur**.

Cette version du manuel est valable au moment de son impression, mais cette validité ne peut être entièrement garantie pour l'avenir. Pour plus d'informations, consultez la première page, qui comporte un avertissement complet.

- Les illustrations extérieures ou intérieures sont présentées avec l'emplacement des points importants. Chaque point important renvoie à des articles concernant la partie concernée de la voiture. Effectuez un balayage horizontal sur l'écran pour naviguer parmi les illustrations.
- 2 Appuyez sur un point important.
- Le titre de l'article concernant la zone apparaît.
- 3 Appuyez sur le titre pour ouvrir l'article.

Pour revenir en arrière, appuyez sur la flèche de retour en arrière.

Quick guide

Informations visant à vous aider à vous familiariser avec les fonctions les plus fréquemment utilisées de la voiture.

Vidéo



Appuyez sur le symbole pour accéder à de courtes vidéos explicatives pour différentes fonctions de la voiture.

Notes de mise à jour

Informations concernant la version actuelle et les mises à jour effectuées.

Fonction de recherche

Depuis la page d'accueil, appuyez sur le champ de recherche tout en haut du manuel de conduite et d'entretien pour accéder à la fonction de recherche.

Utilisez Q, tout en haut du manuel de conduite et d'entretien, pour accéder à la fonction de recherche depuis les autres pages.

4.3. Écran tête haute

4.3.1. Affichage tête haute *

L'affichage tête haute peut faciliter la conduite car les informations sont affichées sur le pare-brise, ce qui permet au conducteur de se concentrer sur la route.

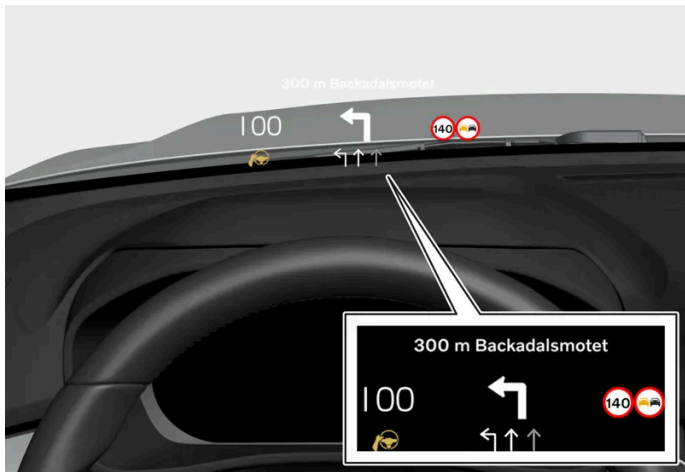

L'affichage tête haute projette les informations de l'écran conducteur sur le pare-brise, devant le conducteur. Les informations ne sont visibles que depuis la position du conducteur.

Informations qui peuvent être affichées :

- régulateur de vitesse
- vitesse
- navigation
- conversations téléphoniques
- informations de la signalisation routière^[1]
- avertissements

Activer ou désactiver l'affichage tête haute

- 1 Appuyez sur .
- 2 Sélectionnez **Commandes**.
- 3 Sous **Affichages**, activez ou désactivez l'**Affichage tête haute**.

Note

La lisibilité de l'affichage "head-up" est dégradée si

- le conducteur porte des lunettes de soleil à verres polarisants
- le conducteur adopte une position de conduite pour laquelle il ne se trouve pas au centre du siège
- un objet a été placé sur le verre de l'unité d'affichage
- les conditions de luminosité ne sont pas favorables.

 **Important**

L'unité d'affichage qui projette les informations se trouve dans le tableau de bord. Pour éviter d'endommager le verre de l'unité d'affichage, ne placez aucun objet sur celui-ci et veillez à ce qu'aucun objet ne tombe dessus.

 **Note**

Certains problèmes de vue peuvent provoquer des maux de tête et une sensation de fatigue en cas d'utilisation de l'affichage "head-up".

* Option/accessoire.

^[1] Cette fonction est disponible sur certains marchés.

4.3.2. Réglages de l'affichage tête haute *

Modifiez la position, l'orientation et l'intensité lumineuse de l'affichage tête haute.

Réglages système

Les réglages peuvent être effectués lorsque la voiture a démarré et lorsqu'une image est affichée sur le pare-brise.

- 1 Appuyez sur .
- 2 Sélectionnez **Commandes**.
- 3 Choisissez le réglage à modifier sous **Affichages**.

Modifier la position ou l'intensité lumineuse

Les informations de l'affichage s'adaptent automatiquement aux conditions de luminosité en arrière-plan. L'intensité lumineuse est modifiée lorsque l'intensité lumineuse des autres écrans de la voiture est modifiée.

Cliquez sur le réglage à modifier.

1 Le jeu de commandes au volant droit permet de modifier la position ou l'intensité lumineuse.

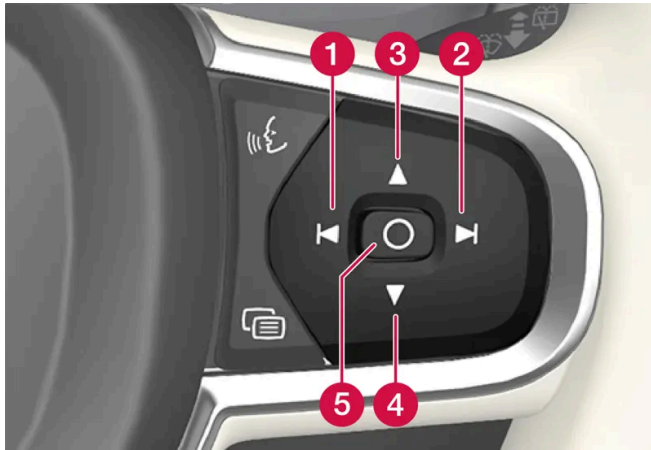

- 1 Réduire la luminosité
- 2 Augmenter la luminosité
- 3 Monter
- 4 Descendre
- 5 Valider

Modifier l'orientation

En cas de remplacement du pare-brise ou de l'unité d'affichage, l'orientation de l'affichage peut devoir être modifiée.

Cliquez sur le réglage à modifier.

1 Le jeu de commandes au volant droit permet de modifier l'orientation.

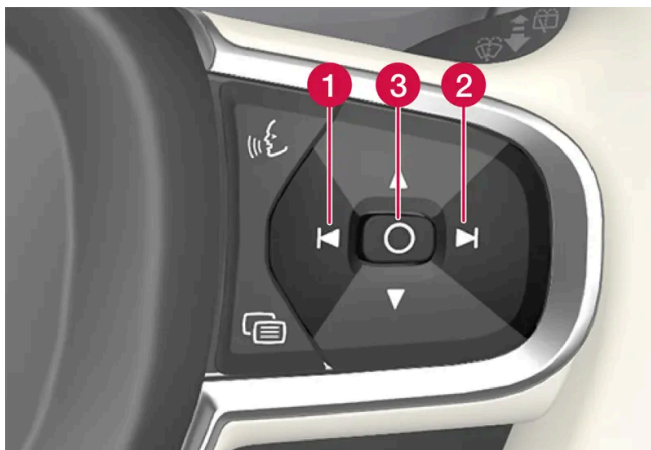

- 1 Tourner dans le sens antihoraire
- 2 Tourner dans le sens horaire
- 3 Valider

* Option/accessoire.

Cette version du manuel est valable au moment de son impression, mais cette validité ne peut être entièrement garantie pour l'avenir. Pour plus d'informations, consultez la première page, qui comporte un avertissement complet.

4.3.3. Nettoyage de l'affichage tête haute *

Essuyez avec précaution le verre de protection de l'écran avec un chiffon en microfibres propre et sec. Au besoin, humectez légèrement le chiffon en microfibres.

N'utilisez jamais de détachant trop agressif. Dans les cas extrêmes, vous pouvez utiliser un agent nettoyant spécial disponible dans les concessions Volvo.

* Option/accessoire.

4.3.4. Utiliser la position de mémoire du siège, des rétroviseurs et de l'affichage tête haute *

Si les positions du siège à commande électrique*, les rétroviseurs extérieurs et l'affiche tête haute* ont été mémorisées, elles peuvent être activées à l'aide des boutons de mémoire. ^[1]

Utiliser un réglage mémorisé

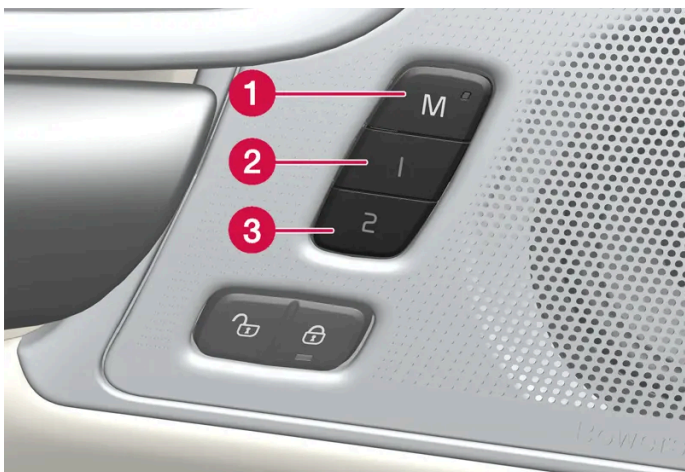

La configuration mémorisée peut être utilisée lorsque la porte avant est ouverte ou fermée :

Porte avant ouverte

- 1 Exercez une courte pression sur l'un des boutons de mémoire 1 (2) ou 2 (3). Le siège à commande électrique, les rétroviseurs extérieurs et l'affichage tête haute prennent leur position correspondant à la configuration mémorisée avec le bouton de mémoire correspondant.

Porte avant fermée

- 1 Maintenez l'un des boutons de mémoire 1 (2) ou 2 (3) enfoncé jusqu'à ce que le siège, les rétroviseurs extérieurs et l'affichage tête haute prennent leur position correspondant à la configuration mémorisée avec le bouton de mémoire correspondant.

Si le bouton de mémoire est relâché, le mouvement du siège, des rétroviseurs extérieurs et de l'affichage Head-up est interrompu.

Attention

- Étant donné que le réglage des sièges avant est possible même si le contact est coupé, il convient de ne jamais laisser les enfants sans surveillance dans le véhicule.
- Le déplacement du siège peut être interrompu à tout moment par une pression sur l'un des boutons de réglage du siège.
- Ne réglez jamais le siège pendant la conduite.
- Vérifiez que personne ne se trouve derrière les sièges avant de les régler.

* Option/accessoire.

^[1] La dernière position est également sauvegardée automatiquement dans le profil d'utilisateur actif et sera réutilisée lorsque ce profil sera utilisé à nouveau.

4.3.5. Mémoriser la position du siège, des rétroviseurs et de l'affichage tête haute *

Il est possible de mémoriser la position du siège à commande électrique*, des rétroviseurs extérieurs et de l'affichage tête haute* avec les boutons de mémoire. ^[1]

Mémorisez deux positions différentes pour le siège à commande électrique*, les rétroviseurs extérieurs et l'affichage tête

haute* à l'aide des boutons de mémoire. Les boutons se trouvent sur l'intérieur de l'une des portes avant ou sur les deux*.

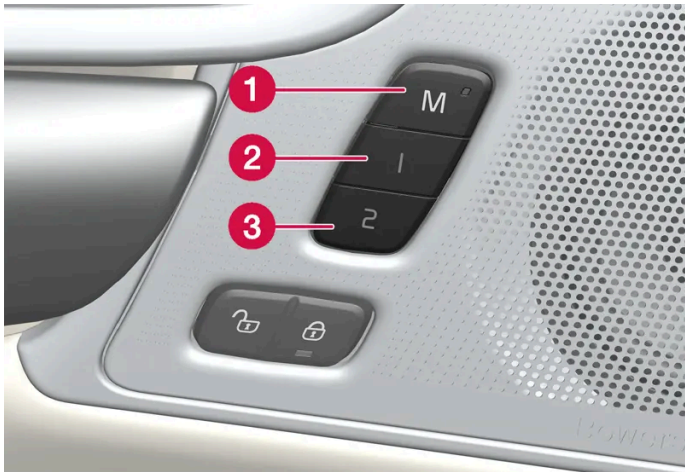

- 1 Bouton **M** de mémorisation des réglages.
- 2 Bouton de mémoire 1.
- 3 Bouton de mémoire 2.

Mémoriser une position

- 1 Réglez le siège, les rétroviseurs extérieurs et l'affichage Head-up dans les positions souhaitées.
 - 2 Appuyez et maintenez le bouton **M** enfoncé. Le témoin lumineux du bouton s'allume.
 - 3 Appuyez sur le bouton 1 ou 2 dans un délai de trois secondes et tenez-le enfoncé.
- Une fois la configuration mémorisée avec le bouton de mémoire souhaité, un signal sonore retentit et le témoin lumineux sur le bouton **M** s'éteint.

Si vous n'appuyez pas sur l'un des boutons de mémoire dans les trois secondes, le témoin du bouton **M** s'éteint et la configuration n'est pas mémorisée.

Le siège, les rétroviseurs ou l'affichage tête haute doivent être réglés à nouveau avant de pouvoir créer une nouvelle mémoire.

Note

Les positions spécifiées sont sauvegardées dans le profil actif.

* Option/accessoire.

[1] La position actuelle est également sauvegardée automatiquement dans le profil d'utilisateur actif.

4.4. Témoins et messages

Cette version du manuel est valable au moment de son impression, mais cette validité ne peut être entièrement garantie pour l'avenir. Pour plus d'informations, consultez la première page, qui comporte un avertissement complet.

4.4.1. Messages pour BLIS*

Divers messages concernant BLIS^[1] peuvent s'afficher à l'écran conducteur. En voici quelques exemples.

Message	Signification
Entretien requis du capteur d'angle mort	Le système ne fonctionne pas comme il se doit. Il est préférable de contacter un atelier ^[2] .
Système d'angle mort désactivé. Remorque attachée	BLIS et Cross Traffic Alert* ont été désactivés lorsqu'une remorque a été connectée au système électrique de la voiture.

Vous pouvez supprimer les messages avec une courte pression sur le bouton , situé au centre des commandes au volant droites.

Si un message persiste, contactez un atelier – nous vous recommandons un atelier Volvo agréé.



* Option/accessoire.

^[1] Blind Spot Information

^[2] Un atelier Volvo agréé est recommandé.

4.4.2. Symboles et messages du contrôle électronique de la stabilité

Divers symboles et messages concernant le contrôle de la stabilité électronique (ESC^[1]) peuvent s'afficher sur l'écran conducteur. En voici quelques exemples.

Symbole	Message	Signification
	Allumé pendant environ 2 secondes	Indique un contrôle du système au démarrage du moteur.
	Clignotement	Le système intervient.
	Entretien requis de l'ESC	Le système est hors service. Arrêtez la voiture en un lieu sûr. Vérifiez si la panne était temporaire ou si elle persiste en arrêtant et en redémarrant le moteur. Si le problème persiste, veuillez contacter un atelier – un atelier Volvo agréé est recommandé. La voiture peut être utilisée, mais sans fonction ESC.





Vous pouvez supprimer les messages avec une courte pression sur le bouton , situé au centre des commandes au volant droites.

Si un message persiste, contactez un atelier – nous vous recommandons un atelier Volvo agréé.

^[1] Electronic Stability Control

4.4.3. Symboles et messages pour le Pilot Assist*

Divers symboles et messages concernant Pilot Assist^[1] peuvent s'afficher. En voici quelques exemples.

Symbole	Message	Signification
	Le symbole est allumé. Le symbole de voiture est allumé lorsque la voiture dispose d'un véhicule de référence situé devant elle.	La voiture roule à la vitesse mémorisée/sélectionnée.
	Entretien requis du Pilot Assist Le symbole est éteint	Le système ne fonctionne pas comme il se doit. Il est préférable de contacter un atelier. Pilot Assist est en mode veille.
	Symbole de volant éteint	Indique la désactivation de la correction de trajectoire. Lorsque Pilot Assist assure une correction de trajectoire, le volant est allumé.
	Symbole des mains sur le volant	Le système ne détecte pas les mains du conducteur sur le volant. Placez les mains sur le volant et conduisez la voiture de façon active. Il existe différents paliers d'avertissement ainsi que des avertissements sonores. Les feux de détresse sont activés si la voiture doit freiner jusqu'à l'arrêt.
	Capteur radar avant Capteur bloqué Voir le Manuel conduite et d'entretien, Alignement incomplet du radar avant ou Alignement incomplet de la caméra avant	Nettoyer l'avant des capteurs de l'unité radar.

Vous pouvez supprimer les messages avec une courte pression sur le bouton , situé au centre des commandes au volant droites.





Si un message persiste, contactez un atelier – nous vous recommandons un atelier Volvo agréé.

* Option/accessoire.

^[1] En fonction du marché, cette fonction peut être proposée de série ou en option.

4.4.4. Symboles et messages pour l'assistance de sortie de voie

Divers symboles et messages concernant l'assistance de sortie de voie (LKA^[1]) peuvent s'afficher sur l'écran conducteur. En voici quelques exemples.

Symbole	Message	Signification
	Système d'assistance au conducteur fonctionnalité réduite Entretien requis	Le système ne fonctionne pas comme il se doit. Il est préférable de contacter un atelier ^[2] .
	Capteur de pare-brise bloqué. Voir le manuel de conduite et entretien	La capacité de la caméra à lire la voie devant la voiture est réduite.
 	Utiliser la direction Lane Keeping Aid	La correction de trajectoire ne fonctionne pas si le conducteur n'a pas les mains sur le volant. Suivez l'invitation et contrôlez votre véhicule.
	Lane Keeping Aid non disponible	La correction de trajectoire n'est actuellement pas disponible. Contactez un atelier si l'icône n'a pas disparu après plusieurs cycles de conduite.

Vous pouvez supprimer les messages avec une courte pression sur le bouton , situé au centre des commandes au volant droites.

Si un message persiste, contactez un atelier – nous vous recommandons un atelier Volvo agréé.

^[1] Lane Keeping Aid

^[2] Un atelier Volvo agréé est recommandé.

4.4.5. Affichage pour l'assistance de sortie de voie

L'assistance de sortie de voie (LKA^[1]) est indiquée par un symbole sur l'écran conducteur dans différentes situations.



Voici quelques exemples de symboles et les situations dans lesquelles ils apparaissent :

Disponible



Disponible – l'une des lignes latérales du symbole est blanche.

L'assistance de sortie de voie détecte l'une des lignes latérales de la voie de circulation.

Non disponible



Non disponible - les lignes latérales du symbole sont éteintes.

L'assistance de sortie de voie ne peut pas détecter les lignes latérales de la route, la vitesse est trop faible ou la route est trop étroite.

Témoin de correction de trajectoire/avertissement



Correction de trajectoire/Avvertissement - les lignes latérales du symbole sont colorées.

L'assistance de sortie de voie indique que le système émet un avertissement et/ou tente de replacer la voiture dans sa voie de circulation.

[1] Lane Keeping Aid

4.4.6. Symboles et messages de l'aide au stationnement* et de la caméra d'aide au stationnement*

Les symboles et messages de l'aide au stationnement et de la caméra d'aide au stationnement peuvent s'afficher à l'écran conducteur et/ou à l'écran central. En voici quelques exemples.

Symbole	Message	Signification
	Si le symbole est éteint.	Les capteurs de l'assistance de stationnement arrière sont désactivés . Aucun avertissement sonore n'est donc émis et les repères indiquant un obstacle n'apparaissent pas.
	Capteurs obstrués du système d'aide au stationnement Nettoyage nécessaire	Un ou plusieurs capteurs de la fonction sont bloqués – contrôlez et prenez les mesures nécessaires le plus rapidement possible.
	Système d'aide au stationnement indisponible Entretien requis	Le système ne fonctionne pas comme il se doit. Il est préférable de contacter un atelier ^[1] .

Vous pouvez supprimer les messages avec une courte pression sur le bouton , situé au centre des commandes au volant droites.

Si un message persiste, contactez un atelier – nous vous recommandons un atelier Volvo agréé.

 **Attention**



Soyez particulièrement prudent lorsque vous reculez et que ce symbole est allumé, lorsqu'un véhicule est attelé ou qu'un porte-vélo ou tout autre objet est installé et connecté (électricité) à la voiture.

Un symbole éteint indique que les capteurs arrière de l'aide au stationnement sont **désactivés** et ne détectent donc aucun obstacle.

Dysfonctionnement de la caméra d'aide au stationnement

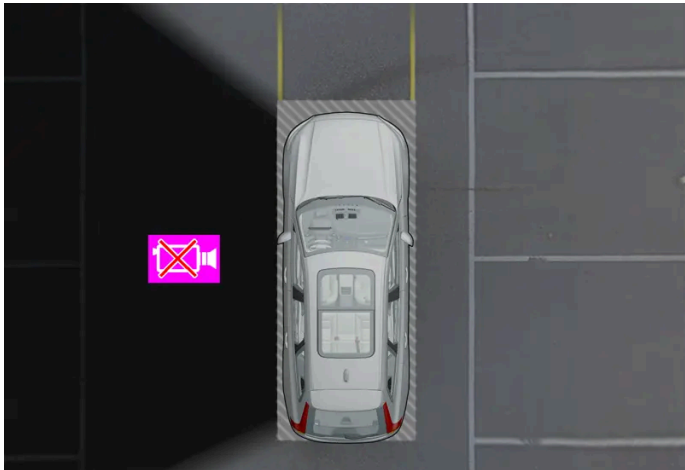

Exemple d'indication d'une panne de la caméra gauche de la voiture

Si un secteur de caméra est noir, cela signifie que cette caméra est hors service.

Un secteur de caméra noir apparaît aussi dans les circonstances suivantes, mais **sans** le symbole indiquant un problème :

- porte ouverte
- rétroviseur extérieur rabattu.

* Option/accessoire.



[1] Un atelier Volvo agréé est recommandé.

4.4.7. Symboles sur le champ de statut de l'écran central

Vue d'ensemble des symboles qui peuvent s'afficher sur le champ de statut de l'écran central.

Le champ de statut présente les activités en cours et, dans certains cas, leur statut. En raison de l'espace limité sur ce champ, tous les symboles n'apparaissent pas en même temps. En voici quelques exemples.









Symbole	Signification
	Connecté au réseau.
LTE2G3G4G	Type de réseau.

Symbole	Signification
R	Itinérance activée.
	Unité Bluetooth connectée.
	Les informations sont envoyées vers et depuis le GPS.
15:45	Montre.
	Recharge sans fil du téléphone.













4.4.8. Témoins de contrôle et d'avertissement

Les symboles de contrôle et d'avertissement attirent l'attention du conducteur sur le fait qu'une fonction est activée, qu'un système est en fonctionnement ou qu'un dysfonctionnement ou une panne grave est survenu.



Symboles rouges

	<p>Avertissement</p> <p>Le témoin d'avertissement rouge s'allume lorsqu'un problème affectant la sécurité ou la manœuvrabilité de la voiture est détecté. Un message explicatif apparaît en même temps sur l'écran conducteur.</p> <p>Le témoin d'avertissement peut aussi s'allumer en combinaison avec d'autres témoins.</p>
	<p>Témoin de ceinture de sécurité non bouclée</p> <p>Est allumé ou clignote lorsqu'un passager de la voiture n'a pas bouclé sa ceinture de sécurité.</p>
	<p>Coussins gonflables</p> <p>Une panne est détectée dans l'un des systèmes de sécurité de la voiture.</p> <p>Lisez le message à l'écran conducteur et contactez un atelier. Volvo recommande de contacter un atelier Volvo agréé.</p>
	<p>Panne dans le système de freinage</p> <p>Une panne est survenue dans le système de freinage.</p> <p>Lisez le message à l'écran conducteur et contactez un atelier. Volvo recommande de contacter un atelier Volvo agréé.</p>
	<p>Frein de stationnement</p> <p>Allumé de façon constante : le frein de stationnement est activé.</p> <p>Clignotant : une panne est survenue dans le frein de stationnement. Consultez le message sur l'écran conducteur.</p>
	<p>Panne du système électrique</p> <p>Une panne est survenue dans le système électrique.</p> <p>Lisez le message à l'écran conducteur et contactez un atelier. Volvo recommande de contacter un atelier Volvo agréé.</p>
	<p>Température du moteur élevée</p> <p>La température du moteur est excessive. Consultez le message sur l'écran conducteur.</p>
	<p>Assistance en cas de risque de collision</p> <p>Donne l'alerte en cas de risque de collision avec un autre véhicule, un piéton, un cycliste ou un animal de grande taille.</p>
	<p>Pression d'huile faible</p> <p>La pression d'huile du moteur est insuffisante. Coupez le moteur immédiatement et vérifiez le niveau d'huile moteur. Faites l'appoint d'huile si nécessaire.</p> <p>Si le symbole est allumé alors que le niveau d'huile est normal, lisez le message à l'écran conducteur et contactez un atelier. Volvo recommande de contacter un atelier Volvo agréé.</p>

Symboles jaune ambré

	<p>Informations</p> <p>Un problème est survenu dans l'un des systèmes de la voiture. Consultez le message sur l'écran conducteur. Le témoin d'information peut aussi s'allumer en combinaison avec d'autres témoins.</p>
	<p>Panne dans le système de freinage</p> <p>Une panne est survenue dans le système de freinage. Consultez le message sur l'écran conducteur.</p>
	<p>Panne du système ABS</p> <p>Le système est hors service. Le système ordinaire de la voiture fonctionne toujours, mais sans la fonction ABS.</p>
	<p>Système de dépollution des gaz d'échappement</p> <p>Panne du système d'épuration des gaz d'échappement. Rendez-vous dans un atelier pour effectuer un contrôle. Volvo recommande de contacter un atelier Volvo agréé.</p>
	<p>Feu antibrouillard arrière</p> <p>Feu antibrouillard arrière allumé.</p>
	<p>Système de surveillance de la pression des pneus</p> <p>Pression de pneus basse.</p> <p>En cas d'anomalie du système de surveillance de la pression des pneumatiques, le symbole clignote pendant environ une minute puis restera allumé. Cela peut être dû à l'impossibilité du système à détecter ou à avertir d'une pression de gonflage insuffisante.</p>
	<p>Problème avec le système de phares</p> <p>Une panne est survenue dans le système de phares. Consultez le message sur l'écran conducteur.</p>
	<p>L'assistance de maintien sur la voie intervient</p> <p>L'assistance de maintien sur la voie intervient à gauche/droite.</p>
	<p>Panne de l'assistance de sortie de voie</p> <p>Une panne est survenue dans le système d'assistance de sortie de voie.</p>
	<p>Performance réduite</p> <p>Panne momentanée de la transmission. Consultez le message sur l'écran conducteur.</p>
	<p>Système de contrôle de la stabilité</p> <p>Allumé de façon constante : une panne est survenue dans le système. Clignotant : le système est en marche.</p>
	<p>Assistance en cas de risque de collision Système indisponible</p> <p>Le système d'assistance en cas de risque de collision est indisponible ou fonctionne avec des performances limitées.</p>















Symboles bleus

	<p>Feux de route automatique</p> <p>La fonction automatique de feux de route est activée et les feux de route sont allumés.</p>
	<p>Feux de route</p> <p>Les feux de route sont allumés.</p>

Symboles verts

	<p>Frein automatique La fonction est activée et les freins de route ou le frein de stationnement sont serrés.</p>
	<p>Phares antibrouillard Feu antibrouillard avant allumé.</p>
	<p>Feux de position Les feux de position sont allumés.</p>
	<p>Clignotants gauche et droit Les clignotants sont en marche.</p>





Symboles blancs/gris

	<p>Feux de route automatique La fonction automatique de feux de route est activée mais les feux ne sont pas allumés.</p>
	<p>La clé de voiture n'a pas été détectée Erreur de lecture de la clé durant le démarrage. Placez la clé sur le symbole de clé sur le porte-gobelet et essayez à nouveau.</p>
	<p>Driver Alert Driver Alert est activée.</p>
	<p>Préconditionnement Le réchauffeur de moteur et d'habitacle/le préconditionnement sont en action.</p>
	<p>Charge de la batterie hybride Charge de la batterie hybride.</p>
	<p>La batterie hybride garde sa charge La batterie hybride garde sa charge</p>
	<p>Assistance de sortie de voie Ligne grise : L'assistance de sortie de voie est activée, mais aucun marquage au sol n'a été détecté. Ligne blanche : L'assistance de sortie de voie est activée et un marquage au sol a été détecté. Par ailleurs, la vitesse de la voiture doit se situer entre 65 km/h et 200 km/h (40–125 mph) pour que l'assistance de sortie de voie soit disponible.</p>
	
	
	
	<p>Assistance de maintien sur la voie désactivée L'assistance de maintien sur la voie est désactivée.</p>
	<p>L'assistance de maintien sur la voie intervient L'assistance de maintien sur la voie intervient à gauche/droite.</p>
	
	<p>Capteur de pluie Le capteur de pluie est activé.</p>

4.4.9. Symboles et messages relatifs à la climatisation en stationnement

Divers symboles et messages concernant la climatisation en stationnement peuvent s'afficher sur l'écran conducteur.

Les messages concernant la climatisation en stationnement peuvent également être affichés sur un appareil disposant de l'application Volvo Cars*.







Symbole	Message	Signification
	Entretien requis de la climatisation à l'arrêt	La fonction de climatisation en stationnement est hors service. Contactez un atelier ^[1] pour un contrôle de la fonction au plus tôt.
	Climatisation à l'arrêt temporairement indisponible	La fonction de climatisation en stationnement est momentanément hors service.
	Climatisation à l'arrêt indisponible. Niveau de charge trop bas	La climatisation en stationnement ne peut pas être activée lorsque le niveau de charge de la batterie hybride est trop bas pour activer le chauffage de stationnement. Démarrez la voiture.
	Climatisation à l'arrêt indisponible. Pas de connexion à l'aliment. électrique	La climatisation en stationnement ne peut pas être activée si le câble de charge n'est pas branché. Branchez le câble de charge.
	Climatisation à l'arrêt limitée. Niveau de charge trop bas	La durée de fonctionnement de la climatisation en stationnement est limitée lorsque la charge de la batterie hybride est insuffisante. Démarrez la voiture.

* Option/accessoire.

^[1] Un atelier Volvo agréé est recommandé.

4.4.10. Symboles et messages à l'écran conducteur relatifs à la propulsion hybride

Divers symboles et messages concernant le fonctionnement hybride peuvent s'afficher à l'écran conducteur. Ils peuvent également s'afficher avec les témoins d'avertissement et de contrôle généraux et s'éteignent lorsque le problème est résolu.

Symbole	Message	Signification
	Aller à l'atelier pour un entretien urgent, défaut de charge de la batterie 12 V	Panne de batterie 12 V. Contactez un atelier ^[1] pour faire contrôler la batterie dès que possible.
	S'arrêter prudemment Défaut de charge critique de la batterie 12 V	Panne de batterie 12 V. Arrêtez la voiture au plus tôt et contactez un atelier ^[1] pour faire contrôler la batterie.
	Défaillance de fusible de batterie 12 V. Entretien requis	Panne de batterie 12 V. Contactez un atelier ^[1] pour faire contrôler le fonctionnement dès que possible.
	S'arrêter prudemment Surchauffe de la batterie HV	La température de la batterie hybride semble s'élever de manière anormale. Arrêtez la voiture et coupez le moteur. Attendez au moins 5 minutes avant de poursuivre la conduite. Appelez l'atelier ^[1] ou contrôlez que tout est normal avant de reprendre la route.
	Performance réduite Limitation de la vitesse maximum du véhicule	La batterie hybride n'est pas suffisamment chargée pour une vitesse supérieure. Rechargez la batterie le plus rapidement possible.
	Système de propulsion Comportement rude à faible vitesse Véhicule OK à utiliser	Le système hybride ne fonctionne pas comme il se doit. Contactez un atelier ^[1] pour un contrôle de la fonction au plus tôt.
	Retirer le câble de charge avant de démarrer	S'affiche lorsque le conducteur essaie de démarrer la voiture et que le câble de charge est connecté sur la voiture. Débranchez le câble de charge et fermez la trappe de charge.

^[1] Un atelier Volvo agréé est recommandé.

4.4.11. Surchauffe du moteur et du système d'entraînement



Dans certaines conditions, dans de fortes pentes ou par temps chaud par exemple, le risque de surchauffe du moteur et du système de propulsion augmente, en particulier avec un chargement lourd.

- En cas de surchauffe, la puissance du moteur peut être réduite momentanément.
- Retirez les projecteurs supplémentaires se trouvant devant la calandre dans les régions au climat chaud.
- Si la température du système de refroidissement s'élève trop, un témoin d'avertissement s'allume et l'écran conducteur affiche le message **S'arrêter prudemment. Température élevée du moteur**. Arrêtez-vous et laissez tourner le moteur au ralenti pendant quelques minutes pour qu'il refroidisse.
- Si le message **Couper le moteur. Température élevée du moteur** ou **Couper le moteur Bas niveau de liquide de refroidissement** s'affiche, arrêtez la voiture et coupez le moteur.
- En cas de surchauffe de la boîte de vitesses, une fonction de sécurité intégrée est activée. Un symbole d'avertissement apparaît, et l'écran conducteur affiche le message **Réduire la vitesse pour abaisser la température de la boîte de vitesses** ou **S'arrêter prudemment. Boîte de vitesses chaude. Attendre le refroidissement**. Suivez alors les recommandations fournies, réduisez votre vitesse ou arrêtez la voiture prudemment et laissez le moteur tourner au ralenti pendant quelques minutes pour laisser la boîte de vitesses refroidir.
- En cas de surchauffe, il se peut que la climatisation se désactive automatiquement de façon temporaire.
- Ne coupez pas le moteur immédiatement à l'arrêt de la voiture ou après un trajet à un rythme soutenu.

 **Note**

Il est normal que le ventilateur de refroidissement du moteur continue à tourner après l'arrêt du moteur.

Symboles sur l'écran du conducteur



Symbole	Signification
	Température du moteur élevée. Veuillez suivre les recommandations.
	Faible niveau du liquide de refroidissement. Veuillez suivre les recommandations.
	Boîte de vitesse chaude/surchauffée/froide. Veuillez suivre les recommandations.

4.4.12. Symboles et messages relatifs à la boîte de vitesses

En cas de panne de la boîte de vitesse, un symbole et un message sont affichés à l'écran conducteur.

 **Important**

La température de service de la boîte de vitesses est contrôlée afin de n'éviter d'endommager l'un des composants du système d'entraînement. S'il y a risque de surchauffe, un témoin d'avertissement s'allume sur l'écran conducteur et un message s'affiche. Suivez les recommandations indiquées.

Symbole	Signification
	Une panne est survenue dans la boîte de vitesses. Consultez le message sur l'écran conducteur.
	Boîte de vitesse chaude ou en surchauffe. Consultez le message sur l'écran conducteur.
	Panne momentanée de la transmission. Consultez le message sur l'écran conducteur.

4.5. Commande vocale

4.5.1. Commande vocale avec l'Assistant Google

L'Assistant Google, qui est intégré à la voiture, permet de commander à la voix un certain nombre de fonctions, par exemple le système de climatisation, Google Maps pour la navigation, la radio FM* et le téléphone.



Qu'est-ce que l'Assistant Google ?

L'Assistant Google est un assistant numérique qui permet de commander différentes fonctions de la voiture ou, par exemple, de rechercher des informations, d'obtenir des prévisions météorologiques, de gérer un calendrier Google, à la voix.

L'Assistant comprend le langage naturel, c'est-à-dire que vous ne devez pas connaître des commandes spécifiques pour que le système s'exécute. Au lieu de cela, l'utilisateur peut parler librement au système qui répond à la demande ou explique qu'il n'a pas compris la demande de l'utilisateur.

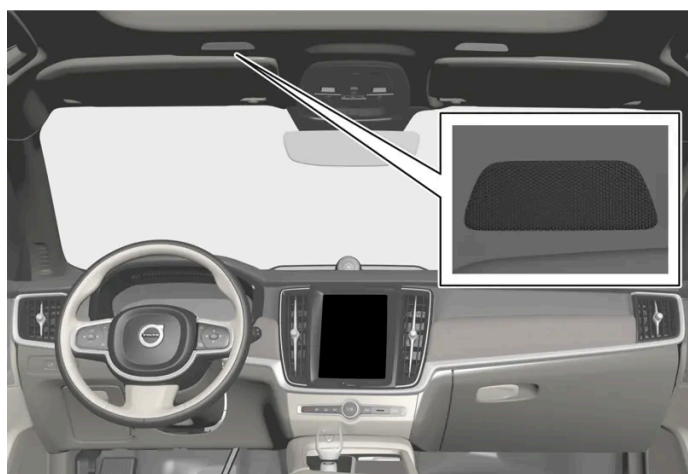

Microphone du système de commande vocale

Quelles fonctions peuvent être commandées à l'aide de l'Assistant Google ?

Cette version du manuel est valable au moment de son impression, mais cette validité ne peut être entièrement garantie pour l'avenir. Pour plus d'informations, consultez la première page, qui comporte un avertissement complet.

Hormis la recherche d'informations à l'aide de Google, la recherche de prévisions météorologiques ou la gestion d'un calendrier Google ^[1], un certain nombre de fonctions de la voiture peuvent être commandées à la voix grâce à l'assistant. Celles-ci incluent :

- média
- Radio FM*
- téléphone et SMS ^[2]
- navigation à l'aide de Google Maps
- climatisation

 **Note**

Une mauvaise connexion à l'internet peut limiter le nombre de fonctions disponibles.

 **Attention**

Le conducteur est toujours responsable de la sécurité dans la conduite du véhicule et du respect des règles de circulation en vigueur.

* Option/accessoire.

^[1] Exige la connexion à l'internet.

^[2] La dictée de SMS ne fonctionne que pour les téléphones dotés d'Android ou d'iOS 13 ou plus récent.



4.5.2. Utiliser la commande vocale

L'Assistant Google vous permet de commander à la voix différentes fonctions de la voiture ou, par exemple, de demander des informations, telles qu'une prévision météorologique.



Lancer l'Assistant Google

L'Assistant Google peut être lancé de trois façons :

- en prononçant la commande vocale « **Ok Google** » ou « **Hey Google** ^[1] » ;
- en appuyant brièvement sur le bouton au volant de commande vocale  ;
- en appuyant sur le microphone à l'écran central .

Le système indique qu'il est actif et à l'écoute par un court signal sonore ^[2] et par une confirmation visuelle à l'écran central.

Exemple de commande vocale

Lorsque le système à démarrer, il est possible de demander différentes choses de façon naturelle. Voici quelques exemples de la façon dont vous pouvez utiliser la commande vocale.

- « **Aller au domicile** » – Produit un itinéraire jusqu'à l'adresse sauvegardée dans Maps en tant que domicile pour le compte Google avec lequel vous vous êtes connecté.
- « **Lire mes messages à haute voix** » – Lecture des messages texte envoyés au téléphone.
- « **Accroître la température** » – Accroît la température dans l'habitacle.
- « **Jouer de la musique** » – Joue de la musique dans l'application multimédia choisie.

La connexion à un compte Google permet de personnaliser davantage l'assistant lorsque la voiture est connectée à l'internet. Il est par exemple possible d'appeler des contacts sauvegardés sur [contacts.google.com \[https://contacts.google.com/\]](https://contacts.google.com/), ou de se renseigner sur le contenu du calendrier Google.

i Note

Google Assistant n'est pas encore disponible dans toutes les langues. Pour en savoir plus sur la disponibilité ou essayer une autre langue (sous condition de disponibilité), consultez [support.google.com \[https://support.google.com/\]](https://support.google.com/).

i Note

Les instructions ci-dessus sont des descriptions générales et incluent des fournisseurs tiers. La disponibilité, la version et la fonctionnalité peuvent varier ou être modifiées.

[1] « Hey Google » ne fonctionne que dans certaines langues.

[2] Lorsqu'une commande vocale est utilisée pour démarrer le système, un signal sonore se fait entendre uniquement si une pause est effectuée avant de poursuivre la commande.

4.6. Affichages et commandes côté conducteur dans une voiture avec le volant à gauche

Les vues d'ensemble présentent les emplacements des écrans et commandes à proximité du conducteur.

Volant et tableau de bord

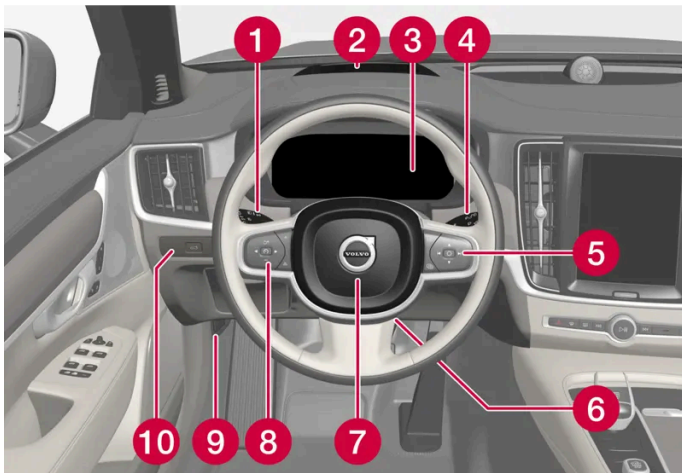

- 1 Feux de position, éclairage de ville, feux de croisement, feux de route, clignotants, feu antibrouillard arrière, réinitialisation du compteur journalier
- 2 Affichage tête haute*
- 3 Écran conducteur
- 4 Essuie-glace et lave-glace, capteur de pluie*
- 5 Commandes au volant droites
- 6 Réglage de volant
- 7 Avertisseur sonore

Cette version du manuel est valable au moment de son impression, mais cette validité ne peut être entièrement garantie pour l'avenir. Pour plus d'informations, consultez la première page, qui comporte un avertissement complet.

- 8 Commandes au volant gauches
- 9 Ouverture du capot
- 10 Déverrouillage/ouverture*/fermeture* du coffre à bagages

Console au plafond

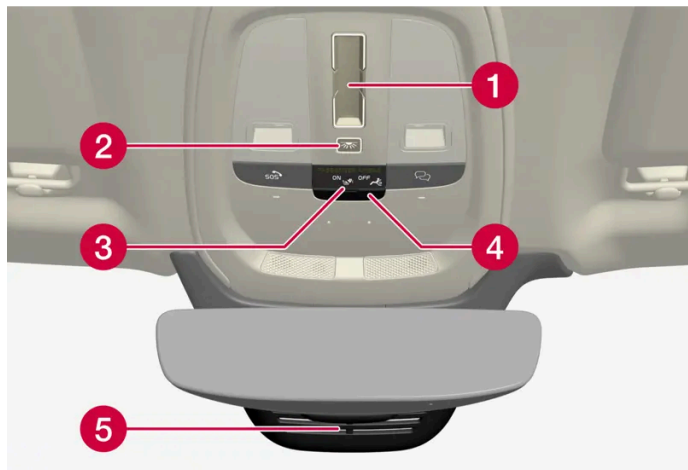

- 1 Toit ouvrant
- 2 Liseuses avant et éclairage d'habitacle
- 3 Écran du plafonnier, bouton *
- 4 Logement de carte SIM
- 5 Antiéblouissement manuel du rétroviseur intérieur ^[1]

Console centrale et de tunnel

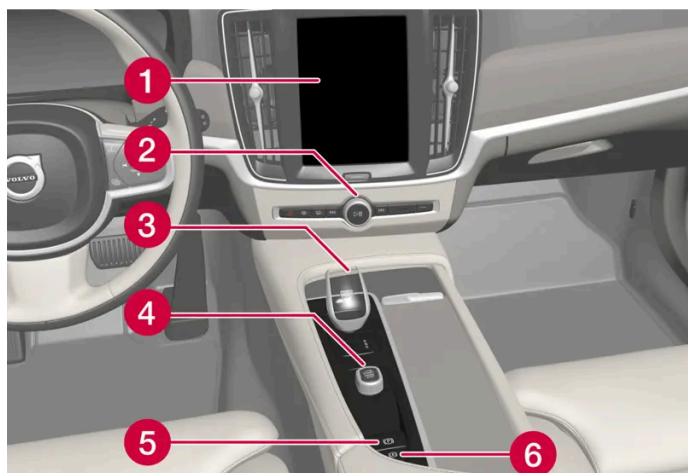

- 1 Écran central
- 2 Feux de détresse, dégivrage, média
- 3 Sélecteur de vitesses
- 4 Commande de démarrage
- 5 Frein de stationnement
- 6 Frein automatique à l'arrêt

Porte conducteur

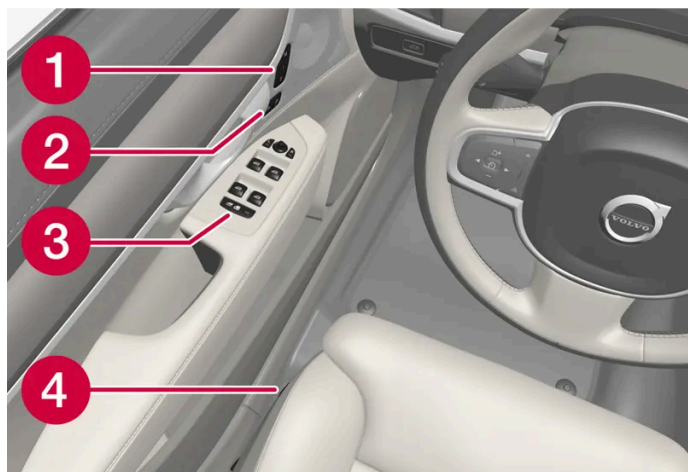

- 1 Mémoire pour les paramètres des sièges avant à commande électrique*, des rétroviseurs extérieurs et de l'affichage tête haute*
- 2 Verrouillage centralisé
- 3 Lève-vitres, rétroviseurs extérieurs et sécurité enfant*
- 4 Réglage du siège avant

* Option/accessoire.

[1] Les voitures à antiéblouissement automatique ne comportent pas de commande d'antiéblouissement manuel.

4.7. Affichages et commandes côté conducteur dans une voiture avec le volant côté droit

Les vues d'ensemble présentent les emplacements des écrans et commandes à proximité du conducteur.

Volant et tableau de bord

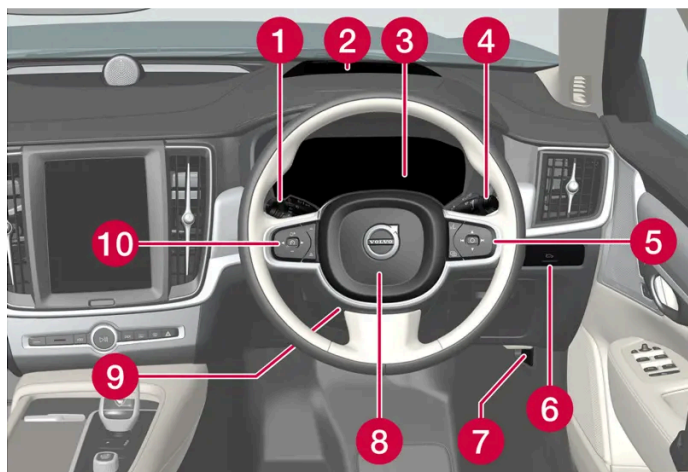

- 1 Feux de position, éclairage de ville, feux de croisement, feux de route, clignotants, feu antibrouillard arrière, réinitialisation du compteur journalier
- 2 Affichage tête haute*
- 3 Écran conducteur
- 4 Essuie-glace et lave-glace, capteur de pluie*
- 5 Commandes au volant droites
- 6 Déverrouillage/ouverture*/fermeture* du coffre à bagages
- 7 Ouverture du capot
- 8 Avertisseur sonore
- 9 Réglage de volant
- 10 Commandes au volant gauches

Console au plafond

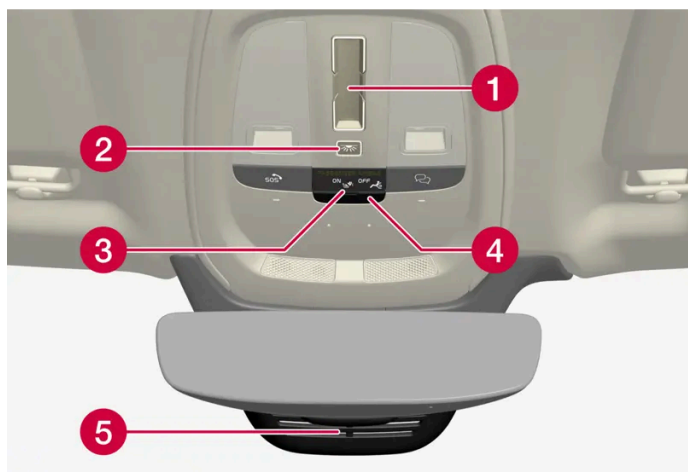

- 1 Toit ouvrant
- 2 Liseuses avant et éclairage d'habitacle
- 3 Écran du plafonnier, bouton *
- 4 Logement de carte SIM
- 5 Antiéblouissement manuel du rétroviseur intérieur ^[1]

Console centrale et de tunnel

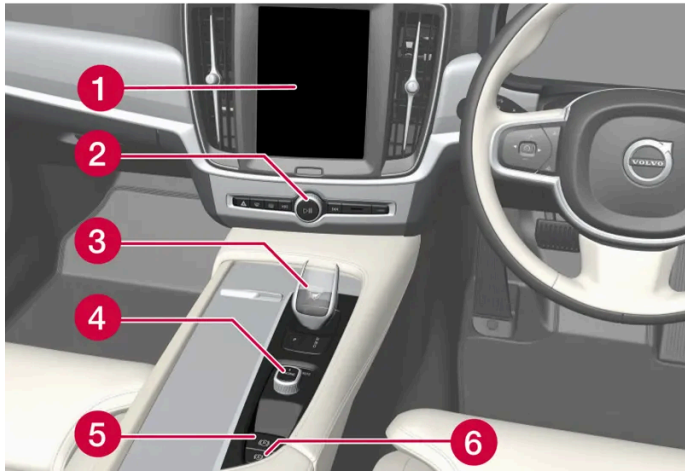

- 1 Écran central
- 2 Feux de détresse, dégivrage, média
- 3 Sélecteur de vitesses
- 4 Commande de démarrage
- 5 Frein de stationnement
- 6 Frein automatique à l'arrêt

Porte conducteur

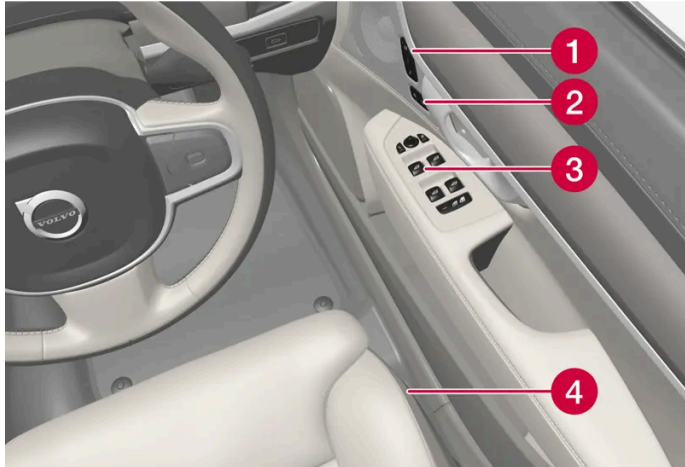

- 1 Mémoire pour les paramètres des sièges avant à commande électrique*, des rétroviseurs extérieurs et de l'affichage tête haute*
- 2 Verrouillage centralisé
- 3 Lève-vitres, rétroviseurs extérieurs, sécurité enfant électrique*
- 4 Réglage du siège avant

* Option/accessoire.

[1] Les voitures à antiéblouissement automatique ne comportent pas de commande d'antiéblouissement manuel.

5. Éclairage

5.1. Éclairage extérieur

5.1.1. Feux actifs en virage *

Les feux actifs en virage sont conçus pour apporter un éclairage supplémentaire dans les virages et les intersections. Les voitures avec phares LED ^[1] * peuvent être équipées de feux actifs en virage selon le niveau d'équipement.

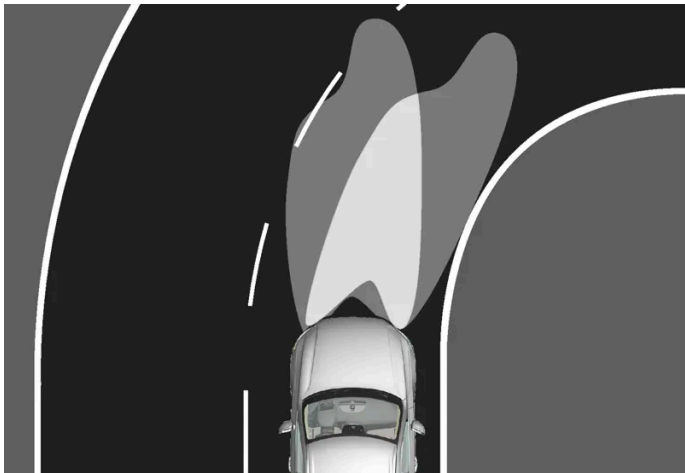

Faisceau d'éclairage avec (à droite) ou sans (à gauche) phares actifs en virage.

Les feux actifs en virage suivent les mouvements du volant de manière à apporter un éclairage supplémentaire dans les virages et les intersections, et offrent ainsi une meilleure visibilité au conducteur.

En cas de problème de fonctionnement, le témoin  s'allume sur l'écran conducteur qui affiche alors un texte explicatif.

Les phares actifs en virage ne sont allumés que dans l'obscurité ou lorsque la lumière du jour est faible, et lorsque la molette du levier au volant est en position AUTO. Par ailleurs, la voiture doit être en mouvement, et les feux de croisement doivent être allumés.

* Option/accessoire.

^[1] Diode lumineuse (Light Emitting Diode)

5.1.2. Feux de route automatique



Les feux de route automatiques utilisent le capteur à caméra situé sur le bord supérieur du pare-brise. Le capteur à caméra détecte les phares des véhicules arrivant en sens inverse ou les feux arrière des véhicules qui précèdent et passe des feux de route aux feux de croisement.



Le symbole  correspond aux feux de route automatiques.

La fonction peut s'activer en cas de conduite dans l'obscurité à une vitesse supérieure à environ 20 km/h (env. 12 mph). La fonction peut également prendre en compte l'éclairage public. Lorsque le capteur de caméra ne détecte plus aucun véhicule en sens inverse ou devant votre propre voiture, les feux de route s'allument à nouveau après une seconde.

Activer les feux de route automatiques

Les feux de route automatiques sont activés/désactivés en tournant le levier au volant gauche en position . La molette revient ensuite en position **AUTO**. Lorsque les feux de route automatiques sont allumés, le symbole  est allumé en blanc sur l'écran conducteur. Lorsque les feux de route sont allumés, le témoin bleu est allumé.

Lorsque la fonction de feux de route automatiques alors que ceux-ci sont allumés, les feux de croisement sont automatiquement allumés.

Les feux de route automatiques n'ont pas besoin d'être réactivés à chaque démarrage de la voiture.

Fonction adaptative *

Les feux de route automatiques disposent d'une fonction adaptative^[1]. Le faisceau lumineux est alors maintenu, à la différence de la fonction antiéblouissement ordinaire, en feux de route sur les côtés du véhicule que vous croisez ou qui vous précède. Seule la zone du faisceau lumineux directement orientée vers le véhicule est réduite pour éviter l'éblouissement.

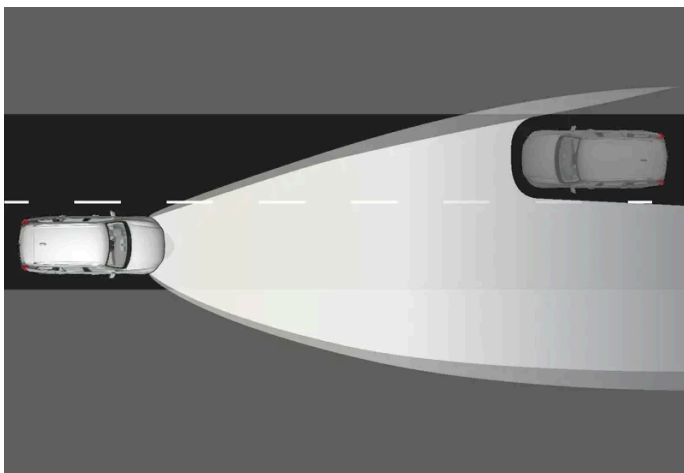

Cette version du manuel est valable au moment de son impression, mais cette validité ne peut être entièrement garantie pour l'avenir. Pour plus d'informations, consultez la première page, qui comporte un avertissement complet.

Fonction adaptative : Feux de croisement en direction du véhicule que vous croisez mais les feux de route restent allumés de chaque côté du véhicule.

Si les feux de route sont partiellement réduits, c'est-à-dire si le faisceau est légèrement plus puissant que les feux de croisement, le symbole  s'allume en bleu sur l'écran conducteur.

Sur autoroute ou à vitesse élevée, le système peut passer de la fonction adaptative à la fonction automatique.

Limitations des feux de route automatiques

Le capteur de caméra sur lequel la fonction se base présente certaines limites.



Si ce symbole s'affiche sur l'écran du conducteur avec le message **Feux de route actifs Temporairement indisponibles**, le passage des feux de route aux feux de croisement doit se faire manuellement.



De même si ce symbole s'affiche avec le message **Capteur de pare-brise bloqué. Voir le manuel de conduite et entretien.**

Les feux de route automatiques peuvent être momentanément indisponibles, par ex. dans des conditions de brouillard épais ou de forte pluie. Lorsque les feux de route automatiques sont de nouveau disponibles, ou si les capteurs de pare-brise ne sont plus occultés, le message s'éteint, et les feux de route automatiques sont automatiquement réactivés.

Attention

L'activation automatique des feux de route est une fonction qui, dans des conditions favorables, aide à utiliser le meilleur éclairage possible.

Il en est de la responsabilité du conducteur de commuter manuellement entre les feux de route et les feux de croisement lorsque les situations de la circulation ou les conditions météorologiques l'exigent.

* Option/accessoire.

^[1] En fonction du niveau d'équipement de la voiture.

5.1.3. Utiliser les clignotants

Les clignotants de la voiture se manœuvrent avec le levier du volant. Les clignotants fonctionnent à trois reprises ou bien en continu, en fonction du fait que le levier est actionné vers le haut ou vers le bas.



Clignotants.

Clignotement court

➡ Poussez le levier du volant vers le haut ou vers le bas en première position puis relâchez-le. Les clignotants clignotent trois fois.

i Note

Cette séquence de clignotement automatique peut être interrompue en déplaçant le levier au volant immédiatement dans le sens opposé.

Clignotement continu

➡ Poussez le levier du volant vers le haut ou vers le bas en position extérieure.

Le levier reste dans sa position et peut être repositionné manuellement ou revenir automatiquement avec le mouvement du volant.

i Note

Si le symbole d'indicateurs de direction de l'écran conducteur clignote plus rapidement que la normale, consultez le message sur l'écran conducteur.

5.1.4. Feux Stop

Le feu stop s'allume automatiquement en cas de freinage.

Les feux stop s'allument lorsque vous appuyez sur la pédale de frein et lorsque la voiture freine automatiquement par le biais de l'un des systèmes d'assistance à la conduite.

Cette version du manuel est valable au moment de son impression, mais cette validité ne peut être entièrement garantie pour l'avenir. Pour plus d'informations, consultez la première page, qui comporte un avertissement complet.

5.1.5. Feu antibrouillard arrière

Le feu antibrouillard arrière est beaucoup plus puissant que les feux arrière et ne doivent être utilisés que lorsque la visibilité est mauvaise en raison du brouillard, de la neige, de fumées ou de poussières afin de permettre aux autres usagers de voir à temps le véhicule qui les précède.

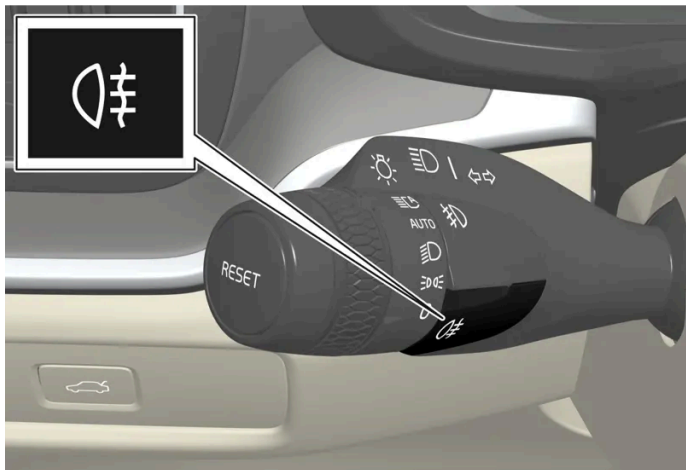

Bouton pour le feu antibrouillard arrière.

Le feu antibrouillard arrière consiste en une lampe à l'arrière de la voiture, du côté conducteur.

Le feu antibrouillard arrière ne peut être allumé qu'en position de contact II et avec la molette du levier au volant en position AUTO ou .

Appuyez sur le bouton pour allumer/éteindre. Le témoin s'allume sur l'écran conducteur lorsque le feu antibrouillard arrière est allumé.

Le feu antibrouillard arrière s'éteint automatiquement à l'arrêt de la voiture ou lorsque la molette du levier au volant est tournée en position 0 ou .

Note

La législation concernant l'utilisation des feux antibrouillard arrière varie selon les pays.

5.1.6. Feux de croisement

Lors de la conduite avec la molette du levier au volant en position **AUTO**, les feux de croisement s'allument automatiquement lorsque la luminosité est faible ou dans l'obscurité, lorsque le système électrique de la voiture est en position de contact II.



Molette du levier de volant en position **AUTO**.

Lorsque le levier au volant est tourné en position **AUTO**, les feux de croisement s'allumeront automatiquement si le feu anti-brouillard arrière est allumé.

Lorsque la molette du levier au volant est en position , les feux de croisement sont toujours allumés si le contact est en position II.

Détection de tunnel

La voiture perçoit lorsqu'elle entre dans un tunnel et passe alors de l'éclairage de ville aux feux de croisement.

Notez que la molette du levier au volant gauche doit rester en position **AUTO** pour que la détection de tunnel puisse fonctionner.

5.1.7. Utiliser les feux de route

Les feux de route sont commandés grâce au levier au volant gauche. Les feux de route constituent le système d'éclairage le plus puissant de la voiture et doivent être utilisés lorsque vous conduisez dans l'obscurité, tant qu'ils n'éblouissent pas les autres usagers de la route, afin d'obtenir une meilleure visibilité.



Levier au volant avec molette.

Appel de phares

 Déplacez légèrement le levier au volant vers l'arrière en position appel de phares. Les feux de route s'allument jusqu'à ce que vous relâchiez le levier.

Feux de route

 Les feux de route peuvent être allumés lorsque la molette du levier au volant est en position AUTO^[1] ou . Allumez les feux de route en poussant le levier au volant vers l'avant.

 Éteignez en poussant le levier au volant vers l'arrière.

Note

Lorsque les feux de route sont allumés, ils peuvent être éteints en tirant le levier au volant vers l'arrière, en position  ou en position .



Lorsque les feux de route sont allumés, le témoin  s'allume l'écran conducteur.

^[1] Lorsque les feux de croisement sont allumés.

5.1.8. Utiliser l'éclairage d'orientation

Une partie de l'éclairage extérieur peut rester allumé pour servir d'éclairage d'orientation après le verrouillage de la voiture.

Pour activer la fonction :

- 1 Vérifiez que la voiture est arrêtée.
 - 2 Poussez le levier gauche du volant vers l'avant puis relâchez.
 - 3 Sortez et verrouillez la voiture.
-  Le symbole  apparaît sur l'écran conducteur pour indiquer que la fonction est activée et que l'éclairage extérieur est allumé : Feux de position, phares, éclairage de la plaque minéralogique et éclairage des poignées extérieures*.

L'éclairage d'orientation est allumé pendant environ 60 secondes.

* Option/accessoire.

5.1.9. Adaptation du faisceau d'éclairage des phares

Cette voiture ne nécessite pas la modification du faisceau d'éclairage en cas de passage de la conduite à droite à la conduite à gauche et inversement.

5.1.10. Feux stop d'urgence

Les feux stop d'urgence sont allumés pour informer les usagers qui suivent votre véhicule d'un freinage brusque.

Cette fonction signifie que les feux stop clignotent au lieu de rester allumés, comme pour un freinage normal.

Les feux stop d'urgence sont activés en cas de freinage brusque ou si le système ABS est activé à vitesse élevée.

Lorsque le conducteur relâche le frein après avoir freiné jusqu'à une vitesse basse, le feu stop reprend son fonctionnement normal et s'éteint.

Au même moment, les feux de détresse sont activés. Ils clignotent jusqu'à ce que le conducteur accélère de nouveau ou éteigne les clignotants de la voiture.

5.1.11. Feux de position

Les feux de position servent à informer les autres usagers de la route de la présence de la voiture lorsqu'elle est immobile ou en stationnement. Les feux de position sont allumés avec la molette du levier au volant.



Molette du levier au volant en position de feux de position.

Placez la molette en position . Les feux de position s'allument (l'éclairage de la plaque minéralogique s'allume simultanément).

Si le contact est en position II, l'éclairage de ville s'allume à la place des feux de position avant. Lorsque la commande est dans cette position, les feux de position arrière sont allumés quelle que soit la position du contact du système électrique de la

Cette version du manuel est valable au moment de son impression, mais cette validité ne peut être entièrement garantie pour l'avenir. Pour plus d'informations, consultez la première page, qui comporte un avertissement complet.

voiture.

Si la voiture est démarrée mais immobile, la molette peut être mise en position de feux de position  à partir d'une autre position pour n'allumer que les feux de position au lieu d'un autre type d'éclairage.

Lorsque vous roulez pendant plus de 30 secondes à une vitesse inférieure à 10 km/h (env. 6 mph) ou si la vitesse est supérieure à 10 km/h (env. 6 mph), l'éclairage de ville s'allume. Le conducteur doit passer à un autre mode que .

Lorsqu'il fait sombre et que le coffre à bagages est ouvert, les feux de position arrière s'allument (s'ils ne le sont pas déjà) pour avertir les usagers arrivant par l'arrière. Cette fonction est active quelle que soit la position de la molette ou du contact.

Fonction adaptative de feux arrière

Les feux de position arrière disposent d'une fonction adaptative. L'intensité lumineuse des feux de position arrière est adaptée selon la luminosité ambiante. Par forte luminosité, l'intensité lumineuse des feux de position est plus forte, pour que ceux-ci soient plus visibles. Afin de ne pas éblouir les autres usagers de la route, l'intensité lumineuse des feux de position arrière est réduite dans l'obscurité.

L'éclairage de plaque d'immatriculation et les feux de remorque ne sont pas concernés par la fonction adaptative.

5.1.12. Éclairage d'accueil

L'éclairage d'accueil s'allume au déverrouillage de la voiture.

À la lumière du jour, les feux de position, le plafonnier, l'éclairage au plancher et l'éclairage du compartiment à bagages s'allument. En cas de faible luminosité ou dans l'obscurité, l'éclairage de plaque minéralogique ainsi que l'éclairage des poignées extérieures*, faisceau orienté vers le sol, s'allument.

L'éclairage reste allumé pendant environ 2 minutes si aucune porte n'est ouverte. Si une porte est ouverte pendant que l'éclairage est allumé, la durée d'activation de l'éclairage intérieur et des poignées extérieures* sera prolongée.

La fonction peut être activée et désactivée sur l'écran central.

* Option/accessoire.

5.1.13. Feux de détresse

Les feux de détresse avertissent les autres usagers de la route en activant simultanément l'ensemble des clignotants de la voiture. La fonction peut servir pour avertir en cas de danger.



Bouton des feux de détresse.

Appuyez sur le bouton pour activer les feux de détresse.

Les feux de détresse s'activent automatiquement dès que la voiture a freiné si puissamment que les feux stop d'urgence se sont activés et que la vitesse s'est réduite. Les feux de détresse se mettent à clignoter lorsque les feux stop d'urgence ont cessé de clignoter et s'éteignent automatiquement dès que la voiture accélère de nouveau ou si vous les éteignez avec le bouton.

Les feux de détresse sont automatiquement activés en cas de collision.

Note

La réglementation concernant l'utilisation des feux de détresse peut varier d'un pays à l'autre.

5.1.14. Éclairage de ville

La voiture est équipée de capteurs qui détectent les conditions de lumière environnantes. Avec la molette du levier au volant en position **0**, **☀** ou **AUTO** et lorsque le système électrique de la voiture est en position de

contact II, l'éclairage de ville est allumé. En mode AUTO, les phares s'allument automatiquement en feux de croisement lorsque l'intensité lumineuse est faible ou dans l'obscurité.



Molette du levier de volant en position AUTO.

Avec la molette de levier de volant en position AUTO, l'éclairage de ville (DRL^[1]) est allumé lorsque vous conduisez la voiture de jour. L'éclairage de la voiture passe automatiquement de l'éclairage de ville aux feux de croisement lorsque la luminosité diurne est faible ou dans l'obscurité. Le passage aux feux de croisement s'effectue aussi si les phares antibrouillard avant* et/ou le feu antibrouillard arrière sont allumés.

Attention

Ce système constitue une aide à l'économie d'énergie. Il ne peut pas déterminer dans toutes les situations si la luminosité est trop faible ou non, pas exemple en cas de brouillard ou de pluie.

Le conducteur a toujours la responsabilité du déplacement de son véhicule : éclairage correct et suffisant et selon le code de la route en vigueur.

^[1] Daytime Running Lights

* Option/accessoire.

5.1.15. Contrôler les lampes de remorque*

Avec une remorque : vérifiez que les lampes de la remorque fonctionnent avant de vous mettre en route.

Contrôle des ampoules de remorque*

Contrôle automatique

Après le raccordement électrique d'une remorque, il est possible de vérifier que les lampes de la remorque fonctionnent par une activation automatique de l'éclairage. Cette fonction aide le conducteur à contrôler le bon fonctionnement des ampoules de la remorque avant de prendre la route.

- 1 Lorsqu'une remorque est attelée au crochet d'attelage, le message **Vérif. feu de remorque Effectuer vérif. des feux ?** s'affiche sur l'écran conducteur.
- 2 Validez le message en appuyant sur le bouton **O** des commandes au volant droites.
 - Le test de l'éclairage commence.
- 3 Sortez de la voiture pour vérifier que les lampes fonctionnent.
 - Toutes les ampoules de la remorque se mettent à clignoter puis elles s'allument une par une.
- 4 Vérifiez visuellement que toutes les ampoules de la remorque fonctionnent.
- 5 Après un instant toutes les ampoules de la remorque clignotent à nouveau.
 - Le contrôle est terminé.

Feu antibrouillard arrière de la remorque

Lors du raccordement d'une remorque, il est possible que le feu antibrouillard de la voiture ne s'allume pas. La fonctionnalité du feu antibrouillard est alors transférée à la remorque uniquement. Vérifiez donc, lorsque vous allumez le feu antibrouillard arrière, que la remorque est équipée d'un feu antibrouillard arrière afin de pouvoir conduire en toute sécurité.

Symboles et messages à l'écran conducteur

Si au moins une des ampoules de clignotant ou de feu stop de la remorque est grillée, un symbole et un message apparaissent sur l'écran conducteur. Les autres feux de la remorque doivent être contrôlés manuellement par le conducteur avant le départ.

Symbole	Message
	Dysfonctionnement de clignotant de remorque droit Dysfonctionnement de clignotant de remorque gauche
	Dysfonctionnement de feu stop de remorque

Si une lampe du clignotant de la remorque est grillée, le symbole sur l'écran conducteur clignote plus rapidement que la normale.

* Option/accessoire.

5.2. Éclairage intérieur

5.2.1. Éclairage intérieur

Cette version du manuel est valable au moment de son impression, mais cette validité ne peut être entièrement garantie pour l'avenir. Pour plus d'informations, consultez la première page, qui comporte un avertissement complet.

L'habitacle est équipé de plusieurs types d'éclairage, comme l'éclairage d'habitacle, l'éclairage intérieur réglable et des liseuses.

Éclairage au plafond avant

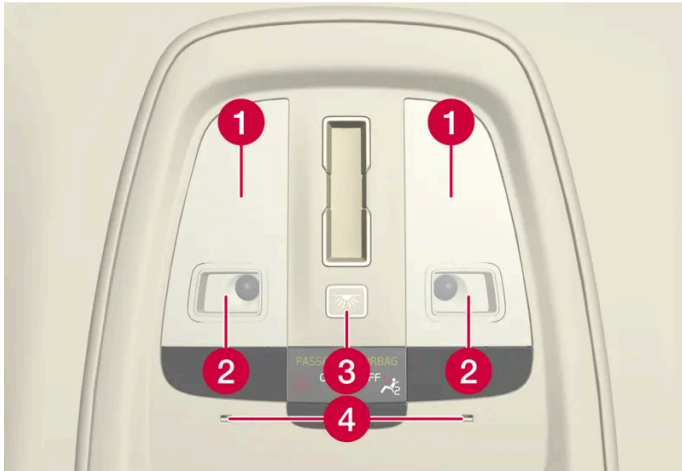

Éclairage et commandes dans le support du plafonnier.

- 1 Éclairage d'habitacle
- 2 Liseuse
- 3 Bouton pour l'éclairage d'habitacle et l'éclairage d'habitacle automatique
- 4 Éclairage d'ambiance

Liseuses

Les liseuses de la console au plafond s'allument et s'éteignent par une pression courte et légère sur la lampe en question. L'intensité lumineuse est ajustée en appuyant sur la lampe et en la tenant enfoncée.

Éclairage d'habitacle

L'éclairage au plancher et l'éclairage général s'allument et s'éteignent avec une courte pression sur le bouton d'éclairage d'habitacle de la console au plafond.

Système automatique d'éclairage d'habitacle

Le système automatique est activé et désactivé en tenant enfoncé le bouton d'éclairage d'habitacle. Lorsque le bouton est

- blanc, le système automatique est activé
- orange, le système automatique est désactivé.

Lorsque le système automatique est activé, l'éclairage d'habitacle s'allume conformément aux modalités suivantes.

L'éclairage d'habitacle s'allume lorsque

- la voiture est déverrouillée
- une porte latérale est ouverte.

L'éclairage d'habitacle s'éteint lorsque

- la voiture est verrouillée

Cette version du manuel est valable au moment de son impression, mais cette validité ne peut être entièrement garantie pour l'avenir. Pour plus d'informations, consultez la première page, qui comporte un avertissement complet.

- Le mode économique de la batterie est activé.

Éclairage au plafond arrière

La partie arrière de la voiture comporte des lampes de lecture, également utilisées pour l'éclairage général.



Liseuses de la banquette arrière.



Sur les voitures à toit panoramique*, deux lampes se trouvent de chaque côté du plafond.

Les liseuses s'allument et s'éteignent par une pression courte et légère sur la lampe. L'intensité lumineuse est ajustée en appuyant sur la lampe et en la tenant enfoncée.

Éclairage de boîte à gants

L'éclairage de boîte à gants s'allume ou s'éteint lorsqu'elle est ouverte ou fermée.

Éclairage du miroir du pare-soleil *

L'éclairage du miroir du pare-soleil s'allume et s'éteint à l'ouverture et à la fermeture du couvercle.

Éclairage au sol *

L'éclairage au sol s'allume ou s'éteint à l'ouverture et à la fermeture de chaque porte.

Éclairage de seuil

L'éclairage du seuil s'allume ou s'éteint à l'ouverture et à la fermeture d'une porte.

Éclairage du compartiment à bagages

L'éclairage du compartiment à bagages s'allume ou s'éteint avec l'ouverture et la fermeture du coffre à bagages.

Éclairage intérieur

Un certain nombre de lampes à l'intérieur de la voiture peuvent être ajustées au moyen de l'écran central.

Éclairage des compartiments de rangement dans les portes

L'éclairage des compartiments de rangement des portes s'allume lorsque la voiture est déverrouillée et s'éteignent lorsqu'elle est verrouillée. La luminosité peut être ajustée avec précision au moyen de l'écran central.

Éclairage du porte-gobelet avant de la console de tunnel *

L'éclairage du porte-gobelet avant s'allume au déverrouillage de la voiture et s'éteint à son verrouillage. La luminosité peut être ajustée avec précision au moyen de l'écran central.

* Option/accessoire.

5.2.2. Régler l'éclairage intérieur

L'éclairage de la voiture s'allume différemment en fonction de la position du contact. L'éclairage intérieur peut être ajusté à l'aide de l'écran central.

Régler l'éclairage intérieur à l'aide de l'écran central

- 1 Appuyez sur  à l'écran central.
- 2 Appuyez ensuite sur **Commandes**.
- 3 Choisissez le réglage de l'éclairage intérieur.

5.3. Ajuster les fonctions d'éclairage sur l'écran central

L'écran central permet d'ajuster et d'activer les fonctions d'éclairage.

- 1 Appuyez sur  à l'écran central.
- 2 Appuyez ensuite sur **Commandes**.
- 3 Réglez la fonction désirée d'éclairage intérieur ou extérieur.

5.4. Commutateur d'éclairage

Les différentes commandes d'éclairage contrôlent les éclairages intérieur et extérieur. Le levier au volant gauche permet d'activer et de régler l'éclairage extérieur. L'écran central permet d'activer et d'ajuster l'éclairage extérieur et l'éclairage intérieur.



Eclairage extérieur



Molette du levier gauche au volant

Lorsque le système électrique de la voiture est en position de contact II, les différentes positions de la molette correspondent aux fonctions suivantes :

Position	Signification
0	Éclairage de ville. Vous avez la possibilité d'actionner les appels de phares.
☰☷☷	Éclairage de ville et feux de position. Feux de position lorsque la voiture est en stationnement. ^[1] Vous avez la possibilité d'actionner les appels de phares.
☰☷	Feux de croisement et feux de position Les feux de route peuvent être allumés. Vous avez la possibilité d'actionner les appels de phares.
AUTO	Feux de détresse avant et feux de position arrière de jour. Feux de croisement et feux de position en cas de faible luminosité ou dans l'obscurité ou lorsque les phares antibrouillard avant* et/ou arrière sont allumés. La fonction Feux de route automatiques peut être activée. Vous pouvez activer les feux de route lorsque les feux de croisement sont allumés. Vous avez la possibilité d'actionner les appels de phares.
☰☷☷☷	Feux de route automatiques activés/désactivés.

Volvo recommande d'utiliser la position **AUTO** en conduite.

Attention

Le système d'éclairage de la voiture ne peut pas déterminer si la luminosité est suffisante ou trop faible dans toutes les situations, en cas de brouillard ou de pluie par exemple.

Le conducteur a toujours la responsabilité du déplacement de son véhicule : éclairage correct et suffisant et selon le code de la route en vigueur.

 **Note**

De la condensation peut occasionnellement apparaître à l'intérieur de l'optique des feux extérieurs, par exemple dans les phares ou dans les feux arrière. Ce phénomène est normal, et tous les feux extérieurs sont conçus pour fonctionner normalement malgré cela. La condensation est généralement évacuée du boîtier de lampe après un certain délai de fonctionnement de la lampe.

Éclairage extérieur et intérieur

L'écran central permet d'ajuster l'éclairage extérieur et l'éclairage intérieur.

^[1] Si la voiture est démarrée mais immobile, la molette peut être mise en position  à partir d'une autre position pour n'allumer que les feux de position au lieu d'un autre type d'éclairage.

* Option/accessoire.

6. Vitres, parties vitrées et rétroviseurs

6.1. Rétroviseurs

6.1.1. HomeLink® *

HomeLink®^{[1] [2]} est une télécommande programmable intégrée au système électrique de la voiture. Il peut commander à distance jusqu'à trois dispositifs, par exemple un système d'ouverture de porte de garage ou un système d'alarme, et remplace ainsi les télécommandes de ces dispositifs.

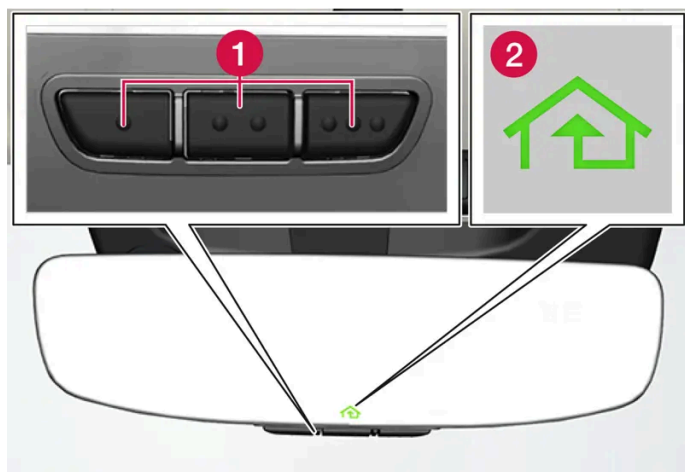

L'illustration est schématique, la variante peut être différente.

- 1 Boutons programmables
- 2 Témoin lumineux

HomeLink® est intégré au rétroviseur intérieur et se compose de trois boutons programmables et d'un témoin sur le miroir.

i Note

Conservez les télécommandes d'origine pour une reprogrammation future (par exemple lorsque vous changez de voiture ou lorsque vous désirez les utiliser dans un autre véhicule).

Il est également recommandé d'annuler la programmation des boutons à la vente de la voiture.

Plus d'informations

Consultez homelink.com ou appelez le 00 8000 466 354 65 (ou le numéro payant suivant : +49 6838 907 277)^[3].

* Option/accessoire.

Cette version du manuel est valable au moment de son impression, mais cette validité ne peut être entièrement garantie pour l'avenir. Pour plus d'informations, consultez la première page, qui comporte un avertissement complet.

[1] Concerne certains marchés.

[2] HomeLink et le symbole de maison HomeLink sont des marques déposées de Gentex Corporation.

[3] Veuillez noter que le numéro gratuit peut ne pas être disponible en fonction de votre opérateur.

6.1.2. Rétroviseurs

Les rétroviseurs peuvent servir à améliorer la vision du conducteur vers l'arrière.

Rétroviseur intérieur

Le rétroviseur intérieur est équipé de HomeLink* et de l'antiéblouissement automatique*.

Le rétroviseur intérieur est ajusté à la main.

Rétroviseurs extérieurs



Attention

Les deux rétroviseurs sont incurvés pour une meilleure vue d'ensemble. Les objets peuvent sembler se trouver plus loin qu'ils ne sont en réalité.

Le mode des rétroviseurs extérieurs est réglé au moyen du levier sur le panneau de commande de la porte conducteur.

Il existe aussi différents réglages automatiques qui peuvent être associés aux boutons de la fonction mémoire du siège à commande électrique*.

* Option/accessoire.

6.1.3. Réglage de l'angle des rétroviseurs extérieurs

Pour obtenir un bon champ de vision dans les rétroviseurs, ils doivent être réglés selon le conducteur.

Il existe différents réglages automatiques qui peuvent également être associés aux boutons de la fonction mémoire du siège à commande électrique*.

Utiliser la commande des rétroviseurs extérieurs

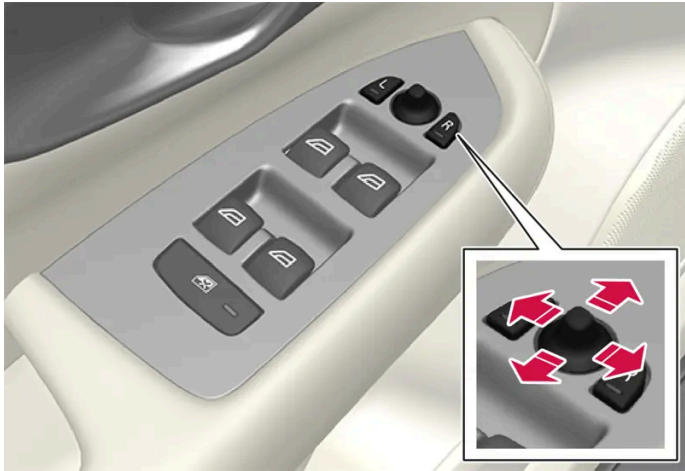

Commande des rétroviseurs extérieurs.

Le mode des rétroviseurs extérieurs est réglé au moyen du levier sur le panneau de commande de la porte conducteur. La voiture doit être pour le moins en mode d'utilisation Confort.

- 1 Appuyez sur le bouton L pour régler le rétroviseur gauche et sur le bouton R pour le rétroviseur droit. La diode du bouton correspondant s'allume.
- 2 Réglez la position au moyen de la petite manette centrale.
- 3 Appuyez de nouveau sur le bouton L ou sur le bouton R. La diode doit s'éteindre.

Rentrer les rétroviseurs par commande électrique *

Les rétroviseurs peuvent être repliés lorsque la voiture est stationnée ou lorsque vous abordez un passage étroit.

- 1 Appuyez simultanément sur les boutons L et R.
- 2 Relâchez-les après environ 1 seconde. Les rétroviseurs se replient entièrement de manière automatique.

Déployez les rétroviseurs en appuyant en même temps sur les boutons L et R. En position sortie, les rétroviseurs se mettent automatiquement aux réglages précédents.

Rabattement automatique au verrouillage *

Les rétroviseurs sont rabattus/déployés automatiquement lorsque la voiture est verrouillée/déverrouillée avec la clé. Cette fonction peut être désactivée au moyen de l'écran central.

 **Note**

Si les rétroviseurs sont rabattus manuellement à l'aide des boutons L et R et si la voiture est ensuite verrouillée, les rétroviseurs ne se déploient pas automatiquement au déverrouillage de la voiture, même si cela a été spécifié dans les réglages. Les rétroviseurs doivent être déployés manuellement avec les boutons L et R.

Nouveau réglage en position neutre

Un rétroviseur dont la position a été modifiée par une force extérieure, par exemple un rétroviseur déployé à la main après avoir gelé en position rabattue, doit être remis électriquement dans sa position initiale pour que la fonction électrique de rabattement/déploiement* fonctionne correctement.

- 1 Rétractez les rétroviseurs en appuyant en même temps sur les boutons L et R.
- 2 Déployez-les en appuyant en même temps sur les boutons L et R.
- 3 Répétez la procédure ci-dessus au besoin.

Les rétroviseurs reviennent à la position neutre, et la fonction de rabattement et déploiement électrique fonctionne à nouveau.

Inclinaison pour la mise en stationnement^[1]

Il est possible d'incliner un rétroviseur vers le bas pour permettre au conducteur de voir le bord de la route lors de manœuvres de stationnement par exemple.

- 1 Engagez la marche arrière et appuyez sur le bouton L ou R.

Veillez noter que le bouton doit être actionné à deux reprises. Le bouton clignote lorsque le rétroviseur est incliné vers le bas. Lorsque la marche arrière est désengagée, le rétroviseur repasse automatiquement à sa position d'origine.

Inclinaison automatique pour la mise en stationnement^[1]

Avec ce réglage, les rétroviseurs sont automatiquement inclinés lorsque vous engagez la marche arrière. La position rabattue est prédéfinie et ne peut être modifiée.

- 1 Appuyez sur  à l'écran central.
- 2 Appuyez sur **Commandes**.
- 3 Choisissez le réglage désiré sous **Inclinaison des rétroviseurs extérieurs en marche arrière**.

Il est possible de ramener directement les rétroviseurs à leur position d'origine en appuyant deux fois sur le bouton L ou R.

Cette version du manuel est valable au moment de son impression, mais cette validité ne peut être entièrement garantie pour l'avenir. Pour plus d'informations, consultez la première page, qui comporte un avertissement complet.

* Option/accessoire.

[1] Uniquement avec siège à commande électrique avec boutons de mémoire*.

6.1.4. Régler la position antiéblouissement des rétroviseurs

Une forte lumière provenant de l'arrière peut se réfléchir dans les rétroviseurs et éblouir le conducteur. Mettez le rétroviseur en position antiéblouissement lorsque vous êtes gêné par cette lumière.

Fonction antiéblouissement automatique*

Si une forte lumière vient de l'arrière, les rétroviseurs basculent automatiquement lorsqu'il fait nuit ou lorsque la luminosité est limitée, par exemple dans un tunnel.

Il est possible de spécifier à l'écran central si l'antiéblouissement automatique doit être actif durant la conduite ou non.

- 1 Appuyez sur  à l'écran central.
- 2 Appuyez sur **Commandes**.
- 3 Choisissez le réglage désiré sous **Fonction antiéblouissement des rétroviseurs**.

L'antiéblouissement est ajusté automatiquement à l'aide des capteurs de luminosité se trouvant dans le rétroviseur intérieur.

Note

Si la lumière ne peut pas atteindre les capteurs en raison d'un obstacle comme par exemple par une autorisation de stationnement, un transpondeur, un pare-soleil ou un objet sur les sièges ou sur la plage arrière, la fonction antiéblouissement du rétroviseur sera limitée.

* Option/accessoire.

6.1.5. Utiliser la position de mémoire du siège, des rétroviseurs et de l'affichage tête haute*

Si les positions du siège à commande électrique*, les rétroviseurs extérieurs et l'affiche tête haute* ont été mémorisées, elles peuvent être activées à l'aide des boutons de mémoire. [1]

Utiliser un réglage mémorisé

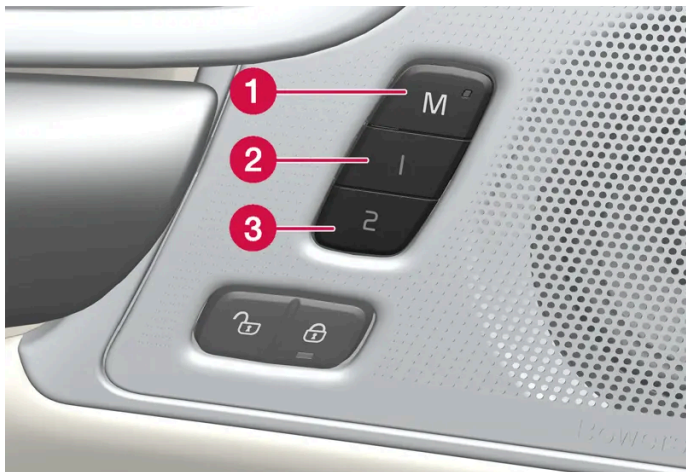

La configuration mémorisée peut être utilisée lorsque la porte avant est ouverte ou fermée :

Porte avant ouverte

- 1 Exercez une courte pression sur l'un des boutons de mémoire 1 (2) ou 2 (3). Le siège à commande électrique, les rétroviseurs extérieurs et l'affichage tête haute prennent leur position correspondant à la configuration mémorisée avec le bouton de mémoire correspondant.

Porte avant fermée

- 1 Maintenez l'un des boutons de mémoire 1 (2) ou 2 (3) enfoncé jusqu'à ce que le siège, les rétroviseurs extérieurs et l'affichage tête haute prennent leur position correspondant à la configuration mémorisée avec le bouton de mémoire correspondant.

Si le bouton de mémoire est relâché, le mouvement du siège, des rétroviseurs extérieurs et de l'affichage Head-up est interrompu.

Attention

- Étant donné que le réglage des sièges avant est possible même si le contact est coupé, il convient de ne jamais laisser les enfants sans surveillance dans le véhicule.
- Le déplacement du siège peut être interrompu à tout moment par une pression sur l'un des boutons de réglage du siège.
- Ne réglez jamais le siège pendant la conduite.
- Vérifiez que personne ne se trouve derrière les sièges avant de les régler.

* Option/accessoire.

Cette version du manuel est valable au moment de son impression, mais cette validité ne peut être entièrement garantie pour l'avenir. Pour plus d'informations, consultez la première page, qui comporte un avertissement complet.

[1] La dernière position est également sauvegardée automatiquement dans le profil d'utilisateur actif et sera réutilisée lorsque ce profil sera utilisé à nouveau.

6.1.6. Mémoriser la position du siège, des rétroviseurs et de l'affichage tête haute *

Il est possible de mémoriser la position du siège à commande électrique*, des rétroviseurs extérieurs et de l'affichage tête haute* avec les boutons de mémoire. [1]

Mémorisez deux positions différentes pour le siège à commande électrique*, les rétroviseurs extérieurs et l'affichage tête haute* à l'aide des boutons de mémoire. Les boutons se trouvent sur l'intérieur de l'une des portes avant ou sur les deux*.

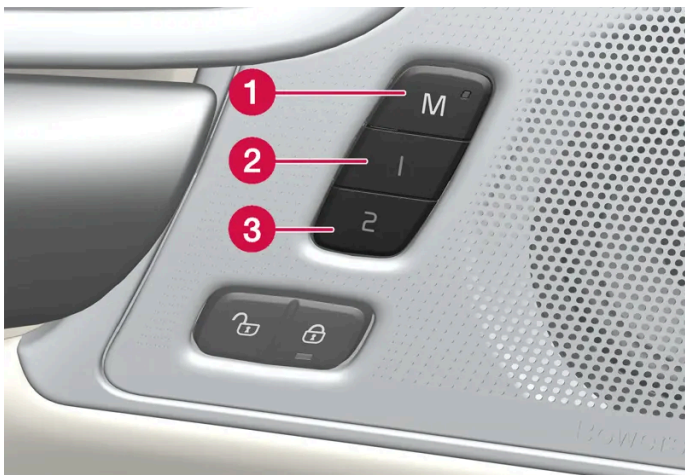

- 1 Bouton **M** de mémorisation des réglages.
- 2 Bouton de mémoire 1.
- 3 Bouton de mémoire 2.

Mémoriser une position

- 1 Réglez le siège, les rétroviseurs extérieurs et l'affichage Head-up dans les positions souhaitées.
 - 2 Appuyez et maintenez le bouton **M** enfoncé. Le témoin lumineux du bouton s'allume.
 - 3 Appuyez sur le bouton 1 ou 2 dans un délai de trois secondes et tenez-le enfoncé.
- Une fois la configuration mémorisée avec le bouton de mémoire souhaité, un signal sonore retentit et le témoin lumineux sur le bouton **M** s'éteint.

Si vous n'appuyez pas sur l'un des boutons de mémoire dans les trois secondes, le témoin du bouton **M** s'éteint et la configuration n'est pas mémorisée.

Le siège, les rétroviseurs ou l'affichage tête haute doivent être réglés à nouveau avant de pouvoir créer une nouvelle mémoire.

Note

Les positions spécifiées sont sauvegardées dans le profil actif.

* Option/accessoire.

^[1] La position actuelle est également sauvegardée automatiquement dans le profil d'utilisateur actif.

6.1.7. Activer et désactiver la lunette arrière et les rétroviseurs extérieurs chauffants

Le chauffage électrique de la lunette arrière et des rétroviseurs extérieurs est employé pour éliminer rapidement la buée et le givre des vitres et des rétroviseurs.

Activer et désactiver la lunette arrière et les rétroviseurs extérieurs chauffants depuis la console centrale

La console centrale comporte un bouton de raccourci pour le chauffage de la lunette arrière et des rétroviseurs extérieurs.



Bouton physique sur la console centrale.

- 1 Appuyez sur le bouton.
 - La lunette arrière et les rétroviseurs extérieurs chauffants sont activés/désactivés et le bouton s'allume/s'éteint.

Activer et désactiver la lunette arrière et les rétroviseurs extérieurs chauffants depuis l'écran central

1 Ouvrez la vue Climatisation à l'écran central en appuyant sur le bouton de température tout en bas, au centre de l'écran central.



Appuyez sur le bouton de lunette arrière et rétroviseurs extérieurs chauffants.

➤ La lunette arrière et les rétroviseurs extérieurs chauffants sont activés/désactivés et le bouton s'allume/s'éteint.

6.1.8. Activer et désactiver automatiquement le chauffage électrique de lunette arrière et des rétroviseurs extérieurs

Le chauffage électrique de la lunette arrière et des rétroviseurs extérieurs est employé pour éliminer rapidement la buée et le givre des vitres et des rétroviseurs.

Il est possible de spécifier si le chauffage de lunette arrière et des rétroviseurs extérieurs doit être automatiquement activé ou non lorsque le conducteur démarre le moteur après être monté à bord.^[1] En cas d'activation automatique, le chauffage électrique est activé lorsqu'il existe un risque de givre ou de buée sur la vitre. Le chauffage est automatiquement désactivé lorsque la vitre est suffisamment chaude et que le givre ou la buée a disparu.

1 Ouvrez la vue Climatisation à l'écran central en appuyant sur le bouton de température tout en bas, au centre de l'écran central.

2 Appuyez sur ...

3 Sélectionnez le réglage désiré sous **Désembueur auto. arrière** pour régler l'activation automatique du chauffage de lunette arrière et des rétroviseurs extérieurs.

^[1] Mode d'utilisation Conduite

6.2. Pare-brise et lunette arrière

6.2.1. Pare-brise endommagé

Il est important de réparer ou de remplacer un pare-brise endommagé aussi rapidement que possible. Les dommages mineurs, par exemple les éclats, peuvent fréquemment faire l'objet d'une réparation plutôt qu'exiger un remplacement du pare-brise complet. Volvo recommande de s'adresser à un atelier Volvo agréé en cas d'endommagement du pare-brise.

Dommmages mineurs à une vitre

Faites réparer, si possible, la vitre dans les 24 heures, afin d'éviter que les dommages empirent. Si le pare-brise affiche des dommages mineurs, un kit de réparation des éclats peut protéger la zone endommagée de la poussière et des impuretés jusqu'à sa réparation.

Dommmages importants à une vitre

Lorsque le pare-brise a subi des dommages importants, il doit être remplacé.



Attention

Ne conduisez pas la voiture si le pare-brise est très endommagé. Les dommages peuvent empirer rapidement, gêner la vue du conducteur et compromettre la capacité à conduire la voiture en toute sécurité.

Remplacement du pare-brise

Il est important que le pare-brise neuf et son installation remplissent les exigences de Volvo en matière de sécurité et de compatibilité avec les fonctions de la voiture. Volvo recommande de confier le remplacement du pare-brise à un atelier Volvo agréé.

Remplacement du pare-brise d'une voiture à affichage tête haute *

Sur les voitures équipées de l'affichage tête haute, le pare-brise est spécialement conçu pour refléter l'image projetée. En cas de remplacement, un type de pare-brise spécifique doit être employé pour que l'affichage tête haute fonctionne.

* Option/accessoire.

6.2.2. Balai d'essuie-glace et liquide lave-glace

Les essuie-glaces et le liquide lave-glace visent à améliorer la visibilité ainsi que le faisceau des phares.

Les buses de lavages sont automatiquement chauffées* par grand froid pour éviter que le liquide lave-glace ne gèle.

Lorsqu'il reste environ 1 litre (1 qt) de liquide lave-glace, l'écran conducteur indique que le réservoir de liquide lave-glace doit être rempli.

* Option/accessoire.

6.2.3. Utiliser le capteur de pluie

Le capteur de pluie détecte la quantité d'eau sur le pare-brise pour activer automatiquement les essuie-glaces. La sensibilité du capteur de pluie s'ajuste à l'aide de la molette sur le levier droit au volant.

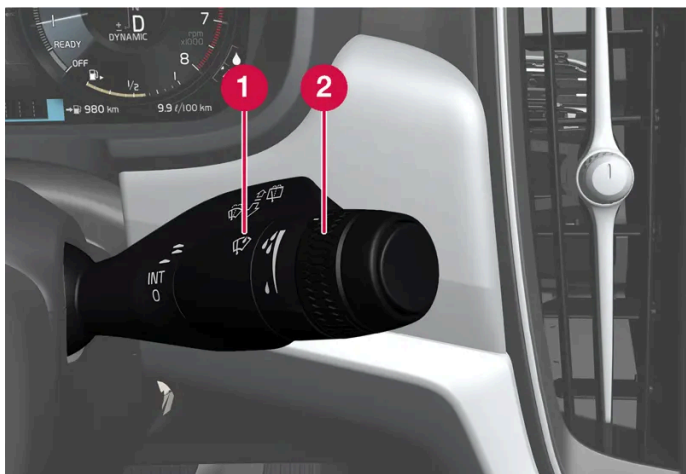

Levier de volant côté droit.

- 1 Bouton de capteur de pluie
- 2 Molette de sensibilité/fréquence

Lorsque le capteur de pluie est activé, le symbole correspondant  apparaît sur l'écran conducteur.

Au démarrage de la voiture, le capteur de pluie est automatiquement activé ou désactivé selon qu'il était actif ou inactif lorsque la voiture a été mise à l'arrêt.

Activer le capteur de pluie

Les essuie-glaces de pare-brise doivent être en position 0 ou en position de balayage simple pour activer le capteur de pluie.

Activez le capteur de pluie en appuyant sur le bouton du capteur de pluie .

Poussez le levier vers le bas pour un balayage supplémentaire.

Tournez la molette vers le haut pour une plus grande sensibilité et vers le bas pour une moindre sensibilité. Un balayage supplémentaire est donné lorsque la molette est tournée vers le haut.

Désactiver le capteur de pluie

Désactivez le capteur de pluie en appuyant sur le bouton correspondant  ou en déplaçant le levier vers le haut sur une autre position d'essuie-glace.

Le capteur de pluie est automatiquement désactivé lorsque la voiture est arrêtée.

Le capteur de pluie est automatiquement désactivé lorsque les essuie-glaces sont mis en position d'entretien. Le capteur de pluie est de nouveau activé lorsque la position d'entretien est désactivée.

! Important

Dans une station de lavage automatique, les essuie-glaces peuvent être activés et endommagés. Désactivez le capteur de pluie avant le lavage de la voiture. Le témoin sur l'écran conducteur s'éteint.

6.2.4. Utiliser le lave-glace et le lave-phares

Le rôle des lave-glaces et des lave-phares est de nettoyer le pare-brise et les phares. Utilisez le levier droit au volant pour activer le lave-glace de pare-brise et les lave-phares.

Activer le lave-glace et le lave-phares



Fonction lave-glace, levier droit au volant

- 1 Tirez le levier droit vers le volant pour actionner les lave-glaces et les lave-phares.
- Les essuie-glaces effectuent quelques balayages supplémentaires lorsque le levier est relâché.

! Important

Évitez d'utiliser le lave-glace lorsque le système est gelé ou si le réservoir est vide pour ne pas risquer d'endommager la pompe.

Lavage des phares *

À l'activation du lave-glace de pare-brise, les phares, lorsqu'ils sont allumés, sont également automatiquement nettoyés à un intervalle défini.

Lavage réduit

Cette version du manuel est valable au moment de son impression, mais cette validité ne peut être entièrement garantie pour l'avenir. Pour plus d'informations, consultez la première page, qui comporte un avertissement complet.

Lorsqu'il reste environ 1 litre (1 qt) de liquide lave-glace dans le réservoir et que le message Liquide lave-glace **Bas niveau de liquide lave-glace**. **Ajouter du liquide** apparaît avec le symbole  à l'écran conducteur, l'alimentation en liquide des lave-phares est coupée. L'objectif est de donner la priorité au nettoyage du pare-brise et à la visibilité. Les phares ne sont nettoyés que lorsque les feux de croisement ou de route sont allumés.

* Option/accessoire.

6.2.5. Utiliser les essuie-glaces

Le rôle des essuie-glace avant est de nettoyer le pare-brise. Les différents réglages des essuie-glaces avant sont effectués avec le levier droit au volant.

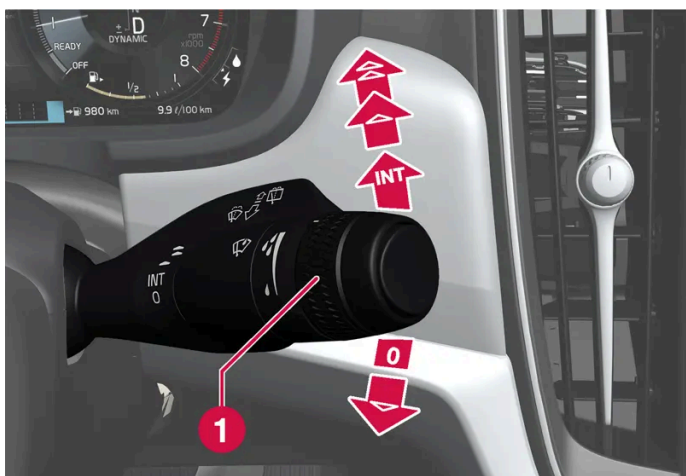

Levier de volant côté droit.

1 La molette est utilisée pour régler la sensibilité du capteur de pluie et la fréquence des essuie-glaces.

Balayage unique

▼ Déplacez le levier vers le bas et relâchez-le pour obtenir un balayage.

Essuie-glace désactivés

0 Placez le levier en position 0 pour désactiver les essuie-glaces.

Balayage intermittent

INT Pousser le levier vers le haut pour faire passer les essuie-glaces en balayage intermittent. Utilisez la molette pour ajuster le nombre de balayage par unité de temps, lorsque le balayage intermittent est sélectionné.

Balayage continu

▲ Déplacez le levier vers le haut pour activer le balayage à vitesse normale.

▲ Déplacez le levier un peu plus vers le haut pour activer le balayage à vitesse élevée.

Cette version du manuel est valable au moment de son impression, mais cette validité ne peut être entièrement garantie pour l'avenir. Pour plus d'informations, consultez la première page, qui comporte un avertissement complet.

! Important

Avant d'activer les essuie-glaces, assurez-vous que les balais ne sont pas gelés et veillez à enlever la neige et la glace sur le pare-brise.

6.2.6. Activer et désactiver la lunette arrière et les rétroviseurs extérieurs chauffants

Le chauffage électrique de la lunette arrière et des rétroviseurs extérieurs est employé pour éliminer rapidement la buée et le givre des vitres et des rétroviseurs.

Activer et désactiver la lunette arrière et les rétroviseurs extérieurs chauffants depuis la console centrale

La console centrale comporte un bouton de raccourci pour le chauffage de la lunette arrière et des rétroviseurs extérieurs.



Bouton physique sur la console centrale.

- 1 Appuyez sur le bouton.
 - La lunette arrière et les rétroviseurs extérieurs chauffants sont activés/désactivés et le bouton s'allume/s'éteint.

Activer et désactiver la lunette arrière et les rétroviseurs extérieurs chauffants depuis l'écran central

- 1 Ouvrez la vue Climatisation à l'écran central en appuyant sur le bouton de température tout en bas, au centre de l'écran

central.



Appuyez sur le bouton de lunette arrière et rétroviseurs extérieurs chauffants.

➤ La lunette arrière et les rétroviseurs extérieurs chauffants sont activés/désactivés et le bouton s'allume/s'éteint.

6.2.7. Activer et désactiver automatiquement le chauffage électrique de lunette arrière et des rétroviseurs extérieurs

Le chauffage électrique de la lunette arrière et des rétroviseurs extérieurs est employé pour éliminer rapidement la buée et le givre des vitres et des rétroviseurs.

Il est possible de spécifier si le chauffage de lunette arrière et des rétroviseurs extérieurs doit être automatiquement activé ou non lorsque le conducteur démarre le moteur après être monté à bord.^[1] En cas d'activation automatique, le chauffage électrique est activé lorsqu'il existe un risque de givre ou de buée sur la vitre. Le chauffage est automatiquement désactivé lorsque la vitre est suffisamment chaude et que le givre ou la buée a disparu.

- 1 Ouvrez la vue Climatisation à l'écran central en appuyant sur le bouton de température tout en bas, au centre de l'écran central.
- 2 Appuyez sur ...
- 3 Sélectionnez le réglage désiré sous **Désembueur auto. arrière** pour régler l'activation automatique du chauffage de lunette arrière et des rétroviseurs extérieurs.

^[1] Mode d'utilisation Conduite

6.2.8. Activer et désactiver le chauffage électrique du pare-brise *

Le chauffage électrique du pare-brise est employé pour éliminer rapidement la buée et le givre de la vitre.

Activer et désactiver le chauffage électrique du pare-brise depuis la console centrale

La console centrale comporte un bouton de raccourci pour le chauffage électrique du pare-brise.



Bouton physique sur la console centrale.

1 Appuyez plusieurs fois sur le bouton pour sélectionner l'un des trois niveaux :

- Pare-brise chauffant activé
- Pare-brise chauffant et dégivrage maximal activés
- Désactivé.

➤ Le pare-brise chauffant et le dégivrage maximal sont activés/désactivés et le bouton s'allume/s'éteint.

Activer et désactiver le chauffage électrique du pare-brise depuis l'écran central

1 Ouvrez la vue Climatisation à l'écran central en appuyant sur le bouton de température tout en bas, au centre de l'écran central.



Appuyez sur le bouton de chauffage de pare-brise.

➤ Le pare-brise chauffant est activé/désactivé et le bouton s'allume/s'éteint.

Note

Une zone triangulaire à l'extrémité de chaque côté du pare-brise n'est pas chauffée. Le dégivrage de cette zone peut être plus long.

 **Note**

Un pare-brise chauffant peut affecter les performances de transpondeurs ou d'autres équipements de communication.

* Option/accessoire.

6.2.9. Activer et désactiver l'activation automatique du chauffage électrique de pare-brise *

Le chauffage électrique du pare-brise est employé pour éliminer rapidement la buée et le givre de la vitre.

Il est possible de spécifier si le chauffage de pare-brise doit être automatiquement activé ou non lorsque le conducteur s'assoit dans la voiture.^[1] En cas d'activation automatique, le chauffage électrique est activé lorsqu'il existe un risque de givre ou de buée sur la vitre. Le chauffage est automatiquement désactivé lorsque la vitre est suffisamment chaude et que le givre ou la buée a disparu.

- 1 Ouvrez la vue Climatisation à l'écran central en appuyant sur le bouton de température tout en bas, au centre de l'écran central.
- 2 Appuyez sur ...
- 3 Sélectionnez le réglage désiré sous **Dégivreur auto. avant** pour régler l'activation automatique du chauffage de lunette arrière et des rétroviseurs extérieurs.

* Option/accessoire.

^[1] Mode d'utilisation Confort

6.3. Vitres latérales et toit ouvrant

6.3.1. Lève-vitres

Chaque porte dispose d'un panneau de commande pour les lève-vitres électriques. La porte conducteur comporte des commandes pour l'ensemble des vitres et pour l'activation de la sécurité pour enfants.

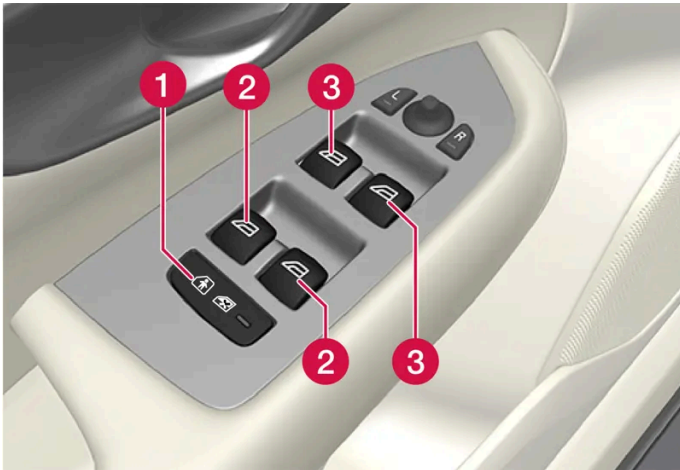

Panneau de commande de la porte conducteur.

- 1 Sécurité pour enfants électrique* qui permet de désactiver les commandes des portes arrière et ainsi d'empêcher l'ouverture des portes et des vitres de l'intérieur.
- 2 Commandes des vitres arrière.
- 3 Commandes des vitres avant.

 **Attention**

Il y a risque de pincement pour les personnes (adultes ou enfants) et les objets avec les parties mobiles.

- Regardez toujours le mouvement des vitres lorsque vous les actionnez.
- Ne laissez pas les enfants jouer avec les commandes.
- Ne laissez jamais d'enfants seuls dans la voiture.
- N'oubliez pas de couper le courant des lève-vitres en mettant le système électrique de la voiture en position de contact 0 puis en retirant la clé de la voiture.
- Ne passez jamais d'objets ni de parties du corps par les vitres, même si le système électrique de la voiture est complètement éteint.

* Option/accessoire.

6.3.2. Actionner les lève-vitres

Le panneau de commande dans la porte conducteur permet de commander tous les lève-vitres, alors que sur les autres portes, le panneau de commande ne permet d'actionner que le lève-vitre correspondant.

Les lève-vitres sont munis d'une protection antipincement. En cas de problème avec la protection antipincement, vous pouvez tenter une séquence de réinitialisation.

 **Attention**

Il y a risque de pincement pour les personnes (adultes ou enfants) et les objets avec les parties mobiles.

- Regardez toujours le mouvement des vitres lorsque vous les actionnez.
- Ne laissez pas les enfants jouer avec les commandes.
- Ne laissez jamais d'enfants seuls dans la voiture.
- N'oubliez pas de couper le courant des lève-vitres en mettant le système électrique de la voiture en position de contact 0 puis en retirant la clé de la voiture.
- Ne passez jamais d'objets ni de parties du corps par les vitres, même si le système électrique de la voiture est complètement éteint.



Actionnement des lève-vitres.

- 1 Actionnement manuel. Tirez/poussez l'une des commandes vers le haut ou vers le bas. La vitre monte/descend tant que la commande est maintenue en position.
- 2 Actionnement automatique. Tirez ou poussez l'une des commandes en butée puis relâchez-la. La vitre monte/descend automatiquement en butée.

Pour pouvoir actionner les lève-vitres, le contact doit être au moins en position I ou II. Après l'arrêt du moteur, il est possible d'actionner les lève-vitres pendant quelques minutes après la coupure du contact mais jamais après l'ouverture d'une porte. Une seule commande peut être actionnée à la fois.

L'actionnement est aussi possible avec la clé ou la fonction d'ouverture sans clé* avec la poignée de porte.

 **Attention**

Attention aux enfants et aux autres passagers lorsque vous fermez toutes les vitres à l'aide de la clé ou de la fonction d'ouverture sans clé* avec la poignée de porte.

 **Note**

Pour réduire le bruit du vent lorsque les vitres arrière sont ouvertes, il suffit d'ouvrir légèrement les vitres avant.

i Note

Les vitres ne peuvent pas être ouvertes lorsque la vitesse est supérieure à environ 180 km/h (env. 112 mph), mais elles peuvent être fermées.

Le conducteur est toujours responsable du respect du code de la route.

i Note

Les vitres peuvent éventuellement ne pas être actionnées lorsque les températures sont basses.

* Option/accessoire.

6.3.3. Utiliser les rideaux pare-soleil*

Des rideaux pare-soleil sont intégrés à chaque porte arrière et à la plage arrière.

Porte arrière – actionnement manuel



L'illustration est schématique, la variante peut être différente.

1 Crochet avec loquet

- 1 Tirez le rideau pare-soleil et accrochez-le au crochet situé sur le bord supérieur de la porte.

La fenêtre peut être ouverte et fermée même lorsque le rideau pare-soleil est sorti.

Plage arrière



Un rideau pare-soleil électrique est intégré dans la plage arrière.

Pour pouvoir utiliser le rideau pare-soleil, le système électrique du véhicule doit être en position de contact II.

i Note

Le rideau pare-soleil peut éventuellement ne pas être actionné lorsque les températures sont basses.

* Option/accessoire.

6.3.4. Toit ouvrant *

Vous pouvez ouvrir le toit ouvrant soit verticalement, en position de ventilation (bord arrière du toit), soit horizontalement (en position ouverte).

Le toit ouvrant est muni d'un déflecteur. Il possède aussi un rideau pare-soleil qui se ferme manuellement.



Le toit ouvrant est manœuvré par une commande placée dans le toit. La commande est activée lorsque le système électrique est en position de contact I ou II.

Cette version du manuel est valable au moment de son impression, mais cette validité ne peut être entièrement garantie pour l'avenir. Pour plus d'informations, consultez la première page, qui comporte un avertissement complet.

 **Attention**

Il y a risque de pincement pour les personnes (adultes ou enfants) et les objets avec les parties mobiles.

- Regardez toujours le mouvement des vitres lorsque vous les actionnez.
- Ne laissez pas les enfants jouer avec les commandes.
- Ne laissez jamais d'enfants seuls dans la voiture.
- N'oubliez pas de couper le courant des lève-vitres en mettant le système électrique de la voiture en position de contact 0 puis en retirant la clé de la voiture.
- Ne passez jamais d'objets ni de parties du corps par les vitres, même si le système électrique de la voiture est complètement éteint.

 **Important**

- N'ouvrez pas le toit ouvrant si des barres de toit sont installées.
- Ne placez jamais d'objets lourds sur le toit ouvrant.

 **Important**

- Retirez la neige et la glace avant d'ouvrir le toit ouvrant. Veillez à ne pas rayer les surfaces ou endommager les baguettes.
- Ne manœuvrez pas le toit ouvrant s'il est gelé.

Défecteur



Le toit ouvrant est doté d'un déflecteur qui se déploie lorsque le toit ouvrant est ouvert.

* Option/accessoire.

6.3.5. Actionnement du toit ouvrant*

L'actionnement de la commande au plafond permet d'ouvrir le toit horizontalement, d'abord en position de confort.

En position de ventilation, le bord arrière du toit ouvrant se soulève.

Attention

Il y a risque de pincement pour les personnes (adultes ou enfants) et les objets avec les parties mobiles.

- Regardez toujours le mouvement des vitres lorsque vous les actionnez.
- Ne laissez pas les enfants jouer avec les commandes.
- Ne laissez jamais d'enfants seuls dans la voiture.
- N'oubliez pas de couper le courant des lève-vitres en mettant le système électrique de la voiture en position de contact 0 puis en retirant la clé de la voiture.
- Ne passez jamais d'objets ni de parties du corps par les vitres, même si le système électrique de la voiture est complètement éteint.

Important

- N'ouvrez pas le toit ouvrant si des barres de toit sont installées.
- Ne placez jamais d'objets lourds sur le toit ouvrant.

Important

- Retirez la neige et la glace avant d'ouvrir le toit ouvrant. Veillez à ne pas rayer les surfaces ou endommager les baguettes.
- Ne manœuvrez pas le toit ouvrant s'il est gelé.

Le déplacement du toit ouvrant cesse lorsqu'il atteint la position de confort ou d'ouverture/fermeture maximale. Le mouvement cesse aussi si la commande est à nouveau actionnée pendant le déplacement du toit.

Pour pouvoir utiliser le toit ouvrant et le rideau pare-soleil, le système électrique du véhicule doit être en position de contact I ou II.

L'actionnement est aussi possible avec la clé ou la fonction d'ouverture sans clé* avec la poignée de porte.

Attention

Attention aux enfants et aux autres passagers lorsque vous fermez toutes les vitres à l'aide de la clé ou de la fonction d'ouverture sans clé* avec la poignée de porte.

! Important

Vérifiez toujours que le toit ouvrant est correctement fermé.

Ouvrir et fermer complètement le toit ouvrant avec la commande au toit



Ouvrez le toit ouvrant en faisant glisser votre doigt vers l'arrière sur la commande. Le toit ouvrant atteint d'abord la position de confort^[1]. Pour l'ouvrir en position maximale, faites glisser une seconde fois votre doigt vers l'arrière sur la commande.

Fermez le toit ouvrant en faisant glisser votre doigt vers l'avant.

Le toit ouvrant ne s'arrête pas en position de confort lors de la fermeture.

i Note

Le vitres peuvent éventuellement ne pas être actionnées lorsque les températures sont basses.

Position de ventilation



Position de ventilation, déplacement vertical du bord arrière.

Ouvrez ou fermez le toit en appuyant une fois à n'importe quel endroit de la commande tactile.

En position de ventilation, le bord arrière de la partie vitrée avant se soulève. Si le rideau pare-soleil est entièrement fermé lorsque la position de ventilation est sélectionnée, il s'ouvre automatiquement sur environ 50 mm (env. 2 pouces).

Pare-soleil

Le toit ouvrant est également doté d'un pare-soleil intérieur coulissant à commande manuelle. Lorsque vous ouvrez le toit ouvrant, le pare-soleil est ramené automatiquement vers l'arrière. Saisissez la poignée et faites coulisser le pare-soleil vers l'avant.

* Option/accessoire.

^[1] La position de confort est une position ouverte du toit ouvrant qui permet de maintenir le bruit du vent et la résonance pendant la conduite à un niveau agréable.

6.4. Vitres, parties vitrées et rétroviseurs

La voiture comporte plusieurs vitres, parties vitrées et rétroviseurs. Certaines des vitres de la voiture sont renforcées par un feuilletage.

Le pare-brise est en verre feuilleté et le verre feuilleté est disponible en option pour d'autres surfaces vitrées^[1]. Le verre feuilleté est renforcé, ce qui offre une meilleure protection antivol et une meilleure isolation sonore dans l'habitacle.



Ce symbole sur les vitres indique qu'il s'agit de verre laminé.^[2]

^[1] Applicable à certains modèles.

^[2] Ne concerne pas le pare-brise qui est toujours feuilleté et ne porte donc pas ce symbole.

6.5. Protection antipincement des vitres et des rideaux pare-soleil

Tous les lève-vitres et tous les rideaux pare-soleil* électriques disposent d'une protection antipincement qui se déclenche si ils sont bloqués par un objet à l'ouverture ou à la fermeture.

Dans ce cas, le mouvement s'arrête et revient en arrière automatiquement d'environ 50 mm (env. 2 pouces) par rapport à la position du blocage (ou en position de ventilation complète).

Il est possible de surpasser la protection antipincement lorsque la fermeture a été interrompue, par exemple pour cause de givre, en appuyant continuellement sur la commande dans la même direction.

En cas de problème de protection antipincement, vous pouvez tenter une réinitialisation.

 **Attention**

Si la batterie de démarrage a été déconnectée, la fonction d'ouverture automatique doit être initialisée pour fonctionner correctement. Il convient d'effectuer une initialisation pour que la protection antipincement puisse fonctionner.

* Option/accessoire.

6.6. Séquence d'initialisation de la protection antipincement

En cas de problème sur les fonctions électriques des lève-vitres, une séquence de réinitialisation peut être lancée.

Les rideaux pare-soleil à commande électrique* ont aussi une séquence de réinitialisation qui peut être tentée au besoin.

 **Attention**

Si la batterie de démarrage a été déconnectée, la fonction d'ouverture automatique doit être initialisée pour fonctionner correctement. Il convient d'effectuer une initialisation pour que la protection antipincement puisse fonctionner.

En cas de problème de toit ouvrant, contactez un atelier^[1].

Réinitialiser un lève-vitre

- 1 Commencez avec la vitre fermée.
- 2 Actionnez la commande en position manuelle 3 fois vers le haut (position fermée).
 - > Le système est automatiquement initialisé.

Si des problèmes persistent, contactez un atelier.

Réinitialiser un rideau pare-soleil*

- 1 Commencez avec le rideau pare-soleil en position relevée.
- 2 Actionnez la commande dans le sens du relèvement pendant environ 15 secondes.
 - > Le système est automatiquement initialisé.

* Option/accessoire.

[1] Un atelier Volvo agréé est recommandé.

6.7. Activer et désactiver le dégivrage maximal

Le dégivrage maximal est utilisé pour éliminer rapidement la buée et le givre sur les vitres.

Le dégivrage maximal entraîne la désactivation de l'autorégulation de la climatisation et de la recirculation de l'air, l'activation de l'air conditionné et la modification du niveau du ventilateur (pour 5) et de la température (pour HI).

Note

Le niveau sonore augmente lorsque le réglage du ventilateur passe à 5.

Lorsque le dégivrage maximal est désactivé, la climatisation reprend les paramètres précédents.

Activer et désactiver le dégivrage maximal depuis la console centrale

La console centrale comporte un bouton de raccourci pour le dégivrage maximal.

Sur les voitures à pare-brise chauffant*, la première pression sur le bouton active le chauffage électrique et la suivante active le dégivrage au niveau maximal. Une troisième pression désactive les deux fonctions.



Bouton physique sur la console centrale.

Voitures sans dégivrage/désembuage de pare-brise :

- 1 Appuyez sur le bouton.
 - Le dégivrage maximal est activé/désactivé et le bouton s'allume/s'éteint. Pendant que le dégivrage maximal est activé, les températures dans les différentes zones climatiques ne sont pas harmonisées.

Voitures avec dégivrage/désembuage de pare-brise :

- 1 Appuyez plusieurs fois sur le bouton pour sélectionner l'un des trois niveaux :
 - Pare-brise chauffant activé
 - Pare-brise chauffant et dégivrage maximal activés
 - Désactivé.
 - Le pare-brise chauffant et le dégivrage maximal sont activés/désactivés et le bouton s'allume/s'éteint.

Note

L'activation du dégivrage est retardée pour éviter une brève augmentation du niveau de ventilation si le pare-brise chauffant est désactivé par deux pressions rapides sur le bouton.

Activer et désactiver le dégivrage maximal depuis l'écran central

Cette version du manuel est valable au moment de son impression, mais cette validité ne peut être entièrement garantie pour l'avenir. Pour plus d'informations, consultez la première page, qui comporte un avertissement complet.

1 Ouvrez la vue Climatisation à l'écran central en appuyant sur le bouton de température tout en bas, au centre de l'écran central.

2



Appuyez sur le bouton de dégivrage maximal.

- Le dégivrage maximal est activé/désactivé et le bouton s'allume/s'éteint. Pendant que le dégivrage maximal est activé, les températures dans les différentes zones climatiques ne sont pas harmonisées.

* Option/accessoire.

7. Sièges et volant

7.1. Siège avant

7.1.1. Commandes de climatisation de siège avant

7.1.1.1. Activer et désactiver le chauffage électrique des sièges avant *

Pour améliorer le confort du conducteur et des passagers lorsqu'il fait froid, les sièges sont munis d'un dispositif de chauffage.



Tout en bas de l'écran central, appuyez sur le bouton de siège conducteur ou passager pour ouvrir la commande de chauffage de siège.



Appuyez à plusieurs reprises sur le bouton de chauffage de siège pour activer/désactiver le chauffage et choisir parmi trois niveaux de chauffage.

➤ Le niveau est modifié et le bouton indique le niveau réglé.

 **Attention**

Les sièges chauffants ne doivent pas être utilisés par des personnes qui ne peuvent pas sentir les augmentations de température en raison d'une perte de sensations ou qui, pour toute autre raison, n'ont pas la capacité de manipuler la commande du siège chauffant.

* Option/accessoire.

7.1.1.2. Activer automatiquement le chauffage des sièges avant*

Pour améliorer le confort du conducteur et des passagers lorsqu'il fait froid, les sièges sont munis d'un dispositif de chauffage.

Il est possible de spécifier si le chauffage des sièges doit être automatiquement activé ou non lorsque le conducteur démarre le moteur après être monté à bord.^[1] En cas d'activation automatique, le chauffage électrique est activé à une température ambiante inférieure ou égale à 10 °C (50 °F).

- 1 Ouvrez la vue Climatisation à l'écran central en appuyant sur le bouton de température tout en bas, au centre de l'écran central.
- 2 Appuyez sur ...
- 3 Choisissez le réglage désiré sous **Chauffage auto. du siège conducteur** et **Chauffage auto. du siège passager** pour activer ou désactiver le démarrage automatique du chauffage des sièges conducteur et passager.

* Option/accessoire.

^[1] Mode d'utilisation Conduite

7.1.1.3. Régler le niveau de ventilateur pour les sièges avant

Le ventilateur peut être réglé selon plusieurs niveaux automatiques pour le siège avant.^[1]

- 1 Ouvrez la vue Climatisation à l'écran central en appuyant sur le bouton de température tout en bas, au centre de l'écran central.
 - 2 Appuyez sur le niveau de ventilateur souhaité : **OFF**, **1-5** ou **Max**.
- > Le niveau de ventilateur est modifié et le niveau sélectionné s'allume.

Important

Si le ventilateur est totalement désactivé, la climatisation ne sera pas activée, ce qui peut entraîner la formation de buée sur l'intérieur des vitres.

 **Note**

Les réglages de la climatisation changent automatiquement en fonction des besoins en débit d'air sur le niveau de ventilation ; c'est-à-dire que la vitesse du ventilateur peut être modifiée même si le niveau de ventilation est le même.

Un niveau élevé de ventilation de la banquette arrière peut amplifier le volume sonore perçu depuis les sièges avant.

^[1] Et la banquette arrière, pour une climatisation 2 zones.

7.1.1.4. Régler la température pour les sièges avant

Il est possible de régler la température à la valeur souhaitée pour les zones climatiques ^[1] de siège avant.

- 1 Appuyez sur le bouton de température tout en bas, au centre de l'écran central, pour ouvrir la commande. ^[2]
 - 2 Appuyez sur les flèches à côté de la température pour accroître ou réduire la température. Il est aussi possible, lorsque la température est harmonisée, d'appuyer directement sur les flèches sans avoir appuyé auparavant sur le bouton de température.
- La température est modifiée et le bouton indique la température sélectionnée.

 **Note**

Le chauffage ou le refroidissement ne peuvent pas être accélérés en sélectionnant une température plus ou moins élevée que la température réelle désirée.

^[1] Et celles de la banquette arrière, pour une climatisation 2 zones.

^[2] Si l'harmonisation de température a été désactivée, la température actuelle du côté conducteur et du côté passager est affichée.

7.1.1.5. Harmoniser la température

La température dans les différentes zones de climatisation de la voiture est par défaut harmonisée avec celle de la zone du conducteur, mais il est possible de désactiver l'harmonisation et de régler séparément la température pour les différentes zones de climatisation.

Désactiver l'harmonisation des températures

1 Appuyez sur le bouton de température tout en bas, au centre de l'écran central, pour ouvrir la commande.



Appuyez sur le bouton d'harmonisation entre les commandes de température.

- La température peut maintenant être réglée séparément dans les différentes zones de climatisation. Au lieu d'une seule température affichée au centre de la barre de climatisation, les températures spécifiées pour le côté conducteur et le côté passager sont maintenant affichées séparément.

L'harmonisation des températures peut également être désactivée en modifiant la température du côté passager.

Rétablir l'harmonisation des températures

1 Tout en bas de l'écran central, appuyez sur le bouton de température du côté conducteur ou du côté passager pour ouvrir la commande.



Appuyez sur le bouton d'harmonisation entre les commandes de température.

- Les températures de toutes les zones de la voiture sont harmonisées avec la température spécifiée pour le côté conducteur.

7.1.1.6. Activer et désactiver la ventilation des sièges avant *

Les sièges peuvent être ventilés pour plus de confort lorsqu'il fait chaud par exemple.

Le système de ventilation est composé de ventilateurs dans les sièges et les dossiers qui aspirent l'air à travers la garniture des sièges. L'effet de refroidissement augmente en proportion de la fraîcheur de l'air de l'habitacle. Le système peut être activé lorsque le moteur tourne.



Appuyez sur les boutons du volant et des sièges à gauche ou à droite sur la barre de climatisation de l'écran central pour ouvrir les commandes dédiées aux sièges et au volant.

Si la voiture n'est pas équipée de sièges chauffants ou d'un volant chauffant (côté conducteur), le bouton pour les sièges ventilés est directement disponible dans la barre de climatisation.

2



Appuyez plusieurs fois sur le bouton de sièges ventilés pour sélectionner l'un des trois niveaux : **Élevé**, **Moyen**, et **Faible**.

➤ Le niveau est modifié et le bouton indique le niveau réglé.

* Option/accessoire.

7.1.2. Fonction mémoire de siège avant

7.1.2.1. Utiliser la position de mémoire du siège, des rétroviseurs et de l'affichage tête haute *

Si les positions du siège à commande électrique*, les rétroviseurs extérieurs et l'affiche tête haute* ont été mémorisées, elles peuvent être activées à l'aide des boutons de mémoire. ^[1]

Utiliser un réglage mémorisé

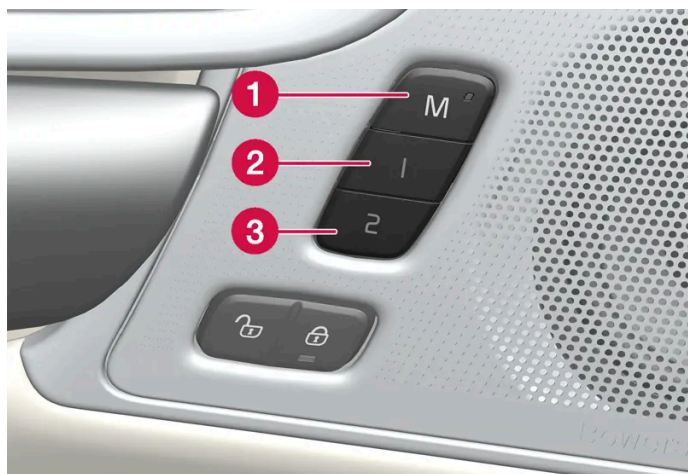

La configuration mémorisée peut être utilisée lorsque la porte avant est ouverte ou fermée :

Porte avant ouverte

- 1 Exercez une courte pression sur l'un des boutons de mémoire 1 (2) ou 2 (3). Le siège à commande électrique, les rétroviseurs extérieurs et l'affichage tête haute prennent leur position correspondant à la configuration mémorisée avec le bouton de mémoire correspondant.

Porte avant fermée

- 1 Maintenez l'un des boutons de mémoire 1 (2) ou 2 (3) enfoncé jusqu'à ce que le siège, les rétroviseurs extérieurs et l'affichage tête haute prennent leur position correspondant à la configuration mémorisée avec le bouton de mémoire correspondant.

Si le bouton de mémoire est relâché, le mouvement du siège, des rétroviseurs extérieurs et de l'affichage Head-up est interrompu.

Attention

- Étant donné que le réglage des sièges avant est possible même si le contact est coupé, il convient de ne jamais laisser les enfants sans surveillance dans le véhicule.
- Le déplacement du siège peut être interrompu à tout moment par une pression sur l'un des boutons de réglage du siège.
- Ne réglez jamais le siège pendant la conduite.
- Vérifiez que personne ne se trouve derrière les sièges avant de les régler.

* Option/accessoire.

^[1] La dernière position est également sauvegardée automatiquement dans le profil d'utilisateur actif et sera réutilisée lorsque ce profil sera utilisé à nouveau.

7.1.2.2. Mémoriser la position du siège, des rétroviseurs et de l'affichage tête haute *

Il est possible de mémoriser la position du siège à commande électrique*, des rétroviseurs extérieurs et de l'affichage tête haute* avec les boutons de mémoire.^[1]

Mémorisez deux positions différentes pour le siège à commande électrique*, les rétroviseurs extérieurs et l'affichage tête

haute* à l'aide des boutons de mémoire. Les boutons se trouvent sur l'intérieur de l'une des portes avant ou sur les deux*.

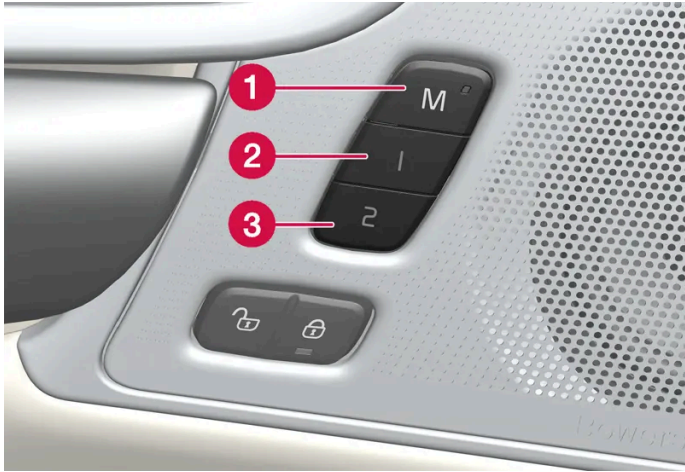

- 1 Bouton **M** de mémorisation des réglages.
- 2 Bouton de mémoire 1.
- 3 Bouton de mémoire 2.

Mémoriser une position

- 1 Réglez le siège, les rétroviseurs extérieurs et l'affichage Head-up dans les positions souhaitées.
- 2 Appuyez et maintenez le bouton **M** enfoncé. Le témoin lumineux du bouton s'allume.
- 3 Appuyez sur le bouton 1 ou 2 dans un délai de trois secondes et tenez-le enfoncé.
 - Une fois la configuration mémorisée avec le bouton de mémoire souhaité, un signal sonore retentit et le témoin lumineux sur le bouton **M** s'éteint.

Si vous n'appuyez pas sur l'un des boutons de mémoire dans les trois secondes, le témoin du bouton **M** s'éteint et la configuration n'est pas mémorisée.

Le siège, les rétroviseurs ou l'affichage tête haute doivent être réglés à nouveau avant de pouvoir créer une nouvelle mémoire.

Note

Les positions spécifiées sont sauvegardées dans le profil actif.

* Option/accessoire.

[1] La position actuelle est également sauvegardée automatiquement dans le profil d'utilisateur actif.

7.1.3. Siège avant

Cette version du manuel est valable au moment de son impression, mais cette validité ne peut être entièrement garantie pour l'avenir. Pour plus d'informations, consultez la première page, qui comporte un avertissement complet.

Pour plus de confort, le siège bénéficie d'une grande variété de réglages.

7.1.4. Sièges avant à commande électrique *

Afin d'améliorer votre confort d'assise, les sièges avant de la voiture offrent diverses possibilités de réglage. Le siège à commande électrique peut être déplacé vers l'avant/l'arrière et vers le haut/bas. Le bord avant du coussin de siège peut être relevé ou abaissé et ajusté en longueur*. L'inclinaison du dossier peut être modifiée. Le support lombaire* peut être ajusté vers le haut/vers le bas/vers l'avant/vers l'arrière^[1].

Le réglage du siège est possible lorsque la voiture est en marche et pendant un certain temps après le verrouillage de la porte, voiture arrêtée. Vous pouvez aussi effectuer les réglages pendant un certain temps après l'arrêt de la voiture.

! Important

Les sièges à commande électrique sont équipés d'une protection contre les surcharges qui est déclenchée si l'un des sièges est bloqués par un objet. Dans ce cas, retirez l'objet puis manœuvrez à nouveau le siège.

* Option/accessoire.

^[1] Valable pour le soutien lombaire quadridirectionnel*. Le soutien lombaire bidirectionnel* est réglé vers l'avant et vers l'arrière.

7.1.5. Régler le siège avant à commande électrique *

Réglez la position d'assise voulue à l'aide des commandes du siège avant. Pour régler les différentes fonctions de confort, poussez la commande multifonctions^[1] vers le haut/vers le bas.

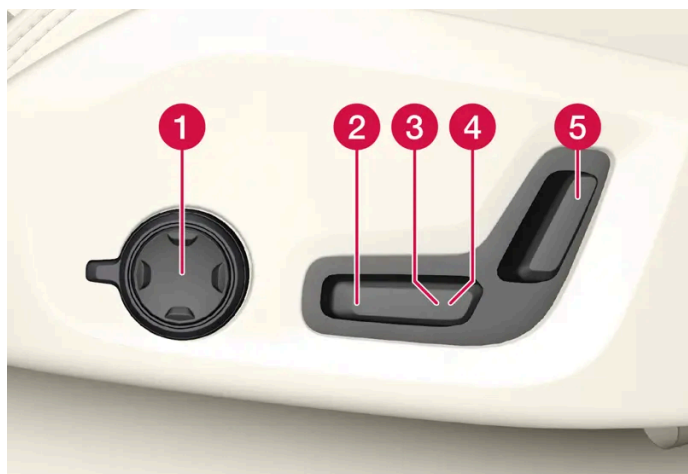

L'illustration montre les commandes sur une voiture à soutien lombaire quadridirectionnel*. Les voitures à soutien lombaire bidirectionnel* ne disposent pas de la commande multifonction tournante.

- 1 Sur les voitures à soutien lombaire quadridirectionnel*, tournez la commande multifonction^[1] vers le haut ou vers le bas pour ajuster les différentes fonctions de confort. Sur les voitures à soutien lombaire bidirectionnel*, utilisez le bouton rond pour ajuster le soutien lombaire vers l'avant/vers l'arrière.
- 2 Montez/descendez le bord avant du coussin d'assise en actionnant la commande vers le haut/bas.
- 3 Montez/descendez le siège en poussant la commande vers le haut/bas.
- 4 Déplacez le siège en avant/arrière en poussant la commande vers l'avant/arrière.
- 5 Modifiez l'inclinaison du dossier en poussant la commande vers l'avant/arrière.

Un seul mouvement (avant/arrière/haut/bas) est possible à la fois.

Le dossier des sièges avant ne peut pas être complètement rabattu en avant.

* Option/accessoire.

^[1] N'existe pas sur les voitures à soutien lombaire bidirectionnel*.

7.1.6. Ajuster le siège passager depuis le siège conducteur*

Le siège passager avant peut être ajusté à partir du siège conducteur.

Vous pouvez activer la fonction à l'aide de l'écran central.

- 1 Appuyez sur .
- 2 Sélectionnez **Commandes**.
- 3 Activez **Régler le siège passager**.
- 4 Le conducteur doit régler le siège passager dans les 10 secondes suivant l'activation de la fonction. Si aucune action n'est prise dans ce laps de temps, la fonction est désactivée.
- 5 Le conducteur utilise la commande située sur le siège conducteur pour régler le siège passager:



- 1 Déplacez le siège passager en avant/arrière en poussant la commande vers l'avant/arrière.

Cette version du manuel est valable au moment de son impression, mais cette validité ne peut être entièrement garantie pour l'avenir. Pour plus d'informations, consultez la première page, qui comporte un avertissement complet.

- 2 Modifiez l'inclinaison du dossier du siège passager en poussant la commande vers l'avant/arrière.

* Option/accessoire.

7.1.7. Siège avant à commande manuelle

Afin d'améliorer votre confort d'assise, les sièges avant de la voiture offrent diverses possibilités de réglage.



- 1 Montez/descendez le bord avant* du coussin d'assise en pompant vers le haut/bas.^[1]
- 2 Pour modifier la longueur du coussin d'assise*, tirez le levier vers le haut et avancez/reculez le coussin avec la main.
- 3 Pour avancer ou reculer le siège, soulevez la poignée puis réglez la distance du siège par rapport au volant et aux pédales. Après avoir modifié les réglages, contrôlez que le siège est bien verrouillé.
- 4 Modifiez le support lombaire* en appuyant sur le bouton en avant/arrière/haut/bas.^[2]
- 5 Montez/descendez le siège en poussant la commande vers le haut/bas.
- 6 Modifiez l'inclinaison du dossier en tournant la molette.

Attention

Réglez la position du siège conducteur avant de démarrer, jamais pendant la conduite. Assurez-vous que le siège est bien verrouillé pour éviter que des personnes ne soient blessées en cas de freinage brutal ou d'accident.

* Option/accessoire.

^[1] Ne concerne que le siège conducteur.

^[2] Valable pour le soutien lombaire quadridirectionnel*. Le soutien lombaire bidirectionnel* est réglé vers l'avant et vers l'arrière.

7.1.8. Siège avant multifonctionnel*, vue d'ensemble de la fonction

Augmenter le confort d'assise à l'aide de la commande multifonctions*.

* Option/accessoire.

7.1.9. Réglages du massage des sièges avant*

Les réglages sont modifiés à l'écran central. Ces réglages sont tout d'abord activés à l'aide de la commande multifonction du siège.



Commande multifonctions placée sur le côté de l'assise du siège.

Ajuster les paramètres de massage de siège avant

Le siège avant dispose d'un système de massage dans son dossier. Le système se compose de coussins d'air qui offrent différents types de massage selon les réglages effectués.

La fonction de massage ne peut être activée que lorsque le moteur de la voiture est en marche.



- 1 Activez la commande multifonction en la tournant vers le haut ou vers le bas ou en appuyant sur l'un de ses quatre boutons. La vue Réglages de siège est affichée à l'écran central.
- 2 Sélectionnez **Massage** dans la vue des réglages de siège.
- 3 Choisissez l'une des fonctions de massage affichées à l'écran central directement à l'écran ou à l'aide de la commande multifonction.

Possibilités de réglage de massage

Les réglages suivants sont disponibles pour la fonction massage :

- **Marche/arrêt** : choisissez **Marche/Arrêt** pour activer/désactiver la fonction de massage.
- **Programme 1-5** : cinq programmes de massage pré-réglés sont proposés. Sélectionnez le réglage **Vague, Fluctuant, Combiné, Lombaires** ou **Épaules**.
- **Intensité** : Sélectionnez **1, 2** ou **3**.
- **Vitesse** : Sélectionnez **1, 2** ou **3**.

Redémarrage de la fonction massage

La fonction de massage est automatiquement désactivée après 20 minutes. La réactivation de la fonction est effectuée manuellement.

- 1 Appuyez sur **Redémarrer** à l'écran central pour redémarrer le programme de massage sélectionné.
 - Le programme de massage recommence. Si vous ne faites rien, le message disparaît.

* Option/accessoire.

7.1.10. Ajuster les supports latéraux* des sièges avant

Améliorez le confort du siège avant en ajustant les côtés du dossier.

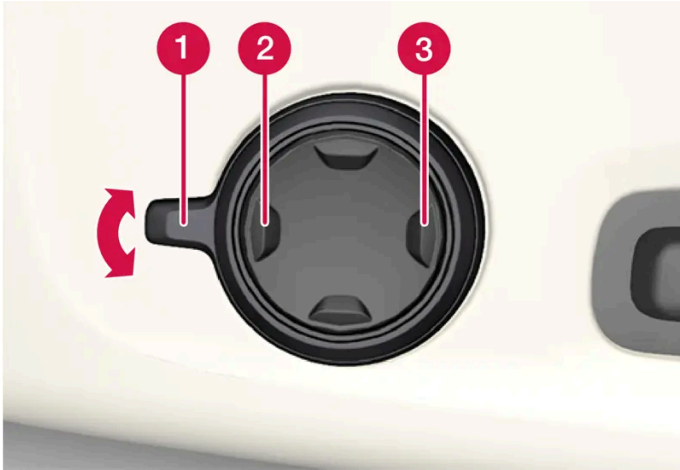

Commande multifonction placée sur le côté du coussin d'assise du siège.

Les côtés du dossier peuvent être ajustés pour un soutien latéral. Pour modifier les réglages, vous pouvez utiliser la commande multifonctions du siège ou l'écran central. L'écran central affiche les différents réglages.

Pour ajuster le soutien latéral :

- 1 Activez la commande multifonctions en tournant la commande 1 vers le haut/vers le bas. La vue de réglage de siège s'affiche sur l'écran central.
 - Appuyez sur la partie avant du bouton quadridirectionnel pour augmenter le support latéral 2.
 - Appuyez sur la partie arrière du bouton quadridirectionnel pour réduire le support latéral 3.

* Option/accessoire.

7.1.11. Ajuster la position du coussin d'assise du siège avant dans la longueur*

La position longitudinale du coussin d'assise est réglée à l'aide de la commande multifonction* sur le côté du coussin d'assise ou manuellement à l'aide d'une commande à l'avant du coussin d'assise selon le niveau d'équipement choisi.

Réglage longitudinal du coussin d'assise à l'aide de la commande multifonction

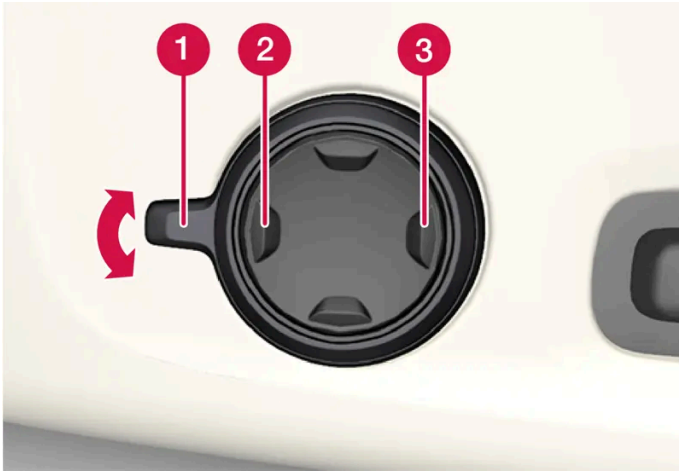

Commande multifonction placée sur le côté du coussin d'assise

- 1 Activez la commande multifonctions en tournant la commande **1** vers le haut/vers le bas. La vue de réglage de siège s'affiche sur l'écran central.
 - Appuyez sur la partie avant du bouton quadridirectionnel **2** pour allonger le coussin d'assise.
 - Appuyez sur la partie arrière du bouton quadridirectionnel **3** pour raccourcir le coussin d'assise.

Réglage longitudinal manuel du coussin d'assise



Commande de réglage de coussin.

- 1 Saisissez la poignée **1** sur la face avant du siège et tirez-la vers le haut.
- 2 Réglez la longueur du coussin d'assise.
- 3 Relâchez la poignée et vérifiez que le coussin est en position verrouillée.

* Option/accessoire.

7.1.12. Ajuster le support lombaire* des sièges avant

Le soutien lombaire est ajusté à l'aide de la commande sur le côté du coussin d'assise du siège.



La commande multifonctions, sur les voitures à soutien lombaire quadrirectionnel*.



Commande des voitures à soutien lombaire bidirectionnel*

Le soutien lombaire est réglé, sur les voitures à soutien lombaire quadrirectionnel*, à l'aide de la commande multifonction ou, sur les voitures à soutien lombaire bidirectionnel*, à l'aide du bouton rond. La commande est placée sur le côté de l'assise du siège. Selon le niveau d'équipement choisi, le soutien lombaire peut être ajusté vers l'avant/vers l'arrière et vers le haut/vers le bas (soutien lombaire quadrirectionnel) ou vers l'avant/vers l'arrière (soutien lombaire bidirectionnel).

Réglage du soutien lombaire sur les voitures à soutien lombaire quadridirectionnel

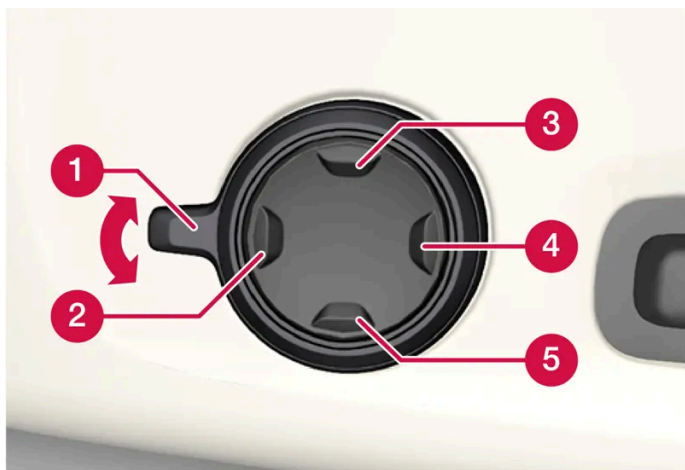

- 1 Activez la commande multifonctions en tournant la commande **1** vers le haut/vers le bas. La vue de réglage de siège s'affiche sur l'écran central.
 - Poussez sur le bouton rond vers le haut **3**/vers le bas **5** pour monter/descendre le soutien lombaire.
 - Appuyez sur la partie avant **2** du bouton pour augmenter le soutien lombaire.
 - Appuyez sur la partie arrière **4** du bouton pour réduire le soutien lombaire.

Réglage du soutien lombaire sur les voitures à soutien lombaire bidirectionnel

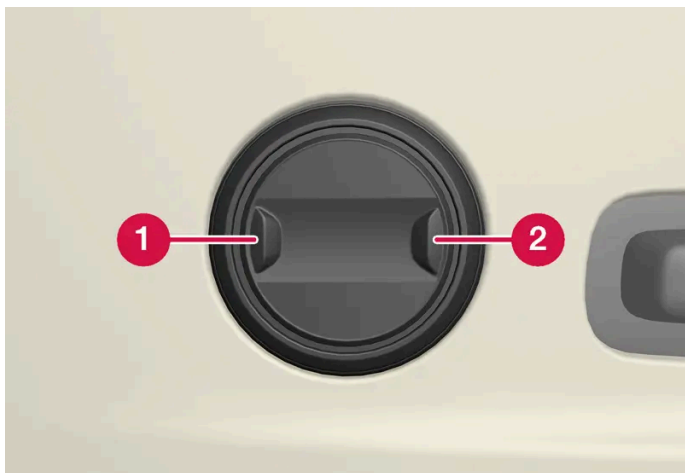

- 1 Appuyez sur la partie avant **1** du bouton rond pour augmenter le soutien lombaire.
- 2 Appuyez sur la partie arrière **2** du bouton rond pour réduire le soutien lombaire.

* Option/accessoire.

7.2. Banquette arrière

7.2.1. Commandes de climatisation de siège arrière

7.2.1.1. Activer et désactiver le chauffage électrique de banquette arrière *

Pour améliorer le confort des passagers lorsqu'il fait froid, les sièges sont munis d'un dispositif de chauffage.



Boutons des sièges arrière chauffants sur la console de tunnel.

Appuyez à plusieurs reprises, du côté gauche ou du côté droit, sur les boutons physiques de chauffage des sièges à l'arrière de la console centrale pour activer/désactiver le chauffage du siège et pour choisir parmi trois niveaux de chauffage.

- Le niveau est modifié et les diodes du bouton indiquent le niveau réglé.

Attention

Les sièges chauffants ne doivent pas être utilisés par des personnes qui ne peuvent pas sentir les augmentations de température en raison d'une perte de sensations ou qui, pour toute autre raison, n'ont pas la capacité de manipuler la commande du siège chauffant.

* Option/accessoire.

7.2.2. Siège arrière

La voiture offre cinq places. Si la voiture est équipée d'une banquette arrière rabattable*, celle-ci est divisée en deux parties, l'une couvrant une place et l'autre couvrant deux places.

* Option/accessoire.

7.2.3. Régler les appuis-tête de sièges arrière

Régler l'appui-tête de la place centrale en fonction de la taille du passager. Rabattre l'appui-tête des places extérieures* pour améliorer la visibilité arrière.

Réglage de l'appui-tête de la place centrale

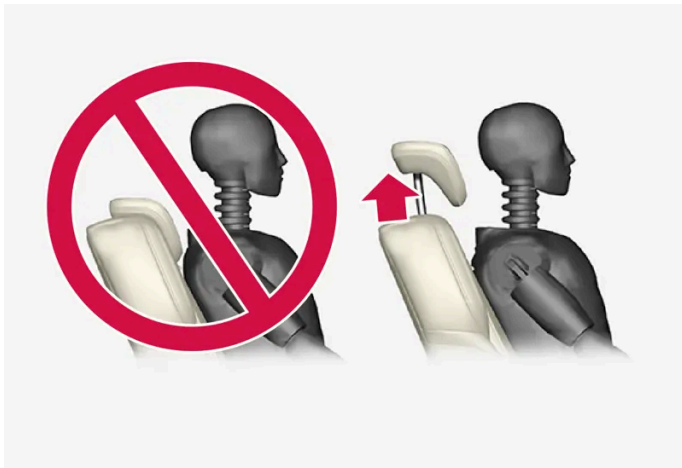

L'appui-tête de la place centrale doit être ajusté selon la taille du passager de manière à couvrir l'ensemble de la partie arrière de la tête. Réglez l'appui-tête manuellement selon vos besoins.

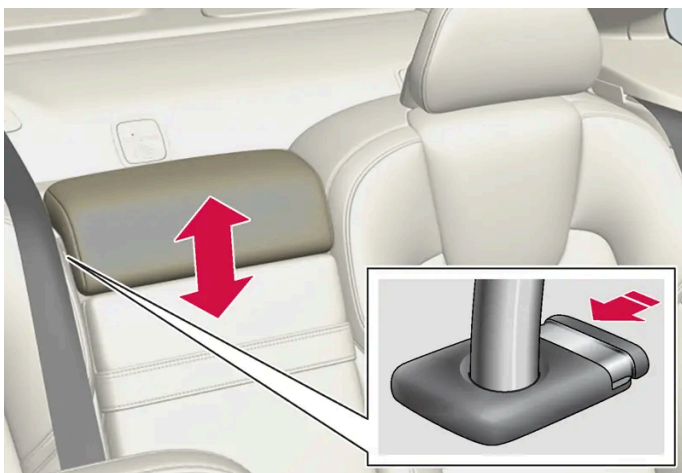

Appuyez sur le bouton (voir illustration) tout en poussant avec précaution l'appui-tête vers le bas pour le faire descendre.

Cette version du manuel est valable au moment de son impression, mais cette validité ne peut être entièrement garantie pour l'avenir. Pour plus d'informations, consultez la première page, qui comporte un avertissement complet.

 **Attention**

L'appui-tête de la place centrale doit être abaissé lorsque personne n'est assis à cette place. Lorsque quelqu'un est assis sur la place centrale, l'appui-tête doit être correctement réglé selon la taille du passager afin qu'il couvre en intégralité l'arrière de sa tête.

Rabattement de l'appui-tête extérieur de la banquette arrière à l'aide de l'écran central *

Les appuis-tête extérieurs peuvent être rabattus par l'intermédiaire de l'écran central. Le rabattement des appuis-tête est possible lorsque la voiture est en mode d'utilisation Passif.



- 1 Appuyez sur  à l'écran central.
- 2 Appuyez sur **Commandes**.
- 3 Choisissez le réglage désiré sous **Rabattre l'appui-tête**.

Relevez l'appui-tête manuellement jusqu'à ce que vous entendiez un clic.

 **Attention**

Ne rabattez pas les appui-tête des places extérieures si des passagers y sont assis.

 **Attention**

Les appui-tête doivent être verrouillés après avoir été relevés.

* Option/accessoire.

7.2.4. Rabattre le dossier de la banquette arrière *

Le dossier de la banquette arrière est divisé en deux parties. Chacune peut être rabattue en avant individuellement.

Attention

- Réglez le siège et verrouillez-le avant de prendre la route. Soyez prudent lorsque vous réglez le siège. L'absence d'attention ou de contrôle du mouvement pendant le réglage peut provoquer des blessures par pincement.
- Lorsque vous transportez des objets longs, pensez à bien les arrimer pour éviter toute blessure /dommage en cas de freinage brusque.
- Arrêtez toujours la voiture et serrez le frein de stationnement pour charger/décharger la voiture.
- Pour les voitures avec passage automatique des rapports, sélectionnez la position P pour éviter qu'il ne soit déplacé par erreur.

Important

Il ne doit y avoir aucun objet sur la banquette arrière lorsque le dossier doit être rabattu. Les ceintures de sécurité ne doivent pas être bouclées. La garniture de la banquette arrière risquerait d'être endommagée.

Important

Le coussin d'assise du siège enfant intégré* doit être abaissé avant de rabattre le dossier de la banquette arrière.

L'accoudoir* de la place centrale doit être relevé avant de rabattre la banquette.

La trappe pour objets longs* de la banquette arrière doit être fermée avant le basculement.

Note

La banquette arrière doit être en position verticale pour l'activation du verrouillage privé. Le verrouillage ne sera pas activé si la banquette arrière est abaissée.

Note

Les sièges avant peuvent être avancés et le dossier peut être réglé en hauteur afin que les dossiers arrière puissent être complètement rabattus vers l'avant.

Rabattre le dossier

Pour permettre le rabattement de la banquette arrière, la voiture doit être à l'arrêt et au moins une porte arrière doit être ouverte.



Bouton de basculement des sièges, placé sur la partie supérieure de la banquette à gauche.

- 1 Assurez-vous que rien ni personne ne se trouve sur la banquette arrière.
- 2 Rabattez l'appuie-tête de la place centrale manuellement.
- 3 Maintenez l'un des boutons placés dans la plage arrière du côté gauche de la voiture enfoncé.
- 4 Le siège est déverrouillé mais reste dans sa position. Les appuie-tête sont automatiquement abaissés.
- 5 Rabattez le dossier à la main, en position horizontale.

Relever le dossier

La remise en place du dossier en position relevée s'effectue manuellement :

- 1 Relevez/reculez le dossier.
- 2 Poussez le dossier jusqu'à enclenchement du verrouillage.
- 3 Relevez les appuis-tête manuellement.
- 4 Ajustez la hauteur de l'appuie-tête central au besoin.



Attention

Vérifiez que les dossiers et les appuie-tête de la banquette arrière sont correctement verrouillés.

Les appuie-tête des sièges extérieurs doivent toujours être relevés lorsqu'un passager est assis sur l'une des places de la banquette arrière.

* Option/accessoire.

Cette version du manuel est valable au moment de son impression, mais cette validité ne peut être entièrement garantie pour l'avenir. Pour plus d'informations, consultez la première page, qui comporte un avertissement complet.

7.2.5. Trappe pour les objets longs dans la banquette arrière *

La trappe dans le dossier de la banquette arrière permet de transporter des objets longs et étroits comme des skis par exemple.



L'illustration est schématique, les détails peuvent varier selon le modèle de la voiture.

- 1 Dans le compartiment à bagages, saisissez la poignée de la trappe et ouvrez-la.
- 2 Abaissez l'accoudoir de la banquette arrière en avant.

* Option/accessoire.

7.3. Volant

7.3.1. Résistance au volant en fonction de la vitesse

La direction assistée assujettie à la vitesse implique l'augmentation de la résistance au volant avec la vitesse de la voiture pour permettre d'augmenter les sensations du conducteur. Sur autoroute, la direction est plus ferme. Pour le stationnement et à basse vitesse, la direction est légère et requiert moins d'effort.

Réduction de puissance

Cette version du manuel est valable au moment de son impression, mais cette validité ne peut être entièrement garantie pour l'avenir. Pour plus d'informations, consultez la première page, qui comporte un avertissement complet.

Dans certaines situations peu fréquentes, l'assistance de direction peut devoir fonctionner à puissance réduite et la rotation du volant pourra sembler légèrement plus dure. Cela peut être le cas par exemple lorsque l'assistance de direction doit refroidir en cas de surchauffe. Cela peut également être le cas en cas de dysfonctionnement de l'alimentation électrique.



À puissance réduite, le message **Assistance de direction temporairement réduite** et ce symbole sont affichés sur l'écran du conducteur.

Durant un fonctionnement à puissance réduite de l'assistance de direction, les fonctions d'aide au conducteur et les systèmes à assistance de direction ne sont pas disponibles.

 **Attention**

Si la température monte trop, l'assistance devra éventuellement être complètement désactivée. Dans une telle situation, l'écran du conducteur affiche le message **S'arrêter prudemment. Défaillance de la direction assistée** associé au symbole.

Modifier le niveau de la résistance au volant

- 1 Appuyez sur  à l'écran central.
- 2 Appuyez ensuite sur **Conduite**.
- 3 Activez ou désactivez **Sensation de direction ferme**.

Le réglage de la résistance au volant n'est possible que si la voiture est immobile ou roule très lentement et tout droit.

7.3.2. Commandes au volant et avertisseur sonore

Le volant est muni de l'avertisseur sonore et des commandes pour les systèmes d'assistance au conducteur et la commande vocale, par exemple.



Jeu de commandes* au volant

- ❶ Commandes pour les systèmes d'assistance au conducteur^[1]
- ❷ Commande vocale et gestion des menus, messages et téléphone.

Avertisseur sonore



L'avertisseur sonore se trouve au centre du volant.

* Option/accessoire.

^[1] Limiteur de vitesse, Régulateur de vitesse, Régulateur adaptatif de vitesse*, Contrôle de la distance* et Pilot Assist.

7.3.3. Régler le volant

Cette version du manuel est valable au moment de son impression, mais cette validité ne peut être entièrement garantie pour l'avenir. Pour plus d'informations, consultez la première page, qui comporte un avertissement complet.

Vous pouvez ajuster le volant dans diverses positions.

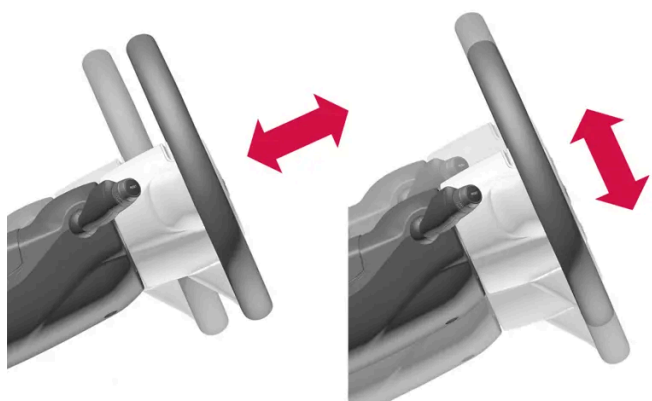

Le volant peut être réglé en profondeur et en hauteur.

Le réglage du volant s'effectue de diverses manières selon que la voiture est équipée ou non d'un coussin gonflable pour les genoux ^[1].

⚠ Attention

Réglez le volant et verrouillez-le avant de prendre la route. Ne réglez jamais le volant pendant la conduite.

Réglage du volant d'une voiture avec coussin gonflable pour les genoux

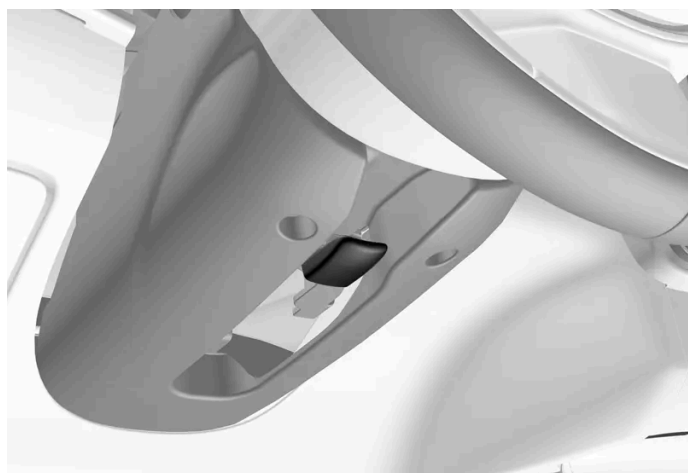

Levier de réglage du volant.

- 1 Poussez le levier vers l'avant et vers le bas pour libérer le volant.
- 2 Réglez le volant dans la position qui vous convient.
- 3 Tirez le levier pour verrouiller le volant. Si le levier est difficile à actionner, appuyez sur le volant ou soulevez-le légèrement tout en appuyant à nouveau sur le levier.



Levier de réglage du volant.

- 1 Tirez le levier vers l'arrière pour libérer le volant.
- 2 Réglez le volant dans la position qui vous convient.
- 3 Repoussez le levier vers l'avant pour verrouiller le volant. Si le levier est difficile à actionner, appuyez sur le volant ou soulevez-le légèrement tout en appuyant à nouveau sur le levier.

^[1] La voiture n'est équipée d'un coussin gonflable que sur certains marchés.

7.3.4. Blocage volant

Le blocage du volant^[1] rend la conduite de la voiture plus difficile, en cas de vol par exemple. Un bruit mécanique peut se faire entendre pendant l'activation ou la désactivation du blocage du volant.

Activer le blocage du volant

Le blocage du volant est activé lorsque vous verrouillez la voiture de l'extérieur alors qu'elle est à l'arrêt. Si la voiture est laissée déverrouillée, le blocage du volant est automatiquement activé après un certain temps.

Désactiver le blocage du volant

Le blocage du volant est désactivé lorsque vous déverrouillez la voiture de l'extérieur. Si la voiture n'est pas verrouillée, il suffit que la clé se trouve dans l'habitacle et que la voiture soit démarrée pour que le blocage du volant soit désactivé.

^[1] Le blocage du volant n'est pas disponible sur toutes les versions et sur tous les marchés.

7.3.5. Activer et désactiver le chauffage électrique du volant*

Pour améliorer le confort du conducteur lorsqu'il fait froid, le volant est muni d'un dispositif de chauffage.



Tout en bas de l'écran central, appuyez sur le bouton de siège du côté conducteur pour afficher la commande de volant chauffant.



Appuyez à plusieurs reprises sur le bouton de volant chauffant pour activer/désactiver le chauffage et choisir parmi trois niveaux de chauffage.

➤ Le niveau est modifié et le bouton indique le niveau réglé.

* Option/accessoire.

7.3.6. Activer automatiquement le chauffage du volant*

Pour améliorer le confort du conducteur lorsqu'il fait froid, le volant est muni d'un dispositif de chauffage.

Il est possible de spécifier si le volant chauffant doit être automatiquement activé ou non lorsque le conducteur démarre le moteur après être monté à bord.^[1] En cas d'activation automatique, le chauffage électrique est activé à une température ambiante inférieure ou égale à 10 °C (50 °F).

- 1 Ouvrez la vue Climatisation à l'écran central en appuyant sur le bouton de température tout en bas, au centre de l'écran central.
- 2 Appuyez sur **•••**.
- 3 Sélectionnez le réglage désiré sous **Volant chauffant automatique** pour régler l'activation automatique du volant chauffant.

* Option/accessoire.

^[1] Mode d'utilisation Conduite

8. Climatisation

8.1. Commandes de climatisation

8.1.1. Commande de climatisation pour l'habitacle

8.1.1.1. Activer la climatisation automatique

Lorsque la climatisation automatique est sélectionnée, plusieurs fonctions climatiques sont régulées automatiquement.

- 1 Ouvrez la vue Climatisation à l'écran central en appuyant sur le bouton de température tout en bas, au centre de l'écran central.
 - 2 Effectuez une pression courte ou longue sur **AUTO**.
 - Courte pression : la recirculation de l'air, la climatisation et la distribution de l'air sont commandées automatiquement.
 - Pression longue : la recirculation de l'air, la climatisation et la distribution de l'air sont commandées automatiquement, la température et le régime de ventilateur passent aux niveaux normaux : 22 °C (72 °F) et niveau 3.
- La régulation automatique de la climatisation est activée et le bouton s'allume.

Note

Il est possible de modifier la température et la vitesse de ventilateur sans désactiver la climatisation automatique. La climatisation automatique est désactivée lorsque la distribution de l'air est modifiée manuellement ou si le dégivrage maximal est activé.

8.1.1.2. Régler le niveau de ventilateur pour les sièges avant

Le ventilateur peut être réglé selon plusieurs niveaux automatiques pour le siège avant. ^[1]

- 1 Ouvrez la vue Climatisation à l'écran central en appuyant sur le bouton de température tout en bas, au centre de l'écran central.
 - 2 Appuyez sur le niveau de ventilateur souhaité : **OFF**, **1-5** ou **Max**.
- Le niveau de ventilateur est modifié et le niveau sélectionné s'allume.

 **Important**

Si le ventilateur est totalement désactivé, la climatisation ne sera pas activée, ce qui peut entraîner la formation de buée sur l'intérieur des vitres.

 **Note**

Les réglages de la climatisation changent automatiquement en fonction des besoins en débit d'air sur le niveau de ventilation ; c'est-à-dire que la vitesse du ventilateur peut être modifiée même si le niveau de ventilation est le même.

Un niveau élevé de ventilation de la banquette arrière peut amplifier le volume sonore perçu depuis les sièges avant.

[1] Et la banquette arrière, pour une climatisation 2 zones.

8.1.1.3. Activer et désactiver la climatisation de l'air

La climatisation refroidit et assèche l'air entrant au besoin.

Lorsque l'air conditionné est activé, la climatisation gère automatiquement son activation et sa désactivation selon les besoins.

- 1 Ouvrez la vue Climatisation à l'écran central en appuyant sur le bouton de température tout en bas, au centre de l'écran central.



Appuyez sur le bouton de climatisation.

- La climatisation de l'air est activée/désactivée et le bouton s'allume/s'éteint.

i Note

Fermez toutes les vitres latérales ainsi que le toit ouvrant* afin de garantir le meilleur fonctionnement possible de la climatisation.

i Note

Il n'est pas possible d'activer la climatisation lorsque la commande de ventilateur est en position **Off**.

* Option/accessoire.

8.1.1.4. Activer et désactiver la recirculation de l'air

La recirculation de l'air permet d'éviter la pénétration de l'air vicié, des gaz d'échappement (etc.) dans l'habitacle en recyclant l'air présent dans l'habitacle.

- 1 Ouvrez la vue Climatisation à l'écran central en appuyant sur le bouton de température tout en bas, au centre de l'écran central.



Appuyez sur le bouton de recirculation de l'air.

- La recirculation de l'air est activée/désactivée et le bouton s'allume/s'éteint.

! Important

Lorsque vous actionnez la recirculation d'air trop longtemps, de la buée peut se former à l'intérieur des vitres.

i Note

Il n'est pas possible d'activer la recirculation d'air lorsque le dégivrage maximal est activé.

 **Note**

Si le capteur de qualité de l'air du système détecte une pollution de l'air extérieur, la prise d'air est fermée et la recirculation de l'air est automatiquement activée.

8.1.1.5. Activer et désactiver la minuterie de recirculation de l'air

La recirculation de l'air permet d'éviter la pénétration de l'air vicié, des gaz d'échappement (etc.) dans l'habitacle en recyclant l'air présent dans l'habitacle.

Vous pouvez choisir d'activer ou de désactiver une minuterie pour la recirculation de l'air. Lorsque la minuterie est activée, la recirculation de l'air est automatiquement interrompue après 20 minutes.

- 1 Ouvrez la vue Climatisation à l'écran central en appuyant sur le bouton de température tout en bas, au centre de l'écran central.
- 2 Appuyez sur **•••**.
- 3 Sélectionnez le réglage désiré sous **Minuterie de la recirculation** pour activer/désactiver la minuterie de la recirculation de l'air.

8.1.1.6. Régler la température pour les sièges avant

Il est possible de régler la température à la valeur souhaitée pour les zones climatiques^[1] de siège avant.

- 1 Appuyez sur le bouton de température tout en bas, au centre de l'écran central, pour ouvrir la commande.^[2]
 - 2 Appuyez sur les flèches à côté de la température pour accroître ou réduire la température. Il est aussi possible, lorsque la température est harmonisée, d'appuyer directement sur les flèches sans avoir appuyé auparavant sur le bouton de température.
- La température est modifiée et le bouton indique la température sélectionnée.

 **Note**

Le chauffage ou le refroidissement ne peuvent pas être accélérés en sélectionnant une température plus ou moins élevée que la température réelle désirée.

[1] Et celles de la banquette arrière, pour une climatisation 2 zones.

[2] Si l'harmonisation de température a été désactivée, la température actuelle du côté conducteur et du côté passager est affichée.

8.1.1.7. Harmoniser la température

La température dans les différentes zones de climatisation de la voiture est par défaut harmonisée avec celle de la zone du conducteur, mais il est possible de désactiver l'harmonisation et de régler séparément la température pour les différentes zones de climatisation.

Désactiver l'harmonisation des températures

1 Appuyez sur le bouton de température tout en bas, au centre de l'écran central, pour ouvrir la commande.



Appuyez sur le bouton d'harmonisation entre les commandes de température.

➤ La température peut maintenant être réglée séparément dans les différentes zones de climatisation. Au lieu d'une seule température affichée au centre de la barre de climatisation, les températures spécifiées pour le côté conducteur et le côté passager sont maintenant affichées séparément.

L'harmonisation des températures peut également être désactivée en modifiant la température du côté passager.

Rétablir l'harmonisation des températures

1 Tout en bas de l'écran central, appuyez sur le bouton de température du côté conducteur ou du côté passager pour ouvrir la commande.



Appuyez sur le bouton d'harmonisation entre les commandes de température.

- Les températures de toutes les zones de la voiture sont harmonisées avec la température spécifiée pour le côté conducteur.

8.1.1.8. Modifier la répartition de l'air

Vous pouvez modifier la répartition de l'air manuellement au besoin.

- 1 Ouvrez la vue Climatisation à l'écran central en appuyant sur le symbole de température tout en bas et au centre de l'écran central.
- 2 Les boutons de répartition de l'air dans la vue climatique sont situés au milieu autour du bouton **AUTO**, de haut en bas :
 - Répartition de l'air - buse de dégivrage du pare-brise
 - Répartition de l'air - buses de ventilation, tableau de bord et console centrale
 - Répartition de l'air - buses de ventilation au plancher

Appuyez sur un ou plusieurs boutons de répartition de l'air pour ouvrir/fermer l'arrivée d'air correspondante.

- La répartition de l'air est modifiée et les boutons s'allument/s'éteignent.
Si tous les boutons de répartition de l'air sont désélectionnés en mode manuel, la climatisation repassera en mode de régulation automatique.

8.1.2. Commande de climatisation pour le siège et le volant

8.1.2.1. Activer et désactiver le chauffage électrique du volant*

Pour améliorer le confort du conducteur lorsqu'il fait froid, le volant est muni d'un dispositif de chauffage.

1



Tout en bas de l'écran central, appuyez sur le bouton de siège du côté conducteur pour afficher la commande de volant chauffant.



Appuyez à plusieurs reprises sur le bouton de volant chauffant pour activer/désactiver le chauffage et choisir parmi trois niveaux de chauffage.

➤ Le niveau est modifié et le bouton indique le niveau réglé.

* Option/accessoire.

8.1.2.2. Activer automatiquement le chauffage du volant *

Pour améliorer le confort du conducteur lorsqu'il fait froid, le volant est muni d'un dispositif de chauffage.

Il est possible de spécifier si le volant chauffant doit être automatiquement activé ou non lorsque le conducteur démarre le moteur après être monté à bord.^[1] En cas d'activation automatique, le chauffage électrique est activé à une température ambiante inférieure ou égale à 10 °C (50 °F).

- 1 Ouvrez la vue Climatisation à l'écran central en appuyant sur le bouton de température tout en bas, au centre de l'écran central.
- 2 Appuyez sur •••.
- 3 Sélectionnez le réglage désiré sous **Volant chauffant automatique** pour régler l'activation automatique du volant chauffant.

* Option/accessoire.

^[1] Mode d'utilisation Conduite

8.1.2.3. Activer et désactiver le chauffage électrique de banquette arrière *

Pour améliorer le confort des passagers lorsqu'il fait froid, les sièges sont munis d'un dispositif de chauffage.



Boutons des sièges arrière chauffants sur la console de tunnel.

Appuyez à plusieurs reprises, du côté gauche ou du côté droit, sur les boutons physiques de chauffage des sièges à l'arrière de la console centrale pour activer/désactiver le chauffage du siège et pour choisir parmi trois niveaux de chauffage.

- Le niveau est modifié et les diodes du bouton indiquent le niveau réglé.

! **Attention**

Les sièges chauffants ne doivent pas être utilisés par des personnes qui ne peuvent pas sentir les augmentations de température en raison d'une perte de sensations ou qui, pour toute autre raison, n'ont pas la capacité de manipuler la commande du siège chauffant.

* Option/accessoire.

8.1.2.4. Activer et désactiver le chauffage électrique des sièges avant *

Pour améliorer le confort du conducteur et des passagers lorsqu'il fait froid, les sièges sont munis d'un dispositif de chauffage.



Tout en bas de l'écran central, appuyez sur le bouton de siège conducteur ou passager pour ouvrir la commande de chauffage de siège.



Appuyez à plusieurs reprises sur le bouton de chauffage de siège pour activer/désactiver le chauffage et choisir parmi trois niveaux de chauffage.

- Le niveau est modifié et le bouton indique le niveau réglé.

 **Attention**

Les sièges chauffants ne doivent pas être utilisés par des personnes qui ne peuvent pas sentir les augmentations de température en raison d'une perte de sensations ou qui, pour toute autre raison, n'ont pas la capacité de manipuler la commande du siège chauffant.

* Option/accessoire.

8.1.2.5. Activer automatiquement le chauffage des sièges avant*

Pour améliorer le confort du conducteur et des passagers lorsqu'il fait froid, les sièges sont munis d'un dispositif de chauffage.

Il est possible de spécifier si le chauffage des sièges doit être automatiquement activé ou non lorsque le conducteur démarre le moteur après être monté à bord. ^[1] En cas d'activation automatique, le chauffage électrique est activé à une température ambiante inférieure ou égale à 10 °C (50 °F).

- 1 Ouvrez la vue Climatisation à l'écran central en appuyant sur le bouton de température tout en bas, au centre de l'écran central.
- 2 Appuyez sur ...
- 3 Choisissez le réglage désiré sous **Chauffage auto. du siège conducteur** et **Chauffage auto. du siège passager** pour activer ou désactiver le démarrage automatique du chauffage des sièges conducteur et passager.

* Option/accessoire.

^[1] Mode d'utilisation Conduite

8.1.3. Commandes de climatisation des vitres et rétroviseurs

8.1.3.1. Activer et désactiver la lunette arrière et les rétroviseurs extérieurs chauffants

Le chauffage électrique de la lunette arrière et des rétroviseurs extérieurs est employé pour éliminer rapidement la buée et le givre des vitres et des rétroviseurs.

Activer et désactiver la lunette arrière et les rétroviseurs extérieurs chauffants depuis la console centrale

La console centrale comporte un bouton de raccourci pour le chauffage de la lunette arrière et des rétroviseurs extérieurs.



Bouton physique sur la console centrale.

- 1 Appuyez sur le bouton.
 - La lunette arrière et les rétroviseurs extérieurs chauffants sont activés/désactivés et le bouton s'allume/s'éteint.

Activer et désactiver la lunette arrière et les rétroviseurs extérieurs chauffants depuis l'écran central

- 1 Ouvrez la vue Climatisation à l'écran central en appuyant sur le bouton de température tout en bas, au centre de l'écran central.



Appuyez sur le bouton de lunette arrière et rétroviseurs extérieurs chauffants.

➤ La lunette arrière et les rétroviseurs extérieurs chauffants sont activés/désactivés et le bouton s'allume/s'éteint.

8.1.3.2. Activer et désactiver automatiquement le chauffage électrique de lunette arrière et des rétroviseurs extérieurs

Le chauffage électrique de la lunette arrière et des rétroviseurs extérieurs est employé pour éliminer rapidement la buée et le givre des vitres et des rétroviseurs.

Il est possible de spécifier si le chauffage de lunette arrière et des rétroviseurs extérieurs doit être automatiquement activé ou non lorsque le conducteur démarre le moteur après être monté à bord.^[1] En cas d'activation automatique, le chauffage électrique est activé lorsqu'il existe un risque de givre ou de buée sur la vitre. Le chauffage est automatiquement désactivé lorsque la vitre est suffisamment chaude et que le givre ou la buée a disparu.

- 1 Ouvrez la vue Climatisation à l'écran central en appuyant sur le bouton de température tout en bas, au centre de l'écran central.
- 2 Appuyez sur ...
- 3 Sélectionnez le réglage désiré sous **Désembueur auto. arrière** pour régler l'activation automatique du chauffage de lunette arrière et des rétroviseurs extérieurs.

^[1] Mode d'utilisation Conduite

8.1.3.3. Activer et désactiver le chauffage électrique du pare-brise *

Le chauffage électrique du pare-brise est employé pour éliminer rapidement la buée et le givre de la vitre.

Activer et désactiver le chauffage électrique du pare-brise depuis la console centrale

La console centrale comporte un bouton de raccourci pour le chauffage électrique du pare-brise.



Bouton physique sur la console centrale.

1 Appuyez plusieurs fois sur le bouton pour sélectionner l'un des trois niveaux :

- Pare-brise chauffant activé
- Pare-brise chauffant et dégivrage maximal activés
- Désactivé.

➤ Le pare-brise chauffant et le dégivrage maximal sont activés/désactivés et le bouton s'allume/s'éteint.

Activer et désactiver le chauffage électrique du pare-brise depuis l'écran central

1 Ouvrez la vue Climatisation à l'écran central en appuyant sur le bouton de température tout en bas, au centre de l'écran central.



Appuyez sur le bouton de chauffage de pare-brise.

➤ Le pare-brise chauffant est activé/désactivé et le bouton s'allume/s'éteint.

Note

Une zone triangulaire à l'extrémité de chaque côté du pare-brise n'est pas chauffée. Le dégivrage de cette zone peut être plus long.

 **Note**

Un pare-brise chauffant peut affecter les performances de transpondeurs ou d'autres équipements de communication.

* Option/accessoire.

8.1.3.4. Activer et désactiver l'activation automatique du chauffage électrique de pare-brise *

Le chauffage électrique du pare-brise est employé pour éliminer rapidement la buée et le givre de la vitre.

Il est possible de spécifier si le chauffage de pare-brise doit être automatiquement activé ou non lorsque le conducteur s'assoit dans la voiture.^[1] En cas d'activation automatique, le chauffage électrique est activé lorsqu'il existe un risque de givre ou de buée sur la vitre. Le chauffage est automatiquement désactivé lorsque la vitre est suffisamment chaude et que le givre ou la buée a disparu.

- 1 Ouvrez la vue Climatisation à l'écran central en appuyant sur le bouton de température tout en bas, au centre de l'écran central.
- 2 Appuyez sur ...
- 3 Sélectionnez le réglage désiré sous **Dégivreur auto. avant** pour régler l'activation automatique du chauffage de lunette arrière et des rétroviseurs extérieurs.

* Option/accessoire.

^[1] Mode d'utilisation Confort

8.1.3.5. Activer et désactiver le dégivrage maximal

Le dégivrage maximal est utilisé pour éliminer rapidement la buée et le givre sur les vitres.

Le dégivrage maximal entraîne la désactivation de l'autorégulation de la climatisation et de la recirculation de l'air, l'activation de l'air conditionné et la modification du niveau du ventilateur (pour 5) et de la température (pour HI).

 **Note**

Le niveau sonore augmente lorsque le réglage du ventilateur passe à 5.

Lorsque le dégivrage maximal est désactivé, la climatisation reprend les paramètres précédents.

Activer et désactiver le dégivrage maximal depuis la console centrale

La console centrale comporte un bouton de raccourci pour le dégivrage maximal.

Sur les voitures à pare-brise chauffant*, la première pression sur le bouton active le chauffage électrique et la suivante active le dégivrage au niveau maximal. Une troisième pression désactive les deux fonctions.



Bouton physique sur la console centrale.

Voitures sans dégivrage/désembuage de pare-brise :

- 1 Appuyez sur le bouton.
 - Le dégivrage maximal est activé/désactivé et le bouton s'allume/s'éteint. Pendant que le dégivrage maximal est activé, les températures dans les différentes zones climatiques ne sont pas harmonisées.

Voitures avec dégivrage/désembuage de pare-brise :

- 1 Appuyez plusieurs fois sur le bouton pour sélectionner l'un des trois niveaux :
 - Pare-brise chauffant activé
 - Pare-brise chauffant et dégivrage maximal activés
 - Désactivé.
 - Le pare-brise chauffant et le dégivrage maximal sont activés/désactivés et le bouton s'allume/s'éteint.

Note

L'activation du dégivrage est retardée pour éviter une brève augmentation du niveau de ventilation si le pare-brise chauffant est désactivé par deux pressions rapides sur le bouton.

Activer et désactiver le dégivrage maximal depuis l'écran central

1 Ouvrez la vue Climatisation à l'écran central en appuyant sur le bouton de température tout en bas, au centre de l'écran central.



Appuyez sur le bouton de dégivrage maximal.

➤ Le dégivrage maximal est activé/désactivé et le bouton s'allume/s'éteint. Pendant que le dégivrage maximal est activé, les températures dans les différentes zones climatiques ne sont pas harmonisées.

* Option/accessoire.

8.1.4. Commandes climatiques

Les fonctions de la climatisation sont ajustées avec les boutons physiques de la console centrale, sur l'écran central et les commandes climatiques arrière sur la console de tunnel*.

Boutons physiques de la console centrale

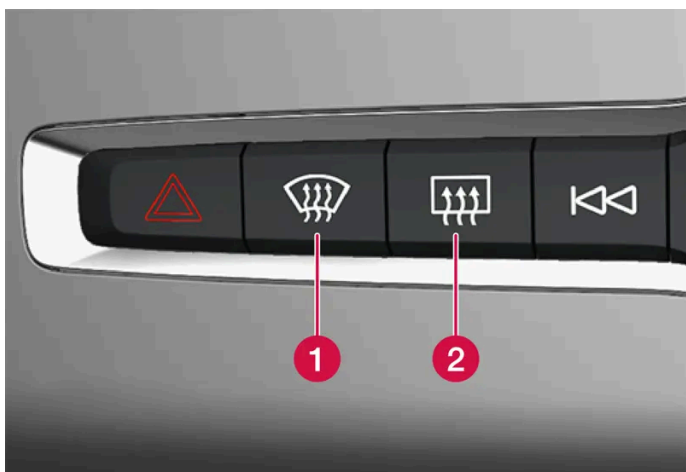

- 1 Bouton de pare-brise chauffant* et de dégivrage maximal.
- 2 Bouton de lunette arrière et rétroviseurs extérieurs chauffants.

Boutons de climatisation à l'écran central

Les fonctions de climatisation les plus utilisées sont toujours disponibles tout en bas de l'écran central.

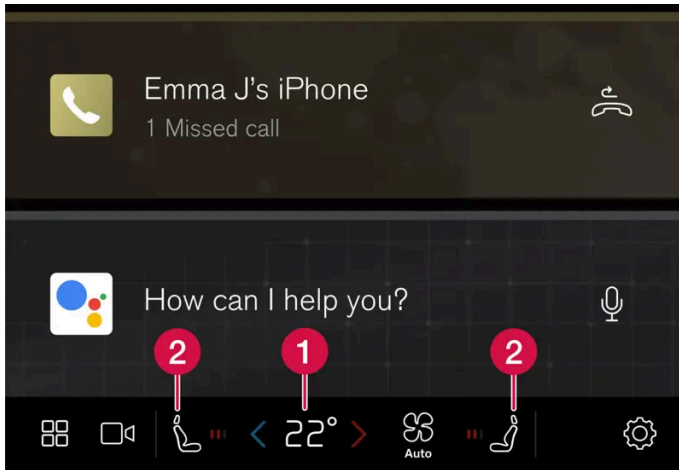

- 1 Commande de température pour les côtés conducteur et passager.^[1]
- 2 Commande de siège chauffant* pour le conducteur et le passager, et pour le volant chauffant*.

Vue Climatisation sur l'écran central

Ouvrez la vue Climatisation à l'écran central en appuyant sur le bouton de température tout en bas au centre de l'écran central ou sur le symbole de ventilateur.

Climatisation principale

Climat. princ. permet également de régler, hormis les fonctions de climatisation qui sont toujours disponibles à l'écran central, les autres fonctions principales de climatisation.



Commande de dégivrage maximal.



Commande de pare-brise chauffant.



Commande de climatisation.



Commande de recirculation de l'air.



Commande de lunette arrière et rétroviseurs extérieurs chauffants.

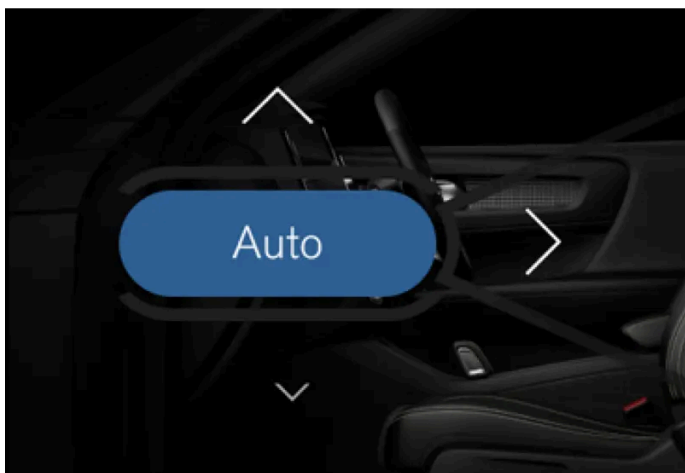

Bouton de régulation automatique de climatisation et flèches de répartition de l'air.

Climatisation stationnement

Stationnem. permet de régler la climatisation en stationnement de la voiture.

Configuration

••• permet d'effectuer d'autres réglages de la climatisation.

Bouton physique à l'arrière de la console centrale *

À l'arrière de la console centrale se trouve des boutons physiques permettant de régler le chauffage des sièges arrière.

* Option/accessoire.

Cette version du manuel est valable au moment de son impression, mais cette validité ne peut être entièrement garantie pour l'avenir. Pour plus d'informations, consultez la première page, qui comporte un avertissement complet.

[1] Si l'harmonisation de température a été désactivée, la température actuelle du côté conducteur et du côté passager est affichée.

8.2. Répartition de l'air

8.2.1. Activer et désactiver la recirculation de l'air

La recirculation de l'air permet d'éviter la pénétration de l'air vicié, des gaz d'échappement (etc.) dans l'habitacle en recyclant l'air présent dans l'habitacle.

1 Ouvrez la vue Climatisation à l'écran central en appuyant sur le bouton de température tout en bas, au centre de l'écran central.



Appuyez sur le bouton de recirculation de l'air.

➤ La recirculation de l'air est activée/désactivée et le bouton s'allume/s'éteint.

 **Important**

Lorsque vous actionnez la recirculation d'air trop longtemps, de la buée peut se former à l'intérieur des vitres.

 **Note**

Il n'est pas possible d'activer la recirculation d'air lorsque le dégivrage maximal est activé.

 **Note**

Si le capteur de qualité de l'air du système détecte une pollution de l'air extérieur, la prise d'air est fermée et la recirculation de l'air est automatiquement activée.

8.2.2. Activer et désactiver la minuterie de recirculation de l'air

La recirculation de l'air permet d'éviter la pénétration de l'air vicié, des gaz d'échappement (etc.) dans l'habitacle en recyclant l'air présent dans l'habitacle.

Vous pouvez choisir d'activer ou de désactiver une minuterie pour la recirculation de l'air. Lorsque la minuterie est activée, la recirculation de l'air est automatiquement interrompue après 20 minutes.

- 1 Ouvrez la vue Climatisation à l'écran central en appuyant sur le bouton de température tout en bas, au centre de l'écran central.
- 2 Appuyez sur **•••**.
- 3 Sélectionnez le réglage désiré sous **Minuterie de la recirculation** pour activer/désactiver la minuterie de la recirculation de l'air.

8.2.3. Activer et désactiver le dégivrage maximal

Le dégivrage maximal est utilisé pour éliminer rapidement la buée et le givre sur les vitres.

Le dégivrage maximal entraîne la désactivation de l'autorégulation de la climatisation et de la recirculation de l'air, l'activation de l'air conditionné et la modification du niveau du ventilateur (pour 5) et de la température (pour HI).

 **Note**

Le niveau sonore augmente lorsque le réglage du ventilateur passe à 5.

Lorsque le dégivrage maximal est désactivé, la climatisation reprend les paramètres précédents.

Activer et désactiver le dégivrage maximal depuis la console centrale

La console centrale comporte un bouton de raccourci pour le dégivrage maximal.

Sur les voitures à pare-brise chauffant*, la première pression sur le bouton active le chauffage électrique et la suivante active le dégivrage au niveau maximal. Une troisième pression désactive les deux fonctions.



Bouton physique sur la console centrale.

Voitures sans dégivrage/désembuage de pare-brise :

- 1 Appuyez sur le bouton.
 - Le dégivrage maximal est activé/désactivé et le bouton s'allume/s'éteint. Pendant que le dégivrage maximal est activé, les températures dans les différentes zones climatiques ne sont pas harmonisées.

Voitures avec dégivrage/désembuage de pare-brise :

- 1 Appuyez plusieurs fois sur le bouton pour sélectionner l'un des trois niveaux :
 - Pare-brise chauffant activé
 - Pare-brise chauffant et dégivrage maximal activés
 - Désactivé.
 - Le pare-brise chauffant et le dégivrage maximal sont activés/désactivés et le bouton s'allume/s'éteint.

i Note

L'activation du dégivrage est retardée pour éviter une brève augmentation du niveau de ventilation si le pare-brise chauffant est désactivé par deux pressions rapides sur le bouton.

Activer et désactiver le dégivrage maximal depuis l'écran central

1 Ouvrez la vue Climatisation à l'écran central en appuyant sur le bouton de température tout en bas, au centre de l'écran central.



Appuyez sur le bouton de dégivrage maximal.

- Le dégivrage maximal est activé/désactivé et le bouton s'allume/s'éteint. Pendant que le dégivrage maximal est activé, les températures dans les différentes zones climatiques ne sont pas harmonisées.

* Option/accessoire.

8.2.4. Répartition de l'air

L'unité de climatisation répartit l'air entrant dans l'habitacle par un certain nombre de buses.

Répartition de l'air automatique et manuelle

Lorsque la commande automatique de climatisation est sélectionnée, la répartition de l'air est automatique. Au besoin, la répartition de l'air peut être commandée manuellement.

Buses de ventilation réglables

Certaines buses de ventilation de la voiture sont réglables, ce qui signifie qu'elles peuvent être ouvertes/fermées et orientées pour la diffusion de l'air.

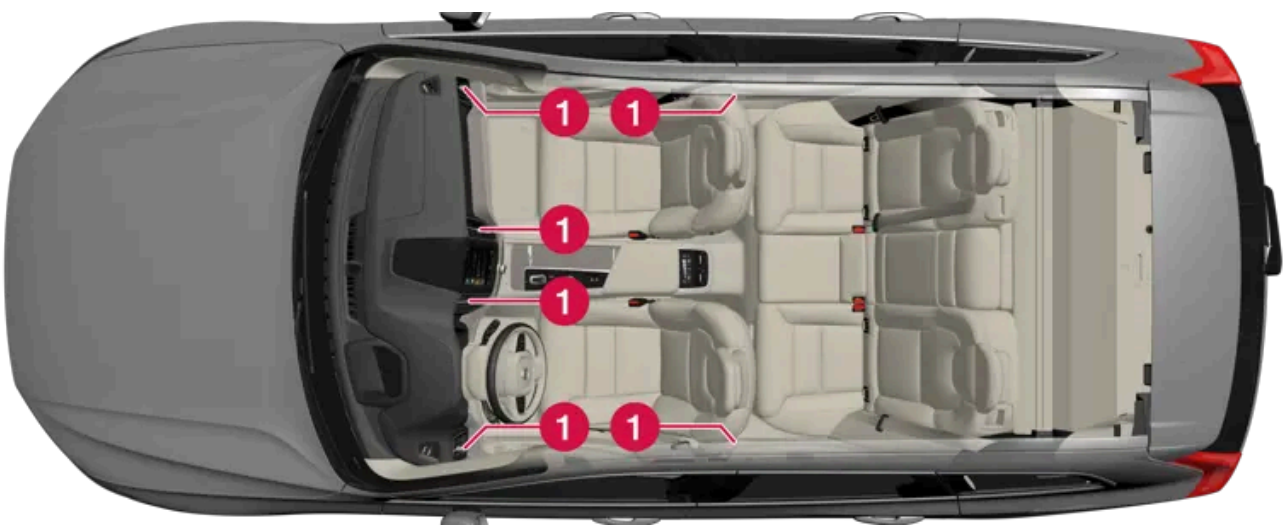

Emplacement des buses de ventilation réglables dans un habitacle.

- 1 Quatre buses sur le tableau de bord et une sur chaque montant de porte entre les portes avant et arrière.

8.2.5. Modifier la répartition de l'air

Vous pouvez modifier la répartition de l'air manuellement au besoin.

- 1 Ouvrez la vue Climatisation à l'écran central en appuyant sur le symbole de température tout en bas et au centre de l'écran central.
- 2 Les boutons de répartition de l'air dans la vue climatique sont situés au milieu autour du bouton **AUTO**, de haut en bas :
 - Répartition de l'air - buse de dégivrage du pare-brise
 - Répartition de l'air - buses de ventilation, tableau de bord et console centrale
 - Répartition de l'air - buses de ventilation au plancher

Appuyez sur un ou plusieurs boutons de répartition de l'air pour ouvrir/fermer l'arrivée d'air correspondante.

- La répartition de l'air est modifiée et les boutons s'allument/s'éteignent.
Si tous les boutons de répartition de l'air sont désélectionnés en mode manuel, la climatisation repassera en mode de régulation automatique.

8.2.6. Ouvrir, fermer et orienter les buses de ventilation

Certaines buses de ventilation de l'habitacle peuvent être ouvertes, fermées et orientées de façon individuelle.

La buée peut être éliminée en orientant les buses extérieures vers les vitres latérales.

Par temps chaud, les buses extérieures de la voiture sont orientées vers l'intérieur pour obtenir un climat agréable dans l'habitacle.

Ouvrir et fermer les buses de ventilation

Buses de ventilation sur le tableau de bord :

- 1 Tournez la molette située au centre de la buse de ventilation pour activer/désactiver le flux d'air de la buse.
Le débit d'air est maximal lorsque le repère du bouton de réglage est vertical.

Buses de ventilation sur les montants de porte :

- 1 Faites tourner la molette sous la buse de ventilation pour ouvrir/fermer le débit d'air provenant de la buse.
Plus les lignes blanches sur la molette sont visibles, plus le débit d'air est élevé.

Orienter les buses de ventilation

- 1 Poussez le levier situé au centre de la buse de ventilation vers la gauche/droite/haut/bas pour orienter le flux d'air de la buse.

8.3. Qualité de l'air

8.3.1. Qualité de l'air

Le choix des matériaux de l'habitacle et du système de purification de l'air veillent à maintenir une qualité de l'air élevée.

Matériel dans l'habitacle

L'intérieur de l'habitacle est conçu pour être agréable et plaisant même pour les personnes allergiques et asthmatiques.

Les tapis de l'habitacle et du compartiment à bagages sont amovibles et faciles à sortir et à nettoyer.

Utilisez un liquide de nettoyage et des produits de protection des voitures conseillés par Volvo pour nettoyer l'intérieur.

Système de purification de l'air

Outre le filtre d'habitacle, la voiture est équipée d'autres systèmes de purification de l'air qui aident à maintenir une qualité de l'air élevée dans l'habitacle.

8.3.2. Advanced Air Cleaner*

L'Advanced Air Cleaner est un dispositif entièrement automatique qui purifie l'air dans l'habitacle en piégeant les particules en suspension et les gaz d'échappement dans le filtre d'habitacle.

La fonction est automatiquement activée au démarrage du ventilateur.

Les petites particules en suspension dans l'air sont parfois appelée PM_{2,5} (particules de moins de 2,5 µm). La concentration de ce type de particule dans la voiture est évaluée par les capteurs de climatisation de la voiture. La concentration détectée dans la voiture est indiquée dans l'application téléchargeable Air Quality.

* Option/accessoire.

8.3.3. CleanZone*

La fonction CleanZone contrôle et indique si toutes les conditions pour obtenir une bonne qualité de l'air dans l'habitacle sont réunies ou non.

Si les conditions ne sont pas remplies, le texte **CleanZone**, affiché dans la vue Climatisation, est blanc.

Lorsque toutes les conditions sont remplies, le texte devient bleu.

Conditions à remplir ::

- Toutes les portes et le coffre à bagages sont fermés.
- Toutes les vitres latérales et le toit ouvrant* sont fermés.
- Que le ventilateur d'habitacle est activé.
- Que le recyclage de l'air est désactivé.

Note

CleanZone n'indique pas que la qualité de l'air est bonne mais uniquement que les conditions permettant d'obtenir une bonne qualité de l'air sont remplies.

* Option/accessoire.

8.3.4. Clean Zone Interior Package *

Le Clean Zone Interior Package (CZIP) est un ensemble de modifications qui permet une épuration approfondie de l'habitacle, notamment en ce qui concerne les substances provoquant allergies et asthme.

Elle comprend les éléments suivants :

- Une fonction de ventilation qui permet au ventilateur de démarrer lorsque la voiture est déverrouillée avec la clé. Le ventilateur emplit alors l'habitacle d'air frais. La fonction s'active en cas de besoin et se désactive automatiquement après un instant ou à l'ouverture de l'une des portes de l'habitacle. L'intervalle de temps entre les activations du ventilateur se réduit progressivement puisque le besoin diminue jusqu'à ce que la voiture atteigne 4 ans.
- Le système de qualité de l'air entièrement automatique Interior Air Quality System (IAQS).

* Option/accessoire.

8.3.5. Interior Air Quality System *

Le système Interior Air Quality System IAQS est entièrement automatique et permet de séparer les gaz et les particules pour réduire les mauvaises odeurs et les polluants dans l'habitacle.

La fonction IAQS fait partie du système Clean Zone Interior Package (CZIP) et purifie l'air de l'habitacle et élimine les impuretés comme les particules, les hydrocarbures, les oxydes d'azote et l'ozone des couches basses.

Si le capteur de qualité d'air du système perçoit que l'air extérieur est pollué, les entrées d'air se ferment et la recirculation de l'air intérieur s'active.

Note

Par temps froid, la recirculation est limitée pour éviter la formation de buée.

En cas de formation de buée, utilisez les fonctions de désembuages pour le pare-brise, les vitres latérales et la lunette arrière.

* Option/accessoire.

8.3.6. Filtre d'habitacle

L'air qui pénètre dans l'habitacle est assaini par un filtre.

Remplacement du filtre d'habitacle

Pour maintenir les bonnes performances de la climatisation, le filtre doit être remplacé régulièrement. Conformez-vous au programme d'entretien Volvo en ce qui concerne les intervalles de remplacement. Si vous conduisez fréquemment dans des zones

Cette version du manuel est valable au moment de son impression, mais cette validité ne peut être entièrement garantie pour l'avenir. Pour plus d'informations, consultez la première page, qui comporte un avertissement complet.

polluées, il peut être nécessaire de remplacer le filtre plus souvent.

 **Note**

Il existe plusieurs types de filtre d'habitacle. Assurez-vous que le bon modèle de filtre soit installé.

8.3.7. Épuration de l'air*

L'épuration de l'air dans la voiture, avant le départ, est employée pour améliorer la qualité de l'air dans l'habitacle.

L'épuration de l'air peut être activée uniquement depuis l'écran central ou dans l'application Volvo Cars. Elle est également activée automatiquement à la fin d'un préconditionnement.

La fonction utilise la ventilation pour envoyer de l'air frais dans l'habitacle puis fait circuler l'air dans le filtre d'habitacle de la climatisation.

Le niveau de particules fines (PM_{2,5}) dans l'habitacle peut être suivi, durant le cycle de préfiltrage, dans l'application Volvo Cars.

* Option/accessoire.

8.3.8. Activer et désactiver l'épuration de l'air*

L'épuration de l'air améliore la qualité de l'air dans l'habitacle avant la conduite.

La fonction est lancée directement depuis l'écran central ou depuis l'application Volvo Cars.

- 1 Ouvrez la vue Climatisation à l'écran central en appuyant sur le bouton de température tout en bas, au centre de l'écran central.
- 2 Appuyez sur **Stationnem..**
- 3 Appuyez sur **Démarrez purification air** pour activer directement l'épuration de l'air.

 **Note**

L'épuration de l'air* démarre automatiquement lorsque le préconditionnement est terminé.

Les vitres et les portes doivent être fermées pour que l'épuration de l'air puisse être effectuée.

* Option/accessoire.

8.3.9. Application Air Quality

L'application Air Quality est un service qui permet de visualiser le taux mesuré de petites particules dans l'air dans et hors de la voiture.

Un capteur de climatisation mesure la teneur en particules PM_{2,5} (particules de moins de 2,5 µm) dans l'habitacle.^[1] La teneur en impuretés à l'extérieur de la voiture est mesurée par un service externe et s'appuie sur des données modélisées.

^[1] La disponibilité des informations relatives au pollen varient selon le marché.

8.4. Climatisation stationnement

8.4.1. Préconditionnement

8.4.1.1. Préconditionnement *

Le preconditionnement est une fonction qui, si cela est possible, tente d'atteindre la température de confort dans l'habitacle avant de prendre la route.

Le preconditionnement peut être directement activé ou programmé avec une minuterie depuis l'écran central. Il peut également être activé depuis un appareil disposant de l'application Volvo Cars*.

La fonction utilise plusieurs systèmes dans diverses situations :

- Le chauffage de stationnement chauffe l'habitacle à température de confort en période de climat froid.
- Par temps chaud, la climatisation rafraîchit l'habitacle à température de confort.
- Le chauffage électrique du volant* et le chauffage des sièges conducteur et passager* sont activés automatiquement lorsque la température ambiante est basse.
- Le dégivrage du pare-brise*, de la lunette arrière et des rétroviseurs extérieur est automatiquement activé au besoin.

Lors du preconditionnement par temps chaud, de l'eau de condensation provenant de la climatisation peut s'écouler sous la voiture. C'est normal.

i Note

Le préconditionnement peut être utilisé pour réchauffer la voiture même si celle-ci n'est pas branchée à une prise murale. Le préconditionnement complet est disponible lorsque la charge de la batterie hybride est suffisante. Dans le cas contraire, le préconditionnement est limité selon le niveau de charge de la batterie hybride.

Si la voiture n'est pas connectée à une prise électrique, il est encore possible par climat chaud d'obtenir un bref refroidissement de l'habitacle en actionnant directement le préconditionnement.

i Note

Lors du préconditionnement de l'habitacle, la voiture s'efforce d'atteindre une température de confort et non la température réglée avec la climatisation.

i Note

L'épuration de l'air* démarre automatiquement lorsque le préconditionnement est terminé.

Les vitres et les portes doivent être fermées pour que l'épuration de l'air puisse être effectuée.

* Option/accessoire.

8.4.1.2. Activation et désactivation du préconditionnement*

Le préconditionnement rafraîchit l'habitacle, si cela est possible, avant de prendre la route. La fonction est lancée directement depuis l'écran central ou depuis l'application Volvo Cars.

- 1 Ouvrez la vue Climatisation à l'écran central en appuyant sur le bouton de température tout en bas, au centre de l'écran central.
- 2 Appuyez sur **Stationnem..**
- 3 Appuyez sur **Démarrer chauffage/refroidissement** pour activer directement le préconditionnement.

i Note

Les portes et les vitres de la voiture doivent être fermées pendant l'utilisation du chauffage d'habitacle.

 **Note**

L'épuration de l'air* démarre automatiquement lorsque le préconditionnement est terminé.
Les vitres et les portes doivent être fermées pour que l'épuration de l'air puisse être effectuée.

 **Note**

Lorsque vous mettez en route^[1], le préconditionnement est désactivé.

* Option/accessoire.

^[1] Mode d'utilisation Conduite

8.4.1.3. Minuterie de préconditionnement*

Il est possible de régler la minuterie pour que le préconditionnement soit terminé à une heure prédéterminée.

La minuterie peut gérer jusqu'à 8 réglages pour

- une heure pour un ou plusieurs jours de la semaine, avec ou sans répétition.

 **Note**

Le préconditionnement peut être utilisé pour réchauffer la voiture même si celle-ci n'est pas branchée à une prise murale. Le préconditionnement complet est disponible lorsque la charge de la batterie hybride est suffisante. Dans le cas contraire, le préconditionnement est limité selon le niveau de charge de la batterie hybride.

Si la voiture n'est pas connectée à une prise électrique, il est encore possible par climat chaud d'obtenir un bref refroidissement de l'habitacle en actionnant directement le préconditionnement.

* Option/accessoire.

8.4.1.4. Activer et désactiver la minuterie de préconditionnement*

Il est possible d'activer et de désactiver une programmation de la minuterie pour le préconditionnement en fonction des besoins.

- 1 Ouvrez la vue Climatisation de l'écran central.
- 2 Sélectionnez l'onglet **Stationnem..**
- 3 Pour activer/désactiver une programmation de la minuterie, appuyez sur le bouton à droite du réglage.
 - La minuterie est activée/désactivée et le bouton s'allume/s'éteint.

* Option/accessoire.

8.4.1.5. Supprimer une minuterie de préconditionnement *

Il est possible de supprimer une minuterie pour le préconditionnement qui ne sert plus.

- 1 Ouvrez la vue Climatisation de l'écran central.
- 2 Sélectionnez l'onglet **Stationnem..**
- 3 Appuyez sur l'heure à supprimer.
- 4 Appuyez sur **Supprimez la minuterie.**
 - L'horaire est supprimé.

* Option/accessoire.

8.4.1.6. Ajouter et modifier une minuterie de préconditionnement *

La minuterie du préconditionnement peut gérer jusqu'à 8 réglages.

Régler l'heure

- 1 Ouvrez la vue Climatisation de l'écran central.
- 2 Sélectionnez l'onglet **Stationnem..**
- 3 Appuyez sur **Minuteries.**

- 4 Appuyez sur **Ajouter nouvelle minuterie**.

 **Note**

Il n'est pas possible d'ajouter une programmation pour la minuterie s'il en existe déjà 8 mémorisées. Vous devez en supprimer une avant de pouvoir en ajouter une nouvelle.

- 5 Spécifiez un horaire pour un ou plusieurs jours de la semaine. Activez/désactivez la répétition en appuyant sur **Répétition chaque semaine**.
- 6 Appuyez sur **Réglez la minuterie**.
 - La programmation de l'heure est ajoutée à la liste puis activée.

Modifier le réglage de l'heure

- 1 Ouvrez la vue Climatisation de l'écran central.
- 2 Sélectionnez l'onglet **Stationnem..**
- 3 Appuyez sur l'heure à modifier.
 - Une fenêtre pop-up s'ouvre.
- 4 Modifiez la programmation de minuterie de la même façon que sous la rubrique "Régler l'heure" ci-dessus.

* Option/accessoire.

8.4.2. Pré-lavage

8.4.2.1. Épuration de l'air*

L'épuration de l'air dans la voiture, avant le départ, est employée pour améliorer la qualité de l'air dans l'habitacle.

L'épuration de l'air peut être activée uniquement depuis l'écran central ou dans l'application Volvo Cars. Elle est également activée automatiquement à la fin d'un préconditionnement.

La fonction utilise la ventilation pour envoyer de l'air frais dans l'habitacle puis fait circuler l'air dans le filtre d'habitacle de la climatisation.

Le niveau de particules fines (PM_{2,5}) dans l'habitacle peut être suivi, durant le cycle de préfiltrage, dans l'application Volvo Cars.

* Option/accessoire.

8.4.2.2. Activer et désactiver l'épuration de l'air*

L'épuration de l'air améliore la qualité de l'air dans l'habitacle avant la conduite.

La fonction est lancée directement depuis l'écran central ou depuis l'application Volvo Cars.

- 1 Ouvrez la vue Climatisation à l'écran central en appuyant sur le bouton de température tout en bas, au centre de l'écran central.
- 2 Appuyez sur **Stationnem.**
- 3 Appuyez sur **Démarrez purification air** pour activer directement l'épuration de l'air.

Note

L'épuration de l'air* démarre automatiquement lorsque le préconditionnement est terminé.

Les vitres et les portes doivent être fermées pour que l'épuration de l'air puisse être effectuée.

* Option/accessoire.

8.4.3. Climatisation stationnement





La climatisation en stationnement recouvre différentes fonctions de climatisation de l'habitacle lorsque la voiture est en stationnement.

Les fonctions faisant partie de la climatisation en stationnement sont commandées depuis l'onglet **Stationnem.** dans la vue Climatisation à l'écran central. La vue Climatisation s'ouvre en appuyant sur le symbole de température tout en bas et au centre de l'écran central.

8.4.4. Symboles et messages relatifs à la climatisation en stationnement

Divers symboles et messages concernant la climatisation en stationnement peuvent s'afficher sur l'écran conducteur.

Les messages concernant la climatisation en stationnement peuvent également être affichés sur un appareil disposant de l'application Volvo Cars*.

Symbole	Message	Signification
	Entretien requis de la climatisation à l'arrêt	La fonction de climatisation en stationnement est hors service. Contactez un atelier ^[1] pour un contrôle de la fonction au plus tôt.
	Climatisation à l'arrêt temporairement indisponible	La fonction de climatisation en stationnement est momentanément hors service.
	Climatisation à l'arrêt indisponible. Niveau de charge trop bas	La climatisation en stationnement ne peut pas être activée lorsque le niveau de charge de la batterie hybride est trop bas pour activer le chauffage de stationnement. Démarrez la voiture.
	Climatisation à l'arrêt indisponible. Pas de connexion à l'aliment. électrique	La climatisation en stationnement ne peut pas être activée si le câble de charge n'est pas branché. Branchez le câble de charge.
	Climatisation à l'arrêt limitée. Niveau de charge trop bas	La durée de fonctionnement de la climatisation en stationnement est limitée lorsque la charge de la batterie hybride est insuffisante. Démarrez la voiture.

* Option/accessoire.

^[1] Un atelier Volvo agréé est recommandé.

8.4.5. Confort climatique en stationnement

Le climat dans l'habitacle peut être maintenu durant le stationnement, par exemple si le moteur doit être arrêté et que le conducteur ou des passagers veulent rester dans la voiture avec le même confort climatique.

Le maintien du confort climatique ne peut être qu'activé directement depuis l'écran central.

La fonction utilise plusieurs systèmes dans diverses situations :

- La chaleur restante du moteur est utilisée pour chauffer l'air frais de l'habitacle à température confort.
- La ventilation rafraîchit l'habitacle lorsqu'il fait chaud en soufflant de l'air provenant de l'extérieur.

Attention

Ne laissez jamais seuls dans la voiture des enfants ou des personnes dans l'incapacité d'en sortir par eux-mêmes.

i Note

Le maintien du confort climatique est désactivé lorsque la voiture est verrouillée de l'extérieur afin de ne pas utiliser inutilement la chaleur résiduelle. Cette fonction est destinée à maintenir le confort climatique lorsque le conducteur ou des passagers restent dans la voiture.

Le maintien du confort climatique, par temps froid, est limité dans le temps selon la quantité de chaleur résiduelle à disposition.

8.4.6. Démarrer et arrêter le confort climatique lors de la mise en stationnement

Le maintien du confort climatique permet de conserver le climat dans l'habitacle après la conduite. La fonction peut être directement activée depuis l'écran central.



Ouvrez la vue Climatisation à l'écran central en appuyant sur le symbole au centre de la rangée de climatisation.

2 Appuyez sur **Utiliser la chaleur de la conduite** pour démarrer le confort climatique.

> Le maintien du confort climatique est activé/désactivé et le bouton s'allume/s'éteint.

i Note

Il n'est pas possible de démarrer avec le même confort climatique si la chaleur résiduelle du moteur ne suffit pas à le recréer ou si la température extérieure est supérieure à environ 20 °C (68 °F).

i Note

Le maintien du confort climatique est désactivé lorsque la voiture est verrouillée de l'extérieur afin de ne pas utiliser inutilement la chaleur résiduelle. Cette fonction est destinée à maintenir le confort climatique lorsque le conducteur ou des passagers restent dans la voiture.

Le maintien du confort climatique, par temps froid, est limité dans le temps selon la quantité de chaleur résiduelle à disposition.

8.5. Chauffage

8.5.1. Chauffage

Le réchauffeur a deux fonctions secondaires qui, selon la situation, aide à chauffer l'habitacle ou le moteur.

Le chauffage dispose de deux fonctions partielles :

- Le chauffage de stationnement qui, au besoin, chauffe l'habitacle lorsque le préconditionnement du climat de stationnement est activé.
- Le chauffage auxiliaire qui, au besoin, chauffe l'habitacle durant la conduite.

Le dispositif est un chauffage à haute tension installé dans le passage de roue avant droit.

Batterie et charge

Le chauffage est alimenté par la batterie hybride de la voiture. Si le niveau de charge de la batterie hybride est trop faible, le chauffage s'éteint automatiquement et l'écran du conducteur affiche un message.

Note

Assurez-vous que le niveau de charge de la batterie est suffisamment élevé si le dispositif de chauffage doit être utilisé.

8.5.2. Chauffage de stationnement

Au besoin, le réchauffeur de stationnement chauffe l'habitacle avant de prendre la route si le préconditionnement de la voiture est activé.

Le chauffage de stationnement est l'une des deux fonctions partielles du dispositif de chauffage de la voiture. Le chauffage est monté dans le passage de roue avant droit.

Le réchauffeur de stationnement est automatiquement activé si le préconditionnement de la climatisation de stationnement est activé et que l'habitacle a besoin d'être réchauffé.

La durée d'activation du réchauffeur peut varier selon différentes variables telles que le niveau de batterie, la température de l'habitacle et la température ambiante. Si la batterie est entièrement rechargée, si le chargeur est branché et si la minuterie est réglée à un délai suffisant avant le départ, le préconditionnement renforcé peut être automatiquement activé par temps froid. Grâce au préconditionnement renforcé, la durée de fonctionnement peut aller jusqu'à 120 minutes au maximum. La durée d'activation sans préconditionnement renforcé peut aller jusqu'à 30 minutes.

Note

Assurez-vous que le niveau de charge de la batterie hybride est suffisamment élevé si le réchauffeur de stationnement doit être utilisé.

8.5.3. Chauffage auxiliaire

Le chauffage auxiliaire contribue à chauffer l'habitacle pendant la conduite.

Le chauffage auxiliaire est l'une des deux fonctions partielles du dispositif de chauffage de la voiture. Le chauffage est monté dans le passage de roue avant droit.

Le chauffage auxiliaire est démarré et commandé automatiquement dès que le chauffage est nécessaire lorsque la voiture est en marche.

Il s'éteint automatiquement dès que le contact est coupé.

8.5.4. Activer automatiquement le chauffage auxiliaire

Le chauffage auxiliaire aide à réchauffer l'habitacle et le moteur pendant la conduite.

Il est possible de choisir si l'activation automatique du chauffage auxiliaire doit être activée ou désactivée.

- 1 Ouvrez la vue Climatisation à l'écran central en appuyant sur le bouton de température tout en bas, au centre de l'écran central.
- 2 Appuyez sur **•••**.
- 3 Activez/désactivez le démarrage automatique du **Chauffage**.

Note

Une désactivation du démarrage automatique du chauffage auxiliaire peut réduire le confort dans l'habitacle parce que l'installation climatique n'a plus de source de chaleur en mode électrique.

8.6. Commandes climatiques

La voiture est équipée d'une climatisation électronique. La climatisation refroidit, chauffe et humidifie l'air de l'habitacle.

Toutes les fonctions de la climatisation sont ajustées depuis l'écran central et les boutons physiques de la console centrale.

Certaines fonctions pour la banquette arrière peuvent aussi être contrôlées depuis les commandes climatiques* situées à l'arrière de la console de tunnel.

La plupart des fonctions de climatisation peuvent être commandées à la voix. Une connexion à l'internet est exigée pour commander certaines fonctions à la voix.

 **Note**

Si nécessaire, la climatisation peut être utilisée pour refroidir le système multimédia de l'écran central. Dans ces cas de figure, le message **Refroidissement du système infodivertissement** s'affiche à l'écran conducteur.

* Option/accessoire.

8.7. Entretien de la climatisation

L'entretien et la réparation du système d'air conditionné doivent être confiés à un atelier agréé.

Recherche de pannes et réparation

Le dispositif d'air conditionné contient un agent révélateur fluorescent. De la lumière UV est utilisée pour rechercher les fuites.

Volvo recommande de contacter un atelier Volvo agréé.

La climatisation de la voiture utilise le type de réfrigérant sans fréon R1234yf. Pour plus d'informations concernant le réfrigérant, consultez l'autocollant placé à l'intérieur du capot.

 **Attention**

Le système de climatisation contient un réfrigérant de type R1234yf sous pression. Conformément à la norme SAE J2845 (Technician Training for Safe Service and Containment of Refrigerants Used in Mobile A/C System), l'entretien et la réparation du système contenant un réfrigérant ne peut être confié qu'à un personnel spécialement formé et certifié pour garantir la sécurité du système.

8.8. Activer et désactiver la ventilation des sièges avant *

Les sièges peuvent être ventilés pour plus de confort lorsqu'il fait chaud par exemple.

Le système de ventilation est composé de ventilateurs dans les sièges et les dossiers qui aspirent l'air à travers la garniture des sièges. L'effet de refroidissement augmente en proportion de la fraîcheur de l'air de l'habitacle. Le système peut être activé lorsque le moteur tourne.

1



Appuyez sur les boutons du volant et des sièges à gauche ou à droite sur la barre de climatisation de l'écran central pour ouvrir les commandes dédiées aux sièges et au volant.

Cette version du manuel est valable au moment de son impression, mais cette validité ne peut être entièrement garantie pour l'avenir. Pour plus d'informations, consultez la première page, qui comporte un avertissement complet.

Si la voiture n'est pas équipée de sièges chauffants ou d'un volant chauffant (côté conducteur), le bouton pour les sièges ventilés est directement disponible dans la barre de climatisation.



Appuyez plusieurs fois sur le bouton de sièges ventilés pour sélectionner l'un des trois niveaux : **Élevé**, **Moyen**, et **Faible**.

➤ Le niveau est modifié et le bouton indique le niveau réglé.

* Option/accessoire.

8.9. Capteurs de climatisation

La climatisation dispose de plusieurs capteurs qui aident à réguler le climat dans la voiture. Ne recouvrez pas les capteurs avec des vêtements ou autres objets.

Emplacement des capteurs

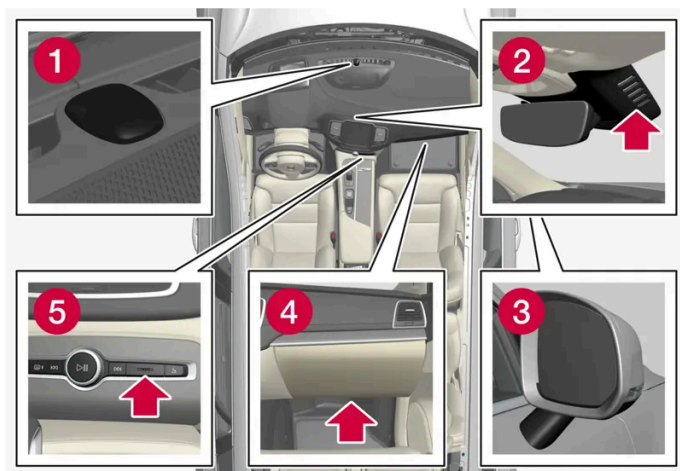

- 1 Capteur d'ensoleillement - sur la partie supérieure du tableau de bord.
- 2 Capteur d'humidité - dans l'enveloppe du rétroviseur intérieur.
- 3 Capteur de température extérieure dans le rétroviseur extérieur droit.
- 4 Capteur de petites particules en suspension dans l'air* – sur la face inférieure de la boîte à gants.
- 5 Capteur de température dans l'habitacle - près des boutons physiques de la console centrale.

Grâce au système Interior Air Quality System *, il existe également un capteur de qualité d'air dans la prise d'air du climatiseur.

* Option/accessoire.

8.10. Zones de climatisation

Le nombre de zones climatiques de la voiture détermine les possibilités de réglage de la température pour les différents espaces de l'habitacle.

Climatisation 2 zones

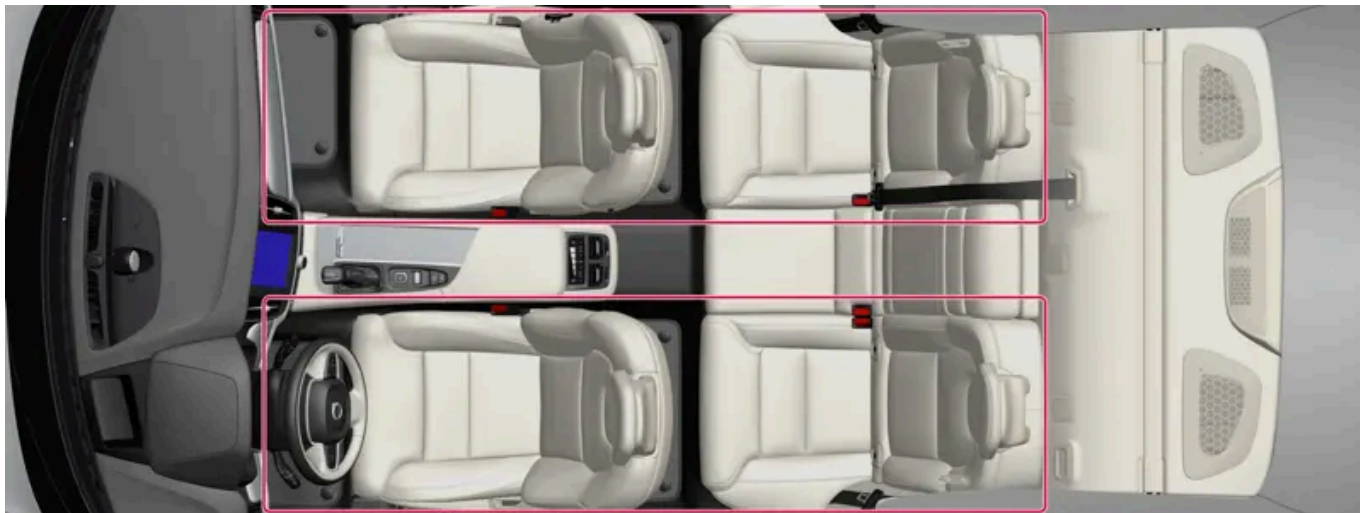

Climatisation à 2 zones.

Avec une climatisation 2 zones, vous pouvez choisir deux températures différentes pour le côté gauche et le côté droit de l'habitacle.

8.11. Température ressentie

La climatisation régule le climat dans l'habitacle en fonction de la température ressentie, pas de la valeur réelle.

La température sélectionnée dans l'habitacle correspond à une température ressentie. Certains paramètres comme la température extérieure, le débit d'air, l'hygrométrie, le niveau d'ensoleillement dans l'habitacle et à l'extérieur de la voiture sont pris en compte.

Le système comporte un capteur d'ensoleillement qui détecte la provenance des rayons du soleil qui pénètrent dans l'habitacle. Cela entraîne une différence de température entre les bouches d'air gauche et droite alors que le réglage est identique des deux côtés.

9. Clé, serrures et alarme

9.1. Clé

9.1.1. Profils d'utilisateur

9.1.1.1. Profils d'utilisateur

De nombreux réglages effectués dans la voiture peuvent être sauvegardés dans un profil d'utilisateur personnel.

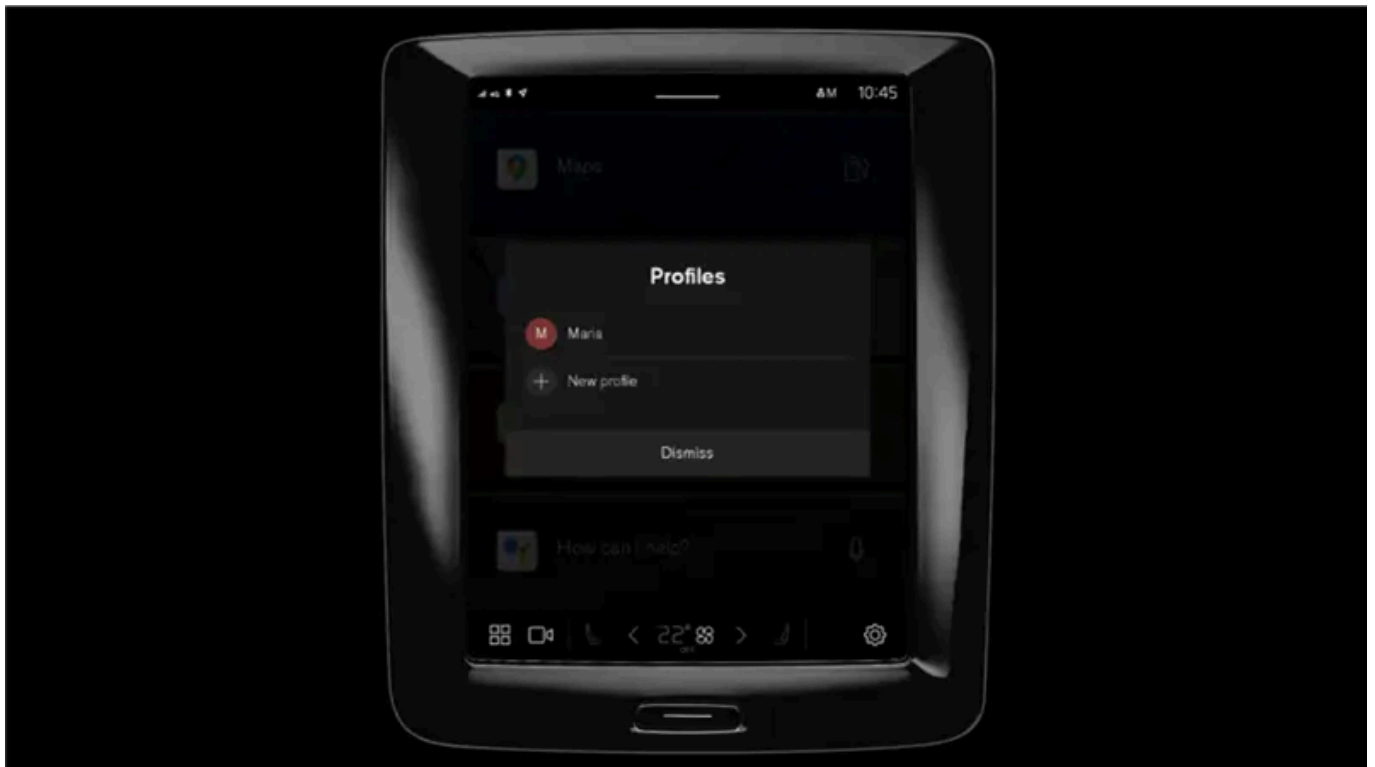

À la première utilisation ou à la suite d'une réinitialisation aux réglages d'usine, le profil **Propriétaire** est préinstallé et actif dans la voiture.

Le profil **Propriétaire** dispose de privilèges d'administrateur et ne peut être supprimé.

Tirez la vue Notifications vers le bas pour accéder aux profils d'utilisateur.

Le champ d'état affiche un symbole  ainsi que les initiales du profil actif. Lorsque le système est déconnecté, le champ d'état n'affiche pas de symboles ou d'initiales.

Sélection automatique de profil

Il est possible d'associer sa clé à un profil. De cette façon, ce profil et tous ses réglages sont automatiquement sélectionnés chaque fois que cette clé en particulier est identifiée au déverrouillage ou à l'ouverture de la porte conducteur.

Le dernier profil utilisé est activé lorsque une clé n'est pas associée à un profil spécifique.

Généralités concernant les réglages

Les modifications des réglages de la voiture sont sauvegardées différemment selon les catégories auxquelles les réglages appartiennent. Les réglages peuvent être personnels, généraux ou adaptés à un cycle de conduite.

Réglages personnalisés

Les réglages personnels sont sauvegardés dans un profil actif.

Il existe deux sortes de réglages personnels :

- Réglages des fonctions de la voiture : réglages concernant l'assistance au conducteur, la climatisation du côté conducteur, le siège conducteur, les rétroviseurs extérieurs ainsi que l'éclairage intérieur et extérieur. Ces réglages conservent leurs valeurs lorsqu'un profil est ajouté ou à la déconnexion d'un profil actif.
- Réglages audio et média : réglages concernant la navigation, le système audio et média, les applications et les comptes connectés. Ces réglages reviennent à leurs valeurs par défaut lorsqu'un profil est ajouté ou à la déconnexion d'un profil actif.

Réglages généraux

Les réglages généraux ne sont pas modifiés en cas de changement de profil. Ils restent identiques quel que soit le profil actif. La climatisation du côté passager, la fonction mémoire du siège passager et certains réglages système, par exemple, figurent parmi les réglages généraux.

Réglages par défaut pour cycle de conduite

Un certain nombre de réglages reviennent à leurs valeurs par défaut^[1] après un cycle de conduite.

Il est possible de modifier ces réglages durant la conduite. Au cycle de conduite suivant, les réglages reviennent à leur valeur par défaut.

^[1] Les réglages par défaut peuvent varier selon le marché.

9.1.1.2. Associer une clé à un profil d'utilisateur

Il est possible d'associer sa clé à un profil. De cette façon, ce profil et tous ses réglages sont automatiquement sélectionnés chaque fois que cette clé en particulier est identifiée au déverrouillage ou à l'ouverture de la porte conducteur.

Si la clé n'a pas été associée à un profil, c'est le dernier profil utilisé qui sera activé au démarrage de la voiture. Au premier démarrage, le profil **Propriétaire** est automatiquement sélectionné.

Associer une clé à un profil

Note

Si la clé était auparavant associée à un autre profil, l'association est transférée du profil précédent au profil actif.

- 1 Appuyez sur .
- 2 Sélectionnez **Profils**.
- 3 Choisissez **Connecter une clé au profil** pour associer la clé sélectionnée à un profil.

Un profil ne peut être associé qu'à la clé utilisée à ce moment dans la voiture. Si plusieurs clés se trouvent dans la voiture, le message **Plusieurs clés trouvées**. Placez la clé que vous voulez connecter dans le lecteur de secours. est affiché



Emplacement du lecteur de secours dans la console tunnel.

Désassocier une clé d'un profil

- 1 Appuyez sur .
- 2 Sélectionnez **Profils**.
- 3 Choisissez **Déconnecter la clé du profil** pour supprimer le profil actif de la clé associée.

Il est possible de supprimer une clé d'un profil même si la clé ne se trouve pas dans la voiture.

9.1.1.3. Gérer les profils d'utilisateur

Il est possible de changer de profil même si la clé utilisée est associée à un autre profil.

Créer un profil

- 1 Tirez la vue Notifications vers le bas pour accéder aux profils d'utilisateur.
- 2 Appuyez sur le profil actif.
- 3 Sélectionnez **Nouveau profil**.
- 4 Le profil est créé.
 - > Le profil est maintenant actif.

Un flux interactif vous permet de configurer le nouveau profil. Vous pouvez choisir d'apparier un téléphone à la voiture ou de connecter différents comptes, par exemple un Volvo ID, au profil. Il est aussi possible de passer certaines étapes pour les effectuer ultérieurement.

Il est possible de créer jusqu'à six profils différents.

Choisir un profil

- 1 Tirez la vue Notifications vers le bas pour accéder aux profils d'utilisateur.
- 2 Appuyez sur le profil actif.
- 3 Les profils qui peuvent être choisis sont affichés.
- 4 Choisissez le profil désiré.
 - > Le profil est sélectionné et le système charge les réglages du profil sélectionné.

Note

Pour interrompre le déplacement du siège en cas de changement de profil, appuyez sur l'un des boutons du coussin d'assise du siège avant.

Déconnecter un profil

- 1 Tirez la vue Notifications vers le bas pour accéder aux profils d'utilisateur.

2 Sélectionnez **Déconnexion**.

➤ Le profil est déconnecté et il n'est plus possible d'accéder au compte associé à ce profil.

3 Le système est déconnecté et les réglages modifiés ne sont sauvegardés dans aucun profil.

 **Note**

Il n'est possible de créer, de sélectionner et de déconnecter un profil d'utilisateur que lorsque la voiture est immobile.

9.1.1.4. Réglages de profil

Les réglages de profil permettent, entre autres, de modifier le nom du profil, d'ajouter ou de supprimer des clés associées, d'associer différents comptes (par exemple le Volvo ID), d'activer le verrouillage d'écran et de supprimer un profil actif.

Activer le verrouillage d'écran

Lorsque le verrouillage d'écran est activé, un mot de passe est nécessaire pour pouvoir utiliser le profil actif.

1 Appuyez sur .

2 Sélectionnez **Profils**.

3 Sélectionnez **Verrouillage d'écran**.

4 Choisissez le type de verrouillage d'écran et activez.

➤ Le verrouillage d'écran est affiché à l'écran central lorsque vous changez de profil et chaque fois que le système est redémarré.

Supprimer un profil

Les réglages enregistrés pour un ou plusieurs profils ne peuvent être supprimés que si la voiture est à l'arrêt.

1 Appuyez sur .

2 Sélectionnez **Profils**.

3 Sélectionnez **Supprimer ce profil**.

➤ Les informations d'utilisateur et les associations au profil sont supprimées.

- 4 Le système est déconnecté et les réglages modifiés ne sont sauvegardés dans aucun profil.

Devenir administrateur

Il est possible d'attribuer à un profil les privilèges d'administrateur.

- 1 Appuyez sur .
- 2 Sélectionnez **Profils**.
- 3 Sélectionnez **Devenir administrateur**.

Changer le nom d'un profil

- 1 Appuyez sur .
- 2 Sélectionnez **Profils**.
- 3 Appuyez sur **Modifier** à côté du nom actuel du profil.
- 4 Modifiez le nom de profil et confirmez la modification.

9.1.1.5. Associer un compte à un profil d'utilisateur

Il est possible d'ajouter des comptes au profil d'utilisateur sélectionné. Les comptes Volvo ID et Google sont des exemples de comptes qui peuvent être ajoutés.

Ajouter un compte

- 1 Appuyez sur .
- 2 Sélectionnez **Profils**.
- 3 Sélectionnez **Comptes**.
- 4 Choisissez l'ajout d'un compte.
 - Une liste des comptes qui peuvent être ajoutés est affichée.
- 5 Choisissez le compte voulu.

Suivez ensuite les instructions affichées. Les instructions varient selon le type de compte sélectionné.

9.1.2. Immobiliseur électronique

L'antidémarrage électronique constitue un système de protection antivol qui empêche l'utilisation de la voiture lorsque la clé de voiture appropriée n'est pas détectée.

Seule la clé correcte permet de démarrer la voiture.

9.1.3. Clés

Les clés physiques de la voiture existent en différentes versions. La voiture détecte quand une clé se trouve dans la partie avant de l'habitacle. Elle peut alors être démarrée.



Des clés de type ordinaire, sans bouton (Key Tag)* et Care Key sont disponibles.^[1]

La clé ordinaire et la Care Key sont dotées de boutons. Vous pouvez commander des clés supplémentaires. Une petite clé (Key Tag) plus légère et sans bouton peut être achetée en tant qu'accessoire pour les voitures équipées du verrouillage et déverrouillage sans clé*.

Une clé doit se trouver dans la partie avant de l'habitacle pour pouvoir démarrer la voiture.

Sur les voitures équipées du verrouillage/déverrouillage sans clé Passive Entry*, la clé peut se trouver n'importe où dans la voiture pour qu'elle puisse démarrer.

Les clés peuvent être associées à différents profils d'utilisateur afin de sauvegarder des paramètres personnels dans la voiture.

Attention

La clé contient une pile. Tenez les piles neuves et usagées hors d'atteinte des enfants. L'ingestion d'une pile peut entraîner de graves lésions.

En cas de dommages, par exemple si le cache de la batterie ne peut être fermé correctement, il convient de ne pas utiliser le produit. Tenez les produits défectueux hors d'atteinte des enfants.

Clé standard et ses boutons



La clé comporte quatre boutons : un sur le côté gauche et trois sur le côté droit.

Verrouillage

Une pression sur le bouton verrouille la voiture et arme l'alarme*.

Une pression longue ferme toutes les vitres ainsi que le toit ouvrant*.

Déverrouillage

Une pression sur le bouton déverrouille la voiture et désarme l'alarme*. Une pression longue ouvre toutes les vitres simultanément. Cela est utile, par exemple, pour ventiler rapidement la voiture avant de monter à bord.

Coffre à bagages

Une pression sur le bouton désarme l'alarme* et déverrouille le coffre à bagages.

Fonction panique

La fonction panique sert à attirer l'attention des personnes se trouvant aux alentours en cas d'urgence. Si vous appuyez sur la touche pendant au moins 3 secondes ou deux fois dans un intervalle de 3 secondes, les indicateurs de direction et l'avertisseur sonore de la voiture seront activés. Cette fonction peut être désactivée à l'aide du bouton de déverrouillage au bout de 5 secondes au moins d'activation. À défaut, elle est désactivée automatiquement au bout de 2 minutes et 45 secondes.

Attention

Si quelqu'un reste dans la voiture lorsque vous la quittez, veillez à couper l'alimentation des lève-vitres et du toit ouvrant* en prenant la clé avec vous.

 **Note**

Une clé enfermée dans la voiture est temporairement désactivée et ne pourra être utilisée avant que la voiture n'ait été déverrouillée à l'aide d'une autre clé valide.

Clé sans bouton (Key Tag)*

Une clé sans bouton peut être commandée en tant qu'accessoire pour les voitures équipées de la fonction de verrouillage et de déverrouillage sans clé. Le démarrage ainsi que le verrouillage et le déverrouillage sans clé fonctionnent de la même façon qu'avec la clé ordinaire. La clé est étanche jusqu'à une profondeur d'environ 10 mètres (30 pieds) pendant 60 minutes au maximum. Elle n'est pas munie d'une lame de clé escamotable et la pile ne peut être remplacée.

Care Key

Il est possible de fixer une limite de vitesse active lorsque la Care Key est utilisée. La limitation est prévue pour favoriser une utilisation sûre de la voiture, notamment en cas de prêt.

Si la clé est retirée de la voiture



Si la clé est retirée de la voiture lorsque le moteur est en marche, le message d'avertissement **La clé du véhicule n'est pas détectée. Consulter le Manuel de conduite et d'entretien pour obtenir plus d'informations.** s'affiche à l'écran conducteur et un signal de rappel retentit lorsque la dernière porte est fermée.

Le message s'éteint dès que la clé revient dans la voiture suivi d'une pression sur le bouton droit O du clavier au volant ou lorsque toutes les portes sont fermées.

Perturbations

Les fonctions de la clé pour le démarrage sans clé et le verrouillage et le déverrouillage sans clé* peuvent être perturbées par des écrans et champs électromagnétiques.

 **Note**

Évitez de ranger les clés de voiture à proximité d'objets métalliques ou d'appareils électroniques (téléphones portables, tablettes, ordinateurs portables ou chargeurs, par exemple). Elles doivent se trouver de préférence au minimum à 10-15 cm (4-6 pouces).

Si les interférences persistent, utilisez la lame amovible de la clé pour déverrouiller. Placez ensuite la clé dans le lecteur de secours du porte-gobelet pour désactiver l'alarme de la voiture et pour pouvoir démarrer la voiture.

 **Note**

Lorsque la clé doit être détectée par le lecteur de secours, veillez à ce que le porte-gobelet ne contienne pas d'autres clés de voiture, objets métalliques et appareils électroniques (téléphones portables, tablettes, ordinateurs portables ou chargeurs, par exemple). Ces objets peuvent perturber son fonctionnement.

* Option/accessoire.

[1] L'illustration est schématique, les détails peuvent varier selon le modèle de la voiture.

9.1.4. Commander d'autres télécommandes

S'il vous faut davantage de clés que le nombre ordinaire, ou si une clé a été perdue, de nouvelles clés peuvent être commandées. Si la voiture dispose du verrouillage et déverrouillage sans clé*, une clé sans bouton (Key Tag) peut être commandée.

Il est possible de programmer et d'utiliser jusqu'à douze télécommandes pour une même voiture. Un nouveau profil de conducteur est ajouté pour chaque nouvelle clé commandée. Cela concerne également la clé sans bouton.

Perte de clé

En cas de perte d'une clé, une nouvelle clé peut être commandée auprès d'un concessionnaire Volvo ou d'un atelier Volvo agréé. Par mesure de protection contre le vol, le code de la télécommande égarée doit être effacé du système. Lors d'une visite en atelier, toutes les clés restantes doivent être mises à disposition.

* Option/accessoire.

9.1.5. Remplacer la pile de la clé

La pile électrique de la clé peut être remplacée lorsqu'elle est à plat. La durée de vie de la pile électrique dépend de la fréquence d'utilisation de la clé. La pile électrique de la clé sans bouton (Key Tag)* n'est pas remplaçable.

Note

Toutes les batteries ont une durée de vie limitée et doivent finalement être remplacées (sauf Key Tag). La durée de vie de la batterie varie en fonction de la fréquence d'utilisation du véhicule/de la clé.



Lorsque le symbole d'information s'allume et que le message **La pile de la clé est faible. Consulter le Manuel de conduite et d'entretien pour son remplacement.** s'affiche sur l'écran du conducteur, il est temps de remplacer la pile électrique.

La diminution de la portée de la clé est un autre signe que le niveau de la pile électrique est bas.

La pile de la clé sans boutons (Key Tag)* ne peut être remplacée. Lorsque la pile est usagée, une nouvelle clé sans bouton peut être commandée auprès d'un atelier Volvo agréé.

! Important

Si une clé Key Tag est hors d'usage, remettez-la à un atelier Volvo agréé afin qu'il soit supprimé du système de la voiture. Si la pile est à plat, la clé peut toujours être utilisée pour démarrer la voiture en utilisant le démarrage de secours.

Ouvrir la clé et remplacer la pile électrique

! Important

Évitez de toucher avec les doigts les surfaces de contact de la nouvelle pile. Cela rend la pile moins performante.

Tenez la clé de façon à ce que la partie avant avec le logo Volvo soit tournée vers le haut, et l'anneau d'attache vers vous.

À gauche de l'anneau d'attache se trouve un verrou. S'il se trouve du mauvais côté, cela signifie que la partie avant et la partie arrière ont été interchangés lors du remplacement de la pile électrique.

1 **1**



Glissez le verrou à côté de l'anneau d'attache vers le côté et glissez la coque de la partie avant dans le sens opposé de l'anneau.

- La coque se détache et peut être enlevée.
- Sous la coque se trouve un autre verrou pour détacher la partie arrière.

2 **2**



Glissez vers le côté le verrou situé derrière la coque de la partie avant et glissez la coque de la partie arrière dans le sens opposé de l'anneau.

- La coque se détache et peut être enlevée.

Sous la coque se trouve le volet de la pile.

3 **3**



Tournez le volet de la pile dans le sens antihoraire jusqu'à la position OPEN. Utilisez pour cela un tournevis ou une pièce de monnaie.

Enlevez le volet de la pile. S'il résiste, vous pouvez faire levier délicatement avec un outil mince.

4 **4**



Le côté (+) de la pile est placé vers le haut. Pour déloger la pile, appuyez sur le bord puis sortez-la.

5 **5**



Installez un pile neuve avec la face + vers le haut. Évitez de toucher les contacts de la clé avec les doigts.

Placez le bord de la pile sous les deux verrous en plastique les plus éloignés.

Ensuite, enfoncez la pile jusqu'à ce qu'elle soit retenue par le blocage en plastique supérieur.

i Note

Utilisez des piles de type CR2032, 3 V.

Note

Volvo recommande de remplacer les piles de la clé par des piles conformes à UN Manual of Test and Criteria, Part III, sub-section 38.3. Les piles qui accompagnent la clé et les piles fournies par un atelier Volvo agréé sont conformes à cette norme.

6



Remettez le volet de la pile et tournez dans le sens horaire jusqu'à CLOSE.

7



Remontez la coque de la partie arrière dans l'ordre inverse du démontage. La coque de la partie arrière n'a pas de logotype. Mettez en place la coque. Un clic doit se faire entendre. Poussez-la ensuite les derniers millimètres jusqu'à sa position d'origine.

- Un clic supplémentaire confirme que la coque est bien positionnée et verrouillée. Il ne doit pas y avoir de jeu.

8



Retournez la clé et remontez la coque de la partie avant de la même manière que la coque de la partie arrière.

 **Attention**

Vérifiez que la pile est correctement positionnée selon les polarités. Si la clé ne doit pas être utilisée pendant une période prolongée, retirez la pile pour éviter une fuite et des dommages. Les piles endommagées ou présentant des fuites peuvent provoquer des lésions cutanées par corrosion ; il convient donc de porter des gants de protection pour la manipulation des piles endommagées.

- Tenez les piles hors d'atteinte des enfants.
- Tenez les piles rangées car elles sont susceptibles d'être avalées par un enfant ou un animal.
- Les piles ne doivent pas être désassemblées, court-circuitées ou jetées au feu.
- Ne tentez pas de recharger des piles non rechargeables. Elles peuvent exploser.
- Vérifiez régulièrement que les appareils à pile ne présentent pas de signes de dommages.

S'il semble que la clé ou sa pile a été endommagée ou présente une fuite, n'utilisez pas la clé. Tenez les produits défectueux hors d'atteinte des enfants.

 **Important**

Des batteries usagées doivent être recyclées dans le respect de l'environnement.

* Option/accessoire.

9.1.6. Verrouiller et déverrouiller avec les boutons de clé

La voiture peut être verrouillée ou déverrouillée à l'aide des boutons de la clé.



Verrouiller avec les boutons de clé

- 1 Appuyez sur le bouton  pour verrouiller la voiture.

La porte conducteur doit être fermée pour activer la séquence de verrouillage.^[1] Si l'une des autres portes ou le coffre à bagages est ouvert, ils ne seront verrouillés et protégés par l'alarme* qu'après leur fermeture. Le capteur de mouvement de l'alarme* est activé lorsque toutes les portes et le coffre à bagages sont fermés et verrouillés.

Note

Une clé enfermée dans la voiture est temporairement désactivée et ne pourra être utilisée avant que la voiture n'ait été déverrouillée à l'aide d'une autre clé valide.

Verrouillage avec le coffre à bagages ouvert

Note

Si la voiture a été verrouillée alors que le coffre à bagages est toujours ouvert, veillez à ne pas laisser la clé dans le compartiment à bagages lorsque vous fermez le coffre^[1].

Déverrouiller avec les boutons de clé

- 1 Appuyez sur le bouton  pour déverrouiller la voiture.

Reverrouillage automatique

Si, dans les 2 minutes qui suivent le déverrouillage, ni les portes ni le coffre à bagages ne sont ouverts, ceux-ci seront verrouillés automatiquement. Cette fonction permet d'éviter que la voiture ne reste ouverte par mégarde.

Si la clé ne fonctionne pas

Si les boutons de la clé ne fonctionnent pas, sa pile peut être usée. Remplacez la pile ou utilisez la lame de clé amovible.

* Option/accessoire.

^[1] Si la voiture est équipée du verrouillage/déverrouillage sans clé*, toutes les portes latérales doivent être fermées.

9.1.7. Care Key – clé à limitation de vitesse

Une Care Key permet au propriétaire de la voiture de limiter la vitesse maximale de la voiture. La limite de vitesse est prévue pour renforcer la sécurité, par exemple en cas de prêt de la voiture.



Les boutons d'une Care Key ont les mêmes fonctions que ceux d'une clé ordinaire. Si aucune limite de vitesse n'a été spécifiée, la voiture et la clé fonctionnent normalement. Comme les autres clés, la Care Key est associée à un profil d'utilisateur pour sauvegarder les paramètres personnels dans la voiture.

La limitation de vitesse peut être spécifiée par l'intermédiaire d'un profil utilisateur disposant des privilèges d'administrateur. La limitation de vitesse est activée lorsque la voiture est déverrouillée avec une Care Key ou lorsque la porte conducteur est ouverte et que la voiture détecte une Care Key du côté conducteur.

La possibilité de limiter la vitesse en cas d'utilisation d'une clé spécifique a pour but de rassurer la personne qui confie sa voiture à un conducteur jeune ou inexpérimenté, à un service de voiturier ou à un atelier, par exemple.

9.1.8. Régler une limite de vitesse pour la Care Key

La limitation de vitesse pour la Care Key est spécifiée à l'écran central.

La limitation de vitesse pour la Care Key ne peut être spécifiée que depuis un profil disposant des droits d'administrateur. Pour accéder aux paramètres :

- 1 Appuyez sur  à l'écran central.
 - 2 Sélectionnez **Profils**.
 - 3 Sélectionnez **Clé avec restrictions**.
 - 4 Activez **Limitation de vitesse** et choisissez la vitesse maximale^[1].
- La limitation de vitesse est activée lorsque la voiture est utilisée avec une Care Key.

Pour désactiver la fonction, la voiture doit être déverrouillée avec une clé qui n'est pas soumise à des limitations. La limitation de vitesse pour la Care Key peut être désactivée dans les paramètres à l'écran central. Après cela, la Care Key peut être utilisée comme une clé ordinaire.

Indication à l'écran conducteur

L'activation d'une limitation de vitesse est indiquée à l'écran central par un symbole et par le message **La limitation de vitesse ne peut être dépassée Clé avec restrictions utilisée.** Une ligne pointillée jaune sur le compteur de vitesse indique la limite de vitesse actuelle.

Symbole	Signification
	La limitation de vitesse est active.

[1] Une vitesse peut être spécifiée entre 50 et 150 km/h (30-95 mph), par intervalles de 10 km/h (5 mph).

9.1.9. Déverrouiller le coffre à bagages avec le bouton de clé

La clé comporte un bouton pour déverrouiller le coffre uniquement.

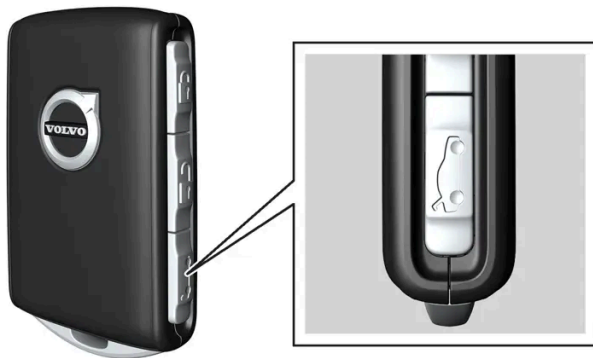

1 Appuyez sur le bouton  de la clé.

➤ Le coffre à bagages est déverrouillé mais reste fermé.

Les portes latérales restent verrouillées et sous alarme*. Le témoin de verrouillage et d'alarme sur le tableau de bord s'éteint pour indiquer que la voiture n'est pas entièrement verrouillée.

Le coffre à bagages s'ouvre en appuyant sur le bouton gainé de caoutchouc situé sur le dessous du bord inférieur du couvercle.

Si le coffre à bagages n'a pas été ouvert dans les 2 minutes, il est reverrouillé et l'alarme est réactivée.

Coffre à bagages à commande électrique *

Cette version du manuel est valable au moment de son impression, mais cette validité ne peut être entièrement garantie pour l'avenir. Pour plus d'informations, consultez la première page, qui comporte un avertissement complet.

- 1 Maintenez le bouton  de la clé enfoncé pendant quelques secondes.
 - Le coffre à bagages s'ouvre mécaniquement tandis que les portes latérales restent verrouillées et sous alarme*.

* Option/accessoire.

9.1.10. Lame de clé amovible

La clé standard comporte une lame de clé amovible en métal assurant différentes fonctions.

Le code unique de la lame de la clé se trouve dans les ateliers Volvo agréés, recommandés pour commander de nouvelles lames de clé.

Domaines d'utilisation de la lame de clé

La lame de clé amovible de la clé permet :

- d'ouvrir manuellement la porte avant gauche si le verrouillage centralisé ne peut pas être activé avec la clé
- d'effectuer un verrouillage d'urgence de toutes les portes
- d'activer et de désactiver la sécurité enfant mécanique des portes arrière.

Si la lame de clé a été utilisée pour déverrouiller la voiture, l'alarme peut être désactivée et la voiture peut être démarrée en plaçant la clé dans le lecteur de secours situé dans le porte-gobelet de la console de tunnel.

La clé sans bouton (Key Tag) n'a pas de lame de clé amovible.

Sortir la lame de clé

Tenez la clé de façon à ce que la partie avant avec le logo Volvo soit tournée vers le haut, et l'anneau d'attache vers vous.

À gauche de l'anneau d'attache se trouve un verrou. S'il se trouve du mauvais côté, cela signifie que la partie avant et la partie arrière ont été interchangeés lors du remontage.

1 **1**



Glissez le verrou à côté de l'anneau d'attache vers le côté et glissez la coque de la partie avant dans le sens opposé de l'anneau.

- La coque se détache et peut être enlevée.

2 **2**



Sortez la lame de clé.

3 **3**



Remontez la coque de la partie avant dans l'ordre inverse du démontage. Mettez en place la coque. Un clic doit se faire entendre. Poussez-la ensuite les derniers millimètres jusqu'à sa position d'origine.

- Un clic supplémentaire confirme que la coque est bien positionnée et verrouillée. Il ne doit pas y avoir de jeu.

9.1.11. Verrouiller et déverrouiller avec la lame de clé amovible

La lame amovible de la clé peut servir à déverrouiller de l'extérieur une des portes de la voiture, par exemple si la pile de la clé est à plat.

Déverrouillage avec la lame de clé

i Note

Lors du déverrouillage de la porte avec la lame de clé et de son ouverture, l'alarme se déclenche. L'alarme doit être désactivée manuellement. Il peut être utile de lire la section à ce sujet avant d'ouvrir la voiture.

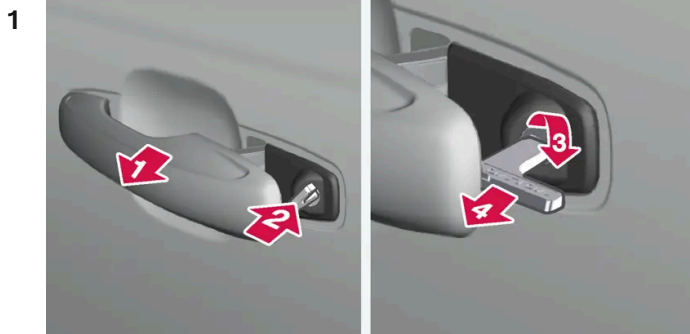

Tirez la poignée de la porte avant du côté gauche de la voiture jusqu'en fin de course.



Introduisez la clé.



Tournez dans le sens horaire à 45 degrés de manière à ce que la clé soit dirigée vers l'arrière.



Tournez la clé en sens inverse à 45 degrés jusqu'au point de départ et retirez-la.

➤ La porte peut être ouverte avec la poignée.

Verrouillage avec la lame de clé

La porte avant gauche peut être verrouillée avec la lame amovible de la clé.

Les autres portes ont un mécanisme de changement d'état sur le côté, qu'on enfonce à l'aide de la lame de la clé. Après cela, elles sont verrouillées/impossibles à ouvrir de l'extérieur, mais peuvent s'ouvrir de l'intérieur.

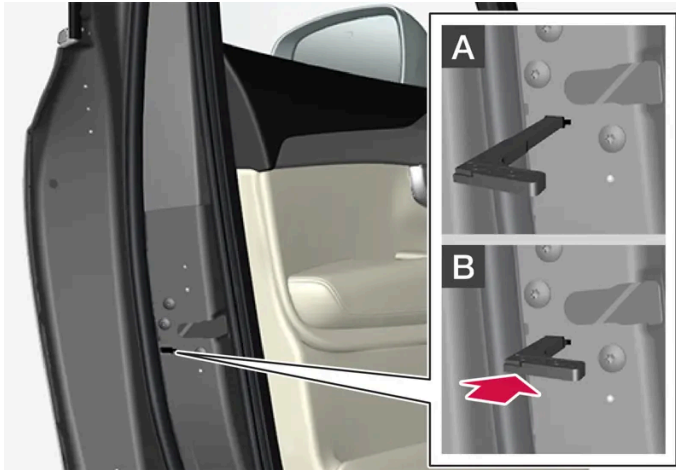

Verrouillage manuel d'une porte. À ne pas confondre avec la sécurité enfant.

- 1 Sortez la lame amovible de la clé avec boutons.
- 2 Introduisez la lame de clé dans le trou de changement d'état du verrouillage.
- 3 Enfoncez la clé à fond, environ 12 mm (0,5 pouce).

A La porte peut être ouverte de l'intérieur et de l'extérieur.

B La porte ne peut maintenant plus être ouverte de l'extérieur. Pour revenir en position A, il faut d'abord ouvrir la poignée intérieure de la porte.

Note

- La commande de verrouillage de porte ne permet de verrouiller que la porte concernée, pas toutes les portes en même temps.
- Une porte arrière dont la sécurité enfant est activée et qui a été verrouillée manuellement ne peut être ouverte ni de l'extérieur, ni de l'intérieur. Le déverrouillage peut être obtenu à l'aide des boutons de la clé, du bouton de verrouillage centralisé, du système de verrouillage sans clé* ou de l'application Volvo Cars.

* Option/accessoire.

9.1.12. Portée de la clé

Pour un bon fonctionnement de la clé, celle-ci doit se trouver à une certaine distance de la voiture.

Les obstacles physiques entre la clé et la voiture peuvent réduire la portée de la clé ou bloquer complètement le signal.

Cette version du manuel est valable au moment de son impression, mais cette validité ne peut être entièrement garantie pour l'avenir. Pour plus d'informations, consultez la première page, qui comporte un avertissement complet.

Utilisation des boutons de la clé

Dans le cadre des fonctions commandées par les boutons, la clé doit se trouver à environ 20 mètres (65 pieds) de la voiture.

Si la voiture ne confirme pas une pression sur le bouton, approchez-vous et faites une nouvelle tentative.

Utilisation sans clé *

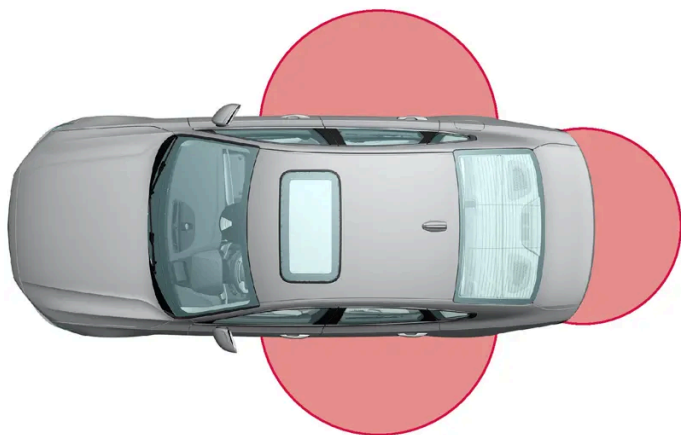

Pour les fonctions sans clé, une clé doit se trouver à une distance de 1 à 1,5 mètre (3 à 5 pieds) environ des portes ou du coffre à bagages de la voiture.

Note

Les fonctions de clé peuvent être perturbées par les ondes radio, les immeubles, les conditions topographiques, etc. La voiture peut toujours être verrouillée/déverrouillée à l'aide de la lame de clé.

* Option/accessoire.

9.1.13. Réception par type du système de télécommande

La réception par type du système de télécommande de la voiture est présentée dans les tableaux suivants.

Système de verrouillage, démarrage sans clé (Passive Start) et

verrouillage/déverrouillage sans clé (Passive Entry*)

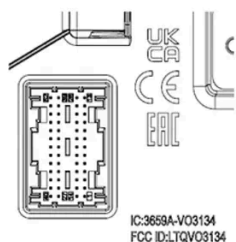
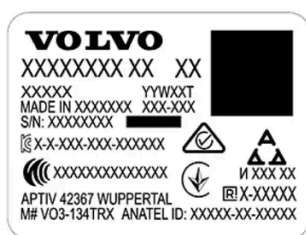







Marquage CEM pour le système de télécommande. Les tableaux suivants contiennent des numéros de réception par type complémentaires.









Pays/Région	Réception par type	
Argentine		Voir l'illustration sous le tableau.
Brésil	MT-3245/2015	
Europe	Delphi Deutschland GmbH, 42367 Wuppertal, certifie par la présente que l'appareil VO3-134TRX est conforme aux exigences fonctionnelles essentielles et aux autres dispositions pertinentes de la directive 2014/53/EU (RED).	
Émirats Arabes Unis	ER37847/15 DA0062437/11	
Indonésie	Nomor: 38301/SDPPI/2015	
Jordanie	TRC/LPD/2014/250	
Malaisie	RDBV/29A/1118/S(18-4233), RDBV/23A/1018/S(18-4231)	
Mexique	IFETEL: RLVDEVO15-0396	
Namibie	TA-2016-02	
Russie		
Serbie	P1614120100	
Afrique du Sud	TA-2014-1868	

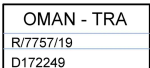

H-25867

télécommande

Pays/Région	Réception par type	
Europe	Huf Hülsbeck & Fürst GmbH & Co. KG certifie par la présente que ce type d'équipement radio HUF8423MS est conforme à la directive 2014/53/EU. Bande de fréquence : 433,92 MHz Puissance de transmission rayonnée maximale : 10 mW Producteur : Huf Hülsbeck & Fürst GmbH & Co. KG, Steeger Str. 17, 42551 Velbert, Allemagne	
Argentine		Voir l'illustration sous le tableau.
Brésil	Anatel: 06768-19-06643 Modelo: HUF8423MS Este equipamento opera em caráter secundário isto é não tem direito a proteção contra interferência prejudicial, mesmo de estações do mesmo tipo, e não pode causar interferência a sistemas operando em caráter primário.	 06768-19-06643
Philippines	ESD-1919938C	 NTC Type Approved No.: ESD-1919938C
Émirats Arabes Unis		 TRA REGISTERED No: ER72465/19 DEALER No: DA36976/14
Ghana	NCA Approved: ZRO-M8-7E3-138	
Indonésie ^[1]	Sertifikat Nomor: 86806/SDPPI/2022 PLG ID: 8093	
CU (Customs Union) Kazakhstan, Russie		
Maroc	AGREE PAR L'ANRT MAROC Numéro d'agrément: MR 20402 ANRT 2019 Date d'agrément: 10/07/2019	
Moldavie		









Pays/Région	Réception par type	
Nigeria	Connection and use of this communication equipment is permitted by the Nigerian Communications Commission	
Oman		
Paraguay	HUF8423MS	
Serbie		
Singapour	Complies with IMDA Standards DA103787	
Afrique du Sud	TA-2019/772	
Taiwan	<p>????????????????????</p> <p>????????????????</p> <p>.1</p> <p>??</p> <ul style="list-style-type: none"> ?? <p>.2</p> <p>??</p> <ul style="list-style-type: none"> ?? ?? <p>??</p> <ul style="list-style-type: none"> ?????? 	
Ukraine	Справжнім Huf Hülsbeck & Fürst GmbH & Co KG заявляє, що тип радіообладнання відповідає Технічному[HUF8423MS] регламенту радіообладнання; повний текст -декларації про відповідність доступний на веб :сайті за такою адресою Робоча частота: 433,92 ГГц	
Viêt Nam		
Biélorussie		
Zambie		

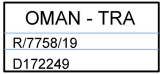

H-23694

Key Tag

Pays/Région	Réception par type	
Europe	Huf Hülsbeck & Fürst GmbH & Co. KG certifie par la présente que ce type d'équipement radio HUF8432MS est conforme à la directive 2014/53/EU. Bande de fréquence : 433,92 MHz Puissance de transmission rayonnée maximale : 10 mW Producteur : Huf Hülsbeck & Fürst GmbH & Co. KG, Steeger Str. 17, 42551 Velbert, Allemagne	
Argentine		Voir l'illustration sous le tableau.
Brésil	Anatel: 04362-16-06643 Modelo: HUF8432MS Este equipo opera em caráter secundário isto é não tem direito a proteção contra interferência prejudicial, mesmo de estações do mesmo tipo, e não pode causar interferência a sistemas operando em caráter primário.	
Ghana	NCA Approved: ZRO-M8-7E3-139	
Philippines	ESD-1919939C	
Émirats Arabes Unis		TRA REGISTERED No: ER72467/19 DEALER No: DA36976/14
CU (Customs Union) Kazakhstan, Russie		
Indonésie ^[1]	Sertifikat Nomor: 86808/SDPPI/2022 PLG ID: 8093	
Maroc	AGREE PAR L'ANRT MAROC Numéro d'agrément: MR 20403 ANRT 2019 Date d'agrément: 10/07/2019	
Moldavie		

Pays/Région	Réception par type	
Nigeria	Connection and use of this communications equipment is permitted by the Nigerian Communications Commission	
Oman		
Paraguay	HUF8432MS	
Serbie		
Singapour	Complies with IMDA Standards DA103787	
Afrique du Sud	TA-2019-773	
Taiwan	<p> ????????????????????????????????? ????????????????????????????????? .1 ??? • ??? .2 ??? • ??? • ??? ??? • ????????? </p>	
Ukraine	<p>Справжнім Huf Hülsbeck & Fürst GmbH & Co KG заявляє, що тип радіобладнання відповідає Технічному[HUF8432MS] регламенту радіобладнання; повний текст -декларації про відповідність доступний на веб :сайті за такою адресою Робоча частота: 433,92 ГГц</p>	
Viêt Nam		
Biélorussie		
Zambie		



H-23695

Module électronique central

Pays/Région	Réception par type	
Indonésie	Sertifikat Nomor: 85998/SDPPI/2022 PLG ID: 13809	

* Option/accessoire.

[1] Valable uniquement pour l'Indonésie.

9.1.14. Emplacement des antennes pour le système de démarrage et de verrouillage

L'antenne du système de démarrage sans clé et les antennes du système de verrouillage sans clé* sont intégrées à la voiture.

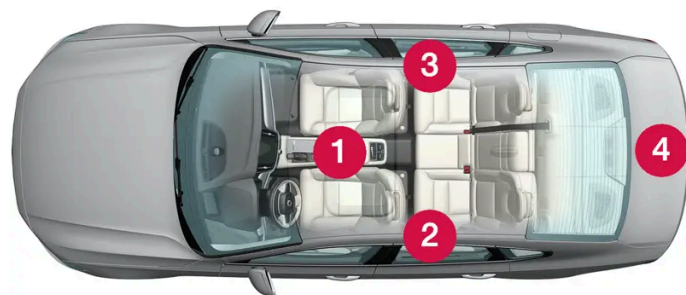

Emplacement des antennes:

- 1 Sous le porte-gobelets de la partie avant de la console du tunnel
- 2 Dans la partie avant de la porte arrière gauche [1]

Cette version du manuel est valable au moment de son impression, mais cette validité ne peut être entièrement garantie pour l'avenir. Pour plus d'informations, consultez la première page, qui comporte un avertissement complet.

3 Dans la partie avant de la porte arrière droite^[1]

4 Dans le compartiment à bagages^[1]

 **Attention**

Les personnes disposant d'un régulateur cardiaque implanté doivent se tenir à une distance minimale de 22 cm (9 pouces) des antennes pour éviter les interférences entre le système de clé et le régulateur cardiaque.

* Option/accessoire.

^[1] Uniquement sur les voitures équipées du verrouillage et déverrouillage sans clé*.

9.1.15. Positions de contact

Pour permettre l'accès à diverses fonctions, vous pouvez choisir différents niveaux pour le système électrique de la voiture.

Pour permettre l'utilisation d'un nombre limité de fonctions lorsque le moteur est arrêté, il existe trois niveaux différents pour le système électrique de la voiture : **0**, **I** et **II**. Ces niveaux, nommés « positions de contact », sont décrits en détails dans le manuel de conduite et d'entretien.

Le tableau suivant indique les fonctions disponibles dans chaque position/niveau :

Niveau	Fonctions
0	<ul style="list-style-type: none">Le compteur kilométrique, la montre et l'indicateur de température s'allument^[1].Les sièges à commande électrique* peuvent être réglés.L'écran central s'allume et peut être utilisé^[1].Le système d'infodivertissement peut être utilisé^[1]. <p>Dans ce mode, les fonctions sont temporisées et sont automatiquement désactivées au bout d'un moment.</p>
I	<ul style="list-style-type: none">Le toit ouvrant, les lève-vitres, la prise 12 V dans l'habitacle, la fonction Bluetooth, le système de navigation, le téléphone, le ventilateur d'habitacle et les essuie-glaces peuvent être utilisés.Les sièges à commande électrique peuvent être réglés.La prise 12 V* du compartiment à bagages peut être utilisée. <p>Avec cette position de contact, les consommateurs électriques utilisent la batterie.</p>
II	<ul style="list-style-type: none">Les phares s'allument.Les témoins d'avertissement/de contrôle s'allument pendant 5 secondes.Plusieurs autres systèmes sont activés. Le chauffage des coussins d'assise et la lunette arrière ne peuvent être activés qu'après le démarrage de la voiture. <p>Cette position de contact consomme beaucoup de courant de la batterie et doit donc être évitée.</p>

^[1] Activés à l'ouverture de la porte.

* Option/accessoire.

9.1.16. Choisir la position d'allumage

Pour permettre l'accès à diverses fonctions, vous pouvez choisir différents niveaux pour le système électrique de la voiture.

Pour choisir une position de contact



Commande de démarrage sur la console de tunnel.

- **Position d'allumage 0** - Déverrouillez la voiture et conservez la clé dans la voiture.

Note

Pour sélectionner la position d'allumage I ou II **sans** démarrer le moteur, n'appuyez **pas** sur la pédale de frein lorsque vous choisissez la position de d'allumage.

- **Position de contact I** – Tournez la commande de démarrage dans le sens horaire et relâchez-la. La commande revient automatiquement à sa position d'origine.
- **Position de contact II** - Tournez la commande de démarrage dans le sens horaire et maintenez-la en position pendant environ 5 secondes. Relâchez alors la commande qui revient automatiquement dans sa position d'origine.
- **Retour à la position de contact 0** – Pour revenir à la position de contact 0 depuis les positions I et II, tournez la commande de démarrage dans le sens horaire et relâchez-la. La commande revient automatiquement à sa position d'origine.

9.2. Verrouillage et déverrouillage

9.2.1. Verrouillage et déverrouillage sans clé

9.2.1.1. Actionnement du coffre à bagages par un mouvement du pied*

Le coffre peut s'ouvrir d'un mouvement de pied* sous le pare-chocs arrière. Cette fonction est particulièrement utile lorsqu'on a les mains occupées.



Si la voiture est équipée du verrouillage et déverrouillage sans clé*, il est possible d'ouvrir le coffre à bagages avec un mouvement du pied. Pour la fermeture, la voiture doit par ailleurs être équipée du coffre à bagages à commande électrique*.

i Note

La fonction d'ouverture du coffre à bagages commandée au pied existe en deux versions :

- Ouverture seule avec un mouvement du pied.
- Ouverture et fermeture avec un mouvement du pied.

Veillez noter que la fonction de fermeture avec un mouvement du pied requiert le coffre à bagages à commande électrique*.

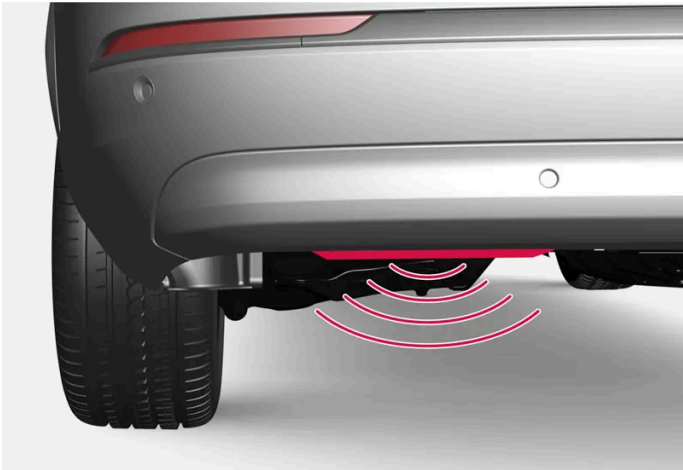

Le capteur se trouve sur la gauche de la position médiane du pare-chocs.

L'une des clés de la voiture doit se trouver derrière la voiture, à environ 1 mètre (3 pieds). Cela vaut également si la voiture est déverrouillée.

Ouvrir et fermer par un mouvement du pied

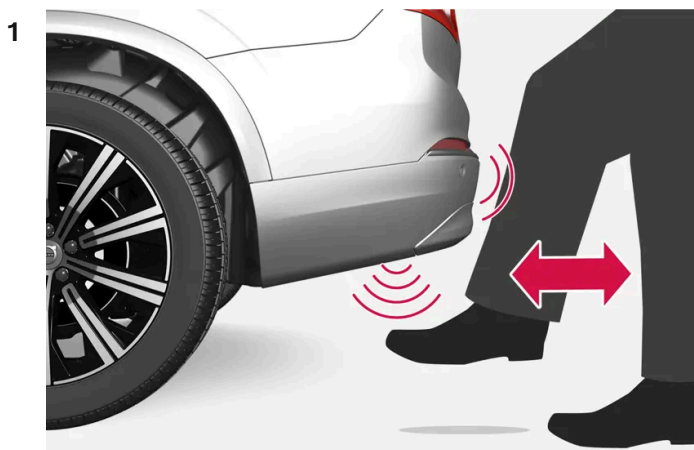

Mouvement du pied dans la zone d'activation du capteur.

Effectuez **un** mouvement du pied vers l'avant dans la zone de détection située sous le pare-choc arrière. Reculez ensuite d'un pas. Ne pas toucher le pare-chocs.

- Un signal acoustique bref retentit lorsque l'ouverture ou la fermeture est activée. Le coffre à bagages s'ouvre ou se ferme.

Si plusieurs mouvements de pied sont effectués sans qu'aucune clé ne se trouve derrière la voiture, il faudra attendre un certain temps avant de pouvoir l'ouvrir ou le fermer.

Ne laissez pas le pied sous la voiture en faisant le mouvement. Cela peut faire échouer l'activation.

Interrompre la fermeture par un mouvement du pied

- 1 Effectuez **un** mouvement du pied vers l'avant durant la fermeture du coffre à bagages pour arrêter son mouvement.
- Le mouvement cesse et le coffre retourne dans sa position ouverte. Le coffre peut ensuite être actionné manuellement.

Pour interrompre la fermeture, la clé ne doit pas obligatoirement se trouver à proximité du véhicule.

i Note

Veillez à ce que le pourtour du capteur de mouvement de pied soit propre. L'accumulation de saleté, de glace ou de neige peut perturber son fonctionnement.

i Note

N'oubliez pas que le système peut être activé dans un poste de lavage si la clé est à portée.

* Option/accessoire.

9.2.1.2. Emplacement des antennes pour le système de démarrage et de verrouillage

L'antenne du système de démarrage sans clé et les antennes du système de verrouillage sans clé* sont intégrées à la voiture.

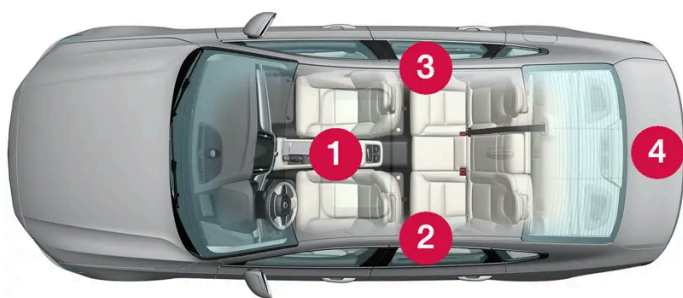

Emplacement des antennes:

- 1 Sous le porte-gobelets de la partie avant de la console du tunnel
- 2 Dans la partie avant de la porte arrière gauche^[1]
- 3 Dans la partie avant de la porte arrière droite^[1]
- 4 Dans le compartiment à bagages^[1]

Attention

Les personnes disposant d'un régulateur cardiaque implanté doivent se tenir à une distance minimale de 22 cm (9 pouces) des antennes pour éviter les interférences entre le système de clé et le régulateur cardiaque.

* Option/accessoire.

^[1] Uniquement sur les voitures équipées du verrouillage et déverrouillage sans clé*.

9.2.1.3. Verrouillage et déverrouillage sans clé avec surfaces tactiles*

Avec la fonction de verrouillage/déverrouillage sans clé, il n'est pas nécessaire d'actionner les boutons de la clé, il suffit que la clé se trouve à proximité de la voiture. La voiture est alors verrouillée ou déverrouillée grâce à une surface tactile située sur la poignée de porte.

Surfaces tactiles

Poignée de porte

Un renforcement sur la face extérieure des poignées de porte permet le verrouillage. Une zone tactile sur l'intérieur permet le déverrouillage.

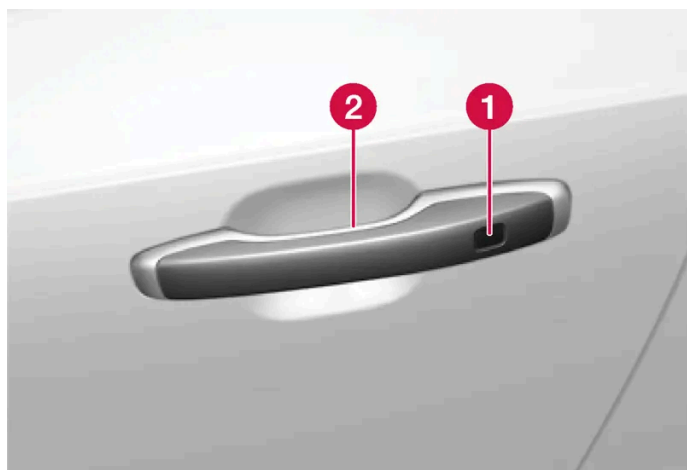

1 Dépression tactile pour le verrouillage

2 Zone tactile pour le déverrouillage

i Note

Il est essentiel de n'actionner qu'une seule zone tactile à la fois. Si vous saisissez la poignée en même temps que vous touchez la zone pour le verrouillage, la commande risque d'être doublée. Ce qui signifie que l'action demandée (verrouillage/déverrouillage) ne sera pas exécutée ou sera exécutée avec un retard.

Poignée du coffre à bagages

La poignée du coffre à bagages est munie au-dessous d'un bouton gainé de caoutchouc qui ne sert qu'au déverrouillage.

i Note

Gardez à l'esprit que le système peut être activé lorsque vous lavez la voiture et que la clé se trouve à portée.

* Option/accessoire.

9.2.1.4. Verrouiller et déverrouiller sans clé *

Cette version du manuel est valable au moment de son impression, mais cette validité ne peut être entièrement garantie pour l'avenir. Pour plus d'informations, consultez la première page, qui comporte un avertissement complet.

Avec le verrouillage/déverrouillage sans clé, il suffit de toucher les surfaces tactiles de la poignée de porte pour verrouiller ou déverrouiller la voiture. Une clé doit se trouver à proximité de la voiture.

Note

L'une des clés de la voiture doit se trouver dans la zone de portée pour permettre le verrouillage/déverrouillage.

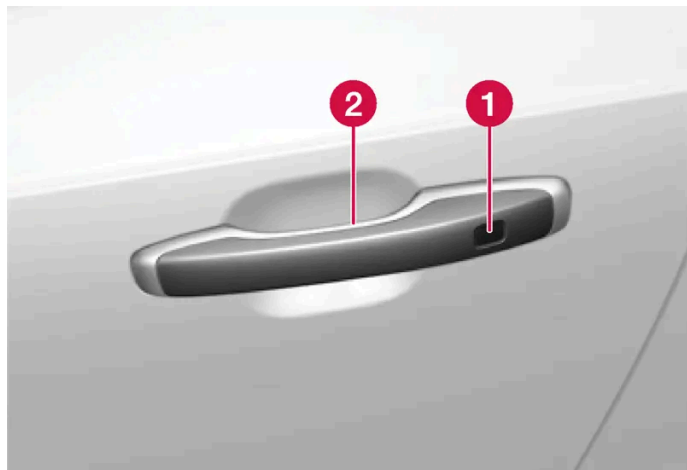

1 Dépression tactile pour le verrouillage

2 Zone tactile pour le déverrouillage

Note

Gardez à l'esprit que le système peut être activé lorsque vous lavez la voiture et que la clé se trouve à portée.

Verrouillage sans clé

Le verrouillage sans clé peut être déclenché en touchant la poignée de porte de la voiture lorsque la porte est complètement fermée.

Le verrouillage est aussi possible à l'aide des poignées des portes latérales lorsque le couvercle de coffre est ouvert. Dans ce cas, le coffre est verrouillé lorsqu'il a été fermé.

- 1 Touchez la surface indiquée sur l'extérieur de la poignée de porte lorsque la porte a été fermée.
Le verrouillage sans clé est également possible en appuyant sur le bouton  sur le bord inférieur du couvercle de coffre puis en fermant ce dernier.
- Le témoin de verrouillage sur le tableau de bord se met à clignoter pour confirmer le verrouillage.

Fermer les vitres en cas de verrouillage sans clé

Pour fermer toutes les vitres et le toit ouvrant* simultanément, tenez le doigt sur la cavité tactile sur l'extérieur de la poignée de porte jusqu'à ce que les vitres se ferment.

Verrouillage avec le coffre à bagages ouvert

Si la voiture est verrouillée alors que le coffre à bagages est encore ouvert, veillez à ne pas laisser la clé dans le compartiment à bagages lorsque vous fermez le coffre à bagages.

Note

Si la clé est détectée dans la voiture, le coffre à bagages ne sera pas verrouillé à sa fermeture.

Déverrouiller sans clé

- 1 Saisissez une poignée de porte ou appuyez légèrement sur le bouton gainé de caoutchouc sous la poignée du coffre à bagages pour déverrouiller.

> Le témoin de verrouillage sur le tableau de bord cesse de clignoter pour confirmer que la voiture est déverrouillée.

Reverrouillage automatique

Si la voiture n'a pas été ouverte dans un délai de 2 minutes à compter du déverrouillage, elle est automatiquement reverrouillée. Cette fonction permet d'éviter que la voiture ne reste ouverte par mégarde.

* Option/accessoire.

9.2.1.5. Paramètres pour le déverrouillage sans clé*

Il est possible de choisir différentes séquences pour le déverrouillage sans clé.

- 1 Appuyez sur  à l'écran central.
- 2 Appuyez sur **Commandes**.
- 3 Sélectionnez le réglage de déverrouillage.

* Option/accessoire.

9.2.1.6. Fermer et verrouiller le coffre l'aide d'un bouton*

Les boutons sur le bord inférieur du coffre à bagages permettent de fermer et de verrouiller la voiture automatiquement.



Position du bouton sur le dessous du couvercle de coffre.

! Important

En cas de manipulation manuelle du coffre à bagages, l'ouvrir ou le fermer lentement. Ne pas utiliser de force excessive pour ouvrir/fermer s'il offre une résistance. Le hayon pourrait être endommagé et cesser de fonctionner correctement.

Fermer ^[1]

- 1 Appuyez sur le bouton  situé sur le dessous du couvercle de coffre.
- Le coffre à bagages se ferme automatiquement mais n'est pas verrouillé.

i Note

- Le bouton reste actif pendant 24 heures après avoir laissé le hayon ouvert. Passé ce délai, la fermeture doit être effectuée manuellement.
- Si la trappe a été ouverte pendant plus de 30 minutes, elle sera fermée à faible vitesse.

Fermer et verrouiller ^[2]

- 1 Appuyez sur le bouton  situé sur le dessous du couvercle de coffre.
- Le capot du coffre se ferme automatiquement et la voiture se verrouille ^[3].

 **Note**

- L'une des clés de la voiture doit se trouver dans la zone de portée pour permettre le verrouillage/déverrouillage.
- En cas de verrouillage/fermeture sans clé*, trois signaux sonores sont émis si le système considère que la clé n'est pas suffisamment proche du coffre à bagages.

Interrompre la fermeture

- Appuyez sur le bouton du tableau de bord.
- Appuyez sur le bouton de la clé.
- Appuyez sur le bouton de fermeture situé à l'intérieur du coffre à bagages^[1].
- Appuyez sur le bouton gainé de caoutchouc situé sur la poignée extérieure du couvercle de coffre.
- Par un mouvement du pied*.

Le mouvement du couvercle de coffre est interrompu. Une pression supplémentaire sur le bouton gainé de caoutchouc sur la poignée couvercle de coffre provoque l'ouverture du coffre. Si l'une des autres alternatives est employée, la fermeture se poursuit. Le couvercle de coffre peut également être actionné manuellement.

Si le couvercle de coffre est stoppé près de la position fermée, l'activation suivante entraînera l'ouverture du couvercle de coffre.

Protection anti-pincement

La protection antipincement est activée si quelque chose empêche le couvercle de coffre de s'ouvrir ou de se fermer.

- À l'ouverture, le mouvement est interrompu, le couvercle de coffre s'arrête et un long signal sonore retentit.

Si la voiture est en mouvement lors de l'activation de la protection antipincement, le hayon s'arrête et reste en position, et le conducteur est informé par un message à l'écran conducteur.

 **Attention**

Soyez prudent lors de la fermeture, risque de pincement.

Vérifiez que personne ne se trouve à proximité du coffre à bagages avant de le fermer afin d'éviter tout pincement aux conséquences potentiellement graves.

Regardez toujours le mouvement du coffre à bagages lorsque vous l'actionnez.

* Option/accessoire.

^[1] Concerne les voitures avec coffre à commande électrique.

^[2] Concerne les voitures avec verrouillage/déverrouillage sans clé et capot de coffre électrique.

^[3] Toutes les portes doivent être fermées pour permettre le verrouillage de la voiture.

9.2.1.7. Déverrouiller le coffre sans clé*

Avec le verrouillage et le déverrouillage sans clé, il suffit d'appuyer légèrement sur le bouton gainé de caoutchouc de la poignée du coffre pour déverrouiller.

Note

L'une des clés de la voiture doit se trouver dans la zone de portée derrière la voiture pour permettre le déverrouillage.

Le coffre à bagages est maintenu verrouillé par une serrure électrique.

Pour ouvrir :

- 1 Appuyez légèrement sur le bouton gainé de caoutchouc situé sous la poignée extérieure du coffre à bagages.
 - > Le verrou est libéré.
- 2 Levez la poignée extérieure et ouvrez entièrement le coffre à bagages.

Important

- Manipulez le plateau en caoutchouc avec précaution pour ne pas endommager ses contacts électriques. L'activation exige une force minimale.
- N'exercez aucune force de levage sur la plaque gainée de caoutchouc pour ouvrir. Levez avec la poignée.

Il est aussi possible d'ouvrir le coffre à bagages sans l'usage en effectuant un mouvement du pied sous le pare-chocs arrière.

Attention

Ne roulez pas avec le coffre à bagages ouvert. Les gaz d'échappement toxiques pourraient être aspirés à l'intérieur de la voiture par le compartiment à bagages.

* Option/accessoire.

9.2.2. Clés

Les clés physiques de la voiture existent en différentes versions. La voiture détecte quand une clé se trouve dans la partie avant de l'habitacle. Elle peut alors être démarrée.



Des clés de type ordinaire, sans bouton (Key Tag)* et Care Key sont disponibles.^[1]

La clé ordinaire et la Care Key sont dotées de boutons. Vous pouvez commander des clés supplémentaires. Une petite clé (Key Tag) plus légère et sans bouton peut être achetée en tant qu'accessoire pour les voitures équipées du verrouillage et déverrouillage sans clé*.

Une clé doit se trouver dans la partie avant de l'habitacle pour pouvoir démarrer la voiture.

Sur les voitures équipées du verrouillage/déverrouillage sans clé Passive Entry*, la clé peut se trouver n'importe où dans la voiture pour qu'elle puisse démarrer.

Les clés peuvent être associées à différents profils d'utilisateur afin de sauvegarder des paramètres personnels dans la voiture.

Attention

La clé contient une pile. Tenez les piles neuves et usagées hors d'atteinte des enfants. L'ingestion d'une pile peut entraîner de graves lésions.

En cas de dommages, par exemple si le cache de la batterie ne peut être fermé correctement, il convient de ne pas utiliser le produit. Tenez les produits défectueux hors d'atteinte des enfants.

Clé standard et ses boutons



La clé comporte quatre boutons : un sur le côté gauche et trois sur le côté droit.

Verrouillage

Une pression sur le bouton verrouille la voiture et arme l'alarme*.

Une pression longue ferme toutes les vitres ainsi que le toit ouvrant*.

Déverrouillage

Une pression sur le bouton déverrouille la voiture et désarme l'alarme*. Une pression longue ouvre toutes les vitres simultanément. Cela est utile, par exemple, pour ventiler rapidement la voiture avant de monter à bord.

Coffre à bagages

Une pression sur le bouton désarme l'alarme* et déverrouille le coffre à bagages.

Fonction panique

La fonction panique sert à attirer l'attention des personnes se trouvant aux alentours en cas d'urgence. Si vous appuyez sur la touche pendant au moins 3 secondes ou deux fois dans un intervalle de 3 secondes, les indicateurs de direction et l'avertisseur sonore de la voiture seront activés. Cette fonction peut être désactivée à l'aide du bouton de déverrouillage au bout de 5 secondes au moins d'activation. À défaut, elle est désactivée automatiquement au bout de 2 minutes et 45 secondes.

Attention

Si quelqu'un reste dans la voiture lorsque vous la quittez, veillez à couper l'alimentation des lève-vitres et du toit ouvrant* en prenant la clé avec vous.

 **Note**

Une clé enfermée dans la voiture est temporairement désactivée et ne pourra être utilisée avant que la voiture n'ait été déverrouillée à l'aide d'une autre clé valide.

Clé sans bouton (Key Tag)*

Une clé sans bouton peut être commandée en tant qu'accessoire pour les voitures équipées de la fonction de verrouillage et de déverrouillage sans clé. Le démarrage ainsi que le verrouillage et le déverrouillage sans clé fonctionnent de la même façon qu'avec la clé ordinaire. La clé est étanche jusqu'à une profondeur d'environ 10 mètres (30 pieds) pendant 60 minutes au maximum. Elle n'est pas munie d'une lame de clé escamotable et la pile ne peut être remplacée.

Care Key

Il est possible de fixer une limite de vitesse active lorsque la Care Key est utilisée. La limitation est prévue pour favoriser une utilisation sûre de la voiture, notamment en cas de prêt.

Si la clé est retirée de la voiture



Si la clé est retirée de la voiture lorsque le moteur est en marche, le message d'avertissement **La clé du véhicule n'est pas détectée. Consulter le Manuel de conduite et d'entretien pour obtenir plus d'informations.** s'affiche à l'écran conducteur et un signal de rappel retentit lorsque la dernière porte est fermée.

Le message s'éteint dès que la clé revient dans la voiture suivi d'une pression sur le bouton droit O du clavier au volant ou lorsque toutes les portes sont fermées.

Perturbations

Les fonctions de la clé pour le démarrage sans clé et le verrouillage et le déverrouillage sans clé* peuvent être perturbées par des écrans et champs électromagnétiques.

 **Note**

Évitez de ranger les clés de voiture à proximité d'objets métalliques ou d'appareils électroniques (téléphones portables, tablettes, ordinateurs portables ou chargeurs, par exemple). Elles doivent se trouver de préférence au minimum à 10-15 cm (4-6 pouces).

Si les interférences persistent, utilisez la lame amovible de la clé pour déverrouiller. Placez ensuite la clé dans le lecteur de secours du porte-gobelet pour désactiver l'alarme de la voiture et pour pouvoir démarrer la voiture.

 **Note**

Lorsque la clé doit être détectée par le lecteur de secours, veillez à ce que le porte-gobelet ne contienne pas d'autres clés de voiture, objets métalliques et appareils électroniques (téléphones portables, tablettes, ordinateurs portables ou chargeurs, par exemple). Ces objets peuvent perturber son fonctionnement.

* Option/accessoire.

[1] L'illustration est schématique, les détails peuvent varier selon le modèle de la voiture.

9.2.3. Verrouiller et déverrouiller avec les boutons de clé

La voiture peut être verrouillée ou déverrouillée à l'aide des boutons de la clé.



Verrouiller avec les boutons de clé

- 1 Appuyez sur le bouton  pour verrouiller la voiture.

La porte conducteur doit être fermée pour activer la séquence de verrouillage.^[1] Si l'une des autres portes ou le coffre à bagages est ouvert, ils ne seront verrouillés et protégés par l'alarme* qu'après leur fermeture. Le capteur de mouvement de l'alarme* est activé lorsque toutes les portes et le coffre à bagages sont fermés et verrouillés.

Note

Une clé enfermée dans la voiture est temporairement désactivée et ne pourra être utilisée avant que la voiture n'ait été déverrouillée à l'aide d'une autre clé valide.

Verrouillage avec le coffre à bagages ouvert

Note

Si la voiture a été verrouillée alors que le coffre à bagages est toujours ouvert, veillez à ne pas laisser la clé dans le compartiment à bagages lorsque vous fermez le coffre^[1].

Déverrouiller avec les boutons de clé

Cette version du manuel est valable au moment de son impression, mais cette validité ne peut être entièrement garantie pour l'avenir. Pour plus d'informations, consultez la première page, qui comporte un avertissement complet.

- 1 Appuyez sur le bouton  pour déverrouiller la voiture.

Reverrouillage automatique

Si, dans les 2 minutes qui suivent le déverrouillage, ni les portes ni le coffre à bagages ne sont ouverts, ceux-ci seront verrouillés automatiquement. Cette fonction permet d'éviter que la voiture ne reste ouverte par mégarde.

Si la clé ne fonctionne pas

Si les boutons de la clé ne fonctionnent pas, sa pile peut être usée. Remplacez la pile ou utilisez la lame de clé amovible.

* Option/accessoire.

^[1] Si la voiture est équipée du verrouillage/déverrouillage sans clé*, toutes les portes latérales doivent être fermées.

9.2.4. Paramètres de déverrouillage

Il est possible de choisir différentes séquences pour le déverrouillage.

- 1 Appuyez sur  à l'écran central.
- 2 Appuyez sur **Commandes**.
- 3 Sélectionnez le réglage de déverrouillage.

9.2.5. Déverrouiller le coffre à bagages avec le bouton de clé

La clé comporte un bouton pour déverrouiller le coffre uniquement.



1 Appuyez sur le bouton  de la clé.

➤ Le coffre à bagages est déverrouillé mais reste fermé.

Les portes latérales restent verrouillées et sous alarme*. Le témoin de verrouillage et d'alarme sur le tableau de bord s'éteint pour indiquer que la voiture n'est pas entièrement verrouillée.

Le coffre à bagages s'ouvre en appuyant sur le bouton gainé de caoutchouc situé sur le dessous du bord inférieur du couvercle.

Si le coffre à bagages n'a pas été ouvert dans les 2 minutes, il est reverrouillé et l'alarme est réactivée.

Coffre à bagages à commande électrique*

1 Maintenez le bouton  de la clé enfoncé pendant quelques secondes.

➤ Le coffre à bagages s'ouvre mécaniquement tandis que les portes latérales restent verrouillées et sous alarme*.

* Option/accessoire.

9.2.6. Verrouiller et déverrouiller avec la lame de clé amovible

La lame amovible de la clé peut servir à déverrouiller de l'extérieur une des portes de la voiture, par exemple si la pile de la clé est à plat.

Déverrouillage avec la lame de clé

Cette version du manuel est valable au moment de son impression, mais cette validité ne peut être entièrement garantie pour l'avenir. Pour plus d'informations, consultez la première page, qui comporte un avertissement complet.

i Note

Lors du déverrouillage de la porte avec la lame de clé et de son ouverture, l'alarme se déclenche. L'alarme doit être désactivée manuellement. Il peut être utile de lire la section à ce sujet avant d'ouvrir la voiture.

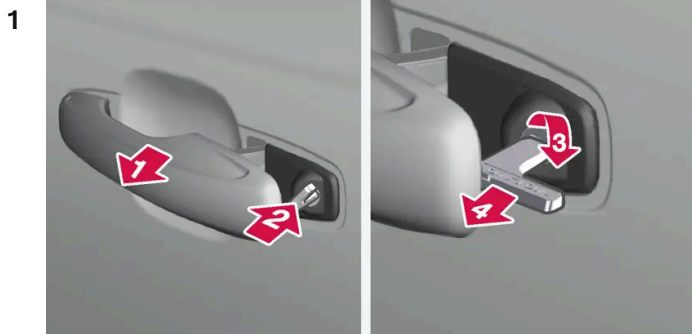

Tirez la poignée de la porte avant du côté gauche de la voiture jusqu'en fin de course.



Introduisez la clé.



Tournez dans le sens horaire à 45 degrés de manière à ce que la clé soit dirigée vers l'arrière.



Tournez la clé en sens inverse à 45 degrés jusqu'au point de départ et retirez-la.

➤ La porte peut être ouverte avec la poignée.

Verrouillage avec la lame de clé

La porte avant gauche peut être verrouillée avec la lame amovible de la clé.

Les autres portes ont un mécanisme de changement d'état sur le côté, qu'on enfonce à l'aide de la lame de la clé. Après cela, elles sont verrouillées/impossibles à ouvrir de l'extérieur, mais peuvent s'ouvrir de l'intérieur.

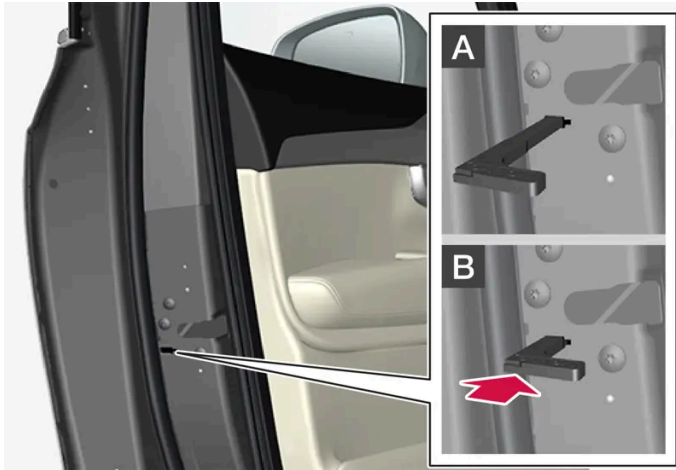

Verrouillage manuel d'une porte. À ne pas confondre avec la sécurité enfant.

- 1 Sortez la lame amovible de la clé avec boutons.
- 2 Introduisez la lame de clé dans le trou de changement d'état du verrouillage.
- 3 Enfoncez la clé à fond, environ 12 mm (0,5 pouce).

A La porte peut être ouverte de l'intérieur et de l'extérieur.

B La porte ne peut maintenant plus être ouverte de l'extérieur. Pour revenir en position A, il faut d'abord ouvrir la poignée intérieure de la porte.

Note

- La commande de verrouillage de porte ne permet de verrouiller que la porte concernée, pas toutes les portes en même temps.
- Une porte arrière dont la sécurité enfant est activée et qui a été verrouillée manuellement ne peut être ouverte ni de l'extérieur, ni de l'intérieur. Le déverrouillage peut être obtenu à l'aide des boutons de la clé, du bouton de verrouillage centralisé, du système de verrouillage sans clé* ou de l'application Volvo Cars.

* Option/accessoire.

9.2.7. Verrouillage automatique durant la conduite

Lorsque la voiture se met en mouvement, les portes et le coffre à bagages sont automatiquement verrouillés pour des raisons de sécurité.

Les portes peuvent toujours être ouvertes de l'intérieur en cas de verrouillage automatique durant la conduite. Selon les paramètres de verrouillage, toutes les portes sont déverrouillées ou seule la porte ouverte est déverrouillée.

Note

La sécurité enfant est utilisée pour empêcher l'ouverture d'une porte arrière depuis l'intérieur de la voiture.

Le verrouillage automatique durant la conduite peut être activé ou désactivé à l'écran central :

- 1 Appuyez sur .
- 2 Appuyez sur **Commandes**.
- 3 Choisissez le réglage de verrouillage automatique durant la conduite.

Note

Pour des raisons de sécurité, en cas de collision, la voiture déverrouille toutes les portes. Cela se produit uniquement si l'un des systèmes de sécurité s'est déclenché.

9.2.8. Verrouiller et déverrouiller depuis l'intérieur de la voiture

Il existe plusieurs boutons de verrouillage à l'intérieur de la voiture. Il est également possible d'utiliser les poignées de porte pour procéder au déverrouillage de l'intérieur.

Verrouillage centralisé

Les boutons de verrouillage centralisé de la porte avant permettent de verrouiller ou de déverrouiller la voiture.



Déverrouiller avec le bouton de la porte avant

- 1 Appuyez sur le bouton  pour déverrouiller toutes les portes et le coffre à bagages.

Déverrouiller avec la poignée de porte avant

- 1 Tirez l'une des poignées intérieures de porte et relâchez-la.
 - La voiture est déverrouillée. Selon les réglages, seule la porte choisie est déverrouillée ou toutes les portes sont déverrouillées.

Verrouiller avec le bouton de la porte avant

- 1 Appuyez sur le bouton . Les deux portes avant doivent être fermées.
 - Toutes les portes et le coffre à bagages sont verrouillés.

Verrouiller avec le bouton de la porte arrière *



Bouton de verrouillage de porte arrière avec témoin

Le bouton de verrouillage des portes arrière verrouille la porte concernée.

Déverrouiller la porte arrière avec la poignée de porte

- 1 Tirez la poignée d'ouverture.
 - > La porte arrière est déverrouillée et ouverte^[1].

* Option/accessoire.

^[1] À condition que la sécurité enfant ne soit pas activée.

9.2.9. Déverrouillage du coffre à bagages de l'intérieur de la voiture

Le coffre à bagage peut être déverrouillé de l'intérieur à l'aide d'un bouton situé à côté du volant, sur le tableau de bord.



- 1 Appuyez sur le bouton  du tableau de bord.
 - > Le coffre à bagages se déverrouille et peut être ouvert de l'extérieur.

9.2.10. Verrouiller et déverrouiller

La voiture peut être verrouillée et déverrouillée de diverses manières.

Celles-ci sont les suivantes :

- avec les boutons de clé
- avec la lame de clé amovible (si la pile de la clé est déchargée)
- sans clé* (la voiture détecte qu'une clé est à portée)
- depuis l'intérieur de la voiture, à l'aide des poignées de porte et des boutons de verrouillage
- avec l'application Volvo Cars
- verrouillage automatique durant la conduite.

 **Note**

Pour des raisons de sécurité, en cas de collision, la voiture déverrouille toutes les portes. Cela se produit uniquement si l'un des systèmes de sécurité s'est déclenché.

* Option/accessoire.

9.2.11. Activer et désactiver la sécurité enfant

La sécurité enfant empêche l'ouverture des portes arrière de l'intérieur. La sécurité enfant empêche également la commande des lève-vitre depuis la banquette arrière.

La sécurité enfant peut être manuelle ou électrique*.

Sécurité enfant manuelle

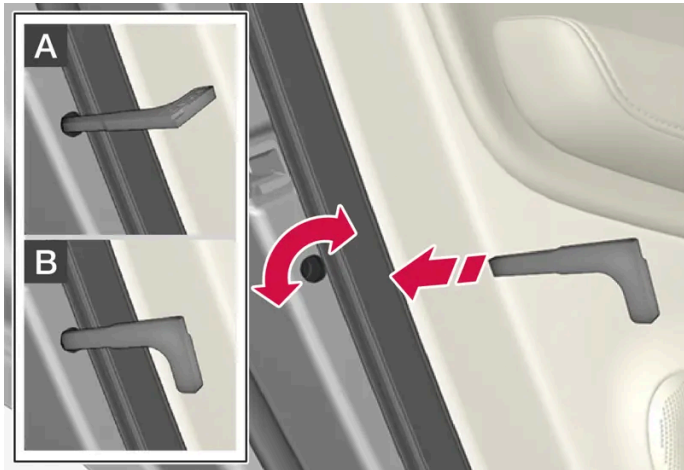

Sécurité enfant manuelle. À ne pas confondre avec le verrouillage de porte manuel.

- 1 Utilisez la lame de clé amovible de la clé pour tourner le bouton.

A La porte ne peut maintenant plus être ouverte de l'intérieur.

B La porte peut être ouverte de l'intérieur et de l'extérieur.

i Note

- Une commande rotative de la porte ne permet de bloquer que la porte concernée, pas les deux portes arrière en même temps.
- Il n'existe aucun verrouillage manuel pour les voiture équipée de la sécurité enfant électrique.

Sécurité enfant électrique *

La sécurité enfant électrique peut être activée et désactivée dans n'importe quelle position de contact supérieure à 0. L'activation et la désactivation restent possibles jusqu'à 2 minutes après l'arrêt de la voiture si aucune porte n'est ouverte.



Bouton d'activation et de désactivation.

Sécurité enfant arrière activée

La sécurité enfant est activée lorsque le témoin du bouton est allumé.

Si la sécurité enfant est active lorsque la voiture est arrêtée, la fonction restera active au démarrage suivant de la voiture.

- Les portes arrière ne peuvent être ouvertes de l'intérieur.
- Les lève-vitre arrière ne peuvent être manœuvrés que depuis la porte conducteur.

Sécurité enfant arrière désactivée

La sécurité enfant est désactivée lorsque le témoin du bouton est éteint.

- Les portes arrière peuvent être ouvertes de l'intérieur et les lève-vitre peuvent être manœuvrés depuis la banquette arrière.

Symboles et messages

Symbole	Message	Signification
	Verrou enfant arrière activé	La sécurité enfant est activée.
	Verrou enfant arrière désactivé	La sécurité enfant est désactivée.

* Option/accessoire.

9.2.12. Témoin de verrouillage

La voiture peut indiquer son verrouillage ou son déverrouillage de différentes façons. Vous pouvez modifier la façon dont la voiture confirme le verrouillage et le déverrouillage par l'intermédiaire des paramètres d'indication de verrouillage et de rétroviseurs latéraux.

Indication extérieure

Verrouillage

- Les clignotants de la voiture indiquent le verrouillage par un clignotement ainsi que le rabattement des rétroviseurs extérieurs ^[1].

Déverrouillage

- Les clignotants de la voiture indiquent le déverrouillage par deux clignotements ainsi que le déploiement des rétroviseurs extérieurs ^[1].

Toutes les portes, le couvercle de coffre et le capot doivent être fermés pour indiquer que la voiture est verrouillée. Si le verrouillage s'effectue avec uniquement la porte conducteur fermée ^[2], l'indication du verrouillage avec les feux de détresse n'aura lieu que lorsque toutes les portes, le couvercle de coffre et le capot seront fermés.

Témoin de verrouillage et d'alarme sur le tableau de bord

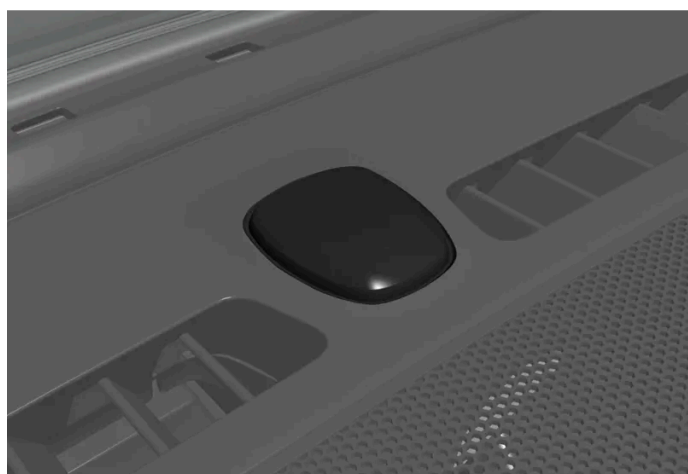

Le témoin de verrouillage et d'alarme est placé au centre du tableau de bord, près du pare-brise.

Le témoin de verrouillage et d'alarme indique le statut du système de verrouillage :

- Un clignotement long indique le verrouillage.
- Des clignotements courts indiquent que la voiture est verrouillée.
- Des clignotements rapides après la désactivation de l'alarme* indique qu'elle a été déclenchée.

Indication des boutons de verrouillage des portes

L'intérieur de la voiture comporte des boutons de verrouillage avec symbole de verrouillage et témoin de verrouillage.

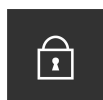

Lorsque les témoins des portes avant sont allumés, toutes les portes sont verrouillées. Les témoins s'éteignent lorsque l'une des portes de la voiture est ouverte.

Le témoin d'une porte arrière* s'éteint si la porte en question est déverrouillée.

Autres indications

Selon les réglages de la voiture, des fonctions telles que l'éclairage d'accompagnement, l'éclairage d'approche et le rabattement/déploiement automatique des rétroviseurs peuvent indiquer le verrouillage ou le déverrouillage.

[1] Voiture avec rétroviseurs électriques uniquement.

* Option/accessoire.

[2] Impossible en cas de verrouillage sans clé*.

9.2.13. Paramètres d'indication de verrouillage

Dans le menu Paramètres de l'écran central, il est possible de sélectionner diverses options pour la confirmation du verrouillage et du déverrouillage.

- 1 Appuyez sur  à l'écran central.
- 2 Appuyez sur **Commandes**.
- 3 Choisissez l'activation ou la désactivation de la confirmation de verrouillage/déverrouillage.

9.3. Alarme

9.3.1. Alarme *

L'alarme se déclenche et émet des signaux lumineux et sonores si quelqu'un entre dans la voiture sans une clé valable, tente de voler une roue ou d'enlever la voiture ou manipule la batterie de la voiture ou la sirène d'alarme.

Témoin d'alarme

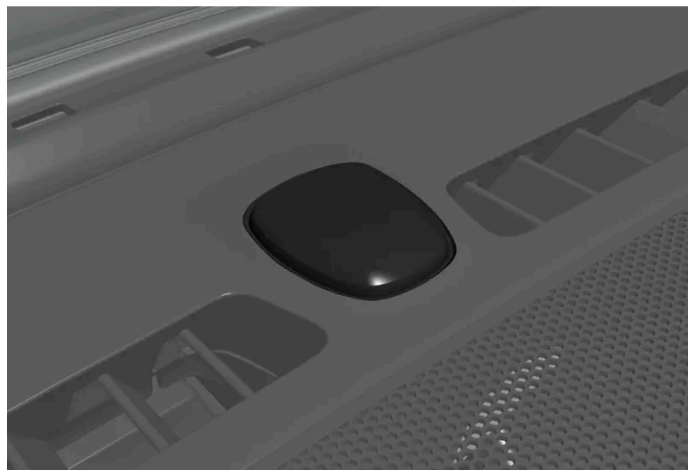

Le témoin de verrouillage et d'alarme est placé au centre du tableau de bord, près du pare-brise.

Un témoin rouge indique l'état du système d'alarme :

- Éteint – l'alarme est désactivée.
- Clignote une fois toutes les deux secondes – l'alarme est activée.
- Clignote rapidement après la désactivation de l'alarme pendant 30 secondes au maximum ou jusqu'à la mise du contact en position I – l'alarme a été déclenchée.

Une alarme activée se déclenche lorsque :

- une porte, le capot ou le couvercle de coffre est ouvert ^[1]
- un mouvement est détecté dans l'habitacle (si la voiture est équipée d'un capteur de mouvements *)
- la voiture est levée ou remorquée (si celle-ci est équipée d'un capteur d'inclinaison *)
- la batterie est débranchée
- la sirène est déconnectée.

Signaux d'alarme

En cas de déclenchement de l'alarme :

- Une sirène retentit pendant 30 secondes ou jusqu'à la désactivation de l'alarme.
- Les feux de détresse clignotent pendant 5 minutes ou jusqu'à la désactivation de l'alarme.

Si la cause de l'activation de l'alarme n'est pas éliminée, le cycle d'alarme se répétera au maximum 10 fois ^[1].

Capteurs de mouvement et d'inclinaison *

Le capteur de mouvement de l'alarme réagit aux mouvements à l'intérieur de la voiture ^[2]. Le capteur d'inclinaison réagit si l'inclinaison de la voiture varie. Le niveau d'alarme réduit peut être activé de sorte que l'alarme ne se déclenche pas du fait d'un mouvement, en cas de transport de la voiture sur un ferry par exemple.

Pour éviter un déclenchement involontaire de l'alarme :

- Fermez toutes les vitres lorsque vous quittez la voiture.

Cette version du manuel est valable au moment de son impression, mais cette validité ne peut être entièrement garantie pour l'avenir. Pour plus d'informations, consultez la première page, qui comporte un avertissement complet.

- Fermez le toit ouvrant.
- Si la climatisation est en service, orientez le flux d'air de sorte qu'il ne soit pas dirigé vers le haut dans l'habitacle.

Il est aussi possible de réduire le niveau d'alarme à l'écran central.

Symboles et messages

Symbole	Message	Signification
	Défaillance du système d'alarme Entretien requis	Contactez un réparateur. Un réparateur Volvo agréé est recommandé.

Note

Ne tentez pas de réparer ou de modifier vous-même les composants du système d'alarme. De telles tentatives peuvent avoir des répercussions sur l'assurance et sur les performances de l'alarme.

* Option/accessoire.

[1] Concerne certains marchés.

[2] Les flux d'air de la climatisation peuvent être interprétés comme des mouvements.

9.3.2. Activer et désactiver l'alarme *

L'alarme est activée lorsque la voiture est verrouillée et désactivée lorsque la voiture est déverrouillée. Il est aussi possible de désactiver l'alarme sans clé opérationnelle.

Activer et désactiver l'alarme

L'alarme est activée lorsque la voiture est verrouillée et désactivée lorsque la voiture est déverrouillée.

Note

Il n'est pas possible de verrouiller la voiture sans activer l'alarme. Si la voiture est placée, par exemple, sur un ferry, il convient d'utiliser au lieu de cela la fonction de niveau d'alarme réduit.

Désactiver l'alarme sans clé

La voiture peut être déverrouillée et l'alarme désactivée même si la clé ne fonctionne pas, par ex. si la pile de la clé est déchargée.

- 1 Ouvrez la porte conducteur avec la lame de clé amovible.

➤ L'alarme se déclenche.



Placez la clé sur le symbole en forme de clé dans le lecteur de secours du porte-gobelet de rangement de la console du tunnel.

3 Tournez la commande de démarrage dans le sens horaire et relâchez-la.

➤ L'alarme est désactivée.

i Note

Lorsque la clé doit être détectée par le lecteur de secours, veillez à ce qu'il n'y ait pas d'autres clés de voiture, objets métalliques et appareils électroniques (téléphones portables, tablettes, ordinateurs portables ou chargeurs, par exemple) à proximité. Ces objets peuvent perturber son fonctionnement.

Désactivation du signal d'alarme

Vous pouvez désactiver l'alarme lorsqu'elle s'est déclenchée en appuyant sur le bouton de déverrouillage de la clé ou en démarant la voiture, à condition qu'une clé valable se trouve sur le symbole de clé du lecteur de secours situé dans le porte-gobelet de la console de tunnel.

1 Appuyez sur le bouton de déverrouillage de la clé ou mettez la voiture en position d'allumage I en tournant la commande de démarrage dans le sens horaire puis en la relâchant.

* Option/accessoire.

9.3.3. Niveau d'alarme réduit*

En niveau d'alarme réduit, certains types de capteurs d'alarme sont neutralisés, de façon à ce que l'alarme ne se déclenche pas à tort, par exemple à bord d'un bateau.

Les capteurs de mouvement et d'inclinaison de l'alarme sont désactivés lorsque le niveau d'alarme réduit est activé. L'alarme réagit alors aux mouvements à l'intérieur de la voiture ou à une variation de l'inclinaison de la voiture.

La fonction peut être activée par l'intermédiaire de l'écran central lorsque la voiture est déverrouillée.

Le niveau d'alarme réduit est désactivé après chaque période d'utilisation. Après cela, il doit être activé de nouveau.

Activer le niveau d'alarme réduit à l'écran central de la voiture

- 1 Sélectionnez .
 - 2 Sélectionnez **Commandes**.
 - 3 Activez **Mode alarme réduit**.
- La fonction est activée jusqu'à ce que la conduite de la voiture commence. Après cela, elle doit être activée de nouveau. Le niveau d'alarme réduit peut aussi être désactivé dans le menu des réglables.

* Option/accessoire.

10. Assistance à la conduite

10.1. Fonctions de régulateur de vitesse

10.1.1. Régulateur de vitesse

10.1.1.1. Régulateur de vitesse

Le régulateur de vitesse (CC^[1]) aide le conducteur à maintenir une vitesse régulière ce qui peut permettre une conduite plus détendue sur les autoroutes et les longues routes nationales droites avec une circulation fluide.

Frein moteur à la place du frein de route

Le régulateur de vitesse ajuste la vitesse avec une intervention réduite du frein de route. En descente, il est parfois préférable de rouler un peu plus vite et de ne laisser que le frein moteur réduire l'accélération. Le conducteur peut alors désactiver temporairement l'intervention du frein de route du régulateur de vitesse.

Pour cela :

- 1 Enfoncez la pédale d'accélérateur à la moitié de sa course puis relâchez-la.
- Le régulateur de vitesse interrompt automatiquement l'intervention du frein de route et n'utilise ensuite que le frein moteur.

Attention

- La fonction est une assistance complémentaire à la conduite dont l'objectif est de faciliter et de sécuriser la conduite. Elle ne peut toutefois pas gérer toutes les situations dans toutes les conditions de circulation, météorologiques et de la chaussée.
- Le conducteur est invité à lire tous les chapitres du Manuel de conduite et d'entretien consacrés à cette fonction afin de prendre connaissance de ses limites avant de pouvoir l'utiliser.
- Les fonctions d'assistance au conducteur ne peuvent se substituer à l'attention et au jugement du conducteur et ce dernier a toujours la responsabilité de conduire sa voiture en toute sécurité et de veiller à maintenir une vitesse adaptée et une distance adéquate avec les autres véhicules tout en respectant le code de la route et les lois en vigueur.

10.1.1.2. Mode veille du régulateur de vitesse

Le régulateur de vitesse (CC^[1]) peut être désactivé et mis en mode veille. Cette désactivation peut être automatique ou provoquée par une intervention du conducteur.

Le mode de veille signifie que la fonction est sélectionnée dans l'écran conducteur mais n'est pas activé. Le symbole à l'écran conducteur est éteint et le régulateur de vitesse ne régule donc pas la vitesse.

Mise en veille en raison d'une intervention du conducteur

Le régulateur de vitesse est désactivé et mis en veille si l'un des événements suivants se produit:

- Le frein de route est utilisé.
- Le sélecteur de vitesses est mis en position **N**.
- Le conducteur maintient une vitesse supérieure à celle programmée pendant plus de 1 minute.

Le conducteur doit alors lui-même réguler la vitesse.

Une augmentation temporaire de la vitesse avec la pédale d'accélérateur, par exemple lors d'un dépassement, n'influence pas le réglage. La voiture reviendra à la vitesse précédemment définie lorsque la pédale d'accélérateur est relâchée.

Mode veille automatique

L'activation d'un mode de veille automatique peut, par exemple, être dû :

- à la perte d'adhérence des roues.
- Le régime moteur est trop élevé/bas.
- à une température des freins trop élevée.
- à une vitesse descendue sous 30 km/h (20 mph).

Le conducteur doit alors lui-même réguler la vitesse.

10.1.1.3. Régler la vitesse mémorisée pour les fonctions de régulation de vitesse

Il est possible de régler la vitesse mémorisée pour les fonctions de limiteur de vitesse, de régulateur de vitesse et Pilot Assist*.

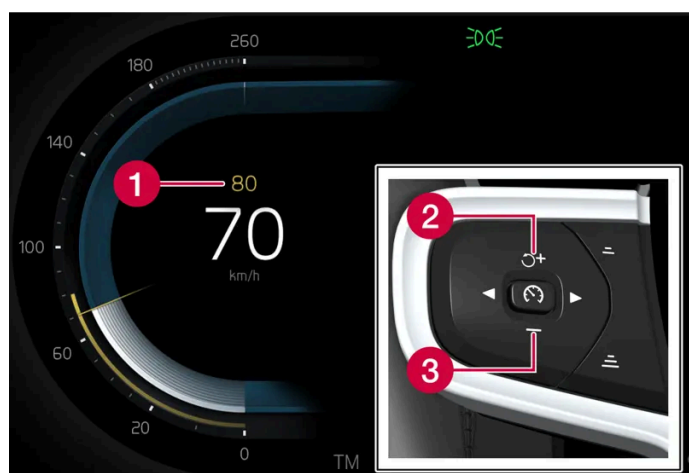

- 1 Vitesse mémorisée
- 2 + : permet d'augmenter la vitesse
- 3 - : permet de réduire la vitesse

- 1 Modifiez la vitesse mémorisée avec de courtes pressions sur les commandes au volant + (1) ou - (2) ou en les maintenant enfoncées.
 - **Courtes pressions** : Chaque pression modifie la vitesse par pas de +/- 5 km/h (+/- 5 mph).
 - **Appuyez et maintenez** : Relâchez le bouton lorsque l'indicateur de vitesse (3) indique la vitesse désirée.
- La dernière pression sur le bouton est mémorisée.

Effet de la pédale d'accélérateur

Si vous augmentez la vitesse avec la pédale d'accélérateur avant d'appuyer sur la commande au volant + (1), c'est la vitesse actuelle de la voiture qui sera mémorisée au moment où vous appuierez sur le bouton, à condition de maintenir le pied sur la pédale à ce moment-là.

Une augmentation temporaire de la vitesse avec la pédale d'accélérateur, par exemple lors d'un dépassement, n'influence pas le réglage. La voiture reviendra à la vitesse précédemment définie lorsque la pédale d'accélérateur est relâchée.

Vitesse possible

Boîte de vitesses automatique

Les fonctions d'aide à la conduite peuvent suivre un autre véhicule jusqu'à la vitesse maximale de la voiture.

La fonction Pilot Assist offre une correction de trajectoire sur une plage de vitesse allant de la quasi-immobilité à 140 km/h (87 mph).

Notez que la vitesse minimale réglable est de 30 km/h (20 mph). Même si la fonction peut suivre un autre véhicule jusqu'à l'arrêt, il est impossible de choisir/mémoriser une vitesse inférieure à 30 km/h (20 mph).

Cette version du manuel est valable au moment de son impression, mais cette validité ne peut être entièrement garantie pour l'avenir. Pour plus d'informations, consultez la première page, qui comporte un avertissement complet.

* Option/accessoire.

10.1.2. Pilot Assist

10.1.2.1. Freinage automatique avec fonctions de régulation de vitesse

Le système d'aide à la conduite Pilot Assist* dispose d'une fonction de freinage particulière destinée à la circulation lente ou à l'arrêt. Dans certaines situations, le frein de stationnement est serré pour maintenir la voiture immobile.

Fonction de freinage particulière destinée à la circulation lente ou à l'arrêt

En cas d'arrêts courts dans une circulation très lente ou à un feu de circulation, la conduite est automatiquement reprise après un court arrêt de moins de 3 secondes. S'il se passe plus de temps avant que le véhicule qui précède ne se mette en mouvement, la fonction d'assistance au conducteur est mise en mode veille avec freinage automatique.

- 1 La fonction se réactive d'une façon suivante :
 - Appuyez sur la commande au volant .
 - Enfoncez la pédale d'accélérateur.
- La famille se remet à suivre le véhicule qui précède s'il part en marche avant dans les 6 secondes.

Attention

Une augmentation notable de la vitesse peut se produire lors de la reprise de la vitesse à l'aide de la commande au volant .

Attention

L'assistance au conducteur n'avertissent le conducteur que pour les obstacles détectés par le radar. C'est pourquoi l'avertissement peut ne pas avoir lieu ou être retardé.

- N'attendez jamais l'avertissement ni l'intervention. Freinez lorsque c'est nécessaire.

 **Note**

L'assistance au conducteur peut maintenir la voiture immobile pendant 10 minutes au maximum. Le frein de stationnement est ensuite serré et la fonction est alors désactivée.

Avant de pouvoir réactiver l'assistance au conducteur, le frein de stationnement doit être desserré.

Interruption du freinage automatique

Dans certaines situations, le freinage est automatiquement interrompu à l'arrêt et la fonction est mise en mode veille. Cela signifie que les freins seront desserrés et que la voiture risquera de se mettre en mouvement. Le conducteur doit donc intervenir et freiner lui-même pour maintenir la voiture immobile.

Cela peut se produire dans l'une des situations suivantes :

- Le conducteur met le pied sur la pédale de frein.
- Le frein de stationnement est serré.
- Le sélecteur de vitesses est mis en position P, N ou R.
- Le conducteur place Pilot Assist en mode de veille.

Actionnement automatique du frein de stationnement

Le frein de stationnement est serré si la fonction maintient la voiture à l'arrêt par le biais des freins de service et que :

- Le conducteur ouvre la porte ou détache sa ceinture de sécurité.
- La fonction a maintenu la voiture immobile pendant plus de 10 minutes.
- Les freins sont surchauffés.
- Le conducteur arrête le moteur.

* Option/accessoire.

10.1.2.2. Régler la vitesse mémorisée pour les fonctions de régulation de vitesse

Il est possible de régler la vitesse mémorisée pour les fonctions de limiteur de vitesse, de régulateur de vitesse et Pilot Assist*.

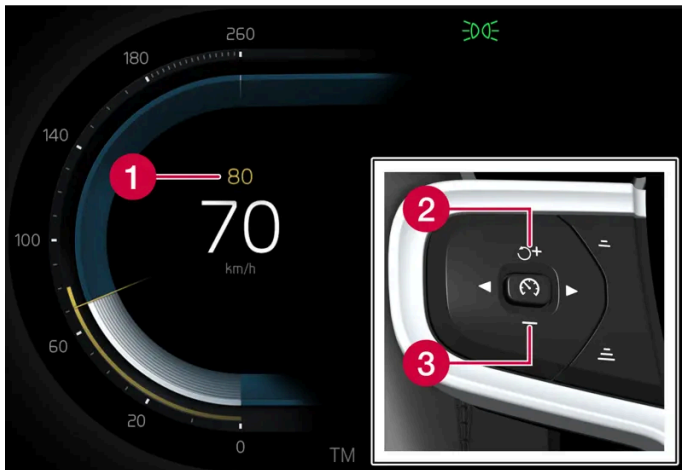

- 1 Vitesse mémorisée
- 2 + : permet d'augmenter la vitesse
- 3 - : permet de réduire la vitesse

- 1 Modifiez la vitesse mémorisée avec de courtes pressions sur les commandes au volant + (1) ou - (2) ou en les maintenant enfoncées.
 - **Courtes pressions** : Chaque pression modifie la vitesse par pas de +/- 5 km/h (+/- 5 mph).
 - **Appuyez et maintenez** : Relâchez le bouton lorsque l'indicateur de vitesse (3) indique la vitesse désirée.
- La dernière pression sur le bouton est mémorisée.

Effet de la pédale d'accélérateur

Si vous augmentez la vitesse avec la pédale d'accélérateur avant d'appuyer sur la commande au volant + (1), c'est la vitesse actuelle de la voiture qui sera mémorisée au moment où vous appuierez sur le bouton, à condition de maintenir le pied sur la pédale à ce moment-là.

Une augmentation temporaire de la vitesse avec la pédale d'accélérateur, par exemple lors d'un dépassement, n'influence pas le réglage. La voiture reviendra à la vitesse précédemment définie lorsque la pédale d'accélérateur est relâchée.

Vitesse possible

Boîte de vitesses automatique

Les fonctions d'aide à la conduite peuvent suivre un autre véhicule jusqu'à la vitesse maximale de la voiture.

La fonction Pilot Assist offre une correction de trajectoire sur une plage de vitesse allant de la quasi-immobilité à 140 km/h (87 mph).

Notez que la vitesse minimale réglable est de 30 km/h (20 mph). Même si la fonction peut suivre un autre véhicule jusqu'à l'arrêt, il est impossible de choisir/mémoriser une vitesse inférieure à 30 km/h (20 mph).

Cette version du manuel est valable au moment de son impression, mais cette validité ne peut être entièrement garantie pour l'avenir. Pour plus d'informations, consultez la première page, qui comporte un avertissement complet.

* Option/accessoire.

10.1.2.3. Changement de cible des fonctions de régulation de vitesse

Avec une boîte de vitesses automatique, le système d'aide à la conduite Pilot Assist* offre une fonction de changement de cible à certaines vitesses.

Changement de cible

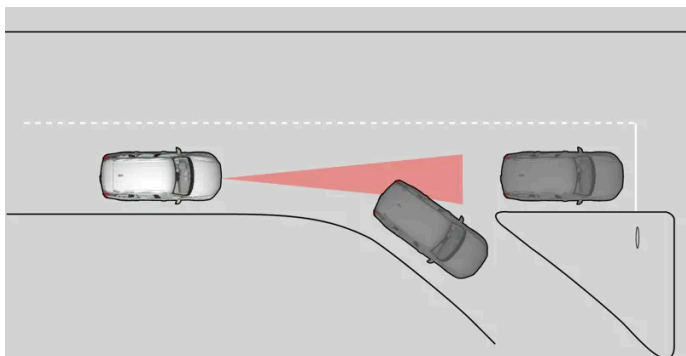

Si le véhicule cible qui précède change brusquement de direction, la circulation peut être arrêtée un peu plus loin.

Lorsque Pilot Assist suit un autre véhicule à une vitesse **inférieure** à 30 km/h (20 mph) et change de cible, passant d'un véhicule en mouvement à un véhicule à l'arrêt, Pilot Assist freinera, étant donné que le véhicule cible est à l'arrêt.

Attention

Lorsque le Pilot Assist suit un autre véhicule à une vitesse **supérieure** à env. 30 km/h (20 mph) et change de cible pour un véhicule à l'arrêt, Pilot Assist **ignorer**a ce dernier et choisira d'accélérer jusqu'à la vitesse mémorisée.

- Le conducteur doit alors intervenir et freiner lui-même.

Mode veille automatique en cas de changement de cible

Pilot Assist est désactivé et mis en mode veille :

- lorsque la vitesse est inférieure à 5 km/h (3 mph) et lorsque Pilot Assist est dans l'incapacité de déterminer si la cible est un véhicule à l'arrêt ou s'il s'agit d'un autre objet (un gendarme couché par exemple).
- lorsque la vitesse est inférieure à 5 km/h (3 mph) et lorsque le véhicule qui précède change de direction, de sorte que Pilot Assist n'a plus de cible à suivre.

* Option/accessoire.

10.1.2.4. Pilot Assist*

Pilot Assist^[1] peut aider le conducteur à maintenir une vitesse constante tout en conservant un écart de temps prédéterminé avec le véhicule qui précède. Pilot Assist peut également aider le conducteur à maintenir la voiture entre les marquages au sol de la voie.

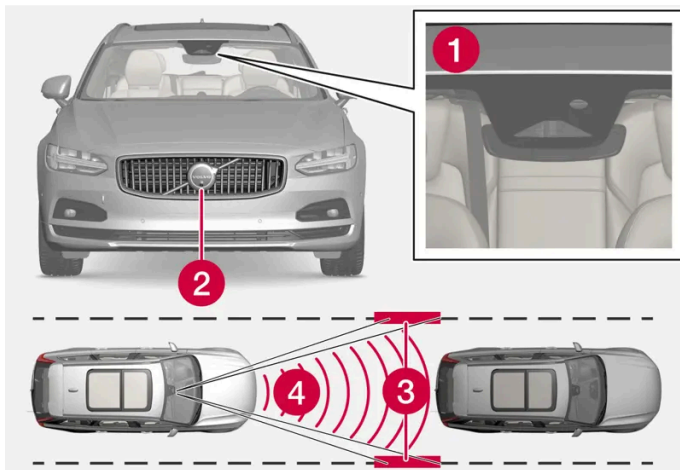

Les unités de caméra/radar mesurent la distance au véhicule qui précède et détectent les marquages au sol.

- 1 Caméra
- 2 Unité radar
- 3 Détection des marquages latéraux
- 4 Détection des distances

Familiarisez-vous avec Pilot Assist

Pilot Assist vous aide à contrôler la voiture et il vous faudra peut-être quelques dizaines de kilomètres pour vous sentir tout à fait à l'aise avec la fonction Pilot Assist. Il est important de connaître tous les cas d'utilisation et toutes les limitations de la

Cette version du manuel est valable au moment de son impression, mais cette validité ne peut être entièrement garantie pour l'avenir. Pour plus d'informations, consultez la première page, qui comporte un avertissement complet.

fonction pour pouvoir en tirer tous les avantages en toute sécurité.

La fonction Pilot Assist est principalement destinée à être utilisée sur autoroute ou sur de gros axes routiers similaires afin de rendre la conduite plus confortable et moins stressante.

Le conducteur choisit la vitesse souhaitée et la distance temporelle au véhicule qui précède. Pilot Assist détecte la distance au véhicule qui précède et le marquage au sol de la voie de circulation avec l'unité de caméra. La distance temporelle prédéfinie est maintenue grâce à une adaptation automatique de la vitesse, la correction de trajectoire aide en même temps à positionner la voiture dans la voie.

Le Pilot Assist régule la vitesse par des accélérations et de freinages. Il est normal que les freins émettent de légers bruits lorsqu'ils sont utilisés pour ajuster la vitesse.

Pilot Assist s'efforce de :

- réguler la vitesse en souplesse. Dans les situations nécessitant des freinages brusques, le conducteur doit freiner lui-même. Cela concerne les différences de vitesse importantes ou si la voiture qui précède freine fortement. En raison des limites de la caméra et du radar, un freinage peut se produire de manière inattendue ou ne pas avoir lieu.
- suivre le véhicule qui précède sur la même voie à une distance temporelle choisie par le conducteur. Si l'unité radar ne perçoit aucun véhicule devant la voiture, celle-ci adoptera alors la vitesse maximale spécifiée par le conducteur. Il en va de même si la vitesse du véhicule qui précède augmente et dépasse la vitesse maximale sélectionnée.

Position de la voiture sur la voie *

Lorsque Pilot Assist fournit une assistance de direction, elle recherche à maintenir la voiture entre les marquages au sol visibles. Il est préférable de laisser la voiture trouver elle-même son positionnement correct pour plus de confort. Le conducteur a toujours la possibilité d'ajuster la position en corrigeant lui-même la trajectoire. Il est important de veiller à positionner la voiture à un endroit sûr sur la voie de circulation.

Si Pilot Assist ne place pas la voiture à un emplacement approprié sur la voie, il est recommandé de désactiver le Pilot Assist et de passer à Adaptive Cruise Control. Pour cela, appuyez sur la flèche vers la droite au volant.

Correction de trajectoire *

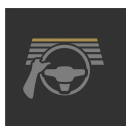

L'état actuel de la correction de trajectoire est indiqué par la couleur du symbole en forme de volant :

- Un volant allumé indique que la correction de trajectoire est active
- Un volant éteint (comme dans l'illustration) indique que la correction de trajectoire est désactivée.

La correction de trajectoire du Pilot Assist se base à la fois sur le trajet suivi par le véhicule précédant et les marquages au sol de la voie. Le conducteur peut à tout moment corriger l'intervention de Pilot Assist et braquer le volant dans une autre direction, par exemple pour changer de file ou éviter un obstacle sur la route. Une résistance se fait alors sentir dans le volant tant que la correction de trajectoire est active.

Désactivation temporaire de la correction de trajectoire



La correction de trajectoire Pilot Assist est automatiquement désactivée et reprend sans avertissement préalable.

Si les clignotants sont utilisés, la correction de trajectoire de Pilot Assist est momentanément désactivée. Lorsque le clignotant est éteint, l'aide à la direction est automatiquement réactivée si les marquages au bord de la voie peuvent toujours être détectés.

Si Pilot Assist n'est pas en mesure d'interpréter sans ambiguïté les marquages au sol, par exemple si l'unité de caméra ne détecte pas les marquages latéraux de voie de circulation, Pilot Assist désactive temporairement la correction de trajectoire. Adaptive Cruise Control reste actif. L'assistance de direction est réactivée lorsque la voie de circulation peut à nouveau être détectée. Dans ces situations, le conducteur peut être averti de la désactivation temporaire de l'assistance de direction par une légère vibration du volant.

Dans les virages et à une bifurcation

Pilot Assist interagit avec le conducteur qui ne doit donc pas attendre une assistance de direction de la part de Pilot Assist mais doit plutôt toujours être prêt à intensifier son intervention, en particulier dans les virages.

Lorsque la voiture approche d'une sortie d'autoroute ou d'une bifurcation, le conducteur doit diriger la voiture vers la voie désirée pour indiquer la direction désirée à Pilot Assist.

Mains sur le volant^[2]



Le conducteur doit impérativement avoir les deux mains sur le volant pour que Pilot Assist fonctionne. Il est important de toujours rester actif et attentif durant la conduite car la fonction Pilot Assist ne peut analyser toutes les situations et elle peut s'activer et se désactiver sans avertissement.

Attention

En cas de signal d'avertissement, agissez directement, sans attendre l'activation de tous les niveaux d'avertissement et d'aide des systèmes.

1. Si Pilot Assist détecte que les mains du conducteur ne sont pas sur le volant, le système avertit le conducteur par un symbole et un message à l'écran conducteur afin de l'encourager à conduire la voiture de façon active.
2. Si le système ne détecte toujours pas les mains du conducteur sur le volant après quelques secondes l'invitation est répétée accompagnée d'un signal sonore.
3. Si, après quelques secondes supplémentaires, Pilot Assist n'a toujours pas détecté les mains du conducteur sur le volant, le signal sonore s'intensifie et la fonction de correction est désactivée. La fonction Pilot Assist doit alors être redémarrée avec la commande au volant .
4. En cas de désactivation de Pilot Assist, des avertissements visuels et sonores supplémentaires sont émis et le système freine la voiture. Ce freinage se fait par à-coups pour attirer l'attention du conducteur.^[3] ^[2]
5. Le système continue de freiner la voiture jusqu'à l'arrêt dans la voie de circulation, et les feux de détresse sont allumés^[4].
^[2]

Routes en pente et/ou fortes charges

N'oubliez pas que le Pilot Assist est d'abord prévu pour une utilisation en conduite sur des chaussées planes. La fonction peut rencontrer des difficultés pour maintenir la bonne distance au véhicule qui précède en descente. Soyez donc d'autant plus prudent et prêt à freiner.

N'utilisez pas Pilot Assist si la voiture est lourdement chargée ou si une remorque est attelée à la voiture.

Pilot Assist ne déclenche pas la correction de trajectoire si une fiche est branchée au contact de crochet d'attelage.

 **Note**

Pilot Assist n'effectuera pas de correction de trajectoire si une prise est branchée au contact de crochet d'attelage, par exemple la prise d'une remorque ou d'un porte-bicyclettes.

Lisez tous les avertissements avant l'utilisation

 **Attention**

- La fonction est une assistance complémentaire à la conduite dont l'objectif est de faciliter et de sécuriser la conduite. Elle ne peut toutefois pas gérer toutes les situations dans toutes les conditions de circulation, météorologiques et de la chaussée.
- Le conducteur est invité à lire tous les chapitres du Manuel de conduite et d'entretien consacrés à cette fonction afin de prendre connaissance de ses limites avant de pouvoir l'utiliser.
- Les fonctions d'assistance au conducteur ne peuvent se substituer à l'attention et au jugement du conducteur et ce dernier a toujours la responsabilité de conduire sa voiture en toute sécurité et de veiller à maintenir une vitesse adaptée et une distance adéquate avec les autres véhicules tout en respectant le code de la route et les lois en vigueur.

 **Note**

Cette fonction utilise les unités de caméra/radar de la voiture qui présentent certaines limites.

 **Important**

L'entretien des composants des fonctions d'assistance au conducteur doit être confié à un atelier. Un atelier Volvo agréé est recommandé.

 **Attention**

Dans certaines situations, la correction de trajectoire peut éprouver des difficultés à aider le conducteur de façon appropriée ou se désactive automatiquement. Dans ce cas, il est recommandé de ne pas utiliser la correction de trajectoire. Voici quelques exemples de ce type de situation :

- marquages de voie sont flous, usés, manquants, se croisent ou s'il y a plusieurs marquages de route.
- la séparation des voies change, par exemple lorsque la voie est divisée ou fusionnée aux sorties.
- lors de travaux et de changements soudains de la surface de la route, par exemple si les lignes ne marquent plus le bon itinéraire.
- en présence de bords ou d'autres lignes que la délimitation des voies de circulation sur/près de la chaussée bordure de trottoir, raccords ou réparations du revêtement de la chaussée, accotements ou ombres franches.
- la voie de circulation est étroite ou sinueuse.
- la voie de circulation comporte des creux et des bosses
- par mauvais temps, incluant pluie, neige, brouillard, neige fondue ou visibilité réduite avec mauvaises conditions lumineuses, contre-jour, chaussée mouillée, etc.

Le conducteur doit également garder à l'esprit que Pilot Assist a les limites suivantes :

- Les bordures de trottoir hautes, barrières, obstacles installés temporairement (cônes, barrières, etc.) ne sont pas détectés. La détection de ces objets peut être mal interprétée par le système qui les considérera comme un marquage au sol, entraînant un risque de contact physique entre la voiture et ces éléments. Le conducteur doit veiller lui-même à maintenir une distance adéquate entre la voiture et les obstacles concernés.
- Les unités de caméra/radar ne peuvent pas détecter tous les objets et obstacles de l'environnement routier, comme des trous dans la chaussée, des obstacles immobiles ou des objets bloquant partiellement ou entièrement la route.
- Pilot Assist ne « voit » pas les piétons, les animaux, etc.
- La force de la direction assistée de la fonction est limitée ; ce qui signifie que Pilot Assist ne peut pas toujours aider le conducteur à contrôler la voiture afin de la maintenir dans la voie de circulation.
- Sur les véhicules disposant de données cartographiques, la fonction peut utiliser les informations des cartes, ce qui peut entraîner des variations des performances.
- Le Pilot Assist est désactivé si l'assistance de direction pour la résistance au volant en fonction de la vitesse, en cas de refroidissement dû à une surchauffe par exemple.

 **Attention**

La correction de trajectoire ne doit être utilisée que lorsque le marquage au sol délimitant les voies de circulation apparaît clairement de chaque côté. Toute utilisation dans d'autres conditions implique un risque accru de contact physique avec les obstacles proches qui ne peuvent pas être détectés par la fonction.

 **Attention**

- Ce n'est pas un système qui permet d'éviter les collisions. Le conducteur est toujours responsable et doit intervenir si le système ne détecte pas un véhicule qui précède.
- La fonction n'agit (ne freine) pas systématiquement pour les êtres humains ni pour les animaux ni pour les petits véhicules, comme les bicyclettes et les motos. Ni pour les remorques basses, ni pour les véhicules ou objets circulant en sens inverse, lents ou à l'arrêt.
- N'utilisez pas la fonction dans des conditions de circulation difficiles comme en milieu urbain, dans les carrefours, sur chaussée glissante ou recouverte d'eau ou de neige, en cas d'averse forte (pluie ou neige), de mauvaise visibilité, dans les virages ou les voies d'accélération et de décélération.

* Option/accessoire.

[1] En fonction du marché, cette fonction peut être proposée de série ou en option.

[2] Cette fonction est disponible sur certains marchés.



[3] La fonction peut varier d'un pays à l'autre.

[4] La réglementation relative à l'utilisation des feux de détresse peut varier selon les pays.

10.1.2.5. Affichage de Pilot Assist *

L'illustration suivante donne un exemple d'affichage de Pilot Assist* et de la fonction Adaptive Cruise Control^[1] à l'écran conducteur.

Symboles

	Adaptive Cruise Control est activé. Pilot Assist a été sélectionné mais la fonction n'est pas disponible. Les conditions associées à la fonction ne sont pas remplies.
	Pilot Assist est activé.

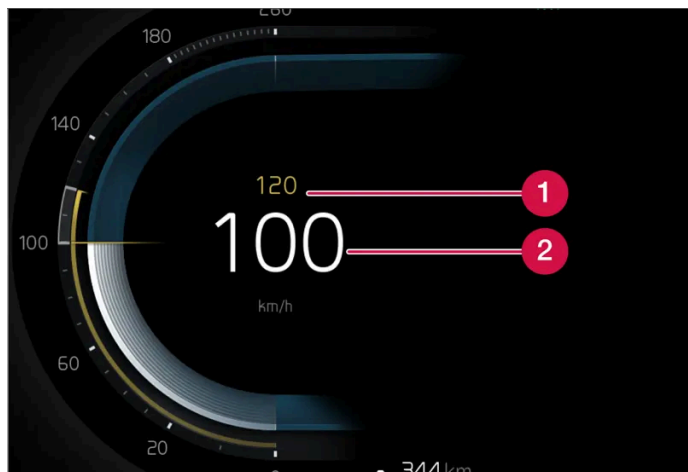

Vitesse



Indication des vitesses.

- ① Vitesse mémorisée
- ② Vitesse actuelle de votre voiture

Distance temporelle





	Lorsque l'écran conducteur affiche un symbole de voiture, la distance temporelle au véhicule qui précède est réglée.
	En l'absence d'un symbole de voiture, les fonctions appliquent la vitesse mémorisée.

* Option/accessoire.

^[1] En fonction du marché, ces fonctions peuvent être proposées en option ou faire partie de l'équipement de série.

10.1.2.6. Symboles et messages pour le Pilot Assist*

Divers symboles et messages concernant Pilot Assist^[1] peuvent s'afficher. En voici quelques exemples.

Symbole	Message	Signification
	Le symbole est allumé. Le symbole de voiture est allumé lorsque la voiture dispose d'un véhicule de référence situé devant elle.	La voiture roule à la vitesse mémorisée/sélectionnée.
	Entretien requis du Pilot Assist Le symbole est éteint	Le système ne fonctionne pas comme il se doit. Il est préférable de contacter un atelier. Pilot Assist est en mode veille.
	Symbole de volant éteint	Indique la désactivation de la correction de trajectoire. Lorsque Pilot Assist assure une correction de trajectoire, le volant est allumé.
	Symbole des mains sur le volant	Le système ne détecte pas les mains du conducteur sur le volant. Placez les mains sur le volant et conduisez la voiture de façon active. Il existe différents paliers d'avertissement ainsi que des avertissements sonores. Les feux de détresse sont activés si la voiture doit freiner jusqu'à l'arrêt.
	Capteur radar avant Capteur bloqué Voir le Manuel conduite et d'entretien, Alignement incomplet du radar avant ou Alignement incomplet de la caméra avant	Nettoyer l'avant des capteurs de l'unité radar.

Vous pouvez supprimer les messages avec une courte pression sur le bouton , situé au centre des commandes au volant droites.

Si un message persiste, contactez un atelier – nous vous recommandons un atelier Volvo agréé.

* Option/accessoire.

^[1] En fonction du marché, cette fonction peut être proposée de série ou en option.

10.1.2.7. Mode de veille de Pilot Assist*

Pilot Assist et Adaptive Cruise Control^[1] peuvent être désactivés et mis en veille. Cette désactivation peut être automatique ou provoquée par une intervention du conducteur.

Le mode de veille signifie que la fonction est sélectionnée dans l'écran conducteur mais n'est pas activé. Dans ce cas, ces fonctions ne régulent pas la vitesse ou la distance par rapport au véhicule qui précède et ne corrigent pas la trajectoire.

Mise en veille en raison d'une intervention du conducteur

Le Pilot Assist est désactivé et mis en veille si l'un des événements suivants se produit.

- Le frein de route est utilisé.
- Le sélecteur de vitesses est mis en position **N**.
- Les clignotants sont utilisés pendant au moins 1 minute.
- Le conducteur maintient une vitesse supérieure à celle programmée pendant plus de 1 minute.

Une augmentation temporaire de la vitesse avec la pédale d'accélérateur, par exemple lors d'un dépassement, n'influence pas le réglage. La voiture reviendra à la vitesse précédemment définie lorsque la pédale d'accélérateur est relâchée.

 **Attention**

- Lorsque le Adaptive Cruise Control est en mode de veille, le conducteur doit intervenir pour adapter lui-même la vitesse et la distance par rapport au véhicule qui précède.
- Lorsque le Adaptive Cruise Control est en mode de veille et lorsque la voiture approche trop près du véhicule qui précède, le conducteur peut être averti de la distance réduite par la fonction d'avertissement de distance*.

Mode veille automatique

 **Attention**

Avec le mode de veille automatique, le conducteur est averti par un signal sonore et un message à l'écran conducteur.

- Le conducteur doit alors réguler lui-même la vitesse de la voiture, freiner au besoin, diriger la voiture et maintenir une distance de sécurité avec les autres véhicules.

Le mode de veille automatique peut être déclenché pour les raisons suivantes.

- L'un des systèmes dont dépend le fonctionnement de Pilot Assist a cessé de fonctionner, par exemple le contrôle de stabilité/antipatinage ^[2].
- Le conducteur ouvre sa porte.
- Le conducteur détache sa ceinture de sécurité.
- Le régime moteur est trop élevé/bas.
- Une ou plusieurs roues ont perdu l'adhérence.
- La température des freins est élevée.
- Le frein de stationnement est activé.
- Les unités caméra et radar sont couvertes de neige ou en cas de forte averse de pluie (les ondes du radar/la lentille de la caméra sont bloqués).
- La vitesse est inférieure à 5 km/h (3 mph) et Pilot Assist ne peut déterminer avec certitude la nature de l'objet détecté : véhicule à l'arrêt ou autre (un ralentisseur par exemple).
- La vitesse est inférieure à 5 km/h (3 mph) et le véhicule qui précède change de direction, de sorte que Pilot Assist n'a plus de véhicule à suivre.

* Option/accessoire.

^[1] En fonction du marché, cette fonction peut être proposée de série ou en option.

^[2] Electronic Stability Control

10.1.2.8. Régler la distance temporelle au véhicule qui précède

Il est possible de régler l'écart de temps à conserver avec le véhicule qui précède pour Pilot Assist*.



Commande de la distance temporelle.

- 1 Réduire la distance temporelle
- 2 Augmenter la distance temporelle
- 3 Indicateur de distance

Appuyez sur la commande au volant (1) ou (2) pour réduire ou augmenter la distance temporelle.

➤ L'indicateur de distance (3) affiche la distance temporelle actuelle.

Il est possible de choisir parmi différentes distances temporelles au véhicule qui précède. Elles sont représentées sur l'écran conducteur par des traits horizontaux (entre 1 et 5) - plus ils sont nombreux, plus la distance temporelle est longue. Un trait correspond à environ 1 seconde jusqu'au véhicule qui précède et 5 traits à environ 3 secondes.

Pour pouvoir suivre la voiture qui vous précède en douceur et confortablement, Pilot Assist permet une légère variation de l'écart de temps dans certains cas. À basse vitesse, lorsque la distance est courte, Pilot Assist augmente légèrement l'écart de temps.

i Note

Lorsque le symbole sur l'écran conducteur représente une voiture et un volant, Pilot Assist suit le véhicule qui précède en respectant une distance temporelle prédéterminée.

Lorsqu'un seul volant est représenté, aucun autre véhicule ne se trouve à proximité.

i Note

- Pour une distance temporelle donnée, plus la vitesse est élevée et plus la distance en mètres est longue.
- Utilisez uniquement la distance temporelle autorisée par la législation routière locale.
- Si l'assistance au conducteur ne semble pas réagir en augmentant la vitesse au moment de son activation, la cause peut être que la distance temporelle au véhicule qui précède est plus courte que la valeur présélectionnée.

 **Attention**

- Utilisez exclusivement une distance temporelle adaptée aux conditions de circulation actuelles.
- Le conducteur doit être conscient qu'une courte distance temporelle offre peu de temps pour réagir et agir dans le cas d'une situation imprévue.

* Option/accessoire.

10.1.2.9. Différences entre Pilot Assist* et Assistance de sortie de voie

Pilot Assist est une fonction de confort qui peut aider à maintenir la voiture dans sa propre voie de circulation tout en conservant une certaine distance avec le véhicule qui précède. L'Assistance de sortie de voie^[1] est une fonction similaire qui, dans certaines situations, peut aider à réduire le risque que la voiture ne quitte involontairement sa voie de circulation.

Pilot Assist



Pilot Assist peut vous aider à maintenir votre voiture dans la voie de circulation (matérialisée par la signalisation au sol) tout en maintenant une vitesse et une distance temporelle prédéterminée avec le véhicule qui précède. La fonction peut aussi vous aider à rester sur la voie de circulation grâce aux marquages latéraux au sol.

Quel est la fonction de Pilot Assist ?

- Peut participer à maintenir la voiture dans la voie de circulation en agissant, dans certains cas, sur la direction.
- Peut participer à maintenir la vitesse prédéterminée et ou la distance au véhicule qui précède à l'aide d'accélération et de freinages.

Comment savoir si Pilot Assist est activé ?

Les symboles à l'écran conducteur de la voiture indiquent quand Pilot Assist est activé.

	Adaptive Cruise Control est activé. Pilot Assist a été sélectionné mais la fonction n'est pas disponible. Les conditions associées à la fonction ne sont pas remplies.
	Pilot Assist est activé.

Assistance de sortie de voie

Le système d'assistance de sortie de voie peut assister le conducteur par une correction de trajectoire et/ou un avertissement lorsque le véhicule est sur le point de quitter sa voie de circulation involontairement. Cette fonction est active sur la plage de vitesse 65-180 km/h (40-112 mph) sur les routes avec un marquage au sol latéral bien visible.

Que fait l'assistance de sortie de voie ?

Cette version du manuel est valable au moment de son impression, mais cette validité ne peut être entièrement garantie pour l'avenir. Pour plus d'informations, consultez la première page, qui comporte un avertissement complet.

- L'assistance de sortie de voie peut aider le conducteur à ramener la voiture dans sa voie de circulation par une correction de trajectoire et/ou par un avertissement par des vibrations dans le volant.

Comment savoir si l'assistance de sortie de voie est activée ?

Les symboles à l'écran conducteur de la voiture indiquent l'état de la fonction.



La fonction LKA est disponible mais ni la ligne à droite ni la ligne à gauche ne peut être détectée.



La fonction LKA est disponible et les lignes à droite et à gauche peuvent toutes deux être détectées.



Seule la ligne à gauche peut être détectée.



Seule la ligne à droite peut être détectée.



La fonction LKA corrige la trajectoire de la voiture pour la ramener sur sa voie de circulation et/ou avertit le conducteur par des vibrations dans le volant.



La fonction LKA corrige la trajectoire de la voiture pour la ramener sur sa voie de circulation et/ou avertit le conducteur par des vibrations dans le volant.



La fonction LKA est désactivée.



La fonction LKA n'est pas disponible car un problème a été détecté.

Attention

Le conducteur est toujours responsable de la sécurité lorsqu'il conduit sa voiture. Nous conseillons vivement au conducteur de lire l'ensemble des sections du Manuel de conduite et d'entretien consacrées à cette fonction avant d'utiliser celle-ci.

! Attention

- La fonction est une assistance complémentaire à la conduite dont l'objectif est de faciliter et de sécuriser la conduite. Elle ne peut toutefois pas gérer toutes les situations dans toutes les conditions de circulation, météorologiques et de la chaussée.
- Le conducteur est invité à lire tous les chapitres du Manuel de conduite et d'entretien consacrés à cette fonction afin de prendre connaissance de ses limites avant de pouvoir l'utiliser.
- Les fonctions d'assistance au conducteur ne peuvent se substituer à l'attention et au jugement du conducteur et ce dernier a toujours la responsabilité de conduire sa voiture en toute sécurité et de veiller à maintenir une vitesse adaptée et une distance adéquate avec les autres véhicules tout en respectant le code de la route et les lois en vigueur.

* Option/accessoire.

[1] Lane Keeping Aid(LKA)

10.1.2.10. Avertissement émis par les fonctions de régulation de vitesse en cas de risque de collision

Le système d'aide à la conduite Pilot Assist* peut avertir le conducteur que la distance au véhicule qui précède est soudainement devenue trop courte.

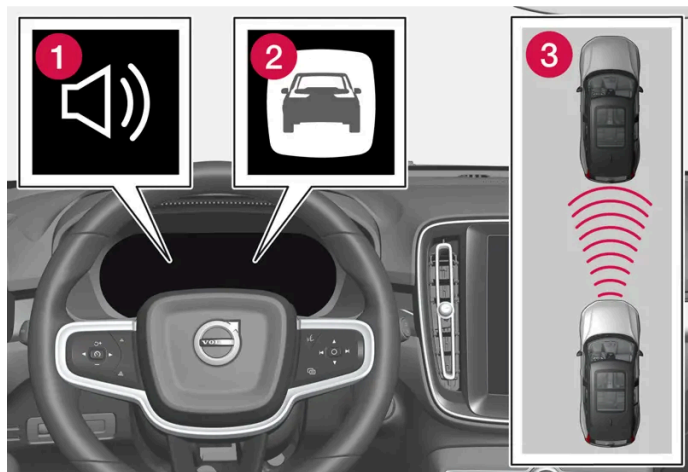

Signal acoustique et symbole pour l'avertissement de collision

- 1 Signal sonore en cas de risque de collision
- 2 Témoin d'avertissement en cas de risque de collision
- 3 Mesure de la distance avec unités de caméra et radar

Le Pilot Assist utilise environ 40 % de la capacité de freinage. Si la voiture doit freiner avec une force plus importante que ce dont l'assistance au conducteur est capable et que le conducteur ne freine pas, le témoin d'avertissement et le répéteur acoustique sont utilisés pour indiquer au conducteur qu'une intervention immédiate est nécessaire.

 **Attention**

Les systèmes d'assistance au conducteur n'avertissent le conducteur que pour les véhicules détectés par le radar. C'est pourquoi l'avertissement peut ne pas avoir lieu ou être retardé. N'attendez jamais l'avertissement. Freinez lorsque c'est nécessaire.



Symbole pour l'avertissement de collision sur le pare-brise

Dans une voiture équipée d'un affichage tête haute*, l'avertissement est affiché sur le pare-brise à l'aide d'un symbole clignotant.

 **Note**

Les signaux visuels d'avertissement sur le pare-brise peuvent être difficiles à voir en cas de lumière forte du soleil, de reflets, de contrastes lumineux extrêmes, de porte de lunettes de soleil ou si le conducteur ne regarde pas bien droit.

* Option/accessoire.

10.1.3. Assistance de dépassement

10.1.3.1. Assistance au dépassement*

L'assistance au dépassement aide le conducteur lors du dépassement d'autres véhicules. Cette fonction peut être utilisée avec Pilot Assist*.

Lorsque Pilot Assist suit un autre véhicule et lorsque le conducteur montre qu'il souhaite effectuer un dépassement par l'utilisation de l'indicateur de direction^[1], les systèmes peuvent l'aider en faisant accélérer la voiture en direction du véhicule qui précède **avant** qu'elle ne soit entrée dans la voie de dépassement.

La fonction retarde ensuite la décélération pour éviter un freinage prématuré lorsque la voiture approche d'un véhicule plus lent.

Cette version du manuel est valable au moment de son impression, mais cette validité ne peut être entièrement garantie pour l'avenir. Pour plus d'informations, consultez la première page, qui comporte un avertissement complet.

La fonction est active jusqu'à la fin du dépassement.

 **Attention**

Pensez que cette fonction peut être activée dans d'autres situations que le dépassement (par exemple lorsque vous utilisez les clignotants pour changer de file ou avant de sortir d'une autoroute). La voiture accélèrera alors un court instant.

 **Attention**

- La fonction est une assistance complémentaire à la conduite dont l'objectif est de faciliter et de sécuriser la conduite. Elle ne peut toutefois pas gérer toutes les situations dans toutes les conditions de circulation, météorologiques et de la chaussée.
- Le conducteur est invité à lire tous les chapitres du Manuel de conduite et d'entretien consacrés à cette fonction afin de prendre connaissance de ses limites avant de pouvoir l'utiliser.
- Les fonctions d'assistance au conducteur ne peuvent se substituer à l'attention et au jugement du conducteur et ce dernier a toujours la responsabilité de conduire sa voiture en toute sécurité et de veiller à maintenir une vitesse adaptée et une distance adéquate avec les autres véhicules tout en respectant le code de la route et les lois en vigueur.

* Option/accessoire.

[1] Uniquement avec le clignotant gauche dans les voitures avec conduite à gauche et clignotant droit dans les voitures avec conduite à droite.

10.1.3.2. Utiliser l'assistance au dépassement *

L'assistance de dépassement peut être utilisée avec Pilot Assist* et avec Adaptive Cruise Control. Certaines conditions doivent être remplies pour permettre l'utilisation de l'assistance au dépassement.

Conditions pour pouvoir activer l'assistance au dépassement :

- il doit y avoir un véhicule qui précède votre voiture (véhicule cible)
- la **vitesse actuelle** de votre voiture doit être supérieure à 70 km/h (43 mph)
- la **vitesse sélectionnée** doit être assez élevée pour garantir un dépassement sûr.

Pour mettre l'assistance au dépassement en service

1 Activez les clignotants.

Utilisez les clignotants gauches pour une voiture à conduite à gauche ou les clignotants droits pour une voiture à conduite à droite.

- L'assistance au dépassement lance l'accélération et raccourcit la distance temporelle au véhicule qui précède pendant une durée limitée afin de faciliter le dépassement. Si le dépassement n'est pas effectué, la distance temporelle revient à la valeur spécifiée.

 **Attention**

Le conducteur doit être préparé à une accélération inattendue en cas de changements soudains des conditions lors de l'utilisation de l'Assistant au dépassement.

Il convient donc d'éviter certaines situations, par exemple, si :

- la voiture approche d'une sortie d'autoroute pour tourner dans la même direction que lors d'un dépassement normal
- le véhicule qui précède ralentit avant que votre voiture n'ait eu le temps d'atteindre la voie de dépassement
- la circulation dans la voie de dépassement ralentit
- une voiture destinée à la conduite à droite est utilisée dans un pays avec conduite à gauche (ou l'inverse)



Les situations de ce type sont évitées en mettant Pilot Assist en mode de veille.

* Option/accessoire.

10.1.4. Fonctions du régulateur de vitesse

Plusieurs fonctions d'assistance au conducteur peuvent vous aider, en tant que conducteur, à maintenir une vitesse appropriée en fonction de la situation. Voici un résumé pour faciliter la séparation.

Il est recommandé de lire tous les chapitres du manuel de conduite et d'entretien pour toute fonction afin de prendre connaissance de ses limites avant de l'utiliser.

	Limiteur de vitesse ^[1]	Limiteur de vitesse automatique* ^[2]	Régulateur de vitesse ^[3]	Adaptive Cruise Control ^[4]	Pilot Assist* ^[4]
Symbole sur l'écran conducteur					
Brève description	Le conducteur règle la vitesse avec la pédale d'accélérateur, mais le limiteur de vitesse empêche un dépassement de vitesse involontaire de la vitesse maximale présélectionnée / réglée.	Le limiteur automatique de vitesse utilise les informations de la fonction d'informations de signalisation routière* pour adapter automatiquement la vitesse maximale de la voiture.	Le régulateur de vitesse aide le conducteur à maintenir une vitesse régulière ce qui peut permettre une conduite plus détendue sur, par exemple, les autoroutes et les longues routes nationales droites avec une circulation fluide.	Adaptive Cruise Control peut aider le conducteur à maintenir une vitesse constante tout en conservant un écart de temps prédéterminé avec le véhicule qui précède.	La fonction Pilot Assist peut aider le conducteur à maintenir la voiture entre les marquages au sol ainsi qu'à conserver une vitesse régulière tout en maintenant la distance prédéterminée avec le véhicule qui précède.

[1] Speed Limiter

* Option/accessoire.

[2] Automatic Speed Limiter

[3] Cruise Control

[4] En fonction du marché, cette fonction peut être proposée de série ou en option.

10.1.5. Boutons au volant des fonctions de régulation de vitesse

La fonction de régulateur de vitesse sélectionnée peut être commandée à l'écran central à l'aide du jeu de boutons au volant gauche. Cela concerne le limiteur de vitesse (SL^[1])*, le limiteur automatique de vitesse (ASL^[2]), le régulateur de vitesse (CC^[3]), Pilot Assist*, Intelligent Speed Assist et Adaptive Cruise Control*.

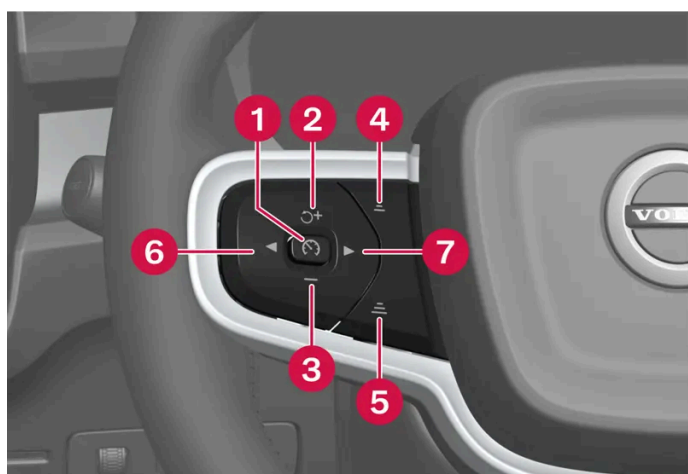

Boutons des fonctions de régulation de vitesse

- 1 : à partir du mode de veille – permet d'activer la fonction sélectionnée et de mémoriser la vitesse actuelle.
 - 2 : à partir du mode de veille – active la fonction choisie et reprend la vitesse mémorisée.
 - 3 : permet de réduire la vitesse.
 - 4 : réduit la distance temporelle au véhicule qui précède.
 - 5 : augmente la distance temporelle au véhicule qui précède.
 - 6 : active et désactive Intelligent Speed Assist^[4].
 - 7 : alterne Pilot Assist* et Adaptive Cruise Control*.
- : à partir du mode actif – met la fonction en mode de veille.
- : à partir du mode actif – accroît la vitesse mémorisée.

Attention

- La fonction est une assistance complémentaire à la conduite dont l'objectif est de faciliter et de sécuriser la conduite. Elle ne peut toutefois pas gérer toutes les situations dans toutes les conditions de circulation, météorologiques et de la chaussée.
- Le conducteur est invité à lire tous les chapitres du Manuel de conduite et d'entretien consacrés à cette fonction afin de prendre connaissance de ses limites avant de pouvoir l'utiliser.
- Les fonctions d'assistance au conducteur ne peuvent se substituer à l'attention et au jugement du conducteur et ce dernier a toujours la responsabilité de conduire sa voiture en toute sécurité et de veiller à maintenir une vitesse adaptée et une distance adéquate avec les autres véhicules tout en respectant le code de la route et les lois en vigueur.

[1] Speed Limiter

* Option/accessoire.





[2] Automatic Speed Limiter

[3] Cruise Control

[4] Cette fonction est disponible sur certains marchés.

10.1.6. Sélectionner et activer les fonctions de régulation de vitesse

Si vous avez des préférences spécifiques concernant la fonction de régulateur de vitesse, celles-ci peuvent être sélectionnées à l'écran central avant d'être activées à l'aide du bouton au volant. Cela concerne le limiteur de vitesse, le régulateur de vitesse (CC^[1]), Pilot Assist* et Adaptive Cruise Control*.

- 1 Appuyez sur  à l'écran central.
- 2 Appuyez sur **Conduite** et activez la fonction désirée.
- 3 Lorsque la fonction désirée est sélectionnée, appuyez sur le bouton au volant  pour activer.
 - Le symbole à l'écran conducteur s'allume : la fonction est lancée et la vitesse actuelle est mémorisée en tant que vitesse maximale.
- 4 Si la fonction est mise en mode de veille, appuyez sur le bouton au volant  pour la réactiver.
 - Les indications de régulateur de vitesse s'allument l'écran conducteur : la voiture revient à la vitesse précédemment mémorisée.
- 5 Utilisez le bouton au volant  pour alterner Pilot Assist* et Adaptive Cruise Control*.

Pour que Pilot Assist soit toujours disponible à l'activation des fonctions de régulation de vitesse, à chaque cycle de conduite :

- 1 Appuyez sur  à l'écran central.
- 2 Appuyez sur **Conduite**.
- 3 Activez **Pilot Assist par défaut**.

 **Attention**

Une augmentation notable de la vitesse peut se produire lors de la reprise de la vitesse à l'aide de la commande au volant



Conditions

Certaines conditions doivent être remplies pour pouvoir lancer l'une des fonctions.

Limiteur de vitesse et limiteur automatique de vitesse

- Le limiteur de vitesse n'est activé qu'au démarrage du moteur.
- Le réglage minimal de la vitesse maximale est 30 km/h (20 mph).

Régulateur de vitesse

- Pour que le régulateur de vitesse quitte son mode veille, la voiture doit rouler à au moins 30 km/h (20 mph).

Adaptive Cruise Control

- Le conducteur doit avoir bouclé sa ceinture de sécurité et la porte conducteur doit être fermée.
- Un véhicule doit précéder votre voiture (véhicule cible), à une distance raisonnable, ou la vitesse doit être supérieure à 15 km/h (9 mph).

Pilot Assist

- Le conducteur doit avoir bouclé sa ceinture de sécurité et la porte conducteur doit être fermée.
- Le marquage au sol de la voie de signalisation doit être clair et détecté par la voiture.
- Un véhicule doit précéder votre voiture (véhicule cible), à une distance raisonnable, ou la vitesse doit être supérieure à 15 km/h (9 mph).
- La vitesse ne doit pas dépasser 140 km/h (87 mph).
- Le conducteur doit maintenir ses mains sur le volant.

^[1] Cruise Control

* Option/accessoire.

10.1.7. Désactiver des fonctions de régulation de vitesse

Les fonctions de régulation de vitesse peuvent être désactivées avec une commande au volant. La fonction se met alors en mode de veille. Cela concerne le limiteur de vitesse (SL ^[1]), le limiteur automatique de vitesse (ASL ^[2]), le régulateur de vitesse (CC ^[3]) et Pilot Assist*.

1 Appuyez sur la commande au volant .

- Le symbole et l'indication à l'écran conducteur s'éteignent : la fonction de régulation de vitesse choisie est mise en mode de veille.

Lorsqu'une autre fonction est sélectionnée à l'écran central, le symbole à l'écran conducteur et l'indication de la fonction précédemment sélectionnée disparaissent. La vitesse maximale réglée/mémorisée est alors supprimée.

 **Attention**

Lorsque les fonctions de régulation de vitesse sont en mode de veille, le conducteur doit intervenir et ajuster lui-même la vitesse et la distance au véhicule qui précède.

[1] Speed Limiter

[2] Automatic Speed Limiter

[3] Cruise Control

* Option/accessoire.

10.1.8. Intelligent Speed Assist (ISA)

La fonction Intelligent Speed Assist aide le conducteur à ne pas dépasser la limitation de vitesse en l'avertissant de différentes manières et en limitant éventuellement la propulsion du véhicule.

Familiarisez-vous avec Intelligent Speed Assist

Lorsque la vitesse du véhicule dépasse la limitation de vitesse indiquée par le système d'informations de signalisation routière, la fonction ISA avertit le conducteur par un signal sonore et par le clignotement de l'icône indiquant la limitation de vitesse. Le conducteur peut activer et désactiver les avertissements sonores au moyen du bouton au volant gauche. L'avertissement sonore commence quelques secondes après que l'icône de limitation de vitesse a commencé de clignoter ; il varie selon le dépassement de vitesse. La longueur de l'avertissement sonore et sa répétition sont fonction du comportement du conducteur, et l'avertissement sonore peut être interrompu si le conducteur manifeste l'intention de ralentir.



Réaction de pédale adaptative

Les avertissements sonores de la fonction Intelligent Speed Assist peuvent être remplacés par la réaction de pédale adaptative, qui aide le conducteur à respecter la limitation de vitesse en limitant la propulsion du véhicule. Une plus forte pression sur la pédale d'accélérateur désactive temporairement la fonction.

La fonction est activée à l'écran central.

- 1 Appuyez sur 
- 2 Sélectionnez **Assistance à la conduite**>**Adaptation intelligente de la vitesse**
- 3 Activer **Réaction de pédale adaptative**

 **Note**

Durant l'utilisation de Pilot Assist ou de Adaptive Cruise Control, l'avertissement sonore ne peut pas être remplacé par la réaction de pédale adaptative.

 **Note**

Votre voiture est conçue pour satisfaire aux exigences du règlement européen concernant les systèmes d'adaptation intelligente de la vitesse. Ce règlement a pour objectif de renforcer la sécurité routière au moyen de fonctions qui encouragent le conducteur à respecter la limitation légale de vitesse.

10.2. Contrôle de la distance

10.2.1. Contrôle de la distance *

La fonction d'avertissement de distance^[1] peut aider le conducteur à prendre conscience que l'écart de temps au véhicule qui précède est insuffisant. La voiture doit être équipée d'un affichage tête haute* pour pouvoir afficher le contrôle de la distance.

Sur les voitures équipées d'un affichage tête haute, un symbole est affiché sur le pare-brise lorsque l'écart de temps au véhicule qui précède tombe en dessous d'un seuil.

Le contrôle de la distance est actif lorsque la vitesse est supérieure à 30 km/h (20 mph) et ne réagit qu'aux véhicules qui précèdent la voiture et qui roulent dans la même direction. Pour les véhicules lents, à l'arrêt ou circulant en sens inverse, aucune information n'est fournie.

 **Note**

Les signaux visuels d'avertissement sur le pare-brise peuvent être difficiles à voir en cas de lumière forte du soleil, de reflets, de contrastes lumineux extrêmes, de porte de lunettes de soleil ou si le conducteur ne regarde pas bien droit.

 **Note**

L'avertissement de distance est désactivé lorsque Pilot Assist* est activé.

 **Attention**

Le système d'avertissement de distance réagit uniquement si l'écart de temps au véhicule qui précède tombe en dessous d'une certaine limite ; la vitesse de votre voiture n'est pas affectée.

 **Attention**

- La fonction est une assistance complémentaire à la conduite dont l'objectif est de faciliter et de sécuriser la conduite. Elle ne peut toutefois pas gérer toutes les situations dans toutes les conditions de circulation, météorologiques et de la chaussée.
- Le conducteur est invité à lire tous les chapitres du Manuel de conduite et d'entretien consacrés à cette fonction afin de prendre connaissance de ses limites avant de pouvoir l'utiliser.
- Les fonctions d'assistance au conducteur ne peuvent se substituer à l'attention et au jugement du conducteur et ce dernier a toujours la responsabilité de conduire sa voiture en toute sécurité et de veiller à maintenir une vitesse adaptée et une distance adéquate avec les autres véhicules tout en respectant le code de la route et les lois en vigueur.

* Option/accessoire.

^[1] Distance Alert

10.2.2. Limites de l'avertissement de distance

L'avertissement de distance^[1] peut être limité dans certaines situations. La fonction n'est disponible que pour les voitures qui peuvent afficher des informations sur le pare-brise, fonction aussi appelée Affichage tête haute*.

 **Attention**

- La taille d'un véhicule peut affecter la capacité de détection, ce qui peut entraîner le déclenchement de l'avertissement à un écart de temps plus court ou un défaut temporaire d'avertissement.
- Des vitesses très élevées peuvent entraîner le déclenchement de l'avertissement à un écart de temps plus court en raison des limites de la portée du radar.

 **Note**

Cette fonction utilise les unités radar et/ou caméra de la voiture, qui sont soumises à certaines limitations générales.

[1] Distance Alert

* Option/accessoire.

10.2.3. Régler la distance temporelle au véhicule qui précède

Il est possible de régler l'écart de temps à conserver avec le véhicule qui précède pour Pilot Assist*.

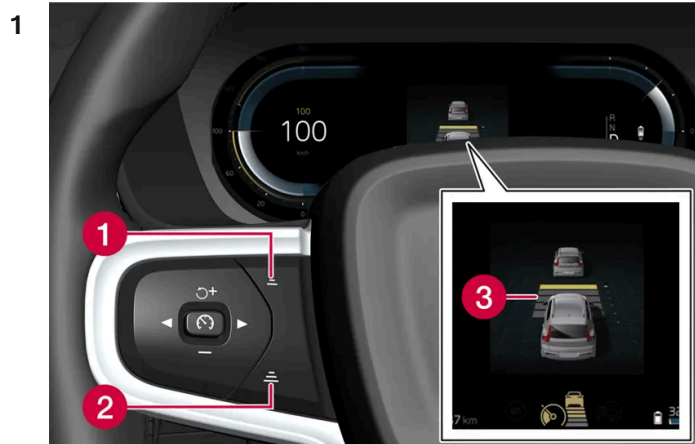

Commande de la distance temporelle.

- 1 Réduire la distance temporelle
- 2 Augmenter la distance temporelle
- 3 Indicateur de distance

Appuyez sur la commande au volant (1) ou (2) pour réduire au augmenter la distance temporelle.

➤ L'indicateur de distance (3) affiche la distance temporelle actuelle.

Il est possible de choisir parmi différentes distances temporelles au véhicule qui précède. Elles sont représentées sur l'écran conducteur par des traits horizontaux (entre 1 et 5) - plus ils sont nombreux, plus la distance temporelle est longue. Un trait correspond à environ 1 seconde jusqu'au véhicule qui précède et 5 traits à environ 3 secondes.

Pour pouvoir suivre la voiture qui vous précède en douceur et confortablement, Pilot Assist permet une légère variation de l'écart de temps dans certains cas. À basse vitesse, lorsque la distance est courte, Pilot Assist augmente légèrement l'écart de temps.

i Note

Lorsque le symbole sur l'écran conducteur représente une voiture et un volant, Pilot Assist suit le véhicule qui précède en respectant une distance temporelle prédéterminée.

Lorsqu'un seul volant est représenté, aucun autre véhicule ne se trouve à proximité.

i Note

- Pour une distance temporelle donnée, plus la vitesse est élevée et plus la distance en mètres est longue.
- Utilisez uniquement la distance temporelle autorisée par la législation routière locale.
- Si l'assistance au conducteur ne semble pas réagir en augmentant la vitesse au moment de son activation, la cause peut être que la distance temporelle au véhicule qui précède est plus courte que la valeur présélectionnée.

! Attention

- Utilisez exclusivement une distance temporelle adaptée aux conditions de circulation actuelles.
- Le conducteur doit être conscient qu'une courte distance temporelle offre peu de temps pour réagir et agir dans le cas d'une situation imprévue.

* Option/accessoire.

10.2.4. Avertissement émis par les fonctions de régulation de vitesse en cas de risque de collision

Le système d'aide à la conduite Pilot Assist* peut avertir le conducteur que la distance au véhicule qui précède est soudainement devenue trop courte.



Signal acoustique et symbole pour l'avertissement de collision

1 Signal sonore en cas de risque de collision

Cette version du manuel est valable au moment de son impression, mais cette validité ne peut être entièrement garantie pour l'avenir. Pour plus d'informations, consultez la première page, qui comporte un avertissement complet.

2 Témoin d'avertissement en cas de risque de collision

3 Mesure de la distance avec unités de caméra et radar

Le Pilot Assist utilise environ 40 % de la capacité de freinage. Si la voiture doit freiner avec une force plus importante que ce dont l'assistance au conducteur est capable et que le conducteur ne freine pas, le témoin d'avertissement et le répéteur acoustique sont utilisés pour indiquer au conducteur qu'une intervention immédiate est nécessaire.

 **Attention**

Les systèmes d'assistance au conducteur n'avertissent le conducteur que pour les véhicules détectés par le radar. C'est pourquoi l'avertissement peut ne pas avoir lieu ou être retardé. N'attendez jamais l'avertissement. Freinez lorsque c'est nécessaire.



Symbole pour l'avertissement de collision sur le pare-brise

Dans une voiture équipée d'un affichage tête haute*, l'avertissement est affiché sur le pare-brise à l'aide d'un symbole clignotant.

 **Note**

Les signaux visuels d'avertissement sur le pare-brise peuvent être difficiles à voir en cas de lumière forte du soleil, de reflets, de contrastes lumineux extrêmes, de porte de lunettes de soleil ou si le conducteur ne regarde pas bien droit.

* Option/accessoire.

10.3. Blind Spot Information

10.3.1. BLIS*

Cette version du manuel est valable au moment de son impression, mais cette validité ne peut être entièrement garantie pour l'avenir. Pour plus d'informations, consultez la première page, qui comporte un avertissement complet.

La fonction BLIS^[1] est destinée à aider le conducteur à détecter les véhicules arrivant par l'arrière sur le côté de la voiture. Elle aide ainsi le conducteur lorsque la circulation est dense sur les routes à plusieurs voies dans le même sens.



Emplacement du témoin BLIS

BLIS est une aide à la conduite prévue pour donner un avertissement en cas de :

- véhicule dans l'angle mort
- véhicule approchant rapidement par l'arrière sur la voie de gauche ou de droite.

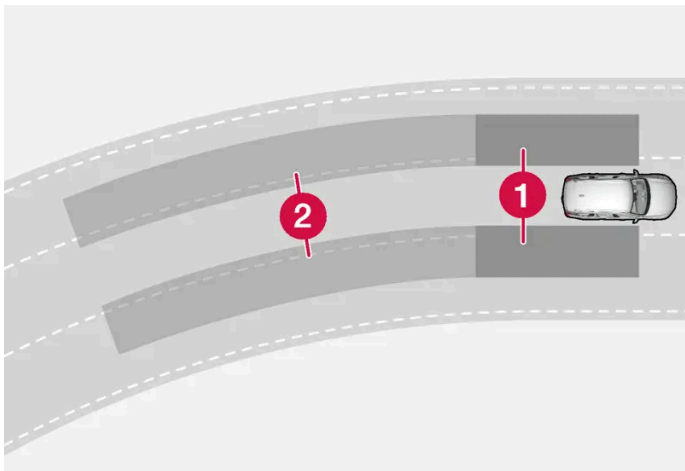

Principe de BLIS

- ① Zone d'angle mort
- ② Zone de véhicule approchant rapidement

Le système est conçu pour réagir si :

- la voiture est dépassée par d'autres véhicules
- un autre véhicule approche rapidement de votre voiture.

Lorsque BLIS détecte un véhicule dans la zone 1 ou un véhicule approchant rapidement dans la zone 2, le témoin près du rétroviseur extérieur droit ou gauche s'allume de façon continue. Si le conducteur active dans cette situation le clignotant du côté concerné par l'avertissement, le témoin se met à briller avec plus d'intensité et à clignoter.

La fonction BLIS est active lorsque votre véhicule roule à plus de 12 km/h (7 mph).

Cette version du manuel est valable au moment de son impression, mais cette validité ne peut être entièrement garantie pour l'avenir. Pour plus d'informations, consultez la première page, qui comporte un avertissement complet.

BLIS réagit si le différentiel de vitesse entre votre propre véhicule et le véhicule qui vous dépasse est inférieur ou égal à 100 km/h (62 mph).

 **Note**

Le témoin s'allume du côté de la voiture où le système a détecté le véhicule. Si la voiture est dépassée des deux côtés en même temps, les deux témoins s'allument.

 **Attention**

- La fonction est une assistance complémentaire à la conduite dont l'objectif est de faciliter et de sécuriser la conduite. Elle ne peut toutefois pas gérer toutes les situations dans toutes les conditions de circulation, météorologiques et de la chaussée.
- Le conducteur est invité à lire tous les chapitres du Manuel de conduite et d'entretien consacrés à cette fonction afin de prendre connaissance de ses limites avant de pouvoir l'utiliser.
- Les fonctions d'assistance au conducteur ne peuvent se substituer à l'attention et au jugement du conducteur et ce dernier a toujours la responsabilité de conduire sa voiture en toute sécurité et de veiller à maintenir une vitesse adaptée et une distance adéquate avec les autres véhicules tout en respectant le code de la route et les lois en vigueur.

* Option/accessoire.

^[1] Blind Spot Information

10.3.2. Messages pour BLIS *

Divers messages concernant BLIS ^[1] peuvent s'afficher à l'écran conducteur. En voici quelques exemples.

Message	Signification
Entretien requis du capteur d'angle mort	Le système ne fonctionne pas comme il se doit. Il est préférable de contacter un atelier ^[2] .
Système d'angle mort désactivé. Remorque attachée	BLIS et Cross Traffic Alert* ont été désactivés lorsqu'une remorque a été connectée au système électrique de la voiture.

Vous pouvez supprimer les messages avec une courte pression sur le bouton , situé au centre des commandes au volant droites.

Si un message persiste, contactez un atelier – nous vous recommandons un atelier Volvo agréé.

* Option/accessoire.

^[1] Blind Spot Information

^[2] Un atelier Volvo agréé est recommandé.

10.3.3. Limites du BLIS*

La fonctionnalité du BLIS^[1] peut être limitée dans certaines situations.



Maintenez la surface indiquée propre, des deux côtés de la voiture

Exemples de limites :

- La saleté, la glace et la neige sur les capteurs réduisent l'efficacité de la fonction et empêchent les avertissements.
- La fonction BLIS est automatiquement désactivée si une remorque, un porte-bicyclette ou un équipement similaire est raccordé au système électrique de la voiture.
- Pour obtenir de bonnes performances de BLIS, ne montez pas de porte-vélos, de porte-bagages ni aucun autre équipement similaire sur le crochet d'attelage de la voiture.

Attention

- BLIS ne fonctionne pas dans les virages serrés.
- BLIS ne fonctionne pas en marche arrière.

Note

Cette fonction utilise les unités de radar de la voiture, qui présentent certaines limites.

* Option/accessoire.

^[1] Blind Spot Information

10.4. Cross Traffic Alert

10.4.1. Avertissement et freinage automatique en marche arrière *

La voiture comporte des systèmes qui peuvent aider le conducteur à détecter les obstacles en marche arrière et freinent même automatiquement si le conducteur n'a pas le temps de réagir.

Les fonctions Rear Auto Brake (RAB) et Cross Traffic Alert (CTA)* sont actives uniquement si la voiture recule ou si la marche arrière a été sélectionnée.

En cas de détection d'un obstacle :

1. Un signal d'avertissement est émis et le graphique d'aide au stationnement est affiché pour indiquer où se trouve l'obstacle.
2. Si le conducteur ne réagit pas à l'avertissement et si une collision est inévitable, le frein automatique peut intervenir, et un message texte expliquant pourquoi la voiture a été freinée est affiché.

En cas de pression forte sur la pédale d'accélérateur, la voiture continue de reculer après le freinage automatique.

Attention

- Les fonctions sont des assistances complémentaires à la conduite dont l'objectif est de faciliter et de sécuriser la conduite. Elles ne peuvent pas gérer toutes les situations dans toutes les conditions de circulation, météorologiques et de la chaussée.
- Le conducteur est invité à lire tous les chapitres du Manuel de conduite et d'entretien consacrés à ces fonctions afin de prendre connaissance de leurs limites avant de pouvoir les utiliser.
- Les fonctions d'assistance au conducteur ne peuvent se substituer à l'attention et au jugement du conducteur et ce dernier a toujours la responsabilité de conduire sa voiture en toute sécurité et de veiller à maintenir une vitesse adaptée et une distance adéquate avec les autres véhicules tout en respectant le code de la route et les lois en vigueur.

Note

Ces fonctions utilisent les unités de caméra/radar de la voiture qui présentent certaines limites.

Obstacle derrière la voiture

Rear Auto Brake est une fonction prévue pour aider le conducteur à détecter les obstacles immobiles pouvant se trouver derrière la voiture lorsqu'elle est en marche arrière.

Cette fonction est conçue pour détecter en premier lieu les objets immobiles d'une hauteur supérieure à celle du pare-choc arrière et non, par exemple, un véhicule en mouvement.

L'intervention de freinage avec Rear Auto Brake est active lorsque la vitesse est inférieure à 10 km/h (6 mph).

Le frein automatique doit être désactivé avant un lavage en station automatique et peut également devoir être désactivé pour éviter une intervention indésirable, par exemple en cas de marche arrière dans les hautes herbes.

Obstacle sur le côté

La fonction Cross Traffic Alert est destinée à aider le conducteur à détecter un véhicule arrivant par le côté lorsque la voiture recule.

Cette fonction est conçue pour détecter en premier lieu les véhicules en mouvement et d'une certaine taille. Lorsque les conditions s'y prêtent, de plus petits obstacles, comme les bicyclettes et les piétons, peuvent être détectés.

L'intervention de freinage avec Cross Traffic Alert est active lorsque la vitesse est inférieure à 15 km/h (9 mph).

Le frein automatique doit être désactivé avant un lavage en station automatique et peut également devoir être désactivé pour éviter une intervention indésirable, par exemple en cas de marche arrière dans les hautes herbes.

Exemples de détection et de limitation

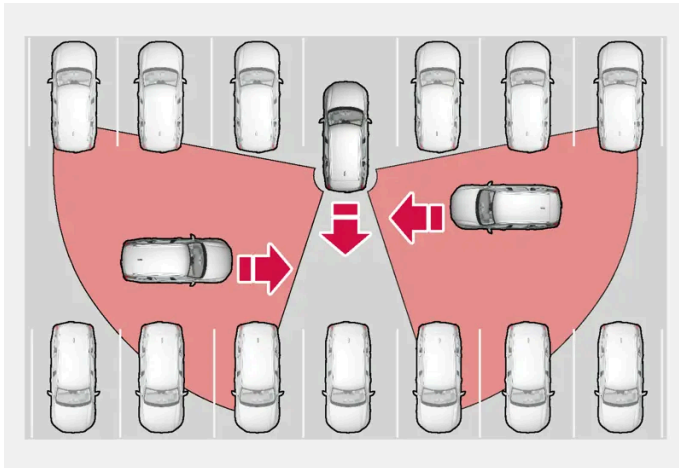

Exemple de zone où la fonction peut aider le conducteur à détecter un obstacle en marche arrière.

Les capteurs de la fonction ne peuvent détecter le mouvement à travers d'autres véhicules en stationnement ou des objets. Voici quelques exemples dans lesquels un véhicule qui approche ne peut être détecté avant qu'il ne soit trop près.

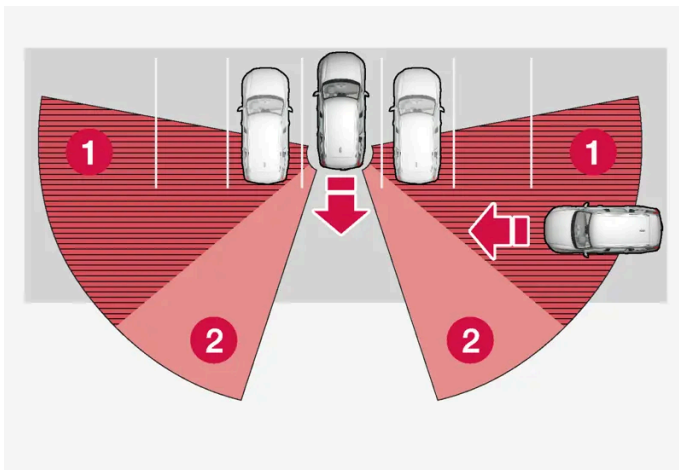

La voiture est bien engagée dans un espace de stationnement.

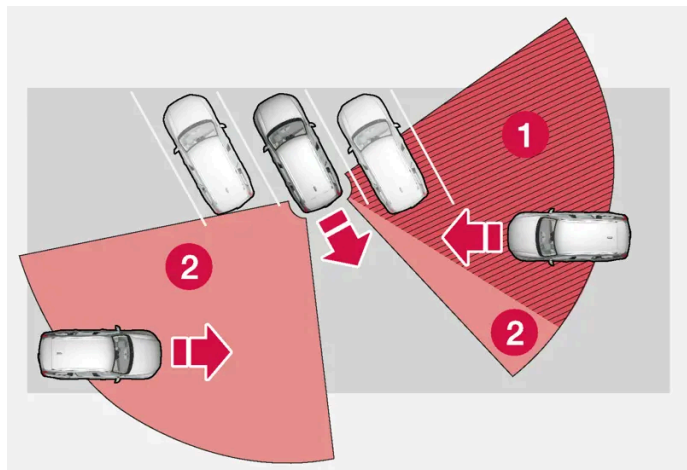

Dans un espace de stationnement en épis, le champ de détection des capteurs peut être entièrement bloqué d'un côté.

- 1 Angle mort
- 2 Secteurs dans lesquels la détection est possible

Lorsque vous-même reculez, l'angle par rapport au véhicule/à l'obstacle gênant change et l'angle mort est rapidement réduit.

Marche arrière avec un équipement branché au crochet d'attelage

Les fonctions RAB et CTA sont automatiquement désactivées lorsqu'une remorque, un porte-bicyclettes ou un équipement semblable est branché à la prise du crochet d'attelage. Si l'équipement ne comporte pas de connexion électrique, les fonctions RAB et CTA doivent être désactivées manuellement à l'écran central.

* Option/accessoire.

10.4.2. Activer et désactiver l'avertissement et le freinage automatique en marche arrière *

Le conducteur peut choisir de désactiver le freinage automatique avec Rear Auto Brake (RAB) et Cross Traffic Alert (CTA)*. Le signal d'avertissement peut être désactivé séparément.

Signal d'avertissement



Activez ou désactivez le signal d'avertissement avec ce bouton dans la vue de caméra de stationnement.

- Bouton allumé : la fonction est activée.
- Bouton éteint : la fonction est désactivée.

Frein automatique



Activez ou désactivez le frein automatique avec ce bouton dans la vue de caméra de stationnement.

- Bouton allumé : la fonction est activée.
- Bouton éteint : la fonction est désactivée.

Les fonctions sont activées automatiquement après chaque démarrage du moteur.

* Option/accessoire.

10.5. Rear Collision Warning

10.5.1. Rear Collision Warning *

La fonction Rear Collision Warning^[1] (RCW) peut aider le conducteur à éviter une collision par l'arrière.

Le conducteur du véhicule qui suit peut être averti d'une collision à proximité par le clignotement intensif des clignotants.

Si la fonction, à une vitesse inférieure à env. 30 km/h (20 mph), calcule qu'il existe un risque de collision par l'arrière, les pré-tensionneurs de ceinture de sécurité tendent les ceintures de sécurité des sièges avant. En cas de collision, le Whiplash Protection System est également activé.

Juste avant une collision par l'arrière, la fonction peut aussi activer le frein de route afin de réduire l'accélération de votre voiture vers l'avant, provoquée par la collision. Les freins de route ne sont activés que si votre voiture est à l'arrêt. Le frein de route est immédiatement desserré si la pédale d'accélérateur est enfoncée.

La fonction est automatiquement activée à chaque démarrage du moteur.

Attention

- La fonction est une assistance complémentaire à la conduite dont l'objectif est de faciliter et de sécuriser la conduite. Elle ne peut toutefois pas gérer toutes les situations dans toutes les conditions de circulation, météorologiques et de la chaussée.
- Le conducteur est invité à lire tous les chapitres du Manuel de conduite et d'entretien consacrés à cette fonction afin de prendre connaissance de ses limites avant de pouvoir l'utiliser.
- Les fonctions d'assistance au conducteur ne peuvent se substituer à l'attention et au jugement du conducteur et ce dernier a toujours la responsabilité de conduire sa voiture en toute sécurité et de veiller à maintenir une vitesse adaptée et une distance adéquate avec les autres véhicules tout en respectant le code de la route et les lois en vigueur.

* Option/accessoire.

^[1] La fonction n'est pas disponible sur tous les marchés.

10.5.2. Limites du Rear Collision Warning*

Dans certains cas, le RCW (Rear Collision Warning)^[1] peut rencontrer des difficultés à aider le conducteur en cas de risque de collision.

Par exemple si :

- le véhicule en voie de dépassement à l'arrière est détecté tardivement
- le véhicule en voie de dépassement à l'arrière change de file tardivement
- une remorque, un porte-bicyclette ou un accessoire similaire est connecté au système électrique de la voiture, ce qui entraîne automatiquement la désactivation de la fonction.

Note

Sur certains marchés, RCW n'émet **aucun** avertissement avec les clignotants, en raison de la législation locale. Dans ce cas, cet aspect de la fonction est donc désactivé.

Note

Cette fonction utilise les unités de radar de la voiture, qui présentent certaines limites.

* Option/accessoire.

^[1] Avertissement de collision par l'arrière.

10.6. Connected Safety

10.6.1. Connected Safety

Connected Safety^[1] transmet des informations entre votre voiture et d'autres véhicules par l'intermédiaire du nuage informatique^[2]. La fonction est conçue pour indiquer au conducteur la présence potentielle d'une situation dangereuse plus loin sur l'itinéraire.

La fonction peut informer le conducteur de la présence d'un autre véhicule qui a allumé ses feux de détresse ou une chaussée glissante plus loin sur l'itinéraire. Les informations concernant une chaussée glissante sont aussi émises si votre propre voiture constate que la chaussée est glissante.

Connected Safety peut assister le conducteur avec :

- Alarme concernant des feux de détresse
- Alarme concernant une chaussée glissante

La communication Connected Safety entre véhicules fonctionne uniquement sur les véhicules équipés de la fonction. Vous devez également avoir donné les autorisations nécessaires à Connected Safety par l'intermédiaire de **Paramètres de confidentialité de Volvo**.

Alarme concernant des feux de détresse

Si votre véhicule a allumé ses feux de détresse, des informations à ce sujet peuvent être envoyées à un véhicule approchant de sa position.



Ce symbole apparaît à l'écran conducteur lorsque votre véhicule approche d'un véhicule dont les feux de détresse sont activés.

Les symboles d'avertissement pour Connected Safety apparaissent aussi sur l'affichage tête-haute des véhicules qui en sont équipés.

Alarme concernant une chaussée glissante



Ce symbole est affiché à l'écran conducteur si votre véhicule détecte une dégradation de l'adhérence. Ces informations peuvent alors être envoyées aux véhicules qui approchent de la position de votre véhicule.



Ce symbole est affiché à l'écran conducteur si votre véhicule reçoit des informations indiquant une mauvaise adhérence en provenance d'un autre véhicule.

Les symboles d'avertissement pour Connected Safety apparaissent aussi sur l'affichage tête-haute des véhicules qui en sont équipés.

Attention

- La fonction est une assistance complémentaire à la conduite dont l'objectif est de faciliter et de sécuriser la conduite. Elle ne peut toutefois pas gérer toutes les situations dans toutes les conditions de circulation, météorologiques et de la chaussée.
- Le conducteur est invité à lire tous les chapitres du Manuel de conduite et d'entretien consacrés à cette fonction afin de prendre connaissance de ses limites avant de pouvoir l'utiliser.
- Les fonctions d'assistance au conducteur ne peuvent se substituer à l'attention et au jugement du conducteur et ce dernier a toujours la responsabilité de conduire sa voiture en toute sécurité et de veiller à maintenir une vitesse adaptée et une distance adéquate avec les autres véhicules tout en respectant le code de la route et les lois en vigueur.

[1] Non disponible sur tous les marchés.

^[2] L'utilisation du nuage informatique suppose un transfert de données qui peut entraîner des frais.

10.6.2. Activer et désactiver Connected Safety

Pour que Connected Safety puisse partager les informations concernant l'état de la chaussée avec d'autres véhicules, la fonction doit être acceptée dans **Paramètres de confidentialité de Volvo**.

Paramètres de confidentialité

Profil non connecté :

- 1 Appuyez sur  à l'écran central.
- 2 Appuyez sur **Confidentialité**
- 3 Appuyez ensuite sur **Confidentialité** et acceptez Connected Safety.

Profil connecté :

- 1 Appuyez sur  à l'écran central.
- 2 Appuyez sur **Profils**.
- 3 Appuyez ensuite sur **Confidentialité** et acceptez Connected Safety.

En l'absence de connexion internet, la voiture pourra toujours informer le conducteur de la présence de verglas, détecté par votre propre voiture. Pour que Connected Safety puisse fonctionner pleinement, votre voiture doit être connectée à internet.

10.6.3. Limites de Connected Safety

Les informations concernant un véhicule dont les feux de détresse sont allumés ou qui a détecté une portion de route glissante ne sont pas toujours transmises entre tous les véhicules de la zone concernée.

La raison peut en être :

- Connexion incorrecte ou inexistante avec Internet.
- Sur chaussée glissante, les manœuvres du véhicule (braquage, accélération ou freinage) sont si peu marquées que la faible adhérence des pneumatiques sur la chaussée ne peut être détectée.
- Le véhicule qui a détecté la faible adhérence ou a activé ses feux de détresse n'a pas activé les fonctions.

Cette version du manuel est valable au moment de son impression, mais cette validité ne peut être entièrement garantie pour l'avenir. Pour plus d'informations, consultez la première page, qui comporte un avertissement complet.

- Le véhicule qui a détecté la faible adhérence ou a activé ses feux de détresse n'est pas équipé de la fonction.
- Si le positionnement/la navigation satellite est insuffisante ou inexistante, l'avertissement risque de ne pas être émis.
- La détection de la faible adhérence ou l'activation des feux de détresse est survenue sur une route qui n'apparaît pas dans la base de données de Volvo Cars.
- La fonction Connected Safety n'est pas disponible sur tous les marchés et ne couvre pas toutes les zones. Un concessionnaire Volvo pourra vous informer des zones couvertes.

Attention

- Dans certaines situations, la fonction peut émettre des avertissements erronés concernant une chaussée glissante.
- La fonction ne peut pas toujours détecter d'autres véhicules avec les feux de détresse allumés ni détecter toutes les portions de route avec une chaussée glissante.

10.7. Assistance en cas de risque de collision

10.7.1. Assistance en cas de risque de collision

L'assistance en cas de risque de collision ^[1] ^[2] peut aider le conducteur à éviter ou à atténuer une collision en l'avertissant, en freinant automatiquement la voiture et en corrigeant la trajectoire.

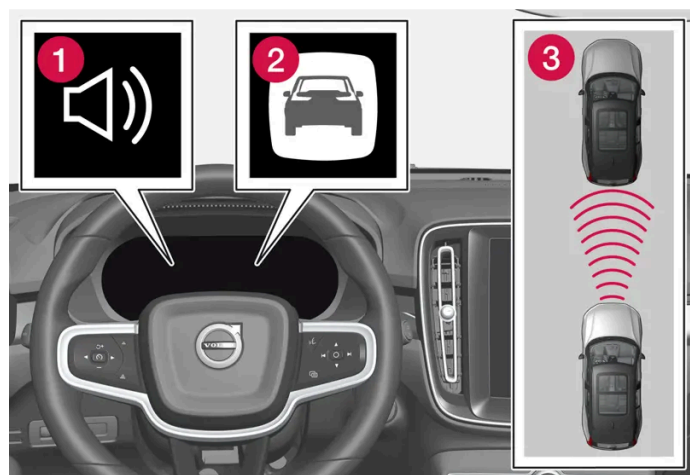

Signal acoustique et symbole pour l'avertissement de collision

- 1 Signal sonore en cas de risque de collision
- 2 Témoin d'avertissement en cas de risque de collision
- 3 Mesure de la distance avec unités de caméra et radar

Le conducteur et les passagers ne remarquent normalement la fonction que dans les situations où la collision est très proche.

La fonction est une fonction qui peut aider le conducteur à éviter une collision dans les embouteillages par exemple, lorsque les changements dans la circulation en aval combinés à l'inattention peuvent entraîner un incident. La fonction effectue alors un

Cette version du manuel est valable au moment de son impression, mais cette validité ne peut être entièrement garantie pour l'avenir. Pour plus d'informations, consultez la première page, qui comporte un avertissement complet.

freinage court et puissant et arrête la voiture, normalement, juste derrière le véhicule qui précède.

La fonction est toujours active ne peut pas être désactivée.

Fonctions secondaires

L'assistance en cas de risque de collision peut prendre les mesures suivantes si nécessaire :

- Système d'anticipation de collision
- Assistance de freinage
- Freinage automatique
- Correction de trajectoire

Phase 1 – Avertissement de collision

En cas de risque de collision avec un piéton, un cycliste, un gros animal ou un véhicule, l'attention du conducteur est attirée par un avertissement visuel, un avertissement sonore et une impulsion de freinage. En cas de freinage brusque ou de puissante accélération, il n'y a pas d'impulsion dans le frein. L'intensité de la pulsation de freinage varie selon la vitesse de la voiture.

Phase 2 – Assistance de freinage

En cas de freinage assisté, le freinage du conducteur est amplifié si le système estime que le freinage n'est pas suffisant pour éviter une collision.

Phase 3 – Freinage automatique

Si le conducteur n'a pas commencé une manœuvre d'évitement et si le risque de collision est imminent, la fonction de freinage automatique intervient, que le conducteur freine ou non. Le freinage a lieu avec pleine puissance pour réduire la vitesse de collision ou avec une puissance limitée si elle suffit à éviter la collision.

En même temps que la fonction de frein automatique intervient, les prétensionneurs de ceinture peuvent être activés.

Cette fonction est conçue pour être activée aussi tard que possible pour éviter toute intervention inutile. Le freinage automatique intervient après ou pendant l'avertissement de collision.

Lorsque l'assistance de freinage a évité une collision avec un obstacle immobile, la voiture reste immobile, en attente d'une intervention active du conducteur. Si la voiture a été freinée à cause d'un véhicule plus lent la vitesse est réduite pour atteindre celle du véhicule qui précède.

Un freinage en cours peut toujours être interrompu en appuyant fortement sur la pédale d'accélérateur.

Lorsque la fonction est activée et freine, les feux stop s'allument. L'écran conducteur affiche un message texte indiquant que la fonction est ou a été active.

Attention

La fonction ne doit pas être utilisée pour modifier le comportement du conducteur. Le conducteur ne peut pas se fier uniquement à la fonction pour freiner la voiture.

Correction de trajectoire

La fonction peut aider le conducteur à réduire le risque que la voiture quitte sa voie de circulation ou entre en collision avec un autre véhicule ou obstacle en corrigeant activement sa trajectoire afin de la ramener dans sa voie ou d'effectuer une manœuvre d'évitement. La correction de trajectoire n'arrive pas à la suite des autres phases et peut intervenir indépendamment de celles-ci.

Après une intervention automatique, l'écran conducteur indique qu'elle a eu lieu avec un message texte .

 **Note**

C'est toujours le conducteur qui contrôle la direction de la voiture. Le système ne prend jamais les commandes.

 **Attention**

- La fonction est une assistance complémentaire à la conduite dont l'objectif est de faciliter et de sécuriser la conduite. Elle ne peut toutefois pas gérer toutes les situations dans toutes les conditions de circulation, météorologiques et de la chaussée.
- Le conducteur est invité à lire tous les chapitres du Manuel de conduite et d'entretien consacrés à cette fonction afin de prendre connaissance de ses limites avant de pouvoir l'utiliser.
- Les fonctions d'assistance au conducteur ne peuvent se substituer à l'attention et au jugement du conducteur et ce dernier a toujours la responsabilité de conduire sa voiture en toute sécurité et de veiller à maintenir une vitesse adaptée et une distance adéquate avec les autres véhicules tout en respectant le code de la route et les lois en vigueur.

[1] Collision Avoidance

[2] Cette fonction n'est pas disponible sur tous les marchés.

10.7.2. Détection d'obstacle avec l'assistance en cas de risque de collision

L'assistance en cas de risque de collision ^[1] peut aider le conducteur à détecter différents types d'obstacles.

La fonction peut détecter des piétons, des cyclistes ou des véhicules qui sont immobiles ou qui sont en mouvement dans la même direction que la voiture et qui se trouvent devant elle. La fonction peut également détecter des piétons, des cyclistes ou de gros animaux qui traversent la route devant la voiture.

 **Attention**

L'avertissement et le freinage peuvent intervenir avec retard ou ne pas intervenir du tout. Le conducteur a toujours la responsabilité du déplacement de son véhicule : comportement correct, distance de sécurité adaptée à la vitesse.

Véhicule

Pour que la fonction puisse détecter un véhicule dans l'obscurité, ses combinés de lanterne avant et arrière doivent être allumés.

Cycliste

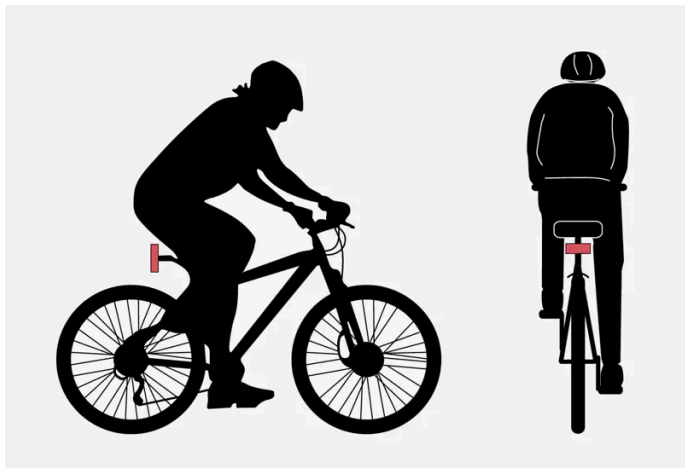

Exemple de ce que la fonction considère comme un cycliste : une silhouette clairement définie d'un corps et d'une bicyclette.

Pour un bon fonctionnement du système, il faut que les unités de caméra et de radar qui détectent un cycliste reçoivent des informations aussi explicites que possible concernant les contours du corps et de la bicyclette. Cela présuppose qu'il soit possible de différencier la bicyclette, la tête, les bras, les épaules, le tronc et le bas du corps, le tout animé du mouvement normal d'une personne.

Si la majeure partie du corps du cycliste ou du vélo ne peut pas être décelée par la caméra de la fonction, le système ne détectera pas les cyclistes.

Pour que la fonction puisse détecter les cyclistes, il doit s'agir d'une personne adulte sur un vélo prévu pour les adultes.

Attention

La fonction est un système d'assistance à la conduite complémentaire et ne peut pas détecter tous les cyclistes dans toutes les situations, par exemple :

- les cyclistes partiellement cachés.
- les cyclistes, si le contraste avec l'arrière-plan est faible.
- cyclistes portant des vêtements qui masquent la forme du corps.
- les cyclistes portant des objets volumineux.

Piéton

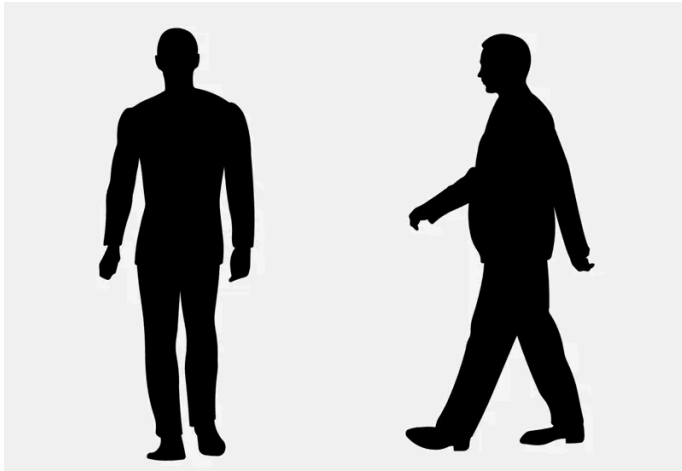

Exemple de ce que la fonction considère comme un piéton avec une silhouette corporelle bien définie.

Pour un bon fonctionnement du système, il faut que les unités de caméra et de radar qui détectent un piéton reçoivent des informations aussi explicites que possible concernant les contours du corps. Cela présuppose qu'il soit possible de différencier la tête, les bras, les épaules, le tronc et le bas du corps, le tout animé du mouvement normal d'une personne.

Pour qu'un piéton puisse être détecté, il faut qu'il y ait contraste en arrière-plan, et cela peut dépendre des vêtements, du fond, des conditions météorologiques etc. En cas de faible contraste, le piéton peut être détecté tardivement ou pas du tout, entraînant un avertissement et un freinage tardif ou inexistant.

La fonction peut détecter les piétons même dans l'obscurité s'ils sont éclairés par les phares de la voiture.

Attention

La fonction est un système d'assistance à la conduite complémentaire et ne peut pas détecter tous les piétons dans toutes les situations, par exemple :

- les piétons partiellement cachés, les personnes dont les vêtements dissimulent la silhouette ni les personnes de petite taille (moins de 80 cm/32 tum).
- les piétons, si le contraste avec l'arrière-plan est faible.
- les piétons qui portent de gros objets.

Gros animaux

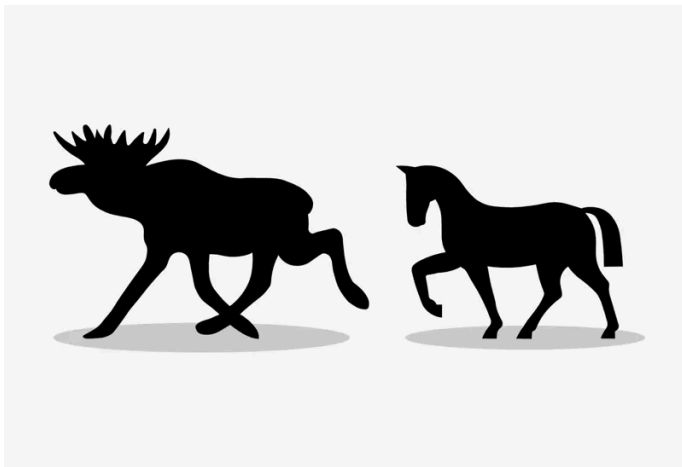

Exemples de ce que la fonction considère comme un gros animal, immobile ou lent et avec une silhouette distincte.

Pour un bon fonctionnement du système, il faut que la fonction qui identifie un gros animal (cheval, élan, etc.) reçoive une information homogène d'une silhouette. Cela implique la possibilité de discerner l'animal de côté en combinaison avec un type de comportement animal.

Si certaines parties du corps de l'animal ne peuvent pas être décelées par la caméra de la fonction, le système ne détectera pas l'animal.

La fonction peut détecter les gros animaux, même dans l'obscurité, s'ils sont éclairés par les phares de la voiture.

Attention

Cette fonction est un système d'assistance à la conduite complémentaire et ne peut pas détecter tous les gros animaux dans toutes les situations, par exemple :

- les gros animaux partiellement cachés.
- les gros animaux vus de face ou de dos.
- les gros animaux qui courent ou se déplacent rapidement.
- les gros animaux, si le contraste avec l'arrière-plan est faible.
- les petits animaux comme les chiens et les chats.

L'avertissement et le freinage peuvent intervenir avec retard ou ne pas intervenir du tout. Le conducteur a toujours la responsabilité du déplacement de son véhicule : comportement correct, distance de sécurité adaptée à la vitesse.

^[1] Collision Avoidance

10.7.3. Possibilité de réduire la vitesse avec l'assistance en cas de risque de collision

L'assistance en cas de risque de collision ^[1] peut contribuer à éviter une collision ou à réduire la vitesse de collision.

Si la différence de vitesse entre votre voiture et les obstacles est supérieure à celles indiquées, la fonction de freinage automatique ne pourra pas éviter la collision mais elle en réduira les conséquences.

Véhicule

Dans le cas d'un véhicule qui précède, l'assistance de freinage peut assurer une réduction de la vitesse allant jusqu'à 60 km/h (37 mph).

Cyclistes

Dans le cas d'un cycliste, l'assistance de freinage peut assurer une réduction de la vitesse allant jusqu'à 50 km/h (30 mph).

Piéton

Dans le cas d'un piéton, l'assistance de freinage peut assurer une réduction de la vitesse allant jusqu'à 45 km/h (28 mph).

Gros animaux





En cas de risque de collision avec un gros animal, l'assistance de freinage peut réduire la vitesse de la voiture jusqu'à 15 km/h (9 mph).

La fonction de freinage pour les gros animaux est principalement destinée à réduire la violence du choc à vitesse élevée et son efficacité est maximale lorsque la vitesse est supérieure à 70 km/h (43 mph) (moins efficace aux vitesses inférieures).

^[1] Collision Avoidance

10.7.4. Symboles et messages de l'assistance en cas de risque de collision

Divers symboles et messages concernant l'assistance en cas de risque de collision^[1] peuvent s'afficher à l'écran conducteur. En voici quelques exemples.

Symbole	Message	Signification
	Intervention automatique Assistance d'évitement de collision	Parallèlement à l'activation de la fonction, un message apparaît pour informer le conducteur que le système a été activé.
	Système d'évitement de collision indisponible	Le système est temporairement hors service ou fonctionne à un niveau de performance réduit.
	Évitement des collisions fonctionnalité réduite Entretien requis	Le système ne fonctionne pas comme il se doit. Contacter un atelier.
	Capteur de pare-brise bloqué. Voir le manuel de conduite et entretien	La capacité de la caméra à lire la voie devant la voiture est réduite.

Vous pouvez supprimer les messages avec une courte pression sur le bouton , situé au centre des commandes au volant droites.

Si un message persiste, contactez un atelier – nous vous recommandons un atelier Volvo agréé.

^[1] Collision Avoidance

10.7.5. Limitations de l'assistance en cas de risque de collision

L'assistance en cas de risque de collision^[1] souffre de certaines limitations dont un conducteur doit être conscient.

Limitations de l'assistance de freinage

Équipement supplémentaire

Les objets suspendus, tels que qu'un drapeau de signalisation d'une charge longue, ou les accessoires, tels que des feux supplémentaires ou un arceau avant qui dépasse au-dessus du capot de la voiture, limitent la fonction car ils peuvent perturber le fonctionnement des unités de caméra et de radar.

Chaussée glissante

En cas de chaussée glissante, la distance de freinage s'allonge, ce qui a pour effet de réduire la faculté de la fonction à éviter une collision. Dans de telles situations, les freins anti-blocage et le contrôle de stabilité ESC^[2] sont conçus pour agir au mieux et offrir la meilleure puissance de freinage tout en conservant la stabilité.

Vitesse basse

La fonction n'est pas activée lorsque la vitesse est très basse (inférieure à 4 km/h (3 mph)). Ainsi, le système n'intervient pas lorsque la voiture approche très lentement du véhicule qui précède, lors d'une manœuvre de stationnement par exemple.

Conducteur actif

Les commandes du conducteur ont toujours la priorité. Dans les situations où le conducteur actionne sans ambiguïté la direction et l'accélérateur, la fonction n'intervient pas, même si une collision est inévitable. Un comportement actif et sensé permet donc de retarder l'avertissement et l'intervention du système pour éviter les avertissements inutiles.

Limitations de la correction de trajectoire

La fonction peut être limitée dans certaines situations et ne pas intervenir, comme dans les cas suivants :

- pour les petits véhicules comme les motos
- si la majeure partie de la voiture est entrée dans la voie de circulation adjacente
- sur routes/voies de circulation dont la signalisation au sol est peu visible ou absente
- hors de l'intervalle de vitesse 60-140 km/h (37-87 mph)
- correction de trajectoire durant une manœuvre d'évitement : en dehors de l'intervalle de vitesse 50–100 km/h (30–62 mph)
- efficacité réduite de l'assistance de direction pour la résistance au volant en fonction de la vitesse, en cas de refroidissement dû à une surchauffe par exemple.

Autres situations pouvant poser problème :

- chantier routier
- conditions hivernale de la chaussée
- petites routes
- revêtement de la chaussée en mauvais état
- conduite très sportive
- conditions météorologiques mauvaises avec visibilité réduite.

Dans ces situations difficiles, la fonction peut avoir des difficultés à aider le conducteur de façon appropriée.

Avertissements importants

Attention

L'assistance au conducteur n'avertissent le conducteur que pour les obstacles détectés par le radar. C'est pourquoi l'avertissement peut ne pas avoir lieu ou être retardé.

- N'attendez jamais l'avertissement ni l'intervention. Freinez lorsque c'est nécessaire.

Attention

- Le freinage automatique peut empêcher une collision ou réduire la vitesse au moment de la collision, mais afin de garantir la pleine puissance de freinage, le conducteur doit toujours appuyer sur la pédale de frein, même en cas de freinage automatique.
- L'avertissement et la correction de trajectoire ne sont activés qu'en cas de risque élevé de collision. N'attendez jamais un avertissement de collision ni l'intervention de la fonction.
- La fonction n'active pas le freinage automatique en cas de forte accélération.

Attention

- Les avertissements et le freinage peuvent être retardés, ne pas apparaître ou se déclencher inutilement si les conditions sont telles que les unités de caméras et de radars ne peuvent pas détecter les véhicules, les piétons, les gros animaux ou les cyclistes correctement.
- Pour pouvoir détecter un véhicule la nuit, les phares et les deux arrières de celui-ci doivent être allumés et éclairer clairement.
- Les avertissements pour les véhicules immobiles ou lents et les gros animaux peuvent être désactivés en raison de l'obscurité ou d'une mauvaise visibilité.
- L'avertissement et l'intervention du freinage pour les piétons et les cyclistes sont désactivés aux vitesses supérieures à 80 km/h (50 mph).
- Le système peut avertir et freiner efficacement si la vitesse relative est inférieure à 50 km/h (30 mph).
- Pour les véhicules à l'arrêt ou lents, les avertissements et les freinages ne sont efficaces que jusqu'à 70 km/h (43mph).
- La réduction de la vitesse pour les gros animaux est inférieure à 15 km/h (9 mph) et peut être atteinte lorsque la vitesse des véhicules est supérieure à 70 km/h (43 mph). Lorsque la vitesse est moins élevée, l'avertissement et le freinage pour les gros animaux sont moins efficaces.
- Ne placez, collez et n'installez rien sur le pare-brise (ni à l'intérieur ni à l'extérieur), dans la zone située devant ou autour de l'unité de caméra. Cela risquerait de perturber les fonctions utilisant la caméra.
- Les objets, la neige, la glace ou la saleté sur les unités de caméra/radar peuvent entraîner la réduction ou la désactivation de certaines fonctions ou une réponse incorrecte de celles-ci.

Note

Cette fonction utilise les unités de caméra/radar de la voiture qui présentent certaines limites.

! Important

L'entretien des composants des fonctions d'assistance au conducteur doit être confié à un atelier. Un atelier Volvo agréé est recommandé.

[1] Collision Avoidance

[2] Electronic Stability Control

10.7.6. Assistance en cas de risque de collision - correction de trajectoire en cas de manœuvre d'évitement

La correction de trajectoire peut aider le conducteur à effectuer une manœuvre d'évitement d'un obstacle lorsqu'il n'est pas possible d'éviter une collision par un simple freinage. La correction de trajectoire est toujours active et ne peut pas être désactivée.

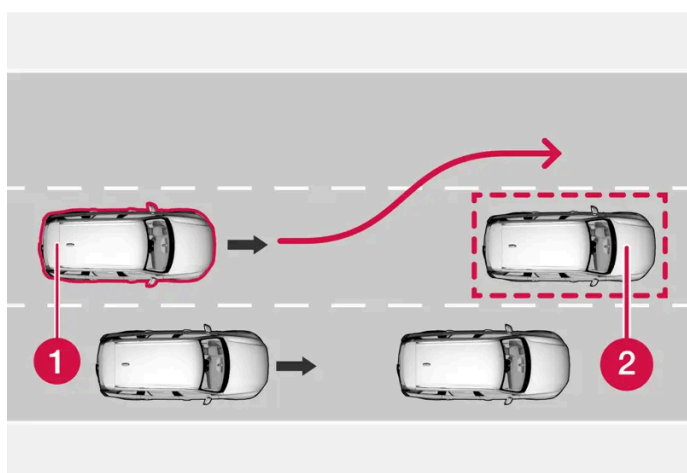

1 Votre voiture effectue une manœuvre d'évitement

2 Obstacle lent/immobile

La fonction intervient en amplifiant l'intervention du conducteur sur la direction. Cela ne se produit qu'après que le conducteur a lui-même commencé une manœuvre d'évitement, et uniquement si son intervention n'est pas suffisante pour éviter une collision.

En parallèle à l'amplification de l'intervention sur la direction, le système de freinage agit aussi pour améliorer l'efficacité de la direction. La fonction aide aussi à rétablir la trajectoire de la voiture après l'évitement de l'obstacle.

La fonction peut détecter :

- les véhicules
- les cyclistes
- les piétons
- les gros animaux.

10.7.7. Assistance en cas de risque de collision par le côté avec un véhicule

L'assistance en cas de risque de collision ^[1] peut aider le conducteur lorsqu'il doit croiser la circulation en sens inverse à une intersection.

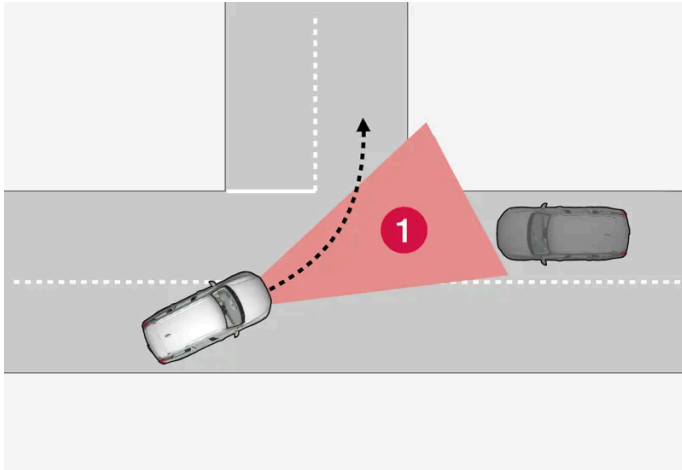

1 Secteur dans lequel la fonction peut détecter les véhicules arrivant en sens inverse.

Pour que la fonction puisse détecter un véhicule arrivant en sens inverse et se trouvant sur une trajectoire de collision, celui-ci doit passer dans le secteur que la fonction pourra analyser.

Par ailleurs :

- la vitesse de votre voiture doit être supérieure à 4 km/h (3 mph).
- votre voiture doit tourner à gauche pour les marchés avec circulation à droite (à droite pour la circulation à gauche).
- les phares du véhicule arrivant en sens inverse doivent être allumés.

La fonction peut avoir des difficultés à aider le conducteur, par exemple :

- si la chaussée est glissante et si le contrôle électronique de stabilité ^[2] intervient ;
- en cas de détection tardive du véhicule arrivant en sens inverse ;
- si un véhicule arrivant en sens inverse est caché par un autre objet ;
- si les phares du véhicule arrivant en sens inverse sont éteints ;
- si le véhicule en sens inverse effectue une manœuvre imprévue, comme un changement de file soudain.

Attention

Les avertissements et la correction de trajectoire en cas de collision imminente avec un véhicule arrivant en sens inverse arrivent toujours très tard.

Note

Cette fonction utilise les unités de caméra/radar de la voiture qui présentent certaines limites.

^[1] Collision Avoidance

^[2] Electronic Stability Control (ESC)

10.7.8. Assistance en cas de risque de collision avec un véhicule en sens inverse

L'assistance en cas de risque de collision ^[1] peut aider le conducteur à modifier la trajectoire afin d'éviter une collision avec un véhicule arrivant en sens inverse. Cette fonction peut également réduire la vitesse de la voiture en cas de collision sur la même voie de circulation, en vue de réduire la violence de la collision.

Véhicule arrivant en contre-sens dans la même voie

Si un véhicule en sens inverse entre dans la voie de votre voiture et qu'une collision est inévitable, la fonction peut réduire la vitesse de la voiture en vue de réduire la violence de la collision.

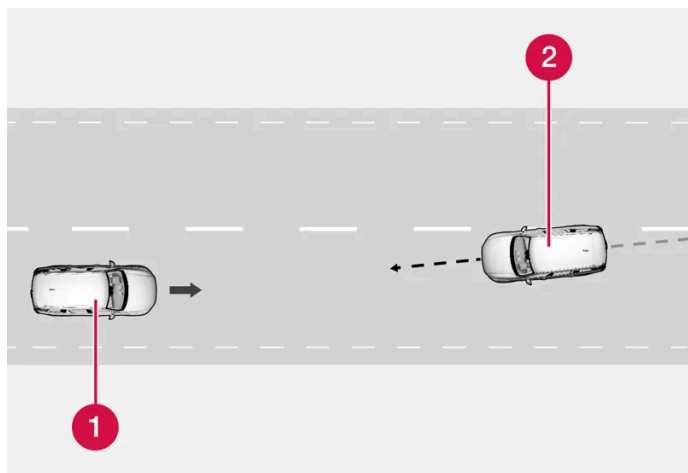

1 Votre voiture

2 Véhicule arrivant en sens inverse

Les critères suivants doivent être remplis pour le fonctionnement de cette fonction :

- la vitesse de votre voiture doit être supérieure à 4 km/h (3 mph)
- la route doit être droite
- les marquages latéraux de la voie de votre voiture doivent être visibles
- votre voiture doit être bien droite sur sa voie
- le véhicule en sens inverse doit avoir dépassé les marquages au sol de la voie de votre voiture
- les phares du véhicule arrivant en sens inverse doivent être allumés

- la fonction ne fonctionne que dans le cas de collision « avant contre avant »
- la fonction ne peut détecter que les véhicules à quatre roues.

En cas de dérive vers la voie de circulation adjacente

La fonction peut aider un conducteur distrait et qui ne se rend pas compte que la voiture se déporte vers la voie de circulation en sens inverse.

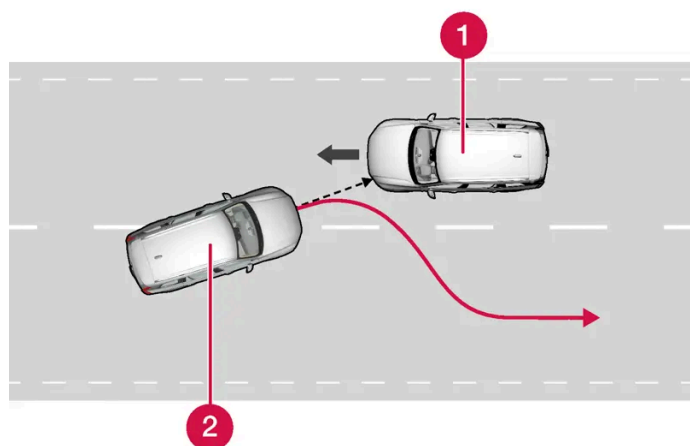

La fonction peut aider le conducteur en ramenant la voiture dans sa propre voie de circulation.

- ① Véhicule arrivant en sens inverse
- ② Votre voiture

La fonction est active lorsque la vitesse est comprise entre 60 et 140 km/h (37-87 mph) sur des chaussées avec une signalisation latérale au sol visible.

Si la voiture est sur le point de quitter sa voie de circulation et qu'un véhicule arrive en sens inverse, la fonction peut aider le conducteur à corriger la trajectoire de la voiture pour la rediriger dans sa file.

La fonction n'intervient en revanche **pas** avec la correction de trajectoire si les clignotants sont activés. Si la fonction détecte que le conducteur adopte une conduite active, l'activation de la fonction n'aura pas lieu.

Lorsque la fonction intervient, un symbole et un message sont affichés à l'écran conducteur, et un signal sonore se fait entendre.

Attention

Les avertissements et la correction de trajectoire en cas de collision imminente avec un véhicule arrivant en sens inverse arrivent toujours très tard.

Note

Cette fonction utilise les unités de caméra/radar de la voiture qui présentent certaines limites.

^[1] Collision Avoidance

10.7.9. Assistance en cas de risque de collision avec véhicule dans l'angle mort*

L'assistance en cas de collision^[1] peut aider un conducteur qui ne se rend pas compte que la voiture est sur le point de quitter sa propre voie de circulation alors qu'un autre véhicule arrive par l'arrière ou se trouve dans l'angle mort.

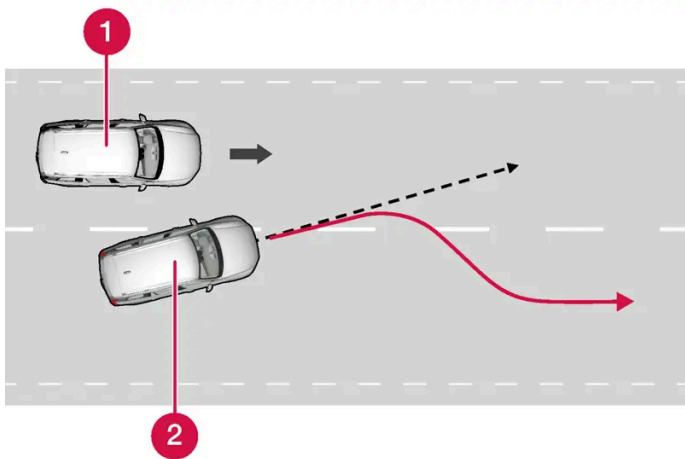

La fonction peut aider le conducteur en dirigeant la voiture dans sa propre voie de circulation.

- 1 Autre véhicule dans l'angle mort
- 2 Votre voiture

La fonction peut également intervenir si le conducteur change volontairement de voie, après avoir activé les indicateurs de direction, sans s'apercevoir qu'un autre véhicule s'approche.

La fonction est active lorsque la vitesse est comprise entre 60 et 140 km/h (37-87 mph) sur des chaussées avec une signalisation latérale au sol visible.

Les lampes des rétroviseurs latéraux clignotent durant la correction de trajectoire. Un signal sonore se fait également entendre.

Lorsque la fonction intervient, un message est affiché à l'écran conducteur.

Attention

Les avertissements et la correction de trajectoire en cas de collision imminente arrivent toujours très tard.

Note

Cette fonction utilise les unités de caméra/radar de la voiture qui présentent certaines limites.

* Option/accessoire.

^[1] Collision Avoidance

10.7.10. Assistance en cas de risque de sortie de route

L'assistance en cas de risque de collision ^[1] peut aider le conducteur et réduire le risque que la voiture ne quitte involontairement la route en ramenant activement la voiture sur la route.

La fonction a deux niveaux d'intervention :

- Correction de trajectoire uniquement
- Correction de trajectoire avec intervention du freinage

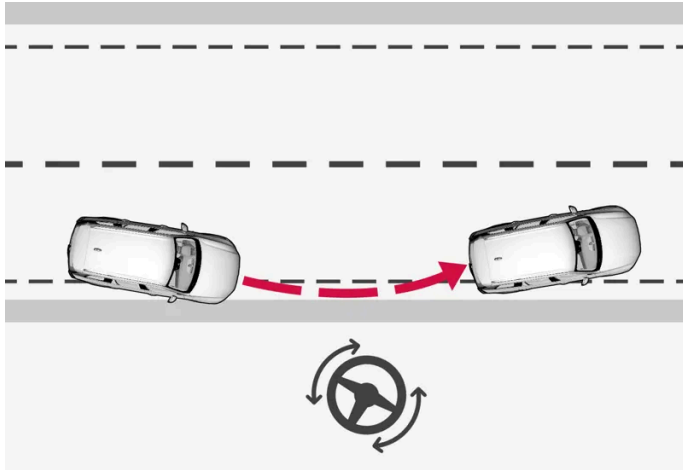

Intervention avec la correction de trajectoire

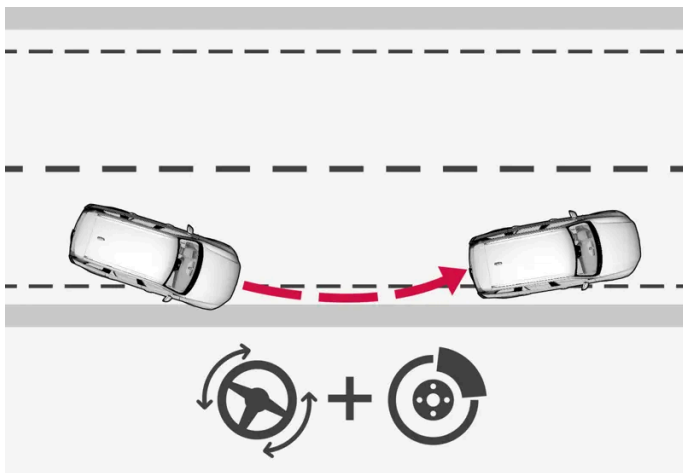

Intervention avec la correction de trajectoire et le freinage

L'intervention du freinage aide dans les situations où la correction de trajectoire seule ne suffit pas. La puissance du freinage est automatiquement adaptée en fonction de la situation de sortie de route.

La fonction est active lorsque la vitesse est comprise entre 65 et 140 km/h (40-87 mph) sur des chaussées avec une signalisation latérale au sol visible.

L'unité de caméras de la voiture détecte la signalisation au sol et le bord de la route. Si la voiture s'apprête à sortir de la route, elle peut être ramenée sur la route ; si l'intervention du système n'est pas suffisante pour éviter une sortie de route, le freinage est également activé.

La fonction n'intervient en revanche ni par correction de trajectoire, ni par freinage si les indicateurs de direction sont activés. Si la fonction détecte que le conducteur adopte une conduite active, l'activation de la fonction n'aura pas lieu.

Lorsque la fonction intervient, un message est affiché à l'écran conducteur.

 **Attention**

Les avertissements et la correction de trajectoire en cas de collision imminente avec un véhicule arrivant en sens inverse arrivent toujours très tard.

 **Note**

Cette fonction utilise les unités de caméra/radar de la voiture qui présentent certaines limites.

^[1] Collision Avoidance

10.8. Driver Alert Control

10.8.1. Driver Alert

La fonction Driver Alert est conçue pour aider le conducteur à prendre conscience qu'il commence à perdre sa concentration sur la conduite et à zigzaguer, lorsqu'il est distrait ou qu'il s'endort par exemple.

Le rôle de la fonction est de détecter une dégradation lente de la concentration et son utilisation principale est prévue pour les autoroutes. Cette fonction n'est pas prévue pour la circulation en milieu urbain.

La fonction est activée lorsque la vitesse est supérieure à 65 km/h (40 mph) et elle reste active tant que la vitesse reste supérieure à 60 km/h (37 mph).

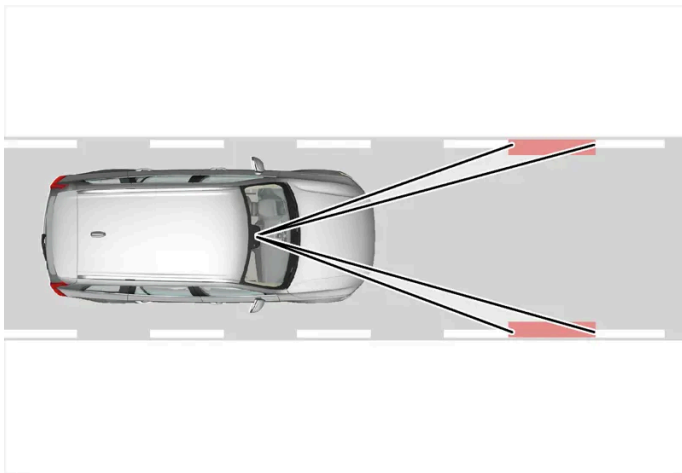

Driver Alert détecte la position de la voiture sur la voie.

Une caméra détecte le marquage au sol sur la chaussée et compare son tracé aux mouvements du volant.

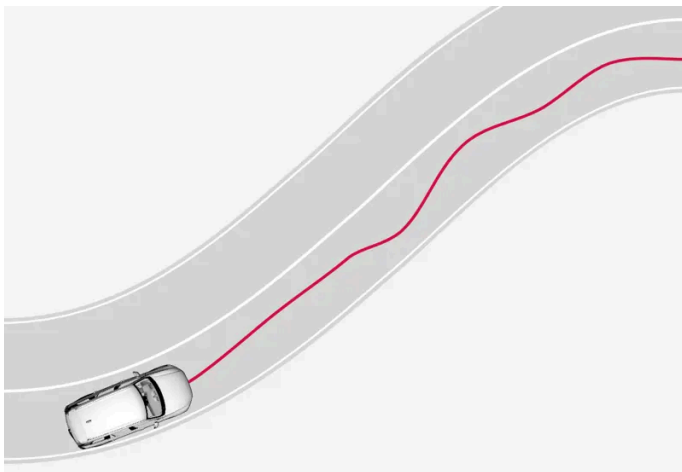

Comportement imprévisible de la voiture sur la voie.



Si les zigzags sont de plus en plus prononcés, le conducteur est averti avec ce symbole à l'écran conducteur accompagné du message texte **Il est temps de faire une pause. Driver Alert** et d'un signal sonore.

L'avertissement est répété après un instant si le comportement de conduite ne s'est pas amélioré.

 **Attention**

N'utilisez pas Driver Alert afin de prolonger la durée de conduite. Le conducteur doit prévoir des pauses régulières afin d'être correctement reposé.

 **Attention**

Un avertissement du Driver Alert doit être pris très au sérieux puisqu'un conducteur somnolent n'est souvent pas conscient de son état.

En cas d'alerte ou de sensation de fatigue :

- Arrêtez la voiture dès que possible en un lieu sûr et reposez-vous.

Des études ont montré qu'il est aussi dangereux de conduire fatigué que sous l'emprise de l'alcool ou de stupéfiants.

 **Attention**

- La fonction est une assistance complémentaire à la conduite dont l'objectif est de faciliter et de sécuriser la conduite. Elle ne peut toutefois pas gérer toutes les situations dans toutes les conditions de circulation, météorologiques et de la chaussée.
- Le conducteur est invité à lire tous les chapitres du Manuel de conduite et d'entretien consacrés à cette fonction afin de prendre connaissance de ses limites avant de pouvoir l'utiliser.
- Les fonctions d'assistance au conducteur ne peuvent se substituer à l'attention et au jugement du conducteur et ce dernier a toujours la responsabilité de conduire sa voiture en toute sécurité et de veiller à maintenir une vitesse adaptée et une distance adéquate avec les autres véhicules tout en respectant le code de la route et les lois en vigueur.

10.8.2. Limites de Driver Alert

La fonctionnalité du Driver Alert peut être limitée dans certaines situations.

Dans certains cas, le système peut émettre un avertissement sans que la concentration ne soit en cause. Par exemple :

- en cas fort vent latéral
- en cas d'ornières sur la chaussée.

 **Attention**

Dans certaines situations, le comportement du conducteur peut ne pas changer malgré son état de fatigue (si la fonction Pilot Assist* est utilisée par exemple) et le Driver Alert n'émettra donc aucun avertissement.

 **Note**

Cette fonction utilise les unités de caméra/radar de la voiture qui présentent certaines limites.

* Option/accessoire.

10.9. Assistance de voie

10.9.1. Assistance de sortie de voie

Le rôle de l'assistance de sortie de voie (LKA^[1]) est d'aider le conducteur sur autoroute (ou sur des routes de même type) à réduire le risque que la voiture quitte sa voie de circulation.

L'assistance de sortie de voie ramène la voiture dans la voie de circulation et/ou avertit le conducteur avec un signal sonore ou des vibrations au volant.

L'assistance de sortie de voie est active lorsque la vitesse est comprise entre 65 et 200 km/h (40-125 mph) sur des chaussées avec un marquage au sol visible.

Sur les petites routes, la fonction peut être indisponible et mise en mode veille. La fonction est à nouveau disponible lorsque la route redevient plus large.

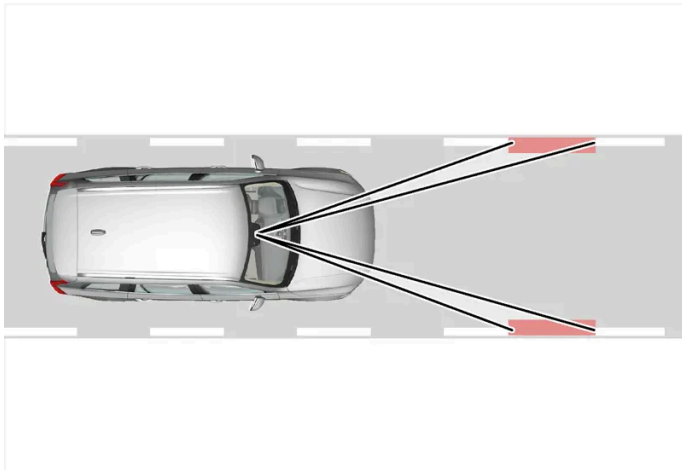

Une caméra lit le marquage au sol indiquant les limites de la chaussée/de la voie de circulation.

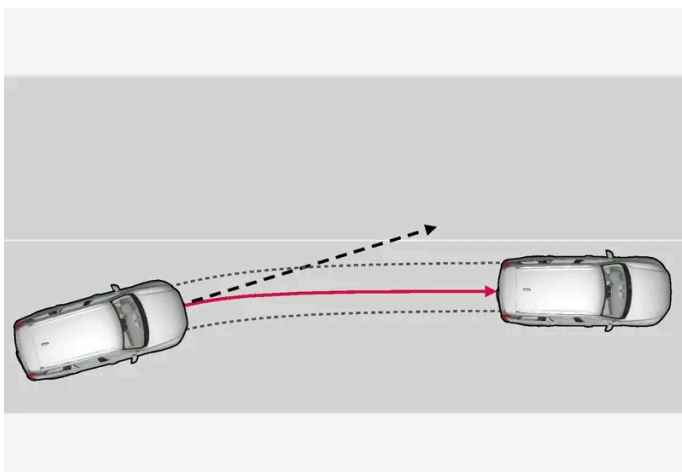

L'assistance de voie ramène la voiture dans sa voie de circulation.

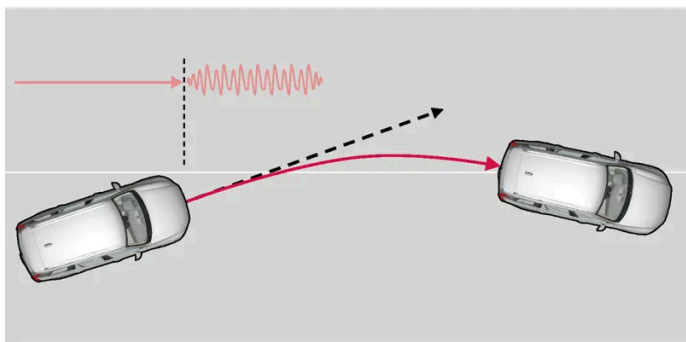

L'assistance de sortie de voie avertit le conducteur par des vibrations dans le volant.

L'assistance de sortie de voie fonctionne comme suit :

- Si la voiture est sur le point de franchir le marquage latéral au sol, la fonction remet activement la voiture dans sa voie à l'aide d'un léger couple dans le volant.
- Si la voiture est sur le point de franchir une ligne latérale, le conducteur est averti par des vibrations dans le volant.

Note

Lorsque les clignotants sont activés, l'assistance de sortie de voie n'intervient pas (aucun contrôle de la direction ni avertissement).

Attention

- La fonction est une assistance complémentaire à la conduite dont l'objectif est de faciliter et de sécuriser la conduite. Elle ne peut toutefois pas gérer toutes les situations dans toutes les conditions de circulation, météorologiques et de la chaussée.
- Le conducteur est invité à lire tous les chapitres du Manuel de conduite et d'entretien consacrés à cette fonction afin de prendre connaissance de ses limites avant de pouvoir l'utiliser.
- Les fonctions d'assistance au conducteur ne peuvent se substituer à l'attention et au jugement du conducteur et ce dernier a toujours la responsabilité de conduire sa voiture en toute sécurité et de veiller à maintenir une vitesse adaptée et une distance adéquate avec les autres véhicules tout en respectant le code de la route et les lois en vigueur.

L'assistance de sortie de voie n'intervient pas

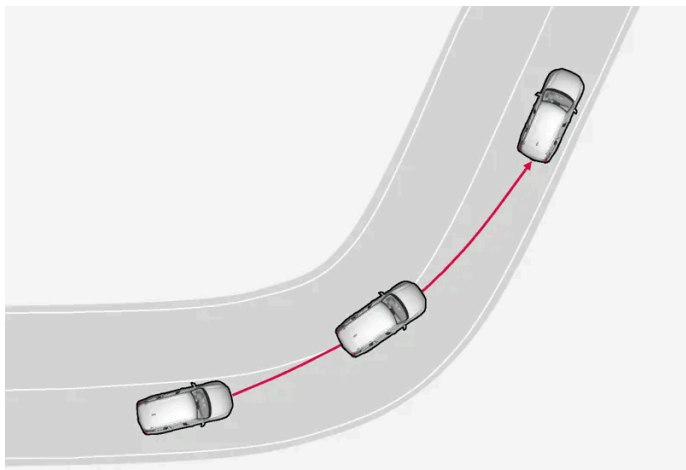

L'assistance de sortie de voie n'intervient pas dans les virages serrés.

Dans certains cas, l'assistance de sortie de voie permet le franchissement du marquage au sol sans intervenir (correction de trajectoire ou avertissement), par exemple lorsque les clignotants sont utilisés ou si la voiture est autorisée à franchir le marquage au sol dans un virage.

Mains sur le volant

Pour que la correction de trajectoire avec assistance de sortie de voie fonctionne, le conducteur doit tenir les mains sur le volant (condition contrôlée en permanence par le système).

Si le conducteur ne tient pas les mains sur le volant, un signal d'avertissement retentit et un message invite le conducteur à prendre activement les commandes de la voiture :

- Utiliser la direction Lane Keeping Aid

Si le conducteur ne tient pas compte de l'injonction à prendre en main la direction, un avertissement sonore retentit jusqu'à ce que le conducteur actionne la direction de la voiture.

^[1] Lane Keeping Aid

10.9.2. Activer et désactiver l'assistance de sortie de voie

La fonction d'assistance de maintien sur la voie (LKA^[1]) est activée automatiquement à chaque cycle de conduite. Le conducteur peut activer ou désactiver la fonction. Néanmoins, la correction de trajectoire pour les lignes continues restera toujours active.

Activez ou désactivez la fonction dans les réglages.

- 1 Appuyez sur  à l'écran central.

2 Appuyez sur **Conduite** et activez la fonction désirée.

^[1] Lane Keeping Aid

10.9.3. Différences entre Pilot Assist* et Assistance de sortie de voie

Pilot Assist est une fonction de confort qui peut aider à maintenir la voiture dans sa propre voie de circulation tout en conservant une certaine distance avec le véhicule qui précède. L'Assistance de sortie de voie^[1] est une fonction similaire qui, dans certaines situations, peut aider à réduire le risque que la voiture ne quitte involontairement sa voie de circulation.

Pilot Assist



Pilot Assist peut vous aider à maintenir votre voiture dans la voie de circulation (matérialisée par la signalisation au sol) tout en maintenant une vitesse et une distance temporelle prédéterminée avec le véhicule qui précède. La fonction peut aussi vous aider à rester sur la voie de circulation grâce aux marquages latéraux au sol.

Quel est la fonction de Pilot Assist ?

- Peut participer à maintenir la voiture dans la voie de circulation en agissant, dans certains cas, sur la direction.
- Peut participer à maintenir la vitesse prédéterminée et ou la distance au véhicule qui précède à l'aide d'accélération et de freinages.

Comment savoir si Pilot Assist est activé ?

Les symboles à l'écran conducteur de la voiture indiquent quand Pilot Assist est activé.

	Adaptive Cruise Control est activé. Pilot Assist a été sélectionné mais la fonction n'est pas disponible. Les conditions associées à la fonction ne sont pas remplies.
	Pilot Assist est activé.

Assistance de sortie de voie

Le système d'assistance de sortie de voie peut assister le conducteur par une correction de trajectoire et/ou un avertissement lorsque le véhicule est sur le point de quitter sa voie de circulation involontairement. Cette fonction est active sur la plage de vitesse 65-180 km/h (40-112 mph) sur les routes avec un marquage au sol latéral bien visible.

Que fait l'assistance de sortie de voie ?

- L'assistance de sortie de voie peut aider le conducteur à ramener la voiture dans sa voie de circulation par une correction de trajectoire et/ou par un avertissement par des vibrations dans le volant.

Cette version du manuel est valable au moment de son impression, mais cette validité ne peut être entièrement garantie pour l'avenir. Pour plus d'informations, consultez la première page, qui comporte un avertissement complet.

Comment savoir si l'assistance de sortie de voie est activée ?

Les symboles à l'écran conducteur de la voiture indiquent l'état de la fonction.



La fonction LKA est disponible mais ni la ligne à droite ni la ligne à gauche ne peut être détectée.



La fonction LKA est disponible et les lignes à droite et à gauche peuvent toutes deux être détectées.



Seule la ligne à gauche peut être détectée.



Seule la ligne à droite peut être détectée.



La fonction LKA corrige la trajectoire de la voiture pour la ramener sur sa voie de circulation et/ou avertit le conducteur par des vibrations dans le volant.



La fonction LKA corrige la trajectoire de la voiture pour la ramener sur sa voie de circulation et/ou avertit le conducteur par des vibrations dans le volant.



La fonction LKA est désactivée.

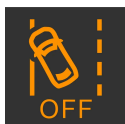

La fonction LKA n'est pas disponible car un problème a été détecté.

Attention

Le conducteur est toujours responsable de la sécurité lorsqu'il conduit sa voiture. Nous conseillons vivement au conducteur de lire l'ensemble des sections du Manuel de conduite et d'entretien consacrées à cette fonction avant d'utiliser celle-ci.

 **Attention**





- La fonction est une assistance complémentaire à la conduite dont l'objectif est de faciliter et de sécuriser la conduite. Elle ne peut toutefois pas gérer toutes les situations dans toutes les conditions de circulation, météorologiques et de la chaussée.
- Le conducteur est invité à lire tous les chapitres du Manuel de conduite et d'entretien consacrés à cette fonction afin de prendre connaissance de ses limites avant de pouvoir l'utiliser.
- Les fonctions d'assistance au conducteur ne peuvent se substituer à l'attention et au jugement du conducteur et ce dernier a toujours la responsabilité de conduire sa voiture en toute sécurité et de veiller à maintenir une vitesse adaptée et une distance adéquate avec les autres véhicules tout en respectant le code de la route et les lois en vigueur.

* Option/accessoire.

^[1] Lane Keeping Aid(LKA)

10.9.4. Symboles et messages pour l'assistance de sortie de voie

Divers symboles et messages concernant l'assistance de sortie de voie (LKA^[1]) peuvent s'afficher sur l'écran conducteur. En voici quelques exemples.

Symbole	Message	Signification
	Système d'assistance au conducteur fonctionnalité réduite Entretien requis	Le système ne fonctionne pas comme il se doit. Il est préférable de contacter un atelier ^[2] .
	Capteur de pare-brise bloqué. Voir le manuel de conduite et entretien	La capacité de la caméra à lire la voie devant la voiture est réduite.
 	Utiliser la direction Lane Keeping Aid	La correction de trajectoire ne fonctionne pas si le conducteur n'a pas les mains sur le volant. Suivez l'invitation et contrôlez votre véhicule.
	Lane Keeping Aid non disponible	La correction de trajectoire n'est actuellement pas disponible. Contactez un atelier si l'icône n'a pas disparu après plusieurs cycles de conduite.

Vous pouvez supprimer les messages avec une courte pression sur le bouton , situé au centre des commandes au volant droites.

Si un message persiste, contactez un atelier – nous vous recommandons un atelier Volvo agréé.

^[1] Lane Keeping Aid

^[2] Un atelier Volvo agréé est recommandé.

10.9.5. Affichage pour l'assistance de sortie de voie

L'assistance de sortie de voie (LKA^[1]) est indiquée par un symbole sur l'écran conducteur dans différentes situations.



Voici quelques exemples de symboles et les situations dans lesquelles ils apparaissent :

Disponible



Disponible – l'une des lignes latérales du symbole est blanche.

L'assistance de sortie de voie détecte l'une des lignes latérales de la voie de circulation.

Non disponible



Non disponible - les lignes latérales du symbole sont éteintes.

L'assistance de sortie de voie ne peut pas détecter les lignes latérales de la route, la vitesse est trop faible ou la route est trop étroite.

Témoin de correction de trajectoire/avertissement



Correction de trajectoire/avertissement - les lignes latérales du symbole sont colorées.

L'assistance de sortie de voie indique que le système émet un avertissement et/ou tente de replacer la voiture dans sa voie de circulation.

^[1] Lane Keeping Aid

10.9.6. Limites de l'assistant de sortie de voie

Dans certaines conditions difficiles, l'assistance de sortie de voie (LKA^[1]) peut rencontrer des difficultés pour aider le conducteur correctement. Il est alors conseillé de désactiver la fonction.

Exemples de telles situations :

- chantier routier
- conditions hivernale de la chaussée
- revêtement de la chaussée en mauvais état
- conduite très sportive
- conditions météorologiques mauvaises avec visibilité réduite
- routes dont la signalisation au sol est peu visible ou absente
- accotements ou autres lignes que les bandes latérales de la voie
- efficacité réduite de l'assistance de direction pour la résistance au volant en fonction de la vitesse, en cas de refroidissement dû à une surchauffe par exemple.

La fonction ne détecte pas les barrières, les clôtures ni les obstacles similaires situés sur le côté de la chaussée.

Note

Cette fonction utilise les unités de caméra/radar de la voiture qui présentent certaines limites.

^[1] Lane Keeping Aid

10.10. Contrôle électronique de la stabilité

10.10.1. Système de contrôle électronique de la stabilité

La fonction de contrôle électronique de la stabilité ESC^[1] assiste le conducteur pour éviter les dérapages et pour améliorer la motricité de la voiture.



L'écran conducteur affiche ce symbole lorsque le système intervient.

L'intervention de freinage du système peut se manifester par une pulsation sonore et, à l'accélération, la voiture peut accélérer plus lentement que prévu.

Le système se compose des fonctions secondaires suivantes :

- Contrôle de la stabilité^[2]
- Fonction antipatinage et motricité

- Contrôle du frein moteur
- Stabilisateur de remorque

 **Attention**

- La fonction est une assistance complémentaire à la conduite dont l'objectif est de faciliter et de sécuriser la conduite. Elle ne peut toutefois pas gérer toutes les situations dans toutes les conditions de circulation, météorologiques et de la chaussée.
- Le conducteur est invité à lire tous les chapitres du Manuel de conduite et d'entretien consacrés à cette fonction afin de prendre connaissance de ses limites avant de pouvoir l'utiliser.
- Les fonctions d'assistance au conducteur ne peuvent se substituer à l'attention et au jugement du conducteur et ce dernier a toujours la responsabilité de conduire sa voiture en toute sécurité et de veiller à maintenir une vitesse adaptée et une distance adéquate avec les autres véhicules tout en respectant le code de la route et les lois en vigueur.

Contrôle de la stabilité ^[2]

La fonction contrôle individuellement la puissance de freinage et d'entraînement des roues pour stabiliser la voiture.

Fonction antipatinage et motricité

La fonction antipatinage est active à toutes les vitesses. Elle empêche le patinage des roues sur la chaussée durant l'accélération.

La fonction de motricité est active à basse vitesse. Elle peut freiner une roue qui patine pour accroître la motricité de la roue du côté opposé.

Contrôle du frein moteur

Le contrôle du frein moteur (EDC ^[3]) peut éviter un blocage involontaire des roues, par exemple en cas d'utilisation du frein moteur sur chaussée glissante. Le blocage des roues pendant la conduite peut par exemple réduire la capacité de braquage.

Stabilisateur de remorque * ^[4]

Le stabilisateur de remorque (TSA ^[5]) sert à stabiliser une voiture avec véhicule attelé dans les cas où l'équipage se met à osciller.

^[1] Electronic Stability Control

^[2] Aussi appelé fonction antidérapage.

^[3] Engine Drag Control



* Option/accessoire.

^[4] Le stabilisateur de remorque est inclus lors de l'installation d'un crochet d'attelage Volvo d'origine.

^[5] Trailer Stability Assist

10.10.2. Symboles et messages du contrôle électronique de la stabilité

Divers symboles et messages concernant le contrôle de la stabilité électronique (ESC ^[1]) peuvent s'afficher sur l'écran conducteur. En voici quelques exemples.

Symbole	Message	Signification
	Allumé pendant environ 2 secondes	Indique un contrôle du système au démarrage du moteur.
	Clignotement	Le système intervient.
	Entretien requis de l'ESC	Le système est hors service. Arrêtez la voiture en un lieu sûr. Vérifiez si la panne était temporaire ou si elle persiste en arrêtant et en redémarrant le moteur. Si le problème persiste, veuillez contacter un atelier – un atelier Volvo agréé est recommandé. La voiture peut être utilisée, mais sans fonction ESC.

Vous pouvez supprimer les messages avec une courte pression sur le bouton , situé au centre des commandes au volant droites.

Si un message persiste, contactez un atelier – nous vous recommandons un atelier Volvo agréé.

^[1] Electronic Stability Control

10.11. Informations sur la signalisation routière

10.11.1. Informations sur la signalisation routière *

La fonction d'informations de signalisation routière peut aider le conducteur à respecter les limites de vitesse ainsi que certaines interdictions ^[1].

Cette fonction est disponible sur certains marchés.

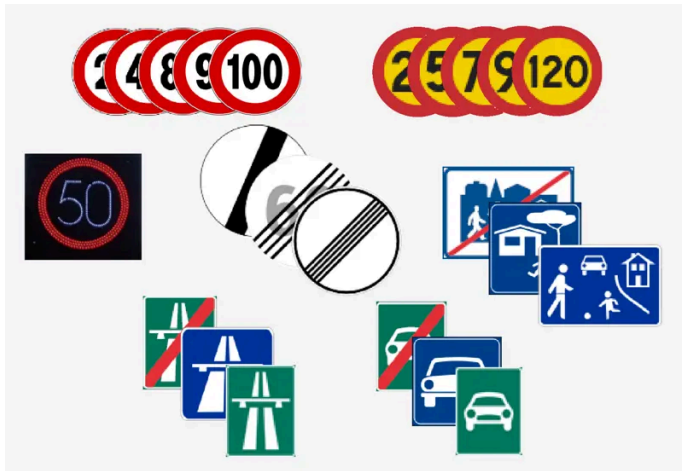

Exemple de panneaux^[2] "lisibles".

La fonction RSI peut indiquer par exemple la vitesse autorisée, l'entrée ou la sortie d'une autoroute, une interdiction de dépassement ou une voie à sens unique.

Si la voiture passe un panneau de limitation de vitesse, l'information sera reprise à l'écran conducteur et dans l'affichage tête haute*.

L'écran central permet d'activer une fonction d'avertissement sonore en cas de variation de la limitation de vitesse.^[3]

- 1 Appuyez sur 
- 2 Sélectionnez **Assistance à la conduite**>**Assistance de sécurité**
- 3 Activer **Son pour la nouvelle limite de vitesse**

Il existe également des fonctions secondaires d'informations de signalisation routière susceptibles d'avertir le conducteur d'un dépassement d'une limitation de vitesse ou de la présence de radars.

 **Note**

Sur certains marchés, la fonction d'informations de signalisation routière est uniquement disponible en combinaison avec des données cartographiques.

 **Attention**

- La fonction est une assistance complémentaire à la conduite dont l'objectif est de faciliter et de sécuriser la conduite. Elle ne peut toutefois pas gérer toutes les situations dans toutes les conditions de circulation, météorologiques et de la chaussée.
- Le conducteur est invité à lire tous les chapitres du Manuel de conduite et d'entretien consacrés à cette fonction afin de prendre connaissance de ses limites avant de pouvoir l'utiliser.
- Les fonctions d'assistance au conducteur ne peuvent se substituer à l'attention et au jugement du conducteur et ce dernier a toujours la responsabilité de conduire sa voiture en toute sécurité et de veiller à maintenir une vitesse adaptée et une distance adéquate avec les autres véhicules tout en respectant le code de la route et les lois en vigueur.

* Option/accessoire.

^[1] Une connexion à l'internet est nécessaire au fonctionnement de la fonction d'informations sur la signalisation routière.

^[2] Les panneaux routiers varient selon les marchés. Les illustrations de ce manuel ne sont que des exemples.

^[3] Cette fonction est disponible uniquement sur les voitures à adaptation intelligente de la vitesse (AIV).

10.11.2. Limites de la fonction d'informations sur la signalisation routière *

La fonction d'informations sur la signalisation routière peut souffrir d'une fonctionnalité limitée dans certaines situations.

Cette fonction est disponible sur certains marchés.

Exemples de ce qui peut contribuer à réduire le fonctionnement de la fonction :

- Panneaux décolorés
- Panneaux placés dans un virage
- Panneaux tordus ou endommagés
- Panneaux placés très haut par rapport au niveau de la chaussée
- Panneaux entièrement/partiellement masqués ou mal placés
- Panneaux partiellement ou entièrement couvert de givre, de neige et/ou de saleté
- les cartes routières numériques sont désuètes, erronées ou ne contiennent pas les informations concernant la vitesse ^[1]
- La voiture n'est pas connectée à l'internet.
- accord pour Google Maps ^[2].

 **Note**

Sur certains marchés, la fonction d'informations de signalisation routière est uniquement disponible en combinaison avec des données cartographiques.

 **Note**

Cette fonction utilise les unités de caméra/radar de la voiture qui présentent certaines limites.

* Option/accessoire.

^[1] Les données cartographiques avec informations concernant la vitesse ne sont pas disponibles pour toutes les régions.

^[2] Consultez le Maps Privacy center pour en savoir plus.

10.11.3. Avertissement pour la limitation de vitesse et les radars provenant des informations sur la signalisation routière *

Certaines sous-fonctions du système d'informations de signalisation routière peuvent avertir le conducteur si la limitation de vitesse est dépassée ou si des radars se trouvent sur le trajet ^[1].

Cette fonction est disponible sur certains marchés.

Avertissement de limitation de vitesse



Lorsque la limitation de vitesse est dépassée, le conducteur est averti par le clignotement du symbole à l'écran conducteur. À l'avertissement visuel s'ajoute un avertissement sonore. Cet avertissement peut également être remplacé par la réaction de pédale adaptative.

Avertissement de radar



Les voitures dotées du système d'informations de signalisation routière et de données cartographiques ^[1] peuvent fournir, à l'écran conducteur, des informations concernant la position des radars, à condition que la carte de navigation pour la zone concernée contienne ces informations.

* Option/accessoire.

^[1] Les informations concernant les radars sur la carte du système de navigation ne sont pas disponibles pour tous les marchés/régions.

10.11.4. Affichage pour les informations sur la signalisation routière *

La fonction d'information de signalisation routière affiche les panneaux de signalisation de différentes manières en fonction de la signalisation et de la situation. Les illustrations suivantes sont des exemples.

Cette fonction est disponible sur certains marchés.



Exemple^[1] d'informations enregistrées relatives à la vitesse.

Lorsque la fonction détecte un panneau de signalisation spécifiant une vitesse, ce panneau est affiché à l'écran conducteur sous forme de symbole.

Si la voiture dispose de données cartographiques*, des informations concernant la vitesse sont tirées des données de carte, ce qui permet à l'écran conducteur d'afficher ou de modifier des informations concernant les limitations de vitesse sans avoir passé un panneau de vitesse.



Le symbole de la limitation de vitesse peut éventuellement être accompagné d'un panneau complémentaire indiquant une interdiction (dépassement par exemple).



En cas de panneaux d'interdiction, ou d'interdiction confirmée par des panneaux et par des données cartographiques, le conducteur est averti par le clignotement d'un symbole à l'écran conducteur et par un signal sonore.^[2]

Fin de limitation de vitesse ou d'autoroute

Si la fonction détecte un « panneau de vitesse indirect » signifiant la fin de la limitation actuelle de vitesse, par exemple lorsqu'une autoroute prend fin, un symbole avec le panneau correspondant est affiché à l'écran du conducteur.

Si la voiture dispose de données cartographiques*, les panneaux de vitesse directs sont normalement affichés ; les panneaux de vitesse indirects ne sont affichés que si la carte ne dispose pas d'informations concernant les limitations de vitesse pour la section de route en question.

Exemples de panneau de vitesse indirect :

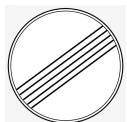

Fin de toutes les limitations.



Fin d'autoroute.

Le symbole à l'écran conducteur s'éteint au bout d'un bref instant et se rallume lorsque la voiture atteint un autre panneau relatif à la vitesse.

Limite de vitesse modifiée

Au passage d'un panneau de vitesse direct lorsqu'une limite de vitesse est modifiée un symbole indiquant le panneau correspondant est affiché à l'écran conducteur.



Exemples de panneau de vitesse direct.

Le symbole à l'écran conducteur s'éteint au bout d'un bref instant et se rallume lorsque la voiture atteint un autre panneau relatif à la vitesse.

Si la voiture dispose de données cartographiques*, un panneau de vitesse est affiché à l'écran conducteur lorsque la carte dispose d'informations concernant les limitations de vitesse pour la section de route en question, même si aucun panneau direct n'a été passé. Si les données cartographiques ne comportent pas d'informations, le panneau s'éteint après un instant.

Panneaux auxiliaires

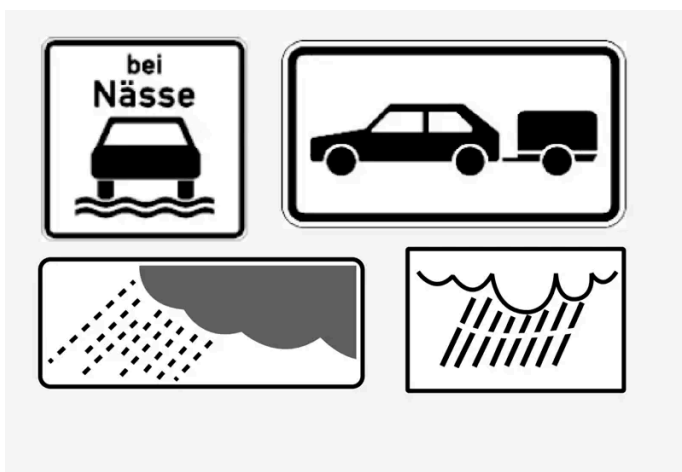

Exemples de panneaux auxiliaires.

Il peut arriver que plusieurs limitations de vitesse soient appliquées à une seule et même route. Dans ce cas, un panneau auxiliaire indique les conditions qui concernent chaque limitation. Il peut s'agir de portions de route particulièrement accidentogènes par temps de pluie et/ou brouillard.

Les panneaux auxiliaires concernant la pluie n'apparaissent que lorsque les essuie-glaces sont utilisés.

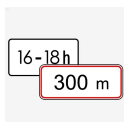

Par exemple, certaines vitesses ne sont valables que sur une certaine distance ou pendant une certaine période de la journée. Le conducteur est informé des conditions grâce à un panneau complémentaire situé sous le panneau de limitation de vitesse.

Panneau indiquant une école ou la présence d'enfants



L'écran conducteur peut afficher les panneaux d'avertissement « École » ou « Attention enfants » si les informations sont disponibles.

* Option/accessoire.

[1] Les panneaux routiers varient selon les marchés. Les illustrations de ce manuel ne sont que des exemples.

Cette version du manuel est valable au moment de son impression, mais cette validité ne peut être entièrement garantie pour l'avenir. Pour plus d'informations, consultez la première page, qui comporte un avertissement complet.

[2] Concerne certains marchés.

10.12. Fonctions de stationnement

10.12.1. Aide au stationnement

10.12.1.1. Aide au stationnement*

La fonction d'aide au stationnement fait usage de capteurs pour aider le conducteur lors de manœuvres dans des espaces restreints en lui indiquant la distance séparant la voiture des obstacles alentours grâce à des signaux acoustiques et à une représentation graphique à l'écran central.

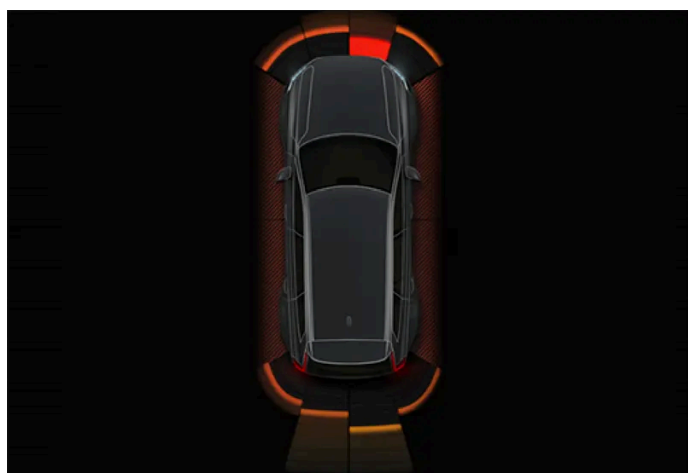

Exemple de vue à l'écran avec zones de non détection et secteurs de capteurs

L'écran central affiche une vue d'ensemble de la voiture par rapport aux obstacles détectés.

Le secteur repéré indique où se trouve l'obstacle. Plus le secteur sélectionné vers l'avant/vers l'arrière est proche du symbole voiture, plus la distance entre la voiture et l'obstacle détecté est courte.

Les secteurs latéraux changent de couleur lorsque la distance diminue entre la voiture et un objet.

Plus la distance à l'obstacle est courte, plus les signaux sonores sont rapprochés. Tout autre son provenant du système audio est automatiquement atténué.



Le signal acoustique indiquant un obstacle à l'avant et sur les côtés de la voiture est actif lorsque celle-ci est en mouvement mais il est désactivé lorsque la voiture est à l'arrêt au moins pendant environ 2 secondes. Le signal acoustique indiquant un obstacle à l'arrière est actif même lorsque la voiture est immobile.

Lorsque la distance à un obstacle est inférieure à env. 30 cm (1 pied), à l'avant ou à l'arrière de la voiture, la tonalité est constante et le champ du capteur actif le plus proche du symbole de voiture est plein.

Cette version du manuel est valable au moment de son impression, mais cette validité ne peut être entièrement garantie pour l'avenir. Pour plus d'informations, consultez la première page, qui comporte un avertissement complet.

Lorsque la distance à un obstacle est inférieure à env. 25 cm (0,8 pied) sur les côtés, la tonalité retentit avec une pulsation intense et le champ de secteur actif change de couleur, passant de l'orange au rouge.

Le niveau sonore de l'aide au stationnement peut être modifié dans les paramètres de l'aide au stationnement. Pour effectuer les réglages du niveau sonore :

- 1 Activez la fonction d'aide au stationnement en passant près d'un objet ou en appuyant sur l'icône de caméra , dans la partie inférieure de l'écran central.
- 2 Appuyez sur l'icône des paramètres  en haut à droite dans la vue de caméra. ^[1]
- 3 Réglez le volume selon vos souhaits.

 **Note**

Hormis dans le secteur le plus proche du symbole de la voiture, des avertissements lumineux ne sont donnés que pour les objets qui se trouvent directement sur la trajectoire de la voiture.

 **Attention**

- Les capteurs de stationnement viennent en complément de l'attention que porte le conducteur à l'environnement de la voiture. Leur capacité à détecter les obstacles sous certains angles peut être affectée par les conditions régnant durant l'utilisation.
- Faites particulièrement attention aux personnes et aux animaux proches de la voiture.
- N'oubliez pas que l'avant de la voiture peut se déporter vers la circulation en sens inverse durant la manœuvre de stationnement.
- Les objets/obstacles peuvent être plus proches de la voiture en réalité que ce qu'il semble à l'écran.

 **Attention**

- La fonction est une assistance complémentaire à la conduite dont l'objectif est de faciliter et de sécuriser la conduite. Elle ne peut toutefois pas gérer toutes les situations dans toutes les conditions de circulation, météorologiques et de la chaussée.
- Le conducteur est invité à lire tous les chapitres du Manuel de conduite et d'entretien consacrés à cette fonction afin de prendre connaissance de ses limites avant de pouvoir l'utiliser.
- Les fonctions d'assistance au conducteur ne peuvent se substituer à l'attention et au jugement du conducteur et ce dernier a toujours la responsabilité de conduire sa voiture en toute sécurité et de veiller à maintenir une vitesse adaptée et une distance adéquate avec les autres véhicules tout en respectant le code de la route et les lois en vigueur.

* Option/accessoire.

^[1] Si le symbole des paramètres n'est pas visible, appuyez légèrement sur l'écran central pour activer les icônes.

10.12.1.2. Aide au stationnement vers l'avant, vers l'arrière et le long des côtés*

L'aide au stationnement réagit différemment selon la partie de la voiture qui approche d'un obstacle.

Avant

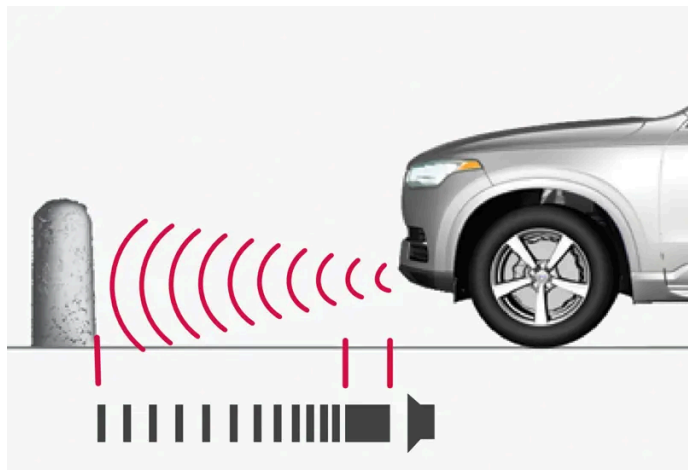

La tonalité du signal d'avertissement est constante à moins d'environ 30 cm (1 pied) d'un obstacle.

Les capteurs avant de l'aide au stationnement sont automatiquement activés au démarrage du moteur. Ils sont activés lorsque la vitesse est inférieure à 10 km/h (6 mph).

La zone de détection va jusqu'à environ 80 cm (2,5 pieds) devant la voiture.

Note

L'aide au stationnement est désactivée lors du serrage du frein de stationnement ou si la position **P** de la boîte de vitesses automatique est engagée, le cas échéant.

Important

Pour la pose de feux supplémentaires : Pensez qu'ils ne doivent pas gêner les capteurs - les feux supplémentaires pourraient alors être considérés comme des obstacles.

Vers l'arrière

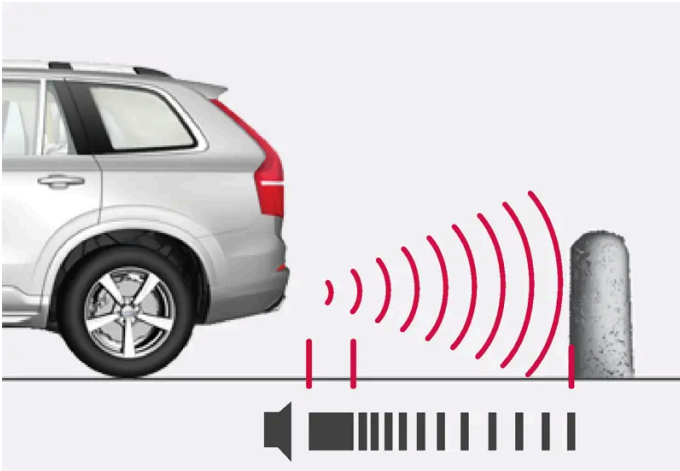

La tonalité du signal d'avertissement est constante à moins d'environ 30 cm (1 pied) d'un obstacle.

Les capteurs arrière sont activés si la voiture recule sans aucun rapport engagé ou lorsque le sélecteur de vitesses est en position de marche arrière.

La zone de détection va jusqu'à environ 1,5 mètre (5 pieds) derrière la voiture.

En cas de marche arrière avec une remorque branchée au système électrique de la voiture, l'aide au stationnement est automatiquement désactivée à l'arrière.

Note

Si vous reculez avec une remorque ou une porte-vélos sur le crochet d'attelage, sans le câblage de remorque d'origine Volvo, vous devrez probablement désactiver manuellement l'aide au stationnement pour éviter que les capteurs ne réagissent.

Côtés

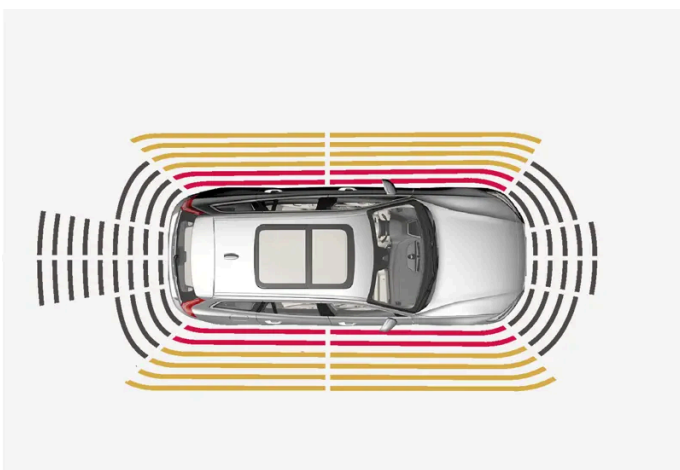

La pulsation du signal d'avertissement est intensive à moins d'environ 25 cm (0,8 pied) d'un obstacle.

Les capteurs latéraux de l'aide au stationnement sont automatiquement activés au démarrage du moteur. Ils sont activés lorsque la vitesse est inférieure à 10 km/h (6 mph).

La zone de mesure va jusqu'à env. 25 cm (0,8 pied) des côtés.

Cette version du manuel est valable au moment de son impression, mais cette validité ne peut être entièrement garantie pour l'avenir. Pour plus d'informations, consultez la première page, qui comporte un avertissement complet.

Les zones de détection des capteurs latéraux augmentent significativement avec l'angle de braquage des roues avant et, en tournant le volant, il est possible de détecter des obstacles jusqu'à environ 90 cm (3 pieds) en diagonale derrière ou devant la voiture.

* Option/accessoire.

10.12.1.3. Activer et désactiver l'aide au stationnement *

La fonction d'aide au stationnement peut être activée ou désactivée.

Les capteurs avant et latéraux de l'aide au stationnement sont automatiquement activés au démarrage du moteur et les capteurs arrière le sont lorsque la voiture recule ou au moment d'engager la marche arrière.



Activez ou désactivez la fonction avec ce bouton dans la vue de caméra de stationnement.

- Bouton allumé : la fonction est activée.
- Bouton éteint : la fonction est désactivée.

Sur les voitures équipées d'une caméra d'aide au stationnement*, la fonction peut être activée ou désactivée depuis la vue de caméra.

* Option/accessoire.

10.12.1.4. Limites de l'aide au stationnement *

La fonction Aide au stationnement ne peut pas tout détecter dans toutes les situations et peut donc présenter une fonctionnalité limitée dans certains cas.

Le conducteur doit être conscient des limites de l'aide au stationnement présentées dans les exemples qui suivent :

Attention

- La capacité des caméras d'aide au stationnement à rendre une image claire de toutes les zones entourant la voiture peut être affectée par les conditions régnant durant l'utilisation.
- Faites particulièrement attention aux personnes et aux animaux proches de la voiture.
- N'oubliez pas que l'avant de la voiture peut se déporter vers la circulation en sens inverse durant la manœuvre de stationnement.
- Les objets/obstacles peuvent être plus proches de la voiture en réalité que ce qu'il semble à l'écran.

 **Attention**



Soyez particulièrement prudent lorsque vous reculez et que ce symbole est allumé, lorsqu'un véhicule est attelé ou qu'un porte-vélo ou tout autre objet est installé et connecté (électricité) à la voiture.

Un symbole éteint indique que les capteurs arrière de l'aide au stationnement sont **désactivés** et ne détectent donc aucun obstacle.

 **Important**

Certains éléments comme des chaînes, des poteaux fins et brillants ou des obstacles bas peuvent être dans "l'ombre du signal" et ne pas être détectés par les capteurs. La tonalité par impulsion peut alors cesser pour devenir continue.

Les capteurs ne peuvent pas détecter les objets hauts comme les plateaux de chargement saillants.

- Dans ces situations, soyez donc particulièrement vigilant et manœuvrez/déplacez la voiture très lentement ou interrompez la manœuvre de stationnement. Le risque d'endommager le véhicule ou d'autres objets est élevé puisque les informations provenant des capteurs ne sont pas toujours fiables dans de telles situations.

 **Important**

Dans certaines conditions, le système d'assistance au stationnement peut envoyer des signaux d'avertissement erronés causés par des sources sonores externes qui émettent des fréquences ultrasons avec lesquelles le système fonctionne.

Un avertisseur sonore, des pneus humides sur l'asphalte, des freins pneumatiques, le bruit du tuyau d'échappement de motos en sont quelques exemples.

 **Note**

Si un crochet d'attelage a été configuré dans le système électrique de la voiture, la fonction prendra en compte la présence du crochet d'attelage lorsqu'elle mesurera la distance aux objets derrière la voiture.

* Option/accessoire.

10.12.1.5. Symboles et messages de l'aide au stationnement* et de la caméra d'aide au stationnement*

Les symboles et messages de l'aide au stationnement et de la caméra d'aide au stationnement peuvent s'afficher à l'écran conducteur et/ou à l'écran central. En voici quelques exemples.

Symbole	Message	Signification
	Si le symbole est éteint.	Les capteurs de l'assistance de stationnement arrière sont désactivés . Aucun avertissement sonore n'est donc émis et les repères indiquant un obstacle n'apparaissent pas.

Cette version du manuel est valable au moment de son impression, mais cette validité ne peut être entièrement garantie pour l'avenir. Pour plus d'informations, consultez la première page, qui comporte un avertissement complet.

Symbole	Message	Signification
	Capteurs obstrués du système d'aide au stationnement Nettoyage nécessaire	Un ou plusieurs capteurs de la fonction sont bloqués – contrôlez et prenez les mesures nécessaires le plus rapidement possible.
	Système d'aide au stationnement indisponible Entretien requis	Le système ne fonctionne pas comme il se doit. Il est préférable de contacter un atelier ^[1] .

Vous pouvez supprimer les messages avec une courte pression sur le bouton , situé au centre des commandes au volant droites.

Si un message persiste, contactez un atelier – nous vous recommandons un atelier Volvo agréé.

Attention



Soyez particulièrement prudent lorsque vous reculez et que ce symbole est allumé, lorsqu'un véhicule est attelé ou qu'un porte-vélo ou tout autre objet est installé et connecté (électricité) à la voiture.

Un symbole éteint indique que les capteurs arrière de l'aide au stationnement sont **désactivés** et ne détectent donc aucun obstacle.

Dysfonctionnement de la caméra d'aide au stationnement

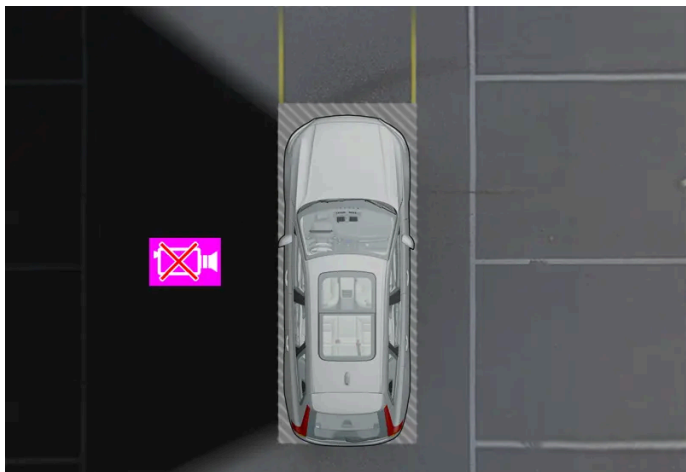

Exemple d'indication d'une panne de la caméra gauche de la voiture

Si un secteur de caméra est noir, cela signifie que cette caméra est hors service.

Un secteur de caméra noir apparaît aussi dans les circonstances suivantes, mais **sans** le symbole indiquant un problème :

- porte ouverte
- rétroviseur extérieur rabattu.

* Option/accessoire.

^[1] Un atelier Volvo agréé est recommandé.

10.12.2. Caméra d'aide au stationnement

10.12.2.1. Caméra d'aide au stationnement *

La caméra d'aide au stationnement peut aider le conducteur lors de manœuvres dans des espaces restreints en lui indiquant les obstacles grâce à la caméra qui diffuse l'image sur l'écran central.

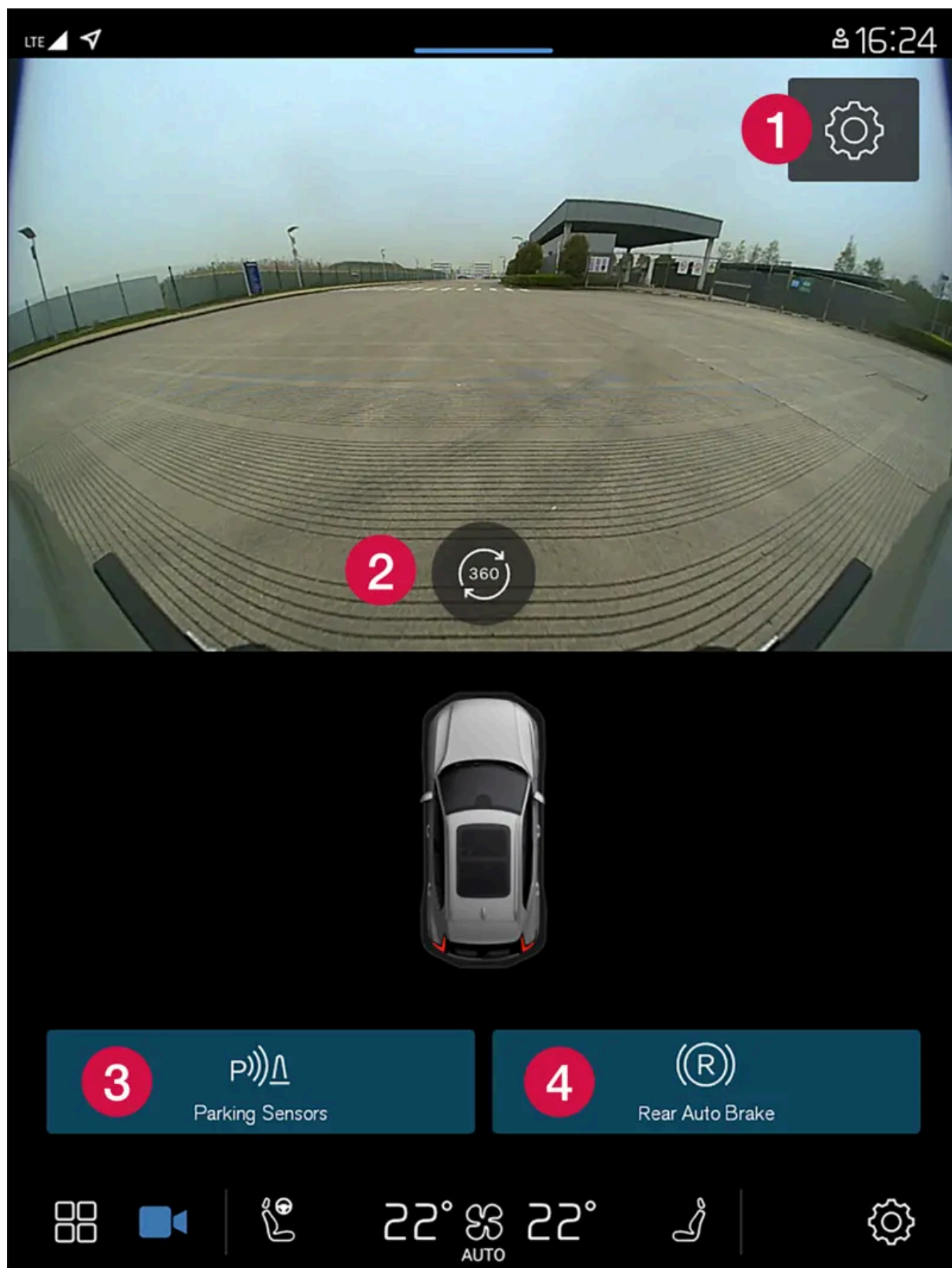

Exemple de vue de la caméra.

Cette version du manuel est valable au moment de son impression, mais cette validité ne peut être entièrement garantie pour l'avenir. Pour plus d'informations, consultez la première page, qui comporte un avertissement complet.

- 1 Configuration
- 2 Active toutes les caméras pour une vue à 360°
- 3 Active/désactive les capteurs d'aide au stationnement
- 4 Active/désactive le frein automatique en marche arrière*

La caméra de stationnement est une fonction d'assistance automatiquement activée lorsque la marche arrière est engagée ou manuellement à l'écran central.

 **Attention**

- La capacité des caméras d'aide au stationnement à rendre une image claire de toutes les zones entourant la voiture peut être affectée par les conditions régnant durant l'utilisation.
- Faites particulièrement attention aux personnes et aux animaux proches de la voiture.
- N'oubliez pas que l'avant de la voiture peut se déporter vers la circulation en sens inverse durant la manœuvre de stationnement.
- Les objets/obstacles peuvent être plus proches de la voiture en réalité que ce qu'il semble à l'écran.

 **Attention**

- La fonction est une assistance complémentaire à la conduite dont l'objectif est de faciliter et de sécuriser la conduite. Elle ne peut toutefois pas gérer toutes les situations dans toutes les conditions de circulation, météorologiques et de la chaussée.
- Le conducteur est invité à lire tous les chapitres du Manuel de conduite et d'entretien consacrés à cette fonction afin de prendre connaissance de ses limites avant de pouvoir l'utiliser.
- Les fonctions d'assistance au conducteur ne peuvent se substituer à l'attention et au jugement du conducteur et ce dernier a toujours la responsabilité de conduire sa voiture en toute sécurité et de veiller à maintenir une vitesse adaptée et une distance adéquate avec les autres véhicules tout en respectant le code de la route et les lois en vigueur.

* Option/accessoire.

10.12.2.2. Activation de la caméra d'aide au stationnement*

La caméra d'aide au stationnement est automatiquement activée lorsque la marche arrière est engagée ou manuellement, avec l'un des boutons de fonction de l'écran central.

Vue de la caméra lors de la marche arrière'

Lorsque la marche arrière est engagée, l'écran affiche la vue à 360° si elle, ou l'une des vues latérales, est la vue la plus récemment utilisée. Sinon, il affichera la vue arrière.

L'écran affiche la vue de marche arrière lorsque la marche arrière est enclenchée pour la première fois depuis la position d'allumage II et lorsque la vitesse ne dépasse pas 15 km/h (9 mph).

Cette version du manuel est valable au moment de son impression, mais cette validité ne peut être entièrement garantie pour l'avenir. Pour plus d'informations, consultez la première page, qui comporte un avertissement complet.

Vue caméra avec activation manuelle



Activez la caméra d'aide au stationnement avec ce bouton à l'écran central. L'écran affiche ensuite en priorité la dernière vue utilisée. Mais après chaque démarrage du moteur, la vue latérale précédemment affichée est remplacée par la vue à 360°.

- Bouton allumé : la fonction est activée.
- Bouton éteint : la fonction est désactivée.

Désactivation automatique de la caméra

La vue avant est désactivée à 25 km/h (16 mph) afin de ne pas distraire le conducteur. Elle est automatiquement réactivée si la vitesse descend à moins de 22 km/h (14 mph) dans la minute qui suit à condition que la vitesse n'ait pas dépassé 50 km/h (31 mph).

Les autres vues de la caméra sont désactivées à 15 km/h (9 mph) et ne sont pas réactivées.

* Option/accessoire.

10.12.2.3. Symboles et messages de l'aide au stationnement* et de la caméra d'aide au stationnement*

Les symboles et messages de l'aide au stationnement et de la caméra d'aide au stationnement peuvent s'afficher à l'écran conducteur et/ou à l'écran central. En voici quelques exemples.

Symbole	Message	Signification
	Si le symbole est éteint.	Les capteurs de l'assistance de stationnement arrière sont désactivés . Aucun avertissement sonore n'est donc émis et les repères indiquant un obstacle n'apparaissent pas.
	Capteurs obstrués du système d'aide au stationnement Nettoyage nécessaire	Un ou plusieurs capteurs de la fonction sont bloqués – contrôlez et prenez les mesures nécessaires le plus rapidement possible.
	Système d'aide au stationnement indisponible Entretien requis	Le système ne fonctionne pas comme il se doit. Il est préférable de contacter un atelier ^[1] .

Vous pouvez supprimer les messages avec une courte pression sur le bouton , situé au centre des commandes au volant droites.

Si un message persiste, contactez un atelier – nous vous recommandons un atelier Volvo agréé.

Attention



Soyez particulièrement prudent lorsque vous reculez et que ce symbole est allumé, lorsqu'un véhicule est attelé ou qu'un porte-vélo ou tout autre objet est installé et connecté (électricité) à la voiture.

Un symbole éteint indique que les capteurs arrière de l'aide au stationnement sont **désactivés** et ne détectent donc aucun obstacle.

Dysfonctionnement de la caméra d'aide au stationnement

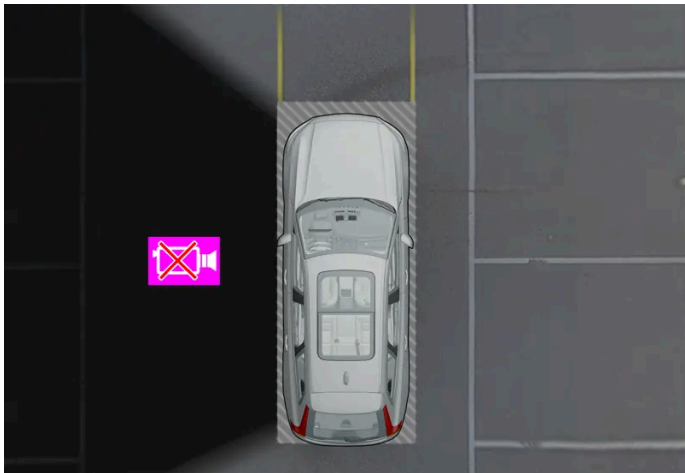

Exemple d'indication d'une panne de la caméra gauche de la voiture

Si un secteur de caméra est noir, cela signifie que cette caméra est hors service.

Un secteur de caméra noir apparaît aussi dans les circonstances suivantes, mais **sans** le symbole indiquant un problème :

- porte ouverte
- rétroviseur extérieur rabattu.

* Option/accessoire.

[1] Un atelier Volvo agréé est recommandé.

10.12.2.4. Lignes d'assistance pour caméra d'aide au stationnement *

Les caméras d'aide au stationnement indiquent, avec des lignes à l'écran, où se trouve la voiture dans son environnement.



Exemples de lignes indicatrices

Cette version du manuel est valable au moment de son impression, mais cette validité ne peut être entièrement garantie pour l'avenir. Pour plus d'informations, consultez la première page, qui comporte un avertissement complet.

Les lignes indiquent les dimensions extérieures de la voiture lors de son déplacement en fonction de l'angle de braquage. Cette fonction peut faciliter le stationnement en créneau, le recul dans des espaces étroits et l'attelage d'un véhicule.

Les lignes à l'écran sont projetées comme si elles se trouvaient au sol derrière la voiture et dépendent directement de l'angle de braquage, ce qui permet d'indiquer au conducteur comment la voiture se déplacera même en tournant.

Les lignes indicatrices incluent les éléments saillants de la voiture comme le crochet d'attelage, les rétroviseurs extérieurs et les angles.

Note

- En cas de marche arrière avec une remorque dont le système électrique n'est pas connecté à la voiture, les lignes indicatrices à l'écran indiquent la trajectoire de la **voiture** et non celle de la remorque.
- L'écran ne comporte aucune ligne indicatrice si une remorque est connectée au système électrique de la voiture.

Important

- Gardez à l'esprit que lorsque la vue arrière de la caméra a été sélectionnée, l'écran n'affiche que la zone derrière la voiture - faites attention aux côtés et à l'avant de la voiture lors d'un braquage en marche arrière.
- La même règle s'applique lorsque vous utilisez la caméra avant : soyez attentif à l'arrière de la voiture.
- Veuillez noter que les lignes indicatrices montent le chemin **le plus court**. Soyez alors particulièrement attentif afin d'éviter que les flancs de la voiture ne heurtent un objet lorsque vous tournez le volant en marche avant ou que l'avant de la voiture ne touche un objet lorsque vous tournez le volant en reculant.

Lignes indicatrices à 360°*

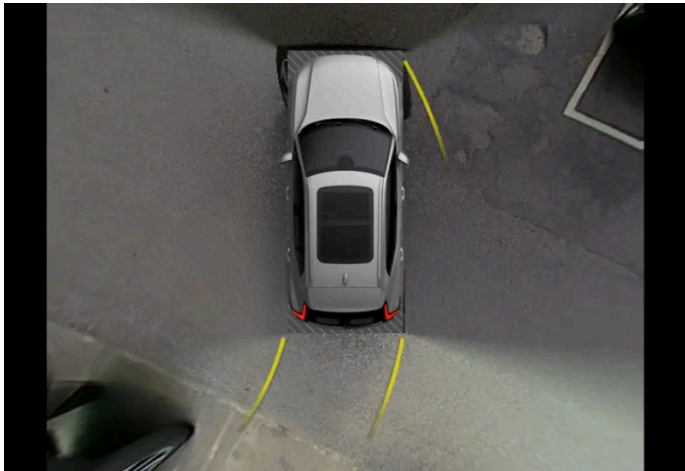

Vue à 360° avec lignes indicatrices

Dans la vue à 360°, des lignes indicatrices s'affichent - en fonction du sens de conduite - à l'arrière, devant et sur les côtés de la voiture :

- Marche avant : Lignes avant
- Marche arrière : Marquage au sol latéral et arrière

Lorsque la caméra avant ou la caméra arrière a été sélectionnée, les lignes indicatrices sont affichées quel que soit le sens de déplacement de la voiture.

Cette version du manuel est valable au moment de son impression, mais cette validité ne peut être entièrement garantie pour l'avenir. Pour plus d'informations, consultez la première page, qui comporte un avertissement complet.

Lorsqu'une caméra latérale a été sélectionnée, les lignes indicatrices ne sont affichées qu'en marche arrière.

Lignes indicatrices pour crochet d'attelage

Des lignes d'assistance indiquant la trajectoire prévue du crochet d'attelage peuvent être affichées pour vous aider à atteler une remorque. Cette fonction est activée dans les réglages de la caméra de stationnement.

Les lignes d'assistance du crochet d'attelage et de la voiture entière ne peuvent être affichées en même temps.

* Option/accessoire.

10.12.2.5. Emplacement des caméras d'aide au stationnement et zone couverte *

Les caméras d'aide au stationnement peuvent afficher les vues de caméra arrière, avant, gauche ou droite séparément. Vous pouvez également afficher une vue globale à 360° de tous les côtés.

Vue à 360°*

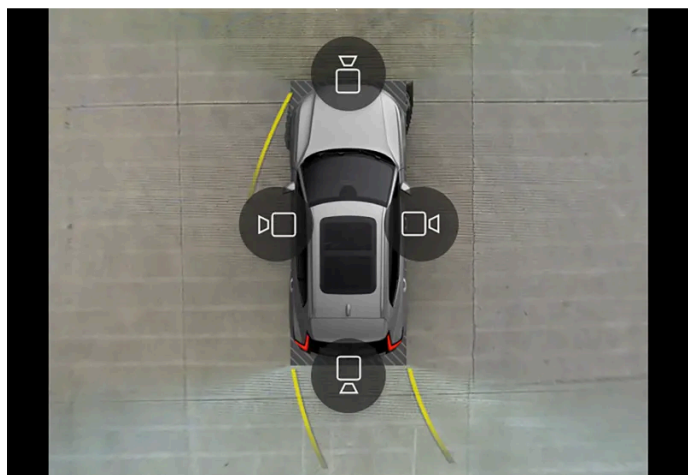

Exemples de la façon dont tous les symboles de caméra sont affichés dans la vue à 360°.

La fonction de vue à 360° active toutes les caméras d'aide au stationnement, et les quatre côtés de la voiture sont représentés simultanément à l'écran central pour permettre au conducteur de savoir ce qui se trouve autour de la voiture lors de manœuvres à basse vitesse. À partir de la vue à 360°, il est possible d'activer séparément la vue de chaque caméra. Appuyez sur l'écran pour faire apparaître les symboles de caméra et choisissez la vue désirée. Les symboles de caméras disparaissent au bout d'un certain délai sans toucher l'écran.

Les caméras peuvent être activées automatiquement ou manuellement.

Vers l'arrière



La caméra arrière est placée au-dessus de la plaque d'immatriculation.

La caméra arrière montre une large zone derrière la voiture. Pour certains modèles, une partie du pare-chocs peut aussi apparaître ainsi que le crochet d'attelage, le cas échéant.

Certains objets à l'écran central semblent pencher, cela est normal.

Avant



La caméra de stationnement avant est placée sur la calandre.

Elle peut s'avérer utile lorsque la visibilité sur les côtés est limitée, par exemple en sortant d'un garage. La fonction est active lorsque la vitesse est inférieure à 25 km/h (16 mph). Au-delà, la caméra avant s'éteint.

Si la voiture n'atteint pas 50 km/h (30 mph) et si la vitesse baisse sous 22 km/h (14 mph) dans un délai d'une (1) minute après l'extinction de la caméra avant, la caméra sera réactivée.

Côtés



Les caméras latérales se trouvent dans les rétroviseurs extérieurs.

Les caméras latérales peuvent montrer ce qui se trouve de chaque côté de la voiture.

* Option/accessoire.

10.12.2.6. Zone de détection de l'aide au stationnement*

Si la voiture est équipée de l'aide au stationnement, la distance est indiquée dans la vue à 360° de la caméra d'aide au stationnement par des champs colorés pour chaque capteur qui détecte un obstacle.

Zone des capteurs arrière et avant

La couleur du champ des capteurs arrière et avant change au fur et à mesure que la distance à l'obstacle baisse : de jaune à orange puis rouge.

Couleur de champ arrière	Distance en mètres (pieds)
Jaune	0,6-1,5 (2,0-4,9)
Orange	0,3-0,6 (1,0-2,0)
Rouge	0-0,3 (0-1,0)

Couleur de champ avant	Distance en mètres (pieds)
Jaune	0,6-0,8 (2,0-2,6)
Orange	0,3-0,6 (1,0-2,0)
Rouge	0-0,3 (0-1,0)

Lorsque les champs sont rouges, le signal sonore par impulsion devient constant.

Attention

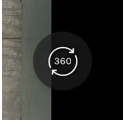

Le champ de capteurs du symbole à 360° indique seulement dans quelle direction un obstacle se trouve. Il n'indique pas la distance à l'obstacle.

Champs latéraux des capteurs

Les signaux d'avertissement dépendent de la trajectoire prévue de la voiture. En braquant à fond, l'avertissement peut donc être émis pour des obstacles placés en diagonale, et pas tout droit, devant ou à derrière la voiture.

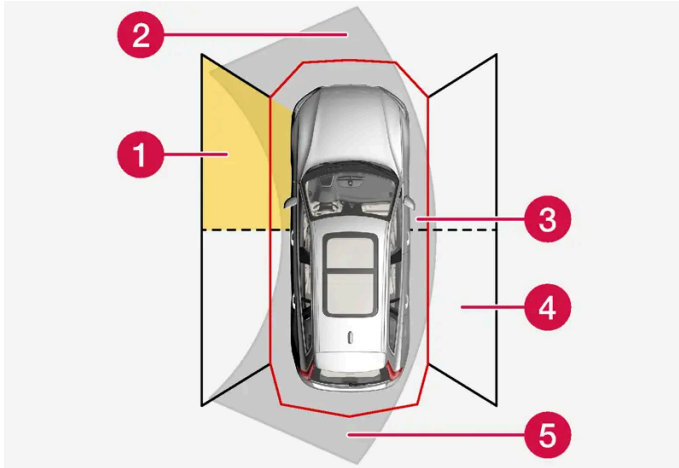

Secteurs des capteurs de stationnement où des obstacles peuvent être détectés.

- 1 Champ du capteur avant, côté gauche
- 2 Secteur d'obstacles sur la trajectoire prévue en avant de la voiture (selon l'angle de braquage)
- 3 Secteur avec champ de couleur rouge et tonalité à pulsation intense
- 4 Champ du capteur arrière, côté droit
- 5 Secteur d'obstacles sur la trajectoire prévue en arrière de la voiture (selon l'angle de braquage)

La couleur des champs latéraux change au fur et à mesure que la distance à l'obstacle baisse : de jaune à rouge.

Couleurs de champ, sur les côtés	Distance en mètres (pieds)
Jaune	0,25–0,9 (0,8–3,0)
Rouge	0–0,25 (0–0,8)

Lorsque les champs de capteur sont rouges, le signal sonore passe d'une pulsation ordinaire à une pulsation intense.

* Option/accessoire.

10.13. Unité de caméra/radar

10.13.1. Entretien recommandé des unités de caméra, de capteurs et radar

Pour que les unités de caméra/radar et les capteurs de stationnement fonctionnent correctement, ils doivent être nettoyés régulièrement pour éliminer la saleté, la glace et la neige. Utilisez de l'eau et du shampoing pour voiture.

- Ne placez pas d'objets, de bande adhésive ou d'autocollants dans les zones indiquées ci-dessous.
- Nettoyez régulièrement la lentille de caméra à l'eau tiède et un shampoing pour voiture. Procédez doucement afin de ne pas rayer la lentille.
- Évitez d'installer des feux supplémentaires ou d'autres accessoires sur la calandre, car cela peut affecter le fonctionnement de l'unité radar avant.
- Placez uniquement un emblème d'origine Volvo sur la calandre devant l'unité de radar avant afin d'éviter de perturber le fonctionnement de cette dernière.

Position des unités radar



Position de l'unité radar avant



Position des unités radar arrière

Emplacement des capteurs de stationnement

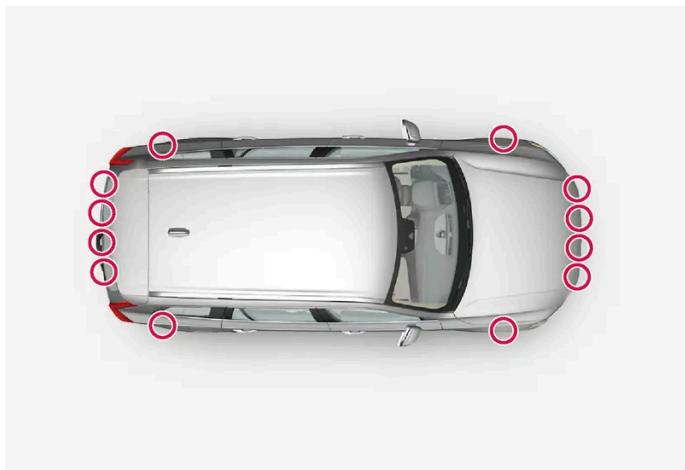

Position des capteurs de stationnement sur le pourtour de la voiture

Note

La saleté, la glace et la neige sur les capteurs peuvent engendrer de faux signaux d'avertissement et réduire ou simplement annuler la fonction.

Position de la caméra



Position de l'unité de caméra avant

Important

L'entretien des composants des fonctions d'assistance au conducteur doit être confié à un atelier. Un atelier Volvo agréé est recommandé.

10.13.2. Symboles et messages des unités de caméra et radar

Cette version du manuel est valable au moment de son impression, mais cette validité ne peut être entièrement garantie pour l'avenir. Pour plus d'informations, consultez la première page, qui comporte un avertissement complet.

Voici des exemples de messages et de symboles pouvant être affichés à l'écran conducteur concernant la caméra et le radar.

Capteur masqué



L'apparition de ce symbole accompagné d'un message à l'écran conducteur indique que les unités de caméra et radar ne sont pas en mesure de détecter d'autres véhicules, des cyclistes, des piétons ou de gros animaux devant la voiture, et que les fonctions les utilisant peuvent être perturbées.

Le tableau suivant des exemples de causes possibles de l'affichage du message et la mesure à prendre :

Cause	Mesure
La surface devant l'unité radar est sale ou recouverte de glace ou de neige.	Éliminez les saletés, la glace ou la neige sur la surface devant l'unité radar.
La zone du pare-brise située devant l'unité de caméra est sale ou recouverte de glace ou de neige.	Nettoyez la zone du pare-brise située devant l'unité de caméra pour éliminer la saleté, la glace et la neige.
Un brouillard épais, la neige et la pluie battante peuvent bloquer les signaux radar ou la visibilité pour la caméra.	Aucune mesure. Parfois, l'unité peut ne pas fonctionner en cas de fortes intempéries.
L'eau ou la neige sur la chaussée tourbillonne et bloque les signaux du radar ou la visibilité pour la caméra.	Aucune mesure. Parfois, l'unité peut ne pas fonctionner si la chaussée est très mouillée ou s'il y a beaucoup de neige.
Fort contre-jour	Aucune mesure. L'unité caméra est automatiquement réinitialisée lorsque les conditions de luminosités sont plus favorables.

10.13.3. Limites des unités de caméra et de radar

La caméra et le radar souffrent de certaines limitations, ce qui limite également les fonctions qui les utilisent. Le conducteur doit être conscient des limites dans les exemples qui suivent :

Limitations communes aux caméras et aux radars

La caméra et le radar constituent des aides pour une conduite intelligente, ils ne remplacent pas une conduite intelligente. La prudence nécessaire doit être respectée pour éviter les risques ou les accidents issus d'une utilisation incorrecte de la caméra et du radar par le conducteur.

Unité bloquée

Ne placez, ne collez et ne montez rien devant les unités de caméra et de radar ou sur leur pourtour, car cela peut perturber les fonctions qui les utilisent. Cela peut entraîner la réduction ou la désactivation de certaines fonctions, ou une réponse incorrecte de celles-ci.

Une caméra-témoin de circulation agréée par Volvo peut être installée en dehors du champ de vision de la caméra avant, ce à une distance d'au moins 20 mm de la protection WEM^[1]. L'installation d'une caméra-témoin de circulation est autorisée uniquement sur les voitures disposant d'un système de radar dans la calandre avant. Il convient de noter que la caméra-témoin de circulation doit être conforme à la norme ISO 11452 relative à la compatibilité électromagnétique pour garantir un fonctionnement correct et pour éviter des interférences avec le système électronique de la voiture. Le non-respect de ces exigences peut entraîner un fonctionnement incorrect et occasionner des dommages à la voiture.

Pare-brise endommagé

Dans le cas la caméra est placé sur le pare-brise :

Cette version du manuel est valable au moment de son impression, mais cette validité ne peut être entièrement garantie pour l'avenir. Pour plus d'informations, consultez la première page, qui comporte un avertissement complet.

- Si une fissure, une rayure ou un éclat se produit devant l'appareil sur une surface d'environ 0,5 x 3,0 mm (0,02 x 0,12 in.) ou supérieure, contactez un atelier^[2] pour faire remplacer le pare-brise.
- Volvo recommande de **ne pas** réparer les fissures, rayures ou éclats dans la zone située devant l'unité. Il convient de remplacer le pare-brise.
- Avant de remplacer le pare-brise, prenez contact avec un atelier^[2] afin de vous assurer que le pare-brise commandé/installé est le bon.
- Il convient de poser des essuie-glaces homologués par Volvo ou de même type en cas de remplacement.
- En cas de remplacement du pare-brise, l'unité de caméra doit être réétalonnée en atelier^[2] pour garantir le fonctionnement de tous les systèmes de la voiture utilisant la caméra.

 **Note**

Ignorer les mesures préconisées peut entraîner la dégradation des performances des systèmes d'aide à la conduite qui utilisent les unités de caméra ou radar. Cela peut entraîner la réduction ou la désactivation de certaines fonctions, ou une réponse incorrecte de celles-ci.

Limitations supplémentaires pour les radars

Vitesse du véhicule

La capacité du radar à détecter un véhicule qui précède est fortement réduite si la vitesse du véhicule qui précède diffère trop de celle de votre voiture.

Champ de vision limité

Le champ de vision du radar est limité. Dans certaines situations, le véhicule peut être détecté trop tard voire pas du tout.

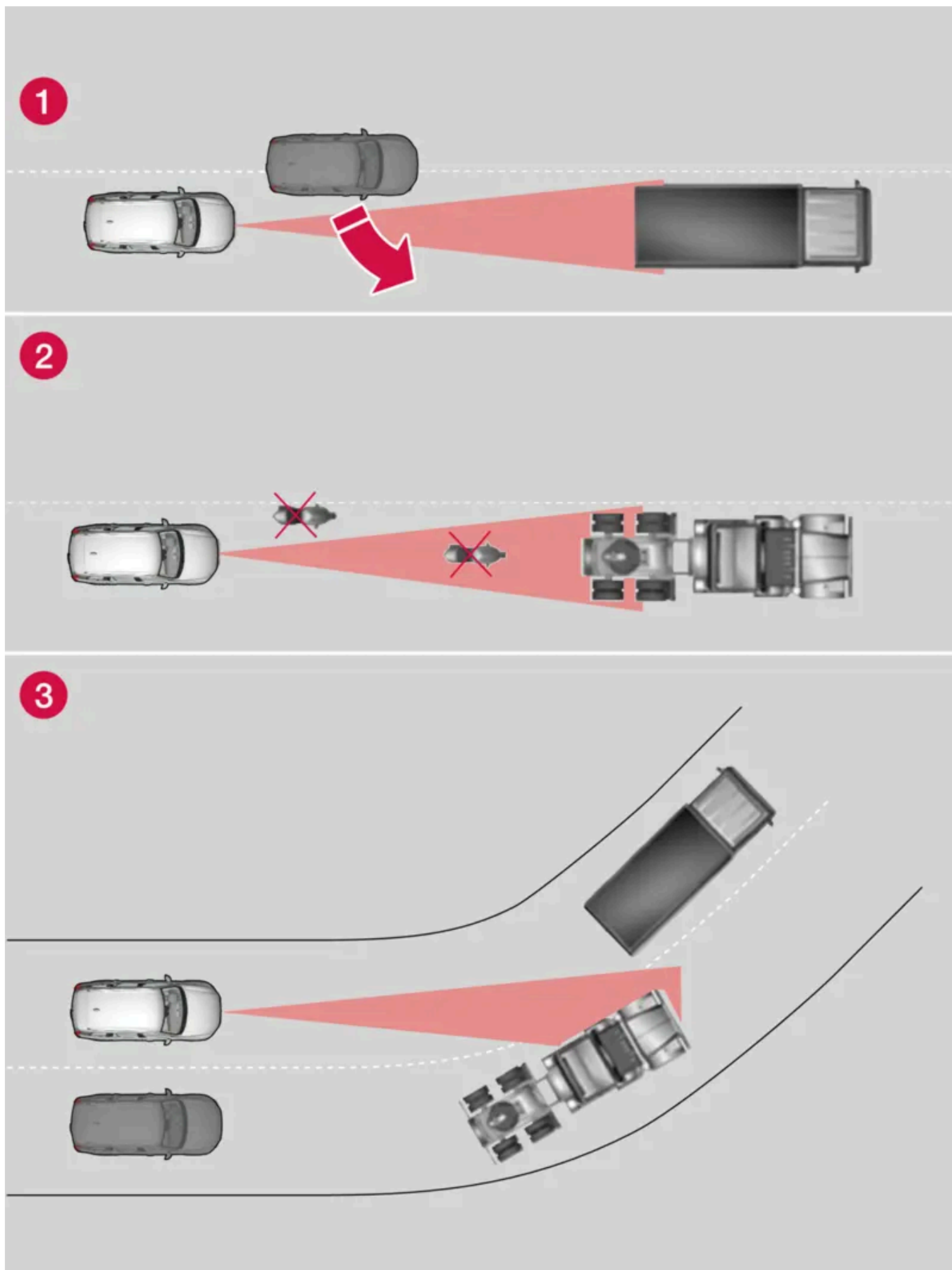

Champ de vision du radar

- 1 Parfois, le radar détectera tardivement un véhicule proche, un véhicule qui se place entre vous et le véhicule qui se trouvait devant vous, par exemple.
- 2 Les petits véhicules, comme les motos, ou les véhicules qui ne circulent pas au centre du couloir de circulation risquent de ne pas être détectés.
- 3 Dans les virages, le radar peut détecter un véhicule autre que celui prévu ou perdre de vue un véhicule détecté.

Fonction réduite

En cas de forte pluie ou en cas de présence de neige ou de glace sur l'emblème, l'unité radar peut voir ses fonctions réduites ou entièrement désactivées ou fonctionner de façon incorrecte.

Limitations supplémentaires pour les caméras

Visibilité réduite

Les caméras ont leurs limites, tout comme l'œil humain, c'est-à-dire qu'elles « voient » moins bien dans l'obscurité, en cas de forte chute de neige ou de pluie ou de brouillard épais par exemple. Dans de telles conditions, les fonctions associées à la caméra peuvent être considérablement réduites voire provisoirement désactivées.

Un fort contre-jour, des reflets sur la chaussée, une chaussée sale ou un marquage au sol imprécis peuvent aussi réduire considérablement les fonctions qui utilisent la caméra : pour détecter les voies, les piétons, les cyclistes, les gros animaux et les autres véhicules par exemple.

Un porte-bicyclette ou d'autres accessoires montés à l'arrière de la voiture peuvent obstruer le champ de détection de la caméra.

Limitations supplémentaires pour la caméra d'aide au stationnement *

Secteurs aveugles

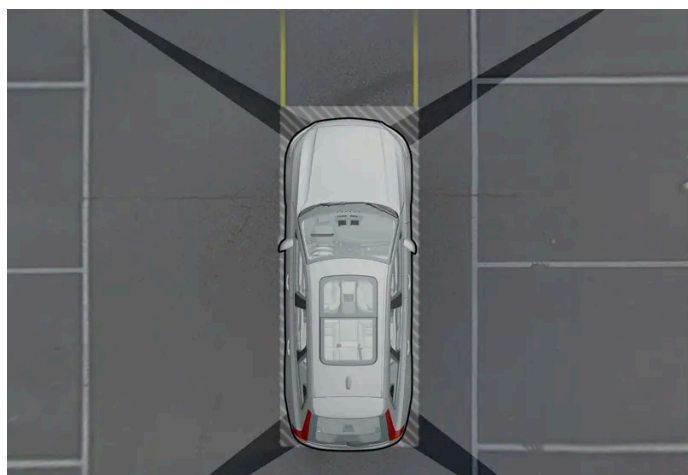

Il existe des angles morts entre les différents champs de vision des caméras.

Avec la vue à 360°* de la caméra d'aide au stationnement, certains objets/obstacles peuvent être masqués au niveau des raccords entre chaque caméra.

Attention

N'oubliez pas que, même s'il semble qu'une partie relativement petite de l'image est masquée, la zone non couverte peut s'avérer relativement grande et qu'un obstacle risque de ne pas être détecté avant que la voiture en soit très proche.

Conditions lumineuses

L'image de la caméra est automatiquement réglée en fonction des conditions lumineuses. Cela peut entraîner des variations de l'intensité lumineuse et de la qualité de l'image. Des conditions lumineuses dégradées peuvent entraîner une qualité d'image réduite.

[1] Window Electric Module.

[2] Un atelier Volvo agréé est recommandé.

* Option/accessoire.

10.13.4. Caméra

La caméra est utilisée par plusieurs systèmes d'aide à la conduite. Elle a pour tâche de détecter par exemple les marquages latéraux au sol ou les panneaux de signalisation.



Emplacement de l'unité caméra

La caméra est utilisée pour les fonctions suivantes :

- Pilot Assist*
- Assistance de sortie de voie*
- Assistance en cas de risque de collision
- Driver Alert*
- Informations sur la signalisation routière*
- Feux de route automatiques *
- Aide au stationnement*
- Notification de redémarrage

! Important

N'exposez pas la caméra à des objets coupants ou des corps étrangers par les ouvertures de ventilation car cela peut endommager l'équipement.

* Option/accessoire.

10.13.5. Unités radar

Les unités radar sont utilisées par différents systèmes d'aide à la conduite. Elles assurent la surveillance de différentes zones autour de la voiture.



Position de l'unité radar avant



Position des unités radar arrière





La modification des unités radar peuvent rendre leur usage illégal.







Évitez de monter des feux supplémentaires ou des accessoires semblables devant la calandre car ceux-ci peuvent affecter le fonctionnement de l'unité radar.







Placez uniquement un emblème d'origine Volvo sur la calandre devant l'unité de radar avant afin d'éviter de perturber le fonctionnement de cette dernière.

10.13.6. Réception par type des unités radar

Vous trouverez ci-dessous la réception par type des unités radar pour Pilot Assist* et pour BLIS* [1].

Marché	PA	BLIS	Symbole	Réception par type
Botswana	✓			BOCRA/TA2019/4981
		✓		BOCRA/TA/2017/3372
Brésil	✓			Este equipamento não tem direito à proteção contra interferência prejudicial e não pode causar interferência em sistemas devidamente autorizados. 06354-19-12386
		✓		Este equipamento não tem direito à proteção contra interferência prejudicial e não pode causar interferência em sistemas devidamente autorizados. 03563-17-05364
Europe	✓			Hereby, Veoneer US, Inc. declares that the radio equipment type 77V12FLR is in compliance with Directive 2014/53/EU. Operational frequency band: 76-77 GHz Maximum Output Power: <55dBm EIRP The full text of the EU declaration of conformity is available at the following internet address: https://www.veoneer.com/en/regulatory Manufacturer: Veoneer US, Inc. 26360 American Drive Southfield, MI 48034 USA Phone: +1-248-223-0600
		✓		Hereby, Hella KgaA Hueck & Co. Declares that the radio equipment type RS4 is in compliance with Directive 2014/53/EU. The full text of the EU declaration of conformity is available at the following internet address: www.hella.com/vcc . Technical information: Frequency range: 24.05 ... 24.25 GHz Transmission power: 20 dBm (maximum) EIRP Manufacturer and Address: Manufacturer: Hella KGaA Hueck & Co. Address: Rixbecker Straße 75, 59552 Lippstadt, Germany
Émirats Arabes Unis (UAE)	✓			REGISTERED No: ER72325/19 DEALER No: 0020858/10
		✓		Registered No: ER53878/17 Dealer No: DA44932/15
Ghana	✓			NCA Approved: ZRO-1H-7E3-145
		✓		NCA Approved: 1R3-1M-7E1-0B7
Indonésie	✓		 Dilarang melakukan perubahan spesifikasi yang dapat menimbulkan gangguan fisik dan/atau elektromagnetik terhadap lingkungan sekitarnya	Certificate number: 81226/SDPPI/2022 13809
		✓		
Israël	✓			Voir illustration 1 en dessous du tableau.

Marché	PA	BLIS	Symbole	Réception par type
		✓		Voir illustration 2 en dessous du tableau.
Japon	✓			This device is granted pursuant to the Japanese Radio Law under the grant ID n° : R 215-JRA003 This device should not be modified (otherwise the granted designation number will become invalid). R 215-JRA003
		✓		This device is granted pursuant to the Japanese Radio Law under the grant ID n° : R 204-750001 This device should not be modified (otherwise the granted designation number will become invalid). R 204-750001
Chine		✓		RS4 H 24.05-24.25GHz; 20mW
Malaisie	✓			HIDF15000171 Model: 77V12FLR Brand: Veoneer US, Inc.
		✓		CID F 15000578
Maroc	✓			AGREE PAR L'ANRT MAROC Numéro d'agrément: MR_20098_ANRT_2019 Date d'agrément: 2019_06_14
Mexique	✓			IFT: RLVVE7719-1064 La operación de este equipo está sujeta a las siguientes dos condiciones: (1) es posible que este equipo o dispositivo no cause interferencia perjudicial y (2) este equipo o dispositivo debe aceptar cualquier interferencia, incluyendo la que pueda causar su operación no deseada.
		✓		Radar de corto alcance RS4 Hella KGaA Hueck & Co IFETEL: RLVHERS17-0286 La operación de este equipo esta sujeta a las siguientes dos condiciones: (1) es posible que este equipo o dispositivo no cause interferencia perjudicial y (2) este equipo o dispositivo debe aceptar cualquier interferencia, incluyendo la que pueda causar su operación no deseada.
Moldavie	✓	✓		
Nigeria	✓	✓		Connection and use of this communications equipment is permitted by the Nigerian Communications Commission.
Oman	✓			Registered No: R/7713/19 Dealer No: D172338
		✓		Registered No: R/3957/17 Dealer No: D080134
Paraguay	✓			NR: 2019-07-I-0397
Serbie	✓			I011 19
		✓		I011 17
Singapour	✓			DA 106706

Marché	PA	BLIS	Symbole	Réception par type
		✓		DA 103238
Grande-Bretagne	✓			Hereby, Veoneer US, Inc. declares that the radio equipment type 77V12FLR is in compliance with radio regulation 2017. Operational frequency band: 76 – 77 GHz/ Maximum output power: < 55 dBm e.i.r.p www.veoneer.com/en/regulatory [https://www.veoneer.com/en/regulatory]
		✓		Hereby, Hella GmbH & Co. KGaA declares that the radio equipment type RS4 is in compliance with Radio Equipment Regulations of the United Kingdom. The full text of the United Kingdom declaration of conformity is available at the following internet address: www.hella.com/vcc [https://www.hella.com/vcc] Technical information: Frequency band: 24.05 ... 24.25 GHz Transmission power: 20 dBm (max.) EIRP Manufacturer and Address: Hella GmbH & Co. KGaA Rixbecker Straße 75, 59552 Lippstadt, Germany
Afrique du Sud	✓			TA-2019/1378APPROVED
		✓		TA-2016/3407APPROVED
Corée du Sud	✓			R-C-1VN-77V12FLR
		✓		R-CMM-HLA-RS4 [Illegible text]
Taiwan	✓			CCAI19LP2310T1 [Illegible text]
		✓		CCAB17LP0470T5 [Illegible text]
Thaïlande	✓	✓		1) [Illegible text] 2) [Illegible text]
Ukraine	✓			UA RF: 1VEON2FLR справжнім VEONEER US, INC. заявляє, що тип радіообладнання 77V12FLR відповідає Технічному регламенту радіообладнання; повний текст декларації про відповідність доступний на веб-сайті за такою адресою: https://www.veoneer.com/en/regulatory
		✓		Цим HELLA GmbH & Co. KGaA заявляє, що радіотехнічне обладнання типу RS4 відповідає Технічному регламенту радіотехнічного обладнання та Директиві 2014/53/ЄС. Повний текст декларації про відповідність доступний за адресою: www.hella.com/vcc Частотний діапазон: 24,05 – 24,25 ГГц Потужність передачі: 20 дБм (макс.) EIRP
Viêt Nam	✓			77V12FLR
		✓		C0173191017AF04A2
Zambie	✓			ZMB/ZICTA/TA/2019/6/61
		✓		ZMB/ZICTA/TA/2017/6/7

Israël

51-81359



**מספר אישור התאמה מטעם משרד התקשורת:
 חל איסור לבצע פעולות במכשיר שיש בהן כדי לשנות את
 תכונותיו האלחוטיות של המכשיר, ובכלל זה שינויי תוכנה,
 החלפת אנטנה מקורית או הוספת אפשרות לחיבור לאנטנה
 חיצונית, בלא קבלת אישור משרד התקשורת, בשל החשש
 להפרעות אלחוטיות**

Illustration 2 - BLIS

55-09136

**מספר אישור התאמה מטעם משרד התקשורת:
 חל איסור לבצע פעולות במכשיר שיש בהן כדי לשנות את תכונותיו האלחוטיות של המכשיר, ובכלל
 זה שינויי תוכנה, החלפת אנטנה מקורית או הוספת אפשרות לחיבור לאנטנה חיצונית, בלא קבלת
 אישור משרד התקשורת, בשל החשש להפרעות אלחוטיות**

Réception par type de l'équipement radio

Marché	Symbole	Réception par type
Europe		Volvo Cars déclare par la présente que tous les équipements radioélectriques sont conformes aux exigences essentielles et aux autres dispositions pertinentes de la directive 2014/53/UE.
Japon		R 204-750001 Cette unité est conforme à la loi japonaise sur la radio et à la législation japonaise en matière de télécommunications. Cette unité ne doit pas être modifiée. Une modification de cette unité invalidera sa réception par type.

Pour des informations détaillées concernant la réception par type, consultez le site [volvocars.com/intl/support](https://www.volvocars.com/intl/support) [<https://www.volvocars.com/intl/support>].

* Option/accessoire.

[1] Blind Spot Information

10.14. Systèmes d'assistance au conducteur

La voiture est équipée de différents systèmes d'assistance au conducteur qui, de manière active ou passive, peuvent aider le conducteur dans diverses situations.

Les systèmes peuvent, par exemple, aider le conducteur à :

- réduire, avec la correction de trajectoire, le risque de sortie involontaire de la voie de circulation ou de collision avec un autre véhicule
- maintenir une vitesse choisie
- maintenir un certain écart de temps au véhicule qui précède
- empêcher une collision en avertissant le conducteur et en freinant la voiture
- mettre la voiture en stationnement.

En fonction des marchés, certains des systèmes sont montés de série alors que d'autres sont proposés en option.

La fonctionnalité de certains systèmes bénéficie de l'utilisation de Google Maps.

Attention

Les systèmes d'aide à la conduite ne sont que des systèmes d'assistance complémentaires. Ils ne peuvent pas faire face à toutes les situations dans toutes les conditions.

Le conducteur est toujours responsable de la sécurité lorsqu'il conduit son véhicule et du respect de la loi et du code de la route.

10.15. Signaux émis par différents systèmes d'aide pour attirer l'attention du conducteur

Un comportement inattendu de la voiture, sans intervention de votre part, indique probablement l'activation de l'une des fonctions de la voiture relatives à la sécurité.

Que se passe-t-il dans votre voiture ?

Plusieurs fonctions de votre voiture peuvent activement contribuer à l'amélioration de la sécurité dans la circulation, tant pour vous que pour les autres usagers. Afin de ne pas être surpris en cas d'activation de l'une des fonctions, vous avez la possibilité d'obtenir une vue d'ensemble de quelques fonctions et de la façon dont elles peuvent intervenir. Si une fonction était activée, vous pouvez aussi en être informé par un message texte sur l'écran conducteur.

Note

Lisez chaque section consacrée aux différents systèmes afin de bien comprendre les fonctions et de prendre connaissance des avertissements importants.

Avertissement visuel, sonore, vibratoire ou par un symbole

Les fonctions d'assistance au conducteur peuvent vous avertir de diverses manières. Par exemple par des vibrations dans le volant, des pulsations dans les freins, des signaux lumineux ou sonore, ou des symboles à l'écran conducteur.

Elles peuvent aussi afficher des avertissements sur l'affichage tête haute*.

Assistance en cas de risque de collision

L'assistance en cas de risque de collision^[1] peut aider le conducteur à éviter ou à atténuer une collision en l'avertissant, en freinant automatiquement la voiture et en corrigeant la trajectoire.

La fonction peut donc être perçue de façon différente selon la sous-fonction activée.

L'assistance en cas de risque de collision peut prendre les mesures suivantes si nécessaire :

- Système d'anticipation de collision
- Assistance de freinage
- Freinage automatique
- Correction de trajectoire

Assistance de sortie de voie (LKA^[2])



L'assistance de sortie de voie peut vous aider à réduire le risque que la voiture quitte involontairement sa voie de circulation.

- Correction de trajectoire: Si la fonction détecte que la voiture approche d'une ligne latérale, vous éprouverez une légère correction de la direction dans le volant. Les deux mains doivent être sur le volant pour que la fonction puisse intervenir.
- Avertissement : Si la fonction détecte que la voiture approche d'une ligne latérale, vous serez averti par des vibrations dans le volant.
- Les deux: Des vibrations vous avertissent et une légère correction de la direction est appliquée au volant.

Rear Collision Warning (RCW)*



Rear Collision Warning est un système qui peut vous aider à éviter une collision par l'arrière avec un véhicule qui vous rattrape. Si le système détecte un risque de collision par l'arrière, il peut vous avertir et intervenir de diverses façons selon les conditions .

- Clignotement intense des indicateurs de direction.
- À basse vitesse, la fonction peut tendre les ceintures de sécurité par l'activation des prétensionneurs de ceinture ainsi que du Whiplash Protection System.
- Si la voiture est immobile, les freins de route peuvent être activés.

Blind Spot Information (BLIS)

BLIS est conçu pour avertir des véhicules arrivant rapidement par l'arrière et sur le côté de la voiture. Elle vous aide lorsque la circulation est dense sur les routes à plusieurs voies dans le même sens.



- Avertissement par un témoin dans le rétroviseur latéral allumé de façon constante ou clignotant.

Driver Alert



La fonction est prévue pour attirer l'attention du conducteur lorsqu'il commence à perdre sa concentration sur la conduite et à zigzaguer, lorsqu'il est distrait ou qu'il s'endort par exemple.

- Signal sonore combiné à l'apparition d'un symbole sur l'écran conducteur et d'un message.

Contrôle de la distance * [3]

Le contrôle de la distance peut vous avertir si la distance avec le véhicule qui précède est trop courte.

- Symbole dans l'affichage tête haute du pare-brise. Pour cela, la voiture doit être équipée de l'affichage tête haute*.

Avertissement et freinage automatique en marche arrière



Deux fonctions peuvent aider le conducteur à éviter une collision en marche arrière.

- Cross Traffic Alert (CTA) * est une fonction destinée à vous avertir qu'un véhicule approche par le côté lorsque vous êtes en marche arrière.
- Rear Auto Brake (RAB) est une fonction prévue pour aider le conducteur à détecter les obstacles immobiles pouvant se trouver derrière la voiture lorsqu'elle est en marche arrière.

En cas de détection d'un obstacle :

1. Un signal d'avertissement est émis et le graphique d'aide au stationnement est affiché pour indiquer où se trouve l'obstacle.
2. Si le conducteur ne réagit pas à l'avertissement et si une collision est inévitable, le frein automatique intervient et un message texte expliquant pourquoi la voiture a été freinée est affiché.

Système de contrôle électronique de la stabilité (ESC)



La fonction de contrôle électronique de la stabilité ESC^[4] assiste le conducteur pour éviter les dérapages et pour améliorer la motricité de la voiture. Le symbole clignote à l'écran conducteur lorsque le système intervient. Le symbole reste allumé de façon constante, accompagné d'un message texte, lorsqu'une panne est survenue ou lorsque le système n'est pas disponible.

Attention

Les fonctions décrites sont des systèmes d'assistance complémentaires. Ils ne peuvent pas prendre en compte toutes les situations dans toutes les conditions.

Le conducteur est toujours responsable de la sécurité lorsqu'il conduit son véhicule et du respect de la loi et du code de la route.

* Option/accessoire.

^[1] Collision Avoidance

^[2] Lane Keeping Aid

^[3] Distance Alert

^[4] Electronic Stability Control

10.16. Résistance au volant en fonction de la vitesse

La direction assistée assujettie à la vitesse implique l'augmentation de la résistance au volant avec la vitesse de la voiture pour permettre d'augmenter les sensations du conducteur. Sur autoroute, la direction est plus ferme. Pour le stationnement et à basse vitesse, la direction est légère et requiert moins d'effort.

Réduction de puissance

Dans certaines situations peu fréquentes, l'assistance de direction peut devoir fonctionner à puissance réduite et la rotation du volant pourra sembler légèrement plus dure. Cela peut être le cas par exemple lorsque l'assistance de direction doit refroidir en cas de surchauffe. Cela peut également être le cas en cas de dysfonctionnement de l'alimentation électrique.



À puissance réduite, le message **Assistance de direction temporairement réduite** et ce symbole sont affichés sur l'écran du conducteur.

Durant un fonctionnement à puissance réduite de l'assistance de direction, les fonctions d'aide au conducteur et les systèmes à assistance de direction ne sont pas disponibles.

 **Attention**

Si la température monte trop, l'assistance devra éventuellement être complètement désactivée. Dans une telle situation, l'écran du conducteur affiche le message **S'arrêter prudemment. Défaillance de la direction assistée** associé au symbole.

Modifier le niveau de la résistance au volant

- 1 Appuyez sur  à l'écran central.
- 2 Appuyez ensuite sur **Conduite**.
- 3 Activez ou désactivez **Sensation de direction ferme**.

Le réglage de la résistance au volant n'est possible que si la voiture est immobile ou roule très lentement et tout droit.

10.17. Notification de redémarrage

Le système de la voiture peut attirer l'attention du conducteur sur le fait que le véhicule qui précède s'est remis en mouvement.

Afin de ne pas rester à l'arrêt trop longtemps, la fonction **Alerte Distraction Trafic** émet un signal sonore et affiche un symbole et un message à l'écran conducteur. Il n'y a pas de notification si le système détecte un piéton ou un cycliste à proximité de la voiture.

 **Attention**

Le système n'est en revanche pas capable de détecter les piétons ou les cyclistes dans toutes les situations. Le conducteur est toujours responsable de la sécurité lorsqu'il conduit sa voiture.

Pour activer ou désactiver la fonction :

- 1 Appuyez sur  à l'écran central.
- 2 Appuyez sur **Conduite** et modifiez le réglage souhaité.

 **Attention**

- La fonction est une assistance complémentaire à la conduite dont l'objectif est de faciliter et de sécuriser la conduite. Elle ne peut toutefois pas gérer toutes les situations dans toutes les conditions de circulation, météorologiques et de la chaussée.
- Le conducteur est invité à lire tous les chapitres du Manuel de conduite et d'entretien consacrés à cette fonction afin de prendre connaissance de ses limites avant de pouvoir l'utiliser.
- Les fonctions d'assistance au conducteur ne peuvent se substituer à l'attention et au jugement du conducteur et ce dernier a toujours la responsabilité de conduire sa voiture en toute sécurité et de veiller à maintenir une vitesse adaptée et une distance adéquate avec les autres véhicules tout en respectant le code de la route et les lois en vigueur.

 **Note**

Cette fonction utilise les unités radar et/ou caméra de la voiture, qui sont soumises à certaines limitations générales.

10.18. Freinage automatique après une collision

En cas de collision entraînant l'activation des prétensionneurs de ceinture de sécurité pyrotechniques ou des coussins gonflables, ou si une collision avec un grand animal est détectée, le freinage de la voiture est alors automatique. Cette fonction permet d'éviter ou d'adoucir les effets d'une éventuelle collision.

À la suite d'une grave collision, le risque de ne plus pouvoir contrôler ou diriger la voiture est élevé. Pour éviter ou réduire les conséquences d'une éventuelle collision avec un véhicule ou un objet sur la route, le système d'aide au freinage est automatiquement activé pour freiner la voiture en toute sécurité.

Les feux stop et les feux de détresse sont allumés pendant le freinage. Une fois la voiture arrêtée, les feux de détresse continuent à clignoter et le frein de stationnement est serré.

Si le freinage n'est pas souhaité, par exemple s'il y a risque d'accident avec des véhicules arrivant derrière la voiture, l'action du système peut être annulée en appuyant sur la pédale d'accélérateur.

Pour cette fonction, le système de freinage ne doit pas avoir été endommagé lors de la collision.

11. Fonctionnement à l'électricité et chargement

11.1. Charge de la batterie hybride

11.1.1. État de charge à l'écran conducteur

L'état d'avancement de la charge s'affiche sur l'écran conducteur en image et en texte. Les informations restent affichées tant que l'écran conducteur est allumé.

Couleur	Statut	Signification
Vert clignotant	Le cadre de l'écran conducteur prend une couleur verte pulsatoire.	La charge est en cours et une heure approximative à laquelle la batterie hybride devrait être complètement chargée s'affiche.
Vert	Le cadre de l'écran conducteur prend une couleur verte fixe.	La batterie est entièrement chargée.
Rouge	Le cadre de l'écran conducteur prend une couleur rouge fixe.	Un problème est apparu. Vérifiez la connexion du câble de recharge à la prise de recharge de la voiture et à la source d'alimentation. Relancez ensuite la recharge comme suit : <ol style="list-style-type: none">1. Retirez le câble de charge de la prise de charge.2. Attendez un instant.3. Rebranchez le câble de charge à la prise de charge.4. Si le problème persiste, contactez votre concessionnaire Volvo.
Bleu	Le cadre de l'écran conducteur prend une couleur bleue fixe.	Charge programmée activée.
Jaune	Le cadre de l'écran conducteur prend une couleur jaune fixe.	Le chargement est en attente ou en pause.

Note

Si l'écran conducteur n'est pas utilisé pendant un certain temps, il s'éteint. Réactivez l'écran

- en ouvrant l'une des portes,
- en sélectionnant la position d'allumage I en tournant la commande START dans le sens horaire puis en la relâchant,

La section concernant l'écran conducteur contient davantage d'informations.

11.1.2. État de charge sur la prise de chargement de la voiture

La lampe à LED de la prise de recharge de la voiture indique l'état de la recharge en cours. Le tableau ci-dessous explique les différentes indications données par la lampe à LED.

Lumière du témoin LED	Signification
Blanc	Éclairage d'accueil
Jaune	Attente ^[1] - en attente du lancement de la charge.
Vert clignotant	Charge en cours ^[2] .
Vert	Charge terminée ^[3] .
Rouge	Un problème est apparu. Vérifiez la connexion du câble de recharge à la prise de recharge de la voiture et à la source d'alimentation. Relancez ensuite la recharge comme suit : <ol style="list-style-type: none">1. Retirez le câble de charge de la prise de charge.2. Attendez un instant.3. Rebranchez le câble de charge à la prise de charge.4. Si le problème persiste, contactez votre concessionnaire Volvo.
Bleu	Charge programmée activée.

^[1] Par exemple, une fois la recharge interrompue et la poignée du câble de charge déverrouillée.

^[2] Plus la fréquence de clignotement est lente, plus la batterie est chargée.

^[3] S'éteint après un instant.

11.1.3. Généralités concernant le câble de recharge *

Pour la recharge en station de recharge, un câble de recharge de mode 3 est utilisé. Certaines stations disposent d'un câble de recharge permanent qui est utilisé à sa place.

Note

Les informations de cette section concernent uniquement la recharge à l'aide d'un câble de recharge de mode 3 ou d'une station de recharge à câble de recharge permanent.

Attention

N'utilisez que le câble de recharge fourni avec la voiture ou un câble de remplacement recommandé par Volvo.

Recharge avec câble de recharge permanent en mode 3 ^[1]

Dans certains lieux, le câble de recharge est un câble permanent de la station de recharge reliée au réseau électrique. Par conséquent, utilisez le câble de charge de la station de charge et suivez les instructions de la station de charge.

Caractéristiques, câble de charge

Caractéristiques, câble de charge

Température ambiante

-32 °C à 50 °C (-25 °F à 122 °F)

Attention

- Les enfants présents à proximité d'un câble de charge branché doivent être surveillés.
- Le câble de recharge est sous tension élevée. Un contact avec une haute tension entraîne un risque de blessures graves et un danger de mort.
- N'utilisez pas le câble de charge s'il est endommagé. Un câble de charge endommagé ou qui ne fonctionne pas doit être confié à un atelier pour réparation. Un atelier Volvo agréé est recommandé.
- Placez toujours le câble de charge de manière à ce qu'il ne soit pas possible de rouler, marcher ou trébucher dessus ni de l'endommager ou de blesser quelqu'un par tout autre moyen.
- Ne branchez aucun adaptateur d'aucune sorte entre le câble de recharge et la voiture.

Consultez également les instructions du fabricant concernant l'utilisation du câble de charge et de ses composants.

Important

Commencez toujours par arrêter la recharge puis débranchez le câble de recharge, tout d'abord de la prise de recharge de la voiture puis de la station de recharge.

Important

Nettoyez le câble de charge avec un chiffon propre humecté d'eau ou d'un agent nettoyant doux. N'utilisez ni produit chimique ni solvant.

Attention

Le câble de charge et ses composants ne doivent pas être rincés ni trempés dans l'eau.

* Option/accessoire.

^[1] Norme européenne - EN 61851-1.

11.1.4. Disjoncteur dans le câble de recharge *

Le boîtier de commande du câble de charge^[1] est doté d'un disjoncteur qui protège la voiture et l'utilisateur des chocs électriques éventuellement causés par un problème du système.

 **Attention**

La recharge de la voiture doit être effectuée uniquement à partir de prises murales agréées et mises à la terre. Si la capacité du circuit ou de la prise électrique est inconnue, faites-la contrôler par un électricien qualifié. L'utilisation d'un degré de charge supérieur à la capacité du circuit ou de la prise électrique peut provoquer un incendie ou endommager le circuit électrique.

 **Attention**

- Le disjoncteur de fuite à la terre du câble de recharge contribue à protéger le système de recharge de la voiture mais ne garantit pas qu'une surtension ne se produira pas.

 **Important**

Le disjoncteur différentiel ne protège pas la prise murale ou l'installation électrique.



Lampe à DEL^[2] du boîtier de commande.

 Témoin LED

Si le disjoncteur de fuite à la terre intégré au boîtier de commande se déclenche, la lampe à DEL s'allumera en rouge. Vérifiez la prise murale. Faites contrôler la prise par un électricien certifié ou essayez une autre prise électrique.

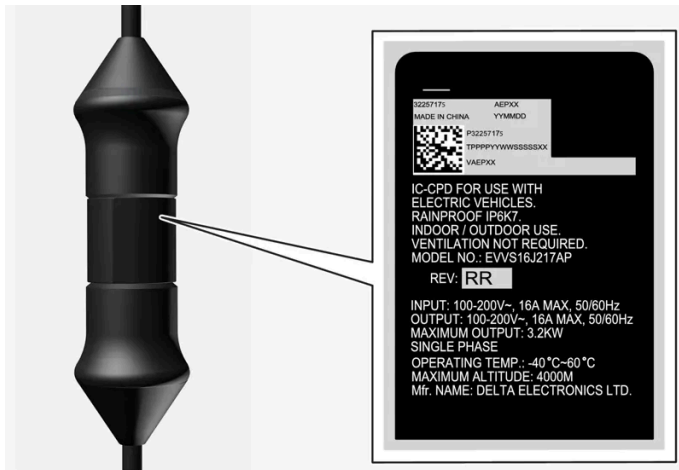

! Important

- Contrôlez la capacité de la prise.
- Les autres équipements électroniques connectés au même circuit de fusible doivent être débranchés si la charge totale est dépassée.
- Ne branchez pas le câble de recharge à une prise endommagée, délabrée ou défectueuse.

* Option/accessoire.

[1] Concerne la recharge avec le câble de recharge de mode 2.

[2] Diode lumineuse (Light Emitting Diode)

11.1.5. État de recharge sur le boîtier de commande du câble de recharge*

La lampe à LED du boîtier de commande du câble de recharge indique l'état de la recharge en cours ou lorsque celle-ci est terminée^[1].



Lampe à DEL^[2] du boîtier de commande.

1 Témoin LED

! Important

Lisez les instructions qui accompagnent le câble de recharge pour garantir une manipulation conforme aux recommandations et aux instructions.

LED	Statut	Signification	Action recommandée
Éteint	Charge impossible.	Pas d'alimentation du câble de charge.	<ol style="list-style-type: none"> Débranchez le câble de recharge de la prise murale. Rebranchez le câble de recharge à la prise murale ou utilisez une autre prise murale. Si le problème persiste, contactez votre concessionnaire Volvo.
Allumé en blanc	Le chargement est possible.	Le câble de charge est prêt à être branché la voiture.	<p>Si la lampe à DEL est allumée en blanc mais si le chargement n'est pas possible :</p> <ol style="list-style-type: none"> Retirez le câble de charge de la prise de charge. Rebranchez le câble de charge à la prise de charge. Si l'indicateur ne clignote pas en blanc dans les 10 secondes environ, débranchez le câble de recharge, d'abord de la prise de recharge puis de la prise murale. Rebranchez le câble de recharge à la prise murale puis à la prise de recharge de la voiture. Si le problème persiste, contactez votre concessionnaire Volvo.
Clignote en blanc	Charge en cours.	L'électronique de la voiture a lancé la charge Charge en cours.	Attendez que la voiture soit entièrement rechargée.
Allumé en rouge	Charge impossible.	Panne temporaire.	<ol style="list-style-type: none"> Retirez le câble de charge de la prise de charge. Attendez un instant. Rebranchez le câble de charge à la prise de charge. Si le problème persiste, contactez votre concessionnaire Volvo.
Clignote en rouge	Charge impossible.	Panne grave.	<ol style="list-style-type: none"> Débranchez le câble de recharge de la prise de recharge puis de la prise murale. Attendez un instant. Rebranchez le câble de recharge à la prise murale puis à la prise de recharge de la voiture. Si le problème persiste, contactez votre concessionnaire Volvo.

* Option/accessoire.

Cette version du manuel est valable au moment de son impression, mais cette validité ne peut être entièrement garantie pour l'avenir. Pour plus d'informations, consultez la première page, qui comporte un avertissement complet.

[1] Concerne la recharge avec le câble de recharge de mode 2.

[2] Diode lumineuse (Light Emitting Diode)

11.1.6. Surveillance de température du câble de recharge *

Afin d'assurer la sécurité lors de la recharge de la batterie hybride de la voiture^[1], le boîtier de commande du câble de recharge et la fiche sont dotés de dispositifs de surveillance de la température.

La surveillance de la température s'effectue dans le boîtier de commande ainsi que dans la fiche.

Surveillance dans le boîtier de commande

La charge s'arrête si la température dans le boîtier de commande devient trop élevée pour protéger le système électronique. Cela peut se produire, par exemple, à des températures extérieures élevées ou en cas de fort ensoleillement direct du boîtier de commande.

Surveillance dans la prise mâle

Le courant de recharge est réduit si la température dans la prise mâle est excessive. Si la température dépasse une limite critique, la charge est complètement arrêtée.

Attention

La surveillance de la température du câble de recharge contribue à la protection du système de recharge de la voiture, mais il ne peut pas garantir qu'une surchauffe ne surviendra jamais.

Important

Si le dispositif de surveillance automatique de la température a réduit le courant de charge à plusieurs reprises et que la charge a été interrompue, la cause de la surchauffe doit être analysée et corrigée.

Important

Évitez l'exposition du boîtier de commande et des fiches à la lumière directe du soleil. À défaut, la protection contre la surchauffe des fiches risque de réduire ou d'interrompre la recharge de la voiture.

Important

Si la recharge est fréquemment interrompue de façon intempestive, il convient de faire contrôler le câble de recharge et le système de recharge de la voiture par un technicien d'entretien Volvo qualifié et formé à cet effet. Il convient également de faire contrôler la prise murale par un électricien agréé.

* Option/accessoire.

^[1] Concerne la recharge avec le câble de recharge de mode 2.

11.1.7. Recharger un véhicule hybride au moyen d'une prise murale

En l'absence d'alternatives, la voiture peut être rechargée au moyen d'une prise murale.

Note

Les informations de cette section concernent uniquement la recharge à l'aide d'une prise murale et d'un câble de recharge de mode 2.

Câble de recharge (mode 2)^[1]

Pour la recharge au moyen d'une prise murale, utilisez un câble de recharge à module de commande capable de limiter l'intensité du courant (mode 2).

Note

Volvo recommande un câble de charge conforme à IEC 62196 et IEC 61851 qui prend en charge la surveillance de la température.

Attention

N'utilisez que le câble de recharge fourni avec la voiture ou un câble de remplacement recommandé par Volvo.

Attention

Le câble de charge et ses composants ne doivent pas être rincés ni trempés dans l'eau.

 **Attention**

- Le câble de charge intègre un disjoncteur. La charge ne peut être effectuée qu'avec une prise avec terre et agréée.
- Les enfants présents à proximité d'un câble de charge branché doivent être surveillés.
- Le câble de recharge est sous tension élevée. Un contact avec une haute tension entraîne un risque de blessures graves et un danger de mort.
- N'utilisez pas le câble de charge s'il est endommagé. Un câble de charge endommagé ou qui ne fonctionne pas doit être confié à un atelier pour réparation. Un atelier Volvo agréé est recommandé.
- Placez toujours le câble de charge de manière à ce qu'il ne soit pas possible de rouler, marcher ou trébucher dessus ni de l'endommager ou de blesser quelqu'un par tout autre moyen.
- Débranchez le chargeur de la prise murale avant tout nettoyage.
- Ne branchez jamais un câble de recharge à une rallonge ni à une multiprises.
- N'utilisez pas un ou plusieurs adaptateurs entre le câble de charge et la prise électrique.
- Ne branchez aucun adaptateur d'aucune sorte entre le câble de recharge et la voiture.
- Ne placez pas une minuterie extérieure entre le câble de charge et la prise électrique.

Consultez également les instructions du fabricant concernant l'utilisation du câble de charge et de ses composants.

Démarrer la recharge

Branchez le câble de recharge à une prise 230 V^[2]. Ouvrez la trappe de recharge. Veuillez noter que la voiture doit être arrêtée pour lancer la recharge. Retirez le cache de protection de la poignée de recharge et appuyez ensuite sur la poignée pour la fixer complètement dans la prise de la voiture.

La poignée du câble de recharge est verrouillée et la recharge commence après environ 5 secondes.

 **Note**

La section concernant la recharge des véhicules hybrides comporte davantage d'informations concernant la recharge.

 **Important**

Si l'ampérage du fusible de la prise murale est insuffisant, le fusible peut se déclencher durant la recharge de la voiture. Contactez un électricien qualifié concernant la marche à suivre.

 **Attention**

- La recharge de la batterie hybride doit être effectuée uniquement sous un courant inférieur ou égal au courant de recharge maximal autorisé par les recommandations locales et nationales applicables concernant la recharge d'un véhicule hybride à partir d'une prise murale/prise mâle.
- La batterie hybride doit être rechargée uniquement à partir d'une prise murale homologuée avec mise à la terre.
- Évitez les prises qui sont visiblement délabrées, défectueuses ou endommagées pour réduire les risques d'incendie et/ou de blessures.

 **Important**

Ne branchez jamais le câble de charge s'il y a un risque d'orage et de foudre.

Mettre fin à la recharge

Mettez fin à la recharge en déverrouillant la voiture et en débranchant le câble de recharge de la prise de recharge de la voiture puis de la prise 230 V^[2].

 **Note**

La section concernant l'arrêt de la recharge des véhicules hybrides comporte davantage d'informations concernant l'arrêt de la recharge.

 **Important**

La voiture doit être déverrouillée avant de débrancher le câble de recharge de la prise de recharge de la voiture. Cette action doit être exécutée même si les portes de la voiture sont déjà déverrouillées.

Si vous ne déverrouillez pas la voiture, cela risque d'endommager le câble de recharge ou le système.

 **Important**

- Ne débranchez jamais le câble de recharge de la prise murale pendant la recharge. Vous risqueriez d'endommager la prise murale.
- Veuillez noter que, pour éviter, d'une part, l'endommagement du système et, d'autre part, une interruption intempestive de la recharge, le câble de recharge doit être débranché de la prise de recharge de la voiture avant sa déconnexion de la prise murale.

Fusible

La recharge d'un véhicule hybride au moyen d'une prise murale impose une charge élevée au fusible.

 **Important**

Vérifiez que le fusible de la prise murale est d'une capacité suffisante pour l'intensité spécifiée pour le câble de charge.

Normalement, un circuit de fusible comporte plusieurs consommateurs 230 V et il peut donc y avoir d'autres consommateurs (éclairage, aspirateur, perceuse, etc.) pour le même fusible.

 **Important**

Vérifiez que le courant fourni par la prise 230 V est suffisant pour la recharge du véhicule électrique. En cas de doute, faites contrôler la prise par un professionnel.

^[1] Le câble de recharge peut être optionnel selon le marché.

^[2] La tension à la prise peut varier en fonction du marché.

11.1.8. Charger un véhicule hybride

Rechargez la voiture à l'aide d'une station de recharge publique ou à domicile^[1].

Démarrer la charge

- 1 Débranchez le câble de recharge de la prise de rangement de la station de recharge ou sortez le câble de recharge.
- 2 Branchez le câble de recharge à la station de recharge. Si la station de recharge dispose d'un câble de recharge fixe, passez à l'étape 3.

! Important

Évitez de brancher le câble de recharge lorsqu'il existe un risque d'orage.



Appuyez sur la partie arrière de la trappe de recharge pour l'ouvrir^[2].



Retirez le cache de protection de la poignée de recharge et enfoncez ensuite la poignée de recharge complètement dans la prise de la voiture.

! Important

Pour éviter d'endommager la peinture (en cas de vents forts par exemple), placez le cache de protection de la poignée de manière à ce qu'elle ne puisse entrer en contact avec la voiture.

5 La poignée du câble de charge est verrouillée et la charge commence après environ 5 secondes.

➤ Lorsque la charge est lancée, le témoin LED de la prise de charge clignote en vert.

L'écran conducteur affiche une estimation du temps restant ou si la charge ne fonctionne pas comme elle le devrait.

Pendant la charge, de l'eau de condensation provenant de la climatisation peut s'écouler sous la voiture. C'est un phénomène normal dû au refroidissement de la batterie hybride.

! Attention

- Les enfants présents à proximité d'un câble de charge branché doivent être surveillés.
- Le câble de recharge est sous tension élevée. Un contact avec une haute tension entraîne un risque de blessures graves et un danger de mort.
- N'utilisez pas le câble de charge s'il est endommagé. Un câble de charge endommagé ou qui ne fonctionne pas doit être confié à un atelier pour réparation. Un atelier Volvo agréé est recommandé.
- Placez toujours le câble de charge de manière à ce qu'il ne soit pas possible de rouler, marcher ou trébucher dessus ni de l'endommager ou de blesser quelqu'un par tout autre moyen.
- Ne branchez aucun adaptateur d'aucune sorte entre le câble de recharge et la voiture.

Consultez également les instructions du fabricant concernant l'utilisation du câble de charge et de ses composants.

! Important

Ne lavez pas la voiture lorsque le câble de recharge est branché ou lorsque la trappe de recharge est ouverte.

Autocollant sur la face intérieure du volet de la prise de recharge



Un identifiant conforme à la norme CEN EN 17186 figure sur l'intérieur de la trappe de recharge.

Cette version du manuel est valable au moment de son impression, mais cette validité ne peut être entièrement garantie pour l'avenir. Pour plus d'informations, consultez la première page, qui comporte un avertissement complet.

^[1] Concerne la recharge à l'aide d'un câble de recharge de mode 3 ou d'une station de recharge à câble de recharge permanent.

^[2] L'illustration est schématique, les détails peuvent varier selon le modèle.

11.1.9. Mettre fin à la recharge du véhicule hybride

Mettez fin à la recharge^[1] en déverrouillant la voiture et débranchez le câble de recharge de la prise de recharge de la voiture puis de la station de recharge.

- 1 Déverrouillez la voiture^[2]. La recharge est arrêtée et la poignée du câble de recharge est déverrouillée.

! Important

Commencez toujours par arrêter la recharge puis débranchez le câble de recharge, tout d'abord de la prise de recharge de la voiture puis de la station de recharge.

2

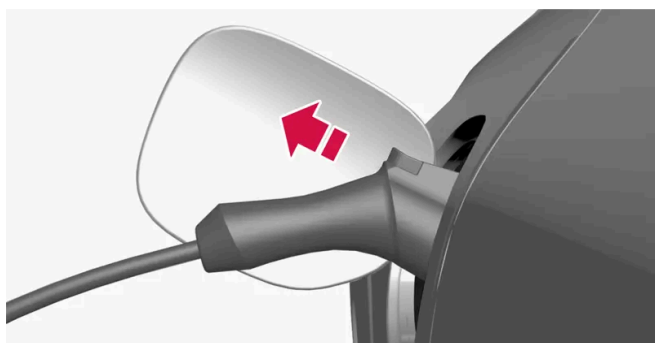

Débranchez le câble de charge de la prise de charge de la voiture et fermez la trappe.

- 3 Débranchez le câble de recharge de la station de recharge, ou branchez le câble de recharge permanent à la prise de rangement de la station de recharge.

! Important

Avant de débrancher le câble de recharge, déverrouillez toujours la voiture, de façon à interrompre la recharge. Veuillez noter que, pour éviter, d'une part, l'endommagement du système et, d'autre part, une interruption intempestive de la recharge, le câble de recharge doit être débranché de la prise de recharge de la voiture avant sa déconnexion de la station de recharge.

Le câble de charge est automatiquement verrouillé

Si le câble de recharge n'est pas débranché de la prise de recharge, il est automatiquement reverrouillé un moment après le déverrouillage.

^[1] Concerne la recharge à l'aide d'un câble de recharge de mode 3 ou d'une station de recharge à câble de recharge permanent.

^[2] Le déverrouillage visant à mettre fin à la recharge doit être effectué, que la voiture soit verrouillée ou déverrouillée.

11.1.10. Durée de recharge

Les temps de charge indiqués ci-dessous sont approximatifs et applicables si la recharge n'est pas affectée par l'utilisation de la climatisation ou d'autres consommateurs. Si le temps de recharge semble significativement plus long, il convient d'en rechercher les raisons.

Durée de recharge (recharge monophasée)

Temps de recharge avec une tension de 200-240 V		
Intensité du courant (A) ^[1]	Puissance de charge (kW) ^[2]	Durée de recharge (heures)
6	1,3	13
10	2,2	8
13	2,9	6
16	3,6	5

Temps de recharge avec une tension de 100-120 V		
Intensité du courant (A) ^[1]	Puissance de charge (kW)	Durée de recharge (heures)
6	0,7	24
10	1,1	14
16	1,8	10

Durée de recharge (recharge biphasée)

Temps de recharge avec une tension de 200-240 V		
Intensité du courant (A) ^[1]	Puissance de charge (kW) ^[3]	Durée de recharge (heures)
6	2,4	7
10	4	4
16	6,4	3

i Note

- La puissance et la durée de recharge peuvent varier selon le niveau de tension et la présence d'autres sources de charge sur le même circuit.
- En recharge monophasée, la voiture peut atteindre 3,6 kW au maximum.
- En recharge biphasée, la voiture peut atteindre 6,4 kW au maximum.

i Note

Par temps très froid ou très chaud, une partie du courant de charge est utilisée pour chauffer/refroidir la batterie hybride. Le temps de recharge est alors plus long. Si le chauffage en stationnement est actif, il utilise une partie du courant de recharge.

^[1] Le courant de charge maximal peut varier selon le marché.

^[2] La puissance de recharge maximale que peut atteindre la voiture s'élève à 3,6 kW.

^[3] La puissance de recharge maximale que peut atteindre la voiture s'élève à 6,4 kW.

11.2. Système d'entraînement

La voiture combine un moteur à combustion pour l'entraînement des roues avant et un moteur électrique pour l'entraînement des roues arrière.

Deux systèmes d'entraînement

En fonction du mode de conduite présélectionné et de l'énergie électrique disponible, les deux systèmes de propulsion peuvent être utilisés soit individuellement, soit en parallèle.

Les deux moteurs, à combustion et électrique, peuvent transmettre la force motrice directement aux roues. Un système de gestion sophistiqué coordonne les propriétés des deux systèmes pour obtenir la meilleure économie de conduite possible.

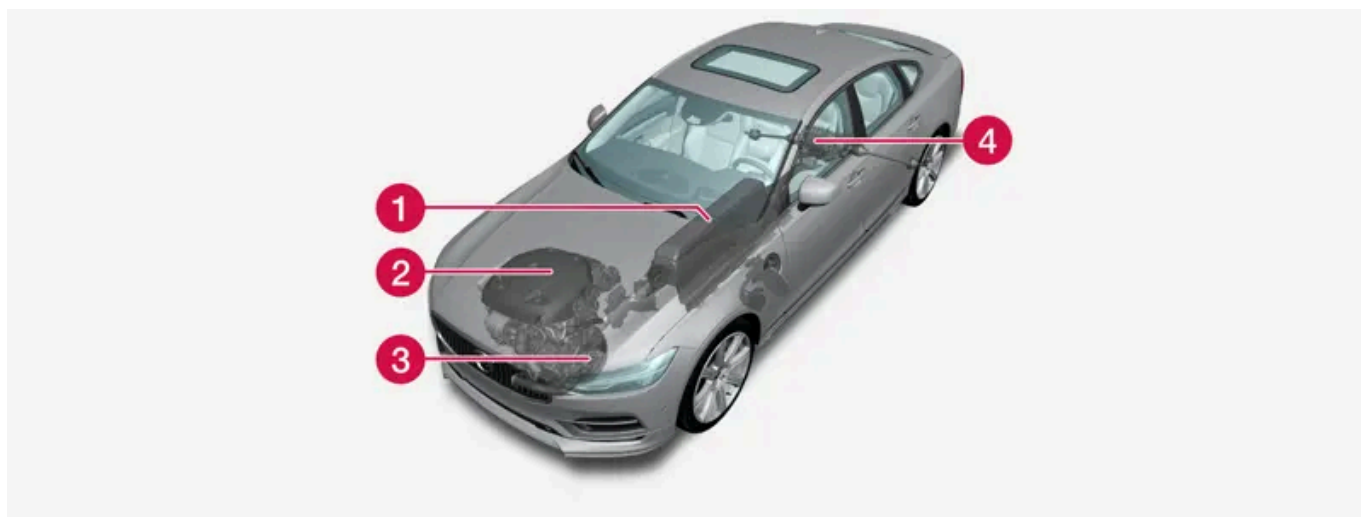

- 1 Batterie hybride - Le rôle de la batterie hybride est de stocker l'énergie. Elle récupère l'énergie lors de la charge sur le réseau électrique, lors des freinages régénératifs ou de l'alternateur haute tension. Elle fournit l'énergie pour l'entraînement électrique et permet même d'alimenter momentanément la climatisation pour le préconditionnement de l'habitacle.
- 2 Moteur à combustion - Le moteur à combustion démarre lorsque le niveau d'énergie de la batterie hybride ne suffit pas à répondre à la puissance moteur demandée par le conducteur.
- 3 Alternateur haute tension ^[1] - Charge la batterie hybride. Démarreur pour le moteur à combustion. Peut assister le moteur à combustion par un apport supplémentaire sous la forme d'énergie électrique.
- 4 Moteur électrique - Entraînement électrique de la voiture. Apporte, au besoin, un couple et une puissance supplémentaires lors de l'accélération. Permet une transmission intégrale à entraînement électrique. Convertit l'énergie produite par le freinage en énergie électrique.

[1] CISG (Crank Integrated Starter Generator) - alternateur haute tension et démarreur combinés.

11.3. Utilisation de la batterie

Régulez le degré de charge de la batterie durant la conduite à l'aide de **En attente** et de **Charge**.

En attente et **Charge** sont disponibles dans tous les modes de conduite. Ces fonctions sont interrompues si le mode de conduite **Pure** est activé.

En attente



Lorsque **En attente** est activé, la charge de la batterie hybride est conservée pour être utilisée ultérieurement, par exemple pour la conduite urbaine.

La voiture fonctionne comme en mode hybride normal avec batterie déchargée. C'est-à-dire que la voiture utilise l'énergie produite lors des freinages et démarre le moteur à combustion plus souvent pour maintenir la charge de la batterie.

Note

Le niveau de batterie peut être affecté par l'utilisation de **En attente** si la voiture est lourdement chargée, si le crochet d'attelage est utilisé ou sur une longue montée, par exemple.

Charge



Lorsque **Charge** est activé, la batterie hybride est rechargée par le moteur à combustion afin d'accroître l'autonomie électrique.

Activer En attente ou Charge

Activation à l'écran central

- 1 Appuyez sur .
- 2 Sélectionnez **Conduite**.
- 3 Activez la fonction que vous désirez à côté de **Utilisation de la batterie**.



En mode de conduite **Hybrid** et en mode d'utilisation de la batterie **Auto**, une répartition intelligente de l'énergie grâce à Google Maps peut être employée pour conserver un rendement énergétique aussi élevé que possible sur l'ensemble du trajet.

11.4. Modes de conduite

Utilisez le mode de conduite qui convient à la situation.

Modes de conduite sélectionnables

Quatre modes de conduite peuvent être sélectionnés : **Hybrid**, **Pure**, **Power**^[1] et **Constant AWD***.

Les différents modes de conduite varient afin d'optimiser les caractéristiques des systèmes suivants :

- direction
- moteur/boîte de vitesses/transmission intégrale
- freins
- amortisseurs
- écran conducteur
- paramètres de climatisation.

Attention

Ne laissez pas la voiture dans un espace sans ventilation avec un mode de conduite activé et le moteur à combustion à l'arrêt. Lorsque le niveau d'énergie de la batterie hybride est bas, le moteur à combustion démarrera automatiquement et les gaz d'échappement pourraient avoir un effet négatif sérieux sur les êtres humains et les animaux.

Indication à l'écran conducteur

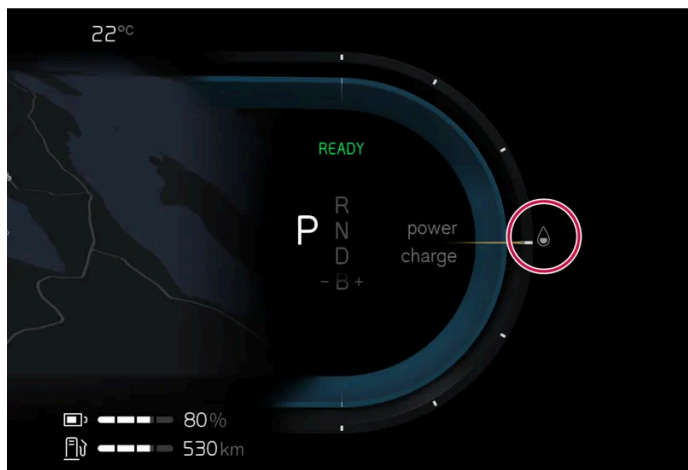

L'écran conducteur indique le mode de conduite sélectionné.

Hybrid

Au démarrage de la voiture, le mode **Hybrid** est activé. Le système de gestion utilise à la fois le moteur électrique et le moteur à combustion (individuellement ou en parallèle) et adapte l'utilisation optimale en termes de performances, de consommation de carburant et de confort. La possibilité de ne rouler qu'avec le moteur électrique dépend du niveau d'énergie de la batterie hybride et du besoin de chauffer ou rafraîchir l'habitacle. Le moteur à combustion est démarré lorsque la puissance de sortie de la voiture dépasse la capacité de la batterie hybride. En mode **Hybride**, la capacité est adaptée selon, entre autres, le niveau de charge de la batterie hybride et la vitesse de la voiture.

Volvo recommande d'utiliser le mode **Hybrid** pour la conduite quotidienne.

Bon à savoir concernant le mode Hybrid

- la transmission intégrale est automatiquement activée si nécessaire
- lorsque le degré de charge de la batterie hybride est faible, le moteur à combustion démarre plus fréquemment. Rechargez la voiture ou activez la fonction **Charge**, sous **Utilisation de la batterie**, pour n'utiliser que l'électricité.
- à degré de charge élevé, la voiture peut fonctionner à l'électricité uniquement. Le moteur à combustion démarre lorsque le niveau d'énergie de la batterie ne suffit pas à répondre à la puissance moteur demandée par le conducteur par l'intermédiaire de la pédale d'accélération.
- en cas de pression légère sur la pédale de frein, l'énergie est recyclée et renvoyée à la batterie hybride.

Pure

En mode **Pure**, la priorité est donnée au moteur électrique de la voiture. Ce mode de conduite est disponible lorsque la batterie hybride affiche un niveau de charge suffisamment élevé. Si le niveau de charge de la batterie est insuffisant, les caractéristiques de la voiture sont adaptées pour réduire au minimum la consommation de carburant.

Volvo recommande d'utiliser le mode **Pure** pour la conduite quotidienne.

Bon à savoir concernant le mode Pure

- la puissance de certains modes de climatisation est ajustée
- sur chaussée glissante, un patinage plus important peut être autorisé avant l'activation de la transmission intégrale

Le mode **Pure** est disponible tant que le degré de charge et la puissance de la batterie hybride, qui sont affectés par la température, sont suffisants. Lorsque le moteur à combustion démarre, le mode de conduite passe automatiquement à **Hybrid** jusqu'à ce que le conducteur ait la possibilité de sélectionner à nouveau le mode **Pure**.

Le moteur à combustion démarre :

- au démarrage de la voiture, et il est préférable qu'il reste en marche quelques minutes pour une épuration optimale des gaz d'échappement ;
- si le degré de charge de la batterie est insuffisant ;
- si le conducteur appuie à fond sur la pédale d'accélérateur.

Le mode **Pure** n'est pas disponible :

- si le degré de charge de la batterie est insuffisant ;
- si la vitesse dépasse 140 km/h (87 mph) (non applicable en descente, etc.)
- aux limites des systèmes/composants température extérieure par exemple.

Note

Il est possible que le moteur à combustion se mette temporairement en marche dans certaines situations de conduite lorsque le mode **Pure** est action. Ceci permet de donner aux roues le couple souhaité dans des situations de conduite qui nécessitent une charge plus élevée, par exemple en tirant une remorque ou en montant une pente.

Note

Lorsque seul le moteur électrique propulse la voiture, celle-ci n'émet pas de bruit du moteur, et un bruit artificiel est ajouté en bruit de fond à basse vitesse et en marche arrière. Ce bruit d'avertissement doit permettre aux piétons, aux cyclistes, aux enfants ou aux animaux de détecter la présence de la voiture et d'éviter un accident.

Power^[2]

Le mode **Power** ajuste la puissance combinée du moteur électrique et du moteur à combustion pour obtenir des performances et une réactivité maximales à l'accélération. Les changements de rapports sont plus rapides et plus distincts et la boîte de vitesses donne la priorité au rapport offrant la force de traction la plus élevée. La direction est plus réactive et la suspension plus dure.

Volvo recommande le mode **Power** lorsque vous désirez un comportement plus sportif et davantage de réactivité à l'accélération.

Bon à savoir concernant le mode Power

- la consommation de carburant peut augmenter.

Constant AWD *

Le mode de conduite **Constant AWD** améliore la motricité de la voiture en élargissant l'utilisation de la transmission intégrale. La modification de la répartition du couple entre les essieux avant et arrière améliore la motricité, la stabilité et l'adhérence.

Volvo recommande d'utiliser le mode **Constant AWD** sur chaussée glissante, avec une remorque lourde ou lors d'un remorquage.

* Option/accessoire.

[1] Le mode **Power** existe aussi en version **Polestar***

[2] Ce mode de conduite concerne uniquement les voitures d'une puissance maximale dépassant 300 kW.

11.5. Généralités sur la propulsion électrique

La voiture est équipée d'une batterie hybride rechargeable de type aux ions de lithium. Le moteur électrique propulse la voiture principalement à basse vitesse et le moteur à essence intervient pour les vitesses élevées et en cas de conduite plus dynamique.

Charge de la batterie hybride



La batterie hybride est rechargée à l'aide d'un câble de recharge mais peut également être rechargée par les freinages légers et par le frein moteur en position de changement de rapport B. La batterie hybride peut également être chargée grâce au moteur à combustion de la voiture. La batterie de démarrage de la voiture est rechargée durant la recharge de la batterie hybride.

Le temps nécessaire à la recharge de la batterie hybride dépend de l'intensité du courant employé.

Durant la conduite

L'écran conducteur affiche des informations concernant la recharge, le mode de conduite sélectionné, l'autonomie de la batterie et le degré de charge de la batterie hybride (en pourcentage, uniquement lors de la connexion pour la recharge).

Il est possible de sélectionner différents modes pendant la conduite : par exemple pour un mode exclusivement électrique ou, lorsque plus de puissance est requise, l'utilisation combinée des moteurs essence et électrique. La voiture calcule une combinaison liant manœuvrabilité, plaisir de conduite, protection de l'environnement et consommation de carburant en fonction des choix de conduite effectués.

Effet de la température

Cette version du manuel est valable au moment de son impression, mais cette validité ne peut être entièrement garantie pour l'avenir. Pour plus d'informations, consultez la première page, qui comporte un avertissement complet.

La batterie hybride et les systèmes électriques connexes ainsi que le moteur à essence et ses systèmes fonctionnent de manière plus satisfaisante lorsqu'ils sont à température de service correcte.

Si la température de la batterie hybride est inférieure à -10 °C (14 °F) ou supérieure à 40 °C (104 °F), certaines fonctions de la voiture peuvent être modifiées ou désactivées en raison de la réduction de la capacité de la batterie hybride hors de cette plage de températures.

Le mode électrique n'est pas possible lorsque la température de la batterie est trop basse ou trop élevée.

Informations importantes

Note

La capacité de la batterie hybride diminue légèrement avec l'âge et l'usage, ce qui peut entraîner une augmentation de l'utilisation du moteur à essence et donc de la consommation de carburant.

Attention

La recharge de la voiture peut affecter le fonctionnement d'un stimulateur cardiaque ou d'autres appareils médicaux. Il est recommandé aux personnes disposant d'un stimulateur cardiaque de demander conseil à un médecin concernant le processus de recharge.

Attention

Le remplacement de la batterie hybride ne doit être effectué que par un atelier. Un atelier Volvo agréé est recommandé.

Bruit de moteur extérieur

Note

Lorsque seul le moteur électrique propulse la voiture, celle-ci n'émet pas de bruit du moteur, et un bruit artificiel est ajouté en bruit de fond à basse vitesse et en marche arrière. Ce bruit d'avertissement doit permettre aux piétons, aux cyclistes, aux enfants ou aux animaux de détecter la présence de la voiture et d'éviter un accident.

Tension élevée



Attention

Plusieurs composants de la voiture fonctionnent avec une tension élevée qui peut s'avérer dangereuse en cas d'intervention incorrecte. Ces composants et tous les câbles orange ne peuvent être manipulés que par un personnel qualifié.

11.6. Déblocage manuel du câble de recharge lorsque qu'une clé ne réagit pas

En cas de problème de clé, la recharge peut être arrêtée au moyen de la lame de clé amovible.

- 1 Déverrouillez la voiture avec la lame de clé. Lisez attentivement l'article concernant le verrouillage et le déverrouillage de la voiture au moyen de la lame de clé amovible, et suivez les instructions de déverrouillage de la voiture.
- 2 L'alarme se déclenche lorsque la porte est ouverte après le déverrouillage de la voiture au moyen de la lame de clé. Lisez attentivement l'article concernant l'activation et la désactivation de l'alarme, et suivez les instructions de désactivation de l'alarme.









Appuyez sur le bouton de verrouillage centralisé indiqué dans l'illustration.

- Débranchez le câble de recharge. En cas de problème, répétez les étapes 2 et 3.

11.7. Symboles et messages à l'écran conducteur relatifs à la propulsion hybride

Divers symboles et messages concernant le fonctionnement hybride peuvent s'afficher à l'écran conducteur. Ils peuvent également s'afficher avec les témoins d'avertissement et de contrôle généraux et s'éteignent lorsque le problème est résolu.

Symbole	Message	Signification
	Aller à l'atelier pour un entretien urgent, défaut de charge de la batterie 12 V	Panne de batterie 12 V. Contactez un atelier ^[1] pour faire contrôler la batterie dès que possible.
	S'arrêter prudemment Défaut de charge critique de la batterie 12 V	Panne de batterie 12 V. Arrêtez la voiture au plus tôt et contactez un atelier ^[1] pour faire contrôler la batterie.
	Défaillance de fusible de batterie 12 V. Entretien requis	Panne de batterie 12 V. Contactez un atelier ^[1] pour faire contrôler le fonctionnement dès que possible.
	S'arrêter prudemment Surchauffe de la batterie HV	La température de la batterie hybride semble s'élever de manière anormale. Arrêtez la voiture et coupez le moteur. Attendez au moins 5 minutes avant de poursuivre la conduite. Appelez l'atelier ^[1] ou contrôlez que tout est normal avant de reprendre la route.
	Performance réduite Limitation de la vitesse maximum du véhicule	La batterie hybride n'est pas suffisamment chargée pour une vitesse supérieure. Rechargez la batterie le plus rapidement possible.
	Système de propulsion Comportement rude à faible vitesse Véhicule OK à utiliser	Le système hybride ne fonctionne pas comme il se doit. Contactez un atelier ^[1] pour un contrôle de la fonction au plus tôt.
	Retirer le câble de charge avant de démarrer	S'affiche lorsque le conducteur essaie de démarrer la voiture et que le câble de charge est connecté sur la voiture. Débranchez le câble de charge et fermez la trappe de charge.

^[1] Un atelier Volvo agréé est recommandé.

11.8. Désactiver la recharge planifiée

Vous pouvez désactiver la recharge planifiée en branchant et en débranchant le câble de recharge.

Dans le cas d'une recharge sous courant alternatif, il est possible de programmer la recharge et de spécifier des horaires de début et de fin de la recharge. Les horaires spécifiés sont ensuite repris automatiquement tous les jours. Une section séparée du manuel contient des instructions à cet effet.

Il est possible de désactiver la planification comme suit :

- 1 Branchez le câble de recharge à la voiture : la lampe à DEL près de la prise de recharge de la voiture s'allume en bleu lorsque la recharge est réglée pour respecter les horaires.
- 2 Débranchez le câble et rebranchez-le immédiatement (dans un délai de trois secondes).
 - La lampe à DEL près de la prise de recharge de la voiture clignote/brille en vert, et la voiture est rechargée. La recharge planifiée est maintenant désactivée. Pour la réactiver, suivez les instructions à cet effet.

11.9. Recommandations concernant les batteries hybrides

Cette version du manuel est valable au moment de son impression, mais cette validité ne peut être entièrement garantie pour l'avenir. Pour plus d'informations, consultez la première page, qui comporte un avertissement complet.

Certaines circonstances peuvent endommager la batterie hybride ou réduire sa durée de vie. Ces recommandations visent à garantir la durée de vie de la batterie hybride et ses performances durant la conduite.

Stationnement de longue durée

Le degré de charge recommandé en cas de stationnement de longue durée (plus de trois mois) se situe entre 25 et 50 %.

Contrôlez régulièrement le degré de charge à l'écran conducteur.

- Si le degré de charge est supérieur à cela, utilisez la voiture jusqu'à ce qu'il atteigne le niveau recommandé.
- Si le degré de charge est inférieur à cela, rechargez la voiture jusqu'à ce qu'il atteigne le niveau recommandé.

Degré de charge bas

Important

Une batterie hybride entièrement déchargée doit être rechargée, sous peine de graves dommages.

Stationnement par temps chaud

Important

Évitez de soumettre la voiture à des températures extrêmes. Lorsque la température risque d'atteindre environ 55 °C (131 °F), il convient d'éviter de laisser la voiture en stationnement pendant plus d'une journée, sous peine de graves dommages à la batterie.

Note

Placez la voiture dans un endroit frais et évitez les températures extrêmes en cas de remisage à long terme, afin de réduire au minimum le risque d'endommagement de la batterie. Placez la voiture dans un local ou à l'ombre, selon l'endroit où la température est la plus basse, en particulier par temps chaud.

11.10. Autonomie

L'autonomie électrique de la voiture est fonction de différents facteurs. Les conditions d'une longue autonomie varient selon les circonstances et les situations dans lesquelles la voiture roule.

La valeur certifiée d'autonomie ne doit pas être considérée comme une valeur réelle. La valeur certifiée est obtenue au moyen de différents cycles de test spécifiques et sert principalement à comparer différents véhicules.

Autonomie à l'écran conducteur

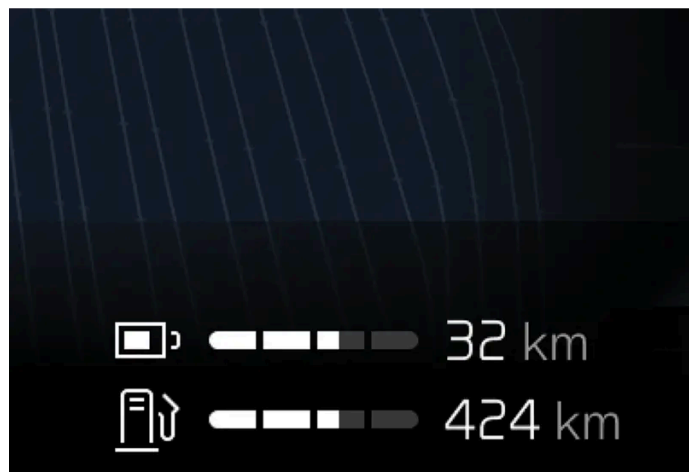

L'autonomie estimée est affichée à l'écran conducteur.

Lorsque la voiture sort d'usine, son autonomie s'appuie sur la valeur certifiée. Après un certain temps d'utilisation de la voiture, l'autonomie s'appuie sur les données cumulées d'utilisation.

Facteurs impactant l'autonomie

Hormis les données cumulées de conduite, divers facteurs influent sur l'autonomie. L'autonomie maximale est obtenue sous les conditions les plus favorables.

Exemples de facteurs influant sur l'autonomie :

- vitesse
- Paramètres de climatisation
- la topographie
- Préconditionnement
- pneus et pression de pneus
- la situation du trafic routier
- température et conditions météorologiques
- conditions de la chaussée.

Autonomie basée sur la vitesse et la température extérieure

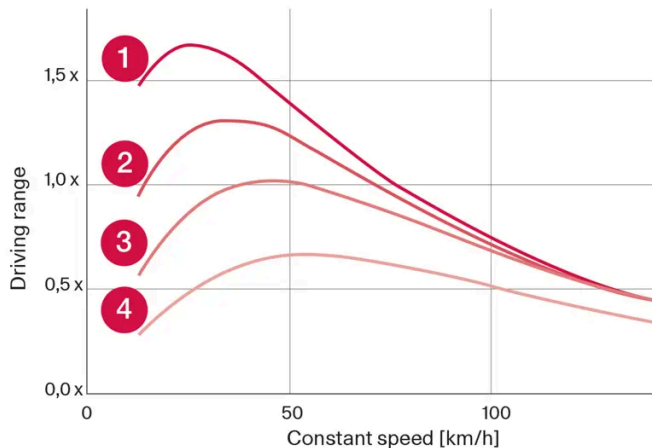

- 1 20 °C (68 °F) de température extérieure et climatisation désactivée.
- 2 20 °C (68 °F) de température extérieure et climatisation activée.
- 3 35 °C (95 °F) de température extérieure et climatisation activée.
- 4 -10 °C (14 °F) de température extérieure et climatisation activée.

Le graphique indique la relation approximative entre vitesse constante et autonomie.

Le graphique montre qu'une réduction de la vitesse résulte en un accroissement de l'autonomie. La température extérieure influence également sur l'autonomie. Ainsi, une température extérieure très basse ou très élevée réduit l'autonomie.

Les lignes 1 et 2 indiquent de manière approximative la variation de l'autonomie découlant des fonctions de climatisation. La désactivation de la climatisation favorise l'autonomie.

11.11. Conduite économique

Pour obtenir la plus grande autonomie possible, le conducteur doit anticiper et adapter son style de conduite et sa vitesse aux conditions.

Avant la conduite

- Pré-conditionner, si possible, la voiture avant de conduire en branchant le câble de charge sur le secteur.
- Si un pré-conditionnement n'est pas possible par temps froid dehors, utiliser en premier le chauffage électrique du siège et du volant. Ne pas chauffer tout l'habitacle, ce qui préleverait de l'énergie de la batterie hybride.
- Le choix des pneus et de pression de gonflage peut affecter la consommation énergétique. Faites-vous conseiller par un concessionnaire Volvo agréé.
- Videz la voiture des objets inutiles. Plus la voiture est lourde, plus la consommation est élevée.

Durant la conduite

- Activez le mode de conduite **Pure**.

- Activez la fonction **En attente** à des vitesses supérieures lorsque le trajet est plus long que ce que ne permet l'autonomie électrique. L'activation est automatique si vous avez choisi une destination dans le système de navigation.
- Si cela est possible, évitez d'utiliser la fonction **Charge** pour charger la batterie hybride.
- Conduisez à vitesse régulière et avec une bonne anticipation de manière à éviter les freinages.
- Au freinage, la batterie hybride est rechargée en appuyant en douceur sur la pédale de frein.
- Une vitesse élevée augmente la consommation d'énergie car la résistance de l'air augmente avec la vitesse.
- Utilisez le moins possible le chauffage électrique en abaissant la température de l'habitacle aussi près que possible de la température extérieure, et en réduisant le chauffage électrique des vitres, rétroviseurs et autres équipements.
- Évitez de conduire avec les fenêtres ouvertes.
- Dans une pente, ne maintenez pas la voiture à l'arrêt à l'aide de la pédale d'accélérateur. Activez plutôt la fonction de frein à l'arrêt.
- En cas de conduite sur un trajet court après préconditionnement, désactivez si possible la climatisation.

Après la conduite

- Mettez si possible la voiture en stationnement dans un garage climatisé et offrant une possibilité de recharge.

11.12. Recyclage des batteries

Des batteries usagées doivent être recyclées dans le respect de l'environnement.

Demandez à un atelier en cas d'incertitude concernant la mise au rebut de ce type de déchet. Un atelier Volvo agréé est recommandé. La batterie hybride doit être manipulée par du personnel d'atelier agréé uniquement.

11.13. Batterie hybride

La batterie hybride alimente le moteur électrique de la voiture, et elle est rechargée par l'intermédiaire de la prise de recharge de la voiture.

Hormis la propulsion électrique, la batterie hybride est utilisée pour démarrer le moteur à combustion. C'est pourquoi la voiture ne pourra être démarrée si la batterie est entièrement déchargée pour une raison quelconque. Pour recharger la batterie hybride, la batterie 12 V de la voiture doit également être suffisamment chargée pour alimenter le système électrique de la voiture et pour lancer la recharge.



Attention

Le remplacement de la batterie hybride doit être confié à un atelier. Nous recommandons un atelier Volvo agréé.

Durée de vie et capacité des batteries hybrides

La capacité de la batterie hybride diminue avec le temps et avec l'usage, ce qui peut entraîner un usage accru du moteur à combustion et, par suite, une augmentation de la consommation de carburant et une réduction de l'autonomie électrique.

Liquide de refroidissement

Le système de refroidissement de la batterie hybride dispose d'un vase d'expansion séparé.

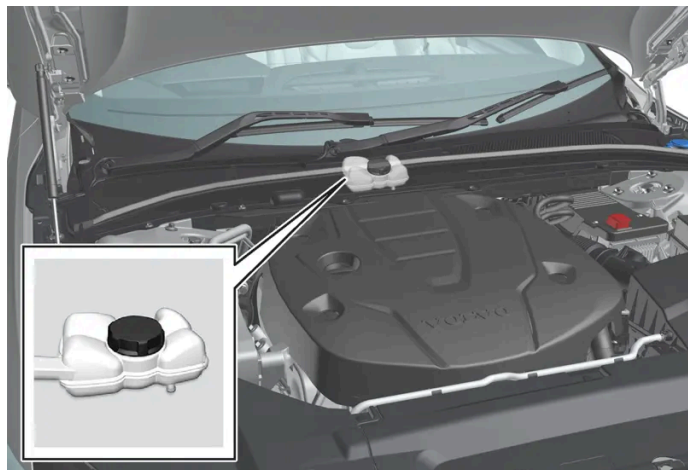

! Important

L'ajout de liquide de refroidissement dans la batterie hybride doit être confié à un atelier. Nous recommandons un atelier Volvo agréé.

Caractéristiques de la batterie hybride

Type: Lithium-ion

Quantité totale d'énergie : 18,8 kWh

12. Démarrage et conduite

12.1. Démarrage et arrêt de la voiture

12.1.1. Immobiliseur électronique

L'antidémarrage électronique constitue un système de protection antivol qui empêche l'utilisation de la voiture lorsque la clé de voiture appropriée n'est pas détectée.

Seule la clé correcte permet de démarrer la voiture.

12.1.2. Démarrer la voiture

La voiture démarre à l'aide du bouton de démarrage de la console de tunnel lorsqu'une clé se trouve dans la voiture.

 **Attention**

Avant le démarrage :

- Bouclez votre ceinture de sécurité.
- Réglez le siège, le volant et les rétroviseurs.
- Vérifiez qu'il est possible d'enfoncer entièrement la pédale de frein.

! Important

Il n'est pas possible de démarrer la voiture si le câble de charge est encore connecté. Veillez à débrancher le câble de charge et à fermer la trappe de recharge avant de démarrer la voiture.



Commande de démarrage sur la console de tunnel.

Vérifiez que la clé se trouve dans la voiture^[1].

- 1 Attachez votre ceinture de sécurité.
- 2 Enfoncez la pédale de frein^[2].
- 3 Tournez la commande de démarrage dans le sens horaire et relâchez-la.
 - La voiture démarre et le bouton de démarrage revient automatiquement à sa position d'origine.
- 4 Passez le rapport D ou R.
 - Si la **One Pedal Drive** est activée, la voiture se déplace dans le sens de marche sélectionné lorsque la pédale de frein est relâchée, à condition qu'elle ne se trouve pas en contresens de la pente.
Si la **One Pedal Drive** est désactivée, la voiture sera maintenue immobile jusqu'à l'actionnement de la pédale d'accélérateur.

! Important

Si le moteur ne démarre pas à la 3e tentative, attendez 3 minutes avant de réessayer. La capacité de démarrage augmente si la batterie de démarrage est laissée un instant au repos.

Pour le démarrage du moteur, le démarreur est actionné jusqu'au démarrage du moteur ou que la protection antisurchauffe ne l'arrête^[3].

Lors du démarrage dans des conditions normales, la priorité est donnée au moteur électrique de la voiture. Le moteur à essence reste à l'arrêt. Cela signifie qu'après avoir tourné la commande de démarrage dans le sens horaire, le moteur électrique est en

marche et la voiture est prête à l'emploi. Lorsque la voiture a démarré, les témoins de contrôle de l'écran conducteur s'éteignent et le thème sélectionné s'allume.

Il existe toutefois des situations pour lesquelles le moteur à essence démarre à la place du moteur électrique ; par exemple lorsque la température est trop basse ou si la batterie hybride doit être chargée.

Messages d'erreur

Si le message **Clé de la voiture non détectée** s'affiche, placez la clé près du lecteur backup. Faites ensuite une nouvelle tentative de démarrage.



Emplacement du lecteur de secours dans la console tunnel.

i Note

Lorsque vous placez la clé sur le lecteur de secours, veillez à ce qu'aucune autre clé ni aucun objet métallique/appareil électronique (téléphone mobile, tablette tactile, ordinateur ou chargeur) ne se trouve à proximité du lecteur de secours. La présence de plusieurs clés près du lecteur de secours peut entraîner des perturbations.

Si le message **Contrôle du système de démarrage du véhicule**, veuillez attendre s'affiche, attendez que le message disparaisse, puis faites une nouvelle tentative de démarrage.

i Note

Le démarrage de la voiture est impossible si la batterie hybride est déchargée.

! Attention

Ne retirez **jamais** la clé de la voiture durant la conduite.

! Attention

Retirez toujours la clé de la voiture lorsque vous quittez celle-ci et veillez à ce que le système électrique soit en position de contact **0**, en particulier lorsque des enfants se trouvent dans la voiture.

Note

En cas de démarrage à froid, le régime de ralenti peut être beaucoup plus élevé que la normale pour certains types de moteur. Ce phénomène permet au système de dépollution des gaz d'échappement de rapidement atteindre sa température normale de fonctionnement, ce qui permet de réduire les émissions de gaz d'échappement et de protéger l'environnement.

- [1] Pour les voitures équipées du démarrage passif, la clé doit se trouver dans la partie avant de l'habitacle.
- [2] Si la voiture roule, il suffit de tourner la commande de démarrage dans le sens horaire pour démarrer le moteur.
- [3] Ne concerne pas les voitures KERS, sur lesquelles le générateur est utilisé pour le démarrage.

12.1.3. Aide au démarrage avec une batterie auxiliaire

Si la batterie de démarrage (12 V) de la voiture est déchargée, il est possible de démarrer le système électrique de la voiture avec une autre batterie.

Si la batterie 12 V (batterie de démarrage) est déchargée, le système électrique de la voiture peut être démarré à l'aide d'une autre voiture et de câbles de démarrage. Si la batterie hybride est également déchargée, elle doit, pour démarrer le moteur, être rechargée avec un câble de recharge après le démarrage du système électrique.

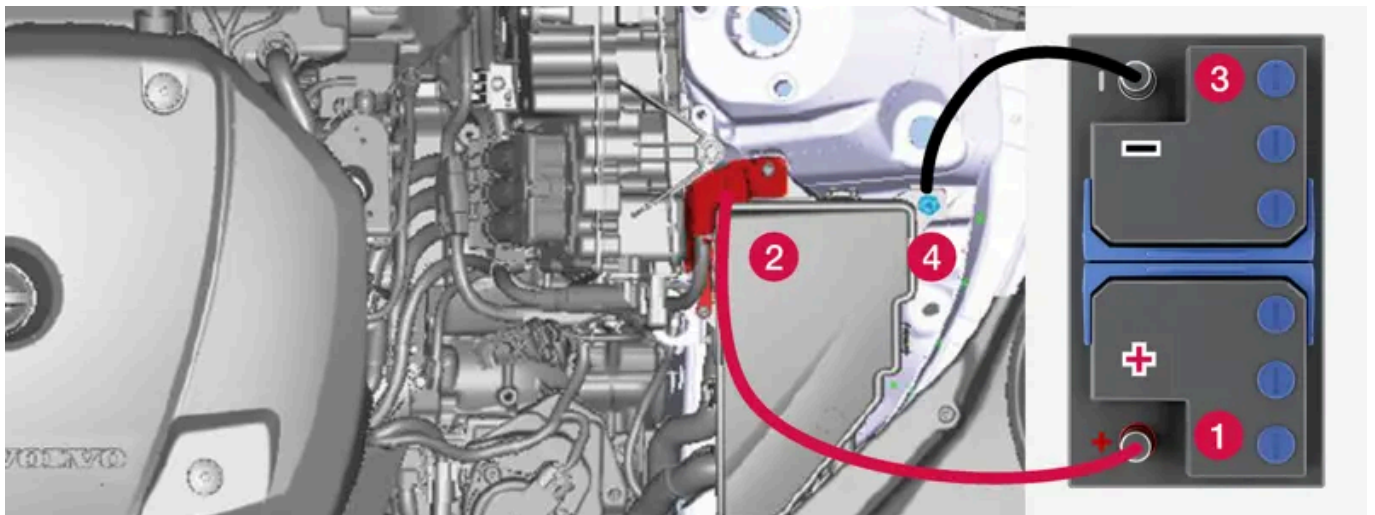

Points de charge pour le démarrage auxiliaire de la voiture. L'aspect du compartiment moteur peut varier selon le modèle de la voiture et le niveau d'équipement.

Important

Les points de recharge de la voiture sont uniquement destinés aux démarrages de secours de celle-ci. Ne les utilisez pas pour le démarrage d'autres véhicules : le fusible du circuit de charge peut subir une surcharge et cesser de fonctionner.

Si un fusible a été surchargé, le message **Défaillance de fusible de batterie 12 V. Entretien requis** s'affiche à l'écran conducteur. Volvo recommande de contacter un atelier Volvo agréé.

Pour l'aide au démarrage, procédez de la manière suivante pour éviter les courts-circuits ou tout autre dommage :

- 1 Mettez le système électrique en position de contact 0.
- 2 Vérifiez que la batterie auxiliaire affiche une tension de 12 V.
- 3 Si la batterie se trouve dans une autre voiture, coupez le moteur de cette dernière et assurez-vous que les voitures ne se touchent pas.
- 4 Fixez l'une des pinces du câble de démarrage rouge sur la borne positive de la batterie auxiliaire (1).

 **Important**

Branchez le câble de démarrage prudemment pour éviter les courts-circuits et tout contact avec d'autres composants du compartiment moteur.

- 5 Ouvrez le cache du point de recharge positif (2).
- 6 Placez l'autre pince du câble de démarrage rouge sur le point de recharge positif de la voiture (2).
- 7 Fixez l'une des pinces du câble de démarrage noir sur la borne négative de la batterie auxiliaire (3).
- 8 Placez l'autre pince du câble de démarrage noir sur le point de recharge négatif de la voiture (4).
- 9 Vérifiez que les pinces des câbles de démarrage sont bien en place. Un mauvais contact peut provoquer des étincelles ou le détachement des pinces durant la tentative de démarrage.
- 10 Démarrez le moteur de la voiture auxiliaire et laissez-le tourner pendant quelques minutes à un régime supérieur au régime de ralenti normal, environ 1500 tr/min.
- 11 Démarrez le moteur de votre voiture. Si la tentative de démarrage échoue, rallongez le temps de charge de 10 minutes et effectuez une nouvelle tentative.

 **Note**

Au démarrage du moteur dans des conditions normales, la priorité est donnée au moteur d'entraînement électrique. Le moteur à essence reste à l'arrêt. Cela signifie qu'après avoir tourné la commande de démarrage dans le sens horaire, le moteur électrique est en marche et la voiture est prête à l'emploi. Lorsque le moteur a démarré, les témoins de contrôle sur l'écran conducteur s'éteignent et le thème sélectionné s'allume.

 **Important**

Ne touchez pas les contacts entre le câble et la voiture pendant une tentative de démarrage. Il risque de se former des étincelles.

- 12 Retirez les câbles de démarrage dans l'ordre inverse : retirez tout d'abord le câble noir puis le câble rouge.
Assurez-vous que les pinces du câble de démarrage noir n'entrent pas en contact avec le point de recharge positif de la voiture, avec la borne positive de la batterie auxiliaire ou avec la pince raccordée au câble de démarrage rouge.

! **Attention**

- La batterie peut produire un mélange d'oxygène et d'hydrogène très explosif. Une étincelle, qui peut être produite par une mauvaise connexion de câble de démarrage, peut suffire à faire exploser la batterie.
- Ne branchez pas les câbles de démarrage à l'un des composants du système d'alimentation en carburant ni à une pièce mobile. Soyez prudent avec les parties chaudes du moteur.
- La batterie contient également de l'acide sulfurique très corrosif.
- En cas de contact de l'acide avec les yeux, la peau ou les vêtements, rincez abondamment à l'eau. En cas de contact avec les yeux, consultez immédiatement un médecin.
- Ne fumez jamais à proximité de la batterie.

i **Note**

Le démarrage de la voiture est impossible si la batterie hybride est déchargée.

12.1.4. Arrêter la voiture

Pour arrêter la voiture, utilisez la commande de démarrage située sur la console de tunnel.



Commande de démarrage sur la console de tunnel.

Pour arrêter la voiture :

- 1 Tournez la commande de démarrage dans le sens horaire et relâchez-la.
- La voiture est éteinte et le bouton de démarrage revient automatiquement à sa position d'origine.

Si le sélecteur de vitesses n'est pas en position P ou si la voiture roule :

- 1 Tournez le bouton de démarrage dans le sens horaire et maintenez-le en position jusqu'à l'arrêt de la voiture.

12.1.5. Positions de contact

Pour permettre l'accès à diverses fonctions, vous pouvez choisir différents niveaux pour le système électrique de la voiture.

Pour permettre l'utilisation d'un nombre limité de fonctions lorsque le moteur est arrêté, il existe trois niveaux différents pour le système électrique de la voiture : **0**, **I** et **II**. Ces niveaux, nommés « positions de contact », sont décrits en détails dans le manuel de conduite et d'entretien.

Le tableau suivant indique les fonctions disponibles dans chaque position/niveau :

Niveau	Fonctions
0	<ul style="list-style-type: none">• Le compteur kilométrique, la montre et l'indicateur de température s'allument^[1].• Les sièges à commande électrique * peuvent être réglés.• L'écran central s'allume et peut être utilisé^[1].• Le système d'infodivertissement peut être utilisé^[1]. <p>Dans ce mode, les fonctions sont temporisées et sont automatiquement désactivées au bout d'un moment.</p>
I	<ul style="list-style-type: none">• Le toit ouvrant, les lève-vitres, la prise 12 V dans l'habitacle, la fonction Bluetooth, le système de navigation, le téléphone, le ventilateur d'habitacle et les essuie-glaces peuvent être utilisés.• Les sièges à commande électrique peuvent être réglés.• La prise 12 V * du compartiment à bagages peut être utilisée. <p>Avec cette position de contact, les consommateurs électriques utilisent la batterie.</p>
II	<ul style="list-style-type: none">• Les phares s'allument.• Les témoins d'avertissement/de contrôle s'allument pendant 5 secondes.• Plusieurs autres systèmes sont activés. Le chauffage des coussins d'assise et la lunette arrière ne peuvent être activés qu'après le démarrage de la voiture. <p>Cette position de contact consomme beaucoup de courant de la batterie et doit donc être évitée.</p>

^[1] Activés à l'ouverture de la porte.

* Option/accessoire.

12.1.6. Choisir la position d'allumage

Pour permettre l'accès à diverses fonctions, vous pouvez choisir différents niveaux pour le système électrique de la voiture.

Pour choisir une position de contact



Commande de démarrage sur la console de tunnel.

- **Position d'allumage 0** - Déverrouillez la voiture et conservez la clé dans la voiture.

Note

Pour sélectionner la position d'allumage I ou II **sans** démarrer le moteur, n'appuyez **pas** sur la pédale de frein lorsque vous choisissez la position de d'allumage.

- **Position de contact I** – Tournez la commande de démarrage dans le sens horaire et relâchez-la. La commande revient automatiquement à sa position d'origine.
- **Position de contact II** - Tournez la commande de démarrage dans le sens horaire et maintenez-la en position pendant environ 5 secondes. Relâchez alors la commande qui revient automatiquement dans sa position d'origine.
- **Retour à la position de contact 0** – Pour revenir à la position de contact 0 depuis les positions I et II, tournez la commande de démarrage dans le sens horaire et relâchez-la. La commande revient automatiquement à sa position d'origine.

12.2. Éthylotest antidémarrage

12.2.1. Blocage éthylométrique*

Le rôle du blocage éthylométrique est d'empêcher toute personne ivre de conduire la voiture. Avant le démarrage de la voiture, un test éthylométrique doit être passé pour garantir que le conducteur n'est pas sous l'influence de l'alcool.

Les systèmes de la voiture s'adaptent lorsqu'un éthylotest antidémarrage est branché à la voiture. De cette façon, le conducteur peut recevoir des messages de l'éthylotest antidémarrage directement à l'écran conducteur. Le dispositif de blocage éthylométrique est calibré pour chaque marché selon la limite légale autorisant la conduite.

Pour plus de précisions concernant le dispositif de blocage éthylométrique, veuillez consulter le mode d'emploi du fabricant de l'éthylotest antidémarrage.

 **Attention**

L'éthylotest antidémarrage est un dispositif d'aide et n'exonère pas le conducteur de ses responsabilités. Le conducteur a toujours la responsabilité d'être sobre et de conduire la voiture en toute sécurité.

Utiliser l'éthylotest antidémarrage

L'éthylotest antidémarrage sera automatiquement activé et prêt à l'emploi au déverrouillage de la voiture.

Pour un fonctionnement correct et une mesure aussi précise que possible :

- Évitez de manger ou de boire lors des 5 minutes qui précèdent le test.
- Évitez d'utiliser le lave-glace, l'alcool contenu dans le liquide peut fausser la mesure.

 **Note**

Après la conduite, la voiture peut être redémarrée dans les 30 minutes sans que vous n'ayez besoin de faire un test d'alcoolémie.

Contourner l'éthylotest antidémarrage

Dans les cas d'urgence ou si l'éthylotest antidémarrage est hors service, il est possible de contourner l'éthylotest pour utiliser la voiture.

Pour désactiver l'éthylotest antidémarrage, consultez les instructions de son fabricant.

* Option/accessoire.

12.3. Boîte de vitesses

12.3.1. Fonction Kickdown

La fonction « Kickdown » peut être utilisée lorsqu'une accélération maximale est nécessaire lors d'un dépassement par exemple.

Lorsque vous appuyez à fond sur la pédale d'accélérateur, une fois la position dite "de pleine accélération" passée, le rapport inférieur est automatiquement engagé ; ce qui s'appelle une rétrogradation "kickdown".

Si vous relâchez l'accélérateur hors de la position "kickdown", le rapport supérieur est automatiquement engagé.

Cette version du manuel est valable au moment de son impression, mais cette validité ne peut être entièrement garantie pour l'avenir. Pour plus d'informations, consultez la première page, qui comporte un avertissement complet.

Fonction de sécurité

Le programme de gestion de la boîte de vitesses automatique est muni d'une protection contre les rétrogradations qui entraîneraient un sursrégime du moteur.

La boîte de vitesses ne permet pas les rétrogradations/kickdown sur des régimes trop élevés qui pourraient endommager le moteur. Si le conducteur insiste néanmoins pour une telle rétrogradation, il ne se passe rien. Le rapport – reste tel qu'il est.

La fonction « Kickdown » permet un rétrogradage d'un ou plusieurs rapports en fonction du régime du moteur. La voiture passe au rapport supérieur lorsque le régime moteur maximal est atteint afin d'éviter tout dégât sur le moteur.

12.3.2. Fonction Launch*

La fonction Launch peut être utilisée lorsqu'une accélération maximale depuis l'arrêt est nécessaire. Cette fonction est disponible pour les modes de conduite **Hybrid**, **Constant AWD** et **Power**.

Activer Launch

Veillez à ce que la voiture soit à l'arrêt et à ce que les roues soient bien droites.

- 1 Passez le rapport D.
- 2 Appuyez à fond sur la pédale de frein.
- 3 Appuyez ensuite à fond sur la pédale d'accélérateur.
- 4 Relâchez la pédale de frein dans les 2 secondes.

Note

Si la fonction Launch ne fonctionne pas, attendez quelques minutes pour laisser la température de service de la transmission retomber avant d'essayer à nouveau.

Important

La fonction Launch soumet la transmission à une usure et elle ne peut donc faire l'objet que d'un nombre limité d'utilisations.

* Option/accessoire.

12.3.3. Boîte de vitesses

La boîte de vitesses est un composant de la chaîne cinématique (transmission) entre le moteur et les roues motrices. Le rôle de la boîte de vitesses est de modifier la démultiplication en fonction de la vitesse et des besoins de puissance.

La voiture est équipée d'une boîte de vitesses automatique à huit rapports, et d'un moteur électrique pour traction arrière. Le nombre de rapports permet d'utiliser efficacement le couple et la plage de puissance du moteur.

Deux des rapports sont surmultipliés et permettent d'économiser le carburant en conduisant à un régime constant. L'écran conducteur affiche le rapport sélectionné.

12.3.4. Grille de vitesses

Le rapport est sélectionné automatiquement pour que la conduite soit aussi économe en énergie que possible. La boîte de vitesses offre également une position de changement manuel des rapports.

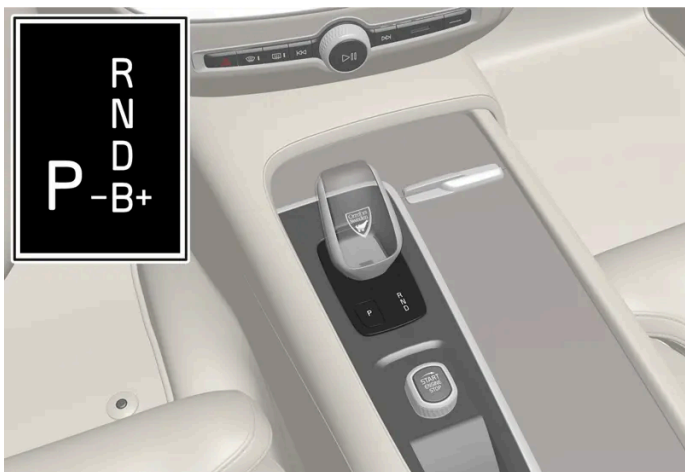

Vue d'ensemble du levier de rapport avec grille de passage des rapports à l'écran conducteur.

L'écran conducteur affiche le rapport sélectionné :

P, R, N, D ou B.

12.3.5. Passage des rapports sur une boîte de vitesses automatique

Pour changer la position de rapport, poussez le sélecteur de vitesses (qui revient automatiquement en position) vers l'avant ou vers l'arrière, ou sur les côtés, pour passer les rapports manuellement.

Passage de rapports

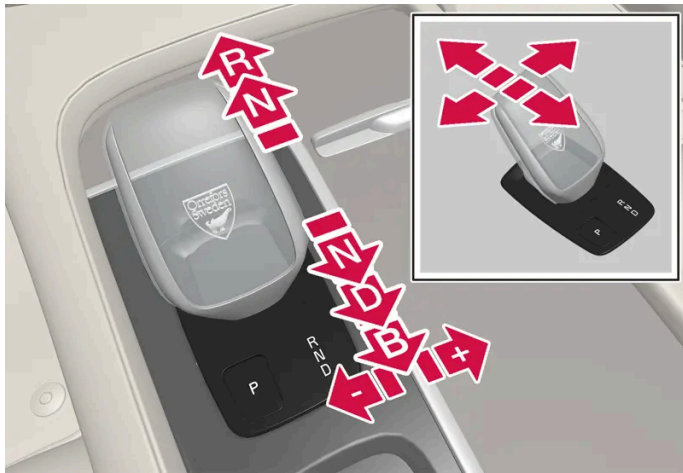

Vue d'ensemble du levier de rapport et des positions de rapport.

Note

À très basse vitesse, il est possible d'alterner les rapports D et R sans appuyer sur le frein, pour faciliter le stationnement, par exemple.

Grille de vitesses

Stationnement – P



Vue d'ensemble du levier de rapport et position P.

Le mode de stationnement est activé à l'aide du bouton P qui se trouve près du sélecteur de rapport.

En position P, la boîte de vitesse est bloquée mécaniquement.

Choisissez le mode P pour le stationnement. En mode P, la voiture peut être démarrée. La voiture doit être immobile pour pouvoir sélectionner la position P.

Pour la mise en stationnement, serrez d'abord le frein de stationnement puis choisissez la position P.

 **Attention**

Utilisez toujours le frein de stationnement lorsque vous vous gardez dans une pente. Le rapport **P** de la boîte de vitesses automatique ne suffit pas à maintenir la voiture immobile dans toutes les situations.

 **Note**

Pour que la voiture puisse être verrouillée et mise sous alarme, le sélecteur de vitesses doit être en position **P**.

Fonctions d'aide

Le système passera automatiquement en position **P** :

- si le contact est coupé en position **D** ou **R**, à l'arrêt.
- si la voiture est en marche, à faible vitesse, lorsque le conducteur détache sa ceinture de sécurité et ouvre la porte conducteur, sans actionner aucune pédale.

Pour garer la voiture sans boucler la ceinture et avec la porte ouverte, quittez la position **P** et engagez à nouveau la position **R** ou **D**.

Si la voiture est arrêtée en position **N**, il n'y a pas de passage automatique à la position **P**. Cela permet de laver la voiture dans un système automatique de lavage.

Marche arrière – R

Sélectionnez la position **R** pour reculer. La voiture doit être immobile pour pouvoir sélectionner la position **R**.

Point mort – N

En mode **N**, la voiture roule librement. Serrez le frein de stationnement si la voiture est immobile avec le sélecteur de rapport en position **N**.

Pour passer de la position **N** à une autre position de rapport, la pédale de frein doit être enfoncée et le moteur doit être en marche.

Position de conduite - D

La position **D** correspond à la position de conduite normale. Le passage des rapports s'effectue automatiquement en fonction de l'accélération et de la vitesse.

La voiture doit être immobile lors du passage de la position **R** à la position **D**.

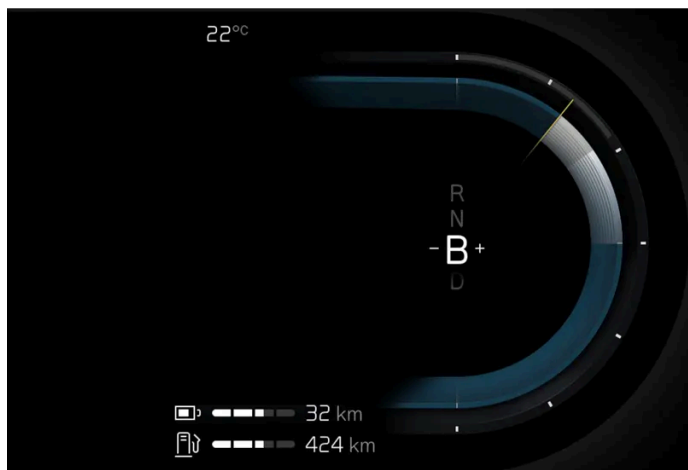

Vue d'ensemble du mode de freinage à l'écran conducteur.

En position B, il est possible de changer manuellement de rapport. Le frein moteur électrique de la voiture est utilisé lorsque la pédale d'accélérateur est relâchée et que la batterie hybride est en charge.

La position B est sélectionnée en tirant le sélecteur de rapport vers l'arrière depuis la position D.

- Poussez le sélecteur sur la droite vers « + » (plus) pour passer au rapport immédiatement supérieur puis relâchez.
- Poussez le sélecteur sur la gauche vers « - » (moins) pour passer au rapport immédiatement inférieur puis relâchez.
- Poussez le sélecteur vers l'arrière pour revenir en position D.



Pour éviter les à-coups et les arrêts de moteur, la boîte de vitesses rétrograde automatiquement dès que la voiture ralentit plus que ce qui est approprié pour la vitesse engagée.

12.3.6. Symboles et messages relatifs à la boîte de vitesses

En cas de panne de la boîte de vitesse, un symbole et un message sont affichés à l'écran conducteur.

! Important

La température de service de la boîte de vitesses est contrôlée afin de n'éviter d'endommager l'un des composants du système d'entraînement. S'il y a risque de surchauffe, un témoin d'avertissement s'allume sur l'écran conducteur et un message s'affiche. Suivez les recommandations indiquées.

Symbole	Signification
	Une panne est survenue dans la boîte de vitesses. Consultez le message sur l'écran conducteur.
	Boîte de vitesse chaude ou en surchauffe. Consultez le message sur l'écran conducteur.
	Panne momentanée de la transmission. Consultez le message sur l'écran conducteur.

12.3.7. Transmission intégrale *

La transmission intégrale (AWD^[1]) signifie que la voiture est entraînée simultanément par les quatre roues, pour une meilleure adhérence sur la chaussée.

Le moteur électrique qui entraîne les roues arrière permet la fonctionnalité de transmission intégrale. Les propriétés de la transmission intégrale varient en fonction du mode de conduite sélectionné.

* Option/accessoire.

^[1] All-wheel drive

12.3.8. Blocage de sélecteur de vitesses

Le blocage de sélecteur de vitesses empêche tout changement involontaire entre les positions de la boîte de vitesses automatique.

Blocage automatique du sélecteur de vitesses

Le blocage de sélecteur de vitesses dispose de systèmes de sécurité particuliers.

Depuis la position de stationnement – P ou le point mort – N

Pour passer le sélecteur de rapport de la position P ou N depuis une autre position de rapport, le moteur doit être en marche, la pédale de frein doit être enfoncée, la voiture immobile, et l'allumage en position II.

Si le sélecteur est en position N et si la voiture est restée immobile pendant au moins 3 secondes (que le moteur soit en marche ou non), le sélecteur est alors bloqué.

Messages sur l'écran conducteur

Si le sélecteur de rapport est verrouillé, un message s'affiche à l'écran conducteur, **Enfoncer la pédale de frein pour activer le levier de vitesses** par exemple.

Le sélecteur de vitesse ne se verrouille pas mécaniquement.^[1]

^[1] Concerne les voitures équipées du petit levier de vitesses

12.3.9. Indicateur de rapport

L'indicateur de rapport sur l'écran conducteur informe du rapport manuel actuellement engagé et lorsqu'il est avantageux de passer le rapport suivant pour obtenir la meilleure consommation de carburant possible.

Cette version du manuel est valable au moment de son impression, mais cette validité ne peut être entièrement garantie pour l'avenir. Pour plus d'informations, consultez la première page, qui comporte un avertissement complet.

Pour obtenir une conduite écologique en mode de passage manuel des rapports, il est important de choisir le bon rapport et de l'engager au bon moment.

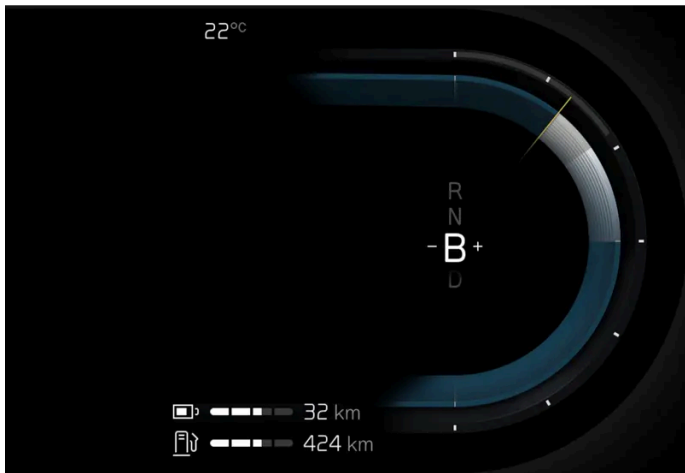

Indicateur de rapport sur l'écran conducteur.

L'indicateur de rapport sur l'écran est en position B. L'indicateur de rapport sur l'écran conducteur informe du rapport actuellement engagé et recommande le passage au rapport supérieur ou inférieur avec un symbole + ou - clignotant.

12.4. Freins

12.4.1. Freins de route

12.4.1.1. Aide au freinage

Le système d'aide au freinage (BAS^[1]) aide à amplifier la puissance de freinage et permet ainsi de réduire la distance de freinage.

Le système détecte la façon dont le conducteur freine et augmente la force de freinage lorsque cela est nécessaire. La puissance de freinage peut être amplifiée jusqu'au point d'intervention du système ABS.

^[1] Brake Assist System

12.4.1.2. Freiner sur chaussée salée

Lorsque vous conduisez sur des routes salées, une couche de sel peut se déposer sur les disques et les garnitures de frein.

Cela risque d'allonger la distance de freinage. Maintenez par conséquent une distance de sécurité plus importante avec le véhicule qui vous précède. Veillez également à :

- Freiner de temps en temps pour éliminer l'accumulation de sel. Veillez à ne pas mettre en danger les autres usagers de la route lors du freinage.

12.4.1.3. Freinage sur chaussée mouillée

Si vous conduisez un long moment sous la pluie sans freiner, la puissance de freinage peut être légèrement retardée lors du premier freinage.

Cela peut aussi se produire après le lavage de la voiture. Il est alors nécessaire d'appuyer plus fort sur la pédale de frein. Il est donc conseillé de maintenir une plus grande distance avec le véhicule qui vous précède.

Actionnez fermement les freins de la voiture après la conduite sur une chaussée mouillée ou le lavage de la voiture. Cela permet de chauffer les disques de frein, d'accélérer leur séchage et de les protéger de la corrosion. Prenez en compte les conditions de circulation lors du freinage.

12.4.1.4. Freins de route

Le frein de route est un composant du système de freinage.

La voiture est équipée de deux circuits de freinage. Si un circuit de freinage est endommagé, la pédale de frein peut s'enfoncer davantage. Une pression plus forte sur la pédale est nécessaire pour obtenir une puissance de freinage normale.

Une pression plus importante sur la pédale est nécessaire lorsque le frein de route est actionné alors que la voiture n'est pas activée.

Sur route très accidentée ou en cas de conduite avec une charge importante, il est possible d'épargner les freins en utilisant le frein moteur en mode de changement de rapport B.

Freins antiblocage

La voiture est équipée de freins antiblocage (ABS^[1]) qui empêchent le blocage des roues lors du freinage et permettent ainsi de conserver le contrôle de la direction.

Après l'activation de la voiture, le système ABS subit automatiquement un bref test. Un test automatique supplémentaire du système sera effectué à basse vitesse.

Un léger freinage charge la batterie hybride





Un freinage léger régénère l'énergie de la batterie. L'énergie cinétique de la voiture est convertie en énergie électrique qui sera utilisée pour charger la batterie hybride. La recharge de la batterie par freinage régénératif est indiquée à l'écran conducteur.

En cas de freinage plus appuyé, le système de freinage hydraulique contribue au freinage.

 **Note**

Volvo recommande d'effectuer régulièrement des freinages appuyés avec le frein à frottement pour prévenir l'apparition de problèmes avec les disques de freins dus à l'inactivité, comme la rouille et l'accumulation de saleté, par exemple.

Symboles sur l'écran du conducteur

Symbole	Signification
	Une panne est survenue dans le système de freinage. Lisez le message à l'écran conducteur et contactez un atelier. Volvo recommande de contacter un atelier Volvo agréé.
	Le capteur de pédale est défectueux.
	Allumé pendant 2 secondes au démarrage de la voiture : Contrôle du fonctionnement automatique. Allumé pendant plus de 2 secondes : Panne du système ABS. Le système ordinaire de la voiture fonctionne toujours, mais sans la fonction ABS.
	En cas de message : Caractéristiques de la pédale de frein modifiées Entretien requis Une pression supérieure doit être appliquée sur la pédale de frein et cette dernière doit aller au-delà de la position normale de freinage pour freiner la voiture.

 **Attention**

Si les deux témoins d'avertissement du système de freinage et du système ABS sont allumés en même temps, un problème est probablement apparu dans le système de freinage.

- Si le niveau du réservoir de liquide de frein est normal dans ces circonstances, conduisez prudemment votre voiture jusqu'à l'atelier le plus proche afin de faire vérifier le système de freinage. Un atelier Volvo agréé est recommandé.
- Si le niveau de liquide de frein dans le réservoir est en-dessous du repère MIN, la voiture ne doit pas être conduite avant d'avoir fait l'appoint en liquide de frein. La cause d'une perte de liquide de frein doit être examinée.

[1] Anti-lock Braking System

12.4.1.5. Entretien du système de freinage

Contrôlez régulièrement l'usure des composants du système de freinage.

Afin de conserver le haut niveau de sécurité (en circulation et de fonctionnement) de la voiture ainsi que sa fiabilité, veuillez respecter les intervalles d'entretien préconisés par Volvo et indiqués dans le Carnet d'entretien et de garantie. Après le remplacement des disques et des garnitures de frein, quelques centaines de kilomètres (miles) de « rodage » sont nécessaires pour obtenir un freinage adéquat. Vous pouvez compenser la réduction de l'effet de freinage en appuyant plus fort sur la pédale de frein. Volvo recommande de n'utiliser que des garnitures de frein agréées pour votre Volvo.

Cette version du manuel est valable au moment de son impression, mais cette validité ne peut être entièrement garantie pour l'avenir. Pour plus d'informations, consultez la première page, qui comporte un avertissement complet.

! Important

L'usure des composants du système de freinage doit être vérifiée régulièrement.

Consultez un garage automobile pour connaître la procédure adéquate ou laissez un professionnel effectuer l'inspection - un atelier Volvo agréé est recommandé.

12.4.2. Frein de stationnement

12.4.2.1. Frein de stationnement

Le frein de stationnement empêche la voiture de se mettre en mouvement par un blocage mécanique des roues arrière.



La commande de frein de stationnement se trouve sur la console de tunnel, entre les sièges.

Lors du fonctionnement du frein de stationnement à commande électrique, un léger bruit de moteur électrique se fait entendre. Ce bruit retentit aussi lors des contrôles automatiques du fonctionnement du frein de stationnement.

Si la voiture est immobile lors du serrage du frein de stationnement, celui-ci n'agit que sur les roues arrière. Si vous serrez le frein de stationnement lorsque la voiture est en mouvement, ce sont les freins de route ordinaires qui agissent, c'est-à-dire que les quatre roues sont freinées. Lorsque la voiture est presque immobile, l'action du freinage passe sur les roues arrière.

12.4.2.2. Activer et désactiver le frein de stationnement

Utilisez le frein de stationnement pour empêcher que la voiture ne se mette en mouvement.

Serrer le frein de stationnement



- 1 Glissez la commande vers le haut.
 - Le symbole sur l'écran conducteur s'allume lorsque le frein de stationnement est activé.
- 2 Vérifier que la voiture est immobilisée.

Symbole sur l'écran conducteur

Symbole	Signification
	<p>Le symbole est allumé lorsque le frein de stationnement est activé.</p> <p>Le clignotement du symbole indique l'apparition d'un problème. Consultez le message sur l'écran conducteur.</p>

Activation automatique

Le frein de stationnement est activé automatiquement

- lorsque le sélecteur de vitesses est placé en position P dans une pente.
- si la fonction de frein automatique à l'arrêt (Auto Hold) est activée, et
 - la voiture est immobile pendant un long moment (5 à 10 minutes)
 - si le contact de la voiture est coupé
 - le conducteur quitte la voiture.

Frein d'urgence

En cas d'urgence, il est possible d'activer le frein de stationnement lorsque la voiture est en mouvement en tirant la commande vers le haut et en la maintenant ainsi. La voiture est alors puissamment freinée par les freins de route. Le freinage est interrompu en relâchant la commande ou en appuyant sur la pédale d'accélérateur.

Note

En cas de freinage d'urgence à vitesse élevée, un signal retentit pendant l'intervention.

Désactiver le frein de stationnement



Désactivation manuelle

Pour désactiver le frein de stationnement, le moteur doit être en marche.

- 1 Appuyez fermement sur la pédale de frein.
 - 2 Appuyez sur la commande.
- Le frein de stationnement est desserré et le symbole sur l'écran conducteur s'éteint.

Désactivation automatique

- 1 Démarrez la voiture.
 - 2 Appuyez fermement sur la pédale de frein. Sélectionnez le rapport N, D ou R et appuyez sur la pédale d'accélérateur.
- Le frein de stationnement est desserré et le symbole sur l'écran conducteur s'éteint.

Note

Les conditions pour la désactivation automatique sont soit que le conducteur a bouclé sa ceinture de sécurité soit que la porte conducteur est fermée.

12.4.2.3. Stationnement en côte

Veillez toujours à ce que le frein de stationnement soit activé en cas de mise en stationnement en pente.

 **Attention**

Utilisez toujours le frein de stationnement lorsque vous vous gardez dans une pente. Le rapport **P** de la boîte de vitesses automatique ne suffit pas à maintenir la voiture immobile dans toutes les situations.

Si la voiture est garée dans une côte :

- Tournez les roues **vers la route**.

Si la voiture est garée dans une descente :

- Tournez les roues **vers le bord de la route**.

Lourde charge en montée

Une lourde charge, comme une remorque par exemple, peut faire reculer la voiture lorsque le frein de stationnement est automatiquement desserré dans une forte montée. Pour éviter ce problème, tirez la commande vers le haut tout en accélérant. Lâchez la commande lorsque le moteur a atteint la force de traction nécessaire.

12.4.2.4. En cas de panne du frein de stationnement

Contactez un atelier Volvo agréé si, après plusieurs tentatives, vous ne parvenez pas à activer ou désactiver le frein de stationnement.

Un signal d'avertissement retentit lorsque vous démarrez avec le frein de stationnement serré.

Si la voiture doit être garée avant d'avoir résolu un éventuel problème, les roues doivent être positionnées comme pour un stationnement en côte et le sélecteur de vitesses doit être en position P.



Tension de batterie faible

Si la tension de batterie est trop faible, le frein de stationnement ne peut être ni serré ni desserré. Branchez une batterie auxiliaire si la tension de batterie est trop faible.

Remplacement des garnitures de frein

Les garnitures des freins arrière doivent être remplacées dans un atelier en raison de l'actionnement électronique du frein de stationnement. Un atelier Volvo agréé est recommandé.

Symboles sur l'écran du conducteur

Symbole	Signification
	Le clignotement du symbole indique l'apparition d'un problème. Voir le message sur l'écran conducteur.
	Panne dans le système de freinage. Voir le message sur l'écran conducteur.
	Message sur l'écran conducteur

12.4.3. Caractéristiques du liquide de frein

Dans un système de freinage hydraulique, le liquide de frein est employé pour transmettre la pression provenant de la pédale de frein, par exemple, à l'étrier de frein, par l'intermédiaire d'un maître-cylindre de frein.

Qualité indiquée: Liquide d'origine Volvo ou équivalent conforme aux critères combinés de Dot 4, 5.1 et ISO 4925 catégorie 6.

Note

Il est recommandé de confier la vidange et l'appoint en liquide de frein à un atelier Volvo agréé.

12.4.4. Fonctions de freinage

Les freins sont utilisés pour réduire la vitesse de la voiture ou empêcher qu'elle ne se mette en mouvement.

Outre le frein de route et le frein de stationnement, la voiture est équipée de plusieurs fonctions automatiques d'aide au freinage. Ces fonctions peuvent faciliter la conduite en permettant par exemple au conducteur de relâcher la pédale de frein lorsqu'il est à un feu de circulation ou pour démarrer en côte.

Selon l'équipement de la voiture, elle peut être pourvue des fonctions d'aide au freinage suivantes :

- Frein automatique à l'arrêt (Auto Hold)
- Aide au démarrage en côte (Hill Start Assist)
- Freinage automatique après une collision
- Freinage régénératif
- Avertissement et freinage automatique en marche arrière
- Assistance en cas de risque de collision

12.4.5. Freinage automatique à l'arrêt

Le frein automatique à l'arrêt (Auto Hold) signifie que le conducteur peut relâcher la pédale de frein mais conserver l'effet de freinage lorsque la voiture est arrêtée à un feu de circulation ou à une intersection.

Les freins sont automatiquement serrés lorsque la voiture est arrêtée. La fonction peut utiliser soit le frein de route soit le frein de stationnement pour maintenir la voiture immobile et fonctionne quelle que soit l'inclinaison. Au démarrage, les freins sont automatiquement desserrés si le conducteur a bouclé sa ceinture de sécurité et/ou si la porte conducteur est fermée.

 **Note**



En cas de freinage jusqu'à l'arrêt dans une pente, appuyez sur la pédale de frein un peu plus fortement avant de la relâcher afin de s'assurer que la voiture s'est bien immobilisée.

le frein de stationnement est activé automatiquement

- lorsque la voiture est arrêtée
- lorsque le conducteur détache sa ceinture de sécurité et/ou ouvre la porte conducteur.
- si la fonction Auto hold (freinage à l'arrêt) est activée et si la voiture est restée immobile pendant un certain temps (de 5 à 10 minutes).

Auto hold peut activer le frein de stationnement également dans d'autres situations.

Symboles sur l'écran du conducteur

Symbole	Signification
	Le symbole est allumé lorsque la fonction utilise le frein de route pour maintenir la voiture immobile. Veuillez noter que les freins de route peuvent être actifs sans que le symbole soit allumé.
	Le symbole est allumé lorsque la fonction utilise le frein de stationnement pour maintenir la voiture immobile.

12.4.6. Activer et désactiver le frein automatique à l'arrêt

La fonction de frein automatique à l'arrêt est activée à l'aide d'un bouton sur la console de tunnel.



- 1 Appuyez sur le bouton de la console de tunnel pour activer ou désactiver la fonction.
 - > Un témoin sur le bouton s'allume quand la fonction est activée. Une fonction activée reste activée au démarrage suivant de la voiture.

Désactivation



Si la fonction est active et maintient la voiture immobile à l'aide du frein de route, le symbole A est allumé à l'écran conducteur, il faudra appuyer sur la pédale de frein tout en appuyant sur le bouton pour la désactiver.

- La fonction reste désactivée jusqu'à ce qu'elle soit réactivée.
- Lorsque la fonction est désactivée, l'assistance de freinage restera active pour empêcher la voiture de reculer lors du démarrage en côte.

12.4.7. Freinage automatique après une collision

En cas de collision entraînant l'activation des prétensionneurs de ceinture de sécurité pyrotechniques ou des coussins gonflables, ou si une collision avec un grand animal est détectée, le freinage de la voiture est alors automatique. Cette fonction permet d'éviter ou d'adoucir les effets d'une éventuelle collision.

À la suite d'une grave collision, le risque de ne plus pouvoir contrôler ou diriger la voiture est élevé. Pour éviter ou réduire les conséquences d'une éventuelle collision avec un véhicule ou un objet sur la route, le système d'aide au freinage est automatiquement activé pour freiner la voiture en toute sécurité.

Les feux stop et les feux de détresse sont allumés pendant le freinage. Une fois la voiture arrêtée, les feux de détresse continuent à clignoter et le frein de stationnement est serré.

Si le freinage n'est pas souhaité, par exemple s'il y a risque d'accident avec des véhicules arrivant derrière la voiture, l'action du système peut être annulée en appuyant sur la pédale d'accélérateur.

Pour cette fonction, le système de freinage ne doit pas avoir été endommagé lors de la collision.

12.4.8. Assistance de freinage à l'arrêt

L'assistance de freinage peut être activée automatiquement pour maintenir la voiture immobile dans certaines situations.

L'assistance de freinage est également disponible lorsque le frein automatique à l'arrêt (Auto Hold) est désactivé.

L'assistance de freinage est activée :

- Lorsque la voiture est immobile, si le rapport D ou R a été sélectionné et si la voiture risque de se mettre en mouvement dans le sens opposé au sens de marche sélectionné
- Si la voiture est immobile, lorsque la circulation très lente est désactivée

L'assistance de freinage est désactivée :

- lorsque le rapport D ou R a été sélectionné et que le conducteur appuie sur la pédale d'accélérateur
- lorsque le conducteur sélectionne le rapport N

le frein de stationnement est activé automatiquement

- lorsque la voiture est arrêtée.
 - lorsque le conducteur détache sa ceinture de sécurité et/ou ouvre la porte conducteur.
 - si la fonction Auto hold (freinage à l'arrêt) est activée et si la voiture est restée immobile pendant un certain temps (de 5 à 10 minutes).
-

12.4.9. Freinage régénératif*

La voiture récupère l'énergie du mouvement pendant le freinage afin de réduire la consommation de carburant et les émissions.

La fonction est disponible dans tous les modes de conduite, ainsi que la position de rapport D ou B.

Régénération à l'aide de la pédale de frein

- 1 Enfoncez la pédale de frein.
 - La voiture freine et recycle l'énergie.

Régénération à l'aide de la pédale d'accélérateur

- 1 Relâchez la pédale d'accélérateur.
 - La voiture freine et recycle l'énergie.

Lorsque la position de rapport B a été sélectionnée, la régénération augmente lorsque la pédale d'accélérateur est relâchée.

* Option/accessoire.

12.5. Système d'entraînement

12.5.1. Système d'entraînement

La voiture combine un moteur à combustion pour l'entraînement des roues avant et un moteur électrique pour l'entraînement des roues arrière.

Deux systèmes d'entraînement

En fonction du mode de conduite présélectionné et de l'énergie électrique disponible, les deux systèmes de propulsion peuvent être utilisés soit individuellement, soit en parallèle.

Les deux moteurs, à combustion et électrique, peuvent transmettre la force motrice directement aux roues. Un système de gestion sophistiqué coordonne les propriétés des deux systèmes pour obtenir la meilleure économie de conduite possible.

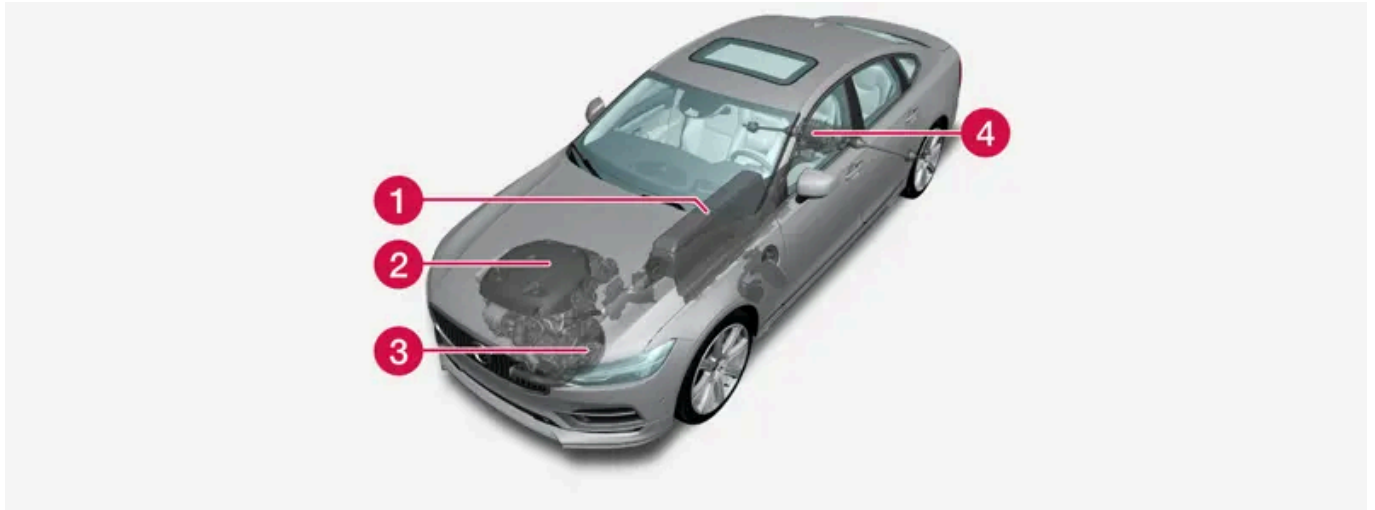

- 1 Batterie hybride - Le rôle de la batterie hybride est de stocker l'énergie. Elle récupère l'énergie lors de la charge sur le réseau électrique, lors des freinages régénératifs ou de l'alternateur haute tension. Elle fournit l'énergie pour l'entraînement électrique et permet même d'alimenter momentanément la climatisation pour le préconditionnement de l'habitacle.
- 2 Moteur à combustion - Le moteur à combustion démarre lorsque le niveau d'énergie de la batterie hybride ne suffit pas à répondre à la puissance moteur demandée par le conducteur.
- 3 Alternateur haute tension^[1] - Charge la batterie hybride. Démarreur pour le moteur à combustion. Peut assister le moteur à combustion par un apport supplémentaire sous la forme d'énergie électrique.
- 4 Moteur électrique - Entraînement électrique de la voiture. Apporte, au besoin, un couple et une puissance supplémentaires lors de l'accélération. Permet une transmission intégrale à entraînement électrique. Convertit l'énergie produite par le freinage en énergie électrique.

^[1] CISG (Crank Integrated Starter Generator) - alternateur haute tension et démarreur combinés.

12.6. Modes de conduite

12.6.1. Freinage régénératif*

La voiture récupère l'énergie du mouvement pendant le freinage afin de réduire la consommation de carburant et les émissions.

La fonction est disponible dans tous les modes de conduite, ainsi que la position de rapport D ou B.

Régénération à l'aide de la pédale de frein

- 1 Enfoncez la pédale de frein.
 - > La voiture freine et recycle l'énergie.

Régénération à l'aide de la pédale d'accélérateur

- 1 Relâchez la pédale d'accélérateur.
 - > La voiture freine et recycle l'énergie.

Lorsque la position de rapport B a été sélectionnée, la régénération augmente lorsque la pédale d'accélérateur est relâchée.

* Option/accessoire.

12.6.2. Utilisation de la batterie

Régulez le degré de charge de la batterie durant la conduite à l'aide de **En attente** et de **Charge**.

En attente et **Charge** sont disponibles dans tous les modes de conduite. Ces fonctions sont interrompues si le mode de conduite **Pure** est activé.

En attente



Lorsque **En attente** est activé, la charge de la batterie hybride est conservée pour être utilisée ultérieurement, par exemple pour la conduite urbaine.

La voiture fonctionne comme en mode hybride normal avec batterie déchargée. C'est-à-dire que la voiture utilise l'énergie produite lors des freinages et démarre le moteur à combustion plus souvent pour maintenir la charge de la batterie.

Note

Le niveau de batterie peut être affecté par l'utilisation de **En attente** si la voiture est lourdement chargée, si le crochet d'attelage est utilisé ou sur une longue montée, par exemple.

Charge



Lorsque **Charge** est activé, la batterie hybride est rechargée par le moteur à combustion afin d'accroître l'autonomie électrique.

Activer En attente ou Charge

Activation à l'écran central

- 1 Appuyez sur .
- 2 Sélectionnez **Conduite**.
- 3 Activez la fonction que vous désirez à côté de **Utilisation de la batterie**.



En mode de conduite **Hybrid** et en mode d'utilisation de la batterie **Auto**, une répartition intelligente de l'énergie grâce à Google Maps peut être employée pour conserver un rendement énergétique aussi élevé que possible sur l'ensemble du trajet.

12.6.3. Circulation très lente

À vitesse basse, par exemple dans un embouteillage ou sur un parking, le mode de circulation très lente peut vous faciliter la vie.

Lorsque la fonction est active, la voiture roule lentement dans la direction choisie sans utilisation de la pédale d'accélérateur.

Activer ou désactiver la circulation très lente

- 1 Appuyez sur  à l'écran central.
 - 2 Sélectionnez **Conduite**.
 - 3 Activez **Vitesse extra lente**.
- Le mode de circulation très lente est maintenant activé.

Note

Si la fonction de circulation très lente est activée à l'arrêt, il faut une pression sur la pédale d'accélérateur pour la faire fonctionner.

12.6.4. Modes de conduite

Cette version du manuel est valable au moment de son impression, mais cette validité ne peut être entièrement garantie pour l'avenir. Pour plus d'informations, consultez la première page, qui comporte un avertissement complet.

Utilisez le mode de conduite qui convient à la situation.

Modes de conduite sélectionnables

Quatre modes de conduite peuvent être sélectionnés : **Hybrid**, **Pure**, **Power**^[1] et **Constant AWD***.

Les différents modes de conduite varient afin d'optimiser les caractéristiques des systèmes suivants :

- direction
- moteur/boîte de vitesses/transmission intégrale
- freins
- amortisseurs
- écran conducteur
- paramètres de climatisation.

Attention

Ne laissez pas la voiture dans un espace sans ventilation avec un mode de conduite activé et le moteur à combustion à l'arrêt. Lorsque le niveau d'énergie de la batterie hybride est bas, le moteur à combustion démarrera automatiquement et les gaz d'échappement pourraient avoir un effet négatif sérieux sur les êtres humains et les animaux.

Indication à l'écran conducteur

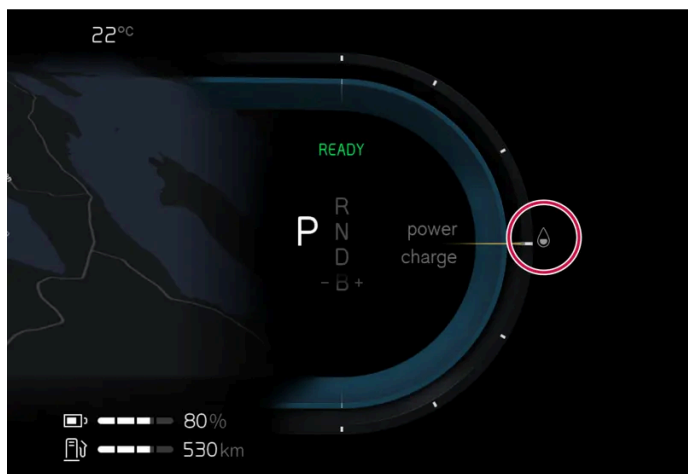

L'écran conducteur indique le mode de conduite sélectionné.

Hybrid

Au démarrage de la voiture, le mode **Hybrid** est activé. Le système de gestion utilise à la fois le moteur électrique et le moteur à combustion (individuellement ou en parallèle) et adapte l'utilisation optimale en termes de performances, de consommation de carburant et de confort. La possibilité de ne rouler qu'avec le moteur électrique dépend du niveau d'énergie de la batterie hybride et du besoin de chauffer ou rafraîchir l'habitacle. Le moteur à combustion est démarré lorsque la puissance de sortie de la voiture dépasse la capacité de la batterie hybride. En mode **Hybride**, la capacité est adaptée selon, entre autres, le niveau de charge de la batterie hybride et la vitesse de la voiture.

Volvo recommande d'utiliser le mode **Hybrid** pour la conduite quotidienne.

Cette version du manuel est valable au moment de son impression, mais cette validité ne peut être entièrement garantie pour l'avenir. Pour plus d'informations, consultez la première page, qui comporte un avertissement complet.

Bon à savoir concernant le mode Hybrid

- la transmission intégrale est automatiquement activée si nécessaire
- lorsque le degré de charge de la batterie hybride est faible, le moteur à combustion démarre plus fréquemment. Rechargez la voiture ou activez la fonction **Charge**, sous **Utilisation de la batterie**, pour n'utiliser que l'électricité.
- à degré de charge élevé, la voiture peut fonctionner à l'électricité uniquement. Le moteur à combustion démarre lorsque le niveau d'énergie de la batterie ne suffit pas à répondre à la puissance moteur demandée par le conducteur par l'intermédiaire de la pédale d'accélération.
- en cas de pression légère sur la pédale de frein, l'énergie est recyclée et renvoyée à la batterie hybride.

Pure

En mode **Pure**, la priorité est donnée au moteur électrique de la voiture. Ce mode de conduite est disponible lorsque la batterie hybride affiche un niveau de charge suffisamment élevé. Si le niveau de charge de la batterie est insuffisant, les caractéristiques de la voiture sont adaptées pour réduire au minimum la consommation de carburant.

Volvo recommande d'utiliser le mode **Pure** pour la conduite quotidienne.

Bon à savoir concernant le mode Pure

- la puissance de certains modes de climatisation est ajustée
- sur chaussée glissante, un patinage plus important peut être autorisé avant l'activation de la transmission intégrale

Le mode **Pure** est disponible tant que le degré de charge et la puissance de la batterie hybride, qui sont affectés par la température, sont suffisants. Lorsque le moteur à combustion démarre, le mode de conduite passe automatiquement à **Hybrid** jusqu'à ce que le conducteur ait la possibilité de sélectionner à nouveau le mode **Pure**.

Le moteur à combustion démarre :

- au démarrage de la voiture, et il est préférable qu'il reste en marche quelques minutes pour une épuration optimale des gaz d'échappement ;
- si le degré de charge de la batterie est insuffisant ;
- si le conducteur appuie à fond sur la pédale d'accélérateur.

Le mode **Pure** n'est pas disponible :

- si le degré de charge de la batterie est insuffisant ;
- si la vitesse dépasse 140 km/h (87 mph) (non applicable en descente, etc.)
- aux limites des systèmes/composants température extérieure par exemple.

Note

Il est possible que le moteur à combustion se mette temporairement en marche dans certaines situations de conduite lorsque le mode **Pure** est action. Ceci permet de donner aux roues le couple souhaité dans des situations de conduite qui nécessitent une charge plus élevée, par exemple en tirant une remorque ou en montant une pente.

 **Note**

Lorsque seul le moteur électrique propulse la voiture, celle-ci n'émet pas de bruit du moteur, et un bruit artificiel est ajouté en bruit de fond à basse vitesse et en marche arrière. Ce bruit d'avertissement doit permettre aux piétons, aux cyclistes, aux enfants ou aux animaux de détecter la présence de la voiture et d'éviter un accident.

Power^[2]

Le mode **Power** ajuste la puissance combinée du moteur électrique et du moteur à combustion pour obtenir des performances et une réactivité maximales à l'accélération. Les changements de rapports sont plus rapides et plus distincts et la boîte de vitesses donne la priorité au rapport offrant la force de traction la plus élevée. La direction est plus réactive et la suspension plus dure.

Volvo recommande le mode **Power** lorsque vous désirez un comportement plus sportif et davantage de réactivité à l'accélération.

Bon à savoir concernant le mode Power

- la consommation de carburant peut augmenter.

Constant AWD*

Le mode de conduite **Constant AWD** améliore la motricité de la voiture en élargissant l'utilisation de la transmission intégrale. La modification de la répartition du couple entre les essieux avant et arrière améliore la motricité, la stabilité et l'adhérence.

Volvo recommande d'utiliser le mode **Constant AWD** sur chaussée glissante, avec une remorque lourde ou lors d'un remorquage.

* Option/accessoire.

^[1] Le mode **Power** existe aussi en version **Polestar** *

^[2] Ce mode de conduite concerne uniquement les voitures d'une puissance maximale dépassant 300 kW.

12.6.5. Changer de mode de conduite

Sélectionnez le mode de conduite adapté aux conditions de conduite actuelles.

N'oubliez pas que tous les modes de conduite ne sont pas disponibles dans toutes les situations.

Changez de mode de conduite à l'écran central.

- 1 Appuyez sur .
- 2 Sélectionnez **Conduite**.
- 3 Choisissez le mode de conduite voulu.

12.6.6. Répartition intelligente de l'énergie à l'aide de la navigation

Répartissez l'énergie sur l'ensemble du trajet aussi efficacement que possible à l'aide de Google Maps.



En mode **Hybrid**, la voiture utilise à la fois le moteur électrique et le moteur à combustion. Si une destination a été sélectionnée dans Google Maps, la voiture calcule comment répartir aussi efficacement l'énergie sur l'ensemble du trajet. Le calcul prend en compte, par exemple, les limitations de vitesse, les conditions de circulation et les dénivelés

Utiliser la répartition intelligente de l'énergie

Choisissez une destination dans Google Maps et vérifiez que les critères suivants sont remplis :

- Le mode de conduite **Hybrid** a été sélectionné.
- **Utilisation de la batterie** est réglé sur **Auto** dans les paramètres de **Conduite** à l'écran central.

12.6.7. Fonction Launch*

La fonction Launch peut être utilisée lorsqu'une accélération maximale depuis l'arrêt est nécessaire. Cette fonction est disponible pour les modes de conduite **Hybrid**, **Constant AWD** et **Power**.

Activer Launch

Veillez à ce que la voiture soit à l'arrêt et à ce que les roues soient bien droites.

- 1 Passez le rapport D.
- 2 Appuyez à fond sur la pédale de frein.
- 3 Appuyez ensuite à fond sur la pédale d'accélérateur.
- 4 Relâchez la pédale de frein dans les 2 secondes.

Note

Si la fonction Launch ne fonctionne pas, attendez quelques minutes pour laisser la température de service de la transmission retomber avant d'essayer à nouveau.

Important

La fonction Launch soumet la transmission à une usure et elle ne peut donc faire l'objet que d'un nombre limité d'utilisations.

* Option/accessoire.

12.6.8. Autonomie

L'autonomie électrique de la voiture est fonction de différents facteurs. Les conditions d'une longue autonomie varient selon les circonstances et les situations dans lesquelles la voiture roule.

La valeur certifiée d'autonomie ne doit pas être considérée comme une valeur réelle. La valeur certifiée est obtenue au moyen de différents cycles de test spécifiques et sert principalement à comparer différents véhicules.

Autonomie à l'écran conducteur

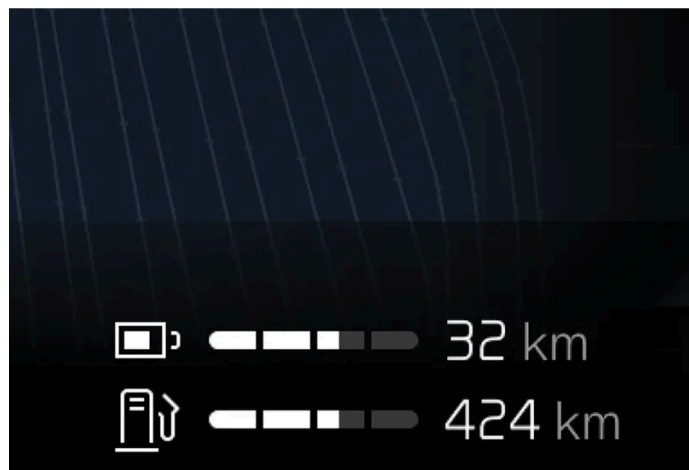

L'autonomie estimée est affichée à l'écran conducteur.

Lorsque la voiture sort d'usine, son autonomie s'appuie sur la valeur certifiée. Après un certain temps d'utilisation de la voiture, l'autonomie s'appuie sur les données cumulées d'utilisation.

Facteurs impactant l'autonomie

Hormis les données cumulées de conduite, divers facteurs influent sur l'autonomie. L'autonomie maximale est obtenue sous les conditions les plus favorables.

Exemples de facteurs influant sur l'autonomie :

- vitesse
- Paramètres de climatisation
- la topographie
- Préconditionnement
- pneus et pression de pneus
- la situation du trafic routier
- température et conditions météorologiques
- conditions de la chaussée.

Autonomie basée sur la vitesse et la température extérieure

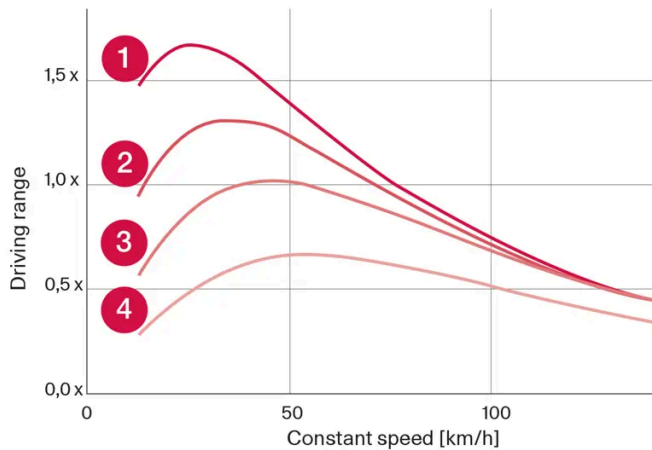

- 1 20 °C (68 °F) de température extérieure et climatisation désactivée.
- 2 20 °C (68 °F) de température extérieure et climatisation activée.
- 3 35 °C (95 °F) de température extérieure et climatisation activée.
- 4 -10 °C (14 °F) de température extérieure et climatisation activée.

Le graphique indique la relation approximative entre vitesse constante et autonomie.

Le graphique montre qu'une réduction de la vitesse résulte en un accroissement de l'autonomie. La température extérieure influence également sur l'autonomie. Ainsi, une température extérieure très basse ou très élevée réduit l'autonomie.

Les lignes 1 et 2 indiquent de manière approximative la variation de l'autonomie découlant des fonctions de climatisation. La désactivation de la climatisation favorise l'autonomie.

12.6.9. Transmission intégrale *

La transmission intégrale (AWD^[1]) signifie que la voiture est entraînée simultanément par les quatre roues, pour une meilleure adhérence sur la chaussée.

Le moteur électrique qui entraîne les roues arrière permet la fonctionnalité de transmission intégrale. Les propriétés de la transmission intégrale varient en fonction du mode de conduite sélectionné.

* Option/accessoire.

^[1] All-wheel drive

12.7. Recommandations pour la conduite

12.7.1. Remorquage

Le remorquage consiste à tirer une voiture avec un autre véhicule à l'aide d'un filin.

! Important

Il est interdit de remorquer la voiture, sous peine d'endommagement du moteur électrique. La voiture doit être placée sur une plateforme, de telle sorte qu'aucune de ses roues ne soit au contact du sol.

Lors du remorquage d'une autre voiture

Le remorquage d'une voiture consomme beaucoup d'énergie - utiliser le mode **Constant AWD**. La batterie hybride est alors chargée et les caractéristiques de conduite de la voiture sont améliorées.

Renseignez-vous sur la vitesse maximale autorisée par la loi pour le remorquage avant d'entreprendre une telle action.

Aide au démarrage

Le démarrage du moteur par remorquage est interdit puisque cela pourrait endommager le moteur électrique. Si la batterie est déchargée et si vous n'arrivez pas à démarrer, utilisez une batterie auxiliaire.

! Important

Le moteur d'entraînement électrique et le pot catalytique risquent d'être endommagés si vous tentez de remorquer la voiture pour la démarrer.

12.7.2. Assistance de freinage à l'arrêt

L'assistance de freinage peut être activée automatiquement pour maintenir la voiture immobile dans certaines situations.

L'assistance de freinage est également disponible lorsque le frein automatique à l'arrêt (Auto Hold) est désactivé.

L'assistance de freinage est activée :

- Lorsque la voiture est immobile, si le rapport D ou R a été sélectionné et si la voiture risque de se mettre en mouvement dans le sens opposé au sens de marche sélectionné
- Si la voiture est immobile, lorsque la circulation très lente est désactivée

L'assistance de freinage est désactivée :

- lorsque le rapport D ou R a été sélectionné et que le conducteur appuie sur la pédale d'accélérateur
- lorsque le conducteur sélectionne le rapport N

le frein de stationnement est activé automatiquement

- lorsque la voiture est arrêtée.
 - lorsque le conducteur détache sa ceinture de sécurité et/ou ouvre la porte conducteur.
 - si la fonction Auto hold (freinage à l'arrêt) est activée et si la voiture est restée immobile pendant un certain temps (de 5 à 10 minutes).
-

12.7.3. Freiner sur chaussée salée

Lorsque vous conduisez sur des routes salées, une couche de sel peut se déposer sur les disques et les garnitures de frein.

Cela risque d'allonger la distance de freinage. Maintenez par conséquent une distance de sécurité plus importante avec le véhicule qui vous précède. Veillez également à :

- Freiner de temps en temps pour éliminer l'accumulation de sel. Veillez à ne pas mettre en danger les autres usagers de la route lors du freinage.
-

12.7.4. Freinage sur chaussée mouillée

Si vous conduisez un long moment sous la pluie sans freiner, la puissance de freinage peut être légèrement retardée lors du premier freinage.

Cela peut aussi se produire après le lavage de la voiture. Il est alors nécessaire d'appuyer plus fort sur la pédale de frein. Il est donc conseillé de maintenir une plus grande distance avec le véhicule qui vous précède.

Actionnez fermement les freins de la voiture après la conduite sur une chaussée mouillée ou le lavage de la voiture. Cela permet de chauffer les disques de frein, d'accélérer leur séchage et de les protéger de la corrosion. Prenez en compte les conditions de circulation lors du freinage.

12.7.5. Stationnement en côte

Veillez toujours à ce que le frein de stationnement soit activé en cas de mise en stationnement en pente.

Attention

Utilisez toujours le frein de stationnement lorsque vous vous gardez dans une pente. Le rapport **P** de la boîte de vitesses automatique ne suffit pas à maintenir la voiture immobile dans toutes les situations.

Si la voiture est garée dans une côte :

- Tournez les roues **vers la route**.

Si la voiture est garée dans une descente :

- Tournez les roues **vers le bord de la route**.

Lourde charge en montée

Une lourde charge, comme une remorque par exemple, peut faire reculer la voiture lorsque le frein de stationnement est automatiquement desserré dans une forte montée. Pour éviter ce problème, tirez la commande vers le haut tout en accélérant. Lâchez la commande lorsque le moteur a atteint la force de traction nécessaire.

12.7.6. Filtre à particules essence

Les voitures à essence sont équipées d'un filtre à particules^[1] pour une dépollution plus efficace des gaz d'échappement.

Les particules des gaz d'échappement sont collectées dans le filtre à particules essence pendant la conduite normale. Dans des conditions normales de fonctionnement, une régénération passive entraînant l'oxydation puis la combustion des particules a lieu. Le filtre est ainsi vidé.

Si vous roulez à basse vitesse ou en cas de démarrages à froid répétés avec des températures extérieures basses, une régénération active peut s'avérer nécessaire. La régénération du filtre à particules s'effectue automatiquement et prend normalement 10 à 20 minutes. La consommation de carburant peut augmenter temporairement durant la régénération.

Conduite sur de courtes distances, à basse vitesse avec une voiture essence

La capacité du système d'épuration des gaz d'échappement dépend du style de conduite adopté. Il est important de rouler sur des distances variées et à diverses vitesses afin d'obtenir des performances aussi éco-énergétiques que possible.

La conduite fréquente sur de courtes distances et à basse vitesse (ou par temps froid) empêchant le moteur d'atteindre sa température normale de fonctionnement peut causer des problèmes et des perturbations du fonctionnement accompagnées de messages d'avertissement. Si la voiture est principalement utilisée en milieu urbain, il est important de rouler régulièrement à des vitesses supérieures afin de permettre la régénération du système d'épuration des gaz d'échappement.

- La voiture doit rouler sur route à une vitesse supérieure à 70 km/h (44 mph) entre chaque ravitaillement en carburant.

^[1] Concerne certaines variantes.

12.7.7. Station-service

Utilisez le système de navigation* de la voiture pour trouver votre chemin jusqu'à la station-service la plus proche.

Lorsque vous faites le plein, profitez-en pour inspecter la voiture : contrôlez la pression de gonflage, les ampoules, les balais d'essuie-glace, faites l'appoint en liquide lave-glace, etc.

* Option/accessoire.

12.7.8. Répartition intelligente de l'énergie à l'aide de la navigation

Répartissez l'énergie sur l'ensemble du trajet aussi efficacement que possible à l'aide de Google Maps.

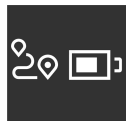

En mode **Hybrid**, la voiture utilise à la fois le moteur électrique et le moteur à combustion. Si une destination a été sélectionnée dans Google Maps, la voiture calcule comment répartir aussi efficacement l'énergie sur l'ensemble du trajet. Le calcul prend en compte, par exemple, les limitations de vitesse, les conditions de circulation et les dénivelés

Utiliser la répartition intelligente de l'énergie

Choisissez une destination dans Google Maps et vérifiez que les critères suivants sont remplis :

- Le mode de conduite **Hybrid** a été sélectionné.
- **Utilisation de la batterie** est réglé sur **Auto** dans les paramètres de **Conduite** à l'écran central.

12.7.9. Autonomie

L'autonomie électrique de la voiture est fonction de différents facteurs. Les conditions d'une longue autonomie varient selon les circonstances et les situations dans lesquelles la voiture roule.

La valeur certifiée d'autonomie ne doit pas être considérée comme une valeur réelle. La valeur certifiée est obtenue au moyen de différents cycles de test spécifiques et sert principalement à comparer différents véhicules.

Autonomie à l'écran conducteur

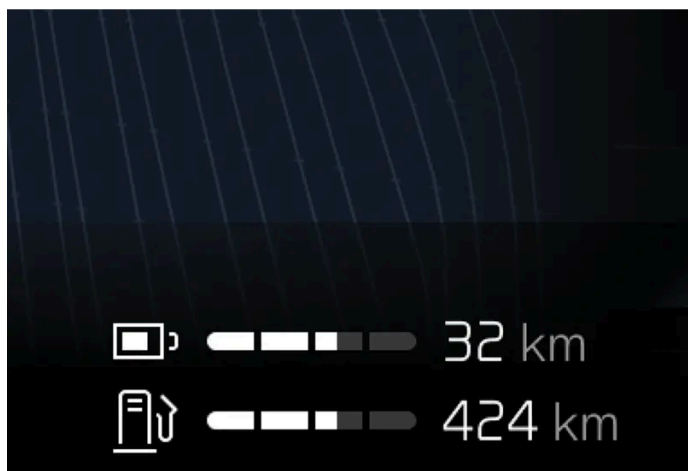

L'autonomie estimée est affichée à l'écran conducteur.

Lorsque la voiture sort d'usine, son autonomie s'appuie sur la valeur certifiée. Après un certain temps d'utilisation de la voiture, l'autonomie s'appuie sur les données cumulées d'utilisation.

Facteurs impactant l'autonomie

Hormis les données cumulées de conduite, divers facteurs influent sur l'autonomie. L'autonomie maximale est obtenue sous les conditions les plus favorables.

Exemples de facteurs influant sur l'autonomie :

- vitesse
- Paramètres de climatisation
- la topographie
- Préconditionnement
- pneus et pression de pneus
- la situation du trafic routier
- température et conditions météorologiques
- conditions de la chaussée.

Autonomie basée sur la vitesse et la température extérieure

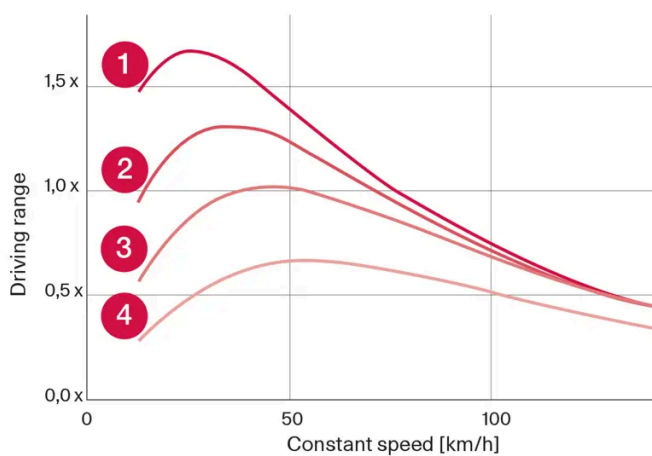

- 1 20 °C (68 °F) de température extérieure et climatisation désactivée.
- 2 20 °C (68 °F) de température extérieure et climatisation activée.
- 3 35 °C (95 °F) de température extérieure et climatisation activée.
- 4 -10 °C (14 °F) de température extérieure et climatisation activée.

Le graphique indique la relation approximative entre vitesse constante et autonomie.

Le graphique montre qu'une réduction de la vitesse résulte en un accroissement de l'autonomie. La température extérieure influence également sur l'autonomie. Ainsi, une température extérieure très basse ou très élevée réduit l'autonomie.

Les lignes 1 et 2 indiquent de manière approximative la variation de l'autonomie découlant des fonctions de climatisation. La désactivation de la climatisation favorise l'autonomie.

12.7.10. Conduite économique

Pour obtenir la plus grande autonomie possible, le conducteur doit anticiper et adapter son style de conduite et sa vitesse aux conditions.

Avant la conduite

- Pré-conditionner, si possible, la voiture avant de conduire en branchant le câble de charge sur le secteur.
- Si un pré-conditionnement n'est pas possible par temps froid dehors, utiliser en premier le chauffage électrique du siège et du volant. Ne pas chauffer tout l'habitacle, ce qui prélèverait de l'énergie de la batterie hybride.
- Le choix des pneus et de pression de gonflage peut affecter la consommation énergétique. Faites-vous conseiller par un concessionnaire Volvo agréé.
- Videz la voiture des objets inutiles. Plus la voiture est lourde, plus la consommation est élevée.

Durant la conduite

- Activez le mode de conduite **Pure**.
- Activez la fonction **En attente** à des vitesses supérieures lorsque le trajet est plus long que ce que ne permet l'autonomie électrique. L'activation est automatique si vous avez choisi une destination dans le système de navigation.
- Si cela est possible, évitez d'utiliser la fonction **Charge** pour charger la batterie hybride.
- Conduisez à vitesse régulière et avec une bonne anticipation de manière à éviter les freinages.
- Au freinage, la batterie hybride est rechargée en appuyant en douceur sur la pédale de frein.
- Une vitesse élevée augmente la consommation d'énergie car la résistance de l'air augmente avec la vitesse.
- Utilisez le moins possible le chauffage électrique en abaissant la température de l'habitacle aussi près que possible de la température extérieure, et en réduisant le chauffage électrique des vitres, rétroviseurs et autres équipements.
- Évitez de conduire avec les fenêtres ouvertes.
- Dans une pente, ne maintenez pas la voiture à l'arrêt à l'aide de la pédale d'accélérateur. Activez plutôt la fonction de frein à l'arrêt.
- En cas de conduite sur un trajet court après préconditionnement, désactivez si possible la climatisation.

Après la conduite

- Mettez si possible la voiture en stationnement dans un garage climatisé et offrant une possibilité de recharge.

12.7.11. Préparatifs avant un long trajet

Avant de partir en vacances ou un long voyage en voiture, il est important de contrôler minutieusement les fonctions et l'équipement de la voiture.

Vérifiez que

- le moteur fonctionne correctement et que la consommation de carburant est normale
- le véhicule ne présente pas de fuites de liquide
- la puissance de freinage est correcte
- la profondeur de la sculpture des pneus et la pression de gonflage sont correctes. Montez des pneus d'hiver lorsque vous roulez dans des régions impliquant un risque de neige et de verglas
- le niveau de charge de la batterie de démarrage est suffisant
- les balais d'essuie-glace sont en bon état
- le triangle de présignalisation et des vestes réfléchissantes sont présents dans la voiture (requis par la loi dans certains pays).

12.7.12. Surcharge de la batterie de démarrage

Une consommation électrique élevée sans possibilité de recharge de la batterie de démarrage résulte en une baisse du niveau de batterie et en une limitation ou un arrêt de certaines fonctions électriques. Si le niveau de batterie tombe en dessous d'un certain seuil, il n'est plus possible de démarrer la voiture sans système auxiliaire ou sans recharge de la batterie de démarrage à l'aide d'un système de recharge externe.

Diverses mesures peuvent être prises pour réduire la consommation électrique. Évitez de laisser le contact en position II lorsque le moteur est arrêté. Mettez-le plutôt en position I, qui réduit la consommation électrique. N'employez pas hors conduite des fonctions dont la consommation électrique est élevée. Exemples de telles fonctions :

- ventilateur d'habitacle
- phares
- essuie-glace
- système audio
- accessoires branchés à l'intérieur de la voiture.

Un message apparaît à l'écran conducteur lorsque le niveau de batterie est bas. La fonction d'économie d'énergie coupe alors ou réduit certaines fonctions, par exemple le ventilateur et le système audio.

- 1 Rechargez la batterie de démarrage en démarrant la voiture et en laissant le moteur fonctionner pendant au moins 15 minutes. La batterie de démarrage se recharge plus rapidement durant la conduite au ralenti.

Si le niveau de batterie reste bas une fois ces mesures prises, la voiture doit être contrôlée en atelier. Un atelier Volvo agréé est recommandé.

Note

Une consommation électrique élevée peut résulter en un niveau de batterie bas, ce qui limite temporairement la fonction Start/Stop. Le moteur peut alors démarrer automatiquement durant l'arrêt pour recharger la batterie.

12.7.13. Conduite dans l'eau

Conduite sur une chaussée recouverte d'une grande quantité d'eau avec une grande profondeur. La conduite dans l'eau requiert beaucoup de précautions.

Durant la conduite dans l'eau

Veillez respecter les conditions suivantes pour éviter d'endommager la voiture si vous roulez dans l'eau.

- Le niveau d'eau ne doit pas être supérieur au plancher de la voiture. Si possible, vérifier la profondeur du point le plus profond avant de traverser la zone inondée.
- Ne pas rouler plus vite qu'à la vitesse au pas.
- Ne pas arrêter la voiture dans l'eau. Avancer ou reculer prudemment la voiture pour sortir de l'eau.
- Conduisez avec une prudence particulière lorsque vous traversez un courant d'eau.
- Garder à l'esprit que les vagues créées par le trafic venant en sens inverse peuvent dépasser le niveau du plancher de la voiture.
- Éviter de conduire dans l'eau salée (risque de corrosion).

Important

Des éléments de la voiture (moteur, boîte de vitesse, ligne motrice ou composants électriques) peuvent être endommagés lors d'une conduite dans l'eau, si le niveau de l'eau dépasse le plancher de la voiture. Les dommages à un composant causés par une inondation, un verrouillage hydrostatique ou une pénurie d'huile ne sont pas couverts par la garantie.

En cas de calage du moteur avec la voiture dans l'eau, ne pas essayer de redémarrer. Remorquer plutôt la voiture pour la sortir de l'eau et la transporter sur une plate-forme de remorquage à l'atelier - un atelier Volvo agréé est recommandé.

Après la conduite dans l'eau

Lorsque l'obstacle a été passé, appuyez sur la pédale de frein et assurez-vous que le freinage maximum peut être atteint. Les garnitures de frein peuvent être couvertes d'eau ou de boue par exemple, ce qui a pour effet de retarder l'entrée en action des freins.

Nettoyez les contacts de l'accouplement de remorque après une conduite dans l'eau ou la boue.

12.7.14. Conduite en hiver

En conduite d'hiver, il est important d'effectuer certains contrôles afin de s'assurer que la voiture soit en bonne condition de conduite.

Observez les consignes suivantes, en particulier avant la saison froide :

- Que le liquide de refroidissement du moteur contient 50 % d'antigel. Ce mélange protège le moteur de dommages provoqués par le gel jusqu'à environ -35 °C (-31 °F). Pour éviter les risques liés à la santé, il convient de ne pas mélanger différents types de glycol.

Cette version du manuel est valable au moment de son impression, mais cette validité ne peut être entièrement garantie pour l'avenir. Pour plus d'informations, consultez la première page, qui comporte un avertissement complet.

- Le réservoir de carburant doit être bien rempli pour éviter la condensation.
- La viscosité de l'huile moteur est importante. Les huiles avec une faible viscosité (huiles fluides) facilitent le démarrage par temps froid et réduisent la consommation de carburant lorsque le moteur est froid.
- Vérifiez l'état de la batterie de démarrage et son niveau de charge. La batterie de démarrage est beaucoup plus sollicitée par temps froid alors que sa capacité est diminuée par le gel.
- Vérifiez l'état de la batterie et son niveau de charge. La batterie est beaucoup plus sollicitée par temps froid, alors que sa capacité est diminuée par le froid.
- Utilisez du liquide lave-glace avec antigel pour éviter la formation de glace dans le réservoir de liquide lave-glace.

Consultez la section spécifique concernant les huiles moteur recommandées.

Routes glissantes

Pour atteindre la meilleure adhérence possible, Volvo recommande d'utiliser des pneus d'hiver sur l'ensemble des roues en cas de risque de neige ou de glace.

Note

Dans certains pays, la législation oblige l'utilisation de pneus d'hiver. L'utilisation de pneus à clous n'est pas autorisée dans tous les pays.

Entraînez-vous à la conduite sur route glissante dans des conditions sécurisées, afin de savoir comment réagit votre voiture.

12.7.15. Surchauffe du moteur et du système d'entraînement



Dans certaines conditions, dans de fortes pentes ou par temps chaud par exemple, le risque de surchauffe du moteur et du système de propulsion augmente, en particulier avec un chargement lourd.

- En cas de surchauffe, la puissance du moteur peut être réduite momentanément.
- Retirez les projecteurs supplémentaires se trouvant devant la calandre dans les régions au climat chaud.
- Si la température du système de refroidissement s'élève trop, un témoin d'avertissement s'allume et l'écran conducteur affiche le message **S'arrêter prudemment. Température élevée du moteur**. Arrêtez-vous et laissez tourner le moteur au ralenti pendant quelques minutes pour qu'il refroidisse.
- Si le message **Couper le moteur. Température élevée du moteur** ou **Couper le moteur Bas niveau de liquide de refroidissement** s'affiche, arrêtez la voiture et coupez le moteur.
- En cas de surchauffe de la boîte de vitesses, une fonction de sécurité intégrée est activée. Un symbole d'avertissement apparaît, et l'écran conducteur affiche le message **Réduire la vitesse pour abaisser la température de la boîte de vitesses** ou **S'arrêter prudemment. Boîte de vitesses chaude. Attendre le refroidissement**. Suivez alors les recommandations fournies, réduisez votre vitesse ou arrêtez la voiture prudemment et laissez le moteur tourner au ralenti pendant quelques minutes pour laisser la boîte de vitesses refroidir.
- En cas de surchauffe, il se peut que la climatisation se désactive automatiquement de façon temporaire.
- Ne coupez pas le moteur immédiatement à l'arrêt de la voiture ou après un trajet à un rythme soutenu.

 **Note**

Il est normal que le ventilateur de refroidissement du moteur continue à tourner après l'arrêt du moteur.

Symboles sur l'écran du conducteur

Symbole	Signification
	Température du moteur élevée. Veuillez suivre les recommandations.
	Faible niveau du liquide de refroidissement. Veuillez suivre les recommandations.
	Boîte de vitesse chaude/surchauffée/froide. Veuillez suivre les recommandations.

12.8. Crochet d'attelage et remorque

12.8.1. Crochet d'attelage *

La voiture peut être équipée d'un crochet d'attelage qui permet de tirer une remorque avec la voiture.

Il peut exister diverses variantes de crochet d'attelage pour la voiture. Veuillez contacter votre réparateur Volvo pour plus de précisions.

 **Important**

À l'arrêt de la voiture, la tension constante de batterie en direction du contact de remorque peut être automatiquement coupée pour éviter de décharger la batterie de démarrage.

 **Important**

La boule d'attelage doit être régulièrement nettoyée et graissée fin d'en empêcher l'usure.

 **Note**

Lorsqu'une boule à fonction de stabilisation, il est inutile de graisser la boule.

Cela est aussi valable pour l'installation d'un porte-vélo sur la boule d'attelage.

Note

Si la voiture est équipée d'un crochet d'attelage, elle ne possède pas de fixation à l'arrière pour l'œillet de remorquage.

* Option/accessoire.

12.8.2. Caractéristiques du crochet d'attelage *

Cotes et points de fixation pour le crochet d'attelage.

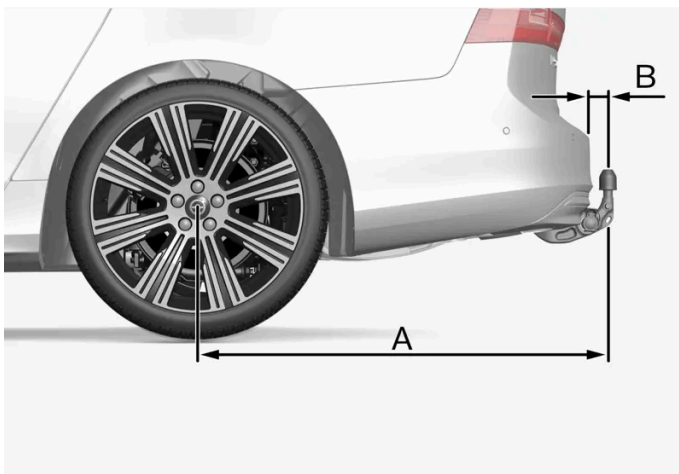

L'illustration est générique. La réalité peut varier selon le modèle.

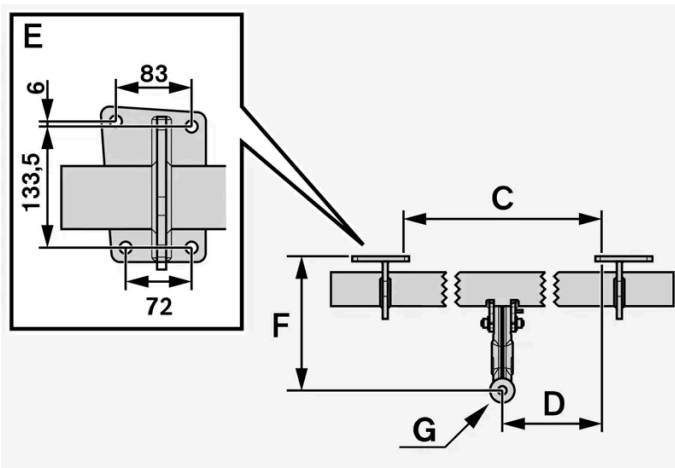

Cotes, points de fixation en mm (pouces)

A	1229 (48,4)
B	111,8 (4,4)
C	875 (34,4)
D	437,5 (17,2)
E	Référez-vous à l'illustration ci-dessus

Cette version du manuel est valable au moment de son impression, mais cette validité ne peut être entièrement garantie pour l'avenir. Pour plus d'informations, consultez la première page, qui comporte un avertissement complet.

Cotes, points de fixation en mm (pouces)

F	310,5 (12,2)
G	Centre de la boule

* Option/accessoire.

12.8.3. Porte-bicyclettes monté sur le crochet d'attelage *

Pour le transport de vélos, nous recommandons les porte-bicyclettes développés par Volvo.

Vous éviterez ainsi d'endommager la voiture et assurerez la plus grande sécurité. Vous pouvez vous procurer des porte-bicyclettes Volvo auprès de votre réparateur Volvo agréé.

Suivez scrupuleusement les informations fournies avec le porte-bicyclette.

- Le poids total du porte-bicyclette et de la charge ne doit pas dépasser 75 kg (165 livres).
- Rear Auto Brake doit être désactivé avant la conduite avec un porte-bicyclettes.

Attention

Une utilisation incorrecte du porte-bicyclettes peut endommager le crochet d'attelage et la voiture.

Le porte-bicyclettes peut se détacher du crochet d'attelage si

- il est mal monté sur la boule d'attelage
- il est surchargé (consultez les instructions du porte-bicyclettes pour connaître le poids maximum)
- il est utilisé pour transporter d'autres objets que des vélos.

Les propriétés de la voiture sont affectées lorsqu'un porte-bicyclette est monté sur le crochet d'attelage notamment en raison de :

- une augmentation du poids
- une réduction de la capacité d'accélération
- une réduction de la garde au sol
- une modification des capacités de freinage.

Recommandations pour le chargement de vélos sur le porte-bicyclette

Plus la distance entre le centre de gravité de la charge et la boule d'attelage est grande, plus la charge sur le crochet d'attelage est élevée.

Respectez les recommandations suivantes pour le chargement :

- Placez le vélo le plus lourd au plus près de la voiture.

- Placez les charges symétriquement et aussi près du centre de la voiture que possible en plaçant les vélos en quinconce si vous devez en charger plusieurs.
- Retirez les éléments qui ne sont pas fixés au vélo pour son transport, comme une corbeille, une batterie ou un siège enfant. Pour réduire la charge sur le crochet d'attelage et sur le porte-bicyclette d'une part, et pour réduire la résistance au vent qui affecterait la consommation de carburant d'autre part.
- N'utilisez pas de housses de protection sur les vélos. Elles peuvent rendre les manœuvres plus difficiles, gêner la visibilité et augmenter la consommation de carburant. Cela entraîne aussi une augmentation de la charge sur le crochet d'attelage.

* Option/accessoire.

12.8.4. Crochet d'attelage escamotable *

Le crochet d'attelage escamotable^[1] est simple à sortir/rentrer selon les besoins. En position rangée, le crochet est totalement caché.

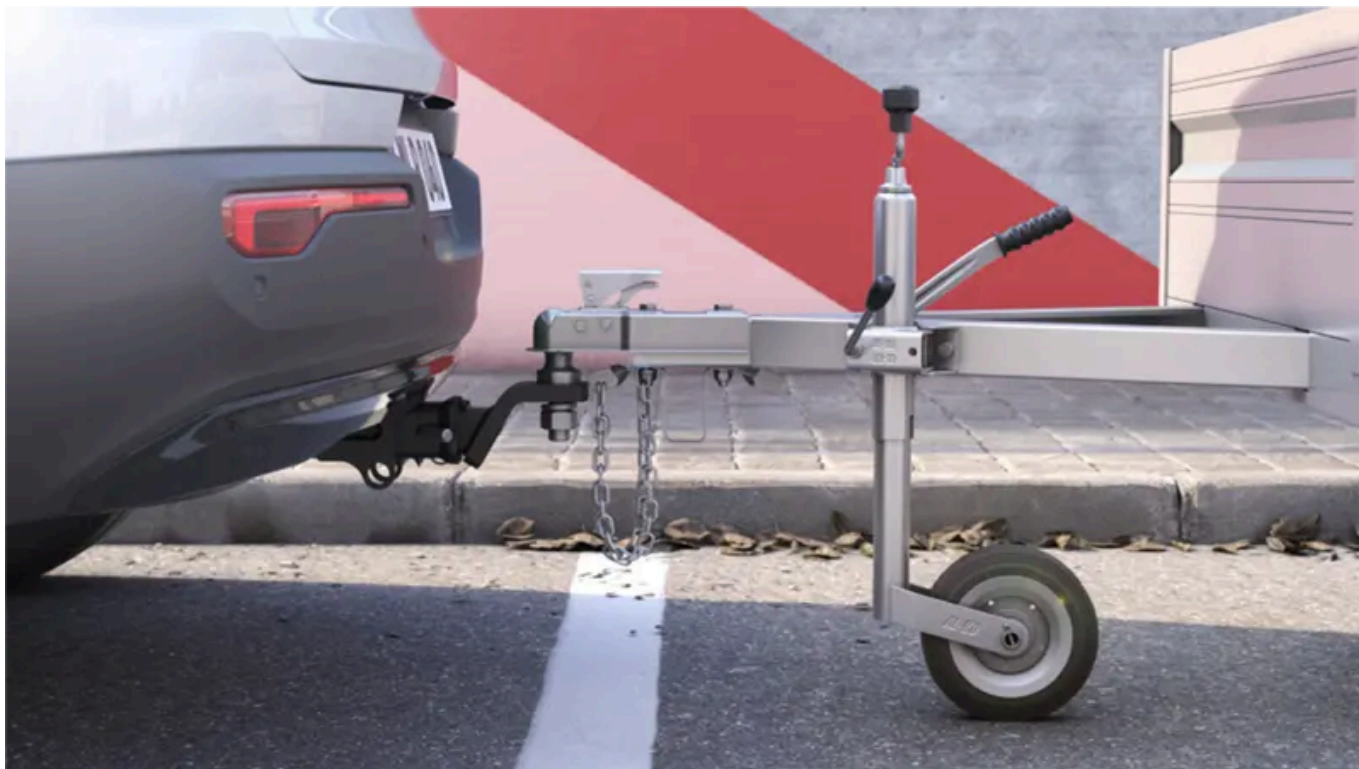

 **Attention**

Suivez minutieusement les instructions pour sortir et rentrer le crochet d'attelage.

 **Attention**

N'appuyez pas sur le bouton de sortie/rentrée du crochet d'attelage lorsqu'un véhicule ou un accessoire y est attelé.



Un bouton situé sur le côté droit à l'arrière dans le compartiment à bagages permet de sortir et de rentrer le crochet d'attelage. Le témoin d'indication du bouton est allumé de façon constante en orange lorsque le déploiement est actif.

Déployer le crochet d'attelage

- 1 Appuyez sur le bouton dans le coffre à bagages et relâchez-le. Une pression trop longue peut empêcher la fonction de démarrer.
 - Le crochet d'attelage sort mais n'est pas verrouillé. Le témoin clignote en orange.
- 2 Placez le crochet d'attelage en position de fin de course pour l'y fixer et l'y verrouiller.
 - Le témoin d'indication est allumé de façon constante lorsque le crochet d'attelage est prêt à l'usage.

 **Attention**

Éviter de demeurer près du pare-chocs au milieu derrière la voiture lors du rabattement du crochet d'attelage.

 **Important**

Lorsque le crochet d'attelage a été activé par pression sur le bouton ou placé en position déverrouillée :

Attendez au moins 2 secondes avant de mettre le crochet d'attelage en position verrouillée. Si le crochet d'attelage ne reste pas en position verrouillée, attendez encore quelques secondes et essayez à nouveau.

Ne donnez pas de coups de pied sur le crochet d'attelage.

 **Attention**

Assurez-vous que le câble de sécurité de la remorque est attaché à la fixation correspondante.

 **Note**

Le mode économie d'énergie est activé après un instant et le témoin s'éteint. Le système est réactivé en fermant le coffre à bagages puis en l'ouvrant à nouveau. Ceci est valable aussi bien pour rentrer que pour sortir le crochet d'attelage.

En cas de détection électrique d'un véhicule attelé, le témoin indicateur s'éteindra.

Ranger le crochet d'attelage

- 1 Appuyez sur le bouton dans le coffre à bagages et relâchez-le. Une pression trop longue peut empêcher la fonction de démarrer.
 - Le crochet d'attelage est rabattu mais n'est pas verrouillé. Le témoin clignote en orange.
- 2 Verrouillez le crochet en le repoussant en position rentrée, où il se verrouillera.
 - Le témoin reste allumé et le crochet d'attelage est correctement rentré.

! Important

Vérifiez qu'il n'y a pas de contact ni d'adaptateur dans la prise électrique lorsque vous rentrez le crochet d'attelage.

! Important

Lorsque le crochet d'attelage a été activé par pression sur le bouton ou placé en position déverrouillée :

Attendez au moins 2 secondes avant de mettre le crochet d'attelage en position verrouillée. Si le crochet d'attelage ne reste pas en position verrouillée, attendez encore quelques secondes et essayez à nouveau.

Ne donnez pas de coups de pied sur le crochet d'attelage.

! Important

Le crochet d'attelage doit toujours être replié lorsqu'il n'est pas utilisé.

* Option/accessoire.

^[1] Uniquement disponible sur certains marchés.

12.8.5. Conduite avec remorque

En conduite avec une remorque, il faut être vigilant sur un certain nombre de points tels que le crochet d'attelage, la remorque ainsi que le placement des charges dans la remorque.

La capacité de chargement dépend du poids en ordre de marche. Le poids des passagers et des accessoires montés (crochet d'attelage par exemple) réduisent la capacité de chargement du poids équivalent.

La voiture est livrée avec l'équipement nécessaire à la conduite avec une remorque.

- Le crochet d'attelage du véhicule doit être homologué.

Cette version du manuel est valable au moment de son impression, mais cette validité ne peut être entièrement garantie pour l'avenir. Pour plus d'informations, consultez la première page, qui comporte un avertissement complet.

- Répartissez la charge dans la remorque de sorte que la charge sur le crochet d'attelage ne dépasse pas la charge maximale sur la boule d'attelage indiquée. La boule d'attelage est incluse dans la charge utile du véhicule.
- Augmentez la pression des pneus jusqu'à la pression de pleine charge.
- Lorsque vous conduisez avec une remorque, la charge imposée au moteur est supérieure à la normale.
- Ne conduisez jamais une voiture neuve avec une remorque lourde. Attendez d'avoir parcouru au moins 1 000 (620 miles).
- Suivez la législation en vigueur pour les poids et vitesses autorisés.
- Maintenez une vitesse faible si vous tirez une remorque sur une route de montagne pendant plusieurs kilomètres.
- Les poids de remorque maximaux indiqués ne sont valables que pour une altitude inférieure à 1 000 mètres (3 280 ft). À une altitude plus élevée, la puissance du moteur, et donc sa capacité à monter, est réduite en raison de la raréfaction de l'oxygène et le poids maximal de la remorque doit donc être réduit. Les poids de la voiture et de la remorque doivent être réduits de 10 % pour chaque tranche de 1 000 m (3 280 ft) supplémentaire (ou partie de celle-ci).
- Évitez d'emprunter des pentes dont le degré d'inclinaison est supérieur à 12 %.
- Rear Auto Brake doit être désactivé avant la conduite avec une remorque.

 **Note**

Des conditions météorologiques extrêmes et la conduite avec une remorque ou en altitude combinés à une qualité de carburant inférieure à celle recommandée sont des facteurs qui augmentent considérablement la consommation de carburant de la voiture.

Poids de remorque

 **Attention**

Suivez les recommandations concernant le poids de la remorque. La remorque et la voiture pourraient sinon être difficiles à contrôler lors des manœuvres d'évitement et lors du freinage.

 **Note**

Les poids mentionnés sont les poids les plus élevés autorisés par Volvo. Les réglementations nationales peuvent limiter le poids des remorques et les vitesses autorisées. Les crochets d'attelage peuvent être homologués pour une charge supérieure à celle autorisée pour la voiture.

Conduite en dénivelé

Dans certaines conditions, la conduite avec remorque peut poser un risque de surchauffe. En cas de surchauffe du moteur et des systèmes de propulsion, un symbole d'avertissement et un message sont affichés sur l'écran conducteur.

La boîte de vitesses automatique adapte le rapport en fonction de la charge et du régime moteur.

Pentes raides

Ne bloquez pas la boîte de vitesses automatique sur un rapport supérieur à ce que le moteur peut "supporter". Il n'est pas toujours avantageux de conserver un rapport élevé et un régime bas.

Stationnement en côte

- 1 Enfoncez la pédale de frein.
- 2 Serrez le frein de stationnement.
- 3 Relâchez la pédale de frein.

Utilisez des cales pour bloquer les roues si vous gardez la voiture avec remorque dans une pente.

Démarrage en côte

- 1 Enfoncez la pédale de frein.
- 2 Sélectionnez le rapport D.
- 3 Maintenez la commande de frein de stationnement vers le haut tout en appuyant sur la pédale d'accélérateur.
- 4 Relâchez la commande de frein de stationnement lorsque le couple moteur a suffisamment augmenté. Le frein de stationnement se desserre, et la voiture peut être mise en mouvement sans rouler vers l'arrière.

12.8.6. Stabilisateur de remorque *

Le stabilisateur de remorque (TSA^[1]) fait partie du système de contrôle de la stabilité ESC^[2] et sert à stabiliser une voiture avec remorque dans les cas où l'équipage se met à osciller. Cette fonction est ajoutée à l'installation du crochet d'attelage ; contactez un concessionnaire Volvo pour plus d'informations.

Raisons de l'oscillation

L'oscillation d'un équipage peut survenir pour toutes les combinaisons voiture/remorque. Dans la plupart des cas, le tangage apparaît à des vitesses élevées. Mais si le véhicule attelé est en surcharge ou si le chargement a été mal réparti (trop en arrière par exemple), il y a risque d'oscillation même à basse vitesse.

Exemples de facteurs déclenchant l'oscillation :

- La voiture et la remorque sont soudain exposées à un fort vent latéral.
- La voiture et la remorque roulent sur une chaussée irrégulière ou dans un trou.
- Coups de volants démesurés.

Lorsque l'équipage se met à osciller, il peut être difficile voire impossible de réduire le phénomène et l'équipage devient alors difficile à contrôler, entraînant le risque de passer dans la voie en sens de circulation opposé ou de sortir de la route.

Fonction du stabilisateur de remorque

Le stabilisateur de remorque surveille en permanence les mouvements (surtout latéraux) de la voiture. Si une oscillation est détectée, une régulation de freinage individuelle a lieu sur les roues avant afin d'obtenir un effet de stabilisation sur l'équipage. Le plus souvent, cette intervention est suffisante pour permettre au conducteur de reprendre le contrôle de la voiture.

Si l'oscillation ne diminue pas malgré la première intervention du stabilisateur de remorque, toutes les roues de l'équipage sont alors freinées et la puissance de la voiture est réduite. Lorsque l'oscillation s'est arrêtée et que l'équipage est redevenu stable, le système interrompt la régulation et le conducteur reprend le contrôle complet de la voiture.

Le stabilisateur de remorque peut ne pas intervenir si le conducteur tente de compenser l'oscillation avec de grands coups de volant parce que le système ne peut alors pas déterminer si c'est la remorque ou le conducteur qui provoque l'oscillation.



Pendant l'intervention du stabilisateur de véhicule attelé, le symbole ESC clignote sur l'écran conducteur.

Note

Le montage en après-vente d'un crochet d'attelage exige une mise à jour du logiciel de la voiture. Contactez un concessionnaire Volvo.

* Option/accessoire.

[1] Trailer Stability Assist

[2] Electronic Stability Control

12.8.7. Contrôler les lampes de remorque *

Avec une remorque : vérifiez que les lampes de la remorque fonctionnent avant de vous mettre en route.

Contrôle des ampoules de remorque *

Contrôle automatique

Après le raccordement électrique d'une remorque, il est possible de vérifier que les lampes de la remorque fonctionnent par une activation automatique de l'éclairage. Cette fonction aide le conducteur à contrôler le bon fonctionnement des ampoules de la remorque avant de prendre la route.

- 1 Lorsqu'une remorque est attelée au crochet d'attelage, le message **Vérif. feu de remorque Effectuer vérif. des feux ?** s'affiche sur l'écran conducteur.
- 2 Validez le message en appuyant sur le bouton  des commandes au volant droites.
 - Le test de l'éclairage commence.
- 3 Sortez de la voiture pour vérifier que les lampes fonctionnent.

Cette version du manuel est valable au moment de son impression, mais cette validité ne peut être entièrement garantie pour l'avenir. Pour plus d'informations, consultez la première page, qui comporte un avertissement complet.

- Toutes les ampoules de la remorque se mettent à clignoter puis elles s'allument une par une.
- 4 Vérifiez visuellement que toutes les ampoules de la remorque fonctionnent.
- 5 Après un instant toutes les ampoules de la remorque clignent à nouveau.
- Le contrôle est terminé.

Feu antibrouillard arrière de la remorque

Lors du raccordement d'une remorque, il est possible que le feu antibrouillard de la voiture ne s'allume pas. La fonctionnalité du feu antibrouillard est alors transférée à la remorque uniquement. Vérifiez donc, lorsque vous allumez le feu antibrouillard arrière, que la remorque est équipée d'un feu antibrouillard arrière afin de pouvoir conduire en toute sécurité.

Symboles et messages à l'écran conducteur

Si au moins une des ampoules de clignotant ou de feu stop de la remorque est grillée, un symbole et un message apparaissent sur l'écran conducteur. Les autres feux de la remorque doivent être contrôlés manuellement par le conducteur avant le départ.

Symbole	Message
	Dysfonctionnement de clignotant de remorque droit Dysfonctionnement de clignotant de remorque gauche
	Dysfonctionnement de feu stop de remorque

Si une lampe du clignotant de la remorque est grillée, le symbole sur l'écran conducteur clignote plus rapidement que la normale.

* Option/accessoire.

12.9. Carburant

12.9.1. Jauge de carburant

La jauge de carburant sur l'écran conducteur indique le niveau de carburant dans le réservoir.

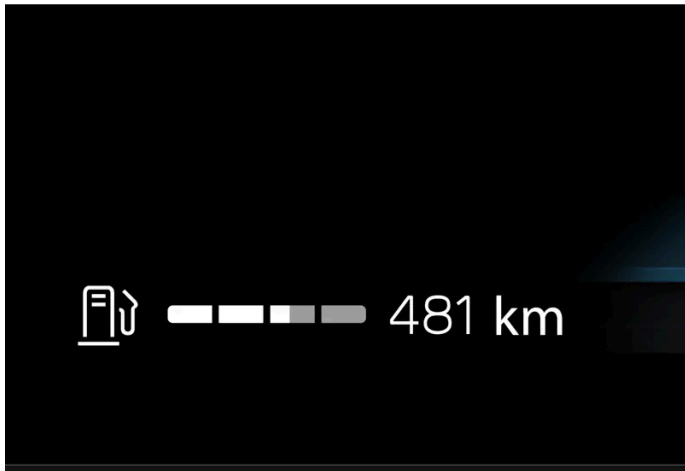

La zone blanche de la jauge de carburant représente la quantité de carburant dans le réservoir.

Lorsque le niveau de carburant est bas, le symbole de poste de carburant s'allume et prend la couleur ambre. L'autonomie est également indiquée dans la jauge de carburant.

Kilométrage d'autonomie carburant

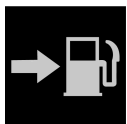

L'ordinateur de bord calcule la distance que vous pouvez parcourir au vu du carburant se trouvant dans le réservoir.

Le calcul s'appuie sur la consommation moyenne au cours des 30 derniers kilomètres (20 milles) et sur la quantité de carburant restant dans le réservoir.

Lorsque la jauge affiche « --- », il reste trop peu de carburant pour calculer la distance restante. Ajoutez du carburant au plus vite.

Note

Une différence peut être notée en cas de changement dans la façon de conduire.

Un style de conduite économique offre souvent une meilleure autonomie.

12.9.2. Manipulation du carburant

Ne pas utiliser de carburant de qualité inférieure à celle recommandée par Volvo, car cela pourrait avoir une influence négative sur la puissance du moteur et la consommation en carburant.

 **Attention**

Évitez d'inhaler les vapeurs de carburant et les projections de carburant dans les yeux.

Si du carburant a été projeté dans les yeux, retirez éventuellement les lentilles de contact et rincez les yeux abondamment à l'eau pendant au moins 15 minutes puis consultez un médecin.

N'ingérez jamais de carburant. Les carburants tels que l'essence, le bioéthanol et les mélanges et le gazole de ceux-ci sont très toxiques et peuvent entraîner des blessures permanentes voire la mort en cas d'ingestion. Consultez immédiatement un médecin en cas d'ingestion de carburant.

 **Attention**

Du carburant renversé au sol pourrait s'enflammer.

Coupez le chauffage au carburant avant de commencer le ravitaillement.

Ne portez jamais un téléphone mobile allumé pendant que vous faites le plein. La sonnerie peut entraîner la formation d'étincelles et enflammer les vapeurs de carburant pouvant déclencher un incendie et des blessures.

 **Important**

Le mélange de différents types de carburant ou l'utilisation de carburants non-recommandés annule les garanties offertes par Volvo ainsi que les éventuels contrats d'entretien complémentaires. Valable pour tous les moteurs.

12.9.3. Essence

Il est essentiel de remplir le réservoir du carburant correct. Il existe différents indices d'octane d'essence pour divers styles de conduite.

Utilisez uniquement de l'essence provenant de producteurs bien connus. Ne faites jamais le plein avec du carburant de qualité douteuse. L'essence doit être conforme à la norme EN 228.

Identifiant pour l'essence

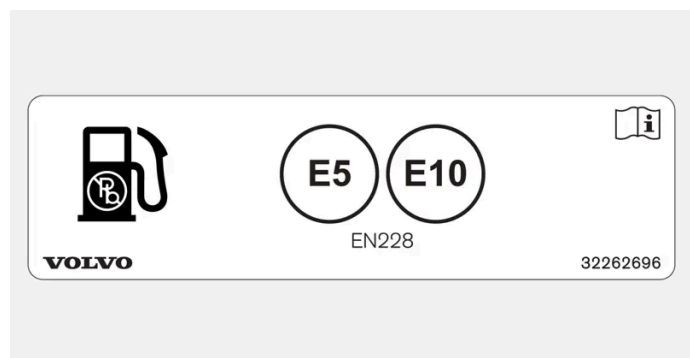

Autocollant à l'intérieur de la trappe de réservoir.

L'identifiant conforme à la norme CEN EN16942 se trouve à l'intérieur de la trappe de réservoir et, jusqu'au 12 octobre 2018 au plus tard, sur les pompes à carburant correspondantes et leur pistolet dans les stations-service en Europe.

Il s'agit des identifiants actuellement utilisés pour les carburants standard en Europe. L'essence avec l'identifiant suivant peut être utilisée dans les voitures avec moteur à essence.



L'essence E5 affiche un taux d'oxygène maximal de 2,7 % et un taux d'éthanol maximal de 5 % en volume.



L'essence E10 affiche un taux d'oxygène maximal de 3,7 % et un taux d'éthanol maximal de 10 % en volume.

 **Important**

- Tout carburant contenant jusqu'à 10 pour cent du volume en éthanol peut être utilisé.
- L'essence EN 228 E10 (avec 10 pour cent maxi du volume en éthanol) peut être utilisée.
- Un indice d'éthanol supérieur à E10 (10 pour cent maxi. du volume) n'est pas autorisé. L'E85, par exemple, ne doit pas être utilisé.

Indice d'octane

- RON 95 peut être utilisé en conduite normale.
- L'indice RON 98 est recommandé pour une puissance satisfaisante et une faible consommation de carburant.
- N'utilisez pas des carburants dont l'indice d'octane est inférieur à RON 95.

En cas de conduite par une température supérieure à + 38 °C (100 °F), l'indice d'octane maximal possible est recommandé pour obtenir des performances adéquates et une consommation de carburant adaptée.

 **Important**

- Utilisez uniquement de l'essence sans plomb afin de ne pas endommager le catalyseur.
- N'utilisez pas de carburants contenant des additifs métalliques.
- N'utilisez jamais un additif s'il n'a pas été recommandé par Volvo.

Messages à l'écran conducteur

Si la voiture ne fonctionne qu'à l'électricité pendant une période prolongée, le carburant peut devoir être utilisé pour ne pas se périmé. Dans ce cas, les messages suivants sont affichés à l'écran conducteur.

Message	Explication
Carburant vieilli Démarrer le moteur pour consommer du carburant	Le réservoir contient du carburant beaucoup de carburant périmé. Démarrez le moteur pour utiliser le carburant.
Carburant vieilli Le moteur va tourner pour consommer du carburant	Le réservoir contient du carburant beaucoup de carburant périmé. Le moteur est démarré automatiquement pour utiliser le carburant.

Message	Explication
Carburant vieilli Remplir le réservoir de carburant	Le réservoir contient une petite quantité de carburant périmé. Faites l'appoint en carburant pour diluer le carburant périmé.

12.10. Ravitaillement

12.10.1. Manipulation du carburant

Ne pas utiliser de carburant de qualité inférieure à celle recommandée par Volvo, car cela pourrait avoir une influence négative sur la puissance du moteur et la consommation en carburant.

 **Attention**

Évitez d'inhaler les vapeurs de carburant et les projections de carburant dans les yeux.

Si du carburant a été projeté dans les yeux, retirez éventuellement les lentilles de contact et rincez les yeux abondamment à l'eau pendant au moins 15 minutes puis consultez un médecin.

N'ingérez jamais de carburant. Les carburants tels que l'essence, le bioéthanol et les mélanges et le gazole de ceux-ci sont très toxiques et peuvent entraîner des blessures permanentes voire la mort en cas d'ingestion. Consultez immédiatement un médecin en cas d'ingestion de carburant.

 **Attention**

Du carburant renversé au sol pourrait s'enflammer.

Coupez le chauffage au carburant avant de commencer le ravitaillement.

Ne portez jamais un téléphone mobile allumé pendant que vous faites le plein. La sonnerie peut entraîner la formation d'étincelles et enflammer les vapeurs de carburant pouvant déclencher un incendie et des blessures.

 **Important**

Le mélange de différents types de carburant ou l'utilisation de carburants non-recommandés annule les garanties offertes par Volvo ainsi que les éventuels contrats d'entretien complémentaires. Valable pour tous les moteurs.

12.10.2. Station-service

Utilisez le système de navigation* de la voiture pour trouver votre chemin jusqu'à la station-service la plus proche.

Lorsque vous faites le plein, profitez-en pour inspecter la voiture : contrôlez la pression de gonflage, les ampoules, les balais d'essuie-glace, faites l'appoint en liquide lave-glace, etc.

* Option/accessoire.

12.10.3. Remplir de carburant

Le réservoir de carburant est équipé d'un système de remplissage sans serrure.

Ravitaillement de la voiture en station-service

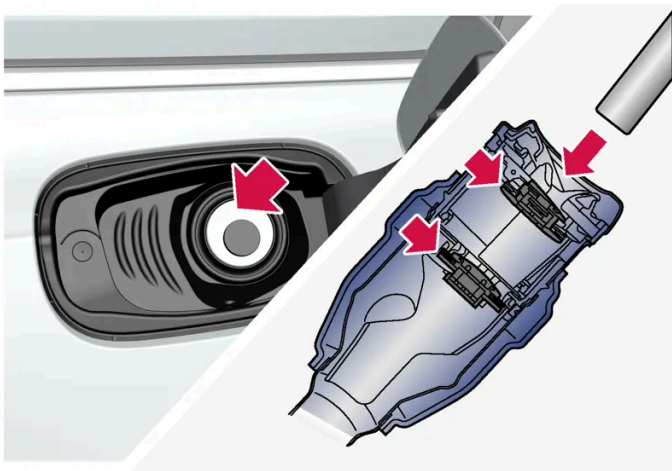

Il est essentiel d'insérer le bec du pistolet de pompe au-delà des deux clapets ouvrants du tuyau de remplissage avant de commencer le remplissage.

Instructions pour le remplissage :

- 1 Arrêtez la voiture et ouvrez la trappe de réservoir de carburant.

Note

Le remplissage doit être effectué dans un délai d'environ 15 minutes suivant l'ouverture de la trappe. Passé ce délai, la valve ouverte lorsque vous avez appuyé sur le bouton d'ouverture de trappe de réservoir se ferme et il n'est alors plus possible d'ajouter du carburant (le pistolet s'arrête automatiquement).

Si la valve est fermée avant la fin du remplissage de carburant, appuyez à nouveau sur le bouton et attendez jusqu'à ce que l'écran du conducteur affiche le message **Prêt pour le ravitaillement**.

2

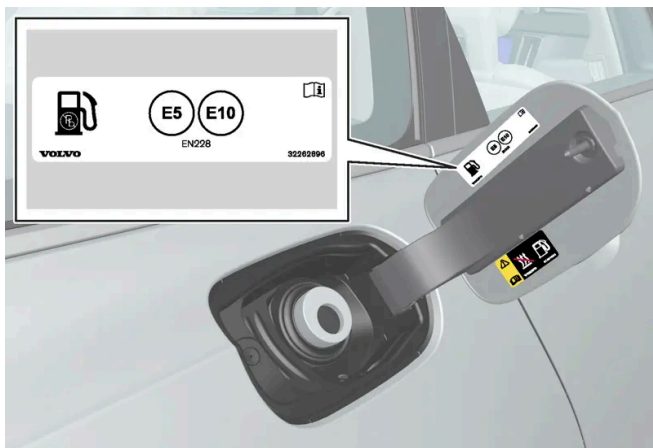

Choisissez un carburant homologué pour une utilisation pour la voiture selon l'identifiant^[1] à l'intérieur de la trappe de réservoir. Consultez les informations concernant les carburants homologués et l'identifiant dans la section « Essence ».

- 3 Insérez le pistolet de la pompe dans l'ouverture de remplissage. Le tuyau de remplissage se compose de deux clapets et le pistolet doit traverser les deux clapets avant de commencer le remplissage.
 - 4 Ne remplissez pas le réservoir à ras bord. Cessez le remplissage lorsque le pistolet s'arrête (dès la première fois).
- Le réservoir est rempli.

Note

Une trop grande quantité de carburant peut entraîner un débordement par temps chaud.

Faire le plein de carburant avec un bidon de réserve

Pour le remplissage avec un bidon de réserve, utilisez l'entonnoir qui se trouve dans le bloc de mousse sous le plancher du compartiment à bagages.

- 1 Ouvrez la trappe de réservoir.
- 2 Insérez l'entonnoir de la pompe dans l'ouverture de remplissage. Le tuyau de remplissage se compose de deux clapets et l'embouchure de l'entonnoir doit traverser les deux clapets avant de commencer le remplissage.

Concerne les voitures équipées d'un chauffage auxiliaire alimenté au carburant*

N'utilisez jamais le chauffage alimenté au carburant lorsque la voiture se trouve dans une station service.

^[1] L'identifiant conforme à la norme CEN EN16942 se trouve à l'intérieur de la trappe de réservoir et, jusqu'au 12 octobre 2018 au plus tard, sur les pompes à carburant correspondantes et leur pistolet dans les stations-service en Europe.

* Option/accessoire.

12.10.4. Ouvrir et fermer la trappe de réservoir

La trappe de réservoir est déverrouillée à l'aide d'un bouton du tableau de bord.



Appuyer sur le bouton du tableau de bord.

- Une compensation de la pression dans le réservoir de carburant entraîne un certain retard dans l'ouverture de la trappe. Le message **Préparation pour faire le plein Le couvercle de carburant sera déverrouillé lorsqu'il sera prêt** est affiché à l'écran conducteur et, lorsque le système est prêt, le message **Prêt pour le ravitaillement** est affiché à l'écran conducteur. Si le moteur à combustion est en marche lorsque le bouton est actionné, en général, il s'arrête et la voiture passe au fonctionnement électrique.

Note

Le remplissage doit être effectué dans un délai d'environ 15 minutes suivant l'ouverture de la trappe. Passé ce délai, la valve ouverte lorsque vous avez appuyé sur le bouton d'ouverture de trappe de réservoir se ferme et il n'est alors plus possible d'ajouter du carburant (le pistolet s'arrête automatiquement).

Si la valve est fermée avant la fin du remplissage de carburant, appuyez à nouveau sur le bouton et attendez jusqu'à ce que l'écran du conducteur affiche le message **Prêt pour le ravitaillement**.

- 2 À la fin d'un ravitaillement en carburant - fermer la trappe par une légère pression.

12.11. Épuration des gaz d'échappement

12.11.1. Filtre à particules essence

Les voitures à essence sont équipées d'un filtre à particules^[1] pour une dépollution plus efficace des gaz d'échappement.

Les particules des gaz d'échappement sont collectées dans le filtre à particules essence pendant la conduite normale. Dans des conditions normales de fonctionnement, une régénération passive entraînant l'oxydation puis la combustion des particules a lieu. Le filtre est ainsi vidé.

Si vous roulez à basse vitesse ou en cas de démarrages à froid répétés avec des températures extérieures basses, une régénération active peut s'avérer nécessaire. La régénération du filtre à particules s'effectue automatiquement et prend normalement 10 à 20 minutes. La consommation de carburant peut augmenter temporairement durant la régénération.

Conduite sur de courtes distances, à basse vitesse avec une voiture essence

La capacité du système d'épuration des gaz d'échappement dépend du style de conduite adopté. Il est important de rouler sur des distances variées et à diverses vitesses afin d'obtenir des performances aussi éco-énergétiques que possible.

La conduite fréquente sur de courtes distances et à basse vitesse (ou par temps froid) empêchant le moteur d'atteindre sa température normale de fonctionnement peut causer des problèmes et des perturbations du fonctionnement accompagnées de messages d'avertissement. Si la voiture est principalement utilisée en milieu urbain, il est important de rouler régulièrement à des vitesses supérieures afin de permettre la régénération du système d'épuration des gaz d'échappement.

- La voiture doit rouler sur route à une vitesse supérieure à 70 km/h (44 mph) entre chaque ravitaillement en carburant.

^[1] Concerne certaines variantes.

12.12. Fonctionnement à l'électricité et chargement

12.12.1. Charge de la batterie hybride

12.12.1.1. État de charge à l'écran conducteur

L'état d'avancement de la charge s'affiche sur l'écran conducteur en image et en texte. Les informations restent affichées tant que l'écran conducteur est allumé.

Couleur	Statut	Signification
Vert clignotant	Le cadre de l'écran conducteur prend une couleur verte pulsatoire.	La charge est en cours et une heure approximative à laquelle la batterie hybride devrait être complètement chargée s'affiche.
Vert	Le cadre de l'écran conducteur prend une couleur verte fixe.	La batterie est entièrement chargée.
Rouge	Le cadre de l'écran conducteur prend une couleur rouge fixe.	Un problème est apparu. Vérifiez la connexion du câble de recharge à la prise de recharge de la voiture et à la source d'alimentation. Relancez ensuite la recharge comme suit : <ol style="list-style-type: none">1. Retirez le câble de charge de la prise de charge.2. Attendez un instant.3. Rebranchez le câble de charge à la prise de charge.4. Si le problème persiste, contactez votre concessionnaire Volvo.
Bleu	Le cadre de l'écran conducteur prend une couleur bleue fixe.	Charge programmée activée.
Jaune	Le cadre de l'écran conducteur prend une couleur jaune fixe.	Le chargement est en attente ou en pause.

Note

Si l'écran conducteur n'est pas utilisé pendant un certain temps, il s'éteint. Réactivez l'écran

- en ouvrant l'une des portes,
- en sélectionnant la position d'allumage I en tournant la commande START dans le sens horaire puis en la relâchant,

La section concernant l'écran conducteur contient davantage d'informations.

12.12.1.2. État de charge sur la prise de chargement de la voiture

La lampe à LED de la prise de recharge de la voiture indique l'état de la recharge en cours. Le tableau ci-dessous explique les différentes indications données par la lampe à LED.

Lumière du témoin LED	Signification
Blanc	Éclairage d'accueil
Jaune	Attente ^[1] - en attente du lancement de la charge.
Vert clignotant	Charge en cours ^[2] .
Vert	Charge terminée ^[3] .
Rouge	Un problème est apparu. Vérifiez la connexion du câble de recharge à la prise de recharge de la voiture et à la source d'alimentation. Relancez ensuite la recharge comme suit : <ol style="list-style-type: none">1. Retirez le câble de charge de la prise de charge.2. Attendez un instant.3. Rebranchez le câble de charge à la prise de charge.4. Si le problème persiste, contactez votre concessionnaire Volvo.
Bleu	Charge programmée activée.

^[1] Par exemple, une fois la recharge interrompue et la poignée du câble de charge déverrouillée.

^[2] Plus la fréquence de clignotement est lente, plus la batterie est chargée.

^[3] S'éteint après un instant.

12.12.1.3. Généralités concernant le câble de recharge *

Pour la recharge en station de recharge, un câble de recharge de mode 3 est utilisé. Certaines stations disposent d'un câble de recharge permanent qui est utilisé à sa place.

Note

Les informations de cette section concernent uniquement la recharge à l'aide d'un câble de recharge de mode 3 ou d'une station de recharge à câble de recharge permanent.

Attention

N'utilisez que le câble de recharge fourni avec la voiture ou un câble de remplacement recommandé par Volvo.

Recharge avec câble de recharge permanent en mode 3 ^[1]

Dans certains lieux, le câble de recharge est un câble permanent de la station de recharge reliée au réseau électrique. Par conséquent, utilisez le câble de charge de la station de charge et suivez les instructions de la station de charge.

Caractéristiques, câble de charge

Caractéristiques, câble de charge

Température ambiante

-32 °C à 50 °C (-25 °F à 122 °F)

Attention

- Les enfants présents à proximité d'un câble de charge branché doivent être surveillés.
- Le câble de recharge est sous tension élevée. Un contact avec une haute tension entraîne un risque de blessures graves et un danger de mort.
- N'utilisez pas le câble de charge s'il est endommagé. Un câble de charge endommagé ou qui ne fonctionne pas doit être confié à un atelier pour réparation. Un atelier Volvo agréé est recommandé.
- Placez toujours le câble de charge de manière à ce qu'il ne soit pas possible de rouler, marcher ou trébucher dessus ni de l'endommager ou de blesser quelqu'un par tout autre moyen.
- Ne branchez aucun adaptateur d'aucune sorte entre le câble de recharge et la voiture.

Consultez également les instructions du fabricant concernant l'utilisation du câble de charge et de ses composants.

Important

Commencez toujours par arrêter la recharge puis débranchez le câble de recharge, tout d'abord de la prise de recharge de la voiture puis de la station de recharge.

Important

Nettoyez le câble de charge avec un chiffon propre humecté d'eau ou d'un agent nettoyant doux. N'utilisez ni produit chimique ni solvant.

Attention

Le câble de charge et ses composants ne doivent pas être rincés ni trempés dans l'eau.

* Option/accessoire.

^[1] Norme européenne - EN 61851-1.

12.12.1.4. Disjoncteur dans le câble de recharge *

Le boîtier de commande du câble de charge^[1] est doté d'un disjoncteur qui protège la voiture et l'utilisateur des chocs électriques éventuellement causés par un problème du système.

 **Attention**

La recharge de la voiture doit être effectuée uniquement à partir de prises murales agréées et mises à la terre. Si la capacité du circuit ou de la prise électrique est inconnue, faites-la contrôler par un électricien qualifié. L'utilisation d'un degré de charge supérieur à la capacité du circuit ou de la prise électrique peut provoquer un incendie ou endommager le circuit électrique.

 **Attention**

- Le disjoncteur de fuite à la terre du câble de recharge contribue à protéger le système de recharge de la voiture mais ne garantit pas qu'une surtension ne se produira pas.

 **Important**

Le disjoncteur différentiel ne protège pas la prise murale ou l'installation électrique.



Lampe à DEL^[2] du boîtier de commande.

 **Témoin LED**

La lampe à LED du boîtier de commande du câble de recharge indique l'état de la recharge en cours ou lorsque celle-ci est terminée^[1].



Lampe à DEL^[2] du boîtier de commande.

1 Témoin LED

! Important

Lisez les instructions qui accompagnent le câble de recharge pour garantir une manipulation conforme aux recommandations et aux instructions.

LED	Statut	Signification	Action recommandée
Éteint	Charge impossible.	Pas d'alimentation du câble de charge.	<ol style="list-style-type: none"> Débranchez le câble de recharge de la prise murale. Rebranchez le câble de recharge à la prise murale ou utilisez une autre prise murale. Si le problème persiste, contactez votre concessionnaire Volvo.
Allumé en blanc	Le chargement est possible.	Le câble de charge est prêt à être branché la voiture.	<p>Si la lampe à DEL est allumée en blanc mais si le chargement n'est pas possible :</p> <ol style="list-style-type: none"> Retirez le câble de charge de la prise de charge. Rebranchez le câble de charge à la prise de charge. Si l'indicateur ne clignote pas en blanc dans les 10 secondes environ, débranchez le câble de recharge, d'abord de la prise de recharge puis de la prise murale. Rebranchez le câble de recharge à la prise murale puis à la prise de recharge de la voiture. Si le problème persiste, contactez votre concessionnaire Volvo.
Clignote en blanc	Charge en cours.	L'électronique de la voiture a lancé la charge Charge en cours.	Attendez que la voiture soit entièrement rechargée.
Allumé en rouge	Charge impossible.	Panne temporaire.	<ol style="list-style-type: none"> Retirez le câble de charge de la prise de charge. Attendez un instant. Rebranchez le câble de charge à la prise de charge. Si le problème persiste, contactez votre concessionnaire Volvo.
Clignote en rouge	Charge impossible.	Panne grave.	<ol style="list-style-type: none"> Débranchez le câble de recharge de la prise de recharge puis de la prise murale. Attendez un instant. Rebranchez le câble de recharge à la prise murale puis à la prise de recharge de la voiture. Si le problème persiste, contactez votre concessionnaire Volvo.

* Option/accessoire.

Cette version du manuel est valable au moment de son impression, mais cette validité ne peut être entièrement garantie pour l'avenir. Pour plus d'informations, consultez la première page, qui comporte un avertissement complet.

[1] Concerne la recharge avec le câble de recharge de mode 2.

[2] Diode lumineuse (Light Emitting Diode)

12.12.1.6. Surveillance de température du câble de recharge *

Afin d'assurer la sécurité lors de la recharge de la batterie hybride de la voiture^[1], le boîtier de commande du câble de recharge et la fiche sont dotés de dispositifs de surveillance de la température.

La surveillance de la température s'effectue dans le boîtier de commande ainsi que dans la fiche.

Surveillance dans le boîtier de commande

La charge s'arrête si la température dans le boîtier de commande devient trop élevée pour protéger le système électronique. Cela peut se produire, par exemple, à des températures extérieures élevées ou en cas de fort ensoleillement direct du boîtier de commande.

Surveillance dans la prise mâle

Le courant de recharge est réduit si la température dans la prise mâle est excessive. Si la température dépasse une limite critique, la charge est complètement arrêtée.

Attention

La surveillance de la température du câble de recharge contribue à la protection du système de recharge de la voiture, mais il ne peut pas garantir qu'une surchauffe ne surviendra jamais.

Important

Si le dispositif de surveillance automatique de la température a réduit le courant de charge à plusieurs reprises et que la charge a été interrompue, la cause de la surchauffe doit être analysée et corrigée.

Important

Évitez l'exposition du boîtier de commande et des fiches à la lumière directe du soleil. À défaut, la protection contre la surchauffe des fiches risque de réduire ou d'interrompre la recharge de la voiture.

Important

Si la recharge est fréquemment interrompue de façon intempestive, il convient de faire contrôler le câble de recharge et le système de recharge de la voiture par un technicien d'entretien Volvo qualifié et formé à cet effet. Il convient également de faire contrôler la prise murale par un électricien agréé.

* Option/accessoire.

^[1] Concerne la recharge avec le câble de recharge de mode 2.

12.12.1.7. Recharger un véhicule hybride au moyen d'une prise murale

En l'absence d'alternatives, la voiture peut être rechargée au moyen d'une prise murale.

Note

Les informations de cette section concernent uniquement la recharge à l'aide d'une prise murale et d'un câble de recharge de mode 2.

Câble de recharge (mode 2)^[1]

Pour la recharge au moyen d'une prise murale, utilisez un câble de recharge à module de commande capable de limiter l'intensité du courant (mode 2).

Note

Volvo recommande un câble de charge conforme à IEC 62196 et IEC 61851 qui prend en charge la surveillance de la température.

Attention

N'utilisez que le câble de recharge fourni avec la voiture ou un câble de remplacement recommandé par Volvo.

Attention

Le câble de charge et ses composants ne doivent pas être rincés ni trempés dans l'eau.

 **Attention**

- Le câble de charge intègre un disjoncteur. La charge ne peut être effectuée qu'avec une prise avec terre et agréée.
- Les enfants présents à proximité d'un câble de charge branché doivent être surveillés.
- Le câble de recharge est sous tension élevée. Un contact avec une haute tension entraîne un risque de blessures graves et un danger de mort.
- N'utilisez pas le câble de charge s'il est endommagé. Un câble de charge endommagé ou qui ne fonctionne pas doit être confié à un atelier pour réparation. Un atelier Volvo agréé est recommandé.
- Placez toujours le câble de charge de manière à ce qu'il ne soit pas possible de rouler, marcher ou trébucher dessus ni de l'endommager ou de blesser quelqu'un par tout autre moyen.
- Débranchez le chargeur de la prise murale avant tout nettoyage.
- Ne branchez jamais un câble de recharge à une rallonge ni à une multiprises.
- N'utilisez pas un ou plusieurs adaptateurs entre le câble de charge et la prise électrique.
- Ne branchez aucun adaptateur d'aucune sorte entre le câble de recharge et la voiture.
- Ne placez pas une minuterie extérieure entre le câble de charge et la prise électrique.

Consultez également les instructions du fabricant concernant l'utilisation du câble de charge et de ses composants.

Démarrer la recharge

Branchez le câble de recharge à une prise 230 V^[2]. Ouvrez la trappe de recharge. Veuillez noter que la voiture doit être arrêtée pour lancer la recharge. Retirez le cache de protection de la poignée de recharge et appuyez ensuite sur la poignée pour la fixer complètement dans la prise de la voiture.

La poignée du câble de recharge est verrouillée et la recharge commence après environ 5 secondes.

 **Note**

La section concernant la recharge des véhicules hybrides comporte davantage d'informations concernant la recharge.

 **Important**

Si l'ampérage du fusible de la prise murale est insuffisant, le fusible peut se déclencher durant la recharge de la voiture. Contactez un électricien qualifié concernant la marche à suivre.

 **Attention**

- La recharge de la batterie hybride doit être effectuée uniquement sous un courant inférieur ou égal au courant de recharge maximal autorisé par les recommandations locales et nationales applicables concernant la recharge d'un véhicule hybride à partir d'une prise murale/prise mâle.
- La batterie hybride doit être rechargée uniquement à partir d'une prise murale homologuée avec mise à la terre.
- Évitez les prises qui sont visiblement délabrées, défectueuses ou endommagées pour réduire les risques d'incendie et/ou de blessures.

 **Important**

Ne branchez jamais le câble de charge s'il y a un risque d'orage et de foudre.

Mettre fin à la recharge

Mettez fin à la recharge en déverrouillant la voiture et en débranchant le câble de recharge de la prise de recharge de la voiture puis de la prise 230 V^[2].

 **Note**

La section concernant l'arrêt de la recharge des véhicules hybrides comporte davantage d'informations concernant l'arrêt de la recharge.

 **Important**

La voiture doit être déverrouillée avant de débrancher le câble de recharge de la prise de recharge de la voiture. Cette action doit être exécutée même si les portes de la voiture sont déjà déverrouillées.

Si vous ne déverrouillez pas la voiture, cela risque d'endommager le câble de recharge ou le système.

 **Important**

- Ne débranchez jamais le câble de recharge de la prise murale pendant la recharge. Vous risqueriez d'endommager la prise murale.
- Veuillez noter que, pour éviter, d'une part, l'endommagement du système et, d'autre part, une interruption intempestive de la recharge, le câble de recharge doit être débranché de la prise de recharge de la voiture avant sa déconnexion de la prise murale.

Fusible

La recharge d'un véhicule hybride au moyen d'une prise murale impose une charge élevée au fusible.

 **Important**

Vérifiez que le fusible de la prise murale est d'une capacité suffisante pour l'intensité spécifiée pour le câble de charge.

Normalement, un circuit de fusible comporte plusieurs consommateurs 230 V et il peut donc y avoir d'autres consommateurs (éclairage, aspirateur, perceuse, etc.) pour le même fusible.

 **Important**

Vérifiez que le courant fourni par la prise 230 V est suffisant pour la recharge du véhicule électrique. En cas de doute, faites contrôler la prise par un professionnel.

^[1] Le câble de recharge peut être optionnel selon le marché.

^[2] La tension à la prise peut varier en fonction du marché.

12.12.1.8. Charger un véhicule hybride

Rechargez la voiture à l'aide d'une station de recharge publique ou à domicile^[1].

Démarrer la charge

- 1 Débranchez le câble de recharge de la prise de rangement de la station de recharge ou sortez le câble de recharge.
- 2 Branchez le câble de recharge à la station de recharge. Si la station de recharge dispose d'un câble de recharge fixe, passez à l'étape 3.

! Important

Évitez de brancher le câble de recharge lorsqu'il existe un risque d'orage.



Appuyez sur la partie arrière de la trappe de recharge pour l'ouvrir^[2].



Retirez le cache de protection de la poignée de recharge et enfoncez ensuite la poignée de recharge complètement dans la prise de la voiture.

! Important

Pour éviter d'endommager la peinture (en cas de vents forts par exemple), placez le cache de protection de la poignée de manière à ce qu'elle ne puisse entrer en contact avec la voiture.

5 La poignée du câble de charge est verrouillée et la charge commence après environ 5 secondes.

➤ Lorsque la charge est lancée, le témoin LED de la prise de charge clignote en vert.

L'écran conducteur affiche une estimation du temps restant ou si la charge ne fonctionne pas comme elle le devrait.

Pendant la charge, de l'eau de condensation provenant de la climatisation peut s'écouler sous la voiture. C'est un phénomène normal dû au refroidissement de la batterie hybride.

! Attention

- Les enfants présents à proximité d'un câble de charge branché doivent être surveillés.
- Le câble de recharge est sous tension élevée. Un contact avec une haute tension entraîne un risque de blessures graves et un danger de mort.
- N'utilisez pas le câble de charge s'il est endommagé. Un câble de charge endommagé ou qui ne fonctionne pas doit être confié à un atelier pour réparation. Un atelier Volvo agréé est recommandé.
- Placez toujours le câble de charge de manière à ce qu'il ne soit pas possible de rouler, marcher ou trébucher dessus ni de l'endommager ou de blesser quelqu'un par tout autre moyen.
- Ne branchez aucun adaptateur d'aucune sorte entre le câble de recharge et la voiture.

Consultez également les instructions du fabricant concernant l'utilisation du câble de charge et de ses composants.

! Important

Ne lavez pas la voiture lorsque le câble de recharge est branché ou lorsque la trappe de recharge est ouverte.

Autocollant sur la face intérieure du volet de la prise de recharge



Un identifiant conforme à la norme CEN EN 17186 figure sur l'intérieur de la trappe de recharge.

Cette version du manuel est valable au moment de son impression, mais cette validité ne peut être entièrement garantie pour l'avenir. Pour plus d'informations, consultez la première page, qui comporte un avertissement complet.

^[1] Concerne la recharge à l'aide d'un câble de recharge de mode 3 ou d'une station de recharge à câble de recharge permanent.

^[2] L'illustration est schématique, les détails peuvent varier selon le modèle.

12.12.1.9. Mettre fin à la recharge du véhicule hybride

Mettez fin à la recharge^[1] en déverrouillant la voiture et débranchez le câble de recharge de la prise de recharge de la voiture puis de la station de recharge.

- 1 Déverrouillez la voiture^[2]. La recharge est arrêtée et la poignée du câble de recharge est déverrouillée.

! Important

Commencez toujours par arrêter la recharge puis débranchez le câble de recharge, tout d'abord de la prise de recharge de la voiture puis de la station de recharge.

2

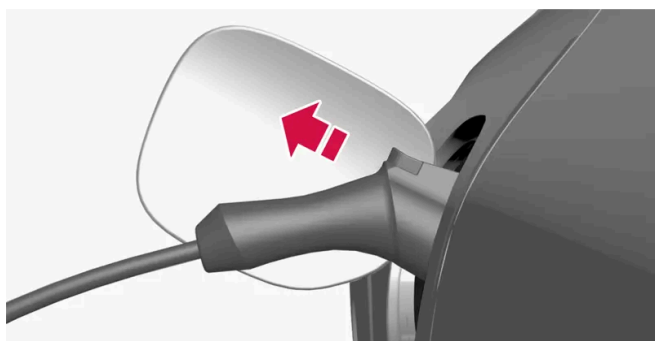

Débranchez le câble de charge de la prise de charge de la voiture et fermez la trappe.

- 3 Débranchez le câble de recharge de la station de recharge, ou branchez le câble de recharge permanent à la prise de rangement de la station de recharge.

! Important

Avant de débrancher le câble de recharge, déverrouillez toujours la voiture, de façon à interrompre la recharge. Veuillez noter que, pour éviter, d'une part, l'endommagement du système et, d'autre part, une interruption intempestive de la recharge, le câble de recharge doit être débranché de la prise de recharge de la voiture avant sa déconnexion de la station de recharge.

Le câble de charge est automatiquement verrouillé

Si le câble de recharge n'est pas débranché de la prise de recharge, il est automatiquement reverrouillé un moment après le déverrouillage.

^[1] Concerne la recharge à l'aide d'un câble de recharge de mode 3 ou d'une station de recharge à câble de recharge permanent.

^[2] Le déverrouillage visant à mettre fin à la recharge doit être effectué, que la voiture soit verrouillée ou déverrouillée.

12.12.1.10. Durée de recharge

Les temps de charge indiqués ci-dessous sont approximatifs et applicables si la recharge n'est pas affectée par l'utilisation de la climatisation ou d'autres consommateurs. Si le temps de recharge semble significativement plus long, il convient d'en rechercher les raisons.

Durée de recharge (recharge monophasée)

Temps de recharge avec une tension de 200-240 V		
Intensité du courant (A) ^[1]	Puissance de charge (kW) ^[2]	Durée de recharge (heures)
6	1,3	13
10	2,2	8
13	2,9	6
16	3,6	5

Temps de recharge avec une tension de 100-120 V		
Intensité du courant (A) ^[1]	Puissance de charge (kW)	Durée de recharge (heures)
6	0,7	24
10	1,1	14
16	1,8	10

Durée de recharge (recharge biphasée)

Temps de recharge avec une tension de 200-240 V		
Intensité du courant (A) ^[1]	Puissance de charge (kW) ^[3]	Durée de recharge (heures)
6	2,4	7
10	4	4
16	6,4	3

i Note

- La puissance et la durée de recharge peuvent varier selon le niveau de tension et la présence d'autres sources de charge sur le même circuit.
- En recharge monophasée, la voiture peut atteindre 3,6 kW au maximum.
- En recharge biphasée, la voiture peut atteindre 6,4 kW au maximum.

i Note

Par temps très froid ou très chaud, une partie du courant de charge est utilisée pour chauffer/refroidir la batterie hybride. Le temps de recharge est alors plus long. Si le chauffage en stationnement est actif, il utilise une partie du courant de recharge.

^[1] Le courant de charge maximal peut varier selon le marché.

^[2] La puissance de recharge maximale que peut atteindre la voiture s'élève à 3,6 kW.

^[3] La puissance de recharge maximale que peut atteindre la voiture s'élève à 6,4 kW.

12.12.2. Système d'entraînement

La voiture combine un moteur à combustion pour l'entraînement des roues avant et un moteur électrique pour l'entraînement des roues arrière.

Deux systèmes d'entraînement

En fonction du mode de conduite présélectionné et de l'énergie électrique disponible, les deux systèmes de propulsion peuvent être utilisés soit individuellement, soit en parallèle.

Les deux moteurs, à combustion et électrique, peuvent transmettre la force motrice directement aux roues. Un système de gestion sophistiqué coordonne les propriétés des deux systèmes pour obtenir la meilleure économie de conduite possible.

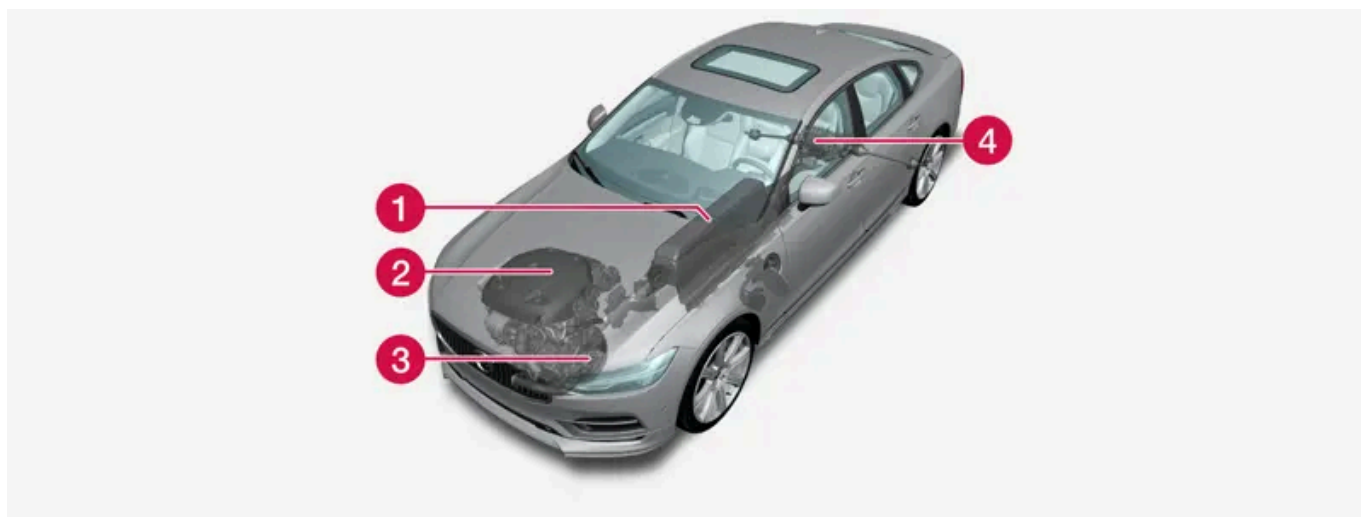

- 1 Batterie hybride - Le rôle de la batterie hybride est de stocker l'énergie. Elle récupère l'énergie lors de la charge sur le réseau électrique, lors des freinages régénératifs ou de l'alternateur haute tension. Elle fournit l'énergie pour l'entraînement électrique et permet même d'alimenter momentanément la climatisation pour le préconditionnement de l'habitacle.
- 2 Moteur à combustion - Le moteur à combustion démarre lorsque le niveau d'énergie de la batterie hybride ne suffit pas à répondre à la puissance moteur demandée par le conducteur.
- 3 Alternateur haute tension ^[1] - Charge la batterie hybride. Démarreur pour le moteur à combustion. Peut assister le moteur à combustion par un apport supplémentaire sous la forme d'énergie électrique.
- 4 Moteur électrique - Entraînement électrique de la voiture. Apporte, au besoin, un couple et une puissance supplémentaires lors de l'accélération. Permet une transmission intégrale à entraînement électrique. Convertit l'énergie produite par le freinage en énergie électrique.

[1] CISG (Crank Integrated Starter Generator) - alternateur haute tension et démarreur combinés.

12.12.3. Utilisation de la batterie

Régulez le degré de charge de la batterie durant la conduite à l'aide de **En attente** et de **Charge**.

En attente et **Charge** sont disponibles dans tous les modes de conduite. Ces fonctions sont interrompues si le mode de conduite **Pure** est activé.

En attente



Lorsque **En attente** est activé, la charge de la batterie hybride est conservée pour être utilisée ultérieurement, par exemple pour la conduite urbaine.

La voiture fonctionne comme en mode hybride normal avec batterie déchargée. C'est-à-dire que la voiture utilise l'énergie produite lors des freinages et démarre le moteur à combustion plus souvent pour maintenir la charge de la batterie.

Note

Le niveau de batterie peut être affecté par l'utilisation de **En attente** si la voiture est lourdement chargée, si le crochet d'attelage est utilisé ou sur une longue montée, par exemple.

Charge



Lorsque **Charge** est activé, la batterie hybride est rechargée par le moteur à combustion afin d'accroître l'autonomie électrique.

Activer En attente ou Charge

Activation à l'écran central

- 1 Appuyez sur .
- 2 Sélectionnez **Conduite**.
- 3 Activez la fonction que vous désirez à côté de **Utilisation de la batterie**.



En mode de conduite **Hybrid** et en mode d'utilisation de la batterie **Auto**, une répartition intelligente de l'énergie grâce à Google Maps peut être employée pour conserver un rendement énergétique aussi élevé que possible sur l'ensemble du trajet.

12.12.4. Modes de conduite

Utilisez le mode de conduite qui convient à la situation.

Modes de conduite sélectionnables

Quatre modes de conduite peuvent être sélectionnés : **Hybrid**, **Pure**, **Power**^[1] et **Constant AWD***.

Les différents modes de conduite varient afin d'optimiser les caractéristiques des systèmes suivants :

- direction
- moteur/boîte de vitesses/transmission intégrale
- freins
- amortisseurs
- écran conducteur
- paramètres de climatisation.

Attention

Ne laissez pas la voiture dans un espace sans ventilation avec un mode de conduite activé et le moteur à combustion à l'arrêt. Lorsque le niveau d'énergie de la batterie hybride est bas, le moteur à combustion démarrera automatiquement et les gaz d'échappement pourraient avoir un effet négatif sérieux sur les êtres humains et les animaux.

Indication à l'écran conducteur

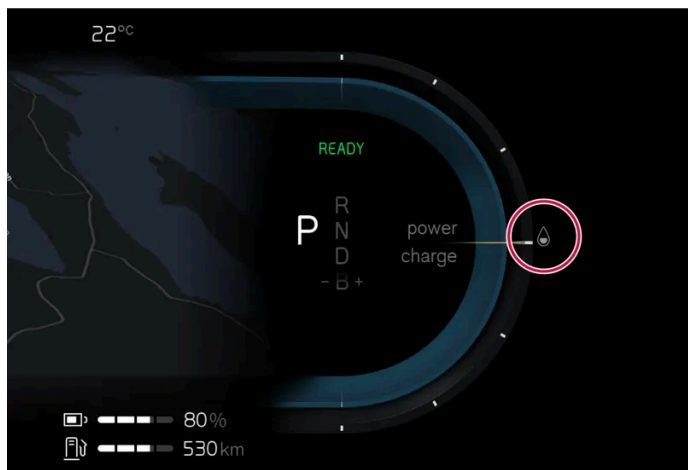

L'écran conducteur indique le mode de conduite sélectionné.

Hybrid

Au démarrage de la voiture, le mode **Hybrid** est activé. Le système de gestion utilise à la fois le moteur électrique et le moteur à combustion (individuellement ou en parallèle) et adapte l'utilisation optimale en termes de performances, de consommation de carburant et de confort. La possibilité de ne rouler qu'avec le moteur électrique dépend du niveau d'énergie de la batterie hybride et du besoin de chauffer ou rafraîchir l'habitacle. Le moteur à combustion est démarré lorsque la puissance de sortie de la voiture dépasse la capacité de la batterie hybride. En mode **Hybride**, la capacité est adaptée selon, entre autres, le niveau de charge de la batterie hybride et la vitesse de la voiture.

Volvo recommande d'utiliser le mode **Hybrid** pour la conduite quotidienne.

Bon à savoir concernant le mode Hybrid

- la transmission intégrale est automatiquement activée si nécessaire
- lorsque le degré de charge de la batterie hybride est faible, le moteur à combustion démarre plus fréquemment. Rechargez la voiture ou activez la fonction **Charge**, sous **Utilisation de la batterie**, pour n'utiliser que l'électricité.
- à degré de charge élevé, la voiture peut fonctionner à l'électricité uniquement. Le moteur à combustion démarre lorsque le niveau d'énergie de la batterie ne suffit pas à répondre à la puissance moteur demandée par le conducteur par l'intermédiaire de la pédale d'accélération.
- en cas de pression légère sur la pédale de frein, l'énergie est recyclée et renvoyée à la batterie hybride.

Pure

En mode **Pure**, la priorité est donnée au moteur électrique de la voiture. Ce mode de conduite est disponible lorsque la batterie hybride affiche un niveau de charge suffisamment élevé. Si le niveau de charge de la batterie est insuffisant, les caractéristiques de la voiture sont adaptées pour réduire au minimum la consommation de carburant.

Volvo recommande d'utiliser le mode **Pure** pour la conduite quotidienne.

Bon à savoir concernant le mode Pure

- la puissance de certains modes de climatisation est ajustée
- sur chaussée glissante, un patinage plus important peut être autorisé avant l'activation de la transmission intégrale

Le mode **Pure** est disponible tant que le degré de charge et la puissance de la batterie hybride, qui sont affectés par la température, sont suffisants. Lorsque le moteur à combustion démarre, le mode de conduite passe automatiquement à **Hybrid** jusqu'à ce que le conducteur ait la possibilité de sélectionner à nouveau le mode **Pure**.

Le moteur à combustion démarre :

- au démarrage de la voiture, et il est préférable qu'il reste en marche quelques minutes pour une épuration optimale des gaz d'échappement ;
- si le degré de charge de la batterie est insuffisant ;
- si le conducteur appuie à fond sur la pédale d'accélérateur.

Le mode **Pure** n'est pas disponible :

- si le degré de charge de la batterie est insuffisant ;
- si la vitesse dépasse 140 km/h (87 mph) (non applicable en descente, etc.)
- aux limites des systèmes/composants température extérieure par exemple.

Note

Il est possible que le moteur à combustion se mette temporairement en marche dans certaines situations de conduite lorsque le mode **Pure** est action. Ceci permet de donner aux roues le couple souhaité dans des situations de conduite qui nécessitent une charge plus élevée, par exemple en tirant une remorque ou en montant une pente.

Note

Lorsque seul le moteur électrique propulse la voiture, celle-ci n'émet pas de bruit du moteur, et un bruit artificiel est ajouté en bruit de fond à basse vitesse et en marche arrière. Ce bruit d'avertissement doit permettre aux piétons, aux cyclistes, aux enfants ou aux animaux de détecter la présence de la voiture et d'éviter un accident.

Power^[2]

Le mode **Power** ajuste la puissance combinée du moteur électrique et du moteur à combustion pour obtenir des performances et une réactivité maximales à l'accélération. Les changements de rapports sont plus rapides et plus distincts et la boîte de vitesses donne la priorité au rapport offrant la force de traction la plus élevée. La direction est plus réactive et la suspension plus dure.

Volvo recommande le mode **Power** lorsque vous désirez un comportement plus sportif et davantage de réactivité à l'accélération.

Bon à savoir concernant le mode Power

- la consommation de carburant peut augmenter.

Constant AWD *

Le mode de conduite **Constant AWD** améliore la motricité de la voiture en élargissant l'utilisation de la transmission intégrale. La modification de la répartition du couple entre les essieux avant et arrière améliore la motricité, la stabilité et l'adhérence.

Volvo recommande d'utiliser le mode **Constant AWD** sur chaussée glissante, avec une remorque lourde ou lors d'un remorquage.

* Option/accessoire.

[1] Le mode **Power** existe aussi en version **Polestar** *

[2] Ce mode de conduite concerne uniquement les voitures d'une puissance maximale dépassant 300 kW.

12.12.5. Généralités sur la propulsion électrique

La voiture est équipée d'une batterie hybride rechargeable de type aux ions de lithium. Le moteur électrique propulse la voiture principalement à basse vitesse et le moteur à essence intervient pour les vitesses élevées et en cas de conduite plus dynamique.

Charge de la batterie hybride

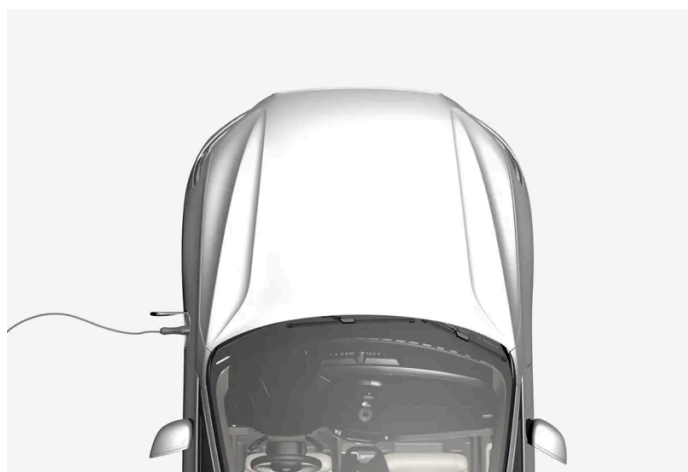

La batterie hybride est rechargée à l'aide d'un câble de recharge mais peut également être rechargée par les freinages légers et par le frein moteur en position de changement de rapport B. La batterie hybride peut également être chargée grâce au moteur à combustion de la voiture. La batterie de démarrage de la voiture est rechargée durant la recharge de la batterie hybride.

Le temps nécessaire à la recharge de la batterie hybride dépend de l'intensité du courant employé.

Durant la conduite

L'écran conducteur affiche des informations concernant la recharge, le mode de conduite sélectionné, l'autonomie de la batterie et le degré de charge de la batterie hybride (en pourcentage, uniquement lors de la connexion pour la recharge).

Il est possible de sélectionner différents modes pendant la conduite : par exemple pour un mode exclusivement électrique ou, lorsque plus de puissance est requise, l'utilisation combinée des moteurs essence et électrique. La voiture calcule une combinaison liant manœuvrabilité, plaisir de conduite, protection de l'environnement et consommation de carburant en fonction des choix de conduite effectués.

Effet de la température

Cette version du manuel est valable au moment de son impression, mais cette validité ne peut être entièrement garantie pour l'avenir. Pour plus d'informations, consultez la première page, qui comporte un avertissement complet.

La batterie hybride et les systèmes électriques connexes ainsi que le moteur à essence et ses systèmes fonctionnent de manière plus satisfaisante lorsqu'ils sont à température de service correcte.

Si la température de la batterie hybride est inférieure à -10 °C (14 °F) ou supérieure à 40 °C (104 °F), certaines fonctions de la voiture peuvent être modifiées ou désactivées en raison de la réduction de la capacité de la batterie hybride hors de cette plage de températures.

Le mode électrique n'est pas possible lorsque la température de la batterie est trop basse ou trop élevée.

Informations importantes

Note

La capacité de la batterie hybride diminue légèrement avec l'âge et l'usage, ce qui peut entraîner une augmentation de l'utilisation du moteur à essence et donc de la consommation de carburant.

Attention

La recharge de la voiture peut affecter le fonctionnement d'un stimulateur cardiaque ou d'autres appareils médicaux. Il est recommandé aux personnes disposant d'un stimulateur cardiaque de demander conseil à un médecin concernant le processus de recharge.

Attention

Le remplacement de la batterie hybride ne doit être effectué que par un atelier. Un atelier Volvo agréé est recommandé.

Bruit de moteur extérieur

Note

Lorsque seul le moteur électrique propulse la voiture, celle-ci n'émet pas de bruit du moteur, et un bruit artificiel est ajouté en bruit de fond à basse vitesse et en marche arrière. Ce bruit d'avertissement doit permettre aux piétons, aux cyclistes, aux enfants ou aux animaux de détecter la présence de la voiture et d'éviter un accident.

Tension élevée



Attention

Plusieurs composants de la voiture fonctionnent avec une tension élevée qui peut s'avérer dangereuse en cas d'intervention incorrecte. Ces composants et tous les câbles orange ne peuvent être manipulés que par un personnel qualifié.

12.12.6. Déblocage manuel du câble de recharge lorsque qu'une clé ne réagit pas

En cas de problème de clé, la recharge peut être arrêtée au moyen de la lame de clé amovible.

- 1 Déverrouillez la voiture avec la lame de clé. Lisez attentivement l'article concernant le verrouillage et le déverrouillage de la voiture au moyen de la lame de clé amovible, et suivez les instructions de déverrouillage de la voiture.
- 2 L'alarme se déclenche lorsque la porte est ouverte après le déverrouillage de la voiture au moyen de la lame de clé. Lisez attentivement l'article concernant l'activation et la désactivation de l'alarme, et suivez les instructions de désactivation de l'alarme.









Appuyez sur le bouton de verrouillage centralisé indiqué dans l'illustration.

- Débranchez le câble de recharge. En cas de problème, répétez les étapes 2 et 3.

12.12.7. Symboles et messages à l'écran conducteur relatifs à la propulsion hybride

Divers symboles et messages concernant le fonctionnement hybride peuvent s'afficher à l'écran conducteur. Ils peuvent également s'afficher avec les témoins d'avertissement et de contrôle généraux et s'éteignent lorsque le problème est résolu.

Symbole	Message	Signification
	Aller à l'atelier pour un entretien urgent, défaut de charge de la batterie 12 V	Panne de batterie 12 V. Contactez un atelier ^[1] pour faire contrôler la batterie dès que possible.
	S'arrêter prudemment Défaut de charge critique de la batterie 12 V	Panne de batterie 12 V. Arrêtez la voiture au plus tôt et contactez un atelier ^[1] pour faire contrôler la batterie.
	Défaillance de fusible de batterie 12 V. Entretien requis	Panne de batterie 12 V. Contactez un atelier ^[1] pour faire contrôler le fonctionnement dès que possible.
	S'arrêter prudemment Surchauffe de la batterie HV	La température de la batterie hybride semble s'élever de manière anormale. Arrêtez la voiture et coupez le moteur. Attendez au moins 5 minutes avant de poursuivre la conduite. Appelez l'atelier ^[1] ou contrôlez que tout est normal avant de reprendre la route.
	Performance réduite Limitation de la vitesse maximum du véhicule	La batterie hybride n'est pas suffisamment chargée pour une vitesse supérieure. Rechargez la batterie le plus rapidement possible.
	Système de propulsion Comportement rude à faible vitesse Véhicule OK à utiliser	Le système hybride ne fonctionne pas comme il se doit. Contactez un atelier ^[1] pour un contrôle de la fonction au plus tôt.
	Retirer le câble de charge avant de démarrer	S'affiche lorsque le conducteur essaie de démarrer la voiture et que le câble de charge est connecté sur la voiture. Débranchez le câble de charge et fermez la trappe de charge.

^[1] Un atelier Volvo agréé est recommandé.

12.12.8. Désactiver la recharge planifiée

Vous pouvez désactiver la recharge planifiée en branchant et en débranchant le câble de recharge.

Dans le cas d'une recharge sous courant alternatif, il est possible de programmer la recharge et de spécifier des horaires de début et de fin de la recharge. Les horaires spécifiés sont ensuite repris automatiquement tous les jours. Une section séparée du manuel contient des instructions à cet effet.

Il est possible de désactiver la planification comme suit :

- 1 Branchez le câble de recharge à la voiture : la lampe à DEL près de la prise de recharge de la voiture s'allume en bleu lorsque la recharge est réglée pour respecter les horaires.
- 2 Débranchez le câble et rebranchez-le immédiatement (dans un délai de trois secondes).
 - La lampe à DEL près de la prise de recharge de la voiture clignote/brille en vert, et la voiture est rechargée. La recharge planifiée est maintenant désactivée. Pour la réactiver, suivez les instructions à cet effet.

12.12.9. Recommandations concernant les batteries hybrides

Certaines circonstances peuvent endommager la batterie hybride ou réduire sa durée de vie. Ces recommandations visent à garantir la durée de vie de la batterie hybride et ses performances durant la conduite.

Stationnement de longue durée

Le degré de charge recommandé en cas de stationnement de longue durée (plus de trois mois) se situe entre 25 et 50 %.

Contrôlez régulièrement le degré de charge à l'écran conducteur.

- Si le degré de charge est supérieur à cela, utilisez la voiture jusqu'à ce qu'il atteigne le niveau recommandé.
- Si le degré de charge est inférieur à cela, rechargez la voiture jusqu'à ce qu'il atteigne le niveau recommandé.

Degré de charge bas

Important

Une batterie hybride entièrement déchargée doit être rechargée, sous peine de graves dommages.

Stationnement par temps chaud

Important

Évitez de soumettre la voiture à des températures extrêmes. Lorsque la température risque d'atteindre environ 55 °C (131 °F), il convient d'éviter de laisser la voiture en stationnement pendant plus d'une journée, sous peine de graves dommages à la batterie.

Note

Placez la voiture dans un endroit frais et évitez les températures extrêmes en cas de remisage à long terme, afin de réduire au minimum le risque d'endommagement de la batterie. Placez la voiture dans un local ou à l'ombre, selon l'endroit où la température est la plus basse, en particulier par temps chaud.

12.12.10. Autonomie

L'autonomie électrique de la voiture est fonction de différents facteurs. Les conditions d'une longue autonomie varient selon les circonstances et les situations dans lesquelles la voiture roule.

La valeur certifiée d'autonomie ne doit pas être considérée comme une valeur réelle. La valeur certifiée est obtenue au moyen de différents cycles de test spécifiques et sert principalement à comparer différents véhicules.

Cette version du manuel est valable au moment de son impression, mais cette validité ne peut être entièrement garantie pour l'avenir. Pour plus d'informations, consultez la première page, qui comporte un avertissement complet.

Autonomie à l'écran conducteur



L'autonomie estimée est affichée à l'écran conducteur.

Lorsque la voiture sort d'usine, son autonomie s'appuie sur la valeur certifiée. Après un certain temps d'utilisation de la voiture, l'autonomie s'appuie sur les données cumulées d'utilisation.

Facteurs impactant l'autonomie

Hormis les données cumulées de conduite, divers facteurs influent sur l'autonomie. L'autonomie maximale est obtenue sous les conditions les plus favorables.

Exemples de facteurs influant sur l'autonomie :

- vitesse
- Paramètres de climatisation
- la topographie
- Préconditionnement
- pneus et pression de pneus
- la situation du trafic routier
- température et conditions météorologiques
- conditions de la chaussée.

Autonomie basée sur la vitesse et la température extérieure

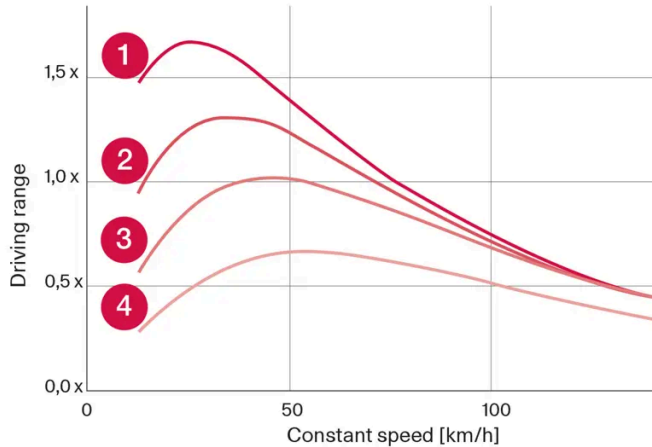

- 1 20 °C (68 °F) de température extérieure et climatisation désactivée.
- 2 20 °C (68 °F) de température extérieure et climatisation activée.
- 3 35 °C (95 °F) de température extérieure et climatisation activée.
- 4 -10 °C (14 °F) de température extérieure et climatisation activée.

Le graphique indique la relation approximative entre vitesse constante et autonomie.

Le graphique montre qu'une réduction de la vitesse résulte en un accroissement de l'autonomie. La température extérieure influence également sur l'autonomie. Ainsi, une température extérieure très basse ou très élevée réduit l'autonomie.

Les lignes 1 et 2 indiquent de manière approximative la variation de l'autonomie découlant des fonctions de climatisation. La désactivation de la climatisation favorise l'autonomie.

12.12.11. Conduite économique

Pour obtenir la plus grande autonomie possible, le conducteur doit anticiper et adapter son style de conduite et sa vitesse aux conditions.

Avant la conduite

- Pré-conditionner, si possible, la voiture avant de conduire en branchant le câble de charge sur le secteur.
- Si un pré-conditionnement n'est pas possible par temps froid dehors, utiliser en premier le chauffage électrique du siège et du volant. Ne pas chauffer tout l'habitacle, ce qui préleverait de l'énergie de la batterie hybride.
- Le choix des pneus et de pression de gonflage peut affecter la consommation énergétique. Faites-vous conseiller par un concessionnaire Volvo agréé.
- Videz la voiture des objets inutiles. Plus la voiture est lourde, plus la consommation est élevée.

Durant la conduite

- Activez le mode de conduite **Pure**.

- Activez la fonction **En attente** à des vitesses supérieures lorsque le trajet est plus long que ce que ne permet l'autonomie électrique. L'activation est automatique si vous avez choisi une destination dans le système de navigation.
- Si cela est possible, évitez d'utiliser la fonction **Charge** pour charger la batterie hybride.
- Conduisez à vitesse régulière et avec une bonne anticipation de manière à éviter les freinages.
- Au freinage, la batterie hybride est rechargée en appuyant en douceur sur la pédale de frein.
- Une vitesse élevée augmente la consommation d'énergie car la résistance de l'air augmente avec la vitesse.
- Utilisez le moins possible le chauffage électrique en abaissant la température de l'habitacle aussi près que possible de la température extérieure, et en réduisant le chauffage électrique des vitres, rétroviseurs et autres équipements.
- Évitez de conduire avec les fenêtres ouvertes.
- Dans une pente, ne maintenez pas la voiture à l'arrêt à l'aide de la pédale d'accélérateur. Activez plutôt la fonction de frein à l'arrêt.
- En cas de conduite sur un trajet court après préconditionnement, désactivez si possible la climatisation.

Après la conduite

- Mettez si possible la voiture en stationnement dans un garage climatisé et offrant une possibilité de recharge.

12.12.12. Recyclage des batteries

Des batteries usagées doivent être recyclées dans le respect de l'environnement.

Demandez à un atelier en cas d'incertitude concernant la mise au rebut de ce type de déchet. Un atelier Volvo agréé est recommandé. La batterie hybride doit être manipulée par du personnel d'atelier agréé uniquement.

12.12.13. Batterie hybride

La batterie hybride alimente le moteur électrique de la voiture, et elle est rechargée par l'intermédiaire de la prise de recharge de la voiture.

Hormis la propulsion électrique, la batterie hybride est utilisée pour démarrer le moteur à combustion. C'est pourquoi la voiture ne pourra être démarrée si la batterie est entièrement déchargée pour une raison quelconque. Pour recharger la batterie hybride, la batterie 12 V de la voiture doit également être suffisamment chargée pour alimenter le système électrique de la voiture et pour lancer la recharge.



Attention

Le remplacement de la batterie hybride doit être confié à un atelier. Nous recommandons un atelier Volvo agréé.

Durée de vie et capacité des batteries hybrides

La capacité de la batterie hybride diminue avec le temps et avec l'usage, ce qui peut entraîner un usage accru du moteur à combustion et, par suite, une augmentation de la consommation de carburant et une réduction de l'autonomie électrique.

Liquide de refroidissement

Le système de refroidissement de la batterie hybride dispose d'un vase d'expansion séparé.

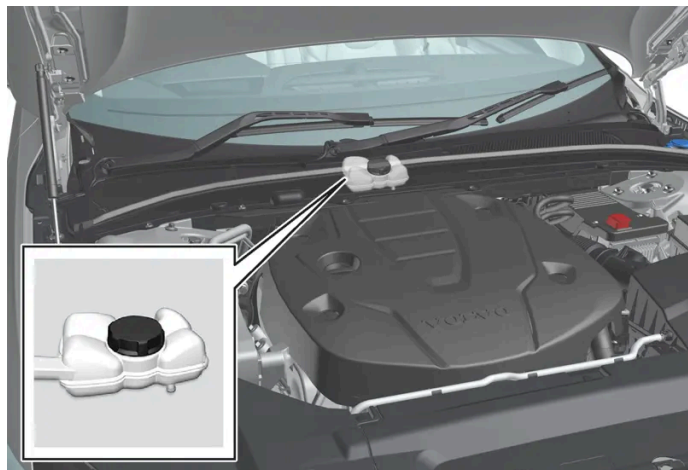

! Important

L'ajout de liquide de refroidissement dans la batterie hybride doit être confié à un atelier. Nous recommandons un atelier Volvo agréé.

Caractéristiques de la batterie hybride

Type: Lithium-ion

Quantité totale d'énergie : 18,8 kWh

12.13. HomeLink

12.13.1. HomeLink® *

HomeLink® ^[1] ^[2] est une télécommande programmable intégrée au système électrique de la voiture.

Il peut commander à distance jusqu'à trois dispositifs, par exemple un système d'ouverture de porte de garage ou un système d'alarme, et remplace ainsi les télécommandes de ces dispositifs.

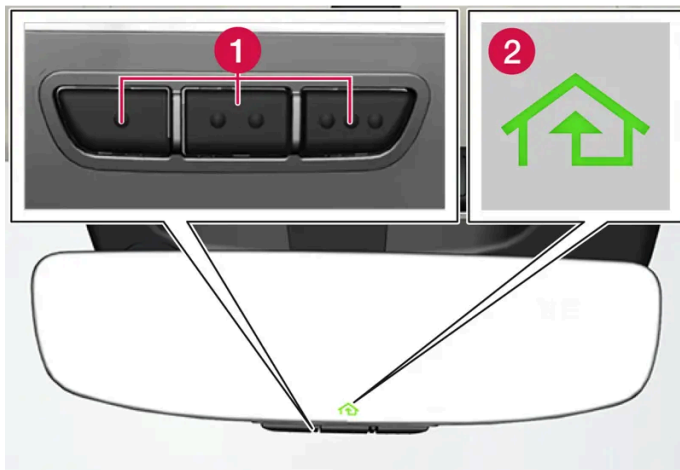

L'illustration est schématique, la variante peut être différente.

- 1 Boutons programmables
- 2 Témoin lumineux

HomeLink® est intégré au rétroviseur intérieur et se compose de trois boutons programmables et d'un témoin sur le miroir.

i Note

Conservez les télécommandes d'origine pour une reprogrammation future (par exemple lorsque vous changez de voiture ou lorsque vous désirez les utiliser dans un autre véhicule).

Il est également recommandé d'annuler la programmation des boutons à la vente de la voiture.

Plus d'informations

Consultez homelink.com ou appelez le 00 8000 466 354 65 (ou le numéro payant suivant : +49 6838 907 277)^[3].

* Option/accessoire.

^[1] Concerne certains marchés.

^[2] HomeLink et le symbole de maison HomeLink sont des marques déposées de Gentex Corporation.

^[3] Veuillez noter que le numéro gratuit peut ne pas être disponible en fonction de votre opérateur.

12.13.2. Utilisation de HomeLink® *

Une fois le HomeLink®^[1] programmé, il est possible de l'utiliser en remplacement des télécommandes d'origine.

Appuyez sur le bouton programmé. La porte de garage, la grille, le système d'alarme ou autre est activé (cela peut prendre quelques secondes). Si le bouton est enfoncé pendant plus de 20 secondes, la reprogrammation sera lancée. Le témoin lumi-

Cette version du manuel est valable au moment de son impression, mais cette validité ne peut être entièrement garantie pour l'avenir. Pour plus d'informations, consultez la première page, qui comporte un avertissement complet.

neux s'allume ou clignote lorsque le bouton est enfoncé. Les télécommandes d'origine peuvent bien sûr toujours être utilisées en parallèle avec HomeLink[®], si vous le souhaitez.

 **Note**

Après la coupure du contact, HomeLink[®] fonctionne pendant au moins 7 minutes.

 **Note**

HomeLink[®] n'est pas opérationnel si la voiture est verrouillée de l'extérieur et sous alarme*.

 **Attention**

- Si HomeLink[®] est utilisé pour actionner une porte de garage ou une grille, assurez-vous que personne ne se trouve à proximité de la porte ou de la grille pendant leur déplacement.
- N'utilisez pas la télécommande HomeLink[®] pour une porte de garage qui n'a pas de sécurité arrêt/retour.

* Option/accessoire.

^[1] Concerne certains marchés.

12.13.3. Programmer HomeLink[®] *

Programmation de HomeLink[®] ^[1], réinitialisation de la programmation ou programmation de boutons spécifiques.

Programmer

- 1 Pointez la télécommande vers le bouton HomeLink[®] à programmer et maintenez-la à env. 2-8 cm (env. 1-3 pouces) du bouton. Ne couvrez pas le témoin indicateur sur le HomeLink[®].
 - 2 Appuyez sur le bouton de la télécommande et sur le bouton de HomeLink[®] à programmer et maintenez-les enfoncés.
 - 3 Ne relâchez pas les boutons avant que le témoin passe d'un clignotement lent (environ 1 fois par seconde) à un clignotement rapide (environ 10 fois par seconde) ou à rester allumé.
- **Si le témoin reste allumé** : Indication de l'exécution terminée de la programmation.
Appuyez 2 fois sur le bouton programmé pour activer.
- Si le témoin clignote rapidement** : L'unité à programmer pour HomeLink[®] peut disposer d'une fonction de sécurité qui requiert une étape supplémentaire.

Essayez d'appuyer 2 fois sur le bouton programmé pour vérifier que la programmation fonctionne. Sinon, continuez avec l'étape suivante.

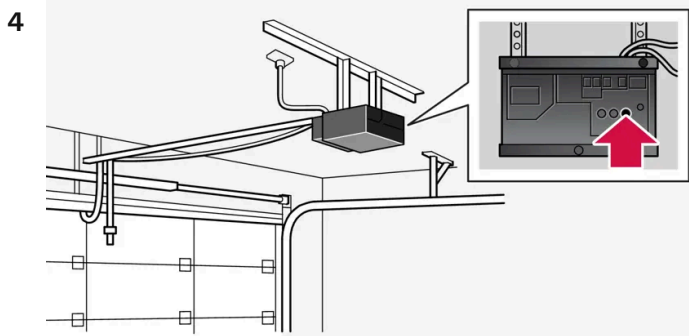

Cherchez le bouton d'apprentissage^[2] sur le récepteur de la porte de garage par exemple. Il est généralement placé près de la fixation de l'antenne sur le récepteur.

5 Appuyez une fois sur le bouton d'apprentissage du récepteur puis relâchez-le.

La programmation doit être effectuée dans les 30 secondes suivant la pression sur le bouton.

6 Appuyez puis relâchez le bouton de HomeLink[®] à programmer. Répétez la séquence "appuyer/maintenir/relâcher" une deuxième fois et, en fonction du modèle du récepteur, une troisième fois.

➤ La programmation est terminée.

i Note

La programmation de HomeLink[®] avec certaines télécommandes s'effectue plus facilement à une distance de 15 à 20 cm (env. 6 à 12 pouces).

Reprogrammer un seul bouton

1 Appuyez sur le bouton souhaité et maintenez-le enfoncé pendant environ 20 secondes.

2 Lorsque le témoin lumineux de HomeLink[®] commence à clignoter lentement, il est possible de programmer normalement.

i Note

Si le bouton qui doit être reprogrammé n'est pas programmé, il revient à la programmation précédemment sauvegardée.

Réinitialiser les boutons de HomeLink[®]

La réinitialisation ne peut concerner que tous les boutons HomeLink[®] en même temps. Seule la reprogrammation individuelle d'un bouton est possible.

- 1 Tenez enfoncés les boutons extérieurs de HomeLink® pendant environ 10 secondes.
- Lorsque le témoin lumineux commence à clignoter, les boutons sont réinitialisés et prêts à être reprogrammés.

Problème de programmation

Consultez homelink.com ou appelez le 00 8000 466 354 65 (ou le numéro payant suivant : +49 6838 907 277)^[3].

* Option/accessoire.

^[1] Concerne certains marchés.

^[2] La dénomination et la couleur du bouton varient selon les fabricants.

^[3] Veuillez noter que le numéro gratuit peut ne pas être disponible en fonction de votre opérateur.

12.13.4. Réception par type pour HomeLink® *

La réception par type du système HomeLink®^[1] est disponible ci-dessous.

Pays/Région	Réception par type
États-Unis et Canada	Cet appareil est conforme à la section 15 des règles FCC et à la norme Industry Canada RSS-210. Son utilisation est soumise aux deux conditions suivantes : (1) cet appareil ne doit pas provoquer d'interférences nuisibles, et (2) cet appareil doit résister aux interférences auxquelles il peut être soumis, y compris les interférences pouvant perturber son fonctionnement.
Europe	Gentex Corporation certifie par la présente que l'appareil HomeLink® Model UAHL5 est conforme à la directive 2014/53/UE concernant les équipements radioélectriques. Bandes de fréquence dans lesquelles l'équipement radio fonctionne : <ul style="list-style-type: none">• 433,05MHz-434,79MHz <10 mW E.R.P.• 868,00MHz-868,60MHz <25 mW E.R.P.• 868,70MHz-868,20MHz <25 mW E.R.P.• 869,40MHz-869,65MHz <25 mW E.R.P.• 869,70MHz-870,00MHz <25 mW E.R.P. Adresse du détenteur du certificat : Gentex Corporation, 600 North Centennial Street, Zeeland MI 49464, États-Unis

* Option/accessoire.

^[1] Concerne certains marchés.

12.14. Remorquage et transport

12.14.1. Remorquage

Le remorquage consiste à tirer une voiture avec un autre véhicule à l'aide d'un filin.

Important

Il est interdit de remorquer la voiture, sous peine d'endommagement du moteur électrique. La voiture doit être placée sur une plateforme, de telle sorte qu'aucune de ses roues ne soit au contact du sol.

Lors du remorquage d'une autre voiture

Le remorquage d'une voiture consomme beaucoup d'énergie - utiliser le mode **Constant AWD**. La batterie hybride est alors chargée et les caractéristiques de conduite de la voiture sont améliorées.

Renseignez-vous sur la vitesse maximale autorisée par la loi pour le remorquage avant d'entreprendre une telle action.

Aide au démarrage

Le démarrage du moteur par remorquage est interdit puisque cela pourrait endommager le moteur électrique. Si la batterie est déchargée et si vous n'arrivez pas à démarrer, utilisez une batterie auxiliaire.

Important

Le moteur d'entraînement électrique et le pot catalytique risquent d'être endommagés si vous tentez de remorquer la voiture pour la démarrer.

12.14.2. Monter et démonter l'œillet de remorquage

Utilisez l'œillet de remorquage s'il faut remorquer un autre véhicule. L'œillet de remorquage est fixé dans un orifice fileté situé derrière un cache sur le côté droit du pare-chocs arrière.

Note

Si la voiture est équipée d'un crochet d'attelage, elle ne possède pas de fixation à l'arrière pour l'œillet de remorquage.

Monter l'œillet de remorquage



1

Sortir l'œillet de remorquage situé dans le bloc en mousse sous le plancher du compartiment à bagages^[1].

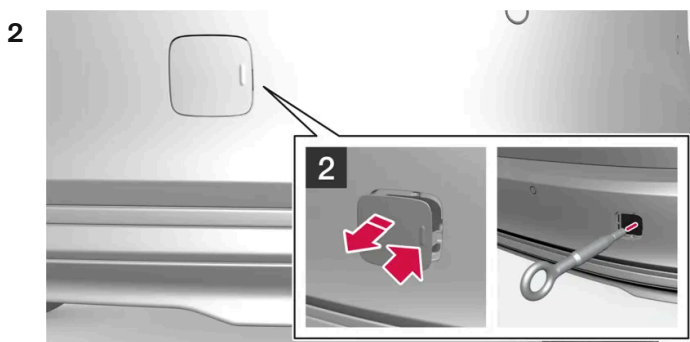

2

Retirez le cache et appuyez sur le repère avec un doigt tout en déployant le coin/côté opposé.

➤ Le cache se balance sur son axe médian et peut alors être détaché.

3 Vissez l'œillet de remorquage à fond.

Vissez fermement l'œillet. Utilisez par exemple la clé à boulon de roue* pour vous aider.

 **Important**

Il est important de visser fermement l'œillet de remorquage, jusqu'en butée.

Démonter l'œillet de remorquage

1 Après utilisation, dévissez l'œillet de remorquage et remettez-le dans le bloc de mousse.

Terminez en remplaçant le cache sur le pare-chocs.

[1] La forme et l'emplacement du bloc de mousse peuvent varier en fonction du modèle de la voiture.

* Option/accessoire.

12.14.3. Remorquage

En cas de dépannage, la voiture est transportée à l'aide d'un autre véhicule.

Faites appel à des professionnels pour le dépannage.

L'œillet de remorquage peut être utilisé pour monter la voiture sur la plate-forme d'une dépanneuse.

Important

Veuillez noter que la voiture doit toujours être dépannée avec les quatre roues décollées du sol, sur une plate-forme de dépannage.

Si la voiture est équipée d'une suspension pneumatique*, cette dernière doit être désactivée avant de soulever la voiture. Cette fonction est désactivée à l'écran central.

- 1 Appuyez sur .
- 2 Sélectionnez **Conduite**.
- 3 Choisir d'activer ou de désactiver la suspension pneumatique.

La position de la voiture et la garde au sol déterminent s'il est possible de monter la voiture sur un plateau. Si l'inclinaison de la rampe de la dépanneuse est trop pentue ou si la garde au sol sous la voiture est insuffisante, la voiture peut être endommagée si l'on essaie de la tirer. La voiture doit alors être soulevée à l'aide du dispositif de levage de la dépanneuse.

Attention

Rien ni personne ne doit se trouver derrière la dépanneuse pendant la montée de la voiture sur la plate-forme.

* Option/accessoire.

12.14.4. Mode sécurité

Le mode sécurité est une protection qui prend effet lorsqu'un accident peut avoir endommagé une fonction importante de la voiture, par exemple des conduites de carburant, les capteurs de l'un des systèmes de sécurité ou le système de freinage.

Si la voiture a subi une collision, le texte **Mode de sécurité Voir le manuel de conduite et entretien** peut être affiché à l'écran du conducteur, en même temps qu'un symbole d'avertissement, si l'écran et le système électrique de la voiture fonctionnent encore. Ce message signifie que les fonctions de la voiture ont été réduites.

 **Attention**

Ne tentez en aucun cas de démarrer la voiture en cas d'odeur de carburant lorsque le message **Mode de sécurité Voir le manuel de conduite et entretien** est affiché sur l'écran conducteur. Quittez immédiatement la voiture.

Si la voiture est en mode de sécurité, il est possible de tenter de réinitialiser le système pour la démarrer et la faire rouler sur une petite distance, si elle se trouve à un endroit dangereux par exemple.

 **Attention**

Ne tentez jamais de réparer la voiture vous-même ou de réinitialiser les systèmes électroniques lorsqu'elle a été en mode sécurité. Ceci pourrait entraîner des blessures ou un dysfonctionnement de la voiture. Volvo recommande de toujours faire vérifier et réparer votre voiture par un atelier Volvo agréé lorsque le texte **Mode de sécurité Voir le manuel de conduite et entretien** a été affiché.

 **Attention**

Lorsque la voiture est mise en mode sécurité, elle ne doit pas être remorquée. Elle doit alors être transportée. Volvo recommande de la faire remorquer à un atelier Volvo agréé.

12.14.5. Démarrer et déplacer la voiture après l'activation du mode sécurité

Si la voiture est en mode de sécurité, il est possible de tenter de réinitialiser le système pour la démarrer et la faire rouler sur une petite distance, si elle se trouve à un endroit dangereux par exemple.

Réinitialiser et démarrer la voiture après l'activation du mode de sécurité

- 1 Examinez l'état général de la voiture et vérifiez qu'il n'y a pas d'écoulement de carburant. Il ne doit y avoir aucune odeur de carburant.

Si les dommages sont légers et s'il n'y a pas de fuite de carburant, vous pouvez effectuer une tentative de démarrage.

 **Attention**

Ne tentez en aucun cas de démarrer la voiture en cas d'odeur de carburant lorsque le message **Mode de sécurité Voir le manuel de conduite et entretien** est affiché sur l'écran conducteur. Quittez immédiatement la voiture.

- 2 Arrêtez la voiture manuellement.
- 3 Essayez ensuite de démarrer le véhicule.
 - Le système électronique de la voiture effectue une vérification du système, puis tente de réintégrer l'état normal. L'écran conducteur affiche le message **Contrôle du système de démarrage du véhicule, veuillez attendre** pendant ce temps. Cette action peut prendre jusqu'à une minute.
- 4 Puis essayez de redémarrer la voiture lorsque le message **Contrôle du système de démarrage du véhicule, veuillez attendre** n'est plus affiché sur l'écran conducteur.

 **Important**

Si le message **Mode de sécurité Voir le manuel de conduite et entretien** est toujours affiché à l'écran ne conduisez pas la voiture et ne la remorquez pas non plus. Faites appel à un dépanneur. Des dommages cachés peuvent rendre la voiture impossible à manœuvrer, même si la voiture semble apte à être conduite.

Déplacer la voiture après l'activation du mode sécurité

- 1 Si l'écran du conducteur affiche le message **The car is now in normal mode** après une tentative de démarrage, vous pouvez déplacer la voiture avec précaution, si elle se trouve à un endroit dangereux par exemple.
- 2 Ne déplacez pas la voiture plus que nécessaire.

 **Attention**

Lorsque la voiture est mise en mode sécurité, elle ne doit pas être remorquée. Elle doit alors être transportée. Volvo recommande de la faire remorquer à un atelier Volvo agréé.

12.15. Amortissement

12.15.1. Contrôle de niveau* et amortissement

Le contrôle de niveau et l'amortissement sont automatiquement réglés dans la voiture.

Grâce au contrôle de niveau, la voiture conserve sa hauteur à l'arrière durant la conduite, quelle que soit la charge.

Amortisseurs (Four-C)*

Sur les voitures équipées de Four-C, les amortisseurs sont adaptés au mode de conduite et à la vitesse de la voiture. L'amortissement est normalement réglé pour offrir le plus grand confort possible. Il est continuellement réglé en fonction de la chaussée, de l'accélération de la voiture, du freinage et de virages.

Pour le stationnement^[1]

Pour le stationnement, vérifiez que l'espace au-dessus et en-dessous de la voiture est suffisant puisque la garde au sol peut varier en fonction de la température extérieure, du chargement de la voiture ou de l'utilisation du mode de charge.







Il est aussi possible de régler le niveau pendant un moment après avoir garé la voiture. Cela permet de compenser les éventuels changements de hauteur qui peuvent se produire lors des variations de température dans les suspensions pneumatiques lorsque la voiture refroidit.

Pendant le transport

Lorsque la voiture est transportée sur un ferry, un train ou un camion, seuls les pneus peuvent être arrimés (aucune autre partie du châssis). Le contrôle de niveau peut changer pendant le transport et ainsi affecter l'arrimage de façon négative.

Symboles et messages

En cas de panne du contrôle de niveau, un message est affiché à l'écran conducteur.

Symbole	Message	Signification
	Suspension désactivée par l'utilisateur	Le contrôle de niveau actif est désactivé manuellement par l'utilisateur.
	Performances temporairement réduites de la suspension	Les performances du contrôle de niveau actif sont temporairement réduites du fait d'une surcharge d'utilisation du système.
	Entretien requis de la suspension	Un problème est apparu. Rendez visite d'un atelier ^[2] aussi rapidement que possible.
	S'arrêter prudemment. Défaillance de la suspension	Un problème grave est apparu. Les performances de la voiture sont fortement réduites ; arrêtez-vous en toute sécurité. Faites transporter la voiture (avec les quatre roues placées sur le plateau de la dépanneuse) jusqu'à un atelier ^[2] si le message est affiché alors que la voiture est à l'arrêt.
	Ralentir Suspension du véhicule trop haute	Un problème est apparu. Les performances de la voiture sont réduites ; ralentissez jusqu'à ce que le symbole disparaisse. Contactez un atelier ^[2] si le message est affiché alors que la voiture est à l'arrêt.
	Suspension - Réglage auto du niveau du véhicule	La mise de l'essieu arrière de la voiture à la hauteur voulue est en cours.

* Option/accessoire.

^[1] Concerne les voitures avec suspension pneumatique

^[2] Un atelier Volvo agréé est recommandé.

12.16. Correction d'assiette

12.16.1. Contrôle de niveau* et amortissement

Le contrôle de niveau et l'amortissement sont automatiquement réglés dans la voiture.

Grâce au contrôle de niveau, la voiture conserve sa hauteur à l'arrière durant la conduite, quelle que soit la charge.

Amortisseurs (Four-C)*

Sur les voitures équipées de Four-C, les amortisseurs sont adaptés au mode de conduite et à la vitesse de la voiture. L'amortissement est normalement réglé pour offrir le plus grand confort possible. Il est continuellement réglé en fonction de la chaussée, de l'accélération de la voiture, du freinage et de virages.

Pour le stationnement^[1]

Pour le stationnement, vérifiez que l'espace au-dessus et en-dessous de la voiture est suffisant puisque la garde au sol peut varier en fonction de la température extérieure, du chargement de la voiture ou de l'utilisation du mode de charge.







Il est aussi possible de régler le niveau pendant un moment après avoir garé la voiture. Cela permet de compenser les éventuels changements de hauteur qui peuvent se produire lors des variations de température dans les suspensions pneumatiques lorsque la voiture refroidit.

Pendant le transport

Lorsque la voiture est transportée sur un ferry, un train ou un camion, seuls les pneus peuvent être arrimés (aucune autre partie du châssis). Le contrôle de niveau peut changer pendant le transport et ainsi affecter l'arrimage de façon négative.

Symboles et messages

En cas de panne du contrôle de niveau, un message est affiché à l'écran conducteur.

Symbole	Message	Signification
	Suspension désactivée par l'utilisateur	Le contrôle de niveau actif est désactivé manuellement par l'utilisateur.
	Performances temporairement réduites de la suspension	Les performances du contrôle de niveau actif sont temporairement réduites du fait d'une surcharge d'utilisation du système.
	Entretien requis de la suspension	Un problème est apparu. Rendez visite d'un atelier ^[2] aussi rapidement que possible.
	S'arrêter prudemment. Défaillance de la suspension	Un problème grave est apparu. Les performances de la voiture sont fortement réduites ; arrêtez-vous en toute sécurité. Faites transporter la voiture (avec les quatre roues placées sur le plateau de la dépanneuse) jusqu'à un atelier ^[2] si le message est affiché alors que la voiture est à l'arrêt.
	Ralentir Suspension du véhicule trop haute	Un problème est apparu. Les performances de la voiture sont réduites ; ralentissez jusqu'à ce que le symbole disparaisse. Contactez un atelier ^[2] si le message est affiché alors que la voiture est à l'arrêt.
	Suspension - Réglage auto du niveau du véhicule	La mise de l'essieu arrière de la voiture à la hauteur voulue est en cours.

* Option/accessoire.

^[1] Concerne les voitures avec suspension pneumatique

^[2] Un atelier Volvo agréé est recommandé.

12.17. Dysfonctionnement

Une anomalie de fonctionnement peut provenir d'une panne ou de circonstances spécifiques à la situation.

Certaines fonctions ont des limites dans des situations particulières et nécessitent des conditions spécifiques pour fonctionner. Les écrans (conducteur et central) peuvent afficher des messages qui indiquent ce type de situation.

Vous trouverez plus d'informations concernant la recherche de pannes et les limites de diverses fonctions dans les articles ci-dessous.

Si la voiture ne peut pas être conduite

Allumez les feux de détresse en cas de panne dans un endroit exposé à la circulation. Pensez à la sécurité et déplacez la voiture dans un lieu qui n'est pas exposé à la circulation. Portez une veste réfléchissante et placez le triangle de présignalisation de façon à avertir les autres usagers à temps. Faites appel à l'assistance routière si le problème ne peut être résolu sur place.

12.18. Accident de la route

Si la voiture est accidentée : activez les feux de détresse et, si la voiture gêne la circulation, mettez-la en sûreté.

N'essayez pas de redémarrer la voiture si vous sentez une odeur de carburant lorsque l'écran conducteur affiche le message **Mode de sécurité Voir le manuel de conduite et entretien**. Quittez immédiatement la

Cette version du manuel est valable au moment de son impression, mais cette validité ne peut être entièrement garantie pour l'avenir. Pour plus d'informations, consultez la première page, qui comporte un avertissement complet.

voiture !

Contactez les services de secours ou d'assistance routière au besoin.

En fonction de l'équipement de la voiture, celle-ci pourra détecter elle-même un accident et contacter les services de secours les plus proches. Si la voiture n'a pas Volvo Assistance*, une norme européenne, Pan-European eCall, prévoit une alarme automatique de collision et une aide d'urgence^[1].

- Pensez à la sécurité lorsque vous sortez de la voiture!
- Portez une veste réfléchissante et placez un triangle de présignalisation afin d'avertir les autres usagers de la route.

En cas d'accident avec du gibier

Soyez prudent, un animal blessé peut se sentir en danger et se défendre.

Appelez la police pour obtenir une assistance pour la prise en charge de l'animal (mise à mort s'il est gravement blessé ou déplacement s'il est mort) afin qu'il ne constitue pas un danger pour la circulation.

* Option/accessoire.

^[1] Concerne certains marchés.

13. Audio, multimédia et Internet

13.1. Radio

13.1.1. Radio *

Il est possible d'écouter à la fois des stations FM et des stations DAB.



La radio peut être utilisée à l'aide de l'écran central, des boutons au volant ou de la commande vocale.



Google Play comporte d'autres applications radio qui peuvent être téléchargées.

Liaison entre DAB et FM

Cette fonction permet de passer d'une station FM ou DAB dont la réception est mauvaise à la même station dans un autre groupe de stations (ensemble) dont la réception est meilleure. Les transitions DAB à DAB, DAB à FM et FM à DAB sont possibles. La liaison peut être activée durant l'installation de l'application radio.

Tri

Lorsque la liaison DAB/FM est activée, la liste de stations comporte uniquement des stations dont la réception est bonne. Les doublets offrant une moins bonne réception sont éliminés, qu'il s'agisse de stations FM ou DAB. Lorsque la liaison DAB/FM est activée, les stations DAB et FM sont classées dans leurs onglets respectifs.

Raccourcis

Lorsque l'application est utilisée, elle peut également être commandée à l'aide des raccourcis de la vue Accueil.

Messages radio ^[1]

Différents types de messages radio, par exemple les actualités relatives à la circulation et les informations générales importantes, peuvent faire l'objet de réglages dans l'application radio.

* Option/accessoire.

^[1] Concerne certains marchés.

13.1.2. Démarrer la radio *

L'application radio peut être lancée depuis l'écran central ou à l'aide de la commande vocale.

Lancer depuis l'écran central



Lancez l'application radio depuis la vue Accueil^[1] ou la vue Applications .

2 Choisissez la station radio voulue dans la liste des stations disponibles ou parmi les favoris.

Lancer par commande vocale

Il est aussi possible de lancer la radio FM par commande vocale en indiquant une fréquence^[2].

* Option/accessoire.

^[1] L'application est disponible de la vue Accueil si elle figure parmi les applications récemment utilisées.

^[2] La commande vocale ne permet de donner que des fréquences FM, et non les noms de station de radio.

13.1.3. Radio RDS *

La fonction RDS (Radio Data System) permet à la radio de rechercher automatiquement l'émetteur le plus puissant. RDS permet de rechercher des informations routières par exemple ainsi que certains types de programmes.

RDS associe différents émetteurs FM pour créer un réseau. Un émetteur FM d'un tel réseau envoie des informations offrant les fonctions suivantes à une radio RDS :

- Passage automatique à un émetteur plus fort si la réception est mauvaise.
- Recherche de types de programmes comme informations routières.
- Réception d'informations textuelles concernant les programmes en cours.

 **Note**

Certaines stations de radio n'utilisent pas le RDS ou que certaines parties de cette fonctionnalité.

En cas d'émission du bulletin d'informations ou du bulletin sur la circulation routière, la radio peut changer de station et interrompre la source en cours d'utilisation. Lorsque le type de programmes est terminé, la radio revient à la source sonore et au vo-

Cette version du manuel est valable au moment de son impression, mais cette validité ne peut être entièrement garantie pour l'avenir. Pour plus d'informations, consultez la première page, qui comporte un avertissement complet.

lume précédents.

* Option/accessoire.

13.1.4. Régler les favoris radio *

Il est possible d'ajouter une station de radio à la liste des radios favorites qui se trouve sous un onglet spécifique dans l'application radio.

Favoris radio

Pour sauvegarder des stations de radio dans la liste des stations favorites, procédez comme suit :

- 1 Ouvrez l'application radio depuis la vue Accueil ou la vue Applications.
- 2 Appuyez sur l'étoile ☆ à proximité de la station de radio que vous désirez ajouter à la liste des favoris. L'étoile prend la couleur bleue pour confirmer la sélection.
 - La station de radio est ajoutée à la liste des favoris.

Les stations DAB sont classées par ordre alphabétique, suivies des stations FM classées par fréquence.

Pour supprimer une station de radio de la liste des favoris, appuyez à nouveau sur l'étoile. La couleur bleue de l'étoile disparaît pour confirmer la suppression de la station de la liste des favoris.

Il est aussi possible de sélectionner et de désélectionner des favoris dans la vue Joué maintenant, qui est accessible en mettant le champ Joué maintenant en mode plein écran.

* Option/accessoire.

13.2. Lecteur multimédia

13.2.1. Bluetooth Media Player

Si un téléphone ou un autre appareil est connecté à la voiture par Bluetooth, le Bluetooth Media Player permet de lire les fichiers de ces appareils.



Lancez l'application Bluetooth Media Player depuis la vue Accueil ou depuis la vue Applications . Lorsque l'application est utilisée, elle peut également être commandée à l'aide des raccourcis de la vue Accueil.

 **Note**

Pour une diffusion en continu à partir d'un téléphone au moyen de Bluetooth, le Bluetooth Media Player doit être démarré au préalable.

D'autres applications tierces pour la lecture de fichiers multimédia peuvent également être téléchargées dans la voiture.

Démarrer le Bluetooth Media Player par commande vocale

La commande vocale vous permet également d'utiliser le lecteur média.

13.3. Téléphone



13.3.1. Connexion de téléphone

13.3.1.1. Connecter un téléphone à la voiture

Connectez un téléphone à la voiture par Bluetooth pour, par exemple, passer un appel téléphonique, envoyer et recevoir des messages et lire des fichiers multimédia.

Chercher le téléphone à partir de la voiture

Activez Bluetooth sur le téléphone et contrôlez dans les paramètres que le téléphone est visible pour les autres appareils.

- 1 Si un téléphone n'est pas déjà connecté, appuyez sur . Dans le cas contraire, allez dans les paramètres , tout en bas de l'écran central, et appuyez sur **Connectivité** et sur **Bluetooth**. Si le téléphone n'apparaît pas déjà dans la liste^[1], sélectionnez **Jumeler un nouvel appareil**.
 - Une liste des unités Bluetooth disponibles apparaît. La liste est actualisée en même temps que de nouvelles unités sont détectées.
- 2 Appuyez sur le nom du téléphone que vous souhaitez associer.

Vérifiez que le code chiffré affiché dans la voiture correspond à celui affiché sur le téléphone, et confirmez le cas échéant.

Cette version du manuel est valable au moment de son impression, mais cette validité ne peut être entièrement garantie pour l'avenir. Pour plus d'informations, consultez la première page, qui comporte un avertissement complet.

3
4 Sur le téléphone, choisissez si vous voulez accepter ou refuser les options relatives aux contacts et messages du téléphone.

➤ Le téléphone est connecté par défaut pour les fonctions multimédia et téléphoniques^[2].

5 Appuyez sur **Effectué**.

i Note

- Pour certains téléphones, la fonction de message doit être activée.
- Si les contacts et les messages ne sont pas affichés dans la voiture malgré l'activation de la fonction, débranchez le téléphone puis rebranchez-le.
- Tous les téléphones ne sont pas intégralement compatibles et ne peuvent donc pas afficher les contacts et messages dans la voiture.

i Note

En cas de mise à jour du système d'exploitation du téléphone, l'association risque d'être annulée. Il vous suffit alors de supprimer le téléphone dans la voiture puis de créer une nouvelle association.

^[1] Les téléphones qui ont été connectés auparavant sont visibles directement sous Bluetooth et peuvent donc être sélectionnés à cet endroit.

^[2] Il sera ensuite possible de choisir l'appareil qui doit être utilisé pour la téléphonie et/ou pour le multimédia, par exemple si un passager veut utiliser son téléphone comme appareil multimédia pour écouter de la musique.

13.3.1.2. Déconnecter un téléphone connecté par Bluetooth

Il est possible de déconnecter un téléphone connecté à la voiture par Bluetooth.

- Lorsque le téléphone est hors de portée de la voiture, il est automatiquement déconnecté. Si la déconnexion a lieu pendant une conversation téléphonique, vous pouvez la poursuivre avec le téléphone.
- Il est aussi possible de déconnecter le téléphone en désactivant manuellement Bluetooth.

Déconnecter par l'intermédiaire de l'écran central

1 Appuyez sur , tout en bas de l'écran.

2 Appuyez sur **Connectivité**.

- 3 Sous **Bluetooth**, appuyez sur la ligne comportant le nom du téléphone pour déconnecter à la fois les fonctions téléphoniques et multimédia.

➤ Le téléphone n'est plus connecté à la voiture.

Il est aussi possible de choisir si le téléphone doit être connecté uniquement en tant qu'unité téléphonique ou multimédia en appuyant sur l'icône concernée.

13.3.1.3. Alternner entre plusieurs téléphones connectés par Bluetooth

Il est possible d'alternner plusieurs téléphones connectés par Bluetooth.

Pour cela, ouvrez l'application du téléphone et appuyez sur .

Vous pouvez également alternner les téléphones de la manière suivante.

- 1 Appuyez sur , tout en bas de l'écran.
- 2 Appuyez sur **Connectivité**.
- 3 Sous **Bluetooth**, appuyez sur le nom du téléphone que vous souhaitez associer.
- 4 Choisissez s'il doit être utilisé à la fois pour la téléphonie et le multimédia.

13.3.1.4. Retrait d'appareils connectés par Bluetooth

Il est possible de retirer, par exemple, des téléphones de la liste des téléphones connectés par Bluetooth.

- 1 Appuyez sur , tout en bas de l'écran.
 - 2 Appuyez sur **Connectivité**.
 - 3 Sous **Bluetooth**, appuyez sur la flèche suivant le nom du téléphone.
 - 4 Appuyez sur **Désassociez le dispositif**.
- Le téléphone n'est plus associé à la voiture.

13.3.2. Apple CarPlay

13.3.2.1. Apple® CarPlay® *



CarPlay^[1] permet d'écouter de la musique, de passer des appels téléphoniques, d'obtenir des instructions de navigation, d'envoyer/recevoir des messages et d'utiliser Siri® tout en restant concentré sur la conduite.

CarPlay fonctionne avec des iPhone®^[2] choisis. Si la voiture ne prend pas déjà en charge CarPlay, il est possible de procéder à l'installation a posteriori. Contactez un réparateur Volvo pour l'installation d'CarPlay.

Des informations concernant les applications prises en charge et les iPhone compatibles sont disponibles sur la page d'Apple : www.apple.com/ios/carplay/ [<https://www.apple.com/ios/carplay/>]. Veuillez noter que Volvo n'est pas responsable du contenu de CarPlay.

En cas de navigation au moyen de CarPlay, le guidage est affiché à l'écran conducteur. Un itinéraire doit être actif pour que la carte soit affichée.

Si la navigation est lancée via CarPlay, les instructions de guidage actuelles fournies par le système de la voiture cesseront éventuellement.

Les applications CarPlay peuvent être commandées par l'intermédiaire de l'écran central, de votre iPhone ou du clavier droit du volant. Les applications peuvent être commandées à la voix grâce à Siri. Une longue pression sur la commande au volant  lance la commande vocale avec Siri alors qu'une courte pression lance la commande vocale de la voiture. Si Siri s'arrête prématurément, maintenez la commande au volant  enfoncée.

* Option/accessoire.

^[1] La disponibilité peut varier selon le marché.

^[2] Apple, CarPlay, iPhone et Siri sont des marques déposées qui appartiennent à Apple Inc.

13.3.2.2. Utiliser Apple® CarPlay® *

Pour utiliser CarPlay^[1], la commande vocale Siri® doit être activée sur votre iPhone®^[2]. Une connexion à l'internet de l'appareil est également nécessaire pour que toutes les fonctions soient opérationnelles.

Connectez un iPhone et lancez CarPlay.

 **Note**

CarPlay ne peut être utilisé que si Bluetooth est désactivé dans la voiture. Un téléphone ou un lecteur multimédia connecté à la voiture par Bluetooth ne sera donc pas disponible lorsque CarPlay est activé.

- 1 Connectez un iPhone compatible avec CarPlay au port USB avec le cadre blanc^[3]. Si CarPlay a été utilisé depuis le téléphone par le passé, CarPlay s'ouvre automatiquement.
- 2 S'il s'agit de la première connexion du téléphone, lisez et acceptez les conditions pour procéder à la connexion.
 - CarPlay s'ouvre, et les applications compatibles sont affichées.
- 3 Appuyez sur l'application souhaitée.
 - L'application s'ouvre.

CarPlay est mis en arrière-plan si une autre application est lancée. Pour afficher à nouveau CarPlay, appuyez sur l'application CarPlay dans la vue Applications.

* Option/accessoire.

^[1] La disponibilité peut varier selon le marché.

^[2] Apple, CarPlay, iPhone et Siri sont des marques déposées qui appartiennent à Apple Inc.

^[3] Un câble USB-C vers Lightning est nécessaire.

13.3.2.3. Conseils d'utilisation de l'Apple[®] CarPlay[®] *

Vous trouverez ici des conseils utiles sur l'utilisation de l'application CarPlay[®]^[1].

- Mettez le système d'exploitation iOS de votre iPhone[®]^[2] à jour et assurez-vous que les applications sont à jour.
- En cas de problème avec CarPlay, débranchez votre iPhone de la prise USB et rebranchez-le. Par ailleurs, vous pouvez essayer de fermer l'application qui ne fonctionne pas sur l'unité puis de la redémarrer, ou de fermer toutes les applications et de redémarrer l'unité.
- À l'aide de Siri[®], vous pouvez écrire/dicter et lire des messages. La lecture et la dictée de messages sont effectuées dans la langue sélectionnée dans les réglages de Siri. Durant la rédaction/dictée de messages, le texte n'est pas affiché à l'écran central mais sur votre iPhone.
- Si l'unité est connectée à la voiture par Bluetooth, la connexion sera interrompue en cas d'utilisation de CarPlay.
- CarPlay ne fonctionne qu'avec l'iPhone.

 **Note**

La disponibilité et la fonctionnalité peut varier selon le marché.



* Option/accessoire.

^[1] La disponibilité peut varier selon le marché.

^[2] Apple, CarPlay, iPhone et Siri sont des marques déposées qui appartiennent à Apple Inc.

13.3.3. Se connecter à internet par Bluetooth

Établissez une connexion à l'internet par Bluetooth grâce au partage de connexion d'un téléphone.

- 1 Vérifiez que le téléphone est compatible avec le partage de connexion et que la fonction est activée.
 - 2 Connectez le téléphone à la voiture par Bluetooth. Allez dans les paramètres , tout en bas de l'écran central, appuyez sur **Connectivité** et sélectionnez **Bluetooth**.
 - 3 Si le téléphone a été connecté par le passé, appuyez sur  pour le téléphone que vous désirez utiliser. Sinon, sélectionnez tout d'abord **Jumeler un nouvel appareil**.
 - 4 Acceptez la connexion par l'intermédiaire du message affiché.
- La voiture se connecte à l'internet.

Note

Le téléphone et l'opérateur de réseau doivent permettre le partage de connexion (partage de connexion internet) et l'abonnement doit couvrir les données.

13.3.4. Téléphone

Un téléphone équipé de Bluetooth peut être connecté sans fil à la voiture.

Lorsqu'un téléphone a été connecté et associé à la voiture en tant qu'unité téléphonique, il est possible de passer des appels, d'envoyer et de recevoir des messages et de lire des fichiers multimédia sans fil.

La manipulation du téléphone s'effectue à l'écran central et, partiellement, par commande vocale.

13.3.5. Gestion des contacts

Lorsqu'un téléphone est connecté à la voiture, les contacts peuvent être gérés directement à l'écran central.

Lorsqu'un téléphone est connecté à la voiture par Bluetooth et lorsqu'il est sélectionné en tant qu'unité téléphonique, les contacts sont affichés dans l'application Téléphone, sous un onglet spécifique.

Avant l'affichage des contacts dans la voiture, le partage des contacts doit être accepté dans le téléphone.

Naviguez parmi les contacts en faisant glisser vers le haut ou vers le bas.

Il est possible d'afficher les favoris du téléphone dans la voiture.^[1]

Les contacts ne sont pas affichés

Le chargement des contacts peut prendre un instant. S'ils ne s'affichent toujours pas au bout d'un instant, déconnectez et connectez à nouveau le téléphone.

Note



Tous les téléphones ne sont pas entièrement compatibles avec la voiture. Dans ce cas, les contacts ne peuvent pas être affichés dans la voiture.

^[1] Certains téléphones ne peuvent pas synchroniser les favoris. Vous pouvez alors ajouter manuellement des favoris à la voiture.

13.3.6. Gérer les appels téléphoniques

Il est possible de passer et de recevoir des appels lorsque le téléphone est connecté à la voiture par Bluetooth. Le téléphone doit être connecté en tant qu'unité téléphonique.



Appeler depuis l'application de téléphone

- 1 Ouvrez l'application de téléphone depuis la vue Accueil ou la vue Applications .
- 2 Choisissez un contact dans **Favoris**, **Récents** ou **Contacts**. Alternativement, composez un numéro de téléphone à l'aide du clavier.
- 3 Appuyez sur le contact pour appeler.
- 4 Appuyez sur  pour terminer un appel.

La commande vocale vous permet également de passer des appels.

Recevoir un appel

Les appels téléphoniques entrants sont affichés à l'écran central et gérés à l'aide de celui-ci.

- 1 Appuyez sur  ou  pour répondre à un appel ou pour le refuser.
- 2 Appuyez sur  pour terminer un appel.

Recevoir un autre appel durant une conversation téléphonique

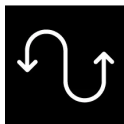

Si un nouvel appel arrive durant une conversation téléphonique, il est possible de répondre aux nouvelles appel à l'aide de l'écran central. Le premier appel est mis en attente pendant que vous répondez au second. Passez d'une conversation à l'autre en appuyant sur le symbole à cet effet.

Désactiver le microphone



Appuyez sur le symbole de microphone pour désactiver le microphone. L'interlocuteur n'entend pas ce qui est dit dans la voiture.

Alterner les haut-parleurs de la voiture et le haut-parleur du téléphone

Appuyez sur **Voiture/Téléphone** pour diffuser le son alternativement par les haut-parleurs de la voiture et par le haut-parleur du téléphone.

Utiliser le clavier durant une conversation téléphonique

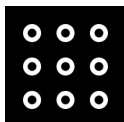

Si le clavier doit être utilisé durant une conversation téléphonique, il est possible de l'ouvrir en appuyant sur ce symbole à l'écran central. Pour quitter la vue du clavier et revenir à la conversation téléphonique, appuyez à nouveau sur ce symbole.

Appels en absence

Les appels en absence sont affichés dans la vue Accueil, qui permet également de rappeler l'interlocuteur. Les appels en absence sont également affichés dans la vue Notifications, tout en haut de l'écran central.

13.3.7. Gérer les messages texte

Il est possible de recevoir et d'envoyer des messages texte, sous la forme de SMS, lorsque le téléphone est connecté à la voiture.

Pour la gestion des messages texte dans la voiture, le téléphone doit être connecté par Bluetooth ^[1] en tant qu'unité téléphonique et l'utilisateur doit avoir accepté l'affichage de notifications dans les réglages Bluetooth du téléphone.

Envoyer un message texte

Vous pouvez dicter un nouveau message en demandant au système de commande vocale d'envoyer un message à un contact ou à un numéro de téléphone.

Recevoir des messages texte

Lorsque le téléphone est connecté à la voiture, la réception d'un nouveau message texte fait l'objet d'une notification tout en haut de l'écran central. Choisissez si le message doit être répété en appuyant sur l'écran ou à l'aide de la commande vocale.

Il est aussi possible de mettre la conversation en sourdine. Dans ce cas, aucune autre notification concernant cette conversation n'est affichée durant la conduite.

Répondre à des messages texte

Lorsqu'un message texte a été lu, il est possible de dicter une réponse^[2]. Suivez les instructions fournies par le système de commande vocale.

Les messages texte ne s'affichent pas

Si les nouveaux messages texte s'affichent sur le téléphone mais pas à l'écran central, déconnectez et reconnectez le téléphone.

^[1] La gestion des messages texte dans la voiture n'est possible que si le téléphone est compatible.

^[2] Valable uniquement pour les téléphones dotés du système d'exploitation Android ou iOS 13 ou plus récent.

13.4. Applis

13.4.1. Applis

La vue Applications donne accès aux applications préinstallées de la voiture ainsi qu'aux applications qui ont été téléchargées.

Appuyez sur l'icône de la vue Applications  tout en bas de l'écran central pour accéder à la vue Applications et activez, par exemple, la radio*, le système de navigation ou le téléphone^[1].



Certaines applications fondamentales sont toujours disponibles. Lorsque la voiture est connectée à internet, il est possible de télécharger d'autres applications, des webradios ou des services musicaux par exemple.

Certaines applications ne peuvent être utilisées que si la voiture est connectée à Internet.

Toutes les applications utilisées doivent être à jour avec la version la plus récente. Cela vous permet d'accéder aux mises à jour et aux fonctions les plus récentes.

Les applications se ferment

Si une application se ferme de façon inattendue, essayez les solutions suivantes :

- ouvrez l'application à nouveau ;
- vérifiez si une mise à jour de l'application est disponible :
 - Ouvrez la vue d'application  et appuyez sur Google Play. Appuyez sur  et choisissez les applications dont vous désirez vérifier la mise à jour. Le cas échéant, mettez à jour à la version la plus récente.
- redémarrez le système par une longue pression (environ 20 secondes) sur le bouton d'accueil
- désinstallez et réinstallez l'application.

* Option/accessoire.

^[1] Les applications récemment utilisées sont toujours accessibles depuis la vue Accueil.

13.4.2. Télécharger des applications

Il est possible de télécharger et d'installer de nouvelles applications lorsque la voiture est connectée à l'internet.



Google Play contient nombre d'applications adaptées à une utilisation en voiture.

Pour télécharger des applications, la voiture doit être immobile, c'est-à-dire qu'elle doit être en mode d'utilisation Confort :

- 1 Ouvrez la vue Applications .
- 2 Appuyez sur Google Play.

Cette version du manuel est valable au moment de son impression, mais cette validité ne peut être entièrement garantie pour l'avenir. Pour plus d'informations, consultez la première page, qui comporte un avertissement complet.

- Un compte Google doit être associé au profil d'utilisateur actuellement utilisé pour pouvoir ouvrir Google Play.
- 3 Choisissez l'application ^[1] qui vous intéresse.
- 4 Appuyez sur **Install**.
- 5 Suivez les instructions à l'écran pour exécuter l'installation.

 **Note**

L'application exige parfois certains accès, au carnet d'adresses ou à la géolocalisation par exemple, pour fonctionner comme prévu. Dans ce cas, vous êtes invité à accorder cet accès.

^[1] Seules des applications adaptées à l'automobile sont disponibles.

13.4.3. Supprimer des applications

Les applications installées ^[1] peuvent être supprimées de différentes façons.

Supprimer des applications dans la vue Applications

- 1 Ouvrez la vue Applications .
- 2 Maintenez votre doigt appuyé sur l'application à supprimer de sorte qu'une corbeille à papier apparaisse tout en bas de l'écran.
- 3 Amenez l'application sur la corbeille à papier et relâchez.
- 4 Confirmez la suppression.

Supprimer des applications dans les paramètres

- 1 Allez dans les paramètres , tout en bas de l'écran central.
- 2 Sélectionnez **Confidentialité**.
- 3 Naviguez jusqu'à **Applications**.
- 4 Choisissez l'affichage de toutes les applications installées puis choisissez l'application que vous désirez supprimer.
- 5 Choisissez la désinstallation de l'application et confirmez la suppression.

Note

Si l'application qui doit être supprimée est la seule application visible dans une vue secondaire, la désinstallation doit être effectuée dans les paramètres.

* Option/accessoire.

[1] Les applications qui accompagnent la voiture à sa livraison, les applications de base, ne peuvent être supprimées. Cela concerne par exemple les applications de téléphone et de radio*.

13.4.4. Volvo ID

Le Volvo ID est un identifiant personnel qui permet d'accéder à un grand nombre de services avec un seul et même nom d'utilisateur/mot de passe.

Le Volvo ID vous permet, par exemple, de commander la voiture à distance au moyen de l'application Volvo Cars de votre téléphone.

Le Volvo ID est créé dans la voiture, à l'adresse volvoid.eu.volvocars.com/Account [<https://volvoid.eu.volvocars.com/Account/>] ou à l'aide de l'application Volvo Cars.

Note

Les services disponibles peuvent varier au fil du temps, en fonction du marché et du niveau de l'équipement.

13.4.5. Créer un Volvo ID

Vous devez créer un Volvo ID pour pouvoir utiliser des services Volvo associés à la voiture, par exemple au moyen de l'application Volvo Cars.

Cette version du manuel est valable au moment de son impression, mais cette validité ne peut être entièrement garantie pour l'avenir. Pour plus d'informations, consultez la première page, qui comporte un avertissement complet.

Créer une Volvo ID avec l'application Volvo Cars

- 1 Téléchargez la version la plus récente de l'application Volvo Cars^[1] sur le téléphone.
 - 2 Choisissez de créer un Volvo ID.
 - 3 La page web de création du Volvo ID est affichée.
 - 4 Indiquez une adresse courriel ou un numéro de téléphone mobile.
 - 5 Suivez les informations automatiquement envoyées à l'adresse courriel ou au numéro de téléphone mobile indiqué.
- Un Volvo ID prêt à l'emploi a été créé.

Créer une Volvo ID sur le site de Volvo Cars

- 1 Rendez-vous à l'adresse volvoid.eu.volvocars.com/Account. Choisissez la création d'un Volvo ID.
 - 2 Indiquez une adresse courriel ou un numéro de téléphone mobile.
 - 3 Suivez les informations automatiquement envoyées à l'adresse courriel ou au numéro de téléphone mobile indiqué.
- Un Volvo ID prêt à l'emploi a été créé.

^[1] Disponible sur l'Apple App Store ou sur Google Play par exemple.

13.5. Connexion internet

13.5.1. Services connectés

13.5.1.1. Connected Safety

Connected Safety^[1] transmet des informations entre votre voiture et d'autres véhicules par l'intermédiaire du nuage informatique^[2]. La fonction est conçue pour indiquer au conducteur la présence potentielle d'une

situation dangereuse plus loin sur l'itinéraire.

La fonction peut informer le conducteur de la présence d'un autre véhicule qui a allumé ses feux de détresse ou une chaussée glissante plus loin sur l'itinéraire. Les informations concernant une chaussée glissante sont aussi émises si votre propre voiture constate que la chaussée est glissante.

Connected Safety peut assister le conducteur avec :

- Alarme concernant des feux de détresse
- Alarme concernant une chaussée glissante

La communication Connected Safety entre véhicules fonctionne uniquement sur les véhicules équipés de la fonction. Vous devez également avoir donné les autorisations nécessaires à Connected Safety par l'intermédiaire de **Paramètres de confidentialité de Volvo**.

Alarme concernant des feux de détresse

Si votre véhicule a allumé ses feux de détresse, des informations à ce sujet peuvent être envoyées à un véhicule approchant de sa position.



Ce symbole apparaît à l'écran conducteur lorsque votre véhicule approche d'un véhicule dont les feux de détresse sont activés.

Les symboles d'avertissement pour Connected Safety apparaissent aussi sur l'affichage tête-haute des véhicules qui en sont équipés.

Alarme concernant une chaussée glissante



Ce symbole est affiché à l'écran conducteur si votre véhicule détecte une dégradation de l'adhérence. Ces informations peuvent alors être envoyées aux véhicules qui approchent de la position de votre véhicule.



Ce symbole est affiché à l'écran conducteur si votre véhicule reçoit des informations indiquant une mauvaise adhérence en provenance d'un autre véhicule.

Les symboles d'avertissement pour Connected Safety apparaissent aussi sur l'affichage tête-haute des véhicules qui en sont équipés.

Attention

- La fonction est une assistance complémentaire à la conduite dont l'objectif est de faciliter et de sécuriser la conduite. Elle ne peut toutefois pas gérer toutes les situations dans toutes les conditions de circulation, météorologiques et de la chaussée.
- Le conducteur est invité à lire tous les chapitres du Manuel de conduite et d'entretien consacrés à cette fonction afin de prendre connaissance de ses limites avant de pouvoir l'utiliser.
- Les fonctions d'assistance au conducteur ne peuvent se substituer à l'attention et au jugement du conducteur et ce dernier a toujours la responsabilité de conduire sa voiture en toute sécurité et de veiller à maintenir une vitesse adaptée et une distance adéquate avec les autres véhicules tout en respectant le code de la route et les lois en vigueur.

^[1] Non disponible sur tous les marchés.

^[2] L'utilisation du nuage informatique suppose un transfert de données qui peut entraîner des frais.

13.5.1.2. Applis

La vue Applications donne accès aux applications préinstallées de la voiture ainsi qu'aux applications qui ont été téléchargées.

Appuyez sur l'icône de la vue Applications  tout en bas de l'écran central pour accéder à la vue Applications et activez, par exemple, la radio*, le système de navigation ou le téléphone^[1].



Certaines applications fondamentales sont toujours disponibles. Lorsque la voiture est connectée à internet, il est possible de télécharger d'autres applications, des webradios ou des services musicaux par exemple.

Certaines applications ne peuvent être utilisées que si la voiture est connectée à Internet.

Toutes les applications utilisées doivent être à jour avec la version la plus récente. Cela vous permet d'accéder aux mises à jour et aux fonctions les plus récentes.

Les applications se ferment

Si une application se ferme de façon inattendue, essayez les solutions suivantes :

- ouvrez l'application à nouveau ;
- vérifiez si une mise à jour de l'application est disponible :
 - Ouvrez la vue d'application  et appuyez sur Google Play. Appuyez sur  et choisissez les applications dont vous désirez vérifier la mise à jour. Le cas échéant, mettez à jour à la version la plus récente.
- redémarrez le système par une longue pression (environ 20 secondes) sur le bouton d'accueil
- désinstallez et réinstallez l'application.

* Option/accessoire.

^[1] Les applications récemment utilisées sont toujours accessibles depuis la vue Accueil.

13.5.1.3. Volvo ID

Le Volvo ID est un identifiant personnel qui permet d'accéder à un grand nombre de services avec un seul et même nom d'utilisateur/mot de passe.

Le Volvo ID vous permet, par exemple, de commander la voiture à distance au moyen de l'application Volvo Cars de votre téléphone.

Le Volvo ID est créé dans la voiture, à l'adresse volvoid.eu.volvocars.com/Account [https://volvoid.eu.volvocars.com/Account/] ou à l'aide de l'application Volvo Cars.

Note

Les services disponibles peuvent varier au fil du temps, en fonction du marché et du niveau de l'équipement.

13.5.1.4. Créer un Volvo ID

Vous devez créer un Volvo ID pour pouvoir utiliser des services Volvo associés à la voiture, par exemple au moyen de l'application Volvo Cars.

Créer une Volvo ID avec l'application Volvo Cars

- 1 Téléchargez la version la plus récente de l'application Volvo Cars^[1] sur le téléphone.
 - 2 Choisissez de créer un Volvo ID.
 - 3 La page web de création du Volvo ID est affichée.
 - 4 Indiquez une adresse courriel ou un numéro de téléphone mobile.
 - 5 Suivez les informations automatiquement envoyées à l'adresse courriel ou au numéro de téléphone mobile indiqué.
- Un Volvo ID prêt à l'emploi a été créé.



Créer une Volvo ID sur le site de Volvo Cars

- 1 Rendez-vous à l'adresse volvoid.eu.volvocars.com/Account [https://volvoid.eu.volvocars.com/Account/]. Choisissez la création d'un Volvo ID.
 - 2 Indiquez une adresse courriel ou un numéro de téléphone mobile.
 - 3 Suivez les informations automatiquement envoyées à l'adresse courriel ou au numéro de téléphone mobile indiqué.
- Un Volvo ID prêt à l'emploi a été créé.

^[1] Disponible sur l'Apple App Store ou sur Google Play par exemple.

13.5.2. Se connecter à internet par Bluetooth

Établissez une connexion à l'internet par Bluetooth grâce au partage de connexion d'un téléphone.

- 1 Vérifiez que le téléphone est compatible avec le partage de connexion et que la fonction est activée.
 - 2 Connectez le téléphone à la voiture par Bluetooth. Allez dans les paramètres , tout en bas de l'écran central, appuyez sur **Connectivité** et sélectionnez **Bluetooth**.
 - 3 Si le téléphone a été connecté par le passé, appuyez sur  pour le téléphone que vous désirez utiliser. Sinon, sélectionnez tout d'abord **Jumeler un nouvel appareil**.
 - 4 Acceptez la connexion par l'intermédiaire du message affiché.
- La voiture se connecte à l'internet.

Note

Le téléphone et l'opérateur de réseau doivent permettre le partage de connexion (partage de connexion internet) et l'abonnement doit couvrir les données.

13.5.3. Connexion internet

Lorsque la voiture est connectée à l'internet, vous pouvez, par exemple, utiliser des applications de radio ou de musique.





La voiture peut se connecter à l'internet au moyen de la liaison Bluetooth d'un téléphone portable ou d'un réseau Wi-Fi. Sur certains marchés, la voiture peut également se connecter au moyen du modem intégré^[1]. Si la voiture est connectée à l'internet simultanément par différents moyens, le réseau Wi-Fi est utilisé en premier lieu, le Bluetooth en deuxième lieu et le modem intégré de la voiture en dernier lieu.

^[1] Sur certains marchés, la connexion à l'internet au moyen du modem exige l'acceptation de conditions.



13.5.4. Problème de connexion à l'internet

L'état de la connexion à l'internet est affiché dans l'angle supérieur gauche de l'écran central. Le symbole peut être différent dans différentes situations.

Symbole de connexion

	La voiture est pleinement connectée.
	La voiture est connectée au réseau mobile, mais ne peut pas établir une connexion fonctionnelle à l'internet.
	La voiture est connectée au réseau mobile, mais la connexion à l'internet est limitée.
	La voiture n'est connectée ni au réseau mobile ni à l'internet.

Si la voiture perd la connexion à l'internet

- **Désactiver et activer le réseau de données sans fil** - Si la connexion à l'internet de la voiture disparaît soudainement et inexplicablement, ce problème peut être résolu en activant et en désactivant les données mobiles.
 1. Allez dans les paramètres , tout en bas de l'écran central, et appuyez sur **Connectivité**.
 2. Désactivez puis réactivez **Données de carte SIM de la voiture**, **Wi-Fi** et **Bluetooth** pour redémarrer la connexion.
- **Redémarrer le système** - Redémarrez le système en tenant le bouton d'accueil enfoncé pendant 20 secondes.
- **Redémarrer le modem** - Redémarrez le modem de la voiture en tenant le bouton de dégivrage maximal  enfoncé pendant 20 secondes.

Note



Le rétablissement de la connexion à l'internet peut exiger jusqu'à deux minutes à compter du redémarrage du modem.

Attention

Le redémarrage du modem de la voiture désactive temporairement la fonction d'alarme automatique en cas de collision. La voiture doit donc être en stationnement durant le redémarrage.

Vérifier le consentement à la connexion à l'internet

La connexion à l'internet exige votre consentement. Vérifiez que ce paramètre a été correctement sauvegardé.

- 1 Connectez la voiture à l'internet par l'intermédiaire d'un réseau Wi-Fi externe, par exemple au moyen du partage de connexion de votre téléphone mobile.
- 2 Allez dans les paramètres .
- 3 Choisissez **Confidentialité et partage des données** puis **Conditions d'utilisation Internet**. Attendez que la page du fournisseur s'affiche.
- 4 Revenez aux paramètres  et choisissez **Réseau et internet**.

Désactivez le **Wi-Fi** et vérifiez que **Données de carte SIM de la voiture** est activé.

Cette version du manuel est valable au moment de son impression, mais cette validité ne peut être entièrement garantie pour l'avenir. Pour plus d'informations, consultez la première page, qui comporte un avertissement complet.

- 5
6 Revenez aux paramètres , choisissez à nouveau **Confidentialité et partage des données** puis **Conditions d'utilisation Internet**.
- 7 Acceptez les conditions d'utilisation.

Problème de connexion à l'aide d'un téléphone connecté par Bluetooth

Si vous éprouvez des difficultés à connecter un téléphone à la voiture par Bluetooth :

- Vérifiez que la batterie du téléphone est suffisamment chargée et qu'il est allumé.
- Vérifiez que le Bluetooth est activé sur le téléphone et dans la voiture.
- Vérifiez que vous avez établi une connexion Bluetooth et que la voiture est bien connectée au téléphone que vous souhaitez utiliser.
- Si possible, tentez de connecter un autre téléphone à la voiture par Bluetooth afin de vérifier si le problème provient de l'appareil ou de la voiture.

Si le problème persiste :

1. Supprimez tous les téléphones précédemment ajoutés dans les paramètres Bluetooth de la voiture.
2. Redémarrez le téléphone que vous souhaitez connecter.
3. Essayez de reconnecter le téléphone.

Problème de connexion par l'intermédiaire du modem intégré de la voiture ^[1]

Si la connexion à l'aide du modem intégré de la voiture est mauvaise, par exemple du fait d'une mauvaise couverture, connectez-vous plutôt par l'intermédiaire d'un réseau Wi-Fi ou d'un téléphone connecté par Bluetooth.

Note

Si plusieurs sources de connexion à l'internet sont employées simultanément, par exemple si la voiture est connectée par l'intermédiaire du modem intégré et au moyen d'un téléphone connecté par Bluetooth, ces sources sont employées selon l'ordre de priorité suivant. La connexion par réseau Wi-Fi est utilisée en premier lieu, la connexion au moyen d'un téléphone connecté par Bluetooth en deuxième lieu, et la connexion au moyen du modem intégré de la voiture en troisième lieu.

^[1] La connexion par modem intégré est disponible sur certains marchés uniquement.

13.5.5. Se connecter à internet par Wi-Fi

Vous pouvez connecter la voiture à un réseau Wi-Fi si vous le désirez.

Si, par exemple, la voiture est mise en stationnement devant une maison disposant d'un réseau Wi-Fi, ou si vous profitez de la fonction modem d'un téléphone portable, vous pouvez connecter la voiture à ce réseau.

Si vous utilisez la connexion à l'internet d'un téléphone mobile, n'oubliez pas d'activer tout d'abord le partage de connexion sur le téléphone.

Pour connecter la voiture à un réseau Wi-Fi :

- 1 Allez dans les paramètres , tout en bas de l'écran central, et appuyez sur **Connectivité**.
- 2 Appuyez sur la ligne du **Wi-Fi** pour afficher une liste des réseaux disponibles. La connexion à tous les réseaux n'est pas autorisée. Si le réseau auquel vous désirez vous connecter ne figure pas dans la liste des réseaux disponibles, consultez des informations suivantes.
- 3 Sélectionnez le réseau souhaité, saisissez le mot de passe et connectez-vous.

 **Note**

Vous trouverez ci-dessous les exigences connues qui doivent être satisfaites pour que les points d'accès Wi-Fi soient accessibles pour l'utilisation d'Android :

- WPA2 avec mot de passe (CCMP).
 - Un mot de passe est exigé.
- Non autorisé/impossible :
 - Réseau sans cryptage (réseau ouvert).
 - WPA3.
 - WEP.
 - WPA (avec TKIP).
 - Routeurs avec WPS (Wi-Fi Protected Setup) activé. Valable même en cas de connexion WPA2 (le WPS est activé sur la plupart des routeurs employés dans un cadre privé). Si la fonction WPS est activée sur votre routeur, ce dernier ne sera pas disponible du fait de la sécurité limitée qu'offre la gestion d'accès WPS. Pour vous connecter à un réseau WPA2 avec WPS, désactivez la fonction WPS du routeur.

13.5.6. Marchés avec connexion à l'internet au moyen du modem de la voiture

Vous trouverez ci-dessous une liste des marchés sur lesquels la voiture peut être connectée à l'internet à l'aide du modem intégré.

Sur les marchés figurant dans cette liste, la voiture peut être connectée au moyen du modem intégré pendant 4 ans^[1] à compter de la date d'achat de la voiture. L'itinérance est possible dans l'Union européenne.

Pays
Allemagne
Australie
Autriche
Belgique
Canada
Chine
Corée
Danemark
Espagne
Finlande
France
Grande-Bretagne
Grèce
Hong Kong
Hongrie
Inde
Indonésie
Irlande
Islande
Italie
Japon
Luxembourg
Malaisie
Mexique
Norvège
Nouvelle Zélande
Pays-Bas
Pologne
Portugal
Puerto Rico
République tchèque
Roumanie
Singapour
Slovaquie
Suède
Suisse
Taiïwan ^[2]
Thaïlande ^[2]
USA

[1] Ce délai peut varier en fonction du marché et du modèle de la voiture.

[2] Les modèles EX40 d'année-modèle 2022 et 2023 et les modèles EC40 d'année-modèle 2023 sont accompagnés de la gratuité des services connectés pendant quatre ans. En ce qui concerne les autres modèles, les services connectés sont gratuits pendant un an.

13.6. Système audio et multimédia

Le système audio de la voiture prend en compte, par exemple, la position de l'auditeur et la vitesse de la voiture. L'écran central donne accès à des applications radio* et musicales et, grâce à Google Play, des applications tierces musicales et multimédia supplémentaires peuvent être téléchargées.

Connectez un téléphone ou un autre appareil par Bluetooth. Choisissez si vous désirez l'utiliser comme unité multimédia pour jouer de la musique et/ou comme unité téléphonique pour, par exemple, passer des appels et afficher des contacts.



Ports USB pour recharger des appareils.

Vous pouvez contrôler les fonctions avec la voix, avec les commandes au volant ou sur l'écran central.

Les ports USB permettent de charger les appareils.

* Option/accessoire.

13.7. Volume de stockage sur le disque dur

Il est possible d'afficher l'espace disponible sur le disque dur de la voiture.

Contrôlez l'espace disponible comme suit :

Appuyez sur Paramètres , tout en bas de l'écran.

Cette version du manuel est valable au moment de son impression, mais cette validité ne peut être entièrement garantie pour l'avenir. Pour plus d'informations, consultez la première page, qui comporte un avertissement complet.

- 1
- 2 Sélectionnez **System**.
- 3 Continuez jusqu'à **Storage**.

13.8. Réglages audio

La qualité de reproduction du son est pré-réglée mais peut aussi être ajustée.

Volume

Normalement, vous pouvez régler le volume avec la commande située au bas de l'écran central ou avec les commandes au volant droites. Ces conditions concernent par exemple la lecture de musique, l'écoute de la radio*, un appel en cours et les bulletins d'informations routières actifs.

En cas de réglage du volume, un menu déroulant s'ouvre à l'écran central. Vous pouvez y modifier le volume des appels entrants, des notifications ou du lecteur multimédia, par exemple.

Allez dans les réglages  et appuyez sur **Son** pour accéder à d'autres réglages audio.

Reproduction du son

Le système audio est pré-étalonné à l'aide d'un traitement de signal numérique. Cet étalonnage prend en compte les haut-parleurs, l'amplificateur, l'acoustique de l'habitacle, la position de l'auditeur, etc. Il existe également un étalonnage dynamique qui prend en compte la position de la commande de volume et la vitesse de la voiture.

* Option/accessoire.

13.9. Lecture d'une source multimédia

Quelle que soit l'application multimédia utilisée, un champ Joué actuellement est affiché à l'écran central.

Le champ Joué actuellement permet, par exemple, de mettre la lecture en pause ou de changer de plage. Des réglages supplémentaires sont possibles lorsque le champ Joué actuellement est mis en mode plein écran.

Ouvrir la vue Joué actuellement

Appuyez sur la flèche dans le champ Joué actuellement pour passer à la vue Joué actuellement. Cette vue donne accès à des réglages supplémentaires, qui peuvent varier selon l'application utilisée. Minimisez la vue Joué actuellement en appuyant à nouveau sur la flèche.

13.10. Connexion et divertissement

La voiture dispose d'une interface intelligente et elle permet la connexion au monde numérique. Une structure de navigation intuitive permettant d'obtenir une aide appropriée, des informations et du divertissement lorsque nécessaire.

Celle-ci englobe toutes les solutions afférentes au divertissement, à la connectivité, à la navigation et à l'interface utilisateur entre le conducteur et la voiture.

Politique d'usage loyal

L'utilisation des services connectés disponibles dans la voiture est couverte par cette Politique d'usage loyal.

Dans le cadre de l'utilisation de ces services, vous convenez de ne pas

- envoyer des contenus illicites, obscènes, diffamatoires, haineux ou revêtant le caractère d'une menace, d'un harcèlement ou d'une insulte raciale ou ethnique, ou des contenus de toute autre façon inappropriés ;
- utiliser le service en infraction à la loi en vigueur ;
- utiliser le service à des fins commerciales.

Votre connexion mobile relève d'un accès partagé. Volvo se réserve le droit d'interrompre votre accès ou votre utilisation du service si cette dernière occasionne le transfert d'une quantité disproportionnée de données par rapport à celle des autres utilisateurs. Volvo peut également interrompre votre accès pour des raisons techniques ou pour protéger d'autres fonctions de la voiture. Votre accès aux services connectés est soumis aux conditions du fournisseur d'accès au réseau mobile.

De l'information lorsque nécessaire, là où c'est nécessaire

Les différents écrans de la voiture vous informent au bon moment. L'information s'affiche en différents endroits en fonction des priorités du conducteur.

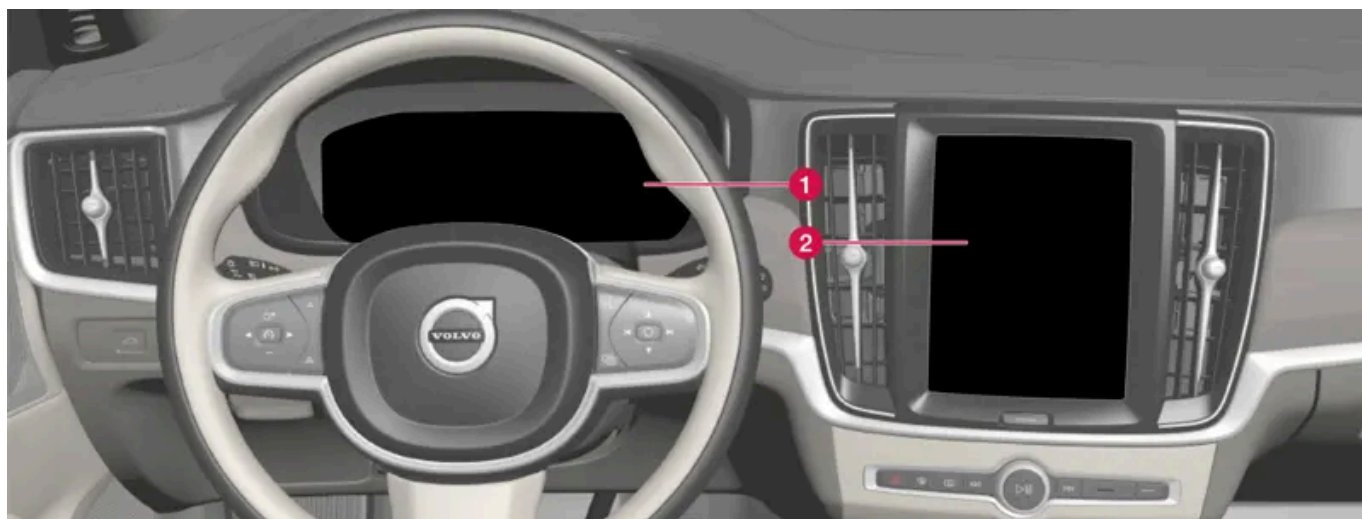

Différents types d'informations s'affichent sur différents écrans en fonction de la priorité de chaque information.

- 1 L'écran conducteur affiche, par exemple, des informations concernant la vitesse ou la signalisation routière, des symboles d'avertissement et de contrôle et des informations concernant la batterie. L'écran conducteur peut également afficher les appels entrants ou des informations concernant le morceau de musique actuellement joué. Il est géré à partir des deux claviers du volant.

- 2 Nombres des fonctions principales de la voiture sont commandées depuis l'écran central, par exemple la climatisation, le système de divertissement et la position des sièges. L'écran central affiche également des informations concernant, entre autres, la navigation et la signalisation routière. L'information affichée sur l'écran central peut être traitée par le conducteur ou toute autre personne dans la voiture, selon les circonstances.

Note

Les gants peuvent limiter ou empêcher l'utilisation de l'écran tactile.

Affichage tête haute*

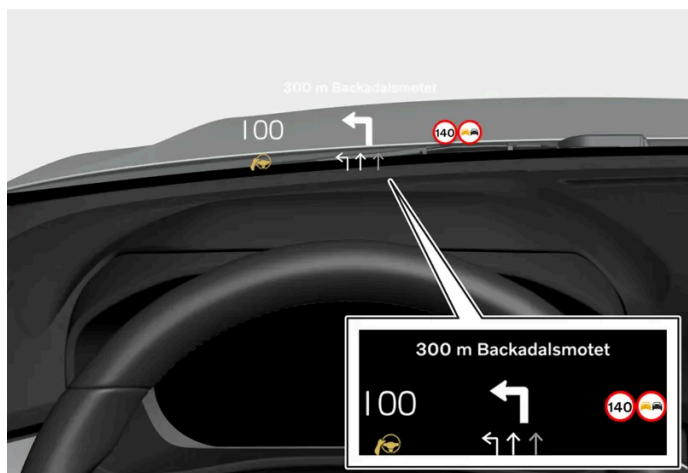

L'affichage tête haute présente les informations sélectionnées que le conducteur doit traiter dès que possible. Il peut s'agir par exemple d'avertissements liés à la circulation routière, d'informations sur la vitesse et la navigation. L'information sur la signalisation routière ainsi que les appels téléphoniques entrants apparaissent également sur l'affichage tête haute, géré par le clavier droit du volant ainsi que l'écran central.

Système de commande vocale

Le système de commande vocal peut être utilisé sans que le conducteur n'ait à quitter les mains du volant. Le système peut comprendre la prononciation naturelle. Utilisez la commande vocale pour la lecture d'un titre, effectuer un appel téléphonique, augmenter le chauffage ou lire un message texte.

* Option/accessoire.

13.11. Consentement aux conditions d'utilisation et à la collecte de données

Des messages concernant les conditions d'utilisation et la collecte de données peuvent être affichés à l'écran central. La collecte de données est effectuée, par exemple, en vue d'améliorer la sécurité, les fonctions et les applications de la voiture.

Lors de la première utilisation de la voiture, un guide qui vous aide à effectuer différents réglages est affiché à l'écran central. Dans le cadre de ce guide, vous êtes également invité à accepter différents types de conditions et à donner votre consentement à la collecte d'informations.

Ces demandes de consentement peuvent également être affichées dans les cas suivants :

- Première utilisation d'applications et de services
- Nouveaux profils d'utilisateur
- Déconnexion et suppression de profils d'utilisateur
- Changement de propriétaire
- Réinitialisation de réglages

Pour accéder aux paramètres de confidentialité :

- 1 Appuyez sur  à l'écran central.
- 2 Appuyez ensuite sur **Confidentialité**.
- 3 Sélectionnez ensuite **Paramètres de confidentialité de Volvo, Partage de données avec Google ou Informations juridiques de Google**.

Certains réglages ne peuvent être effectués qu'à partir d'un profil disposant des privilèges d'administrateur.

Accepter les conditions d'utilisation de l'internet^[1]

- 1 Appuyez sur .
- 2 Sélectionnez **Profils**.
- 3 Choisissez **Conditions d'utilisation Internet** et suivez les instructions.

Les conditions d'utilisation doivent être acceptées une fois par voiture pour pouvoir utiliser l'internet.

^[1] Concerne certains marchés.

14. Volvo Assistance et l'application Volvo Cars

14.1. Volvo Assistance

14.1.1. Volvo Assistance

Les boutons  et SOS au plafond peuvent vous permettre d'obtenir une aide supplémentaire, par exemple si la voiture ne démarre pas, en cas de crevaison ou en cas d'accident.



Les fonctions sont disponibles par l'intermédiaire des boutons  et SOS au plafond de la voiture.

En cas d'accident, une aide d'urgence, par exemple une ambulance ou la police, peut être envoyée à la voiture. Pour les problèmes moins graves comme une crevaison, un service d'assistance routière.

Note

Le bouton SOS ne doit être utilisé qu'en cas d'accident, de maladie ou de menace extérieure pesant sur la voiture ou sur ses occupants. La fonction SOS n'est prévue que pour les situations d'urgence. Tout abus pourra être facturé.

Le bouton  peut être employé pour obtenir une assistance d'un autre type, par exemple pour des questions d'utilisation de la voiture ou en cas de besoin d'assistance routière.

Système pour Volvo Assistance

Les boutons au plafond sont reliés aux systèmes de sécurité et d'alarme ainsi qu'aux autres systèmes de la voiture, comme les serrures et la climatisation. La voiture est munie d'un modem intégré qui lui permet de communiquer avec Volvo Assistance et avec l'application Volvo Cars. La technique GNSS (Global Navigation Satellite System) est utilisée pour localiser la voiture.

Traitement des données à caractère personnel

Cette version du manuel est valable au moment de son impression, mais cette validité ne peut être entièrement garantie pour l'avenir. Pour plus d'informations, consultez la première page, qui comporte un avertissement complet.

La prestation de tous les services dans le cadre du service exige le traitement de certaines données, y compris des données à caractère personnel. Consultez [volvocars.com/intl/legal](https://www.volvocars.com/intl/legal) [https://www.volvocars.com/intl/legal] pour en savoir plus concernant les conditions d'utilisation et le respect de la vie privée.

Contacter Volvo Assistance

Pour contacter Volvo Assistance, utilisez le bouton  de la voiture ou l'application Volvo Cars.

Note

Toutes les conversations avec Volvo Assistance peuvent être enregistrées.

14.1.2. Aide d'urgence avec Volvo Assistance

Appuyez sur le bouton SOS pour contacter Volvo Assistance dans une situation de détresse.

Volvo Assistance ^[1]

Pour un appel à l'aide en cas de maladie, de menace extérieure sur la voiture ou les passagers, il est possible d'avertir manuellement Volvo Assistance en appuyant sur le bouton SOS pendant au moins 2 secondes. La voiture contacte Volvo Assistance et envoie un message indiquant, entre autres, la position de la voiture.

- 1 Volvo Assistance tente d'établir un contact verbal avec le conducteur de la voiture afin de s'informer de la gravité de la situation d'urgence et du besoin d'assistance.
- 2 Volvo Assistance contacte ensuite les secours nécessaires (police, ambulance, société de remorquage, etc.).

Si aucun contact n'a pu être établi, Volvo Assistance contacte les autorités concernées, qui prendront les mesures appropriées.

Priorité des numéros d'urgence publics ^[1]

Il est possible de régler la voiture de telle sorte qu'elle appelle un centre public de réception des appels d'urgence plutôt que Volvo Assistance. Consultez les instructions séparées.

Centre d'appels d'urgence ^[2]

Pour un appel à l'aide en cas de maladie, de menace extérieure sur la voiture ou les passagers, il est possible d'avertir manuellement un centre d'appels d'urgence en appuyant sur le bouton SOS pendant au moins 2 secondes.

- 1 Le centre de réception des appels d'urgence tente d'établir un contact verbal avec le conducteur de la voiture afin de s'informer de la gravité de la situation et du besoin d'assistance.
- 2 Le centre d'alerte envoie les services d'aide nécessaires (police, ambulance, dépannage, etc.).

Note

Le bouton SOS ne doit être utilisé qu'en cas d'accident, de maladie ou de menace extérieure pesant sur la voiture ou sur ses occupants. La fonction SOS n'est prévue que pour les situations d'urgence. Tout abus pourra être facturé.

Le bouton  peut être employé pour obtenir une assistance d'un autre type, par exemple pour des questions d'utilisation de la voiture ou en cas de besoin d'assistance routière.

Note

Si le témoin SOS clignote bien que vous n'avez pas appuyé sur le bouton, cela indique que la voiture tente de trouver un réseau mobile et de s'y connecter. Le témoin continue de clignoter jusqu'à ce que la voiture se soit connectée.

Numéro de service d'urgence

Lorsque l'alarme collision est déclenchée, le système essaie de contacter Volvo Assistance dans le pays concerné. Si ce n'est pas possible, l'appel est transféré au numéro d'urgence correspondant dans la région où se trouve la voiture.

^[1] Les services disponibles varient en fonction du marché.

^[2] Concerne les marchés sur lesquels Volvo Assistance n'est pas disponible.

14.1.3. Alarme automatique de collision avec Volvo Assistance

En cas de collision, la voiture peut informer automatiquement Volvo Assistance ou un centre de réception des appels d'urgence, qui enverra une aide en urgence.

Volvo Assistance ^[1]

Lorsque le système de sécurité de la voiture se déclenche, par exemple lors d'un accident au cours duquel le niveau d'activation du prétensionneur de ceinture ou du coussin gonflable est atteint, la voiture appelle automatiquement Volvo Assistance, et un

message contenant, entre autres, la position de la voiture est envoyé.

- 1 Volvo Assistance tente d'établir un contact verbal avec le conducteur de la voiture afin de s'informer de l'ampleur de la collision et du besoin d'assistance.
- 2 Volvo Assistance contacte ensuite les secours nécessaires (police, ambulance, société de remorquage, etc.).

Si aucun contact n'a pu être établi, Volvo Assistance contacte les autorités concernées, qui prendront les mesures appropriées.

Priorité des numéros d'urgence publics^[1]

Il est possible de régler la voiture de telle sorte qu'elle appelle un centre public de réception des appels d'urgence plutôt que Volvo Assistance. Consultez les instructions séparées.

Centre d'appels d'urgence^[2]

Lorsque le système de sécurité du véhicule est déclenché, par exemple, en cas d'accident où le niveau d'activation du pré-tensionneur de ceinture de sécurité ou du coussin gonflable est atteint, un signal est envoyé directement à un centre d'appels d'urgence.

1. Le centre de réception des appels d'urgence tente d'établir un contact verbal avec le conducteur de la voiture afin de s'informer de l'ampleur de la collision et du besoin d'assistance.
2. Le centre d'alerte envoie les services d'aide nécessaires (police, ambulance, dépannage, etc.).

Numéro de service d'urgence

Lorsque l'alarme collision est déclenchée, le système essaie de contacter Volvo Assistance dans le pays concerné. Si ce n'est pas possible, l'appel est transféré au numéro d'urgence correspondant dans la région où se trouve la voiture.

^[1] Les services disponibles varient en fonction du marché.

^[2] Concerne les marchés sur lesquels Volvo Assistance n'est pas disponible.

14.1.4. Ordre de priorité de Volvo Assistance et des centres de réception des appels d'urgence

Choisissez si la voiture doit appeler Volvo Assistance ou le centre de réception des appels d'urgence en cas d'urgence.^[1]

Il est possible de spécifier si la voiture doit contacter Volvo Assistance ou le centre public de réception des appels d'urgence lorsque l'alarme automatique de collision est déclenchée ou en cas d'actionnement du bouton SOS.

La voiture est configurée en usine pour contacter en premier lieu Volvo Assistance.

Pour modifier cela :

- 1 Appuyez sur , tout en bas de l'écran central, et choisissez **Commandes**.
- 2 Sous **Plus**, désactivez **Le bouton SOS appelle les services d'urgence Volvo Cars..**

 **Note**

Lorsque la priorité est donnée au contact avec Volvo Assistance, les informations fournies par la voiture sont plus complètes, ce qui permet d'apporter une aide plus adaptée que si le centre public de réception des appels d'urgence est contacté. S'il n'est pas possible d'établir le contact avec Volvo Assistance, le centre public de réception des appels d'urgence est contacté.

Si la priorité est donnée au centre public de réception des appels d'urgence, et si le contact avec celui-ci ne peut pas être établi, aucune tentative pour contacter Volvo Assistance n'est effectuée à la place.

^[1] Les services disponibles varient en fonction du marché.

14.1.5. Pistage d'un véhicule volé avec Volvo Assistance

Si vous suspectez un vol de la voiture, vous pouvez contacter Volvo Assistance au moyen de l'application Volvo Cars pour tenter de la retrouver. ^[1]

Si un vol ou un autre usage illicite de la voiture a été constaté, le propriétaire de la voiture peut, en concertation avec la police et avec Volvo Assistance, décider de son pistage.

 **Note**

Valable aussi si la voiture a été ouverte et volée à l'aide d'une clé associée.

Pour cela :

- 1 Contactez Volvo Assistance pour demander le pistage de la voiture. Le pistage est lancé.
- 2 Déposez plainte auprès de la police.
- 3 Contactez Volvo Assistance en indiquant le numéro de plainte obtenu de la part de la police.
- 4 Volvo Assistance informe la police de la position de la voiture.

 **Note**

La voiture ne peut être pistée que si vous avez déclaré le vol à la police. Volvo Assistance ne transmet les informations qu'aux services de police.

^[1] Les services disponibles varient en fonction du marché.

14.1.6. Volvo Assistance sur le bord de la route

En cas par exemple de crevaison, de panne sèche ou de batterie déchargée, vous pouvez demander de l'aide avec le bouton  ou l'application Volvo Cars.

Si le bouton  au plafond est tenu enfoncé pendant au moins 2 secondes, un contact verbal est établi entre Volvo Assistance et le conducteur. Ils peuvent ainsi convenir des mesures qui doivent être prises. Si le partage de données est activé pour les boutons au plafond, un message comportant la position de la voiture est envoyé à Volvo Assistance.

 **Note**

Le bouton SOS ne doit être utilisé qu'en cas d'accident, de maladie ou de menace extérieure pesant sur la voiture ou sur ses occupants. La fonction SOS n'est prévue que pour les situations d'urgence. Tout abus pourra être facturé.

Le bouton  peut être employé pour obtenir une assistance d'un autre type, par exemple pour des questions d'utilisation de la voiture ou en cas de besoin d'assistance routière.

Frais liés à l'assistance routière

Les frais liés à l'assistance routière sont inclus durant les X^[1] premières années de votre Volvo neuve. Une fois ce délai passé, et sur la plupart des marchés, l'assistance routière est offerte gratuitement dès lors que le véhicule a été entretenu régulièrement chez un concessionnaire agréé Volvo. Un concessionnaire Volvo peut vous informer de votre situation en ce qui concerne le contrat d'assistance routière.

Vous pouvez recevoir de l'aide pour poursuivre votre trajet même si votre contrat d'assistance routière a expiré. Dans ce cas, il vous sera demandé si vous acceptez de payer le coût du service délivré.

 **Note**

Le dépannage pourra occasionner des frais supplémentaires si vous n'avez pas signé de contrat d'assistance routière.

^[1] Varie en fonction du marché.

14.1.7. Service client par l'intermédiaire de Volvo Assistance

Pour toute question concernant l'utilisation de la voiture, utilisez le bouton  afin d'entrer en contact avec Volvo Assistance^[1].

Un opérateur vous répondra 24h/24.

Vous pouvez également contacter Volvo Assistance au moyen de l'onglet  de l'application Volvo Cars.

^[1] Les services disponibles varient en fonction du marché.

14.1.8. Batterie de secours pour Volvo Assistance *

Si la batterie principale est hors tension, une batterie de secours est utilisée pour pouvoir continuer d'utiliser Volvo Assistance.

La batterie de secours a une durée de vie limitée. Lorsque l'entretien ou le remplacement de la batterie est requis, un message, **eCall Service nécessaire**, apparaît sur l'écran conducteur.

Si le message persiste, contactez un atelier Volvo agréé.

* Option/accessoire.

14.1.9. Volvo Assistance à l'étranger

Les services d'assistance peuvent varier lorsque vous passez d'un pays à l'autre.

Lorsque vous appuyez sur le bouton SOS, vous êtes toujours mis en contact avec Volvo Assistance ou avec un centre de réception des appels d'urgence du pays dans lequel la voiture se trouve.

Lorsque vous appuyez sur le bouton , vous êtes toujours mis en contact avec Volvo Assistance.

Pour de plus amples informations, contactez un réparateur Volvo agréé.

14.2. Application Volvo Cars

14.2.1. Premiers pas avec l'application Volvo Cars *

Cette version du manuel est valable au moment de son impression, mais cette validité ne peut être entièrement garantie pour l'avenir. Pour plus d'informations, consultez la première page, qui comporte un avertissement complet.

Avant de pouvoir utiliser l'application Volvo Cars, vous devez effectuer certaines préparations.

Explorer l'application Volvo Cars

Avant de prendre possession de la voiture chez le concessionnaire, il vous est recommandé de télécharger l'application Volvo Cars gratuite et de l'essayer en mode de démonstration. Le mode de démonstration permet de découvrir la plupart des fonctions et d'obtenir des explications concernant son utilisation.

Volvo ID et connexion de l'application Volvo Cars à la voiture

Pour utiliser l'application Volvo Cars, un Volvo ID est nécessaire. Lorsqu'un Volvo ID a été créé, vous devez associer l'application à la voiture.

Achat d'une voiture d'occasion dotée de services numériques

À l'achat d'une voiture d'occasion dotée de services numériques, il est important de supprimer les données de l'ancien propriétaire et d'enregistrer vos propres informations pour un fonctionnement correct des services. Consultez un concessionnaire Volvo pour obtenir de l'aide.

* Option/accessoire.

14.2.2. Appareils compatibles avec l'application Volvo Cars*

L'application Volvo Cars est compatible avec différents appareils mobiles et systèmes d'exploitation.

L'application mobile Volvo Cars est disponible pour iPhone, iPad, Apple Watch ainsi que pour les téléphones Android. Vous pouvez télécharger l'application gratuitement dans l'Apple App Store ou dans le Google Play.

Pour que l'application Volvo Cars puisse fonctionner de manière optimale, assurez-vous que vous avez mis à jour votre application à la dernière version disponible pour votre appareil. Des informations supplémentaires concernant les caractéristiques techniques de la version et du système d'exploitation et concernant la compatibilité des modèles sont disponibles là où vous téléchargez des applications.

Note

Volvo se réserve le droit de stopper à tout moment la mise à jour d'anciennes versions d'applications et de les retirer des boutiques d'applications existantes.

Connexion internet

L'application communique avec la voiture par le biais de l'internet. C'est pourquoi votre appareil mobile doit avoir une connexion internet^[1] pour pouvoir exécuter les commandes.

* Option/accessoire.

^[1] L'utilisation d'Internet implique un transfert de données qui peut entraîner des frais.

14.2.3. Association entre l'application Volvo Cars* et la voiture

Le système de la voiture en contact avec l'application Volvo Cars est programmé pour s'arrêter lorsque la voiture n'est pas utilisée pendant une période prolongée.

Au bout de quelques jours, le système s'arrête pour économiser la batterie. Certaines fonctions de l'application ne sont alors plus utilisables. Le système est à nouveau pleinement disponible dès que la voiture a été démarrée.

Attention

Les services de ce système ne sont disponibles que dans les zones dans lesquelles les partenaires de Volvo Assistance disposent d'une couverture mobile et dans lesquelles la technique l'autorise.

Tout comme pour les téléphones mobiles, les perturbations atmosphériques ou une mauvaise couverture peuvent empêcher la connexion (par exemple, dans une zone peu peuplée).

* Option/accessoire.

14.2.4. Application Volvo Cars*

L'application Volvo Cars^[1] vous permet de rester en contact avec votre voiture au moyen de différentes fonctions.^[2]

Il est, par exemple, possible de verrouiller ou de déverrouiller la voiture et de démarrer la climatisation avant le départ.^[3]

Télécharger l'application Volvo Cars

L'application Volvo Cars peut être téléchargée gratuitement dans l'Apple App Store ou dans Google Play. Vous pouvez tester plusieurs des fonctions de l'application sans l'associer à une voiture en activant le mode de démonstration.

Une connexion à l'internet est requise

Lorsque vous utilisez l'application Volvo Cars, votre appareil mobile enverra et recevra des données via Internet. Si vous n'avez pas de forfait données, votre opérateur mobile peut vous facturer ces données. Si vous utilisez l'application à l'étranger, des frais supplémentaires d'itinérance pourront vous être facturés. Pour plus de précisions, veuillez contacter votre opérateur de téléphonie mobile.

 **Note**

Le partage de données doit être activé pour les boutons au plafond pour que la commande à distance de certaines fonctions de la voiture, la climatisation et les serrures par exemple, fonctionne.

* Option/accessoire.

[1] Concerne certains marchés.

[2] Requiert la connexion de la voiture et de l'unité mobile au réseau mobile ou à toute autre connexion internet.

[3] Les fonctions disponibles peuvent varier selon le marché et selon le modèle de la voiture.

14.2.5. Associer l'application Volvo Cars* à la voiture

Pour pouvoir utiliser les services de l'application Volvo Cars, l'application doit tout d'abord être associée à la voiture.

Lorsqu'un utilisateur principal (administrateur) a connecté son application à la voiture, d'autres utilisateurs de la voiture peuvent également être ajoutés.

Connectez l'application Volvo Cars à la voiture

Veillez à ce que votre voiture se trouve dans un espace couvert par le réseau et que votre appareil mobile ait bien une connexion internet.

Veillez à disposer de votre code Volvo ID et du numéro d'identification de la voiture. Un Volvo ID peut être créé lors de la connexion à l'application Volvo Cars, et le numéro d'identification de la voiture se trouve, par exemple, sur le tableau de bord ou à l'écran central.

Si vous êtes utilisateur principal (administrateur), vous devez disposer de toutes les clés de la voiture. Pour les autres utilisateurs, une seule des clés de voiture suffit. Le premier utilisateur qui connecte son application à la voiture doit être connecté au profil de propriétaire et disposer de toutes les clés de la voiture.

- 1 Asseyez-vous dans la voiture.
- 2 Connectez-vous à l'application Volvo Cars avec votre identifiant Volvo ID et suivez les instructions de l'application. Si votre application comporte déjà une voiture connectée et si vous désirez en ajouter une autre, sélectionnez , **Voitures connectées** et **Ajouter une voiture**.

 **Note**

Pour une utilisation et une assistance plus personnalisées, il est recommandé à chacun des utilisateurs de créer un Volvo ID personnel.

- 3 Vérifiez que le partage de données est activé pour l'application Volvo Cars. À l'écran central, appuyez sur , sélectionnez **Confidentialité**, **Paramètres de confidentialité de Volvo** et enfin **Application Volvo Cars**.

- 4 Allez sous , sélectionnez **Profils** puis **Appareils d'application Volvo Cars** pour accéder au menu et connecter l'application à la voiture.
- 5 Suivez les instructions à l'écran central et dans l'application Volvo Cars.

Différence entre administrateur et non-administrateur dans l'application Volvo Cars

Le profil **Propriétaire** de la voiture doit être connecté à l'application avant qu'un autre profil puisse être connecté. Pour devenir administrateur, toutes les clés de la voiture doivent être présentes dans la voiture lorsque l'application est connectée.

Un utilisateur disposant du statut d'administrateur dans l'application peut

- consulter quels téléphones portables ou autres appareils sont connectés à la voiture
- supprimer des téléphones/appareils de la liste des appareils connectés à la voiture.

Un utilisateur qui ne dispose pas du statut d'administrateur dans l'application peut

- vérifier si son téléphone/appareil est connecté à la voiture
- supprimer son téléphone/appareil de la liste des appareils connectés à la voiture.

Passer d'une voiture connectée à l'autre dans l'application Volvo Cars

Si plusieurs voitures sont connectées à l'application Volvo Cars, vous pouvez passer de l'une à l'autre comme suit :

- 1 Allez sous l'onglet .
- 2 Sélectionnez **Voitures connectées**.
- 3 Marquez la voiture voulue et sélectionnez **Changer pour ce véhicule**.

Conseils sur l'utilisation de l'application Volvo Cars

Si vous éprouvez des difficultés dans l'utilisation de l'application Volvo Cars, vérifiez que la voiture à laquelle l'application est connectée est à l'extérieur, dans un lieu ouvert, et dispose d'une couverture du réseau mobile et assurez-vous que votre appareil mobile dispose d'une bonne connexion à l'internet. Si les difficultés persistent, consultez la section des questions fréquentes concernant l'application Volvo Cars à l'adresse [volvocars.com/intl/support](https://www.volvocars.com/intl/support) [<https://www.volvocars.com/intl/support>] ou contactez le service clientèle de Volvo.

Dans le cas d'une voiture d'occasion, il convient de vérifier que l'accès à Volvo Assistance est activé dans la voiture.

* Option/accessoire.

14.2.6. Réserver un entretien avec l'application Volvo Cars *

Cette version du manuel est valable au moment de son impression, mais cette validité ne peut être entièrement garantie pour l'avenir. Pour plus d'informations, consultez la première page, qui comporte un avertissement complet.

L'entretien de la voiture peut être réservé au moyen de l'application Volvo Cars.^[1]

Prendre un rendez-vous pour un entretien

- 1 Dans l'onglet , appuyez sur **Entretien**.
- 2 Sélectionnez **Réserver un entretien**.
- 3 Choisissez l'atelier qui doit effectuer l'entretien.
- 4 Choisissez si vous désirez acheter des services supplémentaires^[2], par exemple le contrôle de la climatisation.
- 5 Indiquez la date et l'heure de l'entretien et si vous désirez une voiture d'emprunt^[3]. Certains ateliers proposent également la prise en charge et la remise de votre véhicule après l'entretien.
- 6 Formulez d'éventuels commentaires et confirmez la réservation.
- 7 Choisissez si vous désirez ajouter la réservation au calendrier.



Lorsqu'un rendez-vous a été pris pour l'entretien, cela est indiqué sous **Entretien**, dans l'onglet .

Cliquez sur la réservation pour :

- voir les détails concernant la réservation
- sauvegarder le rendez-vous dans le calendrier (avec possibilité d'ajouter un rappel)
- annuler l'entretien
- contacter l'atelier par courriel ou par téléphone.

Messages concernant l'entretien dans l'application Volvo Cars

Lorsque le moment est venu de faire entretenir la voiture, ceci est signalé dans l'application Volvo Cars

- par un message dans l'onglet 
- et sous **Entretien** dans l'onglet .

Durant un entretien, une estimation de sa durée est affichée dans l'application Volvo Cars.

* Option/accessoire.

^[1] Concerne certains marchés.

^[2] Les services disponibles varient selon l'atelier.

^[3] Valable dans certains ateliers.



14.2.7. Démarrer la voiture à distance avec l'application Volvo Cars*

Grâce à l'application Volvo Cars, la voiture peut être démarrée à distance pour moduler sa température intérieure au moyen du chauffage ou de la climatisation. ^[1]

À ne pas oublier en cas de démarrage à distance de la voiture

Les conditions suivantes doivent être remplies avant d'utiliser la fonction :

- La voiture est verrouillée.
- Aucune clé de voiture n'a été laissée dans la voiture.
- Le capot moteur est verrouillé.
- La voiture est en stationnement et le sélecteur de rapport est en position de stationnement.
- Le moteur n'est pas en marche
- La voiture est sous surveillance.
- Personne (humains/animaux) ne se trouve dans ou à proximité de la voiture.
- La voiture n'est pas garée dans un lieu clos/un endroit où la ventilation est insuffisante.
- Personne ne risque d'entrer en contact direct avec la voiture (mécanicien assurant l'entretien de la voiture dans un atelier ou enfants jouant à proximité).
- La législation autorise l'utilisation de la fonction à un moment programmé.



En outre, le système contrôlera les conditions suivantes avant de démarrer la voiture :

- Statut du moteur est OK (aucun code d'erreur critique).
- Niveau de carburant suffisant (au moins 8 litres (2,11 US gallons)).
- Le câble de recharge n'est pas branché.

Vous trouverez des conseils pour l'utilisateur dans l'application Volvo Cars.

Démarrer la voiture à distance

Commencez par vérifier que la voiture se trouve à un endroit où il est possible de la démarrer sans enfreindre la réglementation environnementale.

- 1 Allez dans l'onglet  et appuyez sur l'icône .
- 2 Indiquez dans combien de minutes (1-15) vous prévoyez de vous mettre en route. Confirmez que vous désirez démarrer la voiture et identifiez-vous à l'aide de la méthode de déverrouillage du téléphone, par exemple un code PIN, un mot de passe, un dessin, TouchID ou FaceID.

 **Note**

Par mesure de sécurité, il n'est pas possible de faire rouler la voiture si elle a été démarrée à distance par l'application Volvo Cars. La fonction reste active jusqu'à ce que vous enfoncez la pédale de frein et tourniez le bouton de démarrage.

Il est possible d'activer la fonction de l'application Volvo Cars deux fois de suite. Ensuite, la voiture doit être démarrée avec la clé avant de pouvoir activer la fonction de nouveau via l'application.

Si la voiture est démarrée à distance par temps froid, les fonctions de chauffage des sièges, des rétroviseurs et de la lunette arrière sont également activées.

Démarrer la climatisation à distance

Il est également possible de démarrer la climatisation à distance sans démarrer la voiture.^[2] Lisez la section séparée concernant le démarrage à distance de la climatisation.

* Option/accessoire.

^[1] Concerne certains marchés.

^[2] Valable pour les véhicules hybrides rechargeables et pour les voitures équipées d'un réchauffeur de carburant.

14.2.8. Fonction de verrouillage de l'application Volvo Cars*

L'application Volvo Cars affiche l'état de verrouillage et vous permet également de verrouiller et de déverrouiller la voiture à distance.

La fonction de verrouillage se trouve sous l'onglet .

 **Note**

En cas d'indication erronée de l'état de verrouillage, allez dans  et attendez 15 à 20 secondes.

* Option/accessoire.

14.2.9. Raccourcis vers l'application Volvo Cars*

Il est possible de créer des raccourcis pour les fonctions proposées dans l'application Volvo Cars.

3D Touch

Grâce à 3D Touch, vous pouvez avoir accès à des raccourcis pour certaines fonctions dans l'application Volvo Cars^[1].

Cette version du manuel est valable au moment de son impression, mais cette validité ne peut être entièrement garantie pour l'avenir. Pour plus d'informations, consultez la première page, qui comporte un avertissement complet.

En appuyant fermement sur l'icône de l'application de votre téléphone, vous accédez, entre autres, à des raccourcis vers les fonctions de démarrage de la climatisation et de déverrouillage des portes.

Transmettre des adresses vers l'application Volvo Cars

Certaines applications cartographiques tierces permettent de transmettre des adresses vers l'application Volvo Cars ^[2].

* Option/accessoire.

^[1] S'applique à certains modèles d'iPhone. Consultez le site Web du fabricant pour plus d'informations.

^[2] Varie en fonction du modèle de téléphone et de la version du système d'exploitation.

14.2.10. Fonctions de batterie et de recharge dans l'application Volvo Cars *

L'application Volvo Cars affiche le niveau actuel de la batterie et une estimation de l'autonomie de la voiture au vu du niveau de recharge actuel. Vous pouvez également planifier à quel moment la voiture doit être rechargée en spécifiant des horaires de début et de fin récurrents toutes les 24 heures.

Vous pouvez accéder aux fonctions de batterie et de recharge en appuyant sur l'icône représentant un éclair sous l'onglet .

Notifications poussées



Vous pouvez choisir de recevoir des notifications sur votre téléphone en cas d'erreur ou d'interruption de la recharge. Choisissez les notifications que vous désirez recevoir dans les paramètres de notification disponibles sous l'onglet .

* Option/accessoire.

14.2.11. Démarrer la climatisation à distance avec l'application Volvo Cars *

Vous pouvez activer directement la climatisation ou spécifier un moment auquel la voiture sera utilisée. ^[1]
Dans le second cas, la climatisation démarre automatiquement pour adapter la température intérieure avant le départ.

Démarrer directement la climatisation

- 1 Allez dans l'onglet  et appuyez sur .
- 2 Appuyez sur **Activer**.

➤ La climatisation est démarrée et fonctionne pendant 30 minutes.

Si la voiture n'est pas branchée au réseau électrique, il est également possible de la démarrer à distance pour atteindre plus rapidement une température confortable. ^[2] Consultez la section séparée concernant le démarrage à distance de la voiture.

Régler la minuterie de climatisation

Une minuterie permet de démarrer automatiquement la climatisation pour chauffer l'habitacle avant le départ. Il est possible de spécifier jusqu'à 8 minuteries. Il est possible de choisir l'heure, le jour et l'activation hebdomadaire pour chacune des minuteries.

Les minuteries sont réglées dans , sous l'onglet .

Autres réglages de climatisation

Le chauffage du siège conducteur, du siège passager et du volant ^[3] est activé automatiquement par temps froid.

* Option/accessoire.



^[1] Concerne certains marchés.

^[2] Concerne les voitures à réchauffeur de carburant.

^[3] Concerne les voitures avec volant chauffé.

14.2.12. Démarrer la purification de l'air avec l'application Volvo Cars *

L'application Volvo Cars vous permet de démarrer à distance le système de purification de l'air* de la voiture, afin d'améliorer la qualité de l'air en prévision du départ.

- 1 Allez dans l'onglet  et appuyez sur l'icône  (purification de l'air).
- 2 Appuyez sur **Activer**.

* Option/accessoire.

14.2.13. Utiliser l'application Volvo Cars* avec une Apple Watch

Cette version du manuel est valable au moment de son impression, mais cette validité ne peut être entièrement garantie pour l'avenir. Pour plus d'informations, consultez la première page, qui comporte un avertissement complet.

Une Apple Watch vous permet d'accéder à certaines fonctions de l'application Volvo Cars, par exemple l'activation/désactivation de la climatisation en stationnement et le verrouillage/déverrouillage de la voiture.

Si l'application Volvo Cars est installée sur un téléphone et si elle est associée à la voiture, ses fonctions seront automatiquement disponibles sur l'Apple Watch qui est associée au téléphone.

Fonctions qui peuvent être utilisées depuis une Apple Watch ^[1] :

- Climatisation en stationnement (activation/désactivation)
- Démarrage à distance de la voiture (activation/désactivation)
- Portes (verrouillage/déverrouillage)
- Activation de l'avertisseur sonore et/ou des indicateurs de direction de la voiture pendant quelques secondes
- Consultation de l'autonomie estimée
- Consultation de la position de la voiture sur une carte

Apparier une Apple Watch avec un téléphone

Concernant l'appariement d'une Apple Watch à un téléphone et les conditions techniques associées, consultez le site web d'Apple.

Conditions techniques

Les conditions techniques applicables au système d'exploitation concerné et des informations relatives à la compatibilité avec les différents modèles de téléphone figurent sur la page d'information de la boutique d'applications concernée.

* Option/accessoire.

^[1] Les fonctions disponibles peuvent changer avec le temps.

14.2.14. Supprimer l'association entre l'application Volvo Cars* et la voiture

Veillez à supprimer l'association entre l'application de la voiture ou à mettre fin correctement, dans l'application, à la propriété de votre voiture avant de désinstaller l'application Volvo Cars. Une simple suppression de l'application Volvo Cars peut entraîner des problèmes de connexion à la voiture à l'avenir.

Mettre fin à la propriété dans l'application Volvo Cars

Si vous vendez votre voiture, il est nécessaire de mettre fin à la propriété et de supprimer la connexion entre l'application Volvo Cars et la voiture à l'aide du compte d'administrateur dans l'application. Si vous n'avez pas accès à l'application, contactez votre concessionnaire Volvo et expliquez-lui que vous souhaitez vendre votre voiture.

Pour mettre fin à la propriété et pour supprimer la connexion :

- 1 Allez dans **Voitures connectées** sous l'onglet .
 - 2 Choisissez la voiture en question.
 - 3 Appuyez sur **Je ne suis plus propriétaire de cette Volvo** et suivez les instructions dans l'application.
- Lorsque vous n'êtes plus propriétaire de la voiture, le récapitulatif d'utilisation et les autres comptes d'utilisateur seront supprimés. Par ailleurs, la voiture subit automatiquement une réinitialisation d'usine qui supprime les profils, les données concernant les utilisateurs, les clés associées, les réglages personnels, etc.

L'identifiant Volvo ID est personnel et ne doit donc pas être modifié ou effacé en cas de vente de la voiture.

Contactez votre concessionnaire Volvo si vous désirez supprimer vos coordonnées de ses systèmes.

Supprimer l'association entre un téléphone et la voiture

L'association entre un téléphone et la voiture peut être supprimée par l'intermédiaire de l'application Volvo Cars ou depuis l'écran central de la voiture. Un utilisateur disposant des privilèges d'administrateur peut consulter et supprimer tous les téléphones associés à la voiture. Les autres utilisateurs peuvent seulement voir leur propre téléphone et le supprimer.

Par le biais de l'application Volvo Cars

- 1 Allez dans **Voitures connectées** sous l'onglet .
- 2 Choisissez la voiture en question.
- 3 Appuyez sur **Déconnecter** à côté de l'appareil que vous désirez déconnecter et suivez les instructions dans l'application.

À l'aide de l'écran central

- 1 Naviguez jusqu'à .
- 2 Sélectionnez **Profils**.
- 3 Sélectionnez **Appareils d'application Volvo Cars**.
- 4 Appuyez sur le téléphone que vous désirez supprimer et sélectionnez **Annuler le jumelage de ce téléphone**.

* Option/accessoire.

14.2.15. Changement de propriétaire lorsque l'application Volvo Cars* est associée à la voiture

En cas de changement de propriétaire, une procédure doit être suivie pour dissocier l'ancien propriétaire et permettre au nouveau propriétaire d'associer l'application Volvo Cars à la voiture.

Vendre une voiture

L'ancien propriétaire doit supprimer l'association entre la voiture et l'application Volvo Cars. Au changement de propriétaire, la voiture subit automatiquement une réinitialisation d'usine qui supprime les profils, les données concernant les utilisateurs, les clés associées, les réglages personnels, etc.

Acheter une voiture

Le nouveau propriétaire doit associer l'application Volvo Cars à la voiture.

Changement de propriétaire avec changement de pays

L'importation d'une voiture de l'étranger peut nécessiter des mesures supplémentaires. Contactez un concessionnaire pour plus d'informations.

* Option/accessoire.

15. eCall

15.1. eCall

La voiture peut détecter un accident et contacter d'elle-même un centre d'appels d'urgence.^[1]

Si la voiture n'a pas accès à Volvo Assistance*, une norme européenne, Pan-European eCall, prévoit une alarme automatique de collision et une aide d'urgence.

^[1] Concerne certains marchés.

* Option/accessoire.

15.2. Aide d'urgence avec eCall

Appuyez sur le bouton SOS pour contacter un centre d'appels d'urgence dans une situation de détresse.^[1]

Pour un appel à l'aide en cas de maladie, de menace extérieure sur la voiture ou les passagers, il est possible d'avertir manuellement un centre d'appels d'urgence en appuyant sur le bouton SOS pendant au moins 2 secondes. Le centre de réception des appels d'urgence est alerté, est informé, entre autres, de la position de la voiture^[1] et tente d'établir un contact verbal avec le conducteur pour convenir de ses besoins d'assistance.

Note

Le bouton SOS n'est prévu que pour les situations d'urgence et ne doit être employé qu'en cas d'accident, de maladie ou de menace extérieure à la voiture et à ses passagers. Le bouton  doit être employé en cas de problème de la voiture.

^[1] Concerne certains marchés.

15.3. Alarme automatique de collision avec eCall

En cas de collision, la voiture peut informer automatiquement le service clients un centre d'appels qui enverra une aide en urgence.^[1]

Lorsque le système de sécurité du véhicule est déclenché, par exemple, en cas d'accident où le niveau d'activation du pré-tensionneur de ceinture de sécurité ou du coussin gonflable est atteint, un signal est envoyé automatiquement à un centre d'appels d'urgence.

Cette version du manuel est valable au moment de son impression, mais cette validité ne peut être entièrement garantie pour l'avenir. Pour plus d'informations, consultez la première page, qui comporte un avertissement complet.

1. Un message incluant la position de la voiture^[1] est automatiquement envoyé de la voiture au centre de réception des appels d'urgence.
2. La centrale d'alerte établit un contact vocal avec le conducteur de la voiture et tente de s'informer sur l'ampleur de la collision et du besoin d'assistance.
3. Le centre d'alerte envoie les services d'aide nécessaires (police, ambulance, dépannage, etc.).

Si un contact verbal ne peut être établi, le centre de réception des appels d'urgence connaît la position de la voiture et peut prendre les mesures adéquates.

^[1] Concerne certains marchés.

15.4. Assistance routière

Demandez de l'aide à l'aide du bouton  au plafond de la voiture.^[1]

Appuyez sur le bouton  au plafond de la voiture pendant 2 secondes, par exemple en cas de crevaison, de panne sèche ou de batterie déchargée. Un contact verbal est établi avec une entreprise d'assistance qui peut envoyer des secours à la voiture.

^[1] Concerne certains marchés.

16. Navigation

16.1. Indiquer la destination

16.1.1. Répartition intelligente de l'énergie à l'aide de la navigation

Répartissez l'énergie sur l'ensemble du trajet aussi efficacement que possible à l'aide de Google Maps.



En mode **Hybrid**, la voiture utilise à la fois le moteur électrique et le moteur à combustion. Si une destination a été sélectionnée dans Google Maps, la voiture calcule comment répartir aussi efficacement l'énergie sur l'ensemble du trajet. Le calcul prend en compte, par exemple, les limitations de vitesse, les conditions de circulation et les dénivelés.

Utiliser la répartition intelligente de l'énergie

Choisissez une destination dans Google Maps et vérifiez que les critères suivants sont remplis :

- Le mode de conduite **Hybrid** a été sélectionné.
- **Utilisation de la batterie** est réglé sur **Auto** dans les paramètres de **Conduite** à l'écran central.

16.2. Mise à jour de carte

16.2.1. Téléchargement de cartes

Pour vous assurer de pouvoir consulter les cartes de Google Maps même lorsque la voiture n'est pas connectée ou lorsque la connexion est mauvaise, les données de cartes sont automatiquement sauvegardées.

Maps télécharge automatiquement des cartes selon la position et les déplacements de la voiture. Lorsque la voiture est déconnectée, ces cartes peuvent être employées pour :

- fournir des données aux fonctions de sécurité et de navigation de la voiture
- et pour accéder à Maps dans les zones à connexion limitée ou sans connexion.

Il est aussi possible de spécifier manuellement une zone et de télécharger la carte correspondante.

Cette version du manuel est valable au moment de son impression, mais cette validité ne peut être entièrement garantie pour l'avenir. Pour plus d'informations, consultez la première page, qui comporte un avertissement complet.

 **Note**

Les instructions ci-dessus sont des descriptions générales et incluent des fournisseurs tiers. La disponibilité, la version et la fonctionnalité peuvent varier ou être modifiées.

16.3. Google Maps

L'application Google Maps contient des cartes et donne accès, par exemple, à des informations routières, à un guidage routier et à des informations concernant la position des stations de chargement.



Maps peut être utilisée lorsque la voiture est connectée à l'internet et lorsqu'elle ne l'est pas, mais le nombre de services disponibles est plus élevé lorsqu'elle est connectée.

Mêmes informations dans la voiture que sur d'autres appareils

L'association d'un compte Google au profil d'utilisateur actif permet également de personnaliser les services. Des destinations spécifiées sur d'autres appareils, comme le domicile, le travail, les favoris et les recherches les plus récentes, peuvent être affichées. Si la destination est modifiée sur l'appareil, elle est également modifiée dans Maps, à condition que l'appareil et la voiture soient connectés au même compte Google.

Commande vocale

Il est aussi possible de commander Maps à la voix, à l'aide de l'Assistant Google^[1].

 **Note**

Les instructions ci-dessus sont des descriptions générales et incluent des fournisseurs tiers. La disponibilité, la version et la fonctionnalité peuvent varier ou être modifiées.

 **Attention**

Gardez les points suivants à l'esprit :

- Dédiez toute votre attention à la route et concentrez-vous sur la conduite en priorité.
- Respectez la législation en vigueur du code de la route et conduisez selon votre bon jugement.
- En raison des conditions météorologiques ou de la saison par exemple, les conditions de circulation peuvent affecter la fiabilité des recommandations.

^[1] L'Assistant Google n'est pas encore disponible dans toutes les langues.

16.4. Utiliser Google Maps

Maps est affichée et employée à l'écran central ainsi qu'à l'écran conducteur, à l'aide des commandes au volant. Par ailleurs, Maps peut être commandée à la voix.

Ouvrir et fermer Maps



Pour ouvrir Maps, appuyez sur son icône à l'écran central. Pour fermer l'application, appuyez sur le bouton d'accueil.

Lorsqu'elle est ouverte, la carte et des informations actualisées concernant la circulation sont affichées.

Raccourcis

La vue partielle de navigation propose des raccourcis qui lancent une recherche dans Maps. Exemples de raccourci :

- Station-service
- Restaurant

Lorsqu'un itinéraire est spécifié dans Maps, un raccourci supplémentaire permet de mettre fin au guidage en cours.

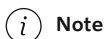

Note

Les instructions ci-dessus sont des descriptions générales et incluent des fournisseurs tiers. La disponibilité, la version et la fonctionnalité peuvent varier ou être modifiées.



Attention

Gardez les points suivants à l'esprit :

- Dédiez toute votre attention à la route et concentrez-vous sur la conduite en priorité.
- Respectez la législation en vigueur du code de la route et conduisez selon votre bon jugement.
- En raison des conditions météorologiques ou de la saison par exemple, les conditions de circulation peuvent affecter la fiabilité des recommandations.

16.5. Mettre à jour Google Maps

Il est préférable de mettre Maps à jour à la version la plus récente.

Lorsqu'une nouvelle version de Maps est disponible, celle-ci apparaît dans Google Play. S'il existe des différences en matière de privilèges d'accès entre les deux versions de l'application, le système demande son accord à l'utilisateur.

La version la plus récente garantit à l'utilisateur de disposer des mises à jour et des fonctions les plus récentes. La mise à jour de Maps exige que la voiture soit connectée à l'internet et qu'un compte Google actif soit associé au profil de l'utilisateur.

Lorsqu'une mise à jour de Maps est disponible, une notification indiquant qu'une mise à jour est possible est affichée.

16.6. Réglages dans Google Maps

La majeure partie des réglages de Maps sont effectués directement dans l'application, dans les réglages. En voici quelques exemples.

Niveau de guidage vocal

Vous pouvez spécifier l'étendue du guidage vocal, par exemple si vous ne désirez entendre que les informations routières et non la prochaine manœuvre à effectuer.

Options d'itinéraire

Vous pouvez par exemple spécifier si les péages et autoroutes doivent être évités dans les itinéraires.

Note

Les instructions ci-dessus sont des descriptions générales et incluent des fournisseurs tiers. La disponibilité, la version et la fonctionnalité peuvent varier ou être modifiées.

Autres réglages

Volume du guidage vocal

Tournez la commande de volume au bas de l'écran central ou dans le jeu de commandes au volant droites. Un menu déroulant apparaît à l'écran central. Réglez le volume du guidage vocal.

Langue et unités

Si vous désirez utiliser une autre langue ou d'autres unités dans Maps, vous pouvez modifier les réglages dans la vue Applications . Ce réglage modifie la langue et les unités employées dans tous les affichages de la voiture, pas seulement dans Maps.

Note

Si vous modifiez la langue de l'écran central, certaines informations du manuel de conduite et d'entretien risquent de ne pas correspondre à la réglementation en vigueur. Ne choisissez pas une langue que vous comprenez mal, vous pourriez avoir des difficultés à vous retrouver dans la structure de l'écran.

16.7. Fonctions de voiture électrique avec Google Maps

Certaines fonctions de Maps sont spécifiques aux voitures électriques. Voici quelques-unes d'entre elles, accompagnées d'une courte explication.

Ces fonctions ne sont mentionnées qu'à titre d'exemple. Pour obtenir les informations les plus récentes concernant les fonctions disponibles et la façon de les utiliser, consultez g.co/mapsincar [<https://g.co/mapsincar>].

Cette version du manuel est valable au moment de son impression, mais cette validité ne peut être entièrement garantie pour l'avenir. Pour plus d'informations, consultez la première page, qui comporte un avertissement complet.

Les fonctions relatives au niveau de batterie s'appuient sur un récapitulatif d'utilisation de la voiture dans lequel les variables sont, par exemple, l'utilisation de l'équipement électrique, la vitesse et le style de conduite.

Filtrer les stations de chargement

Par défaut, la carte n'affiche que les stations de chargement compatibles.

Niveau de batterie à l'arrivée

Maps peut afficher une estimation du niveau de batterie à l'arrivée à destination.

Durée de chargement minimale estimée

Lorsque des stations de chargement ont été spécifiées comme destinations intermédiaires d'un itinéraire, Maps précise la durée de chargement minimale estimée aux stations concernées et détermine à partir de cela la durée totale du trajet et l'ETA ^[1].

Proposition d'ajout de postes de recharge

Au début d'un guidage, lorsqu'il est estimé que la voiture n'arrivera pas à destination au vu du niveau de la batterie, Maps proposera d'ajouter des postes de recharge à des étapes appropriées de l'itinéraire pour atteindre la destination.

Note

Les instructions ci-dessus sont des descriptions générales et incluent des fournisseurs tiers. La disponibilité, la version et la fonctionnalité peuvent varier ou être modifiées.

^[1] Estimated Time of Arrival

16.8. Google Maps à l'écran conducteur

L'écran conducteur permet d'afficher un itinéraire vers une destination ainsi que des indications et une carte. La carte peut également être affichée en l'absence d'une destination.

Selon le mode d'affichage sélectionné à l'écran conducteur, différentes informations cartographiques et de guidages sont affichées. Exemples d'informations à l'écran conducteur :

- Flèche indiquant la prochaine manœuvre à effectuer
- Distance jusqu'à l'exécution de la manœuvre
- Nom de la prochaine route/rue
- Numéro de rue et numéro de sortie
- Informations concernant la voie de circulation

Des points de guidage, système appelé Turn-by-Turn, clarifient le guidage à l'écran conducteur et réduisent au minimum la nécessité de quitter la route des yeux.

Cette version du manuel est valable au moment de son impression, mais cette validité ne peut être entièrement garantie pour l'avenir. Pour plus d'informations, consultez la première page, qui comporte un avertissement complet.

16.9. Destination dans Google Maps

Il est possible de spécifier différents types de destination dans Maps.

Vous pouvez saisir différents types de destinations dans le champ de recherche. Hormis les adresses, vous pouvez également spécifier un itinéraire spécifique, comme un musée, et demander un itinéraire jusqu'à celle-ci. Il est aussi possible d'effectuer une recherche plus générale, par exemple de rechercher des stations de chargement, des restaurants et des hôtels, et de choisir ensuite l'un des résultats comme destination d'un itinéraire.

Si un compte Google est associé à la voiture, des destinations spécifiées sur d'autres appareils, comme le domicile, le travail, les favoris et les recherches les plus récentes, peuvent être affichées dans Maps.

Note

Une mauvaise connexion peut avoir des effets négatifs sur les fonctions.

16.10. Fonctions connectées avec Google Maps

Pour pouvoir bénéficier de toutes les fonctionnalités de Maps, la voiture doit être connectée à l'internet. Voici quelques-unes des fonctions qui sont disponibles lorsque la voiture est connectée.

Maps est constamment mise à jour à l'aide d'informations concernant la circulation, les parkings et les stations de chargement ainsi que des informations concernant le compte Google.

Ces fonctions ne sont mentionnées qu'à titre d'exemple. Pour obtenir les informations les plus récentes concernant les fonctions disponibles et la façon de les utiliser, consultez g.co/mapsincar [<https://g.co/mapsincar>].

Informations routières

Lorsque la circulation est ralentie, des lignes orange ou rouges sont affichées, selon la vitesse. Si la voiture perd sa connexion à l'internet, les lignes de couleur disparaissent au bout de quelques minutes, considérant que les informations ne sont plus actualisées. Des informations routières actualisées sont à nouveau affichées lorsque la connexion est rétablie. La carte affiche également des informations concernant différents types de perturbations, tels que les travaux routiers ou les accidents.

En cas d'accident ou d'une autre perturbation sur l'itinéraire en cours, et s'il existe un itinéraire plus rapide, Maps propose un itinéraire alternatif.

Itinéraire alternatif

Lorsqu'une destination a été spécifiée, un itinéraire est proposé, ainsi que des itinéraires alternatifs. Les propositions sont effectuées selon, entre autres, les réglages du système, les informations de circulation routière, le kilométrage estimé et la durée du trajet. Vous pouvez choisir un itinéraire alternatif en le sélectionnant dans la liste des itinéraires proposés ou simplement en suivant l'itinéraire alternatif, méthode appelée *decide by steering*.

Si vous changez d'itinéraire durant le trajet, Google Maps réagit de façon dynamique à partir des conditions actuelles de circulation, de façon à éviter les embouteillages.

 **Note**

Les instructions ci-dessus sont des descriptions générales et incluent des fournisseurs tiers. La disponibilité, la version et la fonctionnalité peuvent varier ou être modifiées.

16.11. Créer un itinéraire avec Google Maps

Spécifiez une destination dans le champ de recherche pour demander à Maps de créer un itinéraire.

- 1 Ouvrez Maps dans la vue Accueil ou la vue Applications .
- 2 Saisissez une adresse ou un lieu dans le champ de recherche.
 - Un itinéraire est proposé et marqué en bleu sur la carte. Des itinéraires alternatifs sont affichés en gris. Le choix d'itinéraire est déterminé par différents réglages, par exemple si les péages et les autoroutes doivent être évités.
- 3 Si vous préférez un autre itinéraire, appuyez sur l'icône de vue d'ensemble des itinéraires et choisissez un itinéraire alternatif.
- 4 Lancez la navigation.
 - Des instructions sont affichées à l'écran et le guidage vocal^[1] commence.

Vous pouvez également commander Maps à la voix à l'aide de l'Assistant Google^[2].

 **Note**

Les instructions ci-dessus sont des descriptions générales et incluent des fournisseurs tiers. La disponibilité, la version et la fonctionnalité peuvent varier ou être modifiées.

Consultez g.co/mapsincar [<https://g.co/mapsincar>] pour plus d'informations.

 **Attention**

Gardez les points suivants à l'esprit :

- Dédiez toute votre attention à la route et concentrez-vous sur la conduite en priorité.
- Respectez la législation en vigueur du code de la route et conduisez selon votre bon jugement.
- En raison des conditions météorologiques ou de la saison par exemple, les conditions de circulation peuvent affecter la fiabilité des recommandations.

Ajouter une destination intermédiaire à un itinéraire existant

- 1 Choisissez un raccourci.
- 2 Choisissez une destination intermédiaire.
 - > L'itinéraire est redéfini.

Informations concernant le trajet dans la vue partielle de navigation

Lorsqu'un itinéraire est spécifié dans Maps, la vue partielle de navigation affiche les informations suivantes concernant la destination intermédiaire suivante :

- Durée de trajet
- Distance à la destination intermédiaire
- Horaire d'arrivée estimé, ETA ^[3]
- Nom de la destination intermédiaire suivante
- Informations spécifiques aux voitures électriques, par exemple le niveau de batterie estimé à l'arrivée.

Il est possible de mettre fin à un guidage en cours directement depuis la vue partielle.

Les informations affichées concernent la destination intermédiaire suivante. La destination finale du trajet est affichée lorsqu'il n'y a plus de destinations intermédiaires.

^[1] Les réglages de l'application Maps, à l'écran central, permettent de désactiver le guidage vocal.

^[2] L'Assistant Google n'est pas encore disponible dans toutes les langues.

^[3] Estimated Time of Arrival

17. Roues et pneus

17.1. Remplacement d'une roue

17.1.1. Remplacement d'une roue

Le remplacement de roue doit toujours être exécuté correctement. Les instructions qui suivent expliquent comment démonter et monter une roue et comportent des informations importantes à ce sujet. Vérifiez que la dimension des pneus est homologuée pour la voiture.

Attention

- Si vous devez remplacer une roue dans un lieu exposé à la circulation, les passagers doivent se tenir dans un lieu sécurisé.
- Pour changer une roue, utilisez un cric* conçu pour la voiture. Utilisez une chandelle pour sécuriser la voiture (quel que soit l'opération).
- Ne rampez jamais et ne passez jamais aucune partie du corps sous la voiture lorsqu'elle est soulevée avec le cric.
- Ne laissez jamais de passagers dans la voiture lorsque celle-ci est placée sur un cric.

Important

Le cric* éventuellement fourni avec la voiture n'est destiné à être utilisé que de manière sporadique et chaque fois pour une courte durée, comme par exemple pour changer de roue à la suite d'une crevaison. Seul le cric spécifique au modèle concerné doit être utilisé pour soulever la voiture. S'il est nécessaire de procéder à des levages plus fréquents ou de plus longue durée que pour changer de roue, il est alors recommandé d'utiliser un cric d'atelier. Auquel cas il convient de suivre les instructions concernant cet équipement.

Lorsqu'il n'est pas utilisé, le cric doit être rangé dans son emplacement, sous le plancher du compartiment à bagages. Rempliez le cric pour qu'il ait assez de place.

Démonter une roue

Lisez intégralement les instructions avant de commencer. Prenez les outils nécessaires avant de soulever la voiture.

- 1 Allumez les feux de détresse et placez le triangle de présignalisation si une roue doit être remplacée sur un axe de circulation.
- 2 Vérifiez que le frein de stationnement est serré et passez le rapport P.

- 3 Bloquez les roues (devant et derrière) qui restent au contact du sol. Utilisez par exemple de grosses cales en bois ou des pierres.
- 4 Vissez l'œillet de remorquage avec la clé à boulon de roue* jusqu'à la butée.



- 5 Retirez les capuchons en plastique des vis de roue à l'aide de l'outil prévu à cet effet, ou retirez le chapeau de roue.



- 6 Voiture au sol, utilisez la clé à boulon de roue/œillet de remorquage pour desserrer les boulons de roue de un demi à un tour en pressant vers le bas (sens antihoraire). Commencez toujours par les vis de roue verrouillables*.
- 7 Suivez les instructions pour soulever la voiture avec un cric en toute sécurité.
- 8 Soulevez la voiture de sorte que la roue qui doit être détachée se soulève du sol. Retirez les boulons de roue puis retirez la roue.

Montage d'une roue

- 1 Nettoyez les surfaces entre la roue et le moyeu.
- 2 Placez la roue. Vérifiez les dimensions lorsque les pneumatiques ou les roues sont de dimensions différentes à l'avant et à l'arrière. Vissez fermement les boulons de roue.
N'utilisez **aucun** lubrifiant sur les filets des boulons de roue.
- 3 Abaissez la voiture de sorte que la roue ne puisse tourner.
- 4 Serrez fermement les boulons de roue en croix et de manière alternée. Il est important que les boulons de roue soient correctement serrés. Serrez à 140 Nm (103 pieds livres). Vérifiez le couple de serrage des écrous à l'aide d'une clé

dynamométrique.



5 Selon les pneumatiques :

- Remplacez le chapeau de roue sur les boulons de roue en respectant les repères puis appuyez sur le cache.
- Remettez les capuchons sur les boulons de roue.

6 Contrôlez la pression de gonflage et mémorisez la nouvelle pression dans le système de surveillance de la pression des pneus*.

! Attention

Les boulons de roue devront peut-être être resserrés quelques jours après le remplacement de la roue. Les différences de température et les vibrations peuvent empêcher leur serrage correct.

i Note

- Après le gonflage d'un pneu, remettez toujours le capuchon de valve pour éviter que cette dernière ne soit endommagée par des graviers, de la saleté, etc.
- Utilisez uniquement des capuchons en plastique. Les capuchons métalliques peuvent rouiller et être difficiles à retirer.

* Option/accessoire.

17.1.2. Cric*

Le cric peut être utilisé pour lever la voiture, par exemple pour remplacer une roue.



! Important

Le cric* éventuellement fourni avec la voiture n'est destiné à être utilisé que de manière sporadique et chaque fois pour une courte durée, comme par exemple pour changer de roue à la suite d'une crevaison. Seul le cric spécifique au modèle concerné doit être utilisé pour soulever la voiture. S'il est nécessaire de procéder à des levages plus fréquents ou de plus longue durée que pour changer de roue, il est alors recommandé d'utiliser un cric d'atelier. Auquel cas il convient de suivre les instructions concernant cet équipement.

Lorsqu'il n'est pas utilisé, le cric doit être rangé dans son emplacement, sous le plancher du compartiment à bagages. Rempliez le cric pour qu'il ait assez de place.

Le cric doit être replié correctement pour qu'il ait assez de place.

i Note

Concerne les voitures équipées du contrôle de niveau* : Si la voiture est équipée d'une suspension pneumatique elle doit être désactivée avant le levage du véhicule.

* Option/accessoire.

17.1.3. Boulons de roue

Les boulons de roue servent à fixer la roue au moyeu.

Seules les jantes testées et agréées par Volvo (et de la gamme originale Volvo) peuvent être montées sur votre voiture.

Vérifiez le couple de serrage des boulons de roue à l'aide d'une clé dynamométrique.

N'utilisez **aucun** lubrifiant sur les filets des boulons de roue.

 **Attention**

Les boulons de roue devront peut-être être resserrés quelques jours après le remplacement de la roue. Les différences de température et les vibrations peuvent empêcher leur serrage correct.

 **Important**

Serrez les boulons de roue à 140 Nm. (103 pieds livres). Un assemblage vissé risque d'être endommagé si le serrage est incorrect (trop fort ou pas assez).

Jeu de vis de roue verrouillables *

Pour serrer ou desserrer les vis de roue verrouillables, tournez la clé dans la vis de blocage jusqu'à ce qu'elle soit bien engrenée dans les rainures. Au démontage de la roue, commencez toujours par les vis de roue verrouillables. Lors du montage de la roue, terminez avec la vis de blocage.

 **Important**

Veillez à ne pas appliquer de torsion lors du desserrage ou du serrage des vis de roue. Cela peut endommager les rainures dans le vis de blocage et la clé de serrage et rendre impossible le montage/démontage de la roue.

Lorsque la clé pour boulon de roue* n'est pas utilisée, rangez-la toujours à sa place dans le bloc de mousse sous le plancher du compartiment à bagages. Cela est important si la voiture doit être amenée en atelier, de sorte que l'outil soit disponible. Contactez votre concessionnaire Volvo si vous perdez la clé.

* Option/accessoire.

17.1.4. Roue de secours *

La roue de secours de type Temporary Spare peut être utilisée pour remplacer temporairement une roue ordinaire crevée.

La roue de secours n'est destinée qu'à un usage temporaire. Remplacez-la le plus rapidement possible par une roue ordinaire.

L'usage de la roue de secours peut modifier les propriétés de conduite de la voiture ainsi que sa garde au sol. Ne lavez pas la voiture dans une station de lavage automatique si une Temporary Spare est montée.

La pression de gonflage recommandée doit toujours être respectée, quelle que soit la position de la roue de secours sur la voiture.

En cas de dommages à la roue de secours, une roue de secours neuve peut être achetée auprès d'un concessionnaire Volvo.

 **Attention**

- Ne roulez jamais à plus de 80 km/h (50 mph) lorsqu'une roue de secours est montée sur la voiture.
- Il ne faut jamais conduire la voiture avec plus d'une roue de secours de type Temporary Spare en même temps.
- La conduite avec une roue de secours peut entraîner une modification des propriétés de conduite de la voiture. La roue de secours doit être remplacée au plus vite par une roue ordinaire.
- La roue de secours est plus petite que la roue ordinaire et affecte donc la garde au sol de la voiture. Soyez attentif aux bordures de trottoir hautes et ne lavez pas la voiture en station automatique.
- Respectez les pressions de gonflage de la roue de secours recommandées par le fabricant.
- Sur les voitures à quatre roues motrices, l'entraînement de l'essieu arrière est désactivé.
- Si la roue de secours est montée sur l'essieu avant, il n'est alors pas possible d'utiliser des chaînes à neige.
- La roue de secours ne doit pas être réparée.

 **Important**

Ne conduisez pas la voiture si elle est équipée de pneus de tailles différentes ou avec une roue de secours non homologuée pour la voiture. L'utilisation de pneus de tailles différentes risque d'endommager gravement la transmission de la voiture en raison de la différence de circonférence.

Les voitures prévues pour avoir des tailles de pneu ou de jante différentes à l'avant et à l'arrière doivent avoir les mêmes type et marque de pneu sur l'essieu avant et l'essieu arrière.

* Option/accessoire.

17.1.5. Manipulation de la roue de secours*

Suivez ces instructions pour la manipulation de la roue de secours.

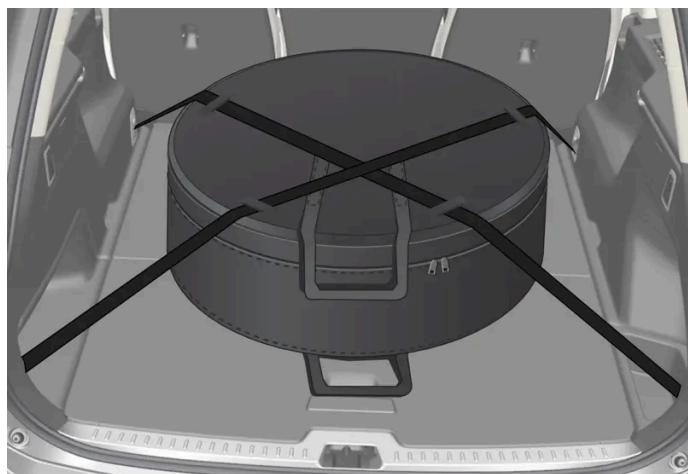

Il s'agit d'une illustration générique et l'apparence peut varier.

La roue de secours est rangée dans un sac et doit être fixée par deux sangles sur le plancher du compartiment/coffre à bagages durant le trajet. Les sangles doivent être tendues en croix sur la roue et fixées dans les quatre œillets de retenue de la voiture.

Les outils nécessaires pour le remplacement d'une roue se trouvent sous le plancher du compartiment à bagages.

* Option/accessoire.

17.1.6. Chaînes à neige

L'utilisation de chaînes à neige et pneumatiques d'hiver peut contribuer à améliorer l'adhérence en conditions hivernales.

Volvo ne recommande pas l'utilisation de chaînes à neige sur des pneus de dimensions supérieures à 18 pouces

Attention

Utilisez des chaînes à neige Volvo ou des chaînes équivalentes adaptées au modèle de votre voiture, aux dimensions des pneumatiques et des jantes. Seules des chaînes à neige **simple** peuvent être utilisées.

En cas de doute concernant les chaînes à neige, nous vous recommandons de prendre contact avec un atelier Volvo agréé. Des chaînes à neige incorrectes peuvent provoquer des dommages importants à la voiture et provoquer un accident.

L'utilisation de chaînes à neige peut entraîner un dysfonctionnement du système de surveillance de la pression des pneus* ^[1].

 **Important**

La voiture peut être équipée de chaînes à neige, avec les restrictions suivantes :

- Respectez toujours minutieusement les instructions de montage du fabricant. Lors du montage, les chaînes doivent être aussi tendues que possible. Retendez-les régulièrement.
- Les chaînes à neige doivent être montées uniquement sur les roues avant (également sur les voitures à transmission intégrale).
- Si vous montez des pneus et des roues « spéciales », en accessoires ou en après-ventes, dont la dimension est différentes des produits d'origine, il ne sera, dans certains cas, PAS possible d'installer des chaînes à neige. Il convient de respecter une distance suffisante entre les chaînes et les freins, les suspensions et les composants de la carrosserie.
- Vérifiez la réglementation locale concernant l'utilisation de chaînes à neige avant de les monter.
- Ne dépassez jamais la vitesse maximale indiquée par le fabricant des chaînes à neige. Vous ne devez en aucune circonstance dépasser 50 km/h (30 mph).
- Évitez les bosses, les trous et les virages serrés lorsque vous roulez avec des chaînes à neige.
- Ne conduisez pas inutilement sur sol nu : cela use fortement les chaînes à neige et les pneus.
- La conduite avec des chaînes à neige peut affecter négativement les propriétés de conduite de la voiture. Évitez de prendre des virages serrés ou trop rapidement. Évitez également de freiner en bloquant les roues.
- Certaines catégories de chaînes tendues affectent les composants des freins et ne peuvent par conséquent PAS être utilisées.

Votre réparateur Volvo saura vous renseigner au sujet des chaînes à neige.

* Option/accessoire.

[1] Indirect Tyre Pressure Monitoring System (ITPMS)

17.1.7. Pneus d'hiver

Les pneus d'hiver sont adaptés à la conduite sur des chaussées dans des conditions hivernales.

Volvo recommande les pneus d'hiver de certaines dimensions. Les dimensions des pneumatiques dépendent du moteur. Utilisez toujours des pneus d'hiver corrects sur les quatre roues.

L'étiquette d'un pneumatique répondant aux exigences minimales en matière d'adhérence sur la neige porte le symbole suivant :



L'étiquette d'un pneumatique répondant aux exigences minimales d'adhérence sur le verglas doit comporter le symbole suivant :



Les pneumatiques à clous ne sont pas concernés par le marquage des pneumatiques.

Conseils pour le passage aux pneus d'hiver

Lorsque vous passez des pneus d'été aux pneus d'hiver, repérez toujours le côté où la roue était montée (**G** pour gauche, **D** pour droit).

Contactez un concessionnaire Volvo concernant les types de jantes et de pneumatiques convenant le mieux.

Pneus cloutés

Les pneus cloutés doivent être rodés sur une distance de 500 à 1 000 km (300-600 miles) de façon à ce que les clous se positionnent correctement dans la gomme. Cela permet d'allonger la durée de vie des pneus et des clous en particulier.

Note

La réglementation applicable à l'utilisation des pneumatiques à clous peut varier. Respectez toujours la réglementation applicable.

Profondeur de la sculpture

Les pneus sont davantage sollicités en hiver qu'en été (routes recouvertes de glace ou de neige et basses températures). Volvo recommande donc une profondeur de sculpture minimum de 4 mm (0,15 pouce) sur les pneus d'hiver.

17.1.8. Crevaison

Allumez les feux de détresse en cas de crevaison dans un lieu exposé à la circulation.

Pensez à la sécurité et déplacez la voiture dans un lieu qui n'est pas exposé à la circulation. Faites appel à une assistance routière au besoin.

Si possible, descendez de la voiture du côté le moins exposé à la circulation.

Portez une veste réfléchissante et placez le triangle de présignalisation de façon à avertir les autres usagers à temps.

Réparer une crevaison

La voiture est équipée soit d'un kit de réparation provisoire du pneu soit d'une roue de secours*. Consultez les sections correspondantes dans les modes d'emploi.

* Option/accessoire.

17.1.9. Kit d'outillage

Le compartiment à bagages de la voiture comporte des outils qui s'avéreront utiles par exemple pour le remorquage ou le remplacement d'une roue.



Exemple d'outils pouvant se trouver dans la voiture.

- 1 Cric*
- 2 Outils pour la dépose des capuchons des boulons de roue
- 3 Entonnoir pour le remplissage de fluides
- 4 Clé à boulon de roue* et œillet de remorquage

Si la voiture est équipée d'une roue de secours*, le kit de réparation de crevaison est remplacé par un cric et une clé à boulon de roue.

* Option/accessoire.

17.2. Pneu

17.2.1. Dimensions de pneu

Désignations de la dimension, de l'indice de charge et de la catégorie de vitesse des pneus.

La voiture est homologuée en son entier avec certaines combinaisons de jantes et de pneus.

Cette version du manuel est valable au moment de son impression, mais cette validité ne peut être entièrement garantie pour l'avenir. Pour plus d'informations, consultez la première page, qui comporte un avertissement complet.

Dimensions

Tous les pneus ont une désignation de dimension, par exemple : 245/45 R18 100 W.

245	Largeur du pneu (mm)
45	Rapport entre la hauteur du flanc du pneu et sa largeur (%)
R	Pneu radial
18	Diamètre de la jante en pouces
100	Code pour la charge maximale autorisée sur les pneus, indice de charge (LI)
W	Code de vitesse maximale autorisée, catégorie de vitesse (SS). (dans le cas présent, 270 km/h(168 mph).)

Indice de charge

Chaque pneu a une certaine capacité à supporter une charge appelée indice de charge (LI). Le poids de la voiture détermine la capacité de charge requise pour les pneus.

Catégorie de vitesse

Chaque pneu est conçu pour supporter une vitesse maximale. La catégorie de vitesse des pneus, SS (Speed Symbol), doit correspondre au moins à la vitesse maximale de la voiture. Le tableau ci-dessous présente la vitesse maximale autorisée pour chaque catégorie de vitesse (SS). Les seules exceptions à ces règles sont les pneus d'hiver^[1] pour lesquels des catégories de vitesses plus basses peuvent être utilisées. Si un tel pneu est sélectionné, la voiture ne doit pas rouler à une vitesse supérieure à celle indiquée par la catégorie du pneu. Par exemple, la classe Q permet de rouler au maximum à 160 km/h (100 mph). L'état de la chaussée et les règles de circulation en vigueur déterminent la vitesse maximale de la voiture, pas la catégorie de vitesse du pneu.

Note

Les valeurs indiquées dans le tableau correspondent à la vitesse maximale autorisée.

Q	160 km/h (100 mph) (utilisé uniquement pour pneus d'hiver)
T	190 km/h (118 mph)
H	210 km/h (130 mph)
V	240 km/h (149 mph)
W	270 km/h (168 mph)
Y	300 km/h (186 mph)

Attention

L'indice de charge (LI) et la classe de vitesse (SS) minimaux des pneus sont indiqués, en fonction des moteurs, dans les caractéristiques techniques de la voiture. L'utilisation d'un pneu avec un indice de charge ou une classe de vitesse trop bas peut entraîner une surchauffe et risque d'endommager le pneu.

^[1] Pneus avec ou sans clous.

17.2.2. Sens de rotation des pneus

Les pneus unidirectionnels comportent une flèche indiquant le sens de rotation correct.

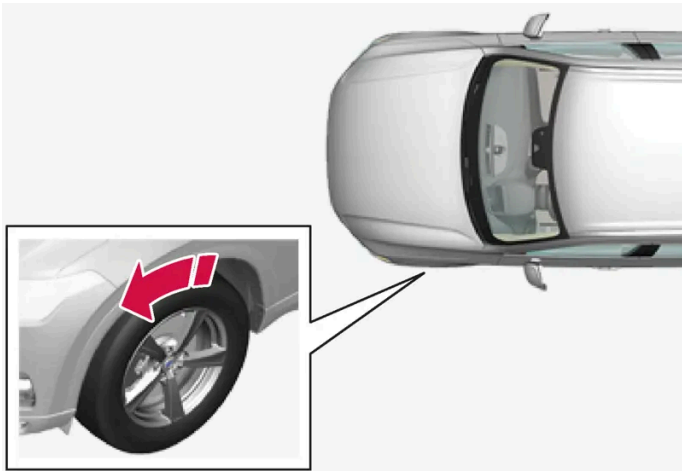

La flèche indique le sens de rotation du pneumatique.

- Les pneus doivent tourner dans le même sens pendant toute leur durée de vie.
- Les pneus ne doivent être permutés que de l'avant vers l'arrière, jamais du côté gauche au côté droit et vice-versa.
- Des pneus montés à l'envers réduisent le freinage et la capacité d'adhérence sur l'eau et la neige fondue.
- Il est préférable de monter les pneus les moins usés à l'arrière afin de réduire le risque de dérapage du train arrière.
- Dans le cas des voitures ayant des tailles de pneu ou de jante différentes à l'avant et à l'arrière, il n'est pas permis de permuter les roues avant et arrière.
- Volvo recommande que les pneus arrière ne soient pas beaucoup plus usés que les pneus avant afin de réduire le risque de dérapage du train arrière en roulant sur des chaussées mouillées.

i Note

Veillez à ce que le type, la taille et la marque de pneu soient les mêmes sur l'essieu avant et l'essieu arrière.

Les voitures ayant des tailles de pneu différentes à l'avant et à l'arrière doivent avoir les mêmes type et marque de pneu sur l'essieu avant et l'essieu arrière.

17.2.3. Témoin d'usure sur les pneus

Un témoin d'usure informe sur la profondeur de la sculpture du pneu.

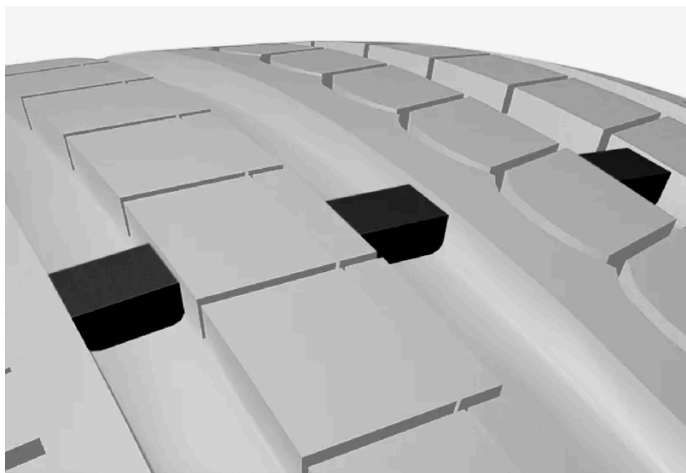

Les témoins d'usure ont la forme de petits pavés étroits intégrés dans la sculpture longitudinale du pneu. Sur les côtés du pneu se trouvent les initiales TWI (Tread Wear Indicator). Lorsque l'usure des pneus est telle que la profondeur de la sculpture de la bande de roulement n'est plus que de 1,6 mm (1/16 de pouce), les témoins sont au niveau de la sculpture. Faites monter des pneus neufs immédiatement. N'oubliez pas qu'un pneu usé présente un taux d'adhérence très faible sur route mouillée ou enneigée.

17.2.4. Dimensions de jante

Les dimensions de roues et de jantes sont désignées comme dans l'exemple sur le tableau ci-dessous.

La voiture est homologuée en son entier avec certaines combinaisons de jantes et de pneus.

Toutes les jantes ont une désignation des dimensions, par exemple : 8Jx18x42.

8	Largeur de jante en pouces
J	Profil de joue de jante
18	Diamètre de la jante en pouces
42	Décalage en mm (distance depuis la mi-largeur de la roue à la surface de contact de la roue sur le moyeu)

17.2.5. Indices de charge et catégories de vitesse minimaux autorisés pour les pneus

Le tableau ci-dessous présente les indices de charge (LI) et les catégories de vitesse (SS) minimaux autorisés pour les pneumatiques.

17.3. Pression de pneu

Cette version du manuel est valable au moment de son impression, mais cette validité ne peut être entièrement garantie pour l'avenir. Pour plus d'informations, consultez la première page, qui comporte un avertissement complet.

17.3.1. Surveillance de la pression de pneus

17.3.1.1. Système de surveillance de pression des pneumatiques *

Le système de surveillance de la pression des pneus ^[1] émet un avertissement par l'intermédiaire d'un témoin de contrôle sur l'écran conducteur pour indiquer que la pression d'un ou plusieurs pneus est trop basse.



Ce symbole s'allume pour indiquer une pression de gonflage faible. Contrôlez la pression de gonflage dans l'application **Statut voiture** sur l'écran central.

Si un problème se produit dans le système, le symbole de surveillance de la pression clignote pendant environ une minute puis reste allumé.

Description du système

Le système de surveillance de la pression des pneus mesure, grâce au système ABS, les différences de vitesse de rotation entre les différentes roues afin de déterminer si la pression de gonflage est correcte. Si la pression de gonflage est trop basse, le diamètre du pneu change et, par conséquent, sa vitesse de rotation aussi. La comparaison des pneus permet au système de déterminer si un ou plusieurs pneus ont une pression trop basse.

Informations générales sur le système de surveillance des pneus

Dans les informations qui suivent, le système de surveillance des pneus sera généralement désigné par l'abréviation TPMS.

Tous les pneumatiques, y compris celui de la roue de secours *, doivent être contrôlés tous les mois. Lors du contrôle, le pneu doit être froid et comporter une pression d'air telle que celle recommandée par le fabricant sur l'autocollant ou le tableau de pression des pneus. Si la voiture est équipée de pneus d'une autre taille que celle recommandée par le fabricant, informez-vous du niveau de pression correct pour celui-ci.

Comme mesure de sécurité supplémentaire, la voiture est équipée d'un système de surveillance de pression des pneus (TPMS) qui affiche lorsqu'un ou plusieurs pneus ont une pression trop faible. Lorsque le symbole de pression trop faible s'allume, arrêtez-vous et contrôlez le pneu le plus rapidement possible. Regonflez le pneu à la bonne pression.

La conduite avec des pneus dont la pression est trop basse peut entraîner la surchauffe du pneu, puis la crevaison. Une faible pression des pneus réduit également la durée de vie du pneu, modifie la consommation de carburant et peut avoir des conséquences sur la direction de la voiture et sa capacité à s'immobiliser. Notez que le TPMS ne remplace pas l'entretien ordinaire des pneus. Il est de la responsabilité du conducteur de veiller à une pression correcte des pneus, même si la pression limite n'a pas encore été atteinte et que le symbole est éteint.

La voiture est également équipée d'un indicateur de panne du système TPMS qui alerte lorsque le système ne fonctionne pas correctement. L'indicateur de panne du système TPMS est combiné au témoin de contrôle de faible pression des pneus. Lorsque le système détecte une panne, le symbole clignote sur l'écran du conducteur environ une minute puis reste allumé. Ce qui se reproduit à chaque démarrage de la voiture, jusqu'à ce que la panne soit réparée. Lorsque le symbole est allumé, la capacité du système à détecter et avertir de la faible pression des pneus peut être modifiée.

Une panne du système TPMS peut se produire pour plusieurs raisons, par exemple après le changement du pneu de secours, ou d'un autre pneu ou d'une roue qui empêche le TPMS de fonctionner correctement.

Vérifiez toujours le témoin de contrôle du TPMS après avoir changé un ou plusieurs pneus, de manière à vous assurer que le nouveau pneu ou la nouvelle roue fonctionne correctement avec le TPMS.

Ne pas oublier

- Mémorisez toujours la nouvelle pression de gonflage dans le système après le remplacement d'un pneumatique ou l'ajustement de la pression.
- L'utilisation de chaînes à neige peut affecter la surveillance de pression des pneumatiques. Cela est indiqué par l'affichage d'un symbole et d'un message à l'écran conducteur. Contrôlez et gonflez tous les pneumatiques à la pression recommandée lorsque les chaînes à neige ont été retirées. La nouvelle pression de gonflage doit ensuite être enregistrée dans le système de surveillance de pression des pneumatiques.
- En cas de remplacement des pneumatiques montés en usine par des pneumatiques d'autres dimensions, le système doit être réinitialisé en sauvegardant la nouvelle pression de gonflage. Cela est nécessaire pour un fonctionnement correct du système.
- Si une roue de secours* est employée, il est possible que la surveillance du gonflage des pneumatiques ne fonctionne pas correctement du fait des différences entre les roues.
- Le système ne peut se substituer à une inspection ni à un entretien réguliers des pneus.
- Le système de surveillance de la pression des pneus ne peut pas être désactivé.

Attention

- Une pression de gonflage incorrecte peut entraîner une avarie du pneu et provoquer une perte de contrôle du véhicule.
- Le système ne peut pas indiquer un dommage soudain sur le pneu par anticipation.

* Option/accessoire.

^[1] Indirect Tyre Pressure Monitoring System (iTPMS)

17.3.1.2. Afficher la pression des pneus sur l'écran central*

Avec le système de surveillance du gonflage des pneus^[1], il est possible d'afficher l'état des pneus sur l'écran central.

Contrôler l'état

Plusieurs minutes de conduite à plus de 35 km/h (22 mph) sont nécessaires pour que le système soit actif.

- 1 Appuyez sur  à l'écran central.
- 2 Appuyez sur **Statut voiture** pour consulter l'état des pressions de gonflage.

* Option/accessoire.

^[1] Indirect Tyre Pressure Monitoring System (iTPMS)

17.3.1.3. Mesure en cas d'avertissement indiquant une pression de pneu basse

L'émission d'un avertissement par le système de surveillance de la pression des pneus^[1] indiquant une basse pression requiert une action.



Contrôlez et corrigez la pression de gonflage lorsque le témoin de contrôle du système s'allume et lorsque le message de pression de gonflage basse apparaît.

- 1 Arrêtez le moteur.
- 2 Contrôlez la pression de gonflage des quatre pneus avec un indicateur de pression de pneu.
- 3 Gonflez les pneus à la pression correcte. Référez-vous à l'autocollant situé sur le montant de porte côté conducteur qui indique les pressions des pneus montés en usine.
- 4 Mémorisez toujours la nouvelle pression de gonflage dans le système avec l'écran central après son réglage. Cela est possible uniquement lorsque la voiture est en marche et immobile.

Notez que le témoin de contrôle ne s'éteint pas avant que l'enregistrement d'une nouvelle pression de pneu ait commencé.

Il faut quelques minutes de conduite à plus de 35 km/h (22 mph) pour que le système puisse mémoriser la nouvelle valeur de référence.

Note

Pour éviter d'avoir une pression de gonflage incorrecte, le contrôle doit être effectué sur des pneus froids. Un pneu froid est un pneu dont la température est identique à celle de l'air ambiant (environ 3 heures après la conduite). Après quelques kilomètres, les pneus chauffent et leur pression augmente.

Note

- Après le gonflage d'un pneu, remettez toujours le capuchon de valve pour éviter que cette dernière ne soit endommagée par des graviers, de la saleté, etc.
- Utilisez uniquement des capuchons en plastique. Les capuchons métalliques peuvent rouiller et être difficiles à retirer.

 **Attention**

- Une pression de gonflage incorrecte peut entraîner une avarie du pneu et provoquer une perte de contrôle du véhicule.
- Le système ne peut pas indiquer un dommage soudain sur le pneu par anticipation.

^[1] Indirect Tyre Pressure Monitoring System (iTPMS)

17.3.1.4. Sauvegarder une nouvelle valeur de référence pour la surveillance de la pression de gonflage *

Pour permettre au système de surveillance de la pression des pneus^[1] de fonctionner correctement, il convient de mémoriser une valeur de référence pour la pression de gonflage. Cette opération doit être exécutée à chaque fois que vous changez de pneus ou modifiez leur pression de gonflage afin que le système puisse vous avertir correctement en cas de pression basse.

Adoptez la procédure suivante pour mémoriser la nouvelle pression de gonflage comme référence dans le système :

- 1 Arrêtez le moteur.
- 2 Gonflez les pneus à la pression correcte. Référez-vous à l'autocollant situé sur le montant de porte côté conducteur qui indique les pressions des pneus montés en usine.
- 3 Démarrez la voiture.
- 4 Appuyez sur  à l'écran central.
- 5 Appuyez sur **Statut voiture**.
- 6 Appuyez sur **Enregistrer la pression**. La voiture doit être en marche et immobile pour la sauvegarde de la pression de gonflage.

 **Note**

Le bouton **Enregistrer la pression** est utilisé pour sauvegarder de nouvelles valeurs de référence de pression de gonflage dans le système de surveillance de pression des pneumatiques. Pour des raisons de sécurité, il n'est disponible que lorsque la voiture est immobile, moteur en marche.

- 7 La pression de gonflage doit être sauvegardée lorsqu'elle a été modifiée ou lorsqu'un pneumatique a été remplacé. Gonflez le pneumatique à la pression recommandée et appuyez sur **Confirmer** pour sauvegarder la pression de gonflage.

 **Note**

Pour éviter une activation par erreur de la fonction **Enregistrer la pression**, la sauvegarde de la pression de gonflage doit être confirmée dans une seconde étape.

- 8 Conduisez jusqu'à ce que la nouvelle pression de gonflage soit enregistrée. La nouvelle pression de gonflage est mémorisée lorsque la voiture roule à plus de 35 km/h (22 mph).
- Une fois que le système a collecté une quantité suffisante de données pour détecter une pression de gonflage basse, l'animation indiquant la progression de l'acquisition d'une nouvelle valeur de référence disparaît de l'écran central.

En cas d'échec de la mémorisation, un message est affiché.

 **Attention**

Les gaz d'échappement de la voiture contiennent du monoxyde de carbone, invisible et inodore mais hautement toxique. Pour cette raison, la procédure de mémorisation de la nouvelle pression de gonflage doit toujours être exécutée en extérieur ou dans un atelier équipé d'un système d'aspiration de gaz d'échappement.

* Option/accessoire.

^[1] Indirect Tyre Pressure Monitoring System (iTPMS)

17.3.1.5. Messages de surveillance de pression des pneus*

Un certain nombre de messages relatifs au système de surveillance de pression des pneus^[1] peuvent être affichés. En voici quelques exemples.

Écran central : Sauvegarde de la pression nécessaire en raison de la mise à jour du logiciel	Le logiciel a été mis à jour et la pression de gonflage doit être sauvegardée à nouveau. Contrôlez la pression de gonflage et faites l'appoint si nécessaire ^[2] .
Écran conducteur : TPMS indisponible Ouvrir l'application de statut de la voiture pour enregistrer la pression	Le symbole d'indication clignote puis reste constamment allumé au bout d'environ une minute. Consultez l'état de la voiture à l'écran central pour plus d'informations.
Écran conducteur : Pression des pneus basse Vérifier l'application État de la voiture sur l'écran central	Le symbole de contrôle s'allume pour indiquer que la pression de gonflage est basse dans au moins un des pneus. Consultez l'état de la voiture à l'écran central pour plus d'informations ^[2] .
Écran conducteur : Système de pression des pneus temporairement indisponible	Le témoin de contrôle clignote puis reste allumé après environ 1 minute. Le système n'est pas disponible pour le moment. Il sera bientôt activé.
Écran conducteur : Entretien requis du système de pression des pneus	Le témoin de contrôle clignote puis reste allumé après environ 1 minute. Certaines pannes de la surveillance de la pression des pneumatiques peuvent exiger que le conducteur arrête et verrouille la voiture pendant 6 minutes, de sorte que le module de commande soit réinitialisé. Si le système ne fonctionne toujours pas correctement, contactez un atelier ^[3] .

* Option/accessoire.

[1] Indirect Tyre Pressure Monitoring System (iTPMS)

[2] Mémorisez toujours la nouvelle pression de gonflage dans le système après son réglage.

[3] Un atelier Volvo agréé est recommandé.

17.3.2. Contrôler la pression de pneu

Une pression de gonflage correcte permet d'améliorer la stabilité de la voiture, de réduire la consommation énergétique et de prolonger la durée de vie des pneus.

La pression de gonflage baisse avec le temps ; c'est naturel. La pression de gonflage varie aussi en fonction de la température ambiante. La conduite avec des pneus sous-gonflés entraîne la surchauffe des pneus qui peuvent alors être endommagés. La pression de pneu agit sur le confort, le bruit dû à la chaussée et les propriétés de conduite.

Contrôlez la pression de gonflage tous les mois. Utilisez la pression de gonflage recommandée pour pneus froids afin de conserver de bonnes performances des pneus. Une pression de gonflage trop basse ou trop élevée peut entraîner une usure irrégulière des pneus.

Attention

- Une pression de gonflage insuffisante constitue la cause la plus fréquente des défaillances des pneumatiques. Il peut en résulter de graves fissures des pneumatiques, une usure de la bande de roulement, une explosion du pneumatique ou une réduction du contrôle du conducteur sur la voiture, ce qui accroît le risque d'accident.
- Une pression de gonflage insuffisante réduit la capacité de charge de la voiture.

Pneus froids

La pression de gonflage doit être contrôlée sur pneus froids. Les pneus sont considérés comme froids lorsqu'ils ont la même température que l'air ambiant. Cette température est normalement atteinte lorsque la voiture a été en stationnement pendant au moins 3 heures.

Les pneus sont considérés comme chauds après environ 1,6 km (1 mile). S'il vous faut effectuer un trajet plus long que cela pour arriver au point de gonflage des pneumatiques, vérifiez et notez tout d'abord la pression de gonflage. Gonflez ensuite les pneumatiques à la pression correcte lorsque vous arrivez à la pompe.

La pression de gonflage varie en fonction de la température extérieure. Une baisse de température de 10 degrés entraîne une chute de la pression de gonflage de 7 kPa (1 psi). Contrôlez souvent la pression de gonflage et veillez à l'ajuster à la valeur indiquée sur l'autocollant d'informations sur les pneus de la voiture ou sur l'étiquette de certification.

Si vous contrôlez la pression de gonflage lorsque les pneus sont chauds, ne les dégonflez jamais. Les pneus sont chauds en raison de la conduite et il est normal que la pression augmente au-delà de la valeur recommandée pour des pneus froids. Un pneu chaud avec une pression égale ou inférieure à la valeur recommandée pour des pneus froids peut avoir une pression trop basse.

17.3.3. Ajuster la pression des pneus

La pression de gonflage baisse avec le temps ; c'est naturel. C'est pour cette raison que la pression de gonflage doit parfois être ajustée à la valeur recommandée.

Utilisez la pression de gonflage recommandée pour pneus froids afin de conserver de bonnes performances ainsi qu'une usure uniforme des pneus.

Note

Pour éviter d'avoir une pression de gonflage incorrecte, le contrôle doit être effectué sur des pneus froids. Un pneu froid est un pneu dont la température est identique à celle de l'air ambiant (environ 3 heures après la conduite). Après quelques kilomètres, les pneus chauffent et leur pression augmente.

- 1 Retirez le capuchon de la valve et pressez fortement le manomètre sur la valve.
- 2 Gonflez le pneumatique à la pression correcte. Référez-vous à l'autocollant situé sur le montant de porte côté conducteur qui indique les pressions des pneumatiques montés en usine.
- 3 Remplacez le capuchon de valve.

Note

- Après le gonflage d'un pneu, remettez toujours le capuchon de valve pour éviter que cette dernière ne soit endommagée par des graviers, de la saleté, etc.
- Utilisez uniquement des capuchons en plastique. Les capuchons métalliques peuvent rouiller et être difficiles à retirer.

- 4 Effectuez un contrôle visuel du pneumatique afin de vérifier qu'il n'y a aucun clou ni autre objet dans celui-ci qui risquerait de provoquer une crevaison.
- 5 Vérifiez aussi qu'il n'y a aucun défaut (trou, entaille, bosse, etc.) sur les flancs des pneus.
- 6 Répétez l'opération pour tous les pneus, roue de secours comprise*.

Note

Si vous gonflez trop le pneu, vous pouvez appuyer sur la tige métallique située au centre de la valve pour le dégonfler. Vérifiez à nouveau la pression avec le manomètre.

Certains pneus de roue de secours requièrent une pression de gonflage plus élevée que les autres pneus. Contrôlez avec le tableau ou l'autocollant de pressions de gonflage.

* Option/accessoire.

17.3.4. Pressions des pneus agréées

Les pressions de pneu admises pour chaque motorisation sont indiquées dans le tableau.

i Note

Tous les moteurs, pneus ou combinaisons de ceux-ci ne sont pas disponibles sur tous les marchés.

17.3.5. Position de l'autocollant de pression des pneumatiques

L'autocollant de pressions de pneu sur l'intérieur du montant de porte du côté conducteur (entre les portes avant et arrière) quelle pression les pneus doivent avoir à différentes conditions de charge et de vitesse.



Autocollant de pression des pneumatiques

L'autocollant comporte la désignation des pneus montés en usine sur la voiture ainsi que les limites de charges et les pressions de gonflage.

i Note

Les autocollants présentés dans le manuel d'utilisateur peuvent ne pas être une réplique exacte de ceux présents dans la voiture. L'objectif est de montrer leur aspect approximatif et où les trouver dans la voiture. Les informations qui concernent votre voiture en particulier se trouvent sur chaque autocollant dans la voiture.

Une meilleure économie de carburant avec la pression ECO

Lorsque la charge est faible (3 personnes maxi.) et que la vitesse est inférieure à 180 km/h (112 mph), vous pouvez appliquer la pression ECO pour réduire la consommation d'énergie. Si vous souhaitez améliorer le confort et le bruit, nous vous recommandons d'appliquer les pressions de confort, plus basses.

17.4. Kit de réparation provisoire de crevaison

17.4.1. Kit de réparation de crevaison

Le kit de réparation provisoire de crevaison (TMK^[1]) est utilisé pour colmater une crevaison et pour contrôler et ajuster la pression de gonflage du pneumatique.

Les voitures équipées d'une roue de secours* n'ont pas de kit de réparation de crevaison.

Le kit de réparation provisoire de crevaison se compose d'un compresseur et d'un flacon contenant du liquide d'étanchéité. L'agent d'étanchéité sert pour une réparation provisoire.

i Note

Le liquide d'étanchéité est efficace sur les pneus dont la crevaison a eu lieu sur la bande de roulement mais sa capacité est plus limitée si la crevaison se trouve sur le flanc du pneu. N'utilisez pas le kit de réparation de crevaison sur des pneus présentant des dégâts/fissures plus importantes ou d'autres dommages similaires.

i Note

Le compresseur est destiné à la réparation provisoire de pneu et homologué par Volvo.

Emplacement

Le kit de réparation de crevaison est placé dans le bloc de mousse sous le plancher du compartiment à bagages.



Date de péremption du liquide d'étanchéité

Le flacon de liquide d'étanchéité doit être remplacé si la date de péremption est dépassée (sur l'autocollant du flacon). Traitez l'ancien flacon comme un déchet dangereux pour l'environnement.

^[1] Temporary Mobility Kit

* Option/accessoire.

17.4.2. Gonfler un pneumatique avec le compresseur du kit de réparation de crevaison

Le pneu d'origine de la voiture peut être gonflé à l'aide du compresseur du kit de réparation provisoire de crevaison.

- 1 Le compresseur doit être éteint. Veillez à ce que l'interrupteur soit en position 0 (arrêt) et sortez le câble électrique et le flexible pneumatique.
- 2 Dévissez le capuchon de valve de pneu et vissez à fond le raccord du flexible sur le filetage de la valve.
Vérifiez que le réducteur de pression sur le flexible est entièrement vissé.
- 3 Branchez le câble électrique à la prise 12 V la plus proche et démarrez le moteur.

 **Attention**

L'inhalation de gaz d'échappement peut entraîner un danger de mort. Ne laissez jamais le moteur tourner dans des endroits fermés ou ne disposant pas d'une ventilation suffisante.

 **Attention**

Ne laissez pas un enfant seul dans la voiture lorsque le moteur est en marche.

- 4 Démarrez le compresseur en plaçant l'interrupteur en position I (marche).

5  **Important**

Risque de surchauffe. Le compresseur ne doit pas fonctionner plus de 10 minutes.

Gonflez le pneu à la pression indiquée sur l'autocollant de pressions de gonflage situé sur le montant de porte du côté conducteur. Si la pression du pneu est trop élevée, dégonflez avec le réducteur de pression.

- 6 Arrêtez le compresseur. Débranchez le flexible pneumatique et le câble électrique.
- 7 Remettez le capuchon de valve en place.
- 8 Si nécessaire, sauvegardez la nouvelle pression de gonflage dans le système de surveillance de pression des pneumatiques.*

i Note

- Après le gonflage d'un pneu, remettez toujours le capuchon de valve pour éviter que cette dernière ne soit endommagée par des graviers, de la saleté, etc.
- Utilisez uniquement des capuchons en plastique. Les capuchons métalliques peuvent rouiller et être difficiles à retirer.

i Note

Le compresseur est un dispositif électrique. Respectez la réglementation locale en matière de gestion des déchets.

* Option/accessoire.

17.4.3. Utiliser le kit de réparation de crevaison

Il est possible de colmater une crevaison avec le kit de réparation de crevaison (TMK^[1]). Lisez l'ensemble des instructions avant l'utilisation.

Vue d'ensemble



- 1 Câble électrique
- 2 Flexible pneumatique
- 3 Réducteur de pression
- 4 Couvercle de protection
- 5 Autocollant, vitesse maximale autorisée
- 6 Support de flacon (couvercle orange)
- 7 Manomètre

8 Flacon de liquide d'étanchéité

9 Interrupteur

Raccorder

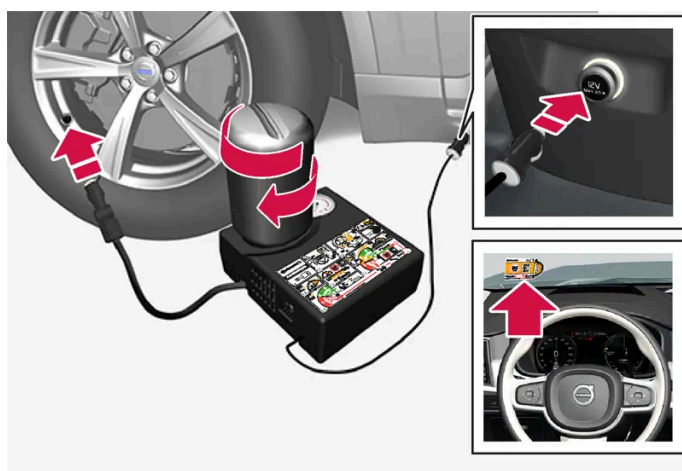

i Note

Ne brisez pas le sceau du flacon avant utilisation. Le sceau se brise automatiquement lors du vissage du flacon.

 **Attention**

Pensez aux points suivants lorsque vous utilisez le système de réparation de crevaison :

- Le flacon de liquide d'étanchéité contient du latex à base d'éthanol 1,2 et de caoutchouc naturel brut. Ces substances sont dangereuses en cas d'ingestion.
- Le contenu de ce flacon peut provoquer des réactions allergiques cutanées ou être potentiellement dangereux pour les voies respiratoires, la peau, le système nerveux central et les yeux.

Mesures de précautions :

- À conserver hors de portée des enfants.
- Toxique en cas d'ingestion.
- Évitez les contacts prolongés ou répétés avec la peau. Retirez les vêtements qui ont été souillés par du produit d'étanchéité.
- Lavez-vous minutieusement après manipulation.

Premiers secours :

- Peau : Nettoyez les zones concernées de la peau à l'eau et au savon. Contactez un médecin si les symptômes persistent.
- Yeux : Rincez abondamment avec de l'eau pendant au moins 15 minutes et soulevez régulièrement les paupières supérieures et inférieures. Contactez un médecin si les symptômes persistent.
- Inhalation : Déplacez le blessé à l'air libre. Si l'irritation persiste, contactez un médecin.
- Ingestion : Ne provoquez pas de vomissements, sauf si le personnel médical vous en donne l'instruction. Contactez un médecin.
- Déchet : Confiez ce matériau et son conteneur à un établissement de collecte des déchets dangereux.

 **Attention**

Ne retirez pas le flacon ou le flexible d'air lorsque vous utilisez le kit de réparation de crevaison.

 **Note**

Si la crevaison est causée par un clou ou similaire, laissez-le dans le pneu. Cela aide à boucher le trou.

1 Préparatifs

Placez le triangle de présignalisation et allumez les feux de détresse si vous devez colmater un pneu dans un lieu exposé à la circulation.

- 2 Retirez l'autocollant indiquant la vitesse maximale autorisée placé sur le côté du compresseur. Collez-le bien en vue sur le pare-brise pour rappeler au conducteur que la vitesse est limitée. Ne conduisez pas à plus de 80 km/h (50 mph) après avoir utilisé le kit de réparation provisoire de crevaison.

- 3 Vérifiez que l'interrupteur est en position 0 (arrêt) et sortez le câble et le flexible pneumatique.

Cette version du manuel est valable au moment de son impression, mais cette validité ne peut être entièrement garantie pour l'avenir. Pour plus d'informations, consultez la première page, qui comporte un avertissement complet.

4 Dévissez le couvercle orange sur le compresseur puis le bouchon du flacon de produit d'étanchéité.

5 Vissez le flacon au fond du support.

Le flacon et son support sont munis d'une sécurité pour éviter les fuites de liquide d'étanchéité. Une fois le flacon vissé, il ne peut plus être dévissé du support. Le retrait du flacon doit être confié à un atelier^[2].

 **Attention**

Ne dévissez pas le flacon, il est muni d'une sécurité pour éviter les fuites.

6 Dévissez le capuchon de valve de pneu et vissez à fond le raccord du flexible sur le filetage de la valve.

Vérifiez que le réducteur de pression sur le flexible est entièrement vissé.

7 Commencer la réparation de pneumatique

Branchez le câble électrique à la prise 12 V la plus proche et démarrez la voiture.

 **Note**

Vérifiez qu'aucune autre prise 12 V n'est utilisée lorsque vous utilisez le compresseur.

 **Attention**

Ne laissez pas un enfant seul dans la voiture lorsque le moteur est en marche.

 **Attention**

L'inhalation de gaz d'échappement peut entraîner un danger de mort. Ne laissez jamais le moteur tourner dans des endroits fermés ou ne disposant pas d'une ventilation suffisante.

8 Démarrez le compresseur en plaçant l'interrupteur en position I (marche).

Au démarrage du compresseur, la pression peut monter jusqu'à 6 bars (88 psi) mais elle retombe ensuite au bout d'environ 30 secondes.

 **Attention**

Ne restez jamais à côté d'un pneu pendant que le compresseur le gonfle. Si des craquelures ou des irrégularités apparaissent, arrêtez immédiatement le compresseur. Ne continuez pas votre route. Faites appel à un service d'assistance routière pour remorquer la voiture jusqu'à un atelier de pneumatiques. Volvo recommande un atelier de pneumatiques agréé.

9 Remplissez le pneu pendant 7 minutes.

 **Important**

Le compresseur ne doit pas être utilisé pendant plus de 10 minutes. Risque de surchauffe.

- 10** Arrêtez le compresseur pour contrôler la pression sur le manomètre. La pression minimale est 1,8 bar (26 psi) et la pression maximale est 3,5 bars (51 psi). Relâchez la pression d'air en appuyant sur le réducteur de pression si la pression de gonflage est trop élevée.

 **Attention**

Si la pression est inférieure à 1,8 bar (26 psi), le trou dans le pneu est trop gros. Ne continuez pas votre route. Faites appel à un service d'assistance routière pour remorquer la voiture jusqu'à un atelier de pneumatiques. Volvo recommande un atelier de pneumatiques agréé.

- 11** Arrêtez le compresseur et débranchez le câble électrique.
- 12** Dévissez le flexible pneumatique de la valve du pneu et remettez le capuchon sur la valve.

 **Note**

- Après le gonflage d'un pneu, remettez toujours le capuchon de valve pour éviter que cette dernière ne soit endommagée par des graviers, de la saleté, etc.
- Utilisez uniquement des capuchons en plastique. Les capuchons métalliques peuvent rouiller et être difficiles à retirer.

- 13** Remettez le couvercle de protection sur le flexible pneumatique pour éviter que le liquide d'étanchéité restant ne fuie. Placez l'équipement dans le compartiment à bagages.
- 14** Roulez dès que possible sur au moins 3 km (2 miles) à une vitesse maximale de 80 km/h (50 mph) afin que le liquide d'étanchéité fasse son effet dans le pneu puis faites un nouveau contrôle.

 **Attention**

Du liquide d'étanchéité s'échappera par le trou de la crevaison lors des premiers tours de rotation de la roue. Veillez à ce que personne ne se trouve à proximité de la voiture pour éviter de les projections de liquide d'étanchéité lorsque vous démarrez. La distance à respecter doit être d'au moins 2 mètres (7 pieds).

15 **Contrôle**

Raccordez le flexible pneumatique sur la valve de pneu. Vissez le raccord de valve à fond sur le filetage de la valve du pneu. Le compresseur doit être éteint.

- 16** Relevez la pression du pneu sur le manomètre.
- Si elle est inférieure à 1,3 bar (19 psi), l'étanchéité du pneu n'est pas suffisante. Ne continuez pas votre route. Faites appel à une assistance routière pour le remorquage de la voiture.
 - Si la pression du pneu est supérieure à 1,3 bar (19 psi), le pneu doit être gonflé pour atteindre la pression indiquée sur l'autocollant de pression de gonflage situé sur le montant de porte du côté conducteur (1 bar = 100 kPa = 14,5 psi). Si la pression du pneu est trop élevée, dégonflez avec le réducteur de pression.

 **Attention**

Contrôlez la pression de pneu régulièrement.

Volvo recommande de vous rendre à l'atelier Volvo agréé le plus proche pour remplacer/réparer le pneu endommagé. Informez l'atelier que le pneu contient du liquide d'étanchéité.

Le flacon de produit d'étanchéité et le flexible doivent être remplacés après utilisation. Volvo recommande de confier ces remplacements à un atelier Volvo agréé.

 **Attention**

La distance maximale autorisée avec un pneu rempli de liquide d'étanchéité est de 200 km (120 miles).

 **Note**

Le compresseur est un dispositif électrique. Respectez la réglementation locale en matière de gestion des déchets.

^[1] Temporary Mobility Kit

^[2] Un atelier Volvo agréé est recommandé.

17.5. Conduite en hiver

17.5.1. Chaînes à neige

L'utilisation de chaînes à neige et pneumatiques d'hiver peut contribuer à améliorer l'adhérence en conditions hivernales.

Volvo ne recommande pas l'utilisation de chaînes à neige sur des pneus de dimensions supérieures à 18 pouces

 **Attention**

Utilisez des chaînes à neige Volvo ou des chaînes équivalentes adaptées au modèle de votre voiture, aux dimensions des pneumatiques et des jantes. Seules des chaînes à neige **simple** peuvent être utilisées.

En cas de doute concernant les chaînes à neige, nous vous recommandons de prendre contact avec un atelier Volvo agréé. Des chaînes à neige incorrectes peuvent provoquer des dommages importants à la voiture et provoquer un accident.

L'utilisation de chaînes à neige peut entraîner un dysfonctionnement du système de surveillance de la pression des pneus* ^[1].

 **Important**

La voiture peut être équipée de chaînes à neige, avec les restrictions suivantes :

- Respectez toujours minutieusement les instructions de montage du fabricant. Lors du montage, les chaînes doivent être aussi tendues que possible. Retendez-les régulièrement.
- Les chaînes à neige doivent être montées uniquement sur les roues avant (également sur les voitures à transmission intégrale).
- Si vous montez des pneus et des roues « spéciales », en accessoires ou en après-ventes, dont la dimension est différentes des produits d'origine, il ne sera, dans certains cas, PAS possible d'installer des chaînes à neige. Il convient de respecter une distance suffisante entre les chaînes et les freins, les suspensions et les composants de la carrosserie.
- Vérifiez la réglementation locale concernant l'utilisation de chaînes à neige avant de les monter.
- Ne dépassez jamais la vitesse maximale indiquée par le fabricant des chaînes à neige. Vous ne devez en aucune circonstance dépasser 50 km/h (30 mph).
- Évitez les bosses, les trous et les virages serrés lorsque vous roulez avec des chaînes à neige.
- Ne conduisez pas inutilement sur sol nu : cela use fortement les chaînes à neige et les pneus.
- La conduite avec des chaînes à neige peut affecter négativement les propriétés de conduite de la voiture. Évitez de prendre des virages serrés ou trop rapidement. Évitez également de freiner en bloquant les roues.
- Certaines catégories de chaînes tendues affectent les composants des freins et ne peuvent par conséquent PAS être utilisées.

Votre réparateur Volvo saura vous renseigner au sujet des chaînes à neige.

* Option/accessoire.

^[1] Indirect Tyre Pressure Monitoring System (ITPMS)

17.5.2. Pneus d'hiver

Les pneus d'hiver sont adaptés à la conduite sur des chaussées dans des conditions hivernales.

Volvo recommande les pneus d'hiver de certaines dimensions. Les dimensions des pneumatiques dépendent du moteur. Utilisez toujours des pneus d'hiver corrects sur les quatre roues.

L'étiquette d'un pneumatique répondant aux exigences minimales en matière d'adhérence sur la neige porte le symbole suivant :



L'étiquette d'un pneumatique répondant aux exigences minimales d'adhérence sur le verglas doit comporter le symbole suivant :



Les pneumatiques à clous ne sont pas concernés par le marquage des pneumatiques.

Conseils pour le passage aux pneus d'hiver

Lorsque vous passez des pneus d'été aux pneus d'hiver, repérez toujours le côté où la roue était montée (**G** pour gauche, **D** pour droit).

Contactez un concessionnaire Volvo concernant les types de jantes et de pneumatiques convenant le mieux.

Pneus cloutés

Les pneus cloutés doivent être rodés sur une distance de 500 à 1 000 km (300-600 miles) de façon à ce que les clous se positionnent correctement dans la gomme. Cela permet d'allonger la durée de vie des pneus et des clous en particulier.

Note

La réglementation applicable à l'utilisation des pneumatiques à clous peut varier. Respectez toujours la réglementation applicable.

Profondeur de la sculpture

Les pneus sont davantage sollicités en hiver qu'en été (routes recouvertes de glace ou de neige et basses températures). Volvo recommande donc une profondeur de sculpture minimum de 4 mm (0,15 pouce) sur les pneus d'hiver.

17.5.3. Préparatifs avant un long trajet

Avant de partir en vacances ou un long voyage en voiture, il est important de contrôler minutieusement les fonctions et l'équipement de la voiture.

Vérifiez que

- le moteur fonctionne correctement et que la consommation de carburant est normale

Cette version du manuel est valable au moment de son impression, mais cette validité ne peut être entièrement garantie pour l'avenir. Pour plus d'informations, consultez la première page, qui comporte un avertissement complet.

- le véhicule ne présente pas de fuites de liquide
- la puissance de freinage est correcte
- la profondeur de la sculpture des pneus et la pression de gonflage sont correctes. Montez des pneus d'hiver lorsque vous roulez dans des régions impliquant un risque de neige et de verglas
- le niveau de charge de la batterie de démarrage est suffisant
- les balais d'essuie-glace sont en bon état
- le triangle de présignalisation et des vestes réfléchissantes sont présents dans la voiture (requis par la loi dans certains pays).

17.5.4. Conduite en hiver

En conduite d'hiver, il est important d'effectuer certains contrôles afin de s'assurer que la voiture soit en bonne condition de conduite.

Observez les consignes suivantes, en particulier avant la saison froide :

- Que le liquide de refroidissement du moteur contient 50 % d'antigel. Ce mélange protège le moteur de dommages provoqués par le gel jusqu'à environ -35 °C (-31 °F). Pour éviter les risques liés à la santé, il convient de ne pas mélanger différents types de glycol.
- Le réservoir de carburant doit être bien rempli pour éviter la condensation.
- La viscosité de l'huile moteur est importante. Les huiles avec une faible viscosité (huiles fluides) facilitent le démarrage par temps froid et réduisent la consommation de carburant lorsque le moteur est froid.
- Vérifiez l'état de la batterie de démarrage et son niveau de charge. La batterie de démarrage est beaucoup plus sollicitée par temps froid alors que sa capacité est diminuée par le gel.
- Vérifiez l'état de la batterie et son niveau de charge. La batterie est beaucoup plus sollicitée par temps froid, alors que sa capacité est diminuée par le froid.
- Utilisez du liquide lave-glace avec antigel pour éviter la formation de glace dans le réservoir de liquide lave-glace.

Consultez la section spécifique concernant les huiles moteur recommandées.

Routes glissantes

Pour atteindre la meilleure adhérence possible, Volvo recommande d'utiliser des pneus d'hiver sur l'ensemble des roues en cas de risque de neige ou de glace.

Note

Dans certains pays, la législation oblige l'utilisation de pneus d'hiver. L'utilisation de pneus à clous n'est pas autorisée dans tous les pays.

Entraînez-vous à la conduite sur route glissante dans des conditions sécurisées, afin de savoir comment réagit votre voiture.

17.6. Pneus

Le pneu a pour fonction de supporter la charge, d'adhérer au revêtement de route, d'amortir les vibrations et de protéger la roue de l'usure.

Les pneus ont une grande influence sur la tenue de route de votre voiture. Le type, les dimensions et la pression des pneus influent grandement sur les performances de la voiture.

La voiture est équipée de pneumatiques conformes aux informations de l'autocollant placé sur le montant de porte du côté conducteur (entre la porte avant et la porte arrière).

Attention

Un pneu endommagé peut entraîner la perte de contrôle de la voiture.

Pneus recommandés

À la livraison, la voiture est équipée de pneus d'origine Volvo portant le marquage VOL^[1] sur leur flanc. Ces pneus sont parfaitement adaptés à la voiture. En cas de remplacement de pneus, il est donc important de vérifier que les nouveaux pneus portent aussi ce marquage afin de conserver les propriétés de conduite de la voiture, le confort et la consommation d'énergie.

Pneus neufs

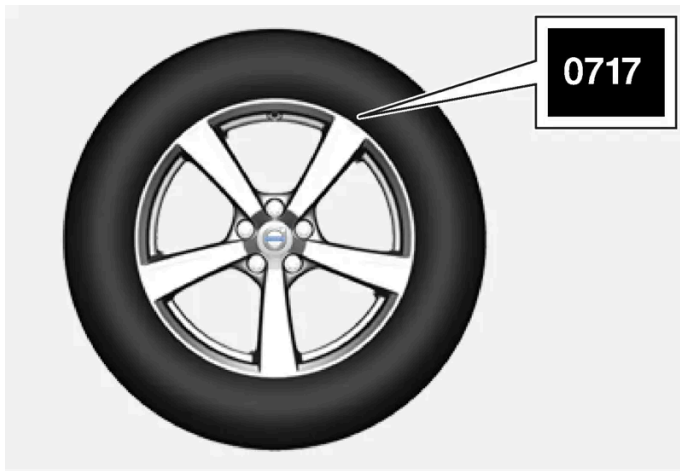

Les pneus ont une durée de vie limitée. Au bout de quelques années, ils commencent à durcir et leur capacité d'adhérence diminue. Dans la mesure du possible faites monter des pneus de remplacement neufs ayant été stockés le moins longtemps possible. Ceci est particulièrement important pour les pneus d'hiver. Les derniers chiffres indiquent la semaine et l'année de fabrication. Il s'agit du marquage DOT (Department of Transportation) du pneu, composé de quatre chiffres (par exemple 0717). Cela signifie que le pneu a été fabriqué en 2017, semaine 7.

Durée d'utilisation du pneu

Tous les pneus de plus de 6 ans doivent être contrôlés par un spécialiste, même s'ils semblent intacts. Les pneus vieillissent et se dégradent même s'ils ne sont utilisés que rarement ou jamais. Leur fonction peut s'en trouver affectée. Cela concerne tous les pneus conservés pour un usage ultérieur. Des fissures et des changements de couleur sont des signes extérieurs indiquant que le pneu ne peut pas être utilisé.

Économiser les pneus

- Veillez à maintenir la bonne pression de gonflage.
- Évitez les démarrages rapides, les freinages brusques et les crissemments de pneus.
- L'usure des pneus augmente avec la vitesse.
- Un bon réglage de la géométrie des roues avant est très important.
- Des roues déséquilibrées dégrade le confort et amplifie l'usure des pneus.
- Il est préférable que les pneus tournent dans le même sens pendant toute leur durée de vie.
- Lors d'un changement de pneu, les pneus aux sculptures les plus profondes peuvent être montés sur l'essieu arrière pour réduire le risque de dérapage du train arrière en cas d'aquaplanage, de prise de virage ou de freinage brusque sur une chaussée mouillée.
- Si vous heurtez une bordure de trottoir ou passez dans des trous profonds, les pneus et/ou les jantes risquent d'être endommagés de façon permanente.
- Dans le cas des voitures ayant des tailles de pneu ou de jante différentes à l'avant et à l'arrière, il n'est pas permis de permuter les roues avant et arrière.

Permutation des pneus

Le type de conduite, la pression des pneus, les conditions météorologiques et l'état de la chaussée sont des facteurs qui contribuent à la rapidité du vieillissement et de l'usure des pneus. Une pression correcte du pneu permet une usure régulière.

Pour éviter les différences importantes dans la profondeur de la sculpture et l'apparition de rainure d'usure sur les pneus, il est possible de permuter les roues avant et arrière. La première permutation est conseillée à environ 5 000 km (env. 3 100 miles) puis les suivantes à intervalles de 10 000 km (env. 6 200 miles).

Volvo recommande de prendre contact avec un atelier Volvo agréé en cas d'incertitude sur la profondeur de la sculpture. S'il existe déjà une grande différence dans l'usure (> 1 mm de différence dans la profondeur de sculpture) entre les pneus, il est préférable de monter les pneus les moins usés à l'arrière. Un dérapage du train avant est généralement plus simple à rattraper qu'un dérapage du train arrière. Il est donc important que les roues arrière ne perdent pas leur adhérence avant les roues avant.

Important

Sur les voitures ayant des tailles de pneu ou de jante sur l'essieu avant et l'essieu arrière, les pneus et/ou jantes les plus larges doivent toujours être montés sur l'essieu arrière. Dans ce cas, la permutation des roues avant et arrière dans le but de répartir l'usure des pneus est interdite.

Stockage des roues et des pneus

Pour le stockage de roues complètes (pneu monté sur jante), suspendez-les ou placez-les à plat sur le flanc.

Les pneus seuls (non montés sur jante) doivent être placés à plat sur le flanc ou debout mais jamais suspendus.

Important

Les pneumatiques doivent être remisés dans un lieu frais, sec et sombre. Ils ne doivent jamais être remisés à proximité de solvants, d'essence, d'huiles, etc.

 **Attention**

- Les tailles des jantes et des pneus de votre Volvo sont sélectionnées pour remplir des conditions strictes de stabilité et de propriétés de conduite. Les combinaisons non homologuées de tailles de jantes et de pneus peuvent affecter de façon négative la stabilité et les propriétés de conduite de la voiture.
- Les dommages éventuels provoqués par l'installation de jantes/pneus dont les tailles ne sont pas homologuées ne sont pas couverts par la garantie véhicule neuf. Volvo n'assume aucune responsabilité quant aux conséquences (décès, blessures ou frais) de telles installations.

^[1] Il peut exister des disparités pour certaines dimensions de pneu.

17.7. Dimensions de roue et de pneu homologuées

Dans certains pays, toutes les dimensions homologuées n'apparaissent pas sur la carte grise. Le tableau ci-dessous présente toutes les combinaisons de jantes et de pneus homologuées.

✓ = Accepté

18. Chargement, rangements et habitacle

18.1. Chargement

18.1.1. Recommandations pour le chargement

Plusieurs informations sont importantes pour le chargement de la voiture.

La capacité de chargement dépend du poids en ordre de marche. Le poids des passagers et des accessoires montés réduisent la capacité de chargement du poids équivalent.



Attention

Le comportement de la voiture varie selon le poids et la répartition de son chargement.

Charger dans le compartiment à bagages

À ne pas oublier pour le chargement :

- Bloquez le chargement contre le dossier de la banquette arrière.
- Les objets lourds doivent être placés aussi bas que possible. Évitez de placer des charges lourdes sur le dossier replié.
- Protégez les bords coupants avec un matériau mou.
- Fixez tous les bagages avec des sangles dans les anneaux d'arrimage de charge.



Attention

N'oubliez pas que le poids à l'impact d'un objet non attaché de 20 kg (44 livres) est de 1 000 kg (2 200 livres) lors d'une collision frontale à 50 km/h (30 mph).



Attention

Laissez un espace de 10 cm (4 pouces) entre la vitre latérale et la charge si celle-ci arrive au-dessus du bord inférieur de la vitre des portes. Sinon, l'effet de protection du rideau gonflable caché dans le plafond de la voiture disparaît.

 **Attention**

Fixez toujours une charge. Dans le cas contraire, elle risque de pénétrer dans l'habitacle en cas de freinage brutal et de blesser les passagers.

Protégez les bords coupants et les coins saillants avec un matériau doux.

Coupez le moteur et serrez le frein de stationnement lors du chargement/déchargement d'objets longs. Autrement, la charge risque de buter contre le levier ou le sélecteur de vitesses et d'engager un rapport, ce qui pourrait entraîner le déplacement de la voiture.

Augmenter le volume du compartiment à bagages

Afin d'agrandir le compartiment à bagages et de faciliter le chargement, le dossier de la banquette arrière peut être rabattu*. Veuillez à ce qu'aucun objet ne vienne empêcher le fonctionnement du système WHIPS des sièges avant si l'un des sièges arrière est abaissé.

Il existe une trappe dans la banquette arrière* pour le chargement d'objets longs et fins.

* Option/accessoire.

18.1.2. Crochets pour sacs à provisions

Les crochets pour sacs à provisions maintiennent les sacs en place et empêchent ceux-ci de se retourner et leur contenu de se répandre dans le compartiment à bagages.

Sur les côtés

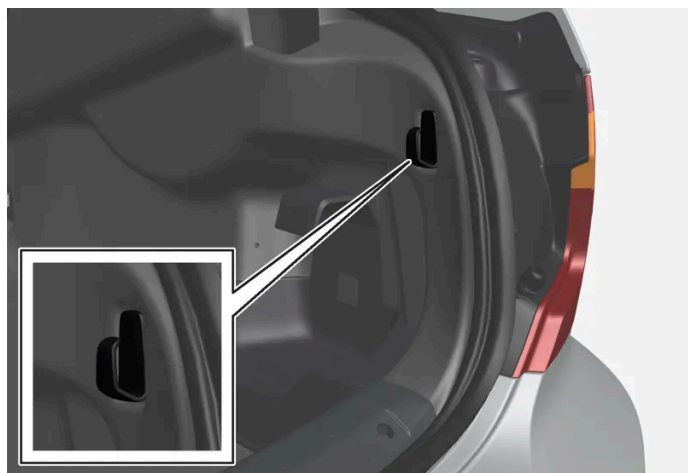

Les panneaux latéraux comportent également un crochet pour sacs à provisions (un de chaque côté du compartiment à bagages).

Les panneaux latéraux comportent également deux crochets pour sacs à provisions (un de chaque côté du compartiment à bagages).

 **Important**

Les crochets pour sacs à provisions supportent une charge maximale de 5 kg (11 lbs).

18.1.3. Œillets de retenue de charge

Les œillets d'arrimage de charge servent à fixer des sangles pour maintenir les charges dans le coffre à bagages.

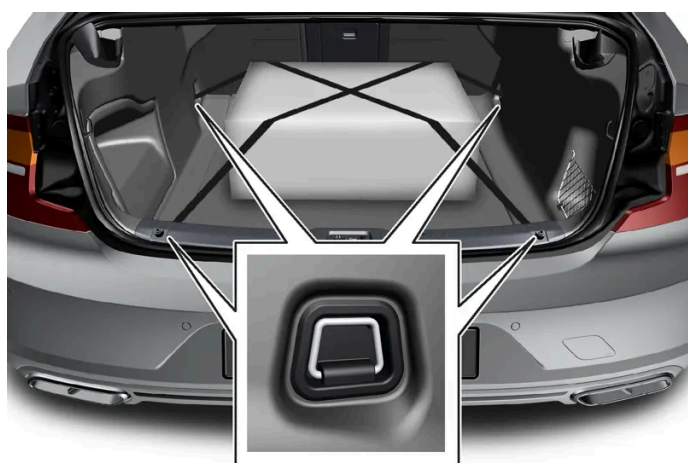

 **Attention**

Les objets durs, tranchants et lourds simplement posés ou qui dépassent peuvent entraîner des blessures en cas de freinage violent.

Attachez toujours les objets lourds ou de grande taille avec l'une des ceintures de sécurité ou une sangle de retenue.

18.1.4. Charge sur le toit et chargement sur barres de toit

Pour tout chargement sur le toit de la voiture, nous vous recommandons d'utiliser un dispositif développé par Volvo.

Cela vous permettra de réduire le risque d'endommagement de la voiture. Vous pouvez vous procurer des barres de toit Volvo auprès de votre réparateur Volvo agréé.

Conformez-vous aux instructions de montage fournies avec les barres de toit.

- Répartissez uniformément la charge sur les barres. La charge la plus lourde doit se trouver dessous.
- Contrôlez régulièrement que les barres de toit et la charge sont correctement fixées. Arrimez bien la charge à l'aide de sangles.

- Si la charge est plus longue que la voiture à l'avant, un canot ou un kayak par exemple, placez l'anneau de remorquage dans son emplacement à l'avant et utilisez-le pour fixer la sangle.
- La prise au vent et la consommation augmentent avec la taille de la charge.
- Roulez en douceur. Évitez les accélérations brutales, les freinages trop brusques ou les virages pris trop rapidement.

 **Attention**

Le centre de gravité et le comportement de la voiture ne sont plus les mêmes lorsque vous transportez une charge sur le toit.

Respectez les caractéristiques de la voiture concernant les poids et charges maximales autorisées.

18.1.5. Porte-bicyclettes monté sur le crochet d'attelage *

Pour le transport de vélos, nous recommandons les porte-bicyclettes développés par Volvo.

Vous éviterez ainsi d'endommager la voiture et assurerez la plus grande sécurité. Vous pouvez vous procurer des porte-bicyclettes Volvo auprès de votre réparateur Volvo agréé.

Suivez scrupuleusement les informations fournies avec le porte-bicyclette.

- Le poids total du porte-bicyclette et de la charge ne doit pas dépasser 75 kg (165 livres).
- Rear Auto Brake doit être désactivé avant la conduite avec un porte-bicyclettes.

 **Attention**

Une utilisation incorrecte du porte-bicyclettes peut endommager le crochet d'attelage et la voiture.

Le porte-bicyclettes peut se détacher du crochet d'attelage si

- il est mal monté sur la boule d'attelage
- il est surchargé (consultez les instructions du porte-bicyclettes pour connaître le poids maximum)
- il est utilisé pour transporter d'autres objets que des vélos.

Les propriétés de la voiture sont affectées lorsqu'un porte-bicyclette est monté sur le crochet d'attelage notamment en raison de :

- une augmentation du poids
- une réduction de la capacité d'accélération
- une réduction de la garde au sol
- une modification des capacités de freinage.

Recommandations pour le chargement de vélos sur le porte-bicyclette

Plus la distance entre le centre de gravité de la charge et la boule d'attelage est grande, plus la charge sur le crochet d'attelage est élevée.

Respectez les recommandations suivantes pour le chargement :

- Placez le vélo le plus lourd au plus près de la voiture.
- Placez les charges symétriquement et aussi près du centre de la voiture que possible en plaçant les vélos en quinconce si vous devez en charger plusieurs.
- Retirez les éléments qui ne sont pas fixés au vélo pour son transport, comme une corbeille, une batterie ou un siège enfant. Pour réduire la charge sur le crochet d'attelage et sur le porte-bicyclette d'une part, et pour réduire la résistance au vent qui affecterait la consommation de carburant d'autre part.
- N'utilisez pas de housses de protection sur les vélos. Elles peuvent rendre les manœuvres plus difficiles, gêner la visibilité et augmenter la consommation de carburant. Cela entraîne aussi une augmentation de la charge sur le crochet d'attelage.

* Option/accessoire.

18.2. Compartiment à bagages

18.2.1. Compartiment à bagages

Dans le compartiment à bagages de la voiture, il est possible d'arrimer la charge de manière à la maintenir en place pendant la conduite.



Compartiment de rangement avec poche en filet* ou panneau latéral.

Grâce au dossier rabattable* de la banquette arrière, vous pouvez agrandir considérablement le compartiment à bagages. Des œillets de retenue de charge et un dispositif de retenue pour sacs à provisions permet de maintenir les charges en place.

Si la voiture est équipée d'une roue de secours, celle-ci est fixée sur le plancher du compartiment à bagages. Sous le plancher du compartiment à bagages se trouvent l'œillet de remorquage et le kit de réparation de crevaison.

Cette version du manuel est valable au moment de son impression, mais cette validité ne peut être entièrement garantie pour l'avenir. Pour plus d'informations, consultez la première page, qui comporte un avertissement complet.

* Option/accessoire.

18.2.2. Crochets pour sacs à provisions

Les crochets pour sacs à provisions maintiennent les sacs en place et empêchent ceux-ci de se retourner et leur contenu de se répandre dans le compartiment à bagages.

Sur les côtés

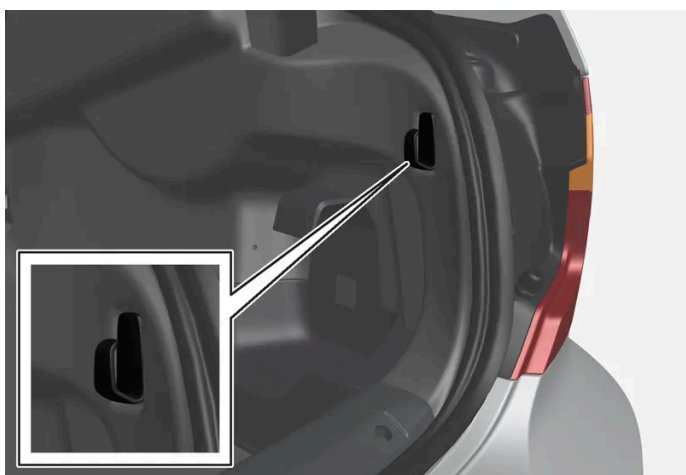

Les panneaux latéraux comportent également un crochet pour sacs à provisions (un de chaque côté du compartiment à bagages).

Les panneaux latéraux comportent également deux crochets pour sacs à provisions (un de chaque côté du compartiment à bagages).

Important

Les crochets pour sacs à provisions supportent une charge maximale de 5 kg (11 lbs).

18.2.3. Trousse de premier secours*

La trousse de premier secours renferme le matériel nécessaire aux premiers soins.

Placez la trousse de premiers secours à un endroit approprié dans le coffre à bagages.

* Option/accessoire.

18.2.4. Œillets de retenue de charge

Les œillets d'arrimage de charge servent à fixer des sangles pour maintenir les charges dans le coffre à bagages.

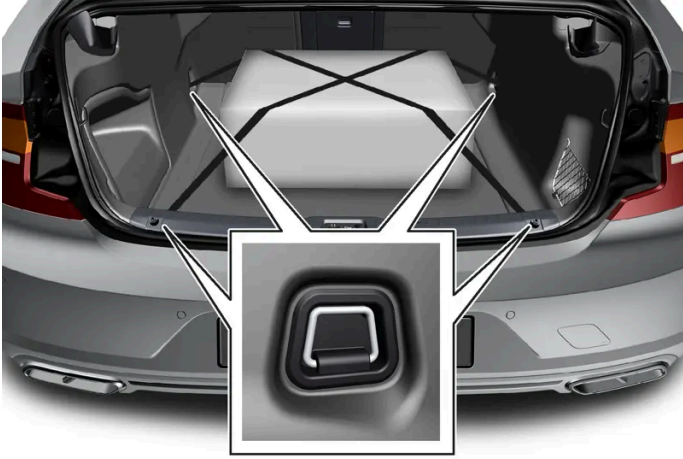

Attention

Les objets durs, tranchants et lourds simplement posés ou qui dépassent peuvent entraîner des blessures en cas de freinage violent.

Attachez toujours les objets lourds ou de grande taille avec l'une des ceintures de sécurité ou une sangle de retenue.

18.2.5. Triangle de présignalisation

Utilisez le triangle de présignalisation pour indiquer aux autres usagers de la route si vous devez vous arrêter dans un lieu exposé à la circulation.

Activez également les feux de détresse.

Compartiment de rangement

Le triangle de présignalisation est fixé l'intérieur du coffre à bagages par deux attaches.

Dépliez le triangle de présignalisation

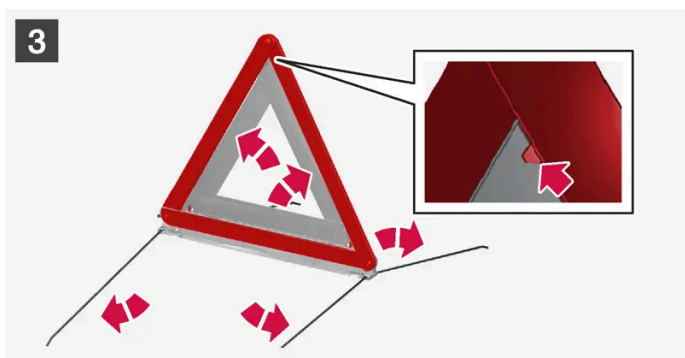
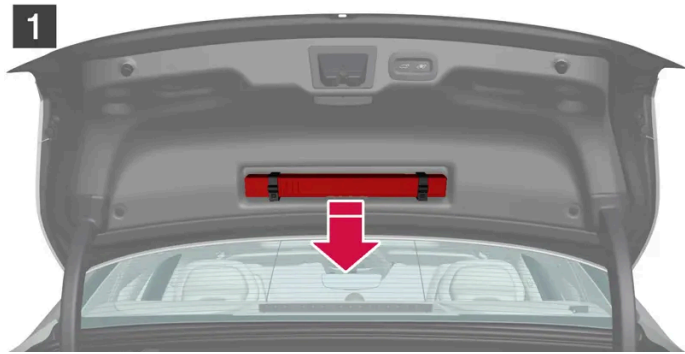

- 1** **1**
Déterminez l'étui du triangle de présignalisation en ouvrant les deux loquets.
- 2** **2**
Sortez le triangle de présignalisation de sa housse, déployez-le et positionnez-le.
- 3** **3**
Déployez les pieds du triangle de présignalisation.

Respectez la réglementation concernant l'utilisation du triangle de présignalisation. Placez le triangle de présignalisation en tenant compte de la circulation pour choisir l'emplacement.

Après utilisation, remettez le triangle de présignalisation, avec son étui, dans le compartiment à bagages.

18.2.6. Déverrouiller le coffre à bagages avec le bouton de clé

La clé comporte un bouton pour déverrouiller le coffre uniquement.



- 1 Appuyez sur le bouton  de la clé.
 - > Le coffre à bagages est déverrouillé mais reste fermé.
Les portes latérales restent verrouillées et sous alarme*. Le témoin de verrouillage et d'alarme sur le tableau de bord s'éteint pour indiquer que la voiture n'est pas entièrement verrouillée.
Le coffre à bagages s'ouvre en appuyant sur le bouton gainé de caoutchouc situé sur le dessous du bord inférieur du couvercle.
Si le coffre à bagages n'a pas été ouvert dans les 2 minutes, il est reverrouillé et l'alarme est réactivée.

Coffre à bagages à commande électrique*

- 1 Maintenez le bouton  de la clé enfoncé pendant quelques secondes.
 - > Le coffre à bagages s'ouvre mécaniquement tandis que les portes latérales restent verrouillées et sous alarme*.

* Option/accessoire.

18.2.7. Actionnement du coffre à bagages par un mouvement du pied*

Cette version du manuel est valable au moment de son impression, mais cette validité ne peut être entièrement garantie pour l'avenir. Pour plus d'informations, consultez la première page, qui comporte un avertissement complet.

Le coffre peut s'ouvrir d'un mouvement de pied* sous le pare-chocs arrière. Cette fonction est particulièrement utile lorsqu'on a les mains occupées.



Si la voiture est équipée du verrouillage et déverrouillage sans clé*, il est possible d'ouvrir le coffre à bagages avec un mouvement du pied. Pour la fermeture, la voiture doit par ailleurs être équipée du coffre à bagages à commande électrique*.

i Note

La fonction d'ouverture du coffre à bagages commandée au pied existe en deux versions :

- Ouverture seule avec un mouvement du pied.
- Ouverture et fermeture avec un mouvement du pied.

Veuillez noter que la fonction de fermeture avec un mouvement du pied requiert le coffre à bagages à commande électrique*.



Le capteur se trouve sur la gauche de la position médiane du pare-chocs.

L'une des clés de la voiture doit se trouver derrière la voiture, à environ 1 mètre (3 pieds). Cela vaut également si la voiture est déverrouillée.

Ouvrir et fermer par un mouvement du pied

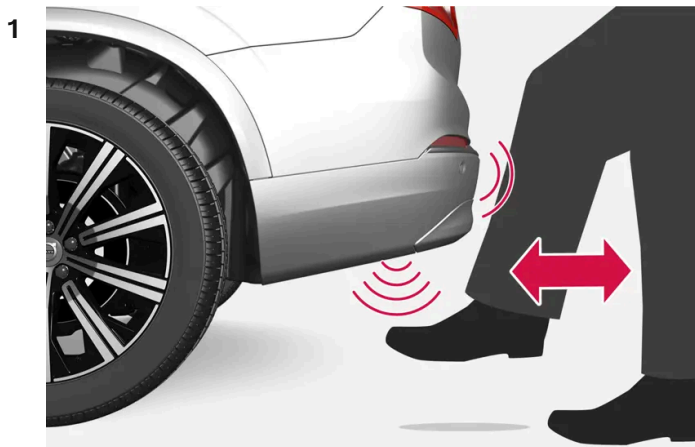

Mouvement du pied dans la zone d'activation du capteur.

Effectuez **un** mouvement du pied vers l'avant dans la zone de détection située sous le pare-chocs arrière. Reculez ensuite d'un pas. Ne pas toucher le pare-chocs.

- Un signal acoustique bref retentit lorsque l'ouverture ou la fermeture est activée. Le coffre à bagages s'ouvre ou se ferme.

Si plusieurs mouvements de pied sont effectués sans qu'aucune clé ne se trouve derrière la voiture, il faudra attendre un certain temps avant de pouvoir l'ouvrir ou le fermer.

Ne laissez pas le pied sous la voiture en faisant le mouvement. Cela peut faire échouer l'activation.

Interrompre la fermeture par un mouvement du pied

- 1 Effectuez **un** mouvement du pied vers l'avant durant la fermeture du coffre à bagages pour arrêter son mouvement.
- Le mouvement cesse et le coffre retourne dans sa position ouverte. Le coffre peut ensuite être actionné manuellement.

Pour interrompre la fermeture, la clé ne doit pas obligatoirement se trouver à proximité du véhicule.

Note

Veillez à ce que le pourtour du capteur de mouvement de pied soit propre. L'accumulation de saleté, de glace ou de neige peut perturber son fonctionnement.

i Note

N'oubliez pas que le système peut être activé dans un poste de lavage si la clé est à portée.

* Option/accessoire.

18.2.8. Déverrouillage du coffre à bagages de l'intérieur de la voiture

Le coffre à bagage peut être déverrouillé de l'intérieur à l'aide d'un bouton situé à côté du volant, sur le tableau de bord.



- 1 Appuyez sur le bouton  du tableau de bord.
 - Le coffre à bagages se déverrouille et peut être ouvert de l'extérieur.

18.2.9. Fermer et verrouiller le coffre l'aide d'un bouton*

Les boutons sur le bord inférieur du coffre à bagages permettent de fermer et de verrouiller la voiture automatiquement.



Position du bouton sur le dessous du couvercle de coffre.

Important

En cas de manipulation manuelle du coffre à bagages, l'ouvrir ou le fermer lentement. Ne pas utiliser de force excessive pour ouvrir/fermer s'il offre une résistance. Le hayon pourrait être endommagé et cesser de fonctionner correctement.

Fermer ^[1]

- 1 Appuyez sur le bouton  situé sur le dessous du couvercle de coffre.
- Le coffre à bagages se ferme automatiquement mais n'est pas verrouillé.

Note

- Le bouton reste actif pendant 24 heures après avoir laissé le hayon ouvert. Passé ce délai, la fermeture doit être effectuée manuellement.
- Si la trappe a été ouverte pendant plus de 30 minutes, elle sera fermée à faible vitesse.

Fermer et verrouiller ^[2]

- 1 Appuyez sur le bouton  situé sur le dessous du couvercle de coffre.
- Le capot du coffre se ferme automatiquement et la voiture se verrouille ^[3].

Note

- L'une des clés de la voiture doit se trouver dans la zone de portée pour permettre le verrouillage/déverrouillage.
- En cas de verrouillage/fermeture sans clé*, trois signaux sonores sont émis si le système considère que la clé n'est pas suffisamment proche du coffre à bagages.

Interrompre la fermeture

- Appuyez sur le bouton du tableau de bord.
- Appuyez sur le bouton de la clé.
- Appuyez sur le bouton de fermeture situé à l'intérieur du coffre à bagages ^[1].
- Appuyez sur le bouton gainé de caoutchouc situé sur la poignée extérieure du couvercle de coffre.
- Par un mouvement du pied*.

Le mouvement du couvercle de coffre est interrompu. Une pression supplémentaire sur le bouton gainé de caoutchouc sur la poignée couvercle de coffre provoque l'ouverture du coffre. Si l'une des autres alternatives est employée, la fermeture se poursuit. Le couvercle de coffre peut également être actionné manuellement.

Cette version du manuel est valable au moment de son impression, mais cette validité ne peut être entièrement garantie pour l'avenir. Pour plus d'informations, consultez la première page, qui comporte un avertissement complet.

Si le couvercle de coffre est stoppé près de la position fermée, l'activation suivante entraînera l'ouverture du couvercle de coffre.

Protection anti-pincement

La protection antipincement est activée si quelque chose empêche le couvercle de coffre de s'ouvrir ou de se fermer.

- À l'ouverture, le mouvement est interrompu, le couvercle de coffre s'arrête et un long signal sonore retentit.

Si la voiture est en mouvement lors de l'activation de la protection antipincement, le hayon s'arrête et reste en position, et le conducteur est informé par un message à l'écran conducteur.

Attention

Soyez prudent lors de la fermeture, risque de pincement.

Vérifiez que personne ne se trouve à proximité du coffre à bagages avant de le fermer afin d'éviter tout pincement aux conséquences potentiellement graves.

Regardez toujours le mouvement du coffre à bagages lorsque vous l'actionnez.

* Option/accessoire.

^[1] Concerne les voitures avec coffre à commande électrique.

^[2] Concerne les voitures avec verrouillage/déverrouillage sans clé et capot de coffre électrique.

^[3] Toutes les portes doivent être fermées pour permettre le verrouillage de la voiture.

18.2.10. Déverrouiller le coffre sans clé *

Avec le verrouillage et le déverrouillage sans clé, il suffit d'appuyer légèrement sur le bouton gainé de caoutchouc de la poignée du coffre pour déverrouiller.

Note

L'une des clés de la voiture doit se trouver dans la zone de portée derrière la voiture pour permettre le déverrouillage.

Le coffre à bagages est maintenu verrouillé par une serrure électrique.

Pour ouvrir :

- 1 Appuyez légèrement sur le bouton gainé de caoutchouc situé sous la poignée extérieure du coffre à bagages.
 - Le verrou est libéré.
- 2 Levez la poignée extérieure et ouvrez entièrement le coffre à bagages.

 **Important**

- Manipulez le plateau en caoutchouc avec précaution pour ne pas endommager ses contacts électriques. L'activation exige une force minimale.
- N'exercez aucune force de levage sur la plaque gainée de caoutchouc pour ouvrir. Levez avec la poignée.

Il est aussi possible d'ouvrir le coffre à bagages sans l'usage en effectuant un mouvement du pied sous le pare-chocs arrière.

 **Attention**

Ne roulez pas avec le coffre à bagages ouvert. Les gaz d'échappement toxiques pourraient être aspirés à l'intérieur de la voiture par le compartiment à bagages.

* Option/accessoire.

18.2.11. Fusibles dans le compartiment à bagages

La centrale électrique comportant les fusibles du compartiment à bagages se trouve derrière un panneau, du côté droit.

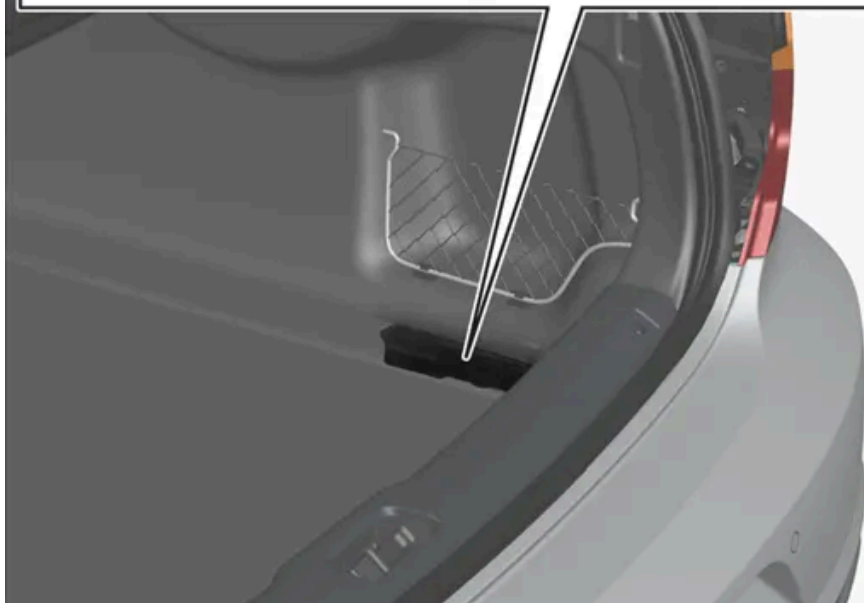
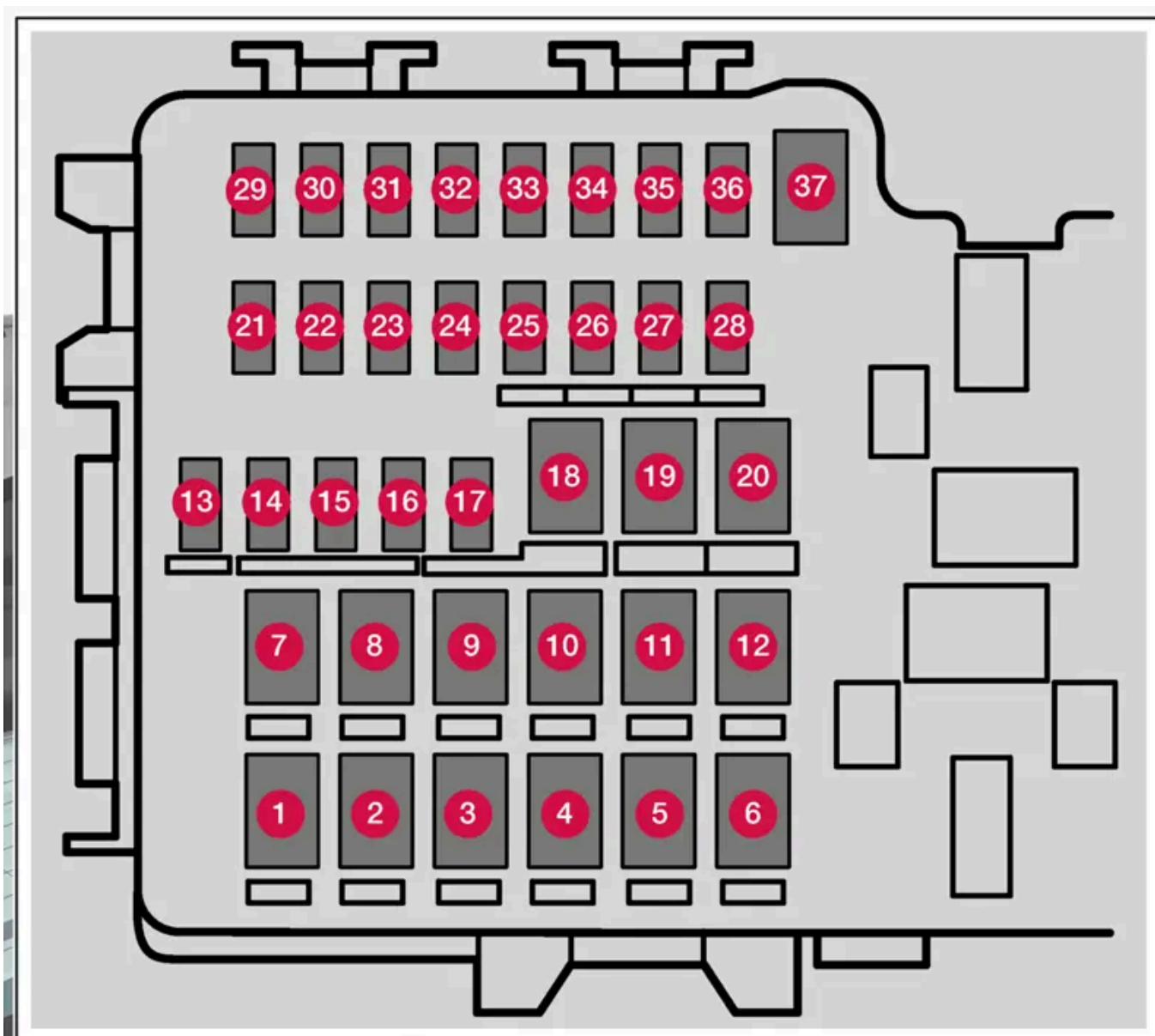

La centrale se trouve derrière le panneau du côté droit.

Cette version du manuel est valable au moment de son impression, mais cette validité ne peut être entièrement garantie pour l'avenir. Pour plus d'informations, consultez la première page, qui comporte un avertissement complet.

Sur l'intérieur du couvercle se trouve une pince qui facilite le remplacement des fusibles.

Dans la **centrale électrique du compartiment moteur** se trouvent des emplacements pour les fusibles de rechange.

Emplacements

L'emplacement des fusibles est indiqué sur l'intérieur du couvercle. Les fonctions et composants du tableau de fusibles recouvrent plusieurs modèles et motorisations. C'est pourquoi un fusible peut protéger moins de composants que ce qui est indiqué dans le tableau ou peut ne pas être présent du tout, selon l'équipement de la voiture.

Le tableau peut attribuer plusieurs valeurs à un seul élément. Cela provient des variantes de niveau d'équipement. Choisissez alors la valeur du fusible qui est remplacé. En cas d'incertitude, contactez un atelier. Un atelier Volvo agréé est recommandé.

	Fonction	Ampère	Type
1	Dégivrage de la lunette arrière	30	MCASE ^[1]
2	Module de commande électronique central	40	MCASE ^[1]
3	Compresseur suspension pneumatique*	40	MCASE ^[1]
4	Moteur de verrouillage dossier, arrière droit	15	MCASE ^[1]
5	–	–	MCASE ^[1]
6	Moteur de verrouillage dossier, arrière gauche	15	MCASE ^[1]
7	Module de porte arrière droite	20	MCASE ^[1]
8	–	–	MCASE ^[1]
9	Coffre à bagages à commande électrique*	25	MCASE ^[1]
10	Module de porte avant droite	20	MCASE ^[1]
11	Module de commande de crochet d'attelage*	40	MCASE ^[1]
12	Prétensionneur de ceinture, droite	40	MCASE ^[1]
13	Bobines de relais internes	5	Micro
14	–	–	Micro
15	Module de porte arrière gauche	20	Micro
16	–	–	Micro
17	–	–	Micro
18	Module de commande de crochet d'attelage*	25	MCASE ^[1]
	Module d'accessoire	40	
19	Module de porte avant gauche	20	MCASE ^[1]
20	Prétensionneur de ceinture, gauche	40	MCASE ^[1]
21	–	–	Micro
22	Feux arrière (recul)	10	Micro
23	–	–	Micro
24	Position préparée pour véhicules spéciaux	5	Micro
25	Alimentation lorsque le contact est mis	10	Micro
26	–	–	Micro
27	–	–	Micro
28	Siège chauffant arrière gauche*	15	Micro

	Fonction	Ampère	Type
29	Dispositif de réglage système d'échappement (essence)	5	Micro
30	Blind Spot Information (BLIS)*	5	Micro
31	–	–	Micro
32	–	–	Micro
33	–	–	Micro
34	–	–	Micro
35	Module de commande All Wheel Drive (AWD)*	15	Micro
36	Siège chauffant arrière droit*	15	Micro
37	–	–	MCase ^[1]

[1] Ce type de fusible doit être remplacé par un atelier. Un atelier Volvo agréé est recommandé.

* Option/accessoire.

18.3. Rangements et habitacle

18.3.1. Intérieur de l'habitacle

Vue d'ensemble de l'intérieur de l'habitacle et compartiments de rangement.

Siège avant

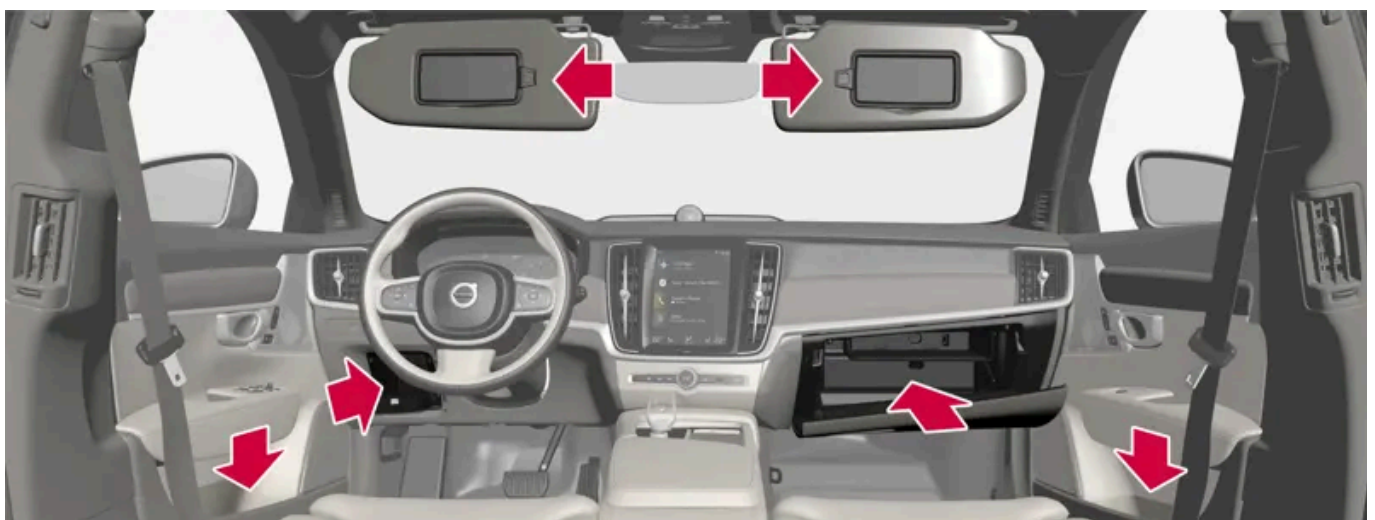

Compartiment de rangement dans les panneaux de porte et près du volant, boîte à gants et pare-soleil.



Compartiments de rangement avec porte-gobelets, prise électrique et ports USB dans la console tunnel.

Siège arrière

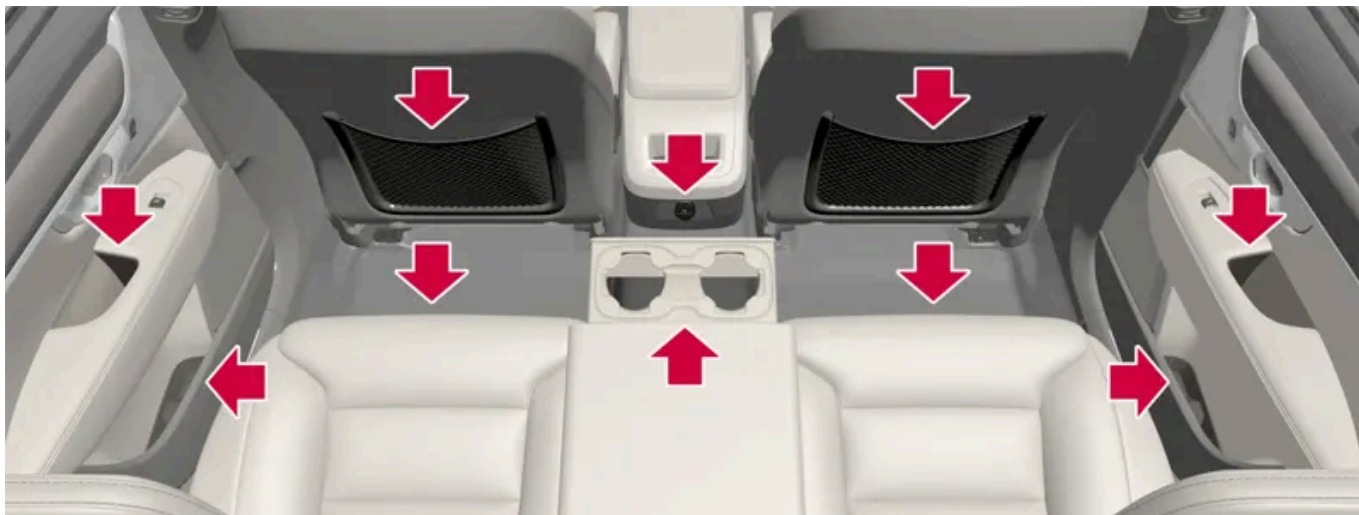

Compartiment de rangement dans le panneau de porte, porte-gobelets* dans le dossier de la place centrale, compartiment de rangement* sur le dossier du siège avant et ports USB dans la console tunnel.

Attention

Rangez les objets comme les téléphones, les appareils photo, les télécommandes d'équipements auxiliaires dans la boîte à gants ou d'autres compartiments. En cas de freinage violent ou d'accident, ils risqueraient de blesser les passagers.

Important

Pensez qu'un objet métallique peut facilement rayer les surfaces brillantes, par exemple. Ne placez donc ni clés, ni téléphones ni aucun autre objet sur des surfaces fragiles.

* Option/accessoire.

Cette version du manuel est valable au moment de son impression, mais cette validité ne peut être entièrement garantie pour l'avenir. Pour plus d'informations, consultez la première page, qui comporte un avertissement complet.

18.3.2. prise électrique

La console de tunnel comporte une prise électrique 12 V. Le coffre/compartiment à bagages est équipé d'une prise 12 V*.

En cas de problème avec une prise électrique, contactez un atelier. Un atelier Volvo agréé est recommandé.

Prise électrique 12 V



Prise électrique 12 V sur la console de tunnel, sièges avant.

Les prises 12 V peuvent être utilisées pour alimenter divers accessoires adaptés, comme par exemple des lecteurs multimédia, des glacières et des téléphones mobiles.



Prise électrique 12 V dans le compartiment/coffre à bagages*.

* Option/accessoire.

18.3.3. Utiliser les prises électriques

Cette version du manuel est valable au moment de son impression, mais cette validité ne peut être entièrement garantie pour l'avenir. Pour plus d'informations, consultez la première page, qui comporte un avertissement complet.

Les prises 12 V peuvent être utilisées pour alimenter divers accessoires adaptés, comme par exemple des lecteurs multimédia, des glacières et des téléphones mobiles.

Pour que les prises fournissent du courant, la voiture doit être au moins en position de contact I. Les prises sont ensuite actives tant que le niveau de la batterie de démarrage n'est pas trop bas.

Les prises se désactivent dès que le moteur est coupé et la voiture verrouillée. Les prises sont encore actives durant 7 minutes maximum si le moteur est coupé mais que la voiture reste non verrouillée ou verrouillée avec les serrures à pêne dormant temporairement désactivées.

 **Note**

N'oubliez pas que l'utilisation des prises électriques alors que le moteur est à l'arrêt risque d'entraîner une réduction notable du niveau de batterie qui pourrait provoquer une limitation de l'utilisation d'autres fonctions.

Les accessoires connectés à une prise électrique peuvent être activés même lorsque le système électrique de la voiture est éteint ou lors du préconditionnement. Pour cette raison, il convient de débrancher les contacts lorsque les accessoires ne sont pas utilisés afin d'éviter que la batterie de démarrage ne se décharge.

 **Attention**

- N'utilisez pas d'accessoires avec des contacts volumineux ou lourds qui risqueraient d'endommager la prise ou de se détacher pendant la conduite.
- N'utilisez pas d'accessoires qui pourraient provoquer des perturbations sur le récepteur radio ou le système électrique de la voiture par exemple.
- Placez l'accessoire de façon qu'il ne risque pas de blesser le conducteur ni les passagers en cas de freinage brusque ou de collision.
- Surveillez les accessoires branchés. Ils peuvent produire de la chaleur et brûler les passagers ou l'aménagement intérieur de la voiture.

Utiliser les prises 12 V

- 1 Enlevez les caches (console tunnel) ou abaissez le couvercle (coffre/compartiment à bagages) devant la prise et connectez l'accessoire.
- 2 Débranchez l'accessoire et reposez les caches (console tunnel) ou relevez le couvercle (coffre/compartiment à bagages) dès que la prise n'est plus utilisée ou est laissée sans surveillance.

 **Important**

La puissance maximale est de 120 W (10 A) par prise.

18.3.4. Utiliser la boîte à gants

La boîte à gants est placée côté passager. La boîte à gants peut accueillir, par exemple, le document d'information sur papier à l'attention du propriétaire. Elle comporte aussi un compartiment pour stylo et un porte-carte.



18.3.5. Pare-soleil

Des pare-soleils, placés sur le plafonnier, sont à disposition du conducteur et du passager avant. Il est possible de les abaisser et de les orienter sur le côté au besoin.



L'illustration est schématique, l'apparence peut être différente.

L'éclairage* du miroir s'allume automatiquement lorsque vous en soulevez le couvercle.

Le cadre du miroir comporte une pince où vous pouvez ranger des cartes ou des tickets par exemple.

* Option/accessoire.

18.3.6. Console du tunnel

La console de tunnel se trouve entre les sièges avant.

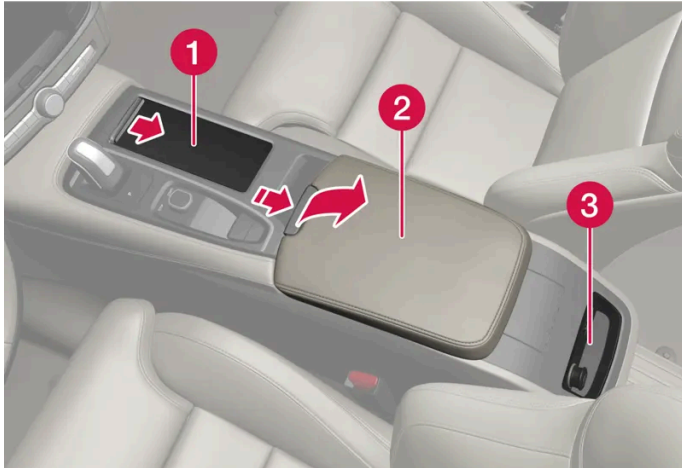

- 1 Compartiment de rangement avec porte-gobelets.
- 2 Compartiment de rangement avec prise 12 V et ports USB sous l'accoudoir.
- 3 Commande de climatisation pour les sièges arrière* ou le compartiment de rangement. Des ports USB se trouvent également en dessous.

Attention

Rangez les objets comme les téléphones, les appareils photo, les télécommandes d'équipements auxiliaires dans la boîte à gants ou d'autres compartiments. En cas de freinage violent ou d'accident, ils risqueraient de blesser les passagers.

Important

Pensez qu'un objet métallique peut facilement rayer les surfaces brillantes, par exemple. Ne placez donc ni clés, ni téléphones ni aucun autre objet sur des surfaces fragiles.

Note

L'un des capteurs de l'alarme* se trouve sous le porte-gobelet de la console de tunnel. Évitez de placer des pièces de monnaie, des clés ni d'autres objets métalliques dans le porte-gobelet qui risqueraient de déclencher l'alarme.

Note

Les ports USB peuvent servir à recharger un téléphone ou une tablette tactile, par exemple. Seul le port USB avant peut servir à la lecture d'éléments multimédia sur le système audio de la voiture.

* Option/accessoire.

18.3.7. Ports USB

Deux ports USB (type C) se trouvent sous l'écran central. Deux ports USB (type C) se trouvent également à l'arrière de la console centrale.



Ports USB (type C), siège avant



Ports USB (type C) de la console centrale, banquette arrière

Les ports USB peuvent être utilisés pour, par exemple, recharger un téléphone ou une tablette.

18.3.8. Recharge d'appareils à l'aide des ports USB

Les ports USB peuvent être utilisés pour, par exemple, recharger un téléphone ou une tablette.

Les ports USB peuvent être utilisés lorsque la voiture est en mode Confort ou Conduite.

Les ports sont automatiquement désactivés lorsque le conducteur quitte la voiture. Si la voiture reste déverrouillée ou si elle est verrouillée à niveau d'alarme réduit, les ports restent actifs pendant environ 10 minutes.

 **Note**

Les accessoires connectés aux ports peuvent être activés même lorsque le système électrique de la voiture est éteint ou lors du préconditionnement. Pour cette raison, débranchez les accessoires lorsqu'ils ne sont pas utilisés.

Certains appareils peuvent chauffer durant le chargement. Ce phénomène est normal.

 **Attention**

Placez l'accessoire de façon qu'il ne risque pas de blesser le conducteur ni les passagers en cas de freinage brusque ou de collision.

Charger des appareils à l'aide des ports USB

- 1 Abaissez le couvercle recouvrant le port USB et branchez la fiche de l'accessoire.
- 2 Débranchez l'accessoire et relevez le couvercle dès que le port USB n'est plus utilisé ou est laissé sans surveillance.

Caractéristiques techniques des ports USB C

- Port de type C
- Version 3.1
- Alimentation en tension 5 V
- Intensité maxi. 3,0 A

18.3.9. Fusibles sous la boîte à gants

Les fusibles de la centrale électrique placée sous la boîte à gants protègent, entre autres, les prises électriques, les écrans et les modules de porte.

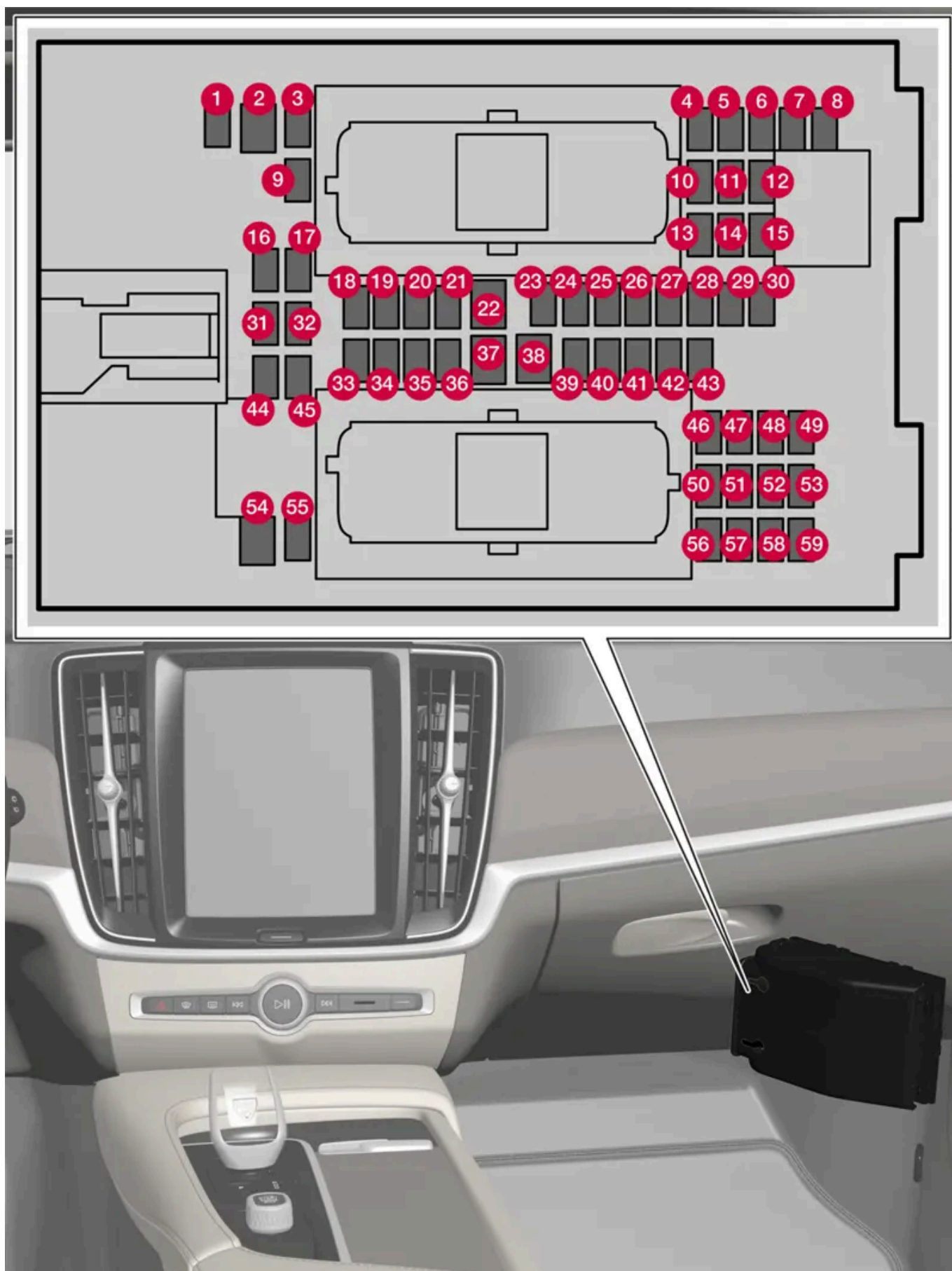

La centrale se trouve sous le tapis de sol/panneau latéral.

Cette version du manuel est valable au moment de son impression, mais cette validité ne peut être entièrement garantie pour l'avenir. Pour plus d'informations, consultez la première page, qui comporte un avertissement complet.

Dans la **centrale électrique du compartiment moteur** se trouvent des emplacements pour les fusibles de rechange.

Emplacements

L'emplacement des fusibles est indiqué sur l'intérieur du couvercle. Les fonctions et composants du tableau de fusibles recouvrent plusieurs modèles et motorisations. C'est pourquoi un fusible peut protéger moins de composants que ce qui est indiqué dans le tableau ou peut ne pas être présent du tout, selon l'équipement de la voiture.

Le tableau peut attribuer plusieurs valeurs à un seul élément. Cela provient des variantes de niveau d'équipement. Choisissez alors la valeur du fusible qui est remplacé. En cas d'incertitude, contactez un atelier. Un atelier Volvo agréé est recommandé.

	Fonction	Ampère	Type
1	Module de commande batterie de 48 V	10	Micro
2	–	–	MCase ^[1]
3	–	–	Micro
4	Capteur de mouvements	5	Micro
5	–	–	Micro
6	Écran conducteur	5	Micro
7	Clavier console centrale	5	Micro
8	Capteur d'ensoleillement Transpondeur pour péages routiers	5	Micro
9	–	–	Micro
10	Système d'infodivertissement	15	Micro
11	Module de volant	5	Micro
12	Module de commande bouton de démarrage et frein de stationnement	5	Micro
13	Volant chauffant*	15	Micro
14	Capteur de particules (APMS)	5	Micro
15	–	–	Micro
16	–	–	Micro
17	Module de commande feux arrière	15	Micro
18	Module de commande de climatisation	10	Micro
19	Blocage volant	7,5	Micro
20	Port de diagnostic OBD-II	10	Micro
21	Écran central	5	Micro
22	Module de ventilateur climatisation avant	40	MCase ^[1]
23	Hub USB	5	Micro
24	Éclairage des commandes Éclairage d'habitacle Antiéblouissement rétroviseur intérieur* Capteurs de pluie et de luminosité* Sièges avant à commande électrique* Panneaux de commande portes arrière Module de ventilateur climatisation Ioniseur Clavier console de tunnel près de la cave à pieds banquette arrière*	7,5	Micro
25	Caméra, avant*	5	Micro

	Fonction	Ampère	Type
26	Console au plafond*	20	Micro
27	Affichage tête haute *	5	Micro
28	Éclairage d'habitacle	5	Micro
29	Plateau de recharge sans fil *	5	Micro
30	Écran console au plafond Module de commande de caméra grand angle	5	Micro
31	–	–	Micro
32	–	–	Micro
33	–	–	Micro
34	Moteur électrique arrière	10	Micro
35	Module de commande voiture connectée à l'internet Module de commande services Volvo	5	Micro
36	–	–	Micro
37	Module de commande audio (amplificateur)	40	MCCase ^[1]
38	–	–	MCCase ^[1]
39	Module d'antenne (TCAM)	5	Micro
40	Module de commande confort de siège, avant*	5	Micro
41	Blocage éthylométrique * –	5 –	Micro
42	–	–	Micro
43	Module de commande pompe à carburant	15	Micro
44	Bobine de relais pompe à huile de transmission	5	Micro
45	Module de commande de fonctions d'aide à la conduite (sécurité active)	5	Micro
46	Siège avant chauffant, côté conducteur	15	Micro
47	Siège avant chauffant, côté passager	15	Micro
48	Pompe à liquide de refroidissement	7,5	Micro
49	Épurateur d'air	5	Micro
50	Siège conducteur à commande électrique*	20	Micro
51	Module suspension active *	20	Micro
52	Ouverture du coffre à bagages/hayon par un mouvement du pied*	5	Micro
53	Système d'infodivertissement	10	Micro
54	–	–	MCCase ^[1]
55	–	–	Micro
56	Siège passager avant à commande électrique *	20	Micro
57	–	–	Micro
58	–	–	Micro
59	–	–	Micro

^[1] Ce type de fusible doit être remplacé par un atelier. Un atelier Volvo agréé est recommandé.

* Option/accessoire.

18.4. Trappe pour les objets longs dans la banquette arrière *

La trappe dans le dossier de la banquette arrière permet de transporter des objets longs et étroits comme des skis par exemple.



L'illustration est schématique, les détails peuvent varier selon le modèle de la voiture.

- 1 Dans le compartiment à bagages, saisissez la poignée de la trappe et ouvrez-la.
- 2 Abaissez l'accoudoir de la banquette arrière en avant.

* Option/accessoire.

19. Maintenance et entretien

19.1. Entretien du véhicule

19.1.1. Nettoyage intérieur

19.1.1.1. Nettoyer l'écran central

La saleté, les taches et la graisse présente sur les doigts peuvent affecter les performances et la lisibilité de l'écran central. Nettoyez souvent l'écran avec une microfibre.

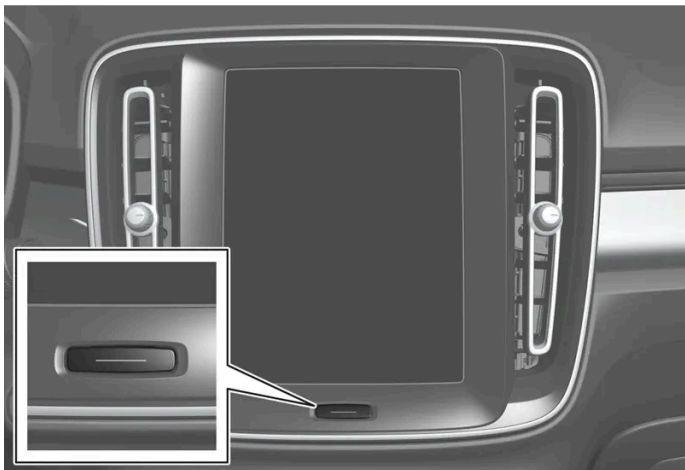

- 1 Fermez l'écran central par une longue pression sur le bouton page d'accueil.
- 2 Essuyez l'écran avant un chiffon microfibras propre et sec en appliquant de petits mouvements circulaires. Au besoin, humidifiez légèrement le chiffon microfibras avec de l'eau propre.
- 3 Activez l'écran par une courte pression sur le bouton page d'accueil.

! Important

Pour nettoyer l'écran central, le chiffon en microfibras doit être propre (ni sable ni saleté).

 **Important**

Pour le nettoyage de l'écran central, n'appliquez qu'une légère pression. Une forte pression risque d'endommager l'écran.

 **Important**

Ne vaporisez aucun liquide ou substance chimique abrasive directement sur l'écran central. N'utilisez pas de produit pour les vitres, d'agent nettoyant, de solvant, d'alcool, d'ammoniac ni de produit contenant un abrasif.

N'utilisez jamais des toiles abrasives, des serviettes en papier ni de papier de soie qui risqueraient de rayer l'écran central.

19.1.1.2. Nettoyer l'écran conducteur

Essayez avec précaution le verre de protection de l'écran avec un chiffon en microfibres propre et sec. Au besoin, humectez légèrement le chiffon en microfibres.

N'utilisez jamais un produit nettoyant. Dans les cas extrêmes, vous pouvez utiliser un agent nettoyant spécial disponible dans les concessions Volvo.

19.1.1.3. Nettoyage de l'affichage tête haute *

Essayez avec précaution le verre de protection de l'écran avec un chiffon en microfibres propre et sec. Au besoin, humectez légèrement le chiffon en microfibres.

N'utilisez jamais de détachant trop agressif. Dans les cas extrêmes, vous pouvez utiliser un agent nettoyant spécial disponible dans les concessions Volvo.

* Option/accessoire.

19.1.1.4. Nettoyer un volant en cuir

Utilisez des produits nettoyants et des produits d'entretien automobile recommandés par Volvo. Procédez à un nettoyage régulier et traitez les taches sans attendre. Le passage de l'aspirateur est important avant le nettoyage avec un produit.

Le cuir a besoin de respirer. Ne recouvrez jamais le volant en cuir avec une protection en plastique. Les Volvo Leather Care Kit/Wipes sont recommandées pour le nettoyage du volant en cuir. Éliminez la saleté, la poussière (etc.) avec une éponge ou un chiffon humide.

 **Important**

Les objets saillants (comme une bague) peuvent endommager le cuir du volant.

19.1.1.5. Nettoyer les ceintures de sécurité

Utilisez des produits nettoyants et des produits d'entretien automobile recommandés par Volvo. Procédez à un nettoyage régulier et traitez les taches sans attendre. Le passage de l'aspirateur est important avant le nettoyage avec un produit.

Utilisez de l'eau et un détergent synthétique, un produit de nettoyage spécial textile est disponible chez les réparateurs Volvo agréés. Veillez à ce que la ceinture de sécurité soit sèche avant de l'enrouler.

19.1.1.6. Nettoyer l'intérieur

Utilisez des produits nettoyants et des produits d'entretien automobile recommandés par Volvo. Procédez à un nettoyage régulier et traitez les taches sans attendre. Le passage de l'aspirateur est important avant le nettoyage avec un produit.

 **Important**

- Certains vêtements teints (jeans foncés ou vêtements en daim) peuvent déteindre sur la garniture. Si cela se produit, il est important de nettoyer et traiter au plus vite la partie concernée de la garniture.
- N'utilisez jamais de solvants agressifs (liquide lave-glace, détachant, essence minérale ou alcool concentré) pour nettoyer l'intérieur. Vous risqueriez d'endommager la garniture ainsi que les autres matériaux.
- Ne vaporisez jamais de produit nettoyant directement sur les composants comportant des commandes et de boutons électriques. Il est préférable de les essuyer avec un chiffon légèrement humecté de produit nettoyant.
- Des objets tranchants ou des bandes Velcro peuvent endommager la garniture textile.
- Utilisez uniquement les agents nettoyants sur le type de matériau pour lequel ils ont été conçus.

19.1.1.7. Nettoyage des tapis de sol en textile

Lors du nettoyage des tapis, il est recommandé d'utiliser un agent de nettoyage pour textiles. Procédez à un nettoyage régulier et traitez les taches sans attendre. Le passage de l'aspirateur est important avant le nettoyage avec un produit.

Retirez les tapis pour nettoyer séparément la moquette et les tapis. Chaque tapis de sol est fixé par des broches.

- 1 Sortez le tapis en le saisissant au niveau de chaque broche et en tirant vers le haut.
- 2 Éliminez la poussière et la saleté avec un aspirateur.

 **Note**

Afin de ne pas les endommager, ne battez pas et ne secouez pas les tapis de sol pour éliminer la saleté qui s'y est déposée.

- 3 Pour les taches sur le tapis de sol, nous recommandons un agent nettoyant textile, après le passage de l'aspirateur.
- 4 Après le nettoyage, installez le tapis de sol en appuyant dessus au niveau des broches pour les encliqueter.

 **Attention**

Utiliser uniquement un tapis d'insertion à chaque siège et vérifier avant de conduire que le tapis au siège conducteur est correctement installé et fixé aux pointes afin d'éviter qu'il ne se coince autour et sous les pédales.

19.1.1.8. Nettoyer les éléments intérieurs en plastique, métal ou bois

Utilisez des produits nettoyants et des produits d'entretien automobile recommandés par Volvo. Procédez à un nettoyage régulier et traitez les taches sans attendre.

Pour détacher pièces et surfaces intérieures, nous vous recommandons d'utiliser un chiffon en microfibres ou en fibranne légèrement humide que vous trouverez chez votre réparateur Volvo.

Ne frottez ou ne raclez jamais une tache. N'utilisez jamais de détachant trop agressif.

 **Important**

N'utilisez pas de solvant contenant de l'alcool pour nettoyer le verre de l'écran conducteur.

 **Important**

Pensez que les surfaces brillantes se rayent facilement. Essuyez ces surfaces avec un chiffon en microfibres propre et sec en procédant avec de petits mouvements circulaires. Au besoin, humectez légèrement le chiffon avec de l'eau propre.

19.1.1.9. Nettoyer les garnitures en cuir*

Utilisez des produits nettoyants et des produits d'entretien automobile recommandés par Volvo. Procédez à un nettoyage régulier et traitez les taches sans attendre. Le passage de l'aspirateur est important avant le nettoyage avec un produit.

Le cuir des garnitures* Volvo est traité pour conserver son aspect d'origine.

La garniture en cuir* est un produit naturel qui change et prend une jolie patine avec le temps. Afin de conserver les propriétés et la couleur du cuir, un nettoyage et un entretien réguliers sont nécessaires. Volvo propose des produits complets, Volvo Leather Care Kit/Wipes, pour le nettoyage et le traitement des garnitures en cuir. Lorsqu'ils sont utilisés selon les instructions, ces produits préservent la couche protectrice du cuir.

Pour obtenir le meilleur résultat possible, Volvo recommande le nettoyage et l'application d'une crème protectrice deux à quatre fois par an (ou plus souvent au besoin). Les Volvo Leather Care Kit/Wipes sont disponibles chez votre réparateur Volvo.

Nettoyer les garnitures en cuir

- 1 Appliquez un produit de nettoyage des cuirs sur une éponge humide et compressez l'éponge jusqu'à ce que de la mousse apparaisse.
- 2 Appliquez l'éponge en un mouvement circulaire sur la tache.
- 3 Mouillez abondamment la tache avec l'éponge, laissez l'éponge absorber la tache sans frotter.
- 4 Séchez la tache avec une serviette douce et laissez le cuir sécher complètement.

Protection des garnitures en cuir

- 1 Appliquez un peu de produit de protection des cuirs sur un chiffon puis frottez le cuir en un mouvement circulaire.
 - 2 Laissez sécher pendant environ 20 minutes.
- La protection des garnitures en cuir leur permet de mieux résister aux rayons ultraviolets du soleil.

* Option/accessoire.

19.1.1.10. Nettoyer les garnitures textiles et du plafond

Lors du nettoyage des matières textiles et du nubuck, il est recommandé d'utiliser un agent de nettoyage pour textiles. Nettoyez les taches si nécessaire et immédiatement.

Cette version du manuel est valable au moment de son impression, mais cette validité ne peut être entièrement garantie pour l'avenir. Pour plus d'informations, consultez la première page, qui comporte un avertissement complet.

 **Important**

Ne grattez ou ne frottez jamais une tache car cela peut endommager la garniture.

 **Important**

N'utilisez jamais un produit détachant ou un solvant puissant, sous peine d'endommager la garniture.

Nettoyer les garnitures textiles

1. Commencez par passer l'aspirateur sur la garniture.
2. Suivez les instructions pour le nettoyant pour tissus.
3. Pour le lavage, il est recommandé d'utiliser une machine à injection-extraction pour l'absorption du liquide de nettoyage puis pour le rinçage.

 **Important**

Certains vêtements teintés (comme ceux en jean ou en suède) peuvent déteindre sur la garniture en textile. Les taches difficiles, telles que l'huile, peuvent être difficiles à enlever.

 **Important**

Nettoyez toujours la garniture en entier, même s'il n'y a que quelques taches. Vous éviterez ainsi les auréoles.

 **Note**

N'installez pas la garniture lors du nettoyage.

Nettoyage de la garniture du plafond

1. Brossez soigneusement la garniture du plafond avec une brosse douce.
2. Suivez les instructions pour le nettoyant pour tissus.
3. Utilisez ensuite un chiffon doux et non pelucheux pour essuyer la garniture du plafond.

 **Important**

Un nettoyage négligent peut endommager la garniture du plafond.

19.1.2. Nettoyage extérieur

19.1.2.1. Nettoyage des lampes extérieures

Des lampes sales offrent une efficacité dégradée. Nettoyez-les régulièrement, par exemple lorsque vous faites le plein.

Lavez les lampes extérieures, telles que les phares et les feux arrière, avec une éponge douce et propre, un savon doux et de l'eau tiède.

L'apparition de condensation sur l'intérieur du verre durant le lavage est normale. Celle-ci disparaîtra. Toutes les lampes extérieures sont conçues pour y résister. La condensation est normalement éliminée par ventilation du boîtier lorsque la lampe est allumée pendant quelque temps.

 **Important**

Ne nettoyez pas les lampes avec des produits nettoyants agressifs ou avec des produits chimiques. Ces produits, tels que les produits alcooliques, peuvent fissurer le verre.

 **Important**

Ne frottez jamais avec une éponge ou un chiffon sec car cela peut provoquer des décharges électriques susceptibles d'endommager les composants de la lampe.

19.1.2.2. Nettoyage des balais d'essuie-glace

La voiture doit être nettoyée dès qu'elle est sale. Plus vous laissez la saleté sur la peinture, plus elle sera difficile à éliminer et plus le risque de rayures augmente. Lavez la voiture sur une plate-forme de lavage avec séparateur d'huiles. Utilisez un shampoing pour voitures recommandé par Volvo.

Des restes d'asphalte, de poussière ou de sel sur les balais d'essuie-glace ainsi que les insectes ou la glace sur le pare-brise réduisent la durée de vie des balais.

Pour le nettoyage, placez les essuie-glaces en position d'entretien.

 **Note**

Nettoyez régulièrement les balais d'essuie-glace et le pare-brise avec une solution tiède savonneuse ou de shampoing pour voiture. N'utilisez aucun solvant agressif.

19.1.2.3. Peinture de la voiture

La peinture est composée de plusieurs couches et constitue une part importante de la protection anticorrosion de la carrosserie. Il convient donc de la contrôler régulièrement.

Les détériorations de peinture les plus courantes sont par exemple les éclats dus aux projections de gravillons, les rayures et les marques sur les bordures d'ailes, portières et pare-chocs. Pour éviter toute attaque de la rouille, les dommages à la peinture doivent être réparés immédiatement.

19.1.2.4. Codes couleur

L'autocollant des codes de couleur se trouve sur le montant de porte droit de la voiture, entre les portes avant et arrière. Il est visible à l'ouverture de la porte arrière droite.

Code couleur

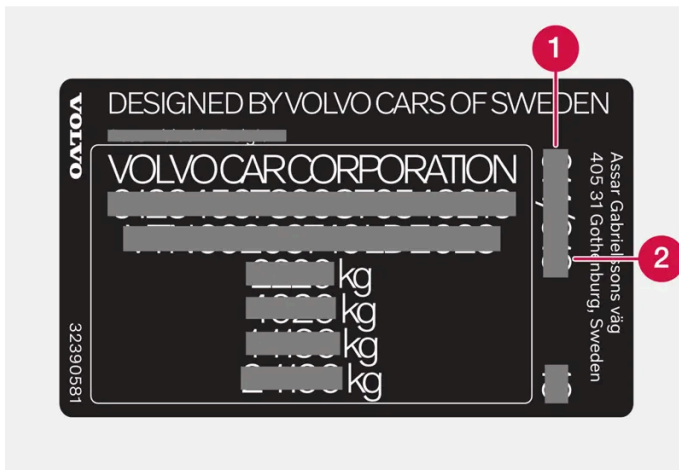

- 1 Code couleur extérieure
- 2 Éventuellement, code couleur extérieure secondaire

19.1.2.5. Petites retouches de peinture

La peinture joue un rôle important dans la protection anticorrosion de la voiture et doit, de ce fait, être vérifiée régulièrement. Les détériorations de peinture les plus courantes sont par exemple les éclats dus aux projections de gravillons, les rayures et les marques sur les bordures d'ailes, portières et pare-chocs.

Pour éviter toute attaque de la rouille, les dommages à la peinture doivent être réparés immédiatement.

Note

Pour la retouche de peinture, la surface doit être propre et sèche. La température de la surface doit être d'au moins 15 °C (59 °F).

Matériel nécessaire

- Apprêt - pour les pare-chocs à revêtement plastique, des apprêts adhésifs peuvent par exemple être disponibles en aérosol.
- vernis de base ou transparent, en vaporisateur ou en stylo ^[1].
- Ruban adhésif de masquage.
- chiffon abrasif fin.

Faire des retouches de peinture sur une surface endommagée

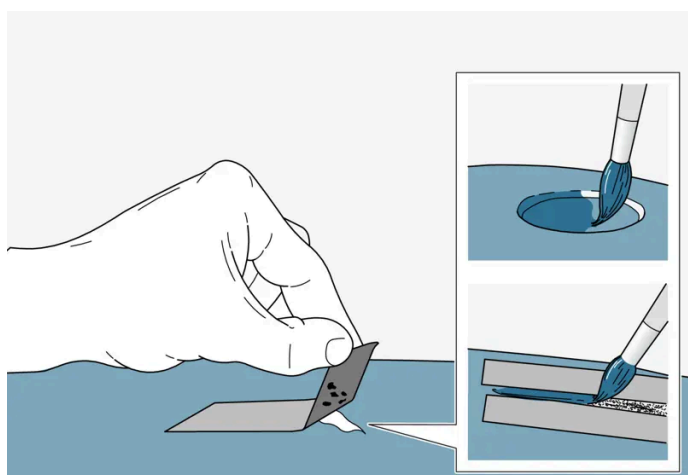

Si le dommage n'a pas atteint la partie métallique, une retouche à la peinture peut être appliquée directement après nettoyage de la surface.

- 1** Collez un morceau de ruban adhésif de masquage sur la surface endommagée. Retirez-le pour enlever les éventuelles écailles.
Si le dommage a atteint la surface métallique (la tôle), il convient d'utiliser un apprêt. En cas de dommage sur une surface en plastique, il convient d'utiliser un apprêt adhésif pour obtenir un meilleur résultat. Vaporisez dans le couvercle du vaporisateur et utilisez un pinceau pour appliquer.
- 2** Avant la peinture, un léger ponçage local peut être nécessaire (pour par exemple aplanir les coins inégaux), avec une toile de polissage très fine. Nettoyez soigneusement la surface (en éliminant la graisse et le sel) et laissez sécher.
- 3** Agitez l'apprêt énergiquement et appliquez-le à l'aide d'un pinceau fin, d'une allumette ou d'un outil similaire. Terminez avec un vernis de base ou transparent lorsque l'apprêt a séché.

Pour les rayures, employez la procédure décrite ci-dessus, mais appliquez du ruban de masquage autour de la surface endommagée pour protéger la peinture intacte.

Les stylos et vaporisateurs de retouche de peinture sont disponibles auprès des revendeurs Volvo.

i Note

Si l'éclat dû à la projection n'atteint pas la surface métallique (la tôle) et qu'il reste une couche de peinture intacte, appliquez du vernis de base ou transparent directement après avoir nettoyé la surface.

^[1] Suivez les instructions fournies avec le stylo de retouches.

19.1.2.6. Nettoyage extérieur

La voiture doit être nettoyée dès qu'elle est sale. Cela empêche que la saleté n'accroche trop et permet ainsi de faciliter le nettoyage de la voiture. Cela réduit aussi le risque de rayer la peinture et permet à la voiture de conserver une belle apparence. Lavez la voiture sur un plateau de lavage avec séparateur d'huile et utilisez un shampooing pour voiture. Utilisez des produits nettoyants et des produits d'entretien automobile recommandés par Volvo.

Remarque importante pour le lavage de la voiture

- Évitez de laver la voiture directement au soleil^[1]. Ceci peut entraîner le séchage du produit nettoyant ou de la cire, ce qui a un effet de ponçage.
- Éliminez aussi rapidement que possible les fientes d'oiseaux, la sève d'arbres et la résine de conifères de la peinture. Celles-ci peuvent contenir des substances susceptibles d'altérer ou de décolorer rapidement la peinture. Utilisez par exemple un papier doux ou une éponge très mouillée. Nous recommandons de faire corriger toute décoloration par un atelier Volvo agréé.
- Des résidus d'asphalte peuvent subsister après le lavage de la voiture. Utilisez un produit d'élimination des goudrons recommandé par Volvo pour éliminer les taches résiduelles.

^[1] Ne concerne pas le lavage automatique.

19.1.2.7. Protection anticorrosion

La voiture bénéficie d'une protection contre la corrosion.

Pour la carrosserie, la protection anticorrosion est constituée de revêtements de protection métalliques sur la tôle, d'une procédure de peinture de grande qualité, de raccords de tôle réduits et protégés de la corrosion, de composants en plastique de séparation, de protection antifrottement et d'une protection anticorrosion liquide complémentaires pour les endroits particulièrement exposés. Pour le châssis, les composants exposés de la suspension sont produits en aluminium résistant à la corrosion.

Contrôle et entretien

La protection anticorrosion de la voiture ne nécessite normalement aucun entretien mais veiller à la propreté du véhicule contribue à réduire le risque d'apparition de la corrosion. N'utilisez pas de liquides alcalins agressifs ni de produits nettoyeurs acides sur les parties décoratives polies. Tout impact de gravillons doit être réparé aussitôt détecté.

19.1.2.8. Station de lavage automatique

Il est important de préparer la voiture si celle-ci doit être lavée dans une station de lavage automatique. Respectez scrupuleusement les instructions à appliquer avant et après le lavage de la voiture.



Le lavage automatique offre un moyen simple et rapide de laver la voiture, mais il n'assure pas le nettoyage de certaines sections nécessitant un nettoyage régulier. Volvo recommande de compléter le lavage automatique par un lavage à la main.

Note

Évitez de laver une voiture neuve dans une station de lavage automatique au cours des premiers mois. La peinture pourra ainsi durcir pleinement.

Préparation avant le lavage

Dans les stations de lavage automatique dans lesquelles la voiture est tirée à travers la station, il est important de désactiver les fonctions qui empêchent la voiture de rouler librement.

- Fixez ou démontez tous les éléments extérieurs saillants, par exemple les feux accessoires et les antennes.
- Veillez à désactiver la fonction automatique de capteur de pluie. Les essuie-glaces doivent être désactivés durant tout le lavage d'éviter un possible endommagement.
- Désactivez la fonction de frein automatique à l'arrêt avec le bouton  situé sur la console de tunnel.
- Sélectionnez la vue de la caméra de stationnement  sur l'écran central et désactivez les capteurs d'aide au stationnement et le freinage automatique en marche arrière. Celles-ci peuvent être réactivées si la voiture est redémarrée, et elles devront alors être désactivées à nouveau.

Durant le lavage

Important

Si la voiture est dotée du verrouillage et déverrouillage sans clé* :

Sortez la clé et placez-la dans la partie avant de la voiture durant le lavage. Cela minimise les risques d'ouverture involontaire du coffre par actionnement d'un bouton ou de détection erronée de la clé à l'extérieur de la voiture.

Gardez votre ceinture de sécurité durant tout le lavage.

- 1 Faites entrer la voiture dans le poste de lavage et arrêtez-vous à l'endroit indiqué.
- 2 Sélectionnez le rapport N.

 **Note**

Le frein de stationnement peut être automatiquement serré lorsque la ceinture de sécurité est détachée. Si le symbole du frein de stationnement est allumé après la sélection du rapport N, le frein de stationnement est toujours actif. Appuyez simultanément sur la pédale de frein et sur la commande de frein de stationnement pour désactiver le frein de stationnement avant de faire entrer la voiture dans le poste de lavage.

- 3 Mettez la voiture en position d'allumage 0 en tournant la commande de démarrage de la console de tunnel en sens horaire pendant quelques secondes.
 - Ainsi, le moteur est arrêté et la voiture peut librement.
- 4 Il est procédé au lavage automatique de la voiture.
 - N'oubliez pas de revenir sur les ajustements et réglages effectués avant le lavage.

Après le lavage

Lorsque les garnitures de frein ont été aspergées d'eau, appuyez légèrement sur la pédale de frein pendant un court instant durant la conduite. La friction fait chauffer les freins, ce qui permet de les sécher plus rapidement et de réduire le risque de corrosion.

 **Attention**

Testez toujours les freins de route et le frein de stationnement après le lavage afin de vérifier leur fonctionnement.

* Option/accessoire.

19.1.2.9. Nettoyer les éléments extérieurs en plastique, en caoutchouc et décoratifs

La voiture doit être nettoyée dès qu'elle est sale. Plus vous laissez la saleté sur la peinture, plus elle sera difficile à éliminer et plus le risque de rayures augmente. Utilisez un shampoing pour voitures recommandé par Volvo.

Pour nettoyer et entretenir les parties en caoutchouc ou en plastique coloré et les détails décoratifs comme les baguettes lustrées, nous vous recommandons un produit nettoyant spécial disponible chez les réparateurs Volvo. En cas d'utilisation de tels produits nettoyants, suivez attentivement les instructions.

Évitez de laver la voiture avec un produit nettoyant dont la valeur pH est inférieure à 3,5 ou supérieure à 11,5. Cela pourrait provoquer des décolorations sur les détails en aluminium anodisé* (illustration). Les agents de polissage agressifs ne sont pas recommandés (illustration).



Éléments qui doivent être nettoyés avec un agent dont le pH est compris entre 3,5 et 11,5.

! Important

Évitez de cirer et de polir les parties en plastique et en caoutchouc.

Si vous utilisez un produit de dégraissage sur les parties en plastique et en caoutchouc, ne frottez qu'avec une faible pression sur les éléments. Utilisez une éponge douce.

Le polissage de baguettes lustrées peut éliminer ou endommager le revêtement lustré.

N'utilisez pas de produits de polissage contenant des agents abrasifs.

! Important

Évitez de laver la voiture avec un agent nettoyant dont la valeur de pH est inférieure à 3,5 ou supérieure à 11,5. Ces produits risqueraient de provoquer une décoloration des éléments en aluminium anodisé comme les galeries de toit et le pourtour des vitres latérales.

N'utilisez jamais d'agent lustrant pour métal sur des détails en aluminium anodisés, il risquerait de provoquer une décoloration et de dégrader la surface traitée.

* Option/accessoire.

19.1.2.10. Nettoyer les jantes

La voiture doit être nettoyée dès qu'elle est sale. Plus vous laissez la saleté sur la peinture, plus elle sera difficile à éliminer et plus le risque de rayures augmente. Effectuez le nettoyage sur une plate-forme de lavage avec séparateur d'huile. Utilisez un shampoing pour voitures recommandé par Volvo.

Utilisez un agent de nettoyage pour jantes recommandé par Volvo.

Cette version du manuel est valable au moment de son impression, mais cette validité ne peut être entièrement garantie pour l'avenir. Pour plus d'informations, consultez la première page, qui comporte un avertissement complet.

Les agents nettoyants pour jantes agressifs peuvent endommager la surface et provoquer l'apparition de taches sur les jantes en aluminium chromé.

19.1.2.11. Nettoyage à la main

La voiture doit être nettoyée dès qu'elle est sale. Cela empêche que la saleté n'accroche trop et permet ainsi de faciliter le nettoyage de la voiture. Cela réduit aussi le risque de rayer la peinture et permet à la voiture de conserver une belle apparence. Lavez la voiture sur un plateau de lavage avec séparateur d'huile et utilisez un shampoing pour voiture. Utilisez des produits nettoyants et des produits d'entretien automobile recommandés par Volvo.

Remarque importante pour le lavage de la voiture à la main

- Aspergez les soubassements, y compris les passages de roue et les pare-chocs.
- Rincez l'ensemble de la voiture pour supprimer la saleté superficielle et éviter les rayures lors du lavage. Ne dirigez pas le jet directement sur les serrures.
- Au besoin, utilisez un dégraissant à froid sur les surfaces très sales. Veuillez noter que, dans ce cas, les surfaces ne doivent pas avoir été chauffées par le soleil.
- Lavez abondamment à l'eau tiède avec une éponge et du shampoing pour voiture. Veillez à ce que l'éponge soit propre. Des saletés sur l'éponge peuvent rayer la voiture durant le lavage.
- Nettoyez les balais d'essuie-glace avec une solution savonneuse tiède ou un shampoing pour voiture.
- Séchez la voiture avec une peau de chamois propre ou une raclette. Si vous évitez de laisser les gouttes d'eau sécher au soleil, vous réduirez le risque de taches que vous devrez peut-être éliminer par polissage.

Attention

Faites toujours nettoyer le moteur par un garage. Si le moteur est nettoyé lorsqu'il est encore chaud, il peut générer un risque d'incendie.

Important

Des phares sales offrent une efficacité dégradée. Nettoyez-les régulièrement, par exemple lorsque vous faites le plein. N'utilisez pas d'agents nettoyants corrosifs. De l'eau et une éponge douce suffisent. Consultez la section concernant pour plus d'informations.

Note

L'éclairage extérieur comme les phares et les feux arrière peuvent occasionnellement présenter une condensation à l'intérieur de l'optique. Ceci est normal, tous les éclairages externes sont conçus pour y résister. Normalement, la condensation s'élimine rapidement dès lors que les phares sont allumés.

 **Important**

- Vérifiez que le toit ouvrant* et le rideau pare-soleil sont fermés avant de laver la voiture.
- N'utilisez jamais d'agent de polissage avec propriétés abrasives sur le toit ouvrant.
- N'utilisez jamais de cire sur les baguettes en caoutchouc qui encadrent le toit ouvrant.

 **Important**

N'oubliez pas d'éliminer la saleté des orifices d'évacuation des portes, des seuils et du toit panoramique après le lavage de la voiture.

* Option/accessoire.

19.1.2.12. Lavage haute pression

La voiture doit être nettoyée dès qu'elle est sale. Plus vous laissez la saleté sur la peinture, plus elle sera difficile à éliminer et plus le risque de rayures augmente. Lavez la voiture sur une plate-forme de lavage avec séparateur d'huiles. Utilisez un shampoing pour voitures recommandé par Volvo.

Si vous lavez avec un jet haute pression, effectuez des mouvements de balayage et veillez à ne pas approcher la buse à moins de 30 cm (13 in.) de la voiture. N'aspergez pas directement les serrures. Évitez également que de l'eau pénètre sous la trappe de réservoir et sous la trappe de recharge.

 **Important**

N'aspergez pas les lampes extérieures, telles que les phares et les feux arrière, avec de l'eau à plus de 60 °C. Consultez la section concernant pour plus d'informations.

19.1.2.13. Polissage et cirage

Polissez et cirez la voiture lorsque la peinture manque d'éclat ou pour protéger la carrosserie. Le polissage n'est normalement pas nécessaire dans l'année qui suit la date de livraison. Cependant, la voiture peut être cirée durant cette période. Ne polissez et ne cirez pas la voiture directement au soleil. La surface polie doit avoir une température maximale d'environ 45 °C (113 °F).

- Lavez et séchez la voiture très soigneusement avant de la polir ou de la cirer. Éliminez les dépôts d'asphalte et de goudron avec un produit correspondant ou avec de l'essence minérale. Pour enlever les taches les plus tenaces, utilisez une pâte abrasive très fine (de ponçage) spécialement conçue pour la peinture des voitures. Utilisez un agent de nettoyage recommandé par Volvo.

- Commencez par passer du produit de polissage, puis cirez avec de la cire liquide ou solide. Suivez scrupuleusement les instructions figurant sur l'emballage. De nombreux produits servent à la fois au polissage et au cirage.

 **Important**

Les éléments extérieurs de la voiture qui sont mats d'origine ne doivent jamais être polis ou cirés. Cela peut détruire l'effet mat et rendre la surface brillante de façon permanente.

 **Important**

Évitez de cirer et de polir les parties en plastique et en caoutchouc.

Si vous utilisez un produit de dégraissage sur les parties en plastique et en caoutchouc, ne frottez qu'avec une faible pression sur les éléments. Utilisez une éponge douce.

Le polissage de baguettes lustrées peut éliminer ou endommager le revêtement lustré.

N'utilisez pas de produits de polissage contenant des agents abrasifs.

 **Important**

Utilisez un agent de nettoyage recommandé par Volvo. Les autres traitements de la peinture comme la conservation, l'étanchéisation, la protection, ou autres peuvent endommager la peinture. Les dommages sur la peinture dus à de tels traitements ne sont pas couverts par la garantie de Volvo.

19.2. Balai d'essuie-glace et liquide lave-glace

19.2.1. Balai d'essuie-glace et liquide lave-glace

Les essuie-glaces et le liquide lave-glace visent à améliorer la visibilité ainsi que le faisceau des phares.

Les buses de lavages sont automatiquement chauffées* par grand froid pour éviter que le liquide lave-glace ne gèle.

Lorsqu'il reste environ 1 litre (1 qt) de liquide lave-glace, l'écran conducteur indique que le réservoir de liquide lave-glace doit être rempli.

* Option/accessoire.

19.2.2. Placer les balais d'essuie-glace en position d'entretien

Les balais d'essuie-glace de pare-brise doivent, dans certains cas, être mis en position d'entretien (verticale), par exemple lorsqu'ils doivent être remplacés.



Balais d'essuie-glace en position d'entretien.

Pour pouvoir remplacer, nettoyer ou lever les balais d'essuie-glace (par exemple pour gratter la glace sur le pare-brise), ils doivent être en position d'entretien.

! Important

Avant de placer les balais d'essuie-glace en position d'entretien, assurez-vous qu'ils ne sont pas gelés.

Activer/désactiver la position d'entretien

L'activation/désactivation de la position d'entretien est possible lorsque la voiture est immobile et que les essuie-glaces ne sont pas activés. La position d'entretien est activée/désactivée à l'écran central :

- 1 Appuyez sur  à l'écran central.
- 2 Appuyez ensuite sur **Commandes** et activez/désactivez le mode d'entretien des balais d'essuie-glace.

La position d'entretien est aussi désactivée si :

- Le balayage du pare-brise est activé.
- Le lavage du pare-brise est activé.
- Le capteur de pluie est activé.
- La voiture se met en mouvement.

 **Important**

Si les bras d'essuie-glace en position d'entretien sont relevés, il convient de les rabaisser sur le pare-brise avant d'activer le balayage ou le capteur de pluie ou d'actionner le lave-glace, avant de prendre la route. Cela permet d'éviter de rayer la peinture du capot.

19.2.3. Faire l'appoint de liquide lave-glace

Le liquide lave-glace est utilisé pour le nettoyage des phares et du pare-brise. Lorsque la température est inférieure au point de congélation, il faut utiliser un liquide de lavage avec antigel.

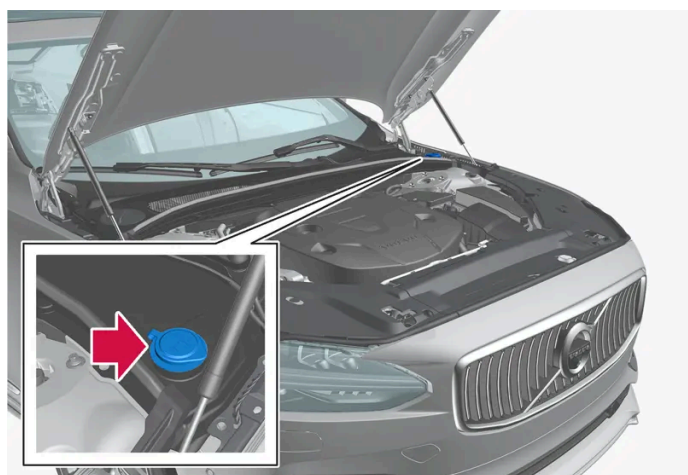

 **Note**

Lorsqu'il reste environ 1 litre (1 qt) de liquide lave-glace dans le réservoir, le message **Bas niveau de liquide lave-glace. Ajouter du liquide** s'affiche avec le symbole  sur l'écran conducteur.

L'apparition du message **Bas niveau de liquide lave-glace. Ajouter du liquide** accompagné du symbole  à l'écran conducteur indique qu'il est temps de faire l'appoint en liquide lave-glace.

- 1 Ouvrez le capot à l'aide de la poignée située dans l'habitacle puis à l'aide de celle se trouvant sous le bord avant du capot.
- 2 Ouvrez le couvercle du réservoir de liquide lave-glace.
L'appoint en liquide lave-glace se fait dans le réservoir à bouchon bleu. Le réservoir est utilisé à la fois pour le lave-glace et les lave-phares*.
- 3 Faites l'appoint en liquide lave-glace jusqu'à ce que le réservoir soit plein.
- 4 Fermez le couvercle du réservoir de liquide lave-glace puis fermez le capot.

Qualité indiquée: Liquide lave-glace recommandé par Volvo - avec antigel par temps froid et températures négatives.

Cette version du manuel est valable au moment de son impression, mais cette validité ne peut être entièrement garantie pour l'avenir. Pour plus d'informations, consultez la première page, qui comporte un avertissement complet.

! Important

Utilisez du liquide lave-glace Volvo d'origine ou un liquide correspondant dont le pH est compris entre 6 et 8 en mélange prêt à l'usage (par exemple 1:1 avec de l'eau pure).

! Important

Utilisez du liquide lave-glace avec antigel lorsque les températures atteignent des valeurs inférieures au point de gel pour éviter que la pompe, le réservoir et les flexibles ne gèlent.

Volume :

- Voitures **avec** lave-phares : 5,5 litres (5.8 qts).
- Voitures **sans** lave-phares : 3,5 litres (3.7 qts).

* Option/accessoire.

19.2.4. Remplacer le balai d'essuie-glace de pare-brise

Les balais d'essuie-glace enlèvent l'eau du pare-brise. Combinés au liquide lave-glace, ils servent à nettoyer la vitre et à garantir une bonne visibilité pendant la conduite. Les balais d'essuie-glace peuvent être remplacés.

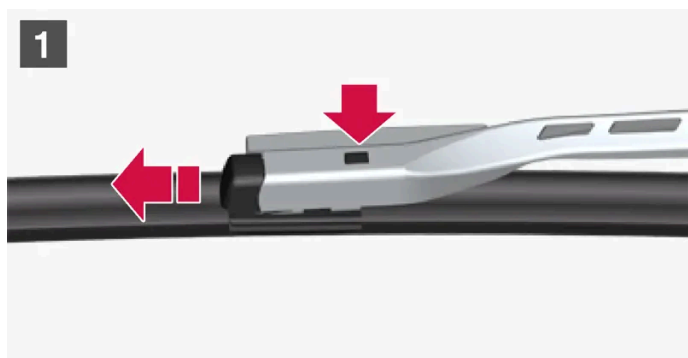

Vérifiez que les essuie-glaces sont en position d'entretien et relevez les bras d'essuie-glaces. La position d'entretien est activée et désactivée à l'écran central lorsque la voiture est à l'arrêt et lorsque les essuie-glaces ne sont pas en marche.

- 1** Appuyez sur le bouton situé sur la fixation du balai d'essuie-glace et tirez tout droit, parallèlement au bras d'essuie-glace.
- 2** Insérez le nouveau balai d'essuie-glace jusqu'à ce que vous entendiez un clic.
- 3** Vérifiez que le balai est correctement fixé.
- 4** Rabattez les bras d'essuie-glace sur le pare-brise.

! Important

Si les bras d'essuie-glace en position d'entretien sont relevés, il convient de les rabaisser sur le pare-brise avant d'activer le balayage ou le capteur de pluie ou d'actionner le lave-glace, avant de prendre la route. Cela permet d'éviter de rayer la peinture du capot.

Les balais ont des longueurs différentes

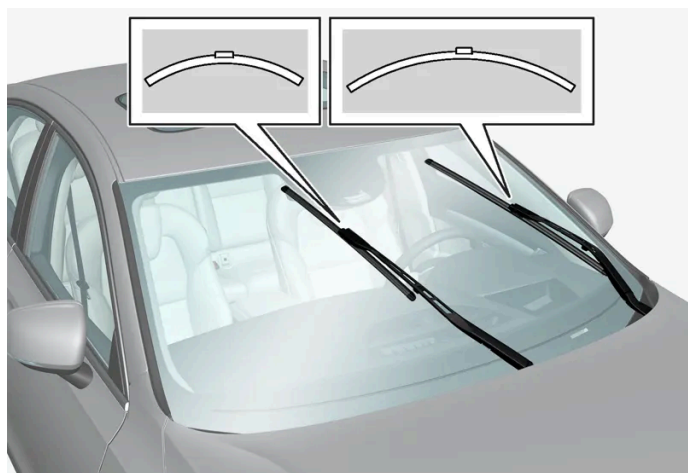

i Note

Lorsque vous remplacez un balai d'essuie-glace, n'oubliez pas que les balais ont différentes longueurs. Le balai du côté conducteur est plus long que celui du côté passager.

19.3. Remplacement d'ampoule

19.3.1. Remplacement d'ampoule

Cette voiture est équipée de feux à DEL^[1] dont les ampoules ne peuvent pas être remplacées. Contactez un atelier^[2] en cas de problème avec l'éclairage.

Dans la plupart des cas, si des ampoules de type DEL^[1] s'avèrent défectueuses, le bloc de lampe entier est remplacé.

Note

Pour plus de précisions concernant les ampoules qui ne sont pas présentées dans le manuel de conduite et d'entretien, veuillez contacter un concessionnaire Volvo ou un atelier Volvo agréé.

Note

De la condensation peut occasionnellement apparaître à l'intérieur de l'optique des feux extérieurs, par exemple dans les phares ou dans les feux arrière. Ce phénomène est normal, et tous les feux extérieurs sont conçus pour fonctionner normalement malgré cela. La condensation est généralement évacuée du boîtier de lampe après un certain délai de fonctionnement de la lampe.

^[1] Diode lumineuse (Light Emitting Diode)

^[2] Un atelier Volvo agréé est recommandé.

19.3.2. Contrôler les lampes de remorque *

Avec une remorque : vérifiez que les lampes de la remorque fonctionnent avant de vous mettre en route.

Contrôle des ampoules de remorque *

Contrôle automatique

Après le raccordement électrique d'une remorque, il est possible de vérifier que les lampes de la remorque fonctionnent par une activation automatique de l'éclairage. Cette fonction aide le conducteur à contrôler le bon fonctionnement des ampoules de la remorque avant de prendre la route.

- 1 Lorsqu'une remorque est attelée au crochet d'attelage, le message **Vérif. feu de remorque Effectuer vérif. des feux ?** s'affiche sur l'écran conducteur.
- 2 Validez le message en appuyant sur le bouton  des commandes au volant droites.
 - Le test de l'éclairage commence.
- 3 Sortez de la voiture pour vérifier que les lampes fonctionnent.
 - Toutes les ampoules de la remorque se mettent à clignoter puis elles s'allument une par une.

- 4 Vérifiez visuellement que toutes les ampoules de la remorque fonctionnent.
- 5 Après un instant toutes les ampoules de la remorque clignotent à nouveau.
- > Le contrôle est terminé.

Feu antibrouillard arrière de la remorque

Lors du raccordement d'une remorque, il est possible que le feu antibrouillard de la voiture ne s'allume pas. La fonctionnalité du feu antibrouillard est alors transférée à la remorque uniquement. Vérifiez donc, lorsque vous allumez le feu antibrouillard arrière, que la remorque est équipée d'un feu antibrouillard arrière afin de pouvoir conduire en toute sécurité.

Symboles et messages à l'écran conducteur

Si au moins une des ampoules de clignotant ou de feu stop de la remorque est grillée, un symbole et un message apparaissent sur l'écran conducteur. Les autres feux de la remorque doivent être contrôlés manuellement par le conducteur avant le départ.

Symbole	Message
	Dysfonctionnement de clignotant de remorque droit Dysfonctionnement de clignotant de remorque gauche
	Dysfonctionnement de feu stop de remorque

Si une lampe du clignotant de la remorque est grillée, le symbole sur l'écran conducteur clignote plus rapidement que la normale.

* Option/accessoire.

19.4. Compartiment moteur

19.4.1. Faire l'appoint de liquide lave-glace

Le liquide lave-glace est utilisé pour le nettoyage des phares et du pare-brise. Lorsque la température est inférieure au point de congélation, il faut utiliser un liquide de lavage avec antigel.

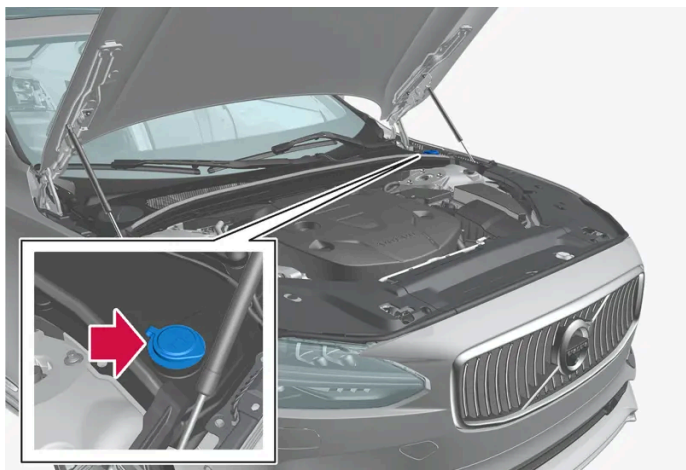

Note

Lorsqu'il reste environ 1 litre (1 qt) de liquide lave-glace dans le réservoir, le message **Bas niveau de liquide lave-glace. Ajouter du liquide** s'affiche avec le symbole  sur l'écran conducteur.

L'apparition du message **Bas niveau de liquide lave-glace. Ajouter du liquide** accompagné du symbole  à l'écran conducteur indique qu'il est temps de faire l'appoint en liquide lave-glace.

- 1 Ouvrez le capot à l'aide de la poignée située dans l'habitacle puis à l'aide de celle se trouvant sous le bord avant du capot.
- 2 Ouvrez le couvercle du réservoir de liquide lave-glace.
L'appoint en liquide lave-glace se fait dans le réservoir à bouchon bleu. Le réservoir est utilisé à la fois pour le lave-glace et les lave-phares*.
- 3 Faites l'appoint en liquide lave-glace jusqu'à ce que le réservoir soit plein.
- 4 Fermez le couvercle du réservoir de liquide lave-glace puis fermez le capot.

Qualité indiquée: Liquide lave-glace recommandé par Volvo - avec antigel par temps froid et températures négatives.

Important

Utilisez du liquide lave-glace Volvo d'origine ou un liquide correspondant dont le pH est compris entre 6 et 8 en mélange prêt à l'usage (par exemple 1:1 avec de l'eau pure).

 **Important**

Utilisez du liquide lave-glace avec antigel lorsque les températures atteignent des valeurs inférieures au point de gel pour éviter que la pompe, le réservoir et les flexibles ne gèlent.

Volume :

- Voitures **avec** lave-phares : 5,5 litres (5.8 qts).
- Voitures **sans** lave-phares : 3,5 litres (3.7 qts).

* Option/accessoire.

19.4.2. Caractéristiques du liquide de frein

Dans un système de freinage hydraulique, le liquide de frein est employé pour transmettre la pression provenant de la pédale de frein, par exemple, à l'étrier de frein, par l'intermédiaire d'un maître-cylindre de frein.

Qualité indiquée: Liquide d'origine Volvo ou équivalent conforme aux critères combinés de Dot 4, 5.1 et ISO 4925 catégorie 6.

 **Note**

Il est recommandé de confier la vidange et l'appoint en liquide de frein à un atelier Volvo agréé.

19.4.3. Ouvrir et fermer le capot

Le capot s'ouvre à l'aide d'une poignée dans l'habitacle et d'une poignée sous le bord avant du capot. Il est important de suivre les instructions de fermeture et de vérifier que le capot se referme complètement s'il était ouvert.

Ouvrir le capot

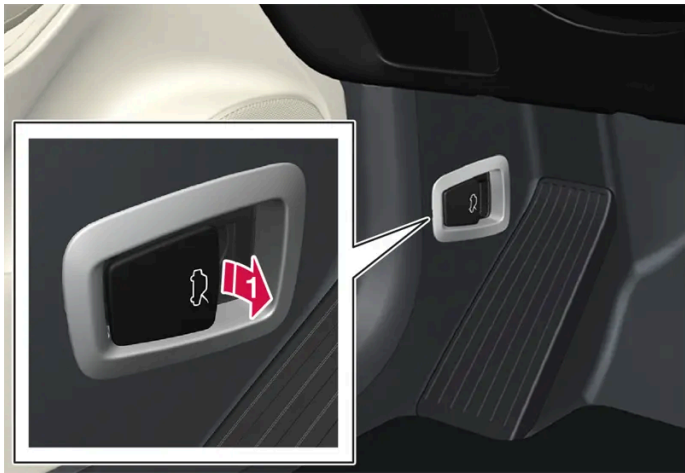

➔ Tirez sur la poignée près des pédales pour déverrouiller le capot.



➔ Tournez la poignée sous le capot dans le sens antihoraire pour ouvrir le verrou puis soulevez le capot.

Avertissements - capot non fermé



L'ouverture du capot est indiquée par un symbole d'avertissement et par un graphique à l'écran conducteur, ainsi que par un signal sonore.

i Note

Si la voiture signale que le capot est ouvert alors qu'il est fermé, soulevez le capot et suivez de nouveau les instructions de fermeture. Si le problème persiste, rendez-vous dans un atelier de réparation automobile, de préférence un atelier Volvo agréé.

Fermer le capot

 **Attention**

Vérifiez que le dessous du capot est dégagé pour éviter les blessures par pincement.

- 1 Abaissez le capot jusqu'au verrou de capot.
- 2 Appuyez sur le capot avec les deux mains pour le fermer complètement.
 - Le verrouillage du capot des deux côtés doit être audible.
- 3 Vérifiez que le capot est bien verrouillé et qu'il n'y a pas de bâillement.

 **Attention**

Ne conduisez jamais avec le capot ouvert.

Vérifiez soigneusement que le capot est bien refermé après avoir été ouvert.

Si la voiture alerte ou signale que le capot est ouvert ou si autre chose vous fait penser qu'il n'est pas complètement fermé, arrêtez-vous immédiatement et fermez-le comme il faut.

19.4.4. Vue d'ensemble du compartiment moteur

Dans le compartiment moteur se trouvent plusieurs éléments en rapport avec l'entretien.

Quelques-uns des composants du système d'entraînement électrique de la voiture se trouvent sous le capot. Soyez prudent dans cet espace et ne touchez que ce qui est concerné par l'entretien courant.

 **Attention**

Les câbles orange ne doivent être manipulés que par du personnel habilité à le faire.

 **Attention**

Plusieurs composants de la voiture fonctionnent avec une tension élevée qui peut s'avérer dangereuse en cas d'intervention incorrecte.

- Ne touchez pas les éléments qui ne sont pas clairement décrits dans le Manuel de conduite et d'entretien.
- Soyez prudent lors du contrôle/ajout de liquides dans le compartiment moteur.

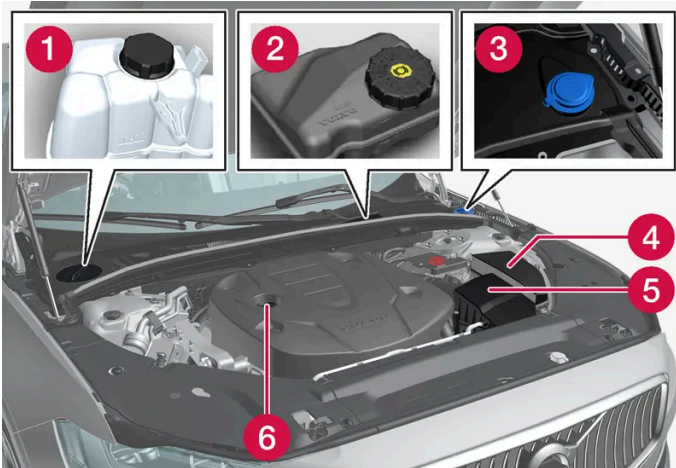

L'aspect du compartiment moteur peut être différent suivant le modèle et la version du moteur.

- 1 Vase d'expansion du système de refroidissement
- 2 Réservoir de liquide de frein (placé du côté conducteur)
- 3 Tuyau de remplissage en liquide lave-glace
- 4 Centrale électrique
- 5 Filtre à air
- 6 Tuyau de remplissage en huile moteur

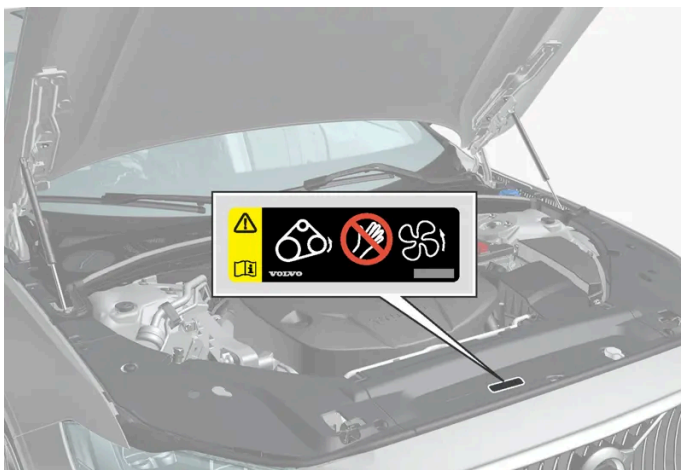

Emplacement de l'autocollant d'avertissement pour le compartiment moteur. L'aspect du compartiment moteur peut être différent suivant le modèle et la version du moteur.

 **Note**

Les autocollants présentés dans le manuel d'utilisateur peuvent ne pas être une réplique exacte de ceux présents dans la voiture. L'objectif est de montrer leur aspect approximatif et où les trouver dans la voiture. Les informations qui concernent votre voiture en particulier se trouvent sur chaque autocollant dans la voiture.

 **Attention**

N'oubliez pas que le ventilateur de radiateur (placé à l'avant du compartiment moteur, derrière le radiateur) peut démarrer automatiquement ou continuer à tourner pendant 6 minutes après l'arrêt du moteur.

Confiez toujours le nettoyage du moteur à un atelier. Un atelier Volvo agréé est recommandé. Si le moteur est nettoyé lorsqu'il est encore chaud, il peut générer un risque d'incendie.

 **Attention**

Le système d'allumage fonctionne avec une tension très élevée et dangereuse. Le circuit électrique de la voiture doit toujours être en position de contact 0 lorsque des travaux sont effectués dans le compartiment moteur.

Ne touchez ni aux bougies ni aux bobines d'allumage lorsque le système électrique de la voiture est en position II ou lorsque le moteur est chaud.

19.4.5. Liquide de refroidissement

Le liquide de refroidissement refroidit le moteur à combustion interne lorsque les températures de travail conviennent. Le surplus de chaleur peut être utilisé pour chauffer l'habitacle.

Qualité indiquée:

Liquide de refroidissement prêt à l'emploi agréé par Volvo

En cas d'utilisation d'un liquide de refroidissement concentré, mélangez avec 50 % d'eau pure. Le degré de pureté doit répondre à la norme Volvo. En cas de doute, veuillez contacter un réparateur Volvo.

Pour garantir le bon fonctionnement du système de refroidissement, qui garantit le bon fonctionnement, entre autres, du moteur, il est recommandé d'utiliser exclusivement du liquide de refroidissement agréé par Volvo.

 **Attention**

Le liquide de refroidissement ne doit pas être avalé. Cela peut endommager les reins et d'autres organes. Le produit contient, entre autres, de l'éthylène glycol, un inhibiteur et de l'eau.

19.4.6. Faire l'appoint de liquide de refroidissement

Lors du remplissage, suivez les instructions figurant sur l'emballage du liquide de refroidissement. Ne faites jamais l'appoint uniquement avec de l'eau. Le risque de gel augmente, que la proportion de liquide de refroidissement soit trop faible ou trop élevée.

S'il y a des signes de fuite du système de refroidissement, évitez de démarrer la voiture et remorquez-la pour ne pas risquer d'endommager le moteur. Une fuite peut être indiquée par la présence de liquide de refroidissement sous la voiture, par une évaporation de liquide de refroidissement ou par le fait qu'il faut plus de 2 litres (environ 2 quarts) de liquide de refroidissement lors du remplissage.

Attention

Le liquide de refroidissement peut être très chaud lorsque le moteur tourne. Laissez toujours refroidir le liquide de refroidissement avant de dévisser le bouchon de remplissage.

Lors du remplissage, dévissez le couvercle avec précaution pour que toute surpression disparaisse.



Vase d'expansion du système de refroidissement, voiture à conduite à gauche.

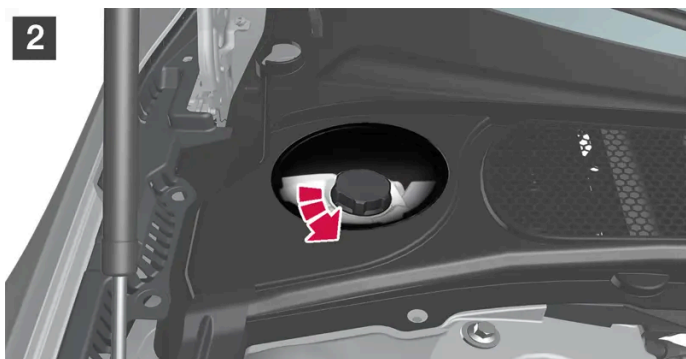
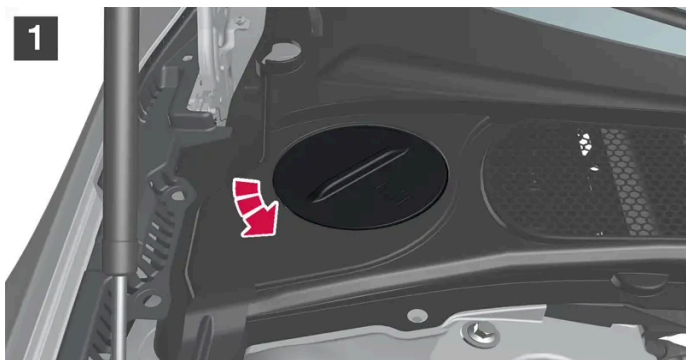

1 1
Dévissez le bouton du cache en plastique.

2 2
Dévissez le bouchon du vase d'expansion et faites l'appoint en liquide de refroidissement si nécessaire. Le niveau de liquide de refroidissement ne doit pas dépasser la marque MAX jaune dans le vase d'expansion.

Remontez les pièces dans l'ordre inverse.



Vase d'expansion du système de refroidissement, voiture à conduite à droite.

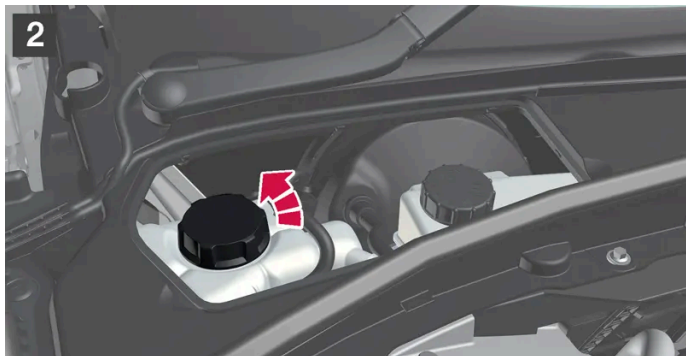
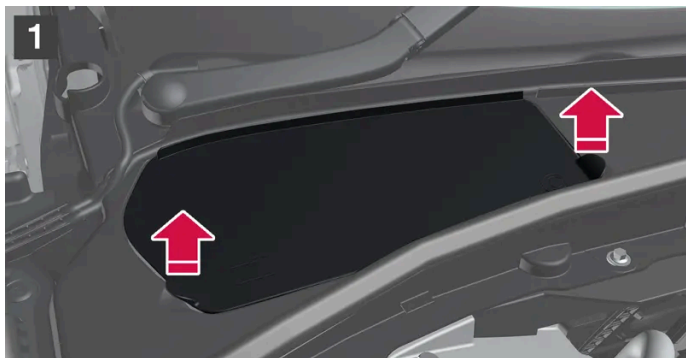

1 **1**
Saisissez la poignée du couvercle et séparez ce dernier du cache en plastique.

2 **2**
Dévissez le bouchon du vase d'expansion et faites l'appoint en liquide de refroidissement si nécessaire. Le niveau de liquide de refroidissement ne doit pas dépasser la marque MAX jaune dans le vase d'expansion.

Remontez les pièces dans l'ordre inverse.

! Important

- Le liquide de refroidissement ne doit pas être ingéré et peut provoquer des lésions aux organes.
- Utilisez uniquement du liquide de refroidissement d'une qualité agréée par Volvo. Si vous utilisez du liquide concentré, veillez à ce que le mélange comporte 50 % de liquide de refroidissement et 50 % d'eau d'une qualité suffisante.
- L'eau dure et l'eau à teneur élevée en chlore, chlorures et autres sels ou impuretés peuvent provoquer une corrosion du système de refroidissement.
- Ne mélangez pas différents liquides de refroidissement.
- En cas de remplacement d'un composant important du système de refroidissement, l'ensemble du liquide de refroidissement doit être renouvelé.
- Le moteur ne doit fonctionner que lorsque le niveau du système de refroidissement est correct. Un niveau insuffisant de liquide de refroidissement peut entraîner une surchauffe et des dommages au moteur.

19.4.7. Huile moteur

Utilisez uniquement de l'huile moteur de la qualité prescrite. À défaut, les intervalles de révision recommandés et la garantie cessent de s'appliquer.

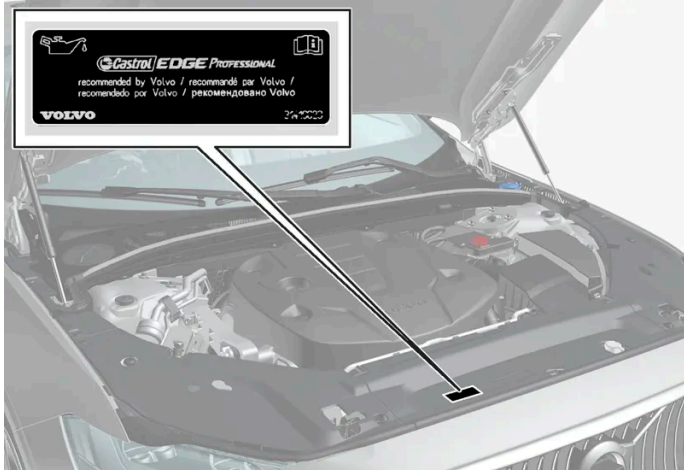

Emplacement de l'autocollant d'avertissement pour le compartiment moteur. L'aspect du compartiment moteur peut être différent suivant le modèle et la version du moteur.

Volvo recommande :



Si vous ne contrôlez pas le niveau d'huile moteur régulièrement et qu'il devient trop bas, le moteur risque d'être sérieusement endommagé.

i Note

Les autocollants présentés dans le manuel d'utilisateur peuvent ne pas être une réplique exacte de ceux présents dans la voiture. L'objectif est de montrer leur aspect approximatif et où les trouver dans la voiture. Les informations qui concernent votre voiture en particulier se trouvent sur chaque autocollant dans la voiture.

 **Important**



Pour satisfaire aux exigences des intervalles d'entretien du moteur, tous les moteurs sont remplis en usine d'une huile synthétique adaptée. La sélection de l'huile a été faite avec un grand soin et en tenant compte de la durée de vie, des propriétés de démarrage, de la consommation de carburant et des effets sur l'environnement.

Pour pouvoir suivre les intervalles d'entretien recommandés, il convient d'utiliser une huile moteur approuvée. Utilisez toujours la qualité d'huile recommandée aussi bien pour faire l'appoint que la vidange, sinon vous risquez d'affecter la durée de vie, les propriétés de démarrage, la consommation de carburant et les effets sur l'environnement.

Si l'huile moteur utilisée n'est pas de la qualité et de la viscosité recommandées, certains composants relatifs au moteur risquent d'être endommagés. Volvo décline toute responsabilité en garantie pour ce type de dommages.

Volvo recommande de confier la vidange d'huile à un atelier Volvo agréé.

Symboles de niveau d'huile bas

Volvo utilise différents systèmes d'avertissement relatifs au niveau d'huile ou à la pression d'huile. Une faible pression d'huile est indiquée par le symbole d'avertissement  à l'écran conducteur. Une indication relative au niveau d'huile de la voiture peut être donnée à l'aide du symbole d'avertissement  à l'écran conducteur et de messages texte. Contactez un réparateur Volvo pour de plus amples informations.

Respectez les intervalles pour la vidange d'huile moteur ou le remplacement du filtre à huile indiqués dans le carnet d'entretien et de garantie.

19.4.8. Contrôler le niveau et ajouter de l'huile moteur

Le niveau d'huile est détecté avec le capteur de niveau d'huile électronique.

Afficher le niveau d'huile sur l'écran central

Le niveau d'huile peut s'afficher à l'écran central au démarrage de la voiture. Il doit être contrôlé régulièrement.

- 1 Appuyez sur  à l'écran central.
 - 2 Sélectionnez **Statut voiture**.
- Différents types d'informations concernant la voiture peuvent être affichés, y compris le niveau d'huile.

 **Note**

Le système ne détecte pas directement les changements dus à un remplissage ou à une vidange. Pour un relevé correct du niveau d'huile, la voiture doit avoir roulé environ 30 km (env. 20 miles) puis être restée à l'arrêt pendant 5 minutes (moteur coupé) sur un sol plat.

 **Note**

Si les conditions de mesure du niveau d'huile (attente après l'arrêt du moteur, inclinaison de la voiture, température extérieure, etc.) ne sont pas respectées, le message **Pas de valeur disponible** apparaîtra sur l'écran central. Ce n'indique **pas** la présence d'un problème dans les systèmes de la voiture.

 **Important**



Lorsque ce symbole est affiché, la pression d'huile peut être basse. Arrêtez la voiture dès que possible et faites-la remorquer jusqu'à un atelier. Nous vous recommandons un atelier Volvo agréé.

Remplissage d'huile moteur

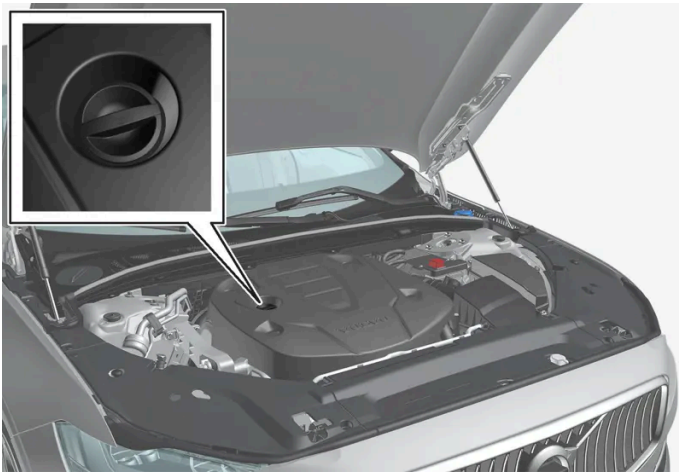

Tuyau de remplissage^{[1], [2]}

Dans certains cas, il peut s'avérer nécessaire de faire l'appoint d'huile entre les intervalles de maintenance. Aucune mesure concernant le niveau d'huile moteur n'est nécessaire tant qu'aucun message n'apparaît sur l'écran conducteur.

 **Attention**

Si le message **Niveau d'huile moteur Entretien requis** est affiché, le niveau d'huile peut être trop élevé. Rendez-vous un atelier – nous vous recommandons un atelier Volvo agréé.

 **Attention**

Veillez à éviter les écoulements d'huile dans le compartiment moteur. Ceux-ci peuvent entraîner un incendie si l'huile entre en contact avec des composants chauds.

 **Important**

Si un message invite à faire l'appoint en huile moteur, n'ajoutez que le volume indiqué. Un volume excessif peut perturber le fonctionnement du moteur.

[1] Les moteurs équipés d'un capteur électronique de niveau d'huile n'ont pas de jauge.

[2] L'aspect du compartiment moteur peut être différent suivant le modèle et la version du moteur.

19.4.9. Fusibles dans le compartiment moteur

Les fusibles du compartiment moteur protègent, entre autres, des fonctions liées au moteur et au système de freinage.

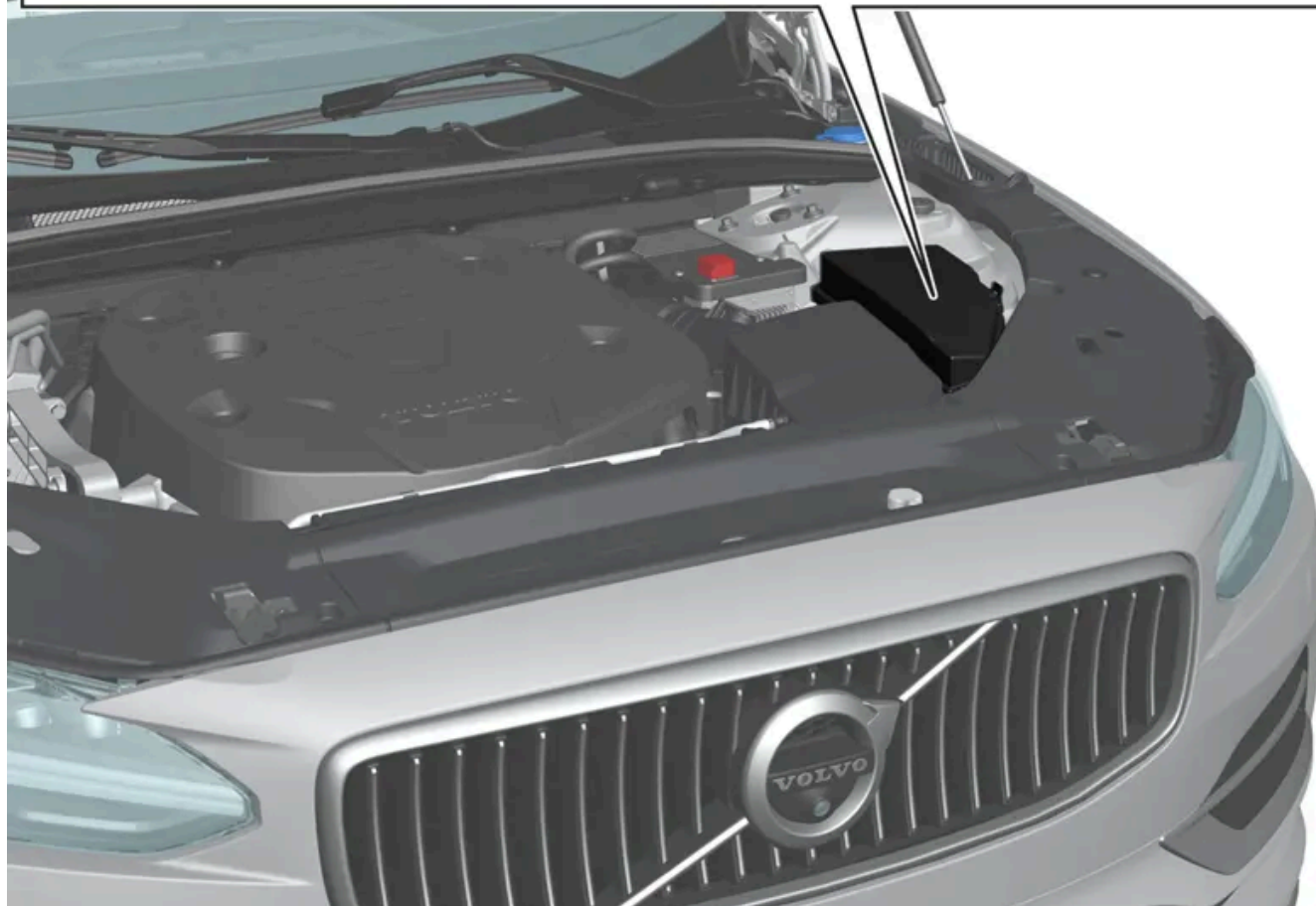
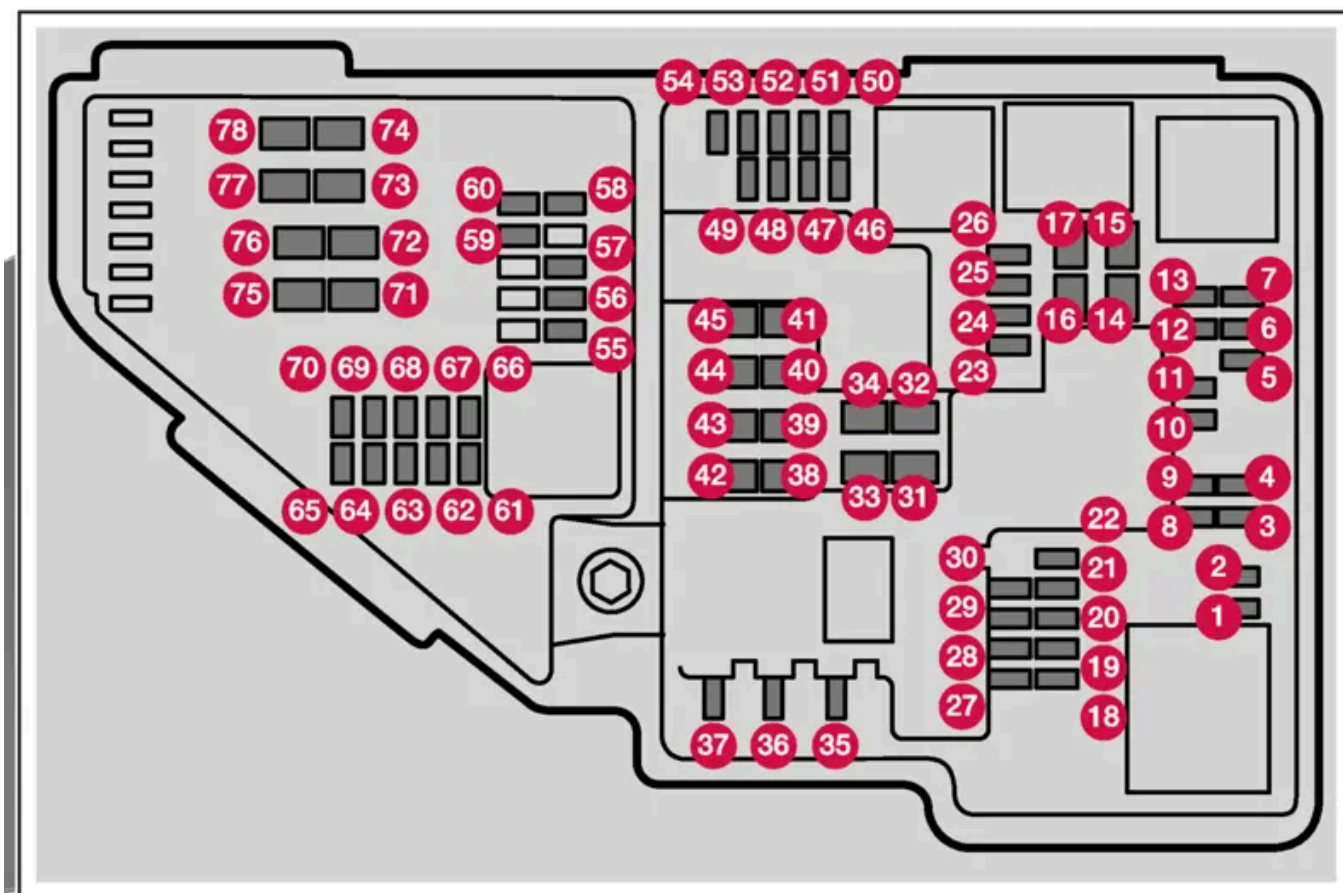

Sur l'intérieur du couvercle se trouve une pince qui facilite le remplacement des fusibles.

La centrale électrique renferme aussi des emplacements pour les fusibles de rechange.

Emplacements

La position des fusibles est indiquée sur l'intérieur du couvercle. Les fonctions et composants du tableau de fusibles recouvrent plusieurs modèles et motorisations. C'est pourquoi un fusible peut protéger moins de composants que ce qui est indiqué dans le tableau ou peut ne pas être présent du tout, selon l'équipement de la voiture.

Le tableau peut attribuer plusieurs valeurs à un seul élément. Cela provient des variantes de niveau d'équipement. Choisissez alors la valeur du fusible qui est remplacé. En cas d'incertitude, contactez un atelier. Un atelier Volvo agréé est recommandé.

Fonction	Am- père	Type
1 –	–	Micro
2 –	–	Micro
3 –	–	Micro
4 Module de commande dispositif de réglage de transmission	5	Micro
5 Module de commande chauffage de liquide de refroidissement	5	Micro
6 Climatisation	5	Micro
7 Module de commande batterie hybride Onduleur haute tension alternateur haute tension/démarrreur	5	Micro
8 –	–	Micro
9 –	–	Micro
10 Module de commande batterie hybride Onduleur haute tension alternateur haute tension/démarrreur	10	Micro
11 Dispositif de charge	5	Micro
12 Vanne de coupure refroidissement de batterie hybride Pompe à liquide de refroidissement batterie hybride	15	Micro
13 Pompe à liquide de refroidissement système d'entraînement électrique	15	Micro
14 Ventilateur de refroidissement composants hybrides	25	MCCase ^[1]
15 –	–	MCCase ^[1]
16 –	–	MCCase ^[1]
17 –	–	MCCase ^[1]
18 Unité de calcul	5	Micro
19 –	–	Micro
20 –	–	Micro
21 –	–	Micro
22 –	–	Micro
23 Port USB console de tunnel, arrière	7,5	Micro
24 Prise 12 V console de tunnel, avant	15	Micro
25 –	–	Micro
26 Prise électrique 12 V compartiment/coffre à bagages*	15	Micro
27 Fusible de rechange	5	Micro

Fonction	Am- père	Type
28 Phare, gauche	15	Micro
29 Phare, droit	15	Micro
30 Fusible de rechange	10	Micro
31 Dégivrage/désembuage de pare-brise*, gauche	Shunt	MCasé ^[1]
32 Dégivrage/désembuage de pare-brise*, gauche	40	MCasé ^[1]
33 Lave-phares*	25	MCasé ^[1]
34 Lave-glacé	25	MCasé ^[1]
35 –	–	Micro
36 Avertisseur sonore (klaxon)	20	Micro
37 Sirène d'alarme*	5	Micro
38 Module de commande système de freinage (vannes, frein de stationnement)	30	MCasé ^[1]
39 Essuie-glacé	30	MCasé ^[1]
40 –	–	MCasé ^[1]
41 Dégivrage/désembuage de pare-brise* côté droit	40	MCasé ^[1]
42 Chauffage de stationnement*	20	MCasé ^[1]
43 Module d'électronique central CEM	30	MCasé ^[1]
44 –	–	MCasé ^[1]
45 Dégivrage/désembuage de pare-brise*, droit	Shunt	MCasé ^[1]
46 Alimentée lorsque le contact est mis : Module de commande moteur, Composants de la transmission, Direction assistée électrique, Module de commande électronique central	5	Micro
47 Appareil audio externe (certains marchés)	5	Micro
48 Phare, droit	15	Micro
49 –	–	Micro
50 –	–	Micro
51 Radar, avant	5	Micro
52 Module de collision (SRS)	5	Micro
53 Phare, gauche	15	Micro
54 Capteur de pédale d'accélérateur	5	Micro
55 Module de commande de transmission Module de commande sélecteur de rapport	15	Micro
56 Module de commande moteur	5	Micro
57 –	–	Micro
58 –	–	Micro
59 –	–	Micro
60 –	–	Micro
61 Module de commande moteur Module de commande de papillon des gaz Actionneur de compresseur	20	Micro
62 Groupe de composants moteur 1 (composants liés au fonctionnement du moteur, y compris le turbo/compresseur ; le contenu varie selon la motorisation)	10	Micro
63 Groupe de composants moteur 2 (composants liés au fonctionnement du moteur, y compris le turbo ; Le contenu varie selon la motorisation) Vanne de conditionnement de l'air	7,5	Micro

Fonction		Am- père	Type
64	Module de commande volet de spoiler Module de commande volet de radiateur	5	Micro
65	–	–	Micro
66	Sonde lambda	15	Micro
67	Solénoïde pompe à huile moteur Sondes lambda Solénoïde compresseur de climatisation	15	Micro
68	–	–	Micro
69	Module de commande moteur	20	Micro
70	Bougies/bobines d'allumage	15	Micro
71	–	–	MCase ^[1]
72	–	–	MCase ^[1]
73	Module de commande pompe à huile de transmission	30	MCase ^[1]
74	–	–	MCase ^[1]
75	Dispositif de réglage transmission	25	MCase ^[1]
76	–	–	MCase ^[1]
77	–	–	MCase ^[1]
78	–	–	MCase ^[1]

^[1] Ce type de fusible doit être remplacé par un atelier. Un atelier Volvo agréé est recommandé.

* Option/accessoire.

19.5. Outils et accessoires

19.5.1. Cric *

Le cric peut être utilisé pour lever la voiture, par exemple pour remplacer une roue.



! Important

Le cric* éventuellement fourni avec la voiture n'est destiné à être utilisé que de manière sporadique et chaque fois pour une courte durée, comme par exemple pour changer de roue à la suite d'une crevaison. Seul le cric spécifique au modèle concerné doit être utilisé pour soulever la voiture. S'il est nécessaire de procéder à des levages plus fréquents ou de plus longue durée que pour changer de roue, il est alors recommandé d'utiliser un cric d'atelier. Auquel cas il convient de suivre les instructions concernant cet équipement.

Lorsqu'il n'est pas utilisé, le cric doit être rangé dans son emplacement, sous le plancher du compartiment à bagages. Rempliez le cric pour qu'il ait assez de place.

Le cric doit être replié correctement pour qu'il ait assez de place.

i Note

Concerne les voitures équipées du contrôle de niveau* : Si la voiture est équipée d'une suspension pneumatique elle doit être désactivée avant le levage du véhicule.

* Option/accessoire.

19.5.2. Kit de réparation de crevaison

Le kit de réparation provisoire de crevaison (TMK^[1]) est utilisé pour colmater une crevaison et pour contrôler et ajuster la pression de gonflage du pneumatique.

Les voitures équipées d'une roue de secours* n'ont pas de kit de réparation de crevaison.

Le kit de réparation provisoire de crevaison se compose d'un compresseur et d'un flacon contenant du liquide d'étanchéité. L'agent d'étanchéité sert pour une réparation provisoire.

i Note

Le liquide d'étanchéité est efficace sur les pneus dont la crevaison a eu lieu sur la bande de roulement mais sa capacité est plus limitée si la crevaison se trouve sur le flanc du pneu. N'utilisez pas le kit de réparation de crevaison sur des pneus présentant des dégâts/fissures plus importantes ou d'autres dommages similaires.

i Note

Le compresseur est destiné à la réparation provisoire de pneu et homologué par Volvo.

Emplacement

Le kit de réparation de crevaison est placé dans le bloc de mousse sous le plancher du compartiment à bagages.



Date de péremption du liquide d'étanchéité

Le flacon de liquide d'étanchéité doit être remplacé si la date de péremption est dépassée (sur l'autocollant du flacon). Traitez l'ancien flacon comme un déchet dangereux pour l'environnement.

^[1] Temporary Mobility Kit

* Option/accessoire.

19.5.3. Trousse de premier secours *

La trousse de premier secours renferme le matériel nécessaire aux premiers soins.

Placez la trousse de premiers secours à un endroit approprié dans le coffre à bagages.

* Option/accessoire.

19.5.4. Triangle de présignalisation

Utilisez le triangle de présignalisation pour indiquer aux autres usages de la route si vous devez vous arrêter dans un lieu exposé à la circulation.

Activez également les feux de détresse.

Compartment de rangement

Le triangle de présignalisation est fixé l'intérieur du coffre à bagages par deux attaches.

Dépliez le triangle de présignalisation

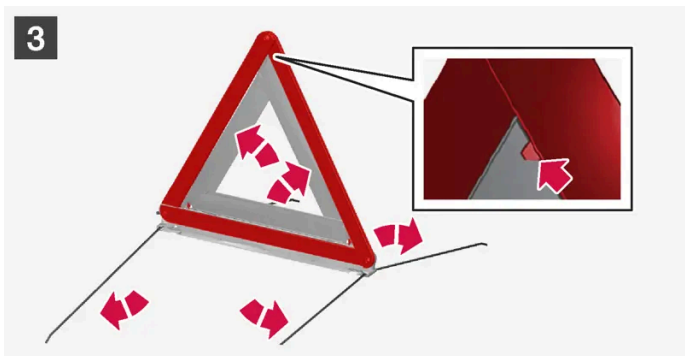

1 1

Détachez l'étui du triangle de présignalisation en ouvrant les deux loquets.

2 **2**

Sortez le triangle de présignalisation de sa housse, déployez-le et positionnez-le.

3 **3**

Déployez les pieds du triangle de présignalisation.

Respectez la réglementation concernant l'utilisation du triangle de présignalisation. Placez le triangle de présignalisation en tenant compte de la circulation pour choisir l'emplacement.

Après utilisation, remettez le triangle de présignalisation, avec son étui, dans le compartiment à bagages.

19.5.5. Kit d'outillage

Le compartiment à bagages de la voiture comporte des outils qui s'avéreront utiles par exemple pour le remorquage ou le remplacement d'une roue.



Exemple d'outils pouvant se trouver dans la voiture.

- 1 Cric*
- 2 Outils pour la dépose des capuchons des boulons de roue
- 3 Entonnoir pour le remplissage de fluides
- 4 Clé à boulon de roue* et œillet de remorquage

Si la voiture est équipée d'une roue de secours*, le kit de réparation de crevaison est remplacé par un cric et une clé à boulon de roue.

* Option/accessoire.

19.6. Fusibles

Cette version du manuel est valable au moment de son impression, mais cette validité ne peut être entièrement garantie pour l'avenir. Pour plus d'informations, consultez la première page, qui comporte un avertissement complet.

19.6.1. Fusibles et boîtiers électriques

Pour éviter que le système électrique de la voiture ne soit endommagé par un court-circuit ou par une surcharge, les fonctions et les composants électriques sont protégés par un certain nombre de fusibles. Les fusibles se trouvent dans les différents boîtiers électriques de la voiture.

Attention

Ne remplacez jamais un fusible par un corps étranger ou un fusible de calibre plus élevé. Cela pourrait endommager le système électrique et provoquer un incendie.

Pour remplacer les fusibles qui ne sont pas décrits dans le Manuel de conduite et d'entretien, contactez un atelier Volvo agréé.

Attention

Les câbles orange ne doivent être manipulés que par du personnel habilité à le faire.

Attention

Plusieurs composants de la voiture fonctionnent avec une tension élevée qui peut s'avérer dangereuse en cas d'intervention incorrecte.

Ne touchez pas les éléments qui ne sont pas clairement décrits dans le Manuel de conduite et d'entretien de la voiture.

Un dysfonctionnement d'un composant ou d'une fonction électrique peut être dû à une surcharge de fusible, qui doit être remplacé. Si un même fusible subit une surcharge à plusieurs reprises, le système concerné est probablement défectueux. Volvo recommande de prendre contact avec un atelier Volvo agréé pour effectuer un contrôle.

Emplacement des centrales électriques

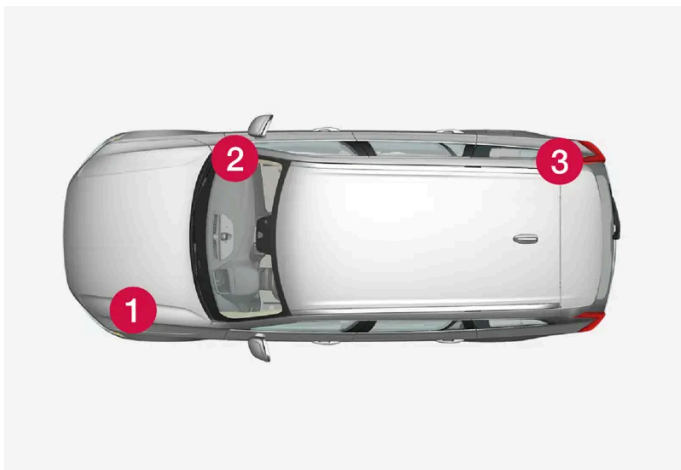

L'illustration est schématique, l'apparence peut varier selon le modèle de la voiture.

Emplacement des centrales électriques sur une voiture avec conduite à gauche. Pour les voitures avec conduite à droite, la centrale se trouve du côté de la boîte à gants.

- 1 Compartiment moteur
- 2 Sous la boîte à gants
- 3 Coffre/compartiment à bagages

19.6.2. Remplacer un fusible

Un fusible qui a subi une surcharge doit être remplacé pour remettre en service le composant électrique qu'il protège.

- 1 Localisez le bon fusible dans la liste de fusibles des différents boîtiers électriques.
- 2 Retirez le fusible et examinez-le sur le côté pour déterminer si le filament courbé a fondu.
- 3 Le cas échéant, remplacez-le par un fusible de même couleur et de même ampérage.

Note

Certains boîtiers de fusibles peuvent comporter une pince spéciale pour mieux saisir les fusibles.

Attention

Ne remplacez jamais un fusible par un corps étranger ou un fusible de calibre plus élevé. Cela pourrait endommager le système électrique et provoquer un incendie.

Pour remplacer les fusibles qui ne sont pas décrits dans le Manuel de conduite et d'entretien, contactez un atelier Volvo agréé.

Attention

Pour remplacer les fusibles qui ne sont pas décrits dans le Manuel de conduite et d'entretien, contactez un atelier Volvo agréé.

19.6.3. Fusibles sous la boîte à gants

Les fusibles de la centrale électrique placée sous la boîte à gants protègent, entre autres, les prises électriques, les écrans et les modules de porte.

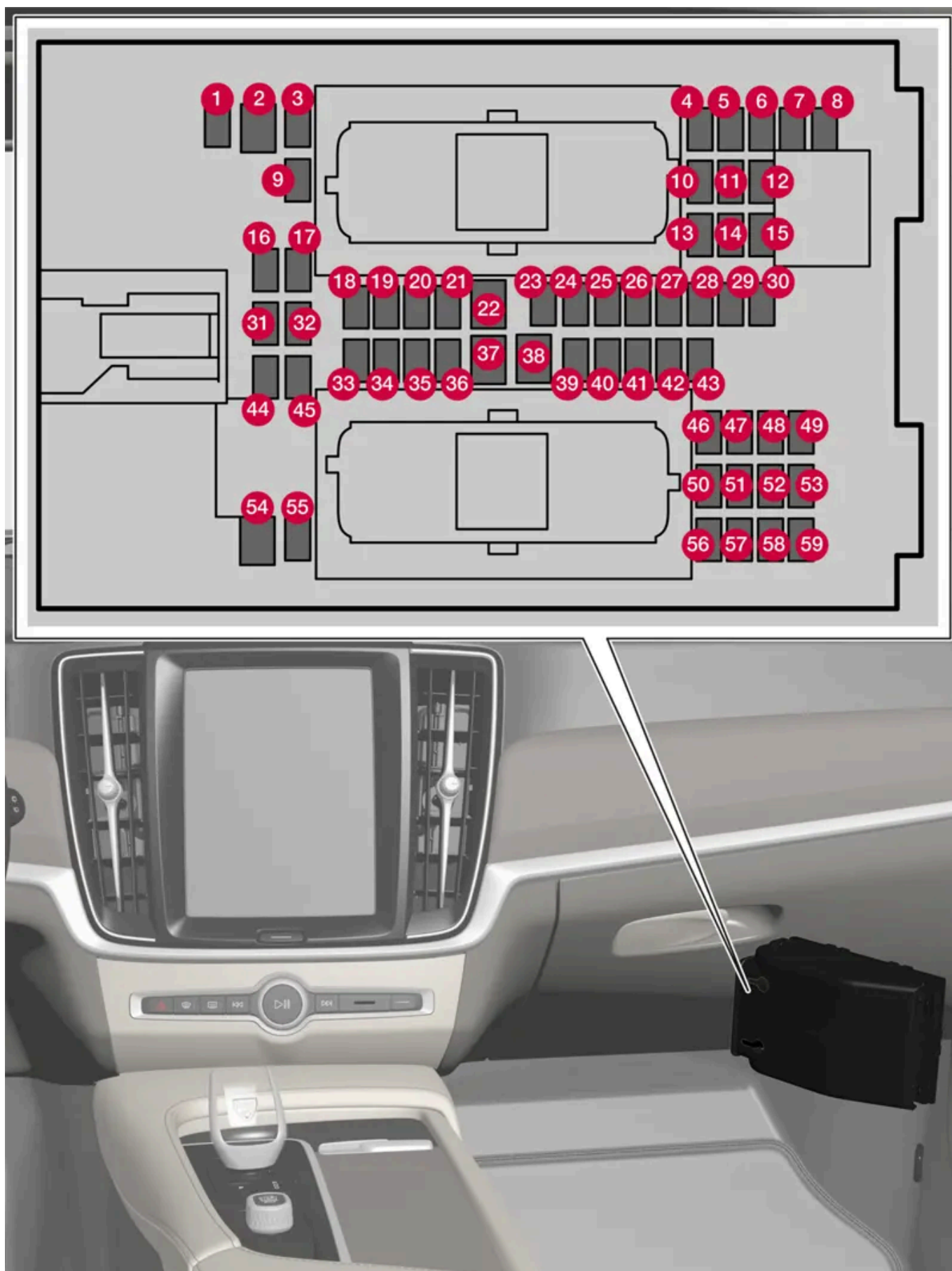

La centrale se trouve sous le tapis de sol/panneau latéral.

Cette version du manuel est valable au moment de son impression, mais cette validité ne peut être entièrement garantie pour l'avenir. Pour plus d'informations, consultez la première page, qui comporte un avertissement complet.

Dans la **centrale électrique du compartiment moteur** se trouvent des emplacements pour les fusibles de rechange.

Emplacements

L'emplacement des fusibles est indiqué sur l'intérieur du couvercle. Les fonctions et composants du tableau de fusibles recouvrent plusieurs modèles et motorisations. C'est pourquoi un fusible peut protéger moins de composants que ce qui est indiqué dans le tableau ou peut ne pas être présent du tout, selon l'équipement de la voiture.

Le tableau peut attribuer plusieurs valeurs à un seul élément. Cela provient des variantes de niveau d'équipement. Choisissez alors la valeur du fusible qui est remplacé. En cas d'incertitude, contactez un atelier. Un atelier Volvo agréé est recommandé.

	Fonction	Ampère	Type
1	Module de commande batterie de 48 V	10	Micro
2	–	–	MCase ^[1]
3	–	–	Micro
4	Capteur de mouvements	5	Micro
5	–	–	Micro
6	Écran conducteur	5	Micro
7	Clavier console centrale	5	Micro
8	Capteur d'ensoleillement Transpondeur pour péages routiers	5	Micro
9	–	–	Micro
10	Système d'infodivertissement	15	Micro
11	Module de volant	5	Micro
12	Module de commande bouton de démarrage et frein de stationnement	5	Micro
13	Volant chauffant *	15	Micro
14	Capteur de particules (APMS)	5	Micro
15	–	–	Micro
16	–	–	Micro
17	Module de commande feux arrière	15	Micro
18	Module de commande de climatisation	10	Micro
19	Blocage volant	7,5	Micro
20	Port de diagnostic OBD-II	10	Micro
21	Écran central	5	Micro
22	Module de ventilateur climatisation avant	40	MCase ^[1]
23	Hub USB	5	Micro
24	Éclairage des commandes Éclairage d'habitacle Antiéblouissement rétroviseur intérieur * Capteurs de pluie et de luminosité * Sièges avant à commande électrique * Panneaux de commande portes arrière Module de ventilateur climatisation Ioniseur Clavier console de tunnel près de la cave à pieds banquette arrière *	7,5	Micro
25	Caméra, avant *	5	Micro

	Fonction	Ampère	Type
26	Console au plafond*	20	Micro
27	Affichage tête haute *	5	Micro
28	Éclairage d'habitacle	5	Micro
29	Plateau de recharge sans fil *	5	Micro
30	Écran console au plafond Module de commande de caméra grand angle	5	Micro
31	–	–	Micro
32	–	–	Micro
33	–	–	Micro
34	Moteur électrique arrière	10	Micro
35	Module de commande voiture connectée à l'internet Module de commande services Volvo	5	Micro
36	–	–	Micro
37	Module de commande audio (amplificateur)	40	MCasé ^[1]
38	–	–	MCasé ^[1]
39	Module d'antenne (TCAM)	5	Micro
40	Module de commande confort de siège, avant*	5	Micro
41	Blocage éthylométrique * –	5 –	Micro
42	–	–	Micro
43	Module de commande pompe à carburant	15	Micro
44	Bobine de relais pompe à huile de transmission	5	Micro
45	Module de commande de fonctions d'aide à la conduite (sécurité active)	5	Micro
46	Siège avant chauffant, côté conducteur	15	Micro
47	Siège avant chauffant, côté passager	15	Micro
48	Pompe à liquide de refroidissement	7,5	Micro
49	Épurateur d'air	5	Micro
50	Siège conducteur à commande électrique*	20	Micro
51	Module suspension active *	20	Micro
52	Ouverture du coffre à bagages/hayon par un mouvement du pied*	5	Micro
53	Système d'infodivertissement	10	Micro
54	–	–	MCasé ^[1]
55	–	–	Micro
56	Siège passager avant à commande électrique *	20	Micro
57	–	–	Micro
58	–	–	Micro
59	–	–	Micro

^[1] Ce type de fusible doit être remplacé par un atelier. Un atelier Volvo agréé est recommandé.

* Option/accessoire.

19.6.4. Fusibles dans le compartiment à bagages

La centrale électrique comportant les fusibles du compartiment à bagages se trouve derrière un panneau, du côté droit.

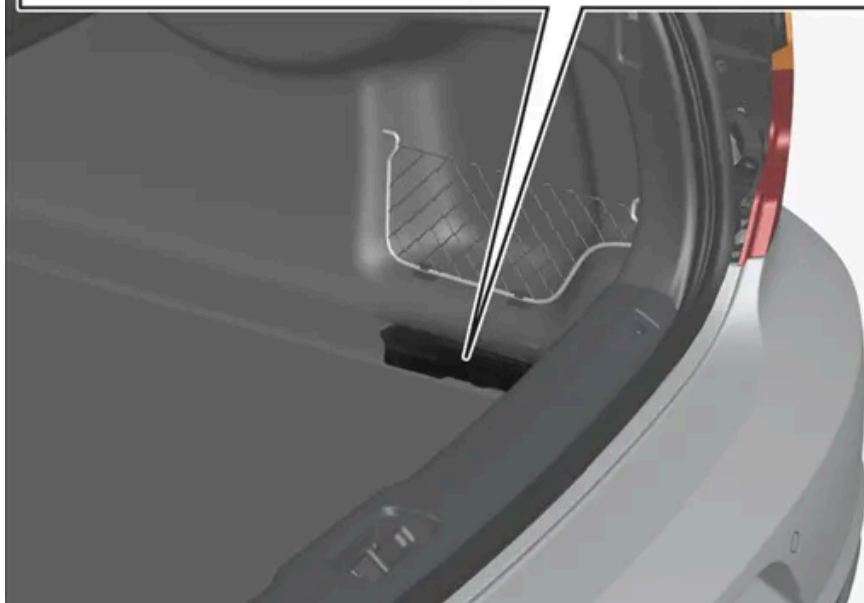
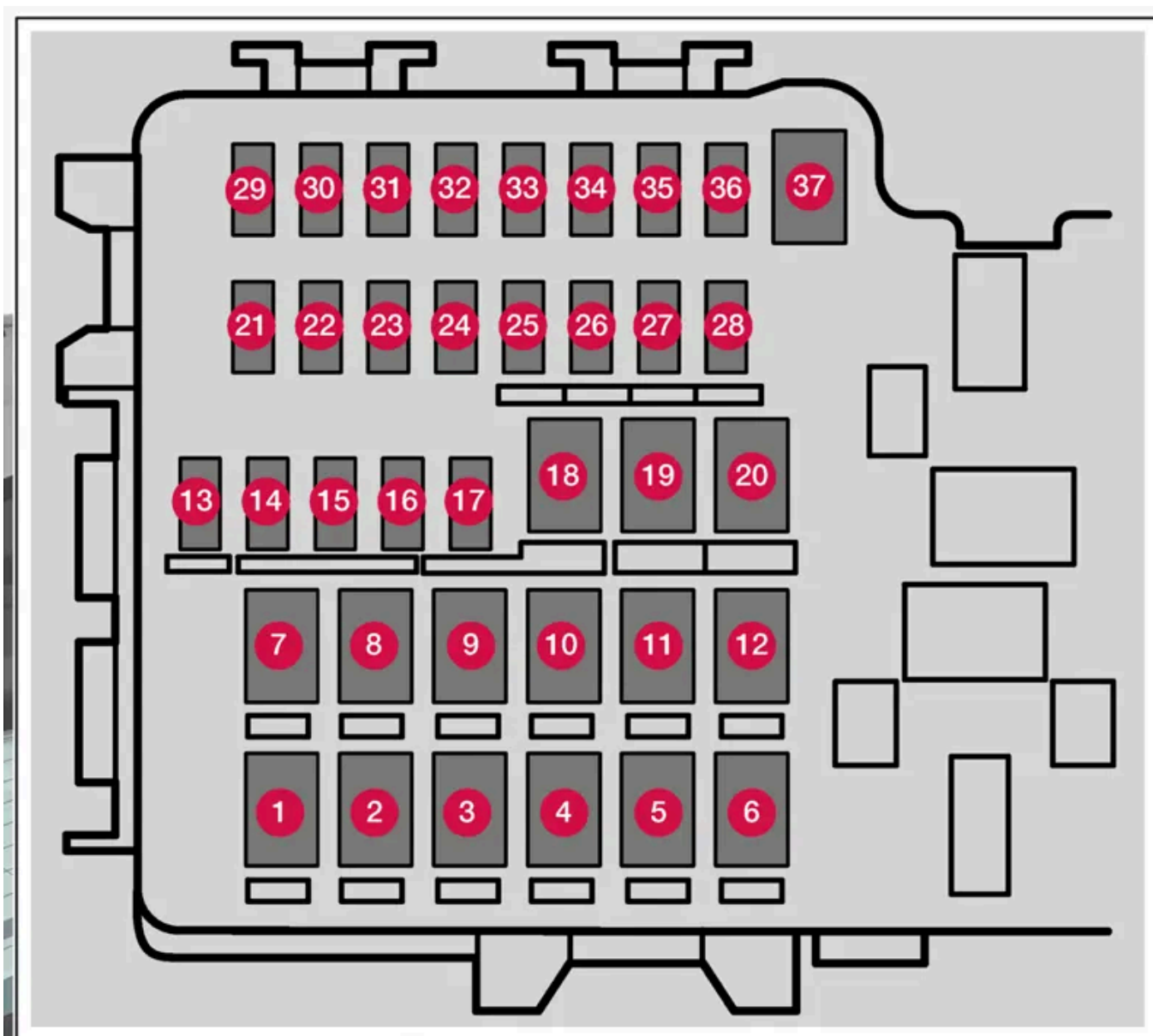

La centrale se trouve derrière le panneau du côté droit.

Cette version du manuel est valable au moment de son impression, mais cette validité ne peut être entièrement garantie pour l'avenir. Pour plus d'informations, consultez la première page, qui comporte un avertissement complet.

Sur l'intérieur du couvercle se trouve une pince qui facilite le remplacement des fusibles.

Dans la **centrale électrique du compartiment moteur** se trouvent des emplacements pour les fusibles de rechange.

Emplacements

L'emplacement des fusibles est indiqué sur l'intérieur du couvercle. Les fonctions et composants du tableau de fusibles recouvrent plusieurs modèles et motorisations. C'est pourquoi un fusible peut protéger moins de composants que ce qui est indiqué dans le tableau ou peut ne pas être présent du tout, selon l'équipement de la voiture.

Le tableau peut attribuer plusieurs valeurs à un seul élément. Cela provient des variantes de niveau d'équipement. Choisissez alors la valeur du fusible qui est remplacé. En cas d'incertitude, contactez un atelier. Un atelier Volvo agréé est recommandé.

	Fonction	Ampère	Type
1	Dégivrage de la lunette arrière	30	MCASE ^[1]
2	Module de commande électronique central	40	MCASE ^[1]
3	Compresseur suspension pneumatique*	40	MCASE ^[1]
4	Moteur de verrouillage dossier, arrière droit	15	MCASE ^[1]
5	–	–	MCASE ^[1]
6	Moteur de verrouillage dossier, arrière gauche	15	MCASE ^[1]
7	Module de porte arrière droite	20	MCASE ^[1]
8	–	–	MCASE ^[1]
9	Coffre à bagages à commande électrique*	25	MCASE ^[1]
10	Module de porte avant droite	20	MCASE ^[1]
11	Module de commande de crochet d'attelage*	40	MCASE ^[1]
12	Prétensionneur de ceinture, droite	40	MCASE ^[1]
13	Bobines de relais internes	5	Micro
14	–	–	Micro
15	Module de porte arrière gauche	20	Micro
16	–	–	Micro
17	–	–	Micro
18	Module de commande de crochet d'attelage*	25	MCASE ^[1]
	Module d'accessoire	40	
19	Module de porte avant gauche	20	MCASE ^[1]
20	Prétensionneur de ceinture, gauche	40	MCASE ^[1]
21	–	–	Micro
22	Feux arrière (recul)	10	Micro
23	–	–	Micro
24	Position préparée pour véhicules spéciaux	5	Micro
25	Alimentation lorsque le contact est mis	10	Micro
26	–	–	Micro
27	–	–	Micro
28	Siège chauffant arrière gauche*	15	Micro

	Fonction	Ampère	Type
29	Dispositif de réglage système d'échappement (essence)	5	Micro
30	Blind Spot Information (BLIS) *	5	Micro
31	–	–	Micro
32	–	–	Micro
33	–	–	Micro
34	–	–	Micro
35	Module de commande All Wheel Drive (AWD) *	15	Micro
36	Siège chauffant arrière droit*	15	Micro
37	–	–	MCase ^[1]

^[1] Ce type de fusible doit être remplacé par un atelier. Un atelier Volvo agréé est recommandé.

* Option/accessoire.

19.6.5. Fusibles dans le compartiment moteur

Les fusibles du compartiment moteur protègent, entre autres, des fonctions liées au moteur et au système de freinage.

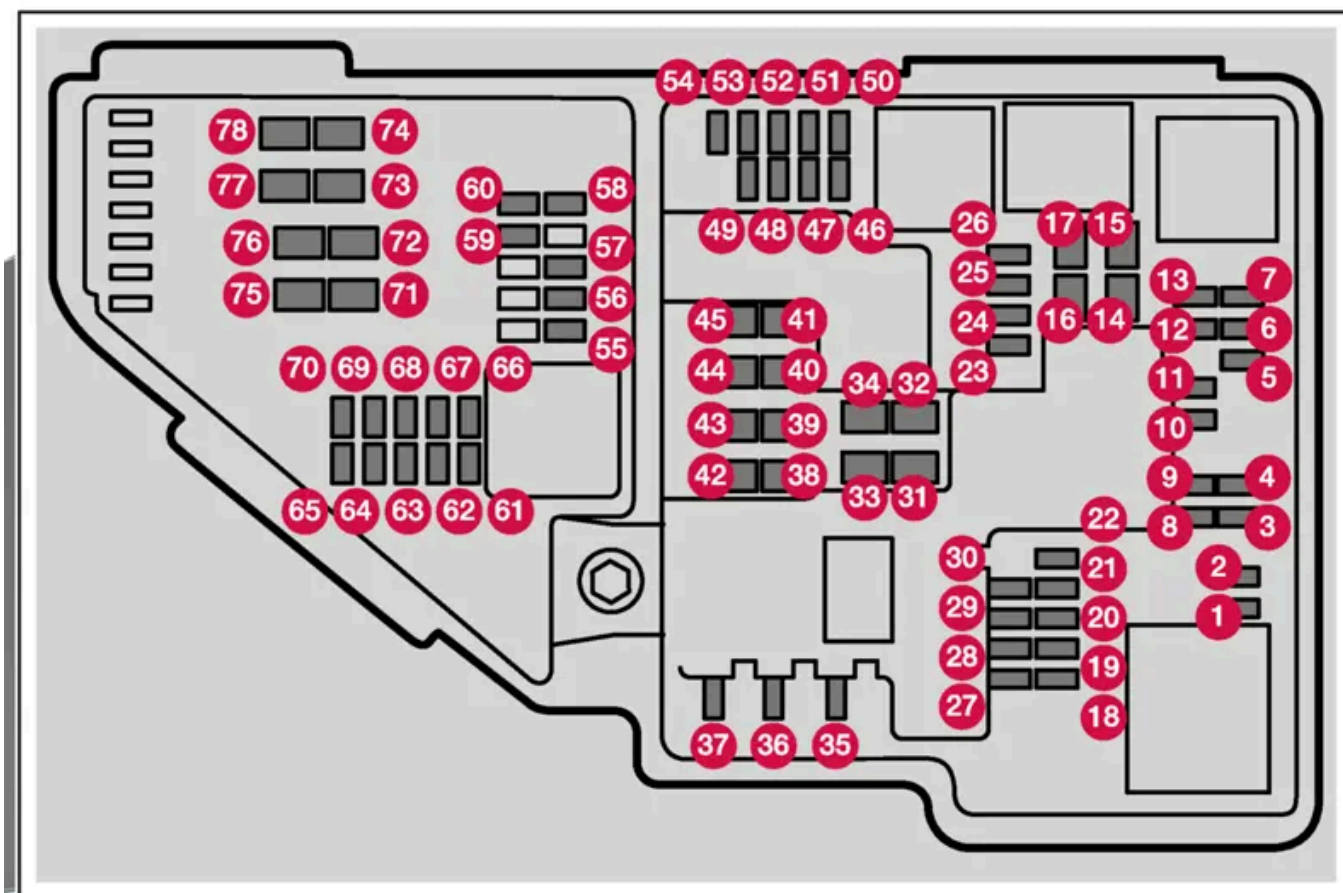

Sur l'intérieur du couvercle se trouve une pince qui facilite le remplacement des fusibles.

La centrale électrique renferme aussi des emplacements pour les fusibles de rechange.

Emplacements

La position des fusibles est indiquée sur l'intérieur du couvercle. Les fonctions et composants du tableau de fusibles recouvrent plusieurs modèles et motorisations. C'est pourquoi un fusible peut protéger moins de composants que ce qui est indiqué dans le tableau ou peut ne pas être présent du tout, selon l'équipement de la voiture.

Le tableau peut attribuer plusieurs valeurs à un seul élément. Cela provient des variantes de niveau d'équipement. Choisissez alors la valeur du fusible qui est remplacé. En cas d'incertitude, contactez un atelier. Un atelier Volvo agréé est recommandé.

Fonction	Am- père	Type
1 –	–	Micro
2 –	–	Micro
3 –	–	Micro
4 Module de commande dispositif de réglage de transmission	5	Micro
5 Module de commande chauffage de liquide de refroidissement	5	Micro
6 Climatisation	5	Micro
7 Module de commande batterie hybride Onduleur haute tension alternateur haute tension/démarrreur	5	Micro
8 –	–	Micro
9 –	–	Micro
10 Module de commande batterie hybride Onduleur haute tension alternateur haute tension/démarrreur	10	Micro
11 Dispositif de charge	5	Micro
12 Vanne de coupure refroidissement de batterie hybride Pompe à liquide de refroidissement batterie hybride	15	Micro
13 Pompe à liquide de refroidissement système d'entraînement électrique	15	Micro
14 Ventilateur de refroidissement composants hybrides	25	MCCase ^[1]
15 –	–	MCCase ^[1]
16 –	–	MCCase ^[1]
17 –	–	MCCase ^[1]
18 Unité de calcul	5	Micro
19 –	–	Micro
20 –	–	Micro
21 –	–	Micro
22 –	–	Micro
23 Port USB console de tunnel, arrière	7,5	Micro
24 Prise 12 V console de tunnel, avant	15	Micro
25 –	–	Micro
26 Prise électrique 12 V compartiment/coffre à bagages*	15	Micro
27 Fusible de rechange	5	Micro

Fonction		Am- père	Type
28	Phare, gauche	15	Micro
29	Phare, droit	15	Micro
30	Fusible de rechange	10	Micro
31	Dégivrage/désembuage de pare-brise*, gauche	Shunt	MCasé ^[1]
32	Dégivrage/désembuage de pare-brise*, gauche	40	MCasé ^[1]
33	Lave-phares*	25	MCasé ^[1]
34	Lave-glacé	25	MCasé ^[1]
35	–	–	Micro
36	Avertisseur sonore (klaxon)	20	Micro
37	Sirène d'alarme*	5	Micro
38	Module de commande système de freinage (vannes, frein de stationnement)	30	MCasé ^[1]
39	Essuie-glacé	30	MCasé ^[1]
40	–	–	MCasé ^[1]
41	Dégivrage/désembuage de pare-brise* côté droit	40	MCasé ^[1]
42	Chauffage de stationnement*	20	MCasé ^[1]
43	Module d'électronique central CEM	30	MCasé ^[1]
44	–	–	MCasé ^[1]
45	Dégivrage/désembuage de pare-brise*, droit	Shunt	MCasé ^[1]
46	Alimentée lorsque le contact est mis : Module de commande moteur, Composants de la transmission, Direction assistée électrique, Module de commande électronique central	5	Micro
47	Appareil audio externe (certains marchés)	5	Micro
48	Phare, droit	15	Micro
49	–	–	Micro
50	–	–	Micro
51	Radar, avant	5	Micro
52	Module de collision (SRS)	5	Micro
53	Phare, gauche	15	Micro
54	Capteur de pédale d'accélérateur	5	Micro
55	Module de commande de transmission Module de commande sélecteur de rapport	15	Micro
56	Module de commande moteur	5	Micro
57	–	–	Micro
58	–	–	Micro
59	–	–	Micro
60	–	–	Micro
61	Module de commande moteur Module de commande de papillon des gaz Actionneur de compresseur	20	Micro
62	Groupe de composants moteur 1 (composants liés au fonctionnement du moteur, y compris le turbo/compresseur ; le contenu varie selon la motorisation)	10	Micro
63	Groupe de composants moteur 2 (composants liés au fonctionnement du moteur, y compris le turbo ; Le contenu varie selon la motorisation) Vanne de conditionnement de l'air	7,5	Micro

Fonction	Am- père	Type
64 Module de commande volet de spoiler Module de commande volet de radiateur	5	Micro
65 –	–	Micro
66 Sonde lambda	15	Micro
67 Solénoïde pompe à huile moteur Sondes lambda Solénoïde compresseur de climatisation	15	Micro
68 –	–	Micro
69 Module de commande moteur	20	Micro
70 Bougies/bobines d'allumage	15	Micro
71 –	–	MCase ^[1]
72 –	–	MCase ^[1]
73 Module de commande pompe à huile de transmission	30	MCase ^[1]
74 –	–	MCase ^[1]
75 Dispositif de réglage transmission	25	MCase ^[1]
76 –	–	MCase ^[1]
77 –	–	MCase ^[1]
78 –	–	MCase ^[1]

[1] Ce type de fusible doit être remplacé par un atelier. Un atelier Volvo agréé est recommandé.

* Option/accessoire.

19.7. Batterie

19.7.1. Remplacer la pile de la clé

La pile électrique de la clé peut être remplacée lorsqu'elle est à plat. La durée de vie de la pile électrique dépend de la fréquence d'utilisation de la clé. La pile électrique de la clé sans bouton (Key Tag)* n'est pas remplaçable.

i Note

Toutes les batteries ont une durée de vie limitée et doivent finalement être remplacées (sauf Key Tag). La durée de vie de la batterie varie en fonction de la fréquence d'utilisation du véhicule/de la clé.



Lorsque le symbole d'information s'allume et que le message **La pile de la clé est faible. Consulter le Manuel de conduite et d'entretien pour son remplacement.** s'affiche sur l'écran du conducteur, il est temps de remplacer la pile électrique.

La diminution de la portée de la clé est un autre signe que le niveau de la pile électrique est bas.

La pile de la clé sans boutons (Key Tag) * ne peut être remplacée. Lorsque la pile est usagée, une nouvelle clé sans bouton peut être commandée auprès d'un atelier Volvo agréé.

! Important

Si une clé Key Tag est hors d'usage, remettez-la à un atelier Volvo agréé afin qu'il soit supprimé du système de la voiture. Si la pile est à plat, la clé peut toujours être utilisée pour démarrer la voiture en utilisant le démarrage de secours.

Ouvrir la clé et remplacer la pile électrique

! Important

Évitez de toucher avec les doigts les surfaces de contact de la nouvelle pile. Cela rend la pile moins performante.

Tenez la clé de façon à ce que la partie avant avec le logo Volvo soit tournée vers le haut, et l'anneau d'attache vers vous.

À gauche de l'anneau d'attache se trouve un verrou. S'il se trouve du mauvais côté, cela signifie que la partie avant et la partie arrière ont été interchangés lors du remplacement de la pile électrique.

1 **1**



Glissez le verrou à côté de l'anneau d'attache vers le côté et glissez la coque de la partie avant dans le sens opposé de l'anneau.

➤ La coque se détache et peut être enlevée.

Sous la coque se trouve un autre verrou pour détacher la partie arrière.

2 **2**



Glissez vers le côté le verrou situé derrière la coque de la partie avant et glissez la coque de la partie arrière dans le sens opposé de l'anneau.

- La coque se détache et peut être enlevée.
Sous la coque se trouve le volet de la pile.

3 **3**



Tournez le volet de la pile dans le sens antihoraire jusqu'à la position OPEN. Utilisez pour cela un tournevis ou une pièce de monnaie.

Enlevez le volet de la pile. S'il résiste, vous pouvez faire levier délicatement avec un outil mince.

4 **4**



Le côté (+) de la pile est placé vers le haut. Pour déloger la pile, appuyez sur le bord puis sortez-la.

5 **5**



Installez une pile neuve avec la face + vers le haut. Évitez de toucher les contacts de la clé avec les doigts.

Placez le bord de la pile sous les deux verrous en plastique les plus éloignés.

Ensuite, enfoncez la pile jusqu'à ce qu'elle soit retenue par le blocage en plastique supérieur.

i Note

Utilisez des piles de type CR2032, 3 V.

i Note

Volvo recommande de remplacer les piles de la clé par des piles conformes à UN Manual of Test and Criteria, Part III, sub-section 38.3. Les piles qui accompagnent la clé et les piles fournies par un atelier Volvo agréé sont conformes à cette norme.

6



Remettez le volet de la pile et tournez dans le sens horaire jusqu'à CLOSE.

7



Remontez la coque de la partie arrière dans l'ordre inverse du démontage. La coque de la partie arrière n'a pas de logotype. Mettez en place la coque. Un clic doit se faire entendre. Poussez-la ensuite les derniers millimètres jusqu'à sa position d'origine.

➤ Un clic supplémentaire confirme que la coque est bien positionnée et verrouillée.

Il ne doit pas y avoir de jeu.

8 **8**



Retournez la clé et remontez la coque de la partie avant de la même manière que la coque de la partie arrière.

! **Attention**

Vérifiez que la pile est correctement positionnée selon les polarités. Si la clé ne doit pas être utilisée pendant une période prolongée, retirez la pile pour éviter une fuite et des dommages. Les piles endommagées ou présentant des fuites peuvent provoquer des lésions cutanées par corrosion ; il convient donc de porter des gants de protection pour la manipulation des piles endommagées.

- Tenez les piles hors d'atteinte des enfants.
- Tenez les piles rangées car elles sont susceptibles d'être avalées par un enfant ou un animal.
- Les piles ne doivent pas être désassemblées, court-circuitées ou jetées au feu.
- Ne tentez pas de recharger des piles non rechargeables. Elles peuvent exploser.
- Vérifiez régulièrement que les appareils à pile ne présentent pas de signes de dommages.

S'il semble que la clé ou sa pile a été endommagée ou présente une fuite, n'utilisez pas la clé. Tenez les produits défectueux hors d'atteinte des enfants.

! **Important**

Des batteries usagées doivent être recyclées dans le respect de l'environnement.

* Option/accessoire.

19.7.2. Recommandations concernant les batteries hybrides

Certaines circonstances peuvent endommager la batterie hybride ou réduire sa durée de vie. Ces recommandations visent à garantir la durée de vie de la batterie hybride et ses performances durant la conduite.

Stationnement de longue durée

Le degré de charge recommandé en cas de stationnement de longue durée (plus de trois mois) se situe entre 25 et 50 %.

Contrôlez régulièrement le degré de charge à l'écran conducteur.

- Si le degré de charge est supérieur à cela, utilisez la voiture jusqu'à ce qu'il atteigne le niveau recommandé.
- Si le degré de charge est inférieur à cela, rechargez la voiture jusqu'à ce qu'il atteigne le niveau recommandé.

Degré de charge bas

Important

Une batterie hybride entièrement déchargée doit être rechargée, sous peine de graves dommages.

Stationnement par temps chaud

Important

Évitez de soumettre la voiture à des températures extrêmes. Lorsque la température risque d'atteindre environ 55 °C (131 °F), il convient d'éviter de laisser la voiture en stationnement pendant plus d'une journée, sous peine de graves dommages à la batterie.

Note

Placez la voiture dans un endroit frais et évitez les températures extrêmes en cas de remisage à long terme, afin de réduire au minimum le risque d'endommagement de la batterie. Placez la voiture dans un local ou à l'ombre, selon l'endroit où la température est la plus basse, en particulier par temps chaud.

19.7.3. Surcharge de la batterie de démarrage

Une consommation électrique élevée sans possibilité de recharge de la batterie de démarrage résulte en une baisse du niveau de batterie et en une limitation ou un arrêt de certaines fonctions électriques. Si le niveau de batterie tombe en dessous d'un certain seuil, il n'est plus possible de démarrer la voiture sans système auxiliaire ou sans recharge de la batterie de démarrage à l'aide d'un système de recharge externe.

Diverses mesures peuvent être prises pour réduire la consommation électrique. Évitez de laisser le contact en position II lorsque le moteur est arrêté. Mettez-le plutôt en position I, qui réduit la consommation électrique. N'employez pas hors conduite des fonctions dont la consommation électrique est élevée. Exemples de telles fonctions :

- ventilateur d'habitacle
- phares
- essuie-glace

- système audio
- accessoires branchés à l'intérieur de la voiture.

Un message apparaît à l'écran conducteur lorsque le niveau de batterie est bas. La fonction d'économie d'énergie coupe alors ou réduit certaines fonctions, par exemple le ventilateur et le système audio.

- 1 Rechargez la batterie de démarrage en démarrant la voiture et en laissant le moteur fonctionner pendant au moins 15 minutes. La batterie de démarrage se recharge plus rapidement durant la conduite au ralenti.

Si le niveau de batterie reste bas une fois ces mesures prises, la voiture doit être contrôlée en atelier. Un atelier Volvo agréé est recommandé.

Note

Une consommation électrique élevée peut résulter en un niveau de batterie bas, ce qui limite temporairement la fonction Start/Stop. Le moteur peut alors démarrer automatiquement durant l'arrêt pour recharger la batterie.

19.7.4. Aide au démarrage avec une batterie auxiliaire

Si la batterie de démarrage (12 V) de la voiture est déchargée, il est possible de démarrer le système électrique de la voiture avec une autre batterie.

Si la batterie 12 V (batterie de démarrage) est déchargée, le système électrique de la voiture peut être démarré à l'aide d'une autre voiture et de câbles de démarrage. Si la batterie hybride est également déchargée, elle doit, pour démarrer le moteur, être rechargée avec un câble de recharge après le démarrage du système électrique.

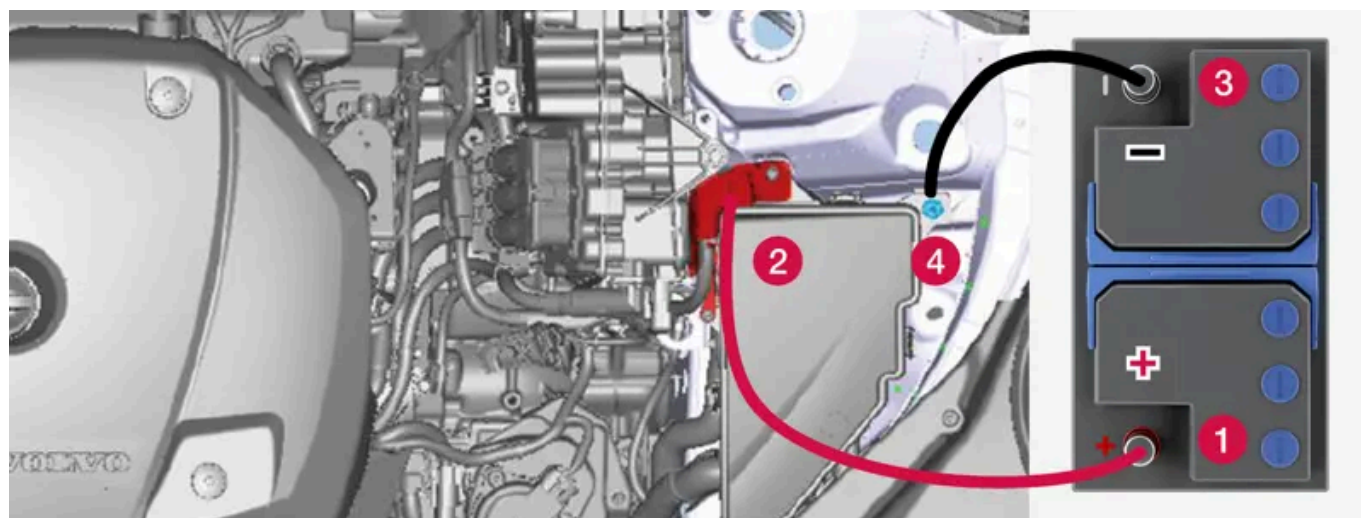

Points de charge pour le démarrage auxiliaire de la voiture. L'aspect du compartiment moteur peut varier selon le modèle de la voiture et le niveau d'équipement.

 **Important**

Les points de recharge de la voiture sont uniquement destinés aux démarrages de secours de celle-ci. Ne les utilisez pas pour le démarrage d'autres véhicules : le fusible du circuit de charge peut subir une surcharge et cesser de fonctionner.

Si un fusible a été surchargé, le message **Défaillance de fusible de batterie 12 V. Entretien requis** s'affiche à l'écran conducteur. Volvo recommande de contacter un atelier Volvo agréé.

Pour l'aide au démarrage, procédez de la manière suivante pour éviter les courts-circuits ou tout autre dommage :

- 1 Mettez le système électrique en position de contact 0.
- 2 Vérifiez que la batterie auxiliaire affiche une tension de 12 V.
- 3 Si la batterie se trouve dans une autre voiture, coupez le moteur de cette dernière et assurez-vous que les voitures ne se touchent pas.
- 4 Fixez l'une des pinces du câble de démarrage rouge sur la borne positive de la batterie auxiliaire (1).

 **Important**

Branchez le câble de démarrage prudemment pour éviter les courts-circuits et tout contact avec d'autres composants du compartiment moteur.

- 5 Ouvrez le cache du point de recharge positif (2).
- 6 Placez l'autre pince du câble de démarrage rouge sur le point de recharge positif de la voiture (2).
- 7 Fixez l'une des pinces du câble de démarrage noir sur la borne négative de la batterie auxiliaire (3).
- 8 Placez l'autre pince du câble de démarrage noir sur le point de recharge négatif de la voiture (4).
- 9 Vérifiez que les pinces des câbles de démarrage sont bien en place. Un mauvais contact peut provoquer des étincelles ou le détachement des pinces durant la tentative de démarrage.
- 10 Démarrez le moteur de la voiture auxiliaire et laissez-le tourner pendant quelques minutes à un régime supérieur au régime de ralenti normal, environ 1500 tr/min.
- 11 Démarrez le moteur de votre voiture. Si la tentative de démarrage échoue, rallongez le temps de charge de 10 minutes et effectuez une nouvelle tentative.

 **Note**

Au démarrage du moteur dans des conditions normales, la priorité est donnée au moteur d'entraînement électrique. Le moteur à essence reste à l'arrêt. Cela signifie qu'après avoir tourné la commande de démarrage dans le sens horaire, le moteur électrique est en marche et la voiture est prête à l'emploi. Lorsque le moteur a démarré, les témoins de contrôle sur l'écran conducteur s'éteignent et le thème sélectionné s'allume.

 **Important**

Ne touchez pas les contacts entre le câble et la voiture pendant une tentative de démarrage. Il risque de se former des étincelles.

12 Retirez les câbles de démarrage dans l'ordre inverse : retirez tout d'abord le câble noir puis le câble rouge.

Assurez-vous que les pinces du câble de démarrage noir n'entrent pas en contact avec le point de recharge positif de la voiture, avec la borne positive de la batterie auxiliaire ou avec la pince raccordée au câble de démarrage rouge.

 **Attention**

- La batterie peut produire un mélange d'oxygène et d'hydrogène très explosif. Une étincelle, qui peut être produite par une mauvaise connexion de câble de démarrage, peut suffire à faire exploser la batterie.
- Ne branchez pas les câbles de démarrage à l'un des composants du système d'alimentation en carburant ni à une pièce mobile. Soyez prudent avec les parties chaudes du moteur.
- La batterie contient également de l'acide sulfurique très corrosif.
- En cas de contact de l'acide avec les yeux, la peau ou les vêtements, rincez abondamment à l'eau. En cas de contact avec les yeux, consultez immédiatement un médecin.
- Ne fumez jamais à proximité de la batterie.

 **Note**

Le démarrage de la voiture est impossible si la batterie hybride est déchargée.

19.7.5. Batteries et alimentation électrique

L'alimentation électrique de la voiture est assurée par différentes batteries et composants. Ceux-là garantissent les fonctions électriques de la voiture.

Le système électrique principal de la voiture fonctionne sous une tension de 12 V et il alimente les équipements électriques.

Pour la propulsion électrique, la voiture dispose, en plus du système électrique principal, d'un système à haute tension.

 **Attention**

Plusieurs composants de la voiture fonctionnent avec une tension élevée qui peut s'avérer dangereuse en cas d'intervention incorrecte. Ne touchez pas les éléments qui ne sont pas clairement décrits dans le Manuel de conduite et d'entretien.

Batteries

Cette version du manuel est valable au moment de son impression, mais cette validité ne peut être entièrement garantie pour l'avenir. Pour plus d'informations, consultez la première page, qui comporte un avertissement complet.

Les systèmes suivants de la voiture alimentent les différents composants :

- une batterie de démarrage de 12 V qui alimente le système électrique principal de la voiture
- une batterie hybride pour la propulsion électrique de la voiture.







19.7.6. Recyclage des batteries

Des batteries usagées doivent être recyclées dans le respect de l'environnement.

Demandez à un atelier en cas d'incertitude concernant la mise au rebut de ce type de déchet. Un atelier Volvo agréé est recommandé. La batterie hybride doit être manipulée par du personnel d'atelier agréé uniquement.

19.7.7. Symboles sur les batteries

On trouve sur les batteries des symboles qui informent et avertissent.

	Portez des lunettes de protection.
	Pour de plus amples informations, consultez le manuel de conduite et d'entretien de la voiture.
	Entreposez la batterie à un endroit hors de portée des enfants.
	La batterie contient un acide corrosif.
	Évitez les étincelles ou les flammes.
	Risque d'explosion.
	Mise au rebut dans une station de recyclage.

19.7.8. Batterie hybride

La batterie hybride alimente le moteur électrique de la voiture, et elle est rechargée par l'intermédiaire de la prise de recharge de la voiture.

Hormis la propulsion électrique, la batterie hybride est utilisée pour démarrer le moteur à combustion. C'est pourquoi la voiture ne pourra être démarrée si la batterie est entièrement déchargée pour une raison quelconque. Pour recharger la batterie hybride, la batterie 12 V de la voiture doit également être suffisamment chargée pour alimenter le système électrique de la voiture et pour lancer la recharge.

 **Attention**

Le remplacement de la batterie hybride doit être confié à un atelier. Nous recommandons un atelier Volvo agréé.

Durée de vie et capacité des batteries hybrides

La capacité de la batterie hybride diminue avec le temps et avec l'usage, ce qui peut entraîner un usage accru du moteur à combustion et, par suite, une augmentation de la consommation de carburant et une réduction de l'autonomie électrique.

Liquide de refroidissement

Le système de refroidissement de la batterie hybride dispose d'un vase d'expansion séparé.

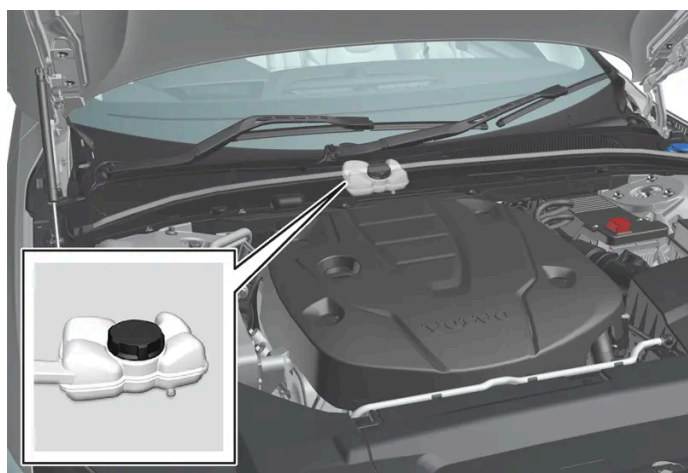

 **Important**

L'ajout de liquide de refroidissement dans la batterie hybride doit être confié à un atelier. Nous recommandons un atelier Volvo agréé.

Caractéristiques de la batterie hybride

Type: Lithium-ion

Quantité totale d'énergie : 18,8 kWh

19.7.9. Batterie

La batterie de démarrage alimente le système électrique principal de la voiture, qui comprend la plus grande partie de l'équipement électrique. La batterie hybride est employée pour démarrer le moteur à combustion.

Cette version du manuel est valable au moment de son impression, mais cette validité ne peut être entièrement garantie pour l'avenir. Pour plus d'informations, consultez la première page, qui comporte un avertissement complet.

La batterie de démarrage est une batterie 12 V dont la capacité est prévue pour alimenter le système électrique et les fonctions spécifiques du modèle en question.

- Ne débranchez jamais la batterie lorsque le moteur est en marche.
- Vérifiez que les câbles de la batterie sont correctement connectés et bien serrés.

 **Important**

Sur certains modèles, la batterie est fixée par une sangle. Veillez à ce que la sangle soit toujours correctement serrée.

 **Important**

Si la batterie doit être remplacée, veillez à le faire avec une batterie de même taille, capacité en démarrage à froid et de même type que la batterie d'origine (voir autocollant sur la batterie). Volvo recommande de faire faire le remplacement des batteries par un atelier Volvo agréé.

 **Attention**

Si la batterie de démarrage (12 V) a été déconnectée, la fonction d'ouverture et de fermeture automatiques doit être réinitialisée pour fonctionner correctement. Il convient d'effectuer une initialisation pour que la protection antipincement puisse fonctionner.

 **Attention**

- La batterie peut produire un mélange d'oxygène et d'hydrogène très explosif. Une étincelle, qui peut être produite par une mauvaise connexion de câble de démarrage, peut suffire à faire exploser la batterie.
- Ne branchez pas les câbles de démarrage à l'un des composants du système d'alimentation en carburant ni à une pièce mobile. Soyez prudent avec les parties chaudes du moteur.
- La batterie contient également de l'acide sulfurique très corrosif.
- En cas de contact de l'acide avec les yeux, la peau ou les vêtements, rincez abondamment à l'eau. En cas de contact avec les yeux, consultez immédiatement un médecin.
- Ne fumez jamais à proximité de la batterie.

Durée de vie, capacité et stockage à long terme de la batterie de démarrage

La durée de vie de la batterie de démarrage varie en fonction de divers facteurs, y compris le nombre de démarrages, le nombre de décharges, le style de conduite, les conditions de conduite et les conditions météorologiques. La capacité de la batterie de démarrage diminue graduellement avec le temps. Un froid intense limite encore davantage la capacité de démarrage.

La batterie peut descendre à un niveau bas si la voiture n'est pas utilisée pendant une période prolongée ou si elle n'est utilisée que sur des trajets courts.

Pour maintenir la batterie de démarrage en bon état, il est recommandé d'utiliser la voiture pendant au moins 15 minutes par semaine ou de brancher la batterie à un chargeur à recharge d'entretien automatique. Une batterie d'entretien maintenue constam-

Cette version du manuel est valable au moment de son impression, mais cette validité ne peut être entièrement garantie pour l'avenir. Pour plus d'informations, consultez la première page, qui comporte un avertissement complet.

ment à pleine charge bénéficiera d'une durée de vie maximale.

Emplacement

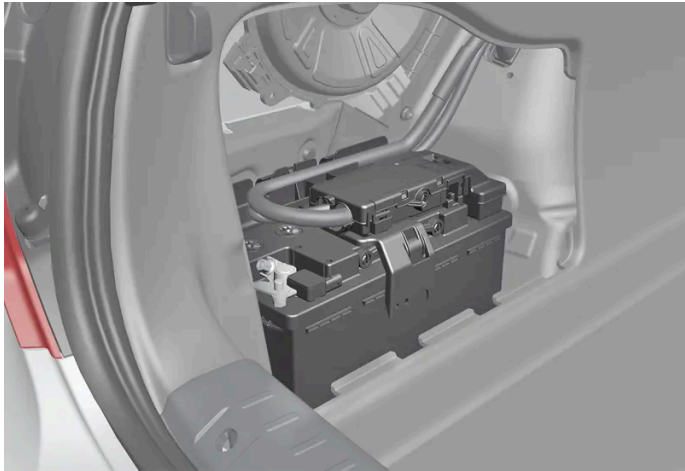

La batterie de démarrage se trouve dans le compartiment à bagages.

Caractéristiques de la batterie de démarrage

Type de batterie	H8 AGM
Tension (V)	12
Capacité de démarrage à froid ^[1] – CCA ^[2] (A)	850
Dimensions, L x l x h	353×175×190 mm (13,9×6,9×7,5 pouces)
Capacité (Ah)	95

^[1] Selon la norme EN.

^[2] Cold Cranking Amperes.

19.8. Service

19.8.1. Entretien de la climatisation

L'entretien et la réparation du système d'air conditionné doivent être confiés à un atelier agréé.

Recherche de pannes et réparation

Le dispositif d'air conditionné contient un agent révélateur fluorescent. De la lumière UV est utilisée pour rechercher les fuites.

Volvo recommande de contacter un atelier Volvo agréé.

La climatisation de la voiture utilise le type de réfrigérant sans fréon R1234yf. Pour plus d'informations concernant le réfrigérant, consultez l'autocollant placé à l'intérieur du capot.

 **Attention**

Le système de climatisation contient un réfrigérant de type R1234yf sous pression. Conformément à la norme SAE J2845 (Technician Training for Safe Service and Containment of Refrigerants Used in Mobile A/C System), l'entretien et la réparation du système contenant un réfrigérant ne peut être confié qu'à un personnel spécialement formé et certifié pour garantir la sécurité du système.

19.8.2. Informations d'entretien et de garantie

Le carnet d'entretien et de garantie contient des informations et des documents concernant les conditions de garantie et le programme d'entretien de la voiture. Une version imprimée du carnet accompagne toutes les voitures neuves, mais il est également disponible sous forme numérique à l'écran central de la voiture.

Informations numériques d'entretien et de garantie

Une grande partie du contenu est disponible sous forme numérique à l'écran central de la voiture. Ouvrez l'application de manuel de conduite et d'entretien et choisissez **Entretien et garantie** pour consulter les informations.

Les informations numériques concernant l'entretien et la garantie peuvent être mises à jour afin de renforcer leur clarté et afin d'ajouter des informations importantes. Ces mises à jour n'affectent pas les conditions initiales applicables à compter de la première livraison de la voiture. Si la version numérique et la version imprimée des informations d'entretien et de garantie comportent des contradictions, la version imprimée prévaut.

Les informations numériques d'entretien et de garantie sont disponibles dans certaines langues choisies en fonction du marché d'origine. Si vous modifiez la langue du système à l'écran central de la voiture, et si les informations d'entretien et de garantie pour votre marché ne sont pas disponibles dans cette langue, le contenu sera affiché en anglais.

Documents d'entretien

Les documents d'entretien recouvrent principalement la version imprimée du carnet d'entretien et de garantie. Il est très important de conserver tous les documents relatifs à l'entretien de la voiture.

19.8.3. Programme d'entretien Volvo

Afin de conserver le haut niveau de sécurité routière, de fonctionnement et la fiabilité de la voiture, il convient de respecter le programme d'entretien indiqué dans le carnet d'entretien et de garantie.

Volvo recommande de confier l'entretien et les réparations à un atelier Volvo agréé. Les ateliers Volvo agréés disposent en effet du personnel, des outils spéciaux et de la documentation technique leur permettant d'obtenir un service de la plus haute qualité.

 **Important**

Pour que la garantie de Volvo reste valable, il est important que vous suiviez les instructions du carnet d'entretien et de garantie.

Entretien et réparation

Entretenez la voiture régulièrement. Respectez les intervalles d'entretien recommandés par Volvo.

Si un contrôle ou une réparation est nécessaire, seul un atelier agréé est autorisé à effectuer l'opération.

 **Attention**

N'effectuez aucune réparation vous-même sur ce véhicule. Les câbles et/ou composants électriques démontés ne peuvent être réparés que par un atelier autorisé. Un atelier Volvo est recommandé.

19.9. Entretien recommandé des unités de caméra, de capteurs et radar

Pour que les unités de caméra/radar et les capteurs de stationnement fonctionnent correctement, ils doivent être nettoyés régulièrement pour éliminer la saleté, la glace et la neige. Utilisez de l'eau et du shampoing pour voiture.

- Ne placez pas d'objets, de bande adhésive ou d'autocollants dans les zones indiquées ci-dessous.
- Nettoyez régulièrement la lentille de caméra à l'eau tiède et un shampoing pour voiture. Procédez doucement afin de ne pas rayer la lentille.
- Évitez d'installer des feux supplémentaires ou d'autres accessoires sur la calandre, car cela peut affecter le fonctionnement de l'unité radar avant.
- Placez uniquement un emblème d'origine Volvo sur la calandre devant l'unité de radar avant afin d'éviter de perturber le fonctionnement de cette dernière.

Position des unités radar



Position de l'unité radar avant



Position des unités radar arrière

Emplacement des capteurs de stationnement

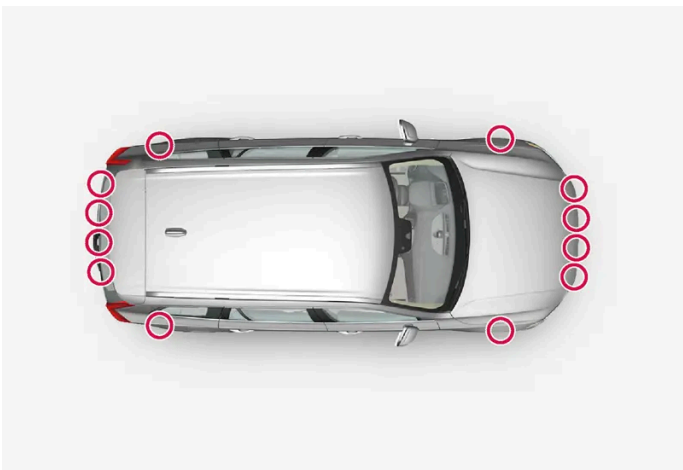

Position des capteurs de stationnement sur le pourtour de la voiture

i Note

La saleté, la glace et la neige sur les capteurs peuvent engendrer de faux signaux d'avertissement et réduire ou simplement annuler la fonction.

Position de la caméra



Position de l'unité de caméra avant

! Important

L'entretien des composants des fonctions d'assistance au conducteur doit être confié à un atelier. Un atelier Volvo agréé est recommandé.

19.10. Mises à jour logiciel

Le logiciel de la voiture peut être mis à jour par connexion au réseau mobile, procédure dénommée mise à jour par liaison radio (ou OTA pour over-the-air).

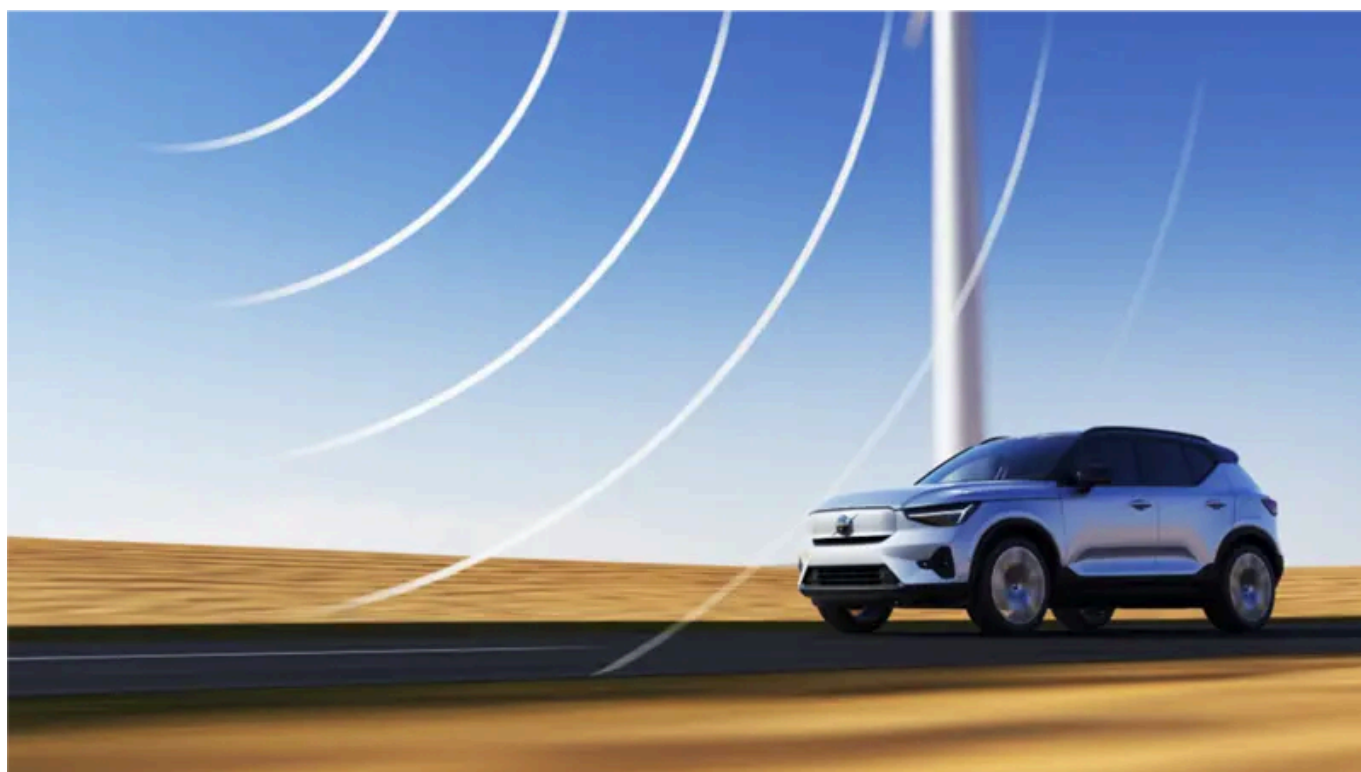

Lorsqu'une mise à jour de logiciel est disponible, cela est indiqué dans la vue Notifications. Lorsque le logiciel a été téléchargé, vous pouvez choisir à quel moment il sera installé. Mettez à jour le logiciel de la voiture dès que possible lorsqu'une mise à jour est disponible.

Téléchargement

Note

Le logiciel téléchargé dans le cadre d'une mise à jour planifiée n'affecte pas la certification, la sécurité, les émissions ou la conformité.

Le téléchargement est effectué en arrière-plan, par l'intermédiaire du réseau mobile^[1]. Selon la taille de la mise à jour et la vitesse de connexion, le téléchargement peut prendre plusieurs heures.

Pour pouvoir télécharger des mises à jour :

- la voiture doit être connectée à l'internet^[2].
- l'utilisation des services connectés doit avoir été acceptée.

Note

Le téléchargement peut être lancé automatiquement ou après notification de mise à jour de logiciel, selon la version du logiciel.

Installer une mise à jour

Lorsqu'une mise à jour de logiciel est prête à l'installation après le téléchargement, cela est indiqué dans la vue Notifications et par un message affiché au démarrage de la voiture. Vous pouvez choisir d'installer la mise à jour immédiatement ou ultérieurement, avec un rappel.

La vue des mises à jour est accessible par , **Système, Détails du système, Mise à jour logicielle**. Vous pouvez également y consulter le numéro de version du logiciel actuellement installé dans la voiture.

Note

L'installation de la mise à jour de logiciel peut nécessiter jusqu'à 90 minutes. Pendant ce délai, la voiture est verrouillée et ses fonctions ne sont pas disponibles. Choisissez le moment auquel cette mise à jour est effectuée en conséquence.

À l'installation :

- 1 Vérifiez que la voiture est rechargée à au moins 40 %.
- 2 Lorsqu'une mise à jour est prête à l'installation, cela est indiqué dans la vue Notifications. Ouvrez la notification et suivez les instructions affichées à l'écran central.
- 3 Sortez de la voiture, fermez toutes les portes et verrouillez la voiture.
 - L'installation commence. Si la voiture n'est pas verrouillée dans les minutes qui suivent, l'installation s'interrompt.
- 4 Attendez que l'installation soit terminée.
 - L'installation peut exiger jusqu'à 90 minutes. Lorsque l'installation est terminée, vous pouvez utiliser la voiture normalement.

Note

- Évitez si possible d'utiliser la voiture et ses fonctions durant l'installation.
- Évitez de brancher ou de débrancher le câble de charge pendant l'installation.
- Pour pouvoir entrer dans la voiture en cours d'installation, vous devez utiliser la lame de la clé.
- L'alarme de la voiture est désactivée durant l'installation, afin d'éviter les fausses alarmes.

Lisez toujours les notes relatives à la mise à jour afin de savoir de quelle façon celle-ci affecte la voiture et ses fonctions.

Si l'installation échoue, le système de la voiture est remis à la dernière version installée.

Note

Il est important d'installer les mises à jour de logiciel dès que possible afin d'éviter les risques potentiels associés aux anciennes versions. En cas de problème de mise à jour, contactez votre concessionnaire Volvo.

Informations sur le contenu

Pour plus d'informations concernant le contenu de la mise à jour du logiciel, appuyez sur le symbole d'information à l'écran central.

Note

La fonctionnalité après la mise à jour peut varier en fonction du marché, du modèle, de l'année-modèle et des options.

^[1] Valable pour les voitures à logiciel 2.9 ou ultérieur. Pour les voitures dotées d'un logiciel plus ancien, le téléchargement ne peut intervenir que durant la conduite. Plusieurs cycles de conduite pourront donc être nécessaires au téléchargement du logiciel.

^[2] L'utilisation de l'internet suppose des transferts de données, qui peuvent entraîner des coûts. Les coûts liés aux mises à jour des systèmes sont à la charge de Volvo, sauf si une carte SIM personnelle est utilisée.

19.11. Entretien du système de freinage

Contrôlez régulièrement l'usure des composants du système de freinage.

Afin de conserver le haut niveau de sécurité (en circulation et de fonctionnement) de la voiture ainsi que sa fiabilité, veuillez respecter les intervalles d'entretien préconisés par Volvo et indiqués dans le Carnet d'entretien et de garantie. Après le remplacement des disques et des garnitures de frein, quelques centaines de kilomètres (miles) de « rodage » sont nécessaires pour obtenir un freinage adéquat. Vous pouvez compenser la réduction de l'effet de freinage en appuyant plus fort sur la pédale de frein. Volvo recommande de n'utiliser que des garnitures de frein agréées pour votre Volvo.

Important

L'usure des composants du système de freinage doit être vérifiée régulièrement.

Consultez un garage automobile pour connaître la procédure adéquate ou laissez un professionnel effectuer l'inspection - un atelier Volvo agréé est recommandé.

19.12. Dysfonctionnement

Une anomalie de fonctionnement peut provenir d'une panne ou de circonstances spécifiques à la situation.

Certaines fonctions ont des limites dans des situations particulières et nécessitent des conditions spécifiques pour fonctionner. Les écrans (conducteur et central) peuvent afficher des messages qui indiquent ce type de situation.

Vous trouverez plus d'informations concernant la recherche de pannes et les limites de diverses fonctions dans les articles ci-dessous.

Si la voiture ne peut pas être conduite

Cette version du manuel est valable au moment de son impression, mais cette validité ne peut être entièrement garantie pour l'avenir. Pour plus d'informations, consultez la première page, qui comporte un avertissement complet.

Allumez les feux de détresse en cas de panne dans un endroit exposé à la circulation. Pensez à la sécurité et déplacez la voiture dans un lieu qui n'est pas exposé à la circulation. Portez une veste réfléchissante et placez le triangle de présignalisation de façon à avertir les autres usagers à temps. Faites appel à l'assistance routière si le problème ne peut être résolu sur place.

19.13. Transfert de données entre la voiture et l'atelier par Wi-Fi

Les ateliers Volvo ont un réseau Wi-Fi spécifique permettant un transfert de données entre la voiture et l'atelier. La voiture est connectée à l'aide des boutons de la clé. Il est donc important de prendre avec soi une clé à boutons lors d'une visite en atelier.

En atelier, un technicien d'entretien peut effectuer une recherche de panne et mettre le logiciel à jour par l'intermédiaire du réseau.

Connexion avec clé

La voiture se connecte au réseau de l'atelier lorsque le bouton de verrouillage de la clé est actionné à trois reprises. La connexion est habituellement effectuée par le technicien d'entretien.

Lorsque la voiture est connectée au réseau Wi-Fi, le symbole  est affiché à l'écran central.

La clé ne permet pas la connexion à d'autres réseaux Wi-Fi.

Attention

Ne conduisez pas la voiture lorsqu'elle est connectée au système et au réseau de l'atelier.

19.14. Soulever la voiture

Pour soulever la voiture avec le cric*, il est important d'utiliser les points de levage appropriés situés sur le soubassement de la voiture. Différents points de levage sont disponibles selon l'équipement de levage utilisé. Lisez complètement les instructions avant de procéder au levage.

La voiture peut être soulevée à l'aide d'un cric prévu pour une utilisation occasionnelle, à l'aide d'un cric d'atelier si l'opération est fréquente ou à l'aide d'un dispositif de levage plus important employé par des techniciens d'atelier autorisés.

i Note

Volvo recommande de n'utiliser que le cric fourni avec la voiture. Si un autre cric doit être utilisé, suivez les instructions qui lui sont associées.

Le cric normal de la voiture* n'est destiné à être utilisé que de manière sporadique et chaque fois pour une courte durée, comme par exemple pour changer de roue à la suite d'une crevaison. S'il est nécessaire de procéder à des levages plus fréquents ou de plus longue durée que pour changer de roue, il est alors recommandé d'utiliser un cric d'atelier. Suivez alors les instructions qui lui sont associées.

! Attention

- La voiture ne doit pas pouvoir se mettre en mouvement lorsqu'elle est soulevée. Serrez le frein de stationnement et sélectionnez le mode de stationnement (P).
- Bloquez les roues au sol, devant et derrière, avec des cales en bois massif ou de grosses pierres.
- Pour remplacer une roue, utilisez un cric prévu pour le modèle concerné. Placez la voiture sur des supports supplémentaires pour tous les autres travaux.
- N'utilisez pas un cric qui est en mauvais état. Vérifiez que les filetages sont lubrifiés, et qu'il n'est pas endommagé ou sale.
- Vérifiez que le cric est bien en place. La surface doit être ferme, plane et non glissante.
- Ne placez jamais rien entre le sol et le cric ni entre le cric et le point de levage de la voiture.
- Aucun passager ne doit se trouver dans la voiture lorsque celle-ci est soulevée à l'aide du cric. Veillez à ce que les passagers se trouvent en lieu sûr si le remplacement de la roue doit être effectué sur la voie publique.
- Ne placez aucune partie de votre corps sous la voiture pendant que cette dernière est soutenue par le cric.

Points de levage



La voiture dispose de points de levage extérieurs, pour un levage limité, et de points de levage intérieurs pour un levage d'une plus grande ampleur, à l'aide d'un cric d'atelier ou de bras de levage, par exemple.

! **Attention**

Si la voiture est soulevée à l'aide d'un cric de garage, celui-ci doit être placé sous les points de levage intérieurs. Suivez les instructions associées au cric d'atelier. Vérifiez le positionnement du cric, de sorte que la voiture ne puisse glisser durant le levage. Veillez à équiper la tête du cric d'une protection en caoutchouc pour favoriser la stabilité de la voiture et pour ne pas l'endommager. Utilisez des chandelles ou des dispositifs semblables lorsque la voiture est soulevée.

Soulever la voiture avec un cric

Lisez intégralement les instructions avant de commencer. Prenez les outils nécessaires avant de soulever la voiture.

- 1 Activez les feux de détresse si l'opération doit être effectuée sur la voie publique.

Placez le triangle de présignalisation.

- 2 Serrez le frein de stationnement. Sélectionnez la position P.

i **Note**

Concerne les voitures équipées du contrôle de niveau* : Si la voiture est équipée d'une suspension pneumatique elle doit être désactivée avant le levage du véhicule.

- 3 Placez des cales devant et derrière les roues qui restent au contact du sol. Utilisez par exemple de grosses cales en bois ou des pierres.

- 4 Placez le cric sous l'un des points de levage de la voiture, avec la manivelle droit vers l'extérieur.

La position des points de levage extérieurs est indiquée par des flèches triangulaires placées le long du bord inférieur du flanc de la voiture. Au niveau des repères se trouvent des encoches spécifiques pour le cric.

- 5 Vérifiez que le cric est bien en place sur une surface plane, ferme et non glissante.

- 6 Tournez la manivelle du cric afin de l'amener au contact du point de levage de la voiture. Vérifiez que la tête du cric (ou des bras de levage en atelier) se trouve bien dans la fixation, de manière à ce que la protubérance au centre de la tête passe dans le trou de celle-ci.

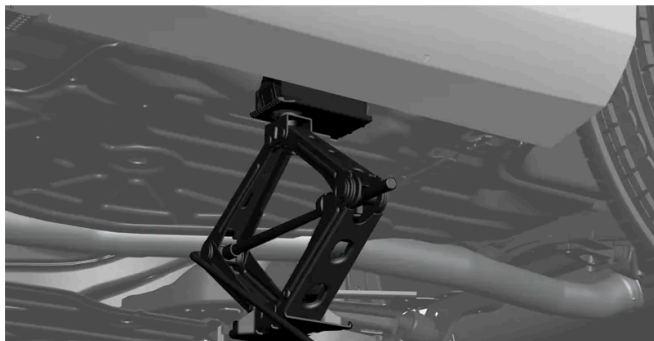

- 7 Vérifiez que le cric est bien vertical et perpendiculaire au flanc de la voiture.

➤ La voiture peut maintenant être soulevée.

- 8 La hauteur de levage ne doit pas dépasser ce qui est nécessaire pour les travaux à effectuer.

Abaissez la voiture à l'aide du cric immédiatement une fois les travaux effectués.

Lorsque le cric* n'est pas utilisé, il est recommandé de le ranger dans la voiture, à l'abri de l'humidité et des salissures.

* Option/accessoire.

20. Caractéristiques

20.1. Poids et cotes

20.1.1. Cotes

Les dimensions de la voiture (longueur, hauteur, etc.) sont indiquées dans le tableau.

20.1.2. Poids

Le poids total maximal et d'autres informations sont indiqués sur un autocollant de la voiture.

Le poids en ordre de marche comprend le poids du conducteur, du carburant lorsque le réservoir est rempli à 90 % et de toutes les huiles et autres liquides.

Le poids des passagers et des options installées ainsi que la charge sur la boule d'attelage (si une remorque est attelée) affecte la capacité de chargement et n'est pas compris dans le poids en ordre de marche.

Charge maximale autorisée = poids total - poids en ordre de marche.

Note

Le poids en ordre de marche indiqué concerne une voiture dans sa version de base, c'est-à-dire une voiture sans option ni équipement supplémentaire. Cela signifie que chaque option ajoutée réduit la capacité de chargement de la voiture du poids correspondant.

Exemple d'options réduisant la capacité de chargement : divers niveaux d'équipement ainsi que d'autres options comme un crochet d'attelage, des barres de toit, un coffre de toit, un système audio, des feux supplémentaires, un GPS, une grille de protection, des tapis, un cache-bagages, des sièges électriques, etc.

Le meilleur moyen de connaître le poids en ordre de marche exact de votre voiture est de la peser.

 **Attention**

Le comportement de la voiture varie selon sa charge et la répartition de la charge.

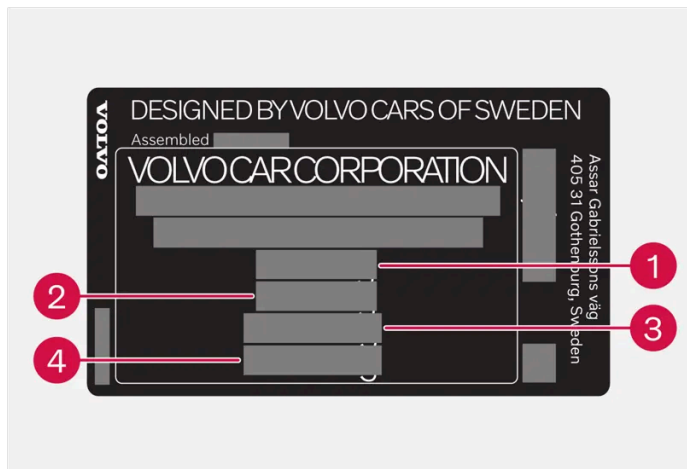

L'autocollant se trouve sur le montant de porte et visible à l'ouverture de la porte arrière droite.

- 1 Poids total autorisé en charge (PTAC)
- 2 Poids Total Roulant Autorisé (PTRA) (Voiture+remorque)
- 3 Charge maxi sur essieu avant
- 4 Charge maxi sur essieu arrière

Poids maxi. : voir carte grise.

Charge maxi permise sur le toit : 100 kg.

20.1.3. Caractéristiques du crochet d'attelage *

Cotes et points de fixation pour le crochet d'attelage.

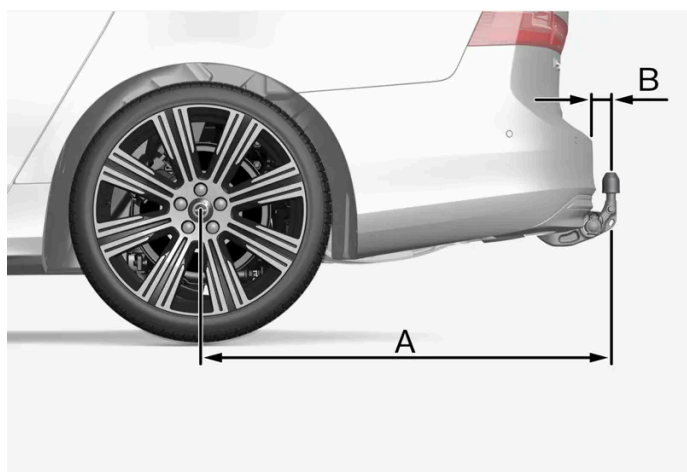

L'illustration est générique. La réalité peut varier selon le modèle.

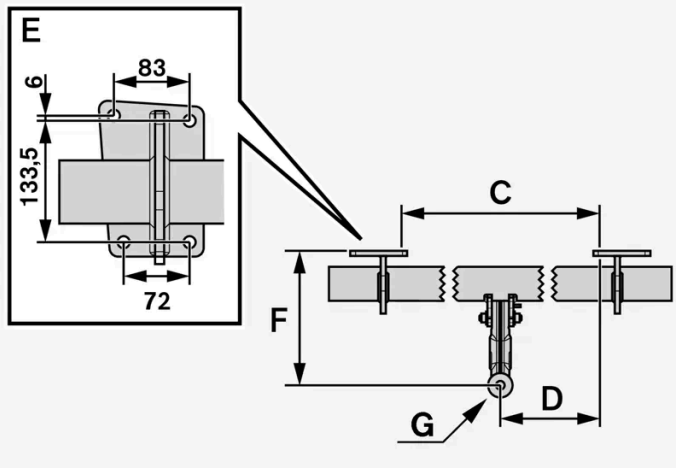

Cotes, points de fixation en mm (pouces)	
A	1229 (48,4)
B	111,8 (4,4)
C	875 (34,4)
D	437,5 (17,2)
E	Référez-vous à l'illustration ci-dessus
F	310,5 (12,2)
G	Centre de la boule

* Option/accessoire.

20.2. Caractéristiques des liquides et lubrifiants

20.2.1. Faire l'appoint de liquide lave-glace

Le liquide lave-glace est utilisé pour le nettoyage des phares et du pare-brise. Lorsque la température est inférieure au point de congélation, il faut utiliser un liquide de lavage avec antigel.

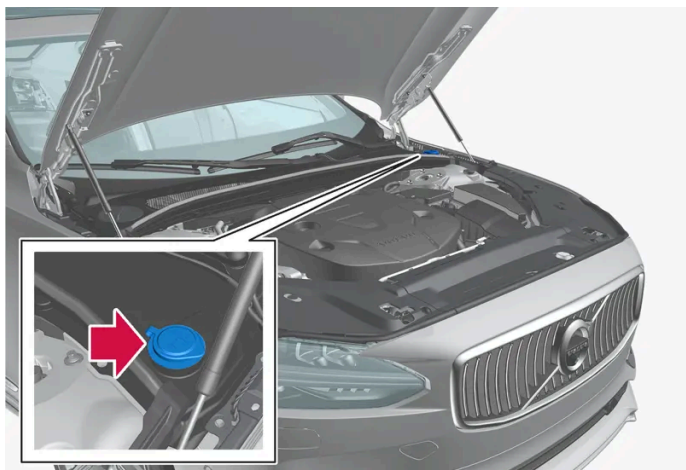

Note

Lorsqu'il reste environ 1 litre (1 qt) de liquide lave-glace dans le réservoir, le message **Bas niveau de liquide lave-glace. Ajouter du liquide** s'affiche avec le symbole  sur l'écran conducteur.

L'apparition du message **Bas niveau de liquide lave-glace. Ajouter du liquide** accompagné du symbole  à l'écran conducteur indique qu'il est temps de faire l'appoint en liquide lave-glace.

- 1 Ouvrez le capot à l'aide de la poignée située dans l'habitacle puis à l'aide de celle se trouvant sous le bord avant du capot.
- 2 Ouvrez le couvercle du réservoir de liquide lave-glace.
L'appoint en liquide lave-glace se fait dans le réservoir à bouchon bleu. Le réservoir est utilisé à la fois pour le lave-glace et les lave-phares*.
- 3 Faites l'appoint en liquide lave-glace jusqu'à ce que le réservoir soit plein.
- 4 Fermez le couvercle du réservoir de liquide lave-glace puis fermez le capot.

Qualité indiquée: Liquide lave-glace recommandé par Volvo - avec antigel par temps froid et températures négatives.

Important

Utilisez du liquide lave-glace Volvo d'origine ou un liquide correspondant dont le pH est compris entre 6 et 8 en mélange prêt à l'usage (par exemple 1:1 avec de l'eau pure).

 **Important**

Utilisez du liquide lave-glace avec antigel lorsque les températures atteignent des valeurs inférieures au point de gel pour éviter que la pompe, le réservoir et les flexibles ne gèlent.

Volume :

- Voitures **avec** lave-phares : 5,5 litres (5.8 qts).
- Voitures **sans** lave-phares : 3,5 litres (3.7 qts).

* Option/accessoire.

20.2.2. Caractéristiques de la climatisation

Le système de climatisation utilise un réfrigérant sans fréon (R1234yf) et de l'huile pour compresseur. Des informations concernant le réfrigérant sont disponibles sur un autocollant placé sur le dessous du capot.

Autocollant

Autocollant pour le R1234yf



Signification des symboles autocollant R1234yf

Symbole	Signification
	Précautions
	Système de climatisation mobile (MAC)
	Type de lubrifiant
	L'entretien du système de climatisation (MAC) doit être confié à un technicien qualifié et certifié.
	Réfrigérant inflammable

Réfrigérant R1234yf

La quantité de réfrigérant est indiquée sur l'autocollant placé sur le dessous du capot.



1 Quantité de réfrigérant.

Attention

Le système de climatisation contient un réfrigérant de type R1234yf sous pression. Conformément à la norme SAE J2845 (Technician Training for Safe Service and Containment of Refrigerants Used in Mobile A/C System), l'entretien et la réparation du système contenant un réfrigérant ne peut être confié qu'à un personnel spécialement formé et certifié pour garantir la sécurité du système.

Huile de compresseur

Évaporateur

Important

L'évaporateur du système de climatisation ne doit jamais être réparé ni remplacé par un autre évaporateur déjà utilisé. Le nouvel évaporateur doit être certifié et labellisé SAE J2842.

20.2.3. Caractéristiques du liquide de frein

Dans un système de freinage hydraulique, le liquide de frein est employé pour transmettre la pression provenant de la pédale de frein, par exemple, à l'étrier de frein, par l'intermédiaire d'un maître-cylindre de frein.

Qualité indiquée: Liquide d'origine Volvo ou équivalent conforme aux critères combinés de Dot 4, 5.1 et ISO 4925 catégorie 6.

Note

Il est recommandé de confier la vidange et l'appoint en liquide de frein à un atelier Volvo agréé.

20.3. Caractéristiques des roues et des pneus

20.3.1. Pressions des pneus agréées

Les pressions de pneu admises pour chaque motorisation sont indiquées dans le tableau.

 **Note**

Tous les moteurs, pneus ou combinaisons de ceux-ci ne sont pas disponibles sur tous les marchés.

20.3.2. Dimensions de roue et de pneu homologuées

Dans certains pays, toutes les dimensions homologuées n'apparaissent pas sur la carte grise. Le tableau ci-dessous présente toutes les combinaisons de jantes et de pneus homologués.

✓ = Accepté

20.3.3. Indices de charge et catégories de vitesse minimaux autorisés pour les pneus

Le tableau ci-dessous présente les indices de charge (LI) et les catégories de vitesse (SS) minimaux autorisés pour les pneumatiques.