

XC40 2024 (23w17) Manuel d'utilisation

Version 2025-02-07

Avertissement

Le présent PDF comporte les informations concernant notre produit logiciel, d'une nature évolutive, les plus récentes au moment de son impression. Considérant que nous modifions et améliorons constamment notre produit, certaines informations pourront ne pas conserver leur pertinence ou leur exactitude à l'avenir. Nous vous recommandons donc instamment d'utiliser l'application de manuel d'utilisation numérique à l'écran central afin d'obtenir les informations les plus récentes et les plus exactes. Vous pouvez également accéder à des informations dans l'application mobile Volvo Cars. Veuillez noter que si vous choisissez d'imprimer le manuel, nous ne sommes pas en mesure de garantir la validité future de ses informations, car des mises à jour pourront intervenir après l'impression. En vue de garantir le niveau le plus élevé de sécurité ainsi qu'une utilisation optimale du produit, nous vous recommandons instamment de consulter le manuel d'utilisation numérique, qui est aisément accessible à l'écran central de votre voiture. Cette version imprimable est générique et n'est pas spécifique à votre voiture. En cas d'incohérence entre ce manuel imprimable et le manuel affiché à l'écran central de votre voiture, ce dernier prévaut.

Contenu

1. Informations propriétaire
 - 1.1 Informations propriétaire
 - 1.2 Le manuel de conduite et d'entretien et l'environnement
 - 1.3 Lecture du manuel de conduite et d'entretien
 - 1.4 Manuel de conduite et d'entretien sur l'écran central
 - 1.5 Naviguer dans le Manuel de conduite et d'entretien sur l'écran central
2. Votre Volvo
 - 2.1 Domaines d'innovation de Volvo
 - 2.1.1 Efficacité environnementale
 - 2.1.2 Sensus – connexion et infodivertissement
 - 2.2 Volvo ID
 - 2.2.1 Volvo ID
 - 2.2.2 Créer un Volvo ID
 - 2.2.3 Problème pour se connecter avec le Volvo ID
 - 2.3 Homologation de type et licences
 - 2.3.1 Licence relative à l'écran conducteur
 - 2.3.2 Réception par type pour HomeLink®
 - 2.3.3 Contrat de licence pour le système audio et multimédia
 - 2.3.4 Réception par type, directive relative aux équipements radioélectriques
 - 2.3.5 Certificat pour chargeur de téléphone par induction
 - 2.3.6 Réception par type du système de télécommande
 - 2.3.7 Déclaration de confidentialité des données des clients
 - 2.3.8 Termes et conditions pour les services
 - 2.3.9 Contrat de licence pour le système de navigation
 - 2.3.10 Informations concernant les substances figurant dans la liste des substances candidates (article 33.1, du règlement REACH)
 - 2.3.11 Spotify Contrat de licence
 - 2.4 Affichages et commandes côté conducteur dans une voiture avec le volant à gauche
 - 2.5 Affichages et commandes côté conducteur dans une voiture avec le volant côté droit
 - 2.6 Branchement d'équipements à la prise diagnostic de la voiture

- 2.7 Manque d'attention du conducteur
- 2.8 Changement de marché en cas d'importation ou de déménagement
- 2.9 Afficher le numéro d'identification de la voiture
- 2.10 Enregistrement de données
- 2.11 Installation d'accessoires
- 2.12 Mises à jour logiciel
- 2.13 Informations importantes concernant les accessoires et les équipements auxiliaires
- 3. Sécurité
 - 3.1 Ceintures de sécurité
 - 3.1.1 Ceintures de sécurité
 - 3.1.2 Boucler et enlever la ceinture de sécurité
 - 3.1.3 Prétensionneur de ceinture de sécurité
 - 3.1.4 Réinitialiser les prétensionneurs de ceinture de sécurité électriques
 - 3.1.5 Rappels pour les portes et les ceintures de sécurité
 - 3.2 Coussins gonflables
 - 3.2.1 Coussins gonflables
 - 3.2.2 Coussins gonflables du côté conducteur
 - 3.2.3 Coussin gonflable passager
 - 3.2.4 Activer et désactiver le coussin gonflable passager
 - 3.2.5 Rideaux gonflables
 - 3.2.6 Coussins gonflables latéraux
 - 3.3 Sécurité des enfants
 - 3.3.1 Points de fixation pour protection enfant
 - 3.3.1.1 Points de fixation inférieurs pour sièges enfant
 - 3.3.1.2 Points de fixation i-Size/ISOFIX pour protection pour enfant
 - 3.3.1.3 Points de fixation supérieurs pour sièges enfant
 - 3.3.2 Emplacement de la protection enfant
 - 3.3.2.1 Tableau pour le placement des sièges enfants où la ceinture de sécurité est utilisée
 - 3.3.2.2 Placement d'une protection pour enfant
 - 3.3.2.3 Montage d'une protection pour enfant
 - 3.3.2.4 Tableau d'ensemble concernant le placement des sièges pour enfant
 - 3.3.2.5 Tableau pour le placement des sièges enfants ISOFIX
 - 3.3.2.6 Tableau pour le placement des sièges enfants i-Size
 - 3.3.3 Activer et désactiver la sécurité enfant
 - 3.3.4 Sécurité enfant
 - 3.3.5 Protection enfant
 - 3.3.6 Listes de types de protections pour enfant Volvo
 - 3.3.7 Activer et désactiver le coussin gonflable passager
 - 3.4 Mode sécurité
 - 3.4.1 Accident de la route
 - 3.4.2 Mode sécurité
 - 3.4.3 Démarrer et déplacer la voiture après l'activation du mode sécurité
 - 3.5 Sécurité
 - 3.6 Sécurité lors de la grossesse
 - 3.7 Whiplash Protection System
- 4. Écrans et commande vocale
 - 4.1 Écran conducteur
 - 4.1.1 Compteurs et indicateurs à l'écran conducteur
 - 4.1.1.1 Jauge de carburant
 - 4.1.1.2 Indicateur de température extérieure
 - 4.1.1.3 Indicateur de rapport
 - 4.1.2 Ordinateur de bord

- 4.1.2.1 Ordinateur de bord
- 4.1.2.2 Afficher des données concernant le trajet à l'écran conducteur
- 4.1.2.3 Initialiser le compteur journalier
- 4.1.2.4 Afficher des statistiques concernant le trajet à l'écran central
- 4.1.2.5 Paramètres pour les statistiques de trajet
- 4.1.3 Écran conducteur
- 4.1.4 Paramètres pour l'écran conducteur
- 4.1.5 Licence relative à l'écran conducteur
- 4.1.6 Menu d'applications à l'écran conducteur
- 4.1.7 Gérer le menu d'applications sur l'écran conducteur
- 4.1.8 Témoins de contrôle et d'avertissement
- 4.1.9 Messages à l'écran conducteur
- 4.1.10 Date et heure
- 4.2 Écran central
 - 4.2.1 Configuration
 - 4.2.1.1 Réinitialiser les données utilisateur lors du changement de propriétaire
 - 4.2.1.2 Modification des réglages dans la vue principale de l'écran central
 - 4.2.1.3 Réinitialiser les réglages à l'écran central
 - 4.2.1.4 Ouvrir le réglage contextuel à l'écran central
 - 4.2.1.5 Modifier les unités du système
 - 4.2.1.6 Désactiver et modifier le volume du système sur l'écran central
 - 4.2.1.7 Modifier la langue du système
 - 4.2.1.8 Modifier l'apparence de l'écran central
 - 4.2.1.9 Afficher des données concernant le trajet à l'écran conducteur
 - 4.2.1.10 Paramètres pour les statistiques de trajet
 - 4.2.1.11 Paramètres pour l'écran conducteur
 - 4.2.1.12 Date et heure
 - 4.2.1.13 Conditions d'utilisation et exploitation des données personnelles
 - 4.2.1.14 Activer et désactiver le partage de réseau
 - 4.2.1.15 Paramètres de déverrouillage
 - 4.2.1.16 Réglages Care Key
 - 4.2.1.17 Paramètres d'indication de verrouillage
 - 4.2.1.18 Paramètres pour le déverrouillage sans clé
 - 4.2.1.19 Réglage de l'activation automatique du frein de stationnement
 - 4.2.2 Profils de conducteur
 - 4.2.2.1 Profils de conducteur
 - 4.2.2.2 Modifier le nom d'un profil de conducteur
 - 4.2.2.3 Associer une clé à un profil de conducteur
 - 4.2.2.4 Protection du profil de conducteur
 - 4.2.2.5 Sélectionner un profil de conducteur
 - 4.2.2.6 Réinitialiser les réglages du profil du conducteur
 - 4.2.3 Écran central
 - 4.2.4 Activer et désactiver l'écran central
 - 4.2.5 Utiliser l'écran central
 - 4.2.6 Naviguer parmi les vues de l'écran central
 - 4.2.7 Gérer les vues secondaires à l'écran central
 - 4.2.8 Symboles sur le champ de statut de l'écran central
 - 4.2.9 Vue Fonctions sur l'écran central
 - 4.2.10 Déplacer les applications et les boutons sur l'écran central
 - 4.2.11 Messages à l'écran central
 - 4.2.12 Clavier à l'écran central
 - 4.2.13 Écrire des caractères, des lettres et des mots à la main sur l'écran central

- 4.2.14 Modifier la langue du clavier de l'écran central
- 4.2.15 Afficher des statistiques concernant le trajet à l'écran central
- 4.2.16 Manuel de conduite et d'entretien sur l'écran central
- 4.2.17 Naviguer dans le Manuel de conduite et d'entretien sur l'écran central
- 4.3 Témoins et messages
 - 4.3.1 Gestion des messages
 - 4.3.1.1 Messages à l'écran central
 - 4.3.1.2 Gérer les messages à l'écran central
 - 4.3.1.3 Gérer les messages sauvegardés depuis l'écran central
 - 4.3.1.4 Messages à l'écran conducteur
 - 4.3.1.5 Gérer les messages à l'écran conducteur
 - 4.3.1.6 Gérer les messages sauvegardés depuis l'écran conducteur
 - 4.3.2 Messages pour BLIS
 - 4.3.3 Messages pour City Safety
 - 4.3.4 Messages pour Cross Traffic Alert
 - 4.3.5 Symboles et messages du contrôle électronique de la stabilité
 - 4.3.6 Symboles et messages pour le régulateur adaptatif de vitesse
 - 4.3.7 Symboles et messages pour le Pilot Assist
 - 4.3.8 Symboles et messages pour l'assistance de sortie de voie
 - 4.3.9 Affichage pour l'assistance de sortie de voie
 - 4.3.10 Messages de l'aide active au stationnement
 - 4.3.11 Symboles et messages relatifs à l'aide au stationnement
 - 4.3.12 Symboles et messages pour la caméra d'aide au stationnement
 - 4.3.13 Symboles et messages de la correction de trajectoire en cas de risque de collision
 - 4.3.14 Symboles sur le champ de statut de l'écran central
 - 4.3.15 Témoins de contrôle et d'avertissement
 - 4.3.16 Symboles et messages relatifs à la climatisation en stationnement
 - 4.3.17 Surchauffe du moteur et du système d'entraînement
 - 4.3.18 Symboles et messages relatifs à la boîte de vitesses automatique
- 4.4 Commande vocale
 - 4.4.1 Commande vocale de climatisation
 - 4.4.2 Commande vocale de radio et lecteur multimédia
 - 4.4.3 Commande vocale
 - 4.4.4 Utiliser la commande vocale
 - 4.4.5 Mettre à jour la commande vocale
 - 4.4.6 Conseils pour améliorer la commande vocale
 - 4.4.7 Paramètres de la commande vocale
 - 4.4.8 Liste de commandes pour la commande vocale du système de navigation
 - 4.4.9 Commande vocale du téléphone
 - 4.4.10 Commander à la voix des messages texte
 - 4.4.11 Commande vocale du système de navigation
- 4.5 Affichages et commandes côté conducteur dans une voiture avec le volant à gauche
- 4.6 Affichages et commandes côté conducteur dans une voiture avec le volant côté droit
- 5. Éclairage
 - 5.1 Éclairage extérieur
 - 5.1.1 Feux de route automatique
 - 5.1.2 Utiliser les clignotants
 - 5.1.3 Feux Stop
 - 5.1.4 Feu antibrouillard arrière
 - 5.1.5 Phares antibrouillard et feux de virage
 - 5.1.6 Feux de croisement
 - 5.1.7 Utiliser les feux de route

- 5.1.8 Utiliser l'éclairage d'accompagnement
- 5.1.9 Adaptation du faisceau d'éclairage des phares
- 5.1.10 Feux stop d'urgence
- 5.1.11 Feux de position
- 5.1.12 Durée éclairage de sécurité
- 5.1.13 Feux de détresse
- 5.1.14 Éclairage de ville
- 5.1.15 Position des lampes extérieures
- 5.1.16 Caractéristiques des ampoules
- 5.1.17 Contrôler les lampes de remorque
- 5.2 Éclairage intérieur
 - 5.2.1 Éclairage intérieur
 - 5.2.2 Régler l'éclairage intérieur
- 5.3 Ajuster les fonctions d'éclairage sur l'écran central
- 5.4 Commutateur d'éclairage
- 6. Vitres, parties vitrées et rétroviseurs
 - 6.1 Rétroviseurs
 - 6.1.1 HomeLink®
 - 6.1.2 Rétroviseurs
 - 6.1.3 Réglage de l'angle des rétroviseurs extérieurs
 - 6.1.4 Régler la position antiéblouissement des rétroviseurs
 - 6.1.5 Utiliser la position mémorisée du siège et des rétroviseurs
 - 6.1.6 Mémoriser la position du siège et des rétroviseurs
 - 6.1.7 Activer et désactiver la lunette arrière et les rétroviseurs extérieurs chauffants
 - 6.1.8 Activer et désactiver automatiquement le chauffage électrique de lunette arrière et des rétroviseurs extérieurs
 - 6.2 Pare-brise et lunette arrière
 - 6.2.1 Pare-brise endommagé
 - 6.2.2 Balai d'essuie-glace et liquide lave-glace
 - 6.2.3 Utiliser l'essuie-glace arrière automatique en marche arrière
 - 6.2.4 Utiliser l'essuie-glace et le lave-glace arrière
 - 6.2.5 Utiliser le capteur de pluie
 - 6.2.6 Activer et désactiver la fonction de mémoire du capteur de pluie
 - 6.2.7 Utiliser le lave-glace et le lave-phares
 - 6.2.8 Utiliser les essuie-glaces
 - 6.2.9 Activer et désactiver la lunette arrière et les rétroviseurs extérieurs chauffants
 - 6.2.10 Activer et désactiver automatiquement le chauffage électrique de lunette arrière et des rétroviseurs extérieurs
 - 6.2.11 Activer et désactiver le chauffage électrique du pare-brise
 - 6.2.12 Activer et désactiver l'activation automatique du chauffage électrique de pare-brise
 - 6.3 Vitres latérales et toit panoramique
 - 6.3.1 Lève-vitres
 - 6.3.2 Actionner les lève-vitres
 - 6.3.3 Toit panoramique
 - 6.3.4 Actionner le toit panoramique
 - 6.3.5 Fermeture automatique du rideau pare-soleil du toit panoramique
 - 6.4 Vitres, parties vitrées et rétroviseurs
 - 6.5 Protection antipincement des vitres et des rideaux pare-soleil
 - 6.6 Séquence d'initialisation de la protection antipincement
 - 6.7 Activer et désactiver le dégivrage maximal
- 7. Sièges et volant
 - 7.1 Siège avant
 - 7.1.1 Commandes de climatisation de siège avant
 - 7.1.1.1 Activer et désactiver le chauffage électrique des sièges avant

- 7.1.1.2 Activer automatiquement le chauffage des sièges avant
 - 7.1.1.3 Régler le niveau de ventilateur pour les sièges avant
 - 7.1.1.4 Régler la température pour les sièges avant
 - 7.1.1.5 Harmoniser la température
 - 7.1.2 Fonction mémoire de siège avant
 - 7.1.2.1 Utiliser la position mémorisée du siège et des rétroviseurs
 - 7.1.2.2 Mémoriser la position du siège et des rétroviseurs
 - 7.1.3 Sièges avant
 - 7.1.4 Sièges avant à commande électrique
 - 7.1.5 Régler le siège avant à commande électrique
 - 7.1.6 Siège avant à commande manuelle
 - 7.1.7 Ajuster la position du coussin d'assise du siège avant dans la longueur
 - 7.1.8 Ajuster le support lombaire des sièges avant
- 7.2 Banquette arrière
- 7.2.1 Commandes de climatisation de siège arrière
 - 7.2.1.1 Activer et désactiver le chauffage électrique de banquette arrière
 - 7.2.2 Siège arrière
 - 7.2.3 Réglez l'appuie-tête de la banquette arrière
 - 7.2.4 Rabattre le dossier de la banquette arrière
 - 7.2.5 Trappe pour les objets longs dans la banquette arrière
- 7.3 Volant
- 7.3.1 Résistance au volant en fonction de la vitesse
 - 7.3.2 Commandes au volant et avertisseur sonore
 - 7.3.3 Régler le volant
 - 7.3.4 Blocage volant
 - 7.3.5 Activer et désactiver le chauffage électrique du volant
 - 7.3.6 Activer automatiquement le chauffage du volant
8. Climatisation
- 8.1 Commandes de climatisation
- 8.1.1 Commande de climatisation pour l'habitacle
 - 8.1.1.1 Activer la climatisation automatique
 - 8.1.1.2 Régler le niveau de ventilateur pour les sièges avant
 - 8.1.1.3 Activer et désactiver la climatisation de l'air
 - 8.1.1.4 Activer et désactiver la recirculation de l'air
 - 8.1.1.5 Activer et désactiver la minuterie de recirculation de l'air
 - 8.1.1.6 Régler la température pour les sièges avant
 - 8.1.1.7 Harmoniser la température
 - 8.1.1.8 Modifier la répartition de l'air
 - 8.1.2 Commande de climatisation pour le siège et le volant
 - 8.1.2.1 Activer et désactiver le chauffage électrique du volant
 - 8.1.2.2 Activer automatiquement le chauffage du volant
 - 8.1.2.3 Activer et désactiver le chauffage électrique de banquette arrière
 - 8.1.2.4 Activer et désactiver le chauffage électrique des sièges avant
 - 8.1.2.5 Activer automatiquement le chauffage des sièges avant
 - 8.1.3 Commandes de climatisation des vitres et rétroviseurs
 - 8.1.3.1 Activer et désactiver la lunette arrière et les rétroviseurs extérieurs chauffants
 - 8.1.3.2 Activer et désactiver automatiquement le chauffage électrique de lunette arrière et des rétroviseurs extérieurs
 - 8.1.3.3 Activer et désactiver le chauffage électrique du pare-brise
 - 8.1.3.4 Activer et désactiver l'activation automatique du chauffage électrique de pare-brise
 - 8.1.3.5 Activer et désactiver le dégivrage maximal
 - 8.1.4 Commandes climatiques

- 8.2 Répartition de l'air
 - 8.2.1 Activer et désactiver la recirculation de l'air
 - 8.2.2 Activer et désactiver la minuterie de recirculation de l'air
 - 8.2.3 Activer et désactiver le dégivrage maximal
 - 8.2.4 Répartition de l'air
 - 8.2.5 Modifier la répartition de l'air
 - 8.2.6 Tableau des options de répartition de l'air
 - 8.2.7 Ouvrir, fermer et orienter les buses de ventilation
 - 8.3 Qualité de l'air
 - 8.3.1 Qualité de l'air
 - 8.3.2 CleanZone
 - 8.3.3 Clean Zone Interior Package
 - 8.3.4 Interior Air Quality System
 - 8.3.5 Activer et désactiver le capteur de qualité de l'air
 - 8.3.6 Filtre d'habitacle
 - 8.3.7 Préfiltrage
 - 8.3.8 Activation et désactivation du préfiltrage
 - 8.3.9 Purification de l'air
 - 8.4 Climatisation stationnement
 - 8.4.1 Préconditionnement
 - 8.4.1.1 Préconditionnement
 - 8.4.1.2 Activation et désactivation du preconditionnement
 - 8.4.1.3 Minuterie de preconditionnement
 - 8.4.1.4 Activer et désactiver la minuterie de preconditionnement
 - 8.4.1.5 Supprimer une minuterie de preconditionnement
 - 8.4.1.6 Ajouter et modifier une minuterie de preconditionnement
 - 8.4.2 Pré-lavage
 - 8.4.2.1 Préfiltrage
 - 8.4.2.2 Activation et désactivation du préfiltrage
 - 8.4.3 Confort climatique en stationnement
 - 8.4.3.1 Confort climatique en stationnement
 - 8.4.3.2 Démarrer et arrêter le confort climatique lors de la mise en stationnement
 - 8.4.4 Climatisation stationnement
 - 8.4.5 Symboles et messages relatifs à la climatisation en stationnement
 - 8.4.6 Chauffage de stationnement
 - 8.5 Chauffage
 - 8.5.1 Chauffage
 - 8.5.2 Chauffage de stationnement
 - 8.5.3 Chauffage auxiliaire
 - 8.5.4 Activer automatiquement le chauffage auxiliaire
 - 8.6 Commandes climatiques
 - 8.7 Commande vocale de climatisation
 - 8.8 Entretien de la climatisation
 - 8.9 Capteurs de climatisation
 - 8.10 Zones de climatisation
 - 8.11 Température ressentie
- 9. Clé, serrures et alarme
 - 9.1 Clé
 - 9.1.1 Profils de conducteur
 - 9.1.1.1 Profils de conducteur
 - 9.1.1.2 Modifier le nom d'un profil de conducteur
 - 9.1.1.3 Associer une clé à un profil de conducteur

- 9.1.1.4 Protection du profil de conducteur
 - 9.1.1.5 Sélectionner un profil de conducteur
 - 9.1.1.6 Réinitialiser les réglages du profil du conducteur
 - 9.1.2 Associer une clé à un profil de conducteur
 - 9.1.3 Immobiliseur électronique
 - 9.1.4 Clés
 - 9.1.5 Commander d'autres télécommandes
 - 9.1.6 Remplacer la pile de la clé
 - 9.1.7 Verrouiller et déverrouiller avec les boutons de clé
 - 9.1.8 Care Key – clé limitée
 - 9.1.9 Réglages Care Key
 - 9.1.10 Déverrouiller le hayon avec le bouton de clé
 - 9.1.11 Lame de clé amovible
 - 9.1.12 Verrouiller et déverrouiller avec la lame de clé amovible
 - 9.1.13 Portée de la clé
 - 9.1.14 Réception par type du système de télécommande
 - 9.1.15 Emplacement des antennes pour le système de démarrage et de verrouillage
 - 9.1.16 Positions de contact
 - 9.1.17 Choisir la position d'allumage
- 9.2 Verrouillage et déverrouillage
- 9.2.1 Verrouillage et déverrouillage sans clé
 - 9.2.1.1 Actionnement du hayon par un mouvement du pied
 - 9.2.1.2 Emplacement des antennes pour le système de démarrage et de verrouillage
 - 9.2.1.3 Verrouillage et déverrouillage sans clé avec surfaces tactiles
 - 9.2.1.4 Verrouiller et déverrouiller sans clé
 - 9.2.1.5 Paramètres pour le déverrouillage sans clé
 - 9.2.1.6 Fermer et verrouiller le hayon à l'aide d'un bouton
 - 9.2.1.7 Déverrouiller le hayon sans clé
 - 9.2.2 Clés
 - 9.2.3 Verrouiller et déverrouiller avec les boutons de clé
 - 9.2.4 Paramètres de déverrouillage
 - 9.2.5 Déverrouiller le hayon avec le bouton de clé
 - 9.2.6 Verrouiller et déverrouiller avec la lame de clé amovible
 - 9.2.7 Verrouillage automatique durant la conduite
 - 9.2.8 Réglage de l'ouverture maximale de hayon à commande électrique
 - 9.2.9 Verrouiller et déverrouiller depuis l'intérieur de la voiture
 - 9.2.10 Déverrouiller le hayon de l'intérieur de la voiture
 - 9.2.11 Verrouillage privé
 - 9.2.12 Activer et désactiver le verrouillage privé
 - 9.2.13 Verrouiller et déverrouiller
 - 9.2.14 Activer et désactiver la sécurité enfant
 - 9.2.15 Témoin de verrouillage
 - 9.2.16 Paramètres d'indication de verrouillage
- 9.3 Alarme
- 9.3.1 Alarme
 - 9.3.2 Activer et désactiver l'alarme
 - 9.3.3 Niveau d'alarme réduit
10. Assistance à la conduite
- 10.1 Fonctions de régulateur de vitesse
 - 10.1.1 Régulateur de vitesse
 - 10.1.1.1 Régulateur de vitesse
 - 10.1.1.2 Mode veille du régulateur de vitesse

- 10.1.1.3 Régler la vitesse mémorisée pour les fonctions de régulation de vitesse
- 10.1.2 Régulateur adaptatif de vitesse
 - 10.1.2.1 Régulateur adaptatif de vitesse et de distance
 - 10.1.2.2 Symboles et messages pour le régulateur adaptatif de vitesse
 - 10.1.2.3 Mode veille du régulateur adaptatif de vitesse
 - 10.1.2.4 Freinage automatique avec fonctions de régulation de vitesse
 - 10.1.2.5 Régler la vitesse mémorisée pour les fonctions de régulation de vitesse
 - 10.1.2.6 Changement de cible des fonctions de régulation de vitesse
 - 10.1.2.7 Régler la distance temporelle au véhicule qui précède
 - 10.1.2.8 Avertissement émis par les fonctions de régulation de vitesse en cas de risque de collision
- 10.1.3 Pilot Assist
 - 10.1.3.1 Freinage automatique avec fonctions de régulation de vitesse
 - 10.1.3.2 Régler la vitesse mémorisée pour les fonctions de régulation de vitesse
 - 10.1.3.3 Changement de cible des fonctions de régulation de vitesse
 - 10.1.3.4 Pilot Assist
 - 10.1.3.5 Affichage du régulateur adaptatif de vitesse et de Pilot Assist
 - 10.1.3.6 Symboles et messages pour le Pilot Assist
 - 10.1.3.7 Mode de veille de Pilot Assist
 - 10.1.3.8 Régler la distance temporelle au véhicule qui précède
 - 10.1.3.9 Différences entre Pilot Assist et Assistance de sortie de voie
 - 10.1.3.10 Avertissement émis par les fonctions de régulation de vitesse en cas de risque de collision
- 10.1.4 Assistance de dépassement
 - 10.1.4.1 Assistance au dépassement
 - 10.1.4.2 Utiliser l'assistance au dépassement
- 10.1.5 Fonctions du régulateur de vitesse
- 10.1.6 Boutons au volant des fonctions de régulation de vitesse
- 10.1.7 Sélectionner et activer les fonctions de régulation de vitesse
- 10.1.8 Désactiver des fonctions de régulation de vitesse
- 10.2 Fonctions de limitation de vitesse
 - 10.2.1 Limiteur de vitesse
 - 10.2.1.1 Limiteur de vitesse
 - 10.2.2 Limiteur de vitesse automatique
 - 10.2.2.1 Limiteur automatique de vitesse
- 10.3 Contrôle de la distance
 - 10.3.1 Régler la distance temporelle au véhicule qui précède
 - 10.3.2 Avertissement émis par les fonctions de régulation de vitesse en cas de risque de collision
- 10.4 Blind Spot Information
 - 10.4.1 BLIS
 - 10.4.2 Activer et désactiver la BLIS
 - 10.4.3 Messages pour BLIS
 - 10.4.4 Limites du BLIS
- 10.5 Cross Traffic Alert
 - 10.5.1 Cross Traffic Alert
 - 10.5.2 Activer et désactiver la Cross Traffic Alert
 - 10.5.3 Messages pour Cross Traffic Alert
 - 10.5.4 Limites du Cross Traffic Alert
- 10.6 Rear Collision Warning
 - 10.6.1 Rear Collision Warning
 - 10.6.2 Limites du Rear Collision Warning
- 10.7 Connected Safety
 - 10.7.1 Connected Safety
 - 10.7.2 Activer et désactiver Connected Safety

- 10.7.3 Limites de Connected Safety
- 10.8 City Safety
 - 10.8.1 City Safety™
 - 10.8.2 Fonctions secondaires pour City Safety
 - 10.8.3 Régler la distance d'avertissement pour City Safety
 - 10.8.4 Messages pour City Safety
 - 10.8.5 Limites de City Safety
 - 10.8.6 City Safety freine face aux véhicules en sens inverse
 - 10.8.7 City Safety avec la circulation en sens transversal
 - 10.8.8 Limitations de City Safety avec la circulation en sens transversal
 - 10.8.9 Freinage automatique en cas d'impossibilité de manœuvre d'évitement avec City Safety
 - 10.8.10 Détection d'obstacle avec City Safety
- 10.9 Correction de trajectoire en cas de risque de collision
 - 10.9.1 Correction de trajectoire en cas de risque de collision
 - 10.9.2 Activer ou désactiver la correction de trajectoire en cas de risque de collision
 - 10.9.3 Symboles et messages de la correction de trajectoire en cas de risque de collision
 - 10.9.4 Limites de la correction de trajectoire en cas de risque de collision
 - 10.9.5 Correction de trajectoire en cas de risque de sortie de route
 - 10.9.6 Correction de trajectoire en cas de risque de collision avec un véhicule en sens inverse
 - 10.9.7 Correction de trajectoire en cas de risque de collision par l'arrière
- 10.10 Driver Alert Control
 - 10.10.1 Driver Alert Control
 - 10.10.2 Activer et désactiver Driver Alert Control
 - 10.10.3 Sélectionner le guidage vers une aire de repos en cas d'alerte de la fonction Driver Alert Control
 - 10.10.4 Limites de Driver Alert Control
- 10.11 Assistance de voie
 - 10.11.1 Assistance de sortie de voie
 - 10.11.2 Activer et désactiver l'assistance de sortie de voie
 - 10.11.3 Différences entre Pilot Assist et Assistance de sortie de voie
 - 10.11.4 Choisir les options d'assistance pour l'assistance de sortie de voie
 - 10.11.5 Symboles et messages pour l'assistance de sortie de voie
 - 10.11.6 Affichage pour l'assistance de sortie de voie
 - 10.11.7 Limites de l'assistant de sortie de voie
- 10.12 Contrôle électronique de la stabilité
 - 10.12.1 Système de contrôle électronique de la stabilité
 - 10.12.2 Symboles et messages du contrôle électronique de la stabilité
 - 10.12.3 Contrôle électronique de la stabilité en mode sport
 - 10.12.4 Activer et désactiver le mode Sport du système de contrôle électronique de la stabilité
- 10.13 Informations sur la signalisation routière
 - 10.13.1 Informations sur la signalisation routière
 - 10.13.2 Informations sur la signalisation routière et Sensus Navigation
 - 10.13.3 Activation et désactivation les informations de signalisation routière
 - 10.13.4 Limites de la fonction d'informations sur la signalisation routière
 - 10.13.5 Avertissement pour la limitation de vitesse et les radars provenant des informations sur la signalisation routière
 - 10.13.6 Activer et désactiver les avertissements émis par les informations de signalisation routière
 - 10.13.7 Affichage pour les informations sur la signalisation routière
- 10.14 Fonctions de stationnement
 - 10.14.1 Aide au stationnement
 - 10.14.1.1 Aide au stationnement
 - 10.14.1.2 Aide au stationnement vers l'avant, vers l'arrière et le long des côtés
 - 10.14.1.3 Activer et désactiver l'aide au stationnement

- 10.14.1.4 Symboles et messages relatifs à l'aide au stationnement
- 10.14.1.5 Limites de l'aide au stationnement
- 10.14.2 Aide au stationnement active
 - 10.14.2.1 Aide active au stationnement
 - 10.14.2.2 Variantes de stationnement avec aide active au stationnement
 - 10.14.2.3 Utiliser l'aide active au stationnement
 - 10.14.2.4 Quitter le stationnement en créneau à l'aide de l'aide active au stationnement
 - 10.14.2.5 Messages de l'aide active au stationnement
 - 10.14.2.6 Limites de l'aide active au stationnement
- 10.14.3 Caméra d'aide au stationnement
 - 10.14.3.1 Caméra d'aide au stationnement
 - 10.14.3.2 Activation de la caméra d'aide au stationnement
 - 10.14.3.3 Symboles et messages pour la caméra d'aide au stationnement
 - 10.14.3.4 Lignes d'assistance pour caméra d'aide au stationnement
 - 10.14.3.5 Emplacement des caméras d'aide au stationnement et zone couverte
 - 10.14.3.6 Zone de détection de l'aide au stationnement
- 10.15 Unité de caméra/radar
 - 10.15.1 Entretien recommandé des unités de caméra et radar
 - 10.15.2 Symboles et messages des unités de caméra et radar
 - 10.15.3 Limites des unités de caméra et de radar
 - 10.15.4 Caméra
 - 10.15.5 Unité radar
 - 10.15.6 Homologation de type pour l'unité radar
- 10.16 Systèmes d'assistance au conducteur
- 10.17 Contrôle de sécurité de l'assistance au conducteur au démarrage
- 10.18 Signaux émis par différents systèmes d'aide pour attirer l'attention du conducteur
- 10.19 Résistance au volant en fonction de la vitesse
- 10.20 Mode de conduite en cas d'utilisation de la distance temporelle à des véhicules
- 10.21 Freinage automatique après une collision
- 11. Démarrage et conduite
 - 11.1 Démarrage et arrêt de la voiture
 - 11.1.1 Immobiliseur électronique
 - 11.1.2 Démarrer la voiture
 - 11.1.3 Aide au démarrage avec une batterie auxiliaire
 - 11.1.4 Arrêter la voiture
 - 11.1.5 Positions de contact
 - 11.1.6 Choisir la position d'allumage
 - 11.2 Éthylotest antidémarrage
 - 11.2.1 Blocage éthylométrique
 - 11.3 Boîte de vitesses
 - 11.3.1 Fonction Kickdown
 - 11.3.2 Fonction Launch
 - 11.3.3 Boîte de vitesses
 - 11.3.4 Boîte de vitesses automatique
 - 11.3.5 Passage des rapports sur une boîte de vitesses automatique
 - 11.3.6 Symboles et messages relatifs à la boîte de vitesses automatique
 - 11.3.7 Transmission intégrale
 - 11.3.8 Blocage de sélecteur de vitesses
 - 11.3.9 Indicateur de rapport
 - 11.4 Freins
 - 11.4.1 Freins de route
 - 11.4.1.1 Aide au freinage

- 11.4.1.2 Freiner sur chaussée salée
- 11.4.1.3 Freinage sur chaussée mouillée
- 11.4.1.4 Freins de route
- 11.4.1.5 Entretien du système de freinage
- 11.4.2 Frein de stationnement
 - 11.4.2.1 Frein de stationnement
 - 11.4.2.2 Activer et désactiver le frein de stationnement
 - 11.4.2.3 Stationnement en côte
 - 11.4.2.4 Réglage de l'activation automatique du frein de stationnement
 - 11.4.2.5 En cas de panne du frein de stationnement
- 11.4.3 Caractéristiques du liquide de frein
- 11.4.4 Fonctions de freinage
- 11.4.5 Freinage automatique à l'arrêt
- 11.4.6 Activer et désactiver le frein automatique à l'arrêt
- 11.4.7 Freinage automatique après une collision
- 11.4.8 Aide au démarrage en côte
- 11.4.9 Freinage régénératif
- 11.4.10 Conduite à vitesse réduite
- 11.4.11 Ralentisseur en descente
- 11.5 Modes de conduite
 - 11.5.1 Freinage régénératif
 - 11.5.2 Modes de conduite
 - 11.5.3 Changer de mode de conduite
 - 11.5.4 Mode de conduite Eco
 - 11.5.5 Activer et désactiver le mode de conduite Eco avec le bouton de fonction
 - 11.5.6 Fonction Launch
 - 11.5.7 Conduite à vitesse réduite
 - 11.5.8 Activer et désactiver la conduite à basse vitesse
 - 11.5.9 Ralentisseur en descente
 - 11.5.10 Activer et désactiver le ralentisseur en descente
 - 11.5.11 Transmission intégrale
- 11.6 Fonction démarrage/arrêt
 - 11.6.1 Fonction Start/Stop
 - 11.6.2 Activer et désactiver la fonction Start/Stop
 - 11.6.3 Fonction de roue libre avec moteur arrêté
- 11.7 Recommandations pour la conduite
 - 11.7.1 Remorquage
 - 11.7.2 Aide au démarrage en côte
 - 11.7.3 Freiner sur chaussée salée
 - 11.7.4 Freinage sur chaussée mouillée
 - 11.7.5 Stationnement en côte
 - 11.7.6 Filtre à particules essence
 - 11.7.7 Station-service
 - 11.7.8 Mode de conduite Eco
 - 11.7.9 Conduite économique
 - 11.7.10 Préparatifs avant un long trajet
 - 11.7.11 Surcharge de la batterie de démarrage
 - 11.7.12 Conduite dans l'eau
 - 11.7.13 Conduite en hiver
 - 11.7.14 Surchauffe du moteur et du système d'entraînement
 - 11.7.15 Conduite avec remorque
- 11.8 Crochet d'attelage et remorque

- 11.8.1 Poids remorqués et charge sur la boule d'attelage
- 11.8.2 Crochet d'attelage
- 11.8.3 Caractéristiques du crochet d'attelage
- 11.8.4 Porte-bicyclettes monté sur le crochet d'attelage
- 11.8.5 Crochet d'attelage escamotable
- 11.8.6 Conduite à vitesse réduite
- 11.8.7 Conduite avec remorque
- 11.8.8 Stabilisateur de remorque
- 11.8.9 Contrôler les lampes de remorque
- 11.9 Carburant
 - 11.9.1 Jauge de carburant
 - 11.9.2 Manipulation du carburant
 - 11.9.3 Essence
- 11.10 Ravitaillement
 - 11.10.1 Manipulation du carburant
 - 11.10.2 Consommation de carburant et émissions de CO₂
 - 11.10.3 Station-service
 - 11.10.4 Réservoir de carburant (volume)
 - 11.10.5 Remplir de carburant
 - 11.10.6 Ouvrir et fermer la trappe de réservoir
- 11.11 Épuration des gaz d'échappement
 - 11.11.1 Filtre à particules essence
- 11.12 HomeLink
 - 11.12.1 HomeLink®
 - 11.12.2 Utilisation de HomeLink®
 - 11.12.3 Programmer HomeLink®
 - 11.12.4 Réception par type pour HomeLink®
- 11.13 Remorquage et transport
 - 11.13.1 Remorquage
 - 11.13.2 Monter et démonter l'œillet de remorquage
 - 11.13.3 Remorquage
 - 11.13.4 Mode sécurité
 - 11.13.5 Démarrer et déplacer la voiture après l'activation du mode sécurité
- 11.14 Dysfonctionnement
- 11.15 Accident de la route
- 12. Audio, multimédia et Internet
 - 12.1 Radio
 - 12.1.1 Radio numérique
 - 12.1.1.1 Radio numérique
 - 12.1.1.2 Liaison entre FM et radio numérique
 - 12.1.2 Commande vocale de radio et lecteur multimédia
 - 12.1.3 Radio
 - 12.1.4 Démarrer la radio
 - 12.1.5 Modifier la bande de fréquence et la station de radio
 - 12.1.6 Chercher une station de radio
 - 12.1.7 Paramètres pour la radio
 - 12.1.8 Radio RDS
 - 12.1.9 Mémoriser les stations de radio dans l'application Favoris radio
 - 12.2 Lecteur multimédia
 - 12.2.1 Vidéo
 - 12.2.1.1 Vidéo
 - 12.2.1.2 Lire un fichier vidéo

- 12.2.1.3 Lecture de DivX®
 - 12.2.1.4 Paramètres pour la vidéo
 - 12.2.2 Lecteur multimédia par Bluetooth®
 - 12.2.3 Connecter une unité par Bluetooth®
 - 12.2.4 Commande vocale de radio et lecteur multimédia
 - 12.2.5 Lecteur multimédia
 - 12.2.6 Lecture d'une source multimédia
 - 12.2.7 Commander et changer de source
 - 12.2.8 Recherche multimédia
 - 12.2.9 Formats compatibles
 - 12.2.10 Gracenote®
 - 12.2.11 Mettre à jour Gracenote®
 - 12.2.12 Unité multimédia sur le port USB
 - 12.2.13 Connecter une unité au port USB
 - 12.2.14 Caractéristiques techniques des unités USB
- 12.3 Téléphone
 - 12.3.1 Connexion de téléphone
 - 12.3.1.1 Connecter automatiquement un téléphone à la voiture au moyen de Bluetooth
 - 12.3.1.2 Connecter pour la première fois un téléphone à la voiture au moyen de Bluetooth
 - 12.3.1.3 Déconnecter un téléphone connecté par Bluetooth
 - 12.3.1.4 Alternner entre plusieurs téléphones connectés par Bluetooth
 - 12.3.1.5 Retrait d'appareils connectés par Bluetooth
 - 12.3.1.6 Profils Bluetooth pour Sensus Connect
 - 12.3.1.7 Connecter manuellement un téléphone à la voiture au moyen de Bluetooth
 - 12.3.2 Apple CarPlay
 - 12.3.2.1 Apple® CarPlay®
 - 12.3.2.2 Utiliser Apple® CarPlay®
 - 12.3.2.3 Conseils d'utilisation de l'Apple® CarPlay®
 - 12.3.2.4 Paramètres pour Apple® CarPlay®
 - 12.3.3 Android Auto
 - 12.3.3.1 Android Auto
 - 12.3.3.2 Utilisation de Android Auto
 - 12.3.3.3 Conseils d'utilisation d'Android Auto
 - 12.3.3.4 Paramètres pour Android Auto
 - 12.3.4 Paramètres pour les unités Bluetooth
 - 12.3.5 Téléphones compatibles avec Bluetooth
 - 12.3.6 Connecter la voiture à l'internet à l'aide d'un téléphone connecté par Bluetooth
 - 12.3.7 Téléphone
 - 12.3.8 Commande vocale du téléphone
 - 12.3.9 Paramètres pour le téléphone
 - 12.3.10 Utilisation du répertoire téléphonique
 - 12.3.11 Gérer les appels téléphoniques
 - 12.3.12 Gérer les messages
 - 12.3.13 Paramètres pour les messages texte
 - 12.3.14 Utiliser le chargeur de téléphone par induction
 - 12.3.15 Certificat pour chargeur de téléphone par induction
- 12.4 Applis
 - 12.4.1 Applications disponibles dans la voiture
 - 12.4.1.1 Android Auto
 - 12.4.1.2 Applications disponibles
 - 12.4.1.3 Apple® CarPlay®
 - 12.4.1.4 Purification de l'air

- 12.4.1.5 Google Local Search
 - 12.4.1.6 Record & Send
 - 12.4.1.7 Spotify
 - 12.4.1.8 Tuneln
 - 12.4.1.9 Utiliser Tuneln
 - 12.4.1.10 Weather
 - 12.4.1.11 WikiLocations
 - 12.4.1.12 Yelp
 - 12.4.1.13 Etat de la voiture
 - 12.4.1.14 Download Center
 - 12.4.2 Applis
 - 12.4.3 Télécharger des applications
 - 12.4.4 Supprimer des applications
 - 12.4.5 Mettre à jour les applications
 - 12.4.6 Volvo ID
 - 12.4.7 Créer un Volvo ID
 - 12.5 Connexion internet
 - 12.5.1 Services connectés
 - 12.5.1.1 Connected Safety
 - 12.5.1.2 Applis
 - 12.5.1.3 Conditions d'utilisation et exploitation des données personnelles
 - 12.5.1.4 Activer et désactiver le partage de réseau
 - 12.5.1.5 Partage de données pour Volvo On Call
 - 12.5.1.6 Partage de données pour le profil de conducteur
 - 12.5.1.7 Partage de données pour les services
 - 12.5.1.8 Volvo ID
 - 12.5.1.9 Créer un Volvo ID
 - 12.5.1.10 Informations routières détaillées
 - 12.5.1.11 Volvo On Call
 - 12.5.2 Conseils sur l'utilisation de la connexion Bluetooth
 - 12.5.3 Connecter la voiture à l'internet à l'aide d'un téléphone connecté par Bluetooth
 - 12.5.4 Voiture connectée à internet
 - 12.5.5 Conseils en cas de problème avec la connexion internet
 - 12.5.6 Partager la connexion internet de la voiture au moyen d'un point d'accès Wi-Fi
 - 12.5.7 Connecter la voiture à l'internet à l'aide d'un téléphone (Wi-Fi)
 - 12.5.8 Se connecter à l'internet grâce au modem de la voiture (carte SIM)
 - 12.5.9 Paramètres du modem de voiture
 - 12.5.10 Connexion à Internet absente ou de mauvaise qualité
 - 12.5.11 Supprimer un réseau Wi-Fi
 - 12.5.12 Technique et sécurité pour le Wi-Fi
 - 12.6 Système audio, système multimédia et internet
 - 12.7 Contrat de licence pour le système audio et multimédia
 - 12.8 Volume de stockage sur le disque dur
 - 12.9 Réglages audio
 - 12.10 Expérience audio
 - 12.11 Déclaration de confidentialité des données des clients
 - 12.12 Sensus – connexion et infodivertissement
 - 12.13 Termes et conditions pour les services
- 13. Volvo On Call
 - 13.1 Services Volvo On Call
 - 13.1.1 Obtenir de l'aide avec Volvo On Call
 - 13.1.2 Aide d'urgence avec Volvo On Call

- 13.1.3 Alarme automatique de collision avec Volvo On Call
 - 13.1.4 Envoyez une destination au système de navigation de la voiture par l'intermédiaire du service clients Volvo On Call
 - 13.1.5 Antidémarrage commandé à distance avec Volvo On Call
 - 13.1.6 Déverrouillage à distance avec Volvo On Call
 - 13.1.7 Pistage du véhicule volé avec Volvo On Call
 - 13.1.8 Avertissement en cas de vol avec Volvo On Call
 - 13.1.9 Assistance au bord de la route avec Volvo On Call
 - 13.1.10 Service clients par l'intermédiaire de Volvo On Call
 - 13.2 Informations pratiques concernant Volvo On Call
 - 13.2.1 Premiers pas avec Volvo On Call
 - 13.2.2 Code PIN de Volvo On Call
 - 13.2.3 Batterie de secours pour Volvo On Call
 - 13.2.4 Volvo On Call à l'étranger
 - 13.2.5 Disponibilité de Volvo On Call
 - 13.2.6 Changement de propriétaire avec Volvo On Call
 - 13.3 Application Volvo Cars
 - 13.3.1 Application Volvo Cars
 - 13.4 Partage de données pour Volvo On Call
 - 13.5 Volvo On Call
 - 13.6 Abonnement Volvo On Call
 - 13.7 Renouveler votre abonnement Volvo On Call
 - 13.8 Messages pour Volvo On Call
14. Navigation
- 14.1 Indiquer la destination
 - 14.1.1 Indiquer une destination directement sur la carte
 - 14.1.2 Indiquer une destination avec adresse
 - 14.1.3 Indiquer une destination en recherche format texte
 - 14.1.4 Déterminer un point d'intérêt comme destination
 - 14.1.5 Indiquer la destination avec Précédent/Favoris/Bibliothèque
 - 14.1.6 Indiquer une destination avec Send to Car
 - 14.1.7 Sélection d'un détour dans le système de navigation
 - 14.1.8 Envoyez une destination au système de navigation de la voiture par l'intermédiaire du service clients Volvo On Call
 - 14.2 Itinéraires
 - 14.2.1 Fiche d'informations dans le système de navigation
 - 14.2.2 Afficher des points d'intérêt le long de l'itinéraire
 - 14.2.3 Itinéraire
 - 14.2.4 Afficher un itinéraire alternatif
 - 14.2.5 Modifier ou supprimer un itinéraire
 - 14.2.6 Afficher l'itinéraire
 - 14.2.7 Afficher des points de guidage sur l'itinéraire
 - 14.2.8 Sélection d'un détour dans le système de navigation
 - 14.3 Informations routières
 - 14.3.1 Fiche d'informations dans le système de navigation
 - 14.3.2 Sélection d'un détour dans le système de navigation
 - 14.3.3 Perturbations routières sur la carte
 - 14.3.4 Afficher les perturbations de la circulation le long du trajet
 - 14.3.5 Informations routières détaillées
 - 14.3.6 Activer et désactiver les informations routières détaillées
 - 14.4 Paramètres pour la navigation
 - 14.4.1 Paramètres de cartes

- 14.4.2 Réglages du système de navigation
- 14.4.3 Paramètres pour l'itinéraire et le guidage
- 14.4.4 Paramétrage du trafic
- 14.5 Mise à jour de carte
 - 14.5.1 Mettre à jour les cartes depuis une voiture connectée à Internet
 - 14.5.2 Mettre à jour les cartes au moyen d'un ordinateur et du port USB
 - 14.5.3 Mise à jour de carte
- 14.6 Liste de commandes pour la commande vocale du système de navigation
- 14.7 Sensus Navigation
- 14.8 Activer et désactiver le système de navigation
- 14.9 Commande vocale du système de navigation
- 14.10 Questions fréquentes concernant le système de navigation
- 14.11 Symboles et boutons du système de navigation
- 14.12 Contrat de licence pour le système de navigation
- 14.13 Système de navigation à l'écran central
- 14.14 Système de navigation à l'écran conducteur
- 14.15 Activation et désactivation du système de navigation à l'écran conducteur
- 14.16 Proposer de nouvelles informations cartographiques avec Map Creator
- 14.17 Fournisseurs d'informations routières
- 15. Roues et pneus
 - 15.1 Remplacement d'une roue
 - 15.1.1 Remplacement d'une roue
 - 15.1.2 Cric
 - 15.1.3 Boulons de roue
 - 15.1.4 Roue de secours
 - 15.1.5 Manipulation de la roue de secours
 - 15.1.6 Chaînes à neige
 - 15.1.7 Pneus d'hiver
 - 15.1.8 Crevaison
 - 15.1.9 Kit d'outillage
 - 15.2 Pneu
 - 15.2.1 Dimensions de pneu
 - 15.2.2 Pressions des pneus agréées
 - 15.2.3 Sens de rotation des pneus
 - 15.2.4 Témoin d'usure sur les pneus
 - 15.2.5 Dimensions de jante
 - 15.2.6 Indices de charge et catégories de vitesse minimaux autorisés pour les pneus
 - 15.3 Pression de pneu
 - 15.3.1 Surveillance de la pression de pneus
 - 15.3.1.1 Système de surveillance de pression des pneumatiques
 - 15.3.1.2 Afficher la pression des pneus sur l'écran central
 - 15.3.1.3 Mesure en cas d'avertissement indiquant une pression de pneu basse
 - 15.3.1.4 Sauvegarder une nouvelle valeur de référence pour la surveillance de la pression de gonflage
 - 15.3.1.5 Messages de surveillance de pression des pneus
 - 15.3.2 Contrôler la pression de pneu
 - 15.3.3 Ajuster la pression des pneus
 - 15.3.4 Position de l'autocollant de pression des pneumatiques
 - 15.4 Kit de réparation provisoire de crevaison
 - 15.4.1 Kit de réparation de crevaison
 - 15.4.2 Gonfler un pneumatique avec le compresseur du kit de réparation de crevaison
 - 15.4.3 Utiliser le kit de réparation de crevaison
 - 15.5 Conduite en hiver

- 15.5.1 Chaînes à neige
- 15.5.2 Pneus d'hiver
- 15.5.3 Préparatifs avant un long trajet
- 15.5.4 Conduite en hiver
- 15.6 Pneus
- 15.7 Dimensions de roue et de pneu homologués
- 16. Chargement, rangements et habitacle
 - 16.1 Chargement
 - 16.1.1 Recommandations pour le chargement
 - 16.1.2 Crochets pour sacs à provisions
 - 16.1.3 Œillets de retenue de charge
 - 16.1.4 Monter et démonter le filet de protection
 - 16.1.5 Charge sur le toit et chargement sur barres de toit
 - 16.1.6 Porte-bicyclettes monté sur le crochet d'attelage
 - 16.1.7 Conduite avec remorque
 - 16.2 Compartiment à bagages
 - 16.2.1 Filet de protection, grille de protection et cache-bagages
 - 16.2.1.1 Monter et démonter le filet de protection
 - 16.2.2 Compartiment à bagages
 - 16.2.3 Crochets pour sacs à provisions
 - 16.2.4 Trousse de premier secours
 - 16.2.5 Démonter et ranger la plage arrière
 - 16.2.6 Relever le plancher du compartiment à bagages
 - 16.2.7 Œillets de retenue de charge
 - 16.2.8 Triangle de présignalisation
 - 16.2.9 Retrait du plancher pliable de compartiment à bagages
 - 16.2.10 Déverrouiller le hayon avec le bouton de clé
 - 16.2.11 Réglage de l'ouverture maximale de hayon à commande électrique
 - 16.2.12 Actionnement du hayon par un mouvement du pied
 - 16.2.13 Déverrouiller le hayon de l'intérieur de la voiture
 - 16.2.14 Déverrouiller le hayon sans clé
 - 16.3 Rangements et habitacle
 - 16.3.1 Intérieur de l'habitacle
 - 16.3.2 Vider le cendrier
 - 16.3.3 Utiliser l'allume-cigare
 - 16.3.4 prise électrique
 - 16.3.5 Utiliser les prises électriques
 - 16.3.6 Utiliser la boîte à gants
 - 16.3.7 Pare-soleil
 - 16.3.8 Console du tunnel
 - 16.3.9 Fusibles sous le siège avant gauche
 - 16.4 Trappe pour les objets longs dans la banquette arrière
- 17. Maintenance et entretien
 - 17.1 Entretien du véhicule
 - 17.1.1 Nettoyage intérieur
 - 17.1.1.1 Nettoyer l'écran central
 - 17.1.1.2 Nettoyer l'écran conducteur
 - 17.1.1.3 Nettoyer un volant en cuir
 - 17.1.1.4 Nettoyer les ceintures de sécurité
 - 17.1.1.5 Nettoyer l'intérieur
 - 17.1.1.6 Nettoyage des tapis de sol en textile
 - 17.1.1.7 Nettoyer les éléments intérieurs en plastique, métal ou bois

- 17.1.1.8 Nettoyer les garnitures en cuir
- 17.1.1.9 Nettoyer des garnitures Microtech
- 17.1.1.10 Nettoyer les garnitures textiles et du plafond
- 17.1.2 Nettoyage extérieur
 - 17.1.2.1 Nettoyage des lampes extérieures
 - 17.1.2.2 Nettoyage des balais d'essuie-glace
 - 17.1.2.3 Peinture de la voiture
 - 17.1.2.4 Codes couleur
 - 17.1.2.5 Petites retouches de peinture
 - 17.1.2.6 Nettoyage extérieur
 - 17.1.2.7 Protection anticorrosion
 - 17.1.2.8 Station de lavage automatique
 - 17.1.2.9 Nettoyer les éléments extérieurs en plastique, en caoutchouc et décoratifs
 - 17.1.2.10 Nettoyer les jantes
 - 17.1.2.11 Nettoyage à la main
 - 17.1.2.12 Lavage haute pression
 - 17.1.2.13 Polissage et cirage
- 17.2 Balai d'essuie-glace et liquide lave-glace
 - 17.2.1 Balai d'essuie-glace et liquide lave-glace
 - 17.2.2 Mettre les balais d'essuie-glace en position d'entretien
 - 17.2.3 Faire l'appoint de liquide lave-glace
 - 17.2.4 Remplacer le balai d'essuie-glace de lunette arrière
 - 17.2.5 Remplacer le balai d'essuie-glace de pare-brise
- 17.3 Remplacement d'ampoule
 - 17.3.1 Remplacer une ampoule de clignotant arrière
 - 17.3.2 Remplacer une ampoule de feu stop
 - 17.3.3 Remplacer l'ampoule de feu antibrouillard arrière
 - 17.3.4 Remplacement d'ampoule
 - 17.3.5 Position des lampes extérieures
 - 17.3.6 Caractéristiques des ampoules
 - 17.3.7 Contrôler les lampes de remorque
- 17.4 Compartiment moteur
 - 17.4.1 Faire l'appoint de liquide lave-glace
 - 17.4.2 Caractéristiques du liquide de frein
 - 17.4.3 Ouvrir et fermer le capot
 - 17.4.4 Vue d'ensemble du compartiment moteur
 - 17.4.5 Liquide de refroidissement
 - 17.4.6 Faire l'appoint de liquide de refroidissement
 - 17.4.7 Huile moteur
 - 17.4.8 Contrôler le niveau et ajouter de l'huile moteur
 - 17.4.9 Caractéristiques de l'huile moteur
 - 17.4.10 Fusibles dans le compartiment moteur
- 17.5 Outils et accessoires
 - 17.5.1 Cric
 - 17.5.2 Kit de réparation de crevaison
 - 17.5.3 Trousse de premier secours
 - 17.5.4 Triangle de présignalisation
 - 17.5.5 Kit d'outillage
- 17.6 Fusibles
 - 17.6.1 Fusibles et boîtiers électriques
 - 17.6.2 Remplacer un fusible
 - 17.6.3 Fusibles sous le siège avant gauche

- 17.6.4 Fusibles dans le compartiment moteur
 - 17.7 Batterie
 - 17.7.1 Remplacer la pile de la clé
 - 17.7.2 Surcharge de la batterie de démarrage
 - 17.7.3 Aide au démarrage avec une batterie auxiliaire
 - 17.7.4 Batteries et alimentation électrique
 - 17.7.5 Recyclage des batteries
 - 17.7.6 Symboles sur les batteries
 - 17.7.7 Batterie
 - 17.7.8 Batterie d'appoint
 - 17.8 Service
 - 17.8.1 Entretien de la climatisation
 - 17.8.2 Programme d'entretien Volvo
 - 17.9 Etat de la voiture
 - 17.9.1 Etat de la voiture
 - 17.9.2 Envoyer des informations concernant la voiture à l'atelier
 - 17.10 Download Center
 - 17.10.1 Download Center
 - 17.10.2 Mettre à jour le logiciel par l'intermédiaire du Download Center
 - 17.10.3 Conseils pour des problèmes de mises à jour via Download Center
 - 17.11 Entretien recommandé des unités de caméra et radar
 - 17.12 Entretien du système de freinage
 - 17.13 Dysfonctionnement
 - 17.14 Transfert de données entre la voiture et l'atelier par Wi-Fi
 - 17.15 Soulever la voiture
18. Caractéristiques
- 18.1 Poids et cotes
 - 18.1.1 Poids remorqués et charge sur la boule d'attelage
 - 18.1.2 Cotes
 - 18.1.3 Poids
 - 18.1.4 Caractéristiques du crochet d'attelage
 - 18.2 Caractéristiques du moteur
 - 18.2.1 Caractéristiques du moteur
 - 18.2.2 Conditions de conduite difficiles pour l'huile moteur
 - 18.2.3 Caractéristiques de l'huile moteur
 - 18.3 Caractéristiques des liquides et lubrifiants
 - 18.3.1 Faire l'appoint de liquide lave-glace
 - 18.3.2 Caractéristiques de la climatisation
 - 18.3.3 Caractéristiques du liquide de frein
 - 18.3.4 Caractéristiques de l'huile de transmission
 - 18.3.5 Réservoir de carburant (volume)
 - 18.3.6 Conditions de conduite difficiles pour l'huile moteur
 - 18.3.7 Caractéristiques de l'huile moteur
 - 18.4 Caractéristiques des roues et des pneus
 - 18.4.1 Pressions des pneus agréées
 - 18.4.2 Dimensions de roue et de pneu homologuées
 - 18.4.3 Indices de charge et catégories de vitesse minimaux autorisés pour les pneus
 - 18.5 Caractéristiques des ampoules
 - 18.6 Désignations de type
 - 18.7 Consommation de carburant et émissions de CO₂

1. Informations propriétaire

1.1. Informations propriétaire

Les informations propriétaires sont disponibles en différents formats : numérique et papier. Le manuel de conduite et d'entretien est disponible à l'écran central de la voiture et sur le site d'assistance de Volvo Cars. La boîte à gants renferme un supplément au manuel de conduite et d'entretien qui contient, entre autres, des informations concernant les fusibles et des caractéristiques techniques. Il est possible de commander un manuel de conduite et d'entretien au format papier.

Écran central de la voiture ^[1]

Sur l'écran central, glissez la Vue principale vers le bas et appuyez sur **Manuel utilisateur**. Ici, vous avez la possibilité de visualiser des photos de l'extérieur et de l'intérieur de la voiture. Vous pouvez effectuer des recherches. Les informations sont classées par catégories.

Site d'assistance de Volvo Cars

Vous trouverez des informations plus détaillées sur votre voiture en page Accueil et page Assistance du site Volvo Cars.

Ouvrez [volvocars.com/intl/support](https://www.volvocars.com/intl/support) [<https://www.volvocars.com/intl/support>] et choisissez votre pays. La page est disponible pour la plupart des marchés.

Vous trouverez sur le site d'assistance les coordonnées du service clients et du réparateur Volvo le plus proche. Si votre voiture est équipée de Sensus Navigation, il est également possible de télécharger des cartes.

Informations au format papier

La boîte à gants renferme un supplément au manuel de conduite et d'entretien ^[1] qui contient des informations concernant les fusibles et des caractéristiques techniques ainsi qu'un récapitulatif d'informations pratiques et importantes.

En fonction du niveau d'équipement choisi, du marché, etc., d'autres informations propriétaire peuvent être fournies (au format papier) avec la voiture.

Il est possible de commander un manuel de conduite et d'entretien sous forme papier et les suppléments qui s'y rapportent. Veuillez prendre contact avec un réparateur Volvo pour passer commande.

Important

Le conducteur est toujours responsable de la sécurité lorsqu'il conduit son véhicule et du respect de la loi en vigueur et du code de la route. Il est également important d'entretenir et de manipuler la voiture conformément aux recommandations de Volvo fournies dans les informations destinées au propriétaire.

Si les informations présentées sur l'écran central diffèrent de celles présentées au format papier, ce sont toujours celles imprimées qui prévalent.

 **Note**

Si vous modifiez la langue de l'écran central, les informations propriétaires fournies risquent de ne pas correspondre aux lois et réglementations locales ou nationales en vigueur. Ne choisissez pas une langue que vous ne comprenez pas, vous pourriez avoir des difficultés à vous retrouver dans la structure de l'écran.

^[1] Pour les marchés qui ne disposent pas du manuel de conduite et d'entretien sur l'écran central, un manuel imprimé complet est fourni avec la voiture.

1.2. Le manuel de conduite et d'entretien et l'environnement

Le manuel est imprimé sur papier issu de forêts contrôlées.

Le symbole Forest Stewardship Council (FSC)[®] indique que la pâte à papier utilisée pour la production de la publication de ce manuel de l'utilisateur provient de forêts certifiées FSC[®] ou d'autres sources contrôlées.

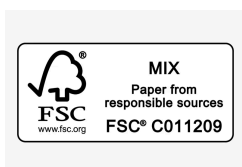

1.3. Lecture du manuel de conduite et d'entretien

Afin de vous familiariser avec votre nouvelle voiture, veuillez lire le manuel de conduite et d'entretien avant d'en prendre le volant pour la première fois.

La lecture du manuel de conduite et d'entretien est un moyen de vous familiariser avec les nouvelles fonctions, d'apprendre à maîtriser la voiture dans des circonstances diverses, et d'utiliser toutes les caractéristiques de la voiture. Nous vous demandons de lire attentivement les instructions contenues dans ce manuel de conduite et d'entretien.

Nous travaillons en permanence au développement et à l'amélioration de notre produit. L'apport de modifications peut impliquer des divergences entre les informations, les descriptions et les illustrations du manuel de conduite et d'entretien et l'équipement de la voiture. Nous nous réservons le droit d'effectuer des modifications sans préavis.

© Volvo Car Corporation

Options/accessoires

En plus des équipements livrés en série, ce manuel décrit également les équipements optionnels (montés en usine) et certains accessoires (équipement supplémentaire).

Au moment de la publication, tous les types d'options/accessoires connus sont marqués d'un astérisque : *.

Tous les équipements décrits dans le manuel de conduite et d'entretien ne sont pas présents dans toutes les voitures. Elles ont différents équipements en fonction des exigences des différents marchés et des réglementations locales et nationales.

Le rôle du Manuel de conduite et d'entretien est d'expliquer l'ensemble des fonctions, des options et des accessoires disponibles dans une Volvo. Il ne garantit pas que toutes ces fonctions et options sont incluses dans chaque voiture. Certains termes peuvent être différents de ceux employés pour la vente, la promotion et la documentation publicitaire.

En cas de doute sur les équipements de série ou en option/accessoires, Volvo recommande de demander conseil à un réparateur Volvo agréé.

Textes particuliers

Attention

Les textes ATTENTION indiquent un risque de blessures corporelles.

Important

Les textes IMPORTANT indiquent un risque de dommage matériel.

Note

Les textes NOTE donnent des conseils qui facilitent l'utilisation de fonctions et de petits détails.

Autocollants

Différents types d'autocollants sont posés dans la voiture. Ils fournissent des informations importantes de façon claire. Ces autocollants dans la voiture ont les niveaux d'avertissement/information suivants.

Risque de blessure

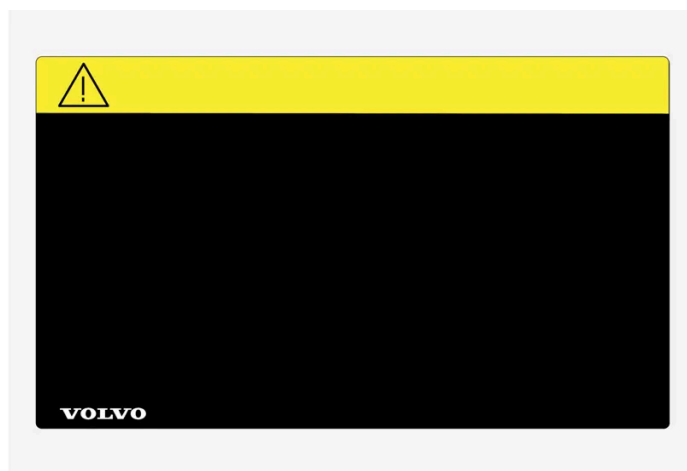

Des symboles ISO noirs sur fond d'avertissement jaune, texte/image blanc sur fond de message noir. Sert à indiquer un danger imminent. Il y a un risque de blessures graves ou danger de mort si l'avertissement est ignoré.

Risque de dommages matériels



Des symboles ISO blancs et texte/image blanc sur fond d'avertissement et fond de message noir ou bleu. Sert à indiquer un danger imminent. Il y a risque de dommages matériels si l'avertissement est ignoré.

Informations

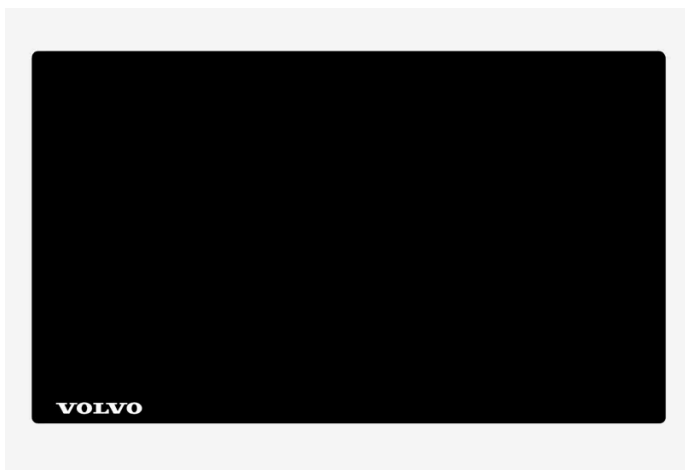

Symboles ISO blancs et texte/image blanc sur fond de message noir.

Note

Les autocollants présentés dans le manuel d'utilisateur peuvent ne pas être une réplique exacte de ceux présents dans la voiture. L'objectif est de montrer leur aspect approximatif et où les trouver dans la voiture. Les informations qui concernent votre voiture en particulier se trouvent sur chaque autocollant dans votre voiture.

Illustrations et vidéos

Les illustrations et les vidéos utilisées dans le Manuel de conduite et d'entretien sont parfois schématiques et destinées à obtenir une vue d'ensemble ou un exemple d'une certaine fonction. Elles peuvent être différentes de l'apparence réelle de la voiture en fonction du niveau d'équipement et du marché.

* Option/accessoire.

1.4. Manuel de conduite et d'entretien sur l'écran central

Le manuel de conduite et d'entretien est disponible à l'écran central de la voiture^[1].

! Important

Afin de prendre connaissance de consignes importantes de sécurité et de profiter au maximum de votre voiture, Volvo vous recommande de lire en intégralité, avant votre première utilisation de la voiture, les informations de conduite et d'entretien figurant dans les différentes catégories à l'écran central.

! Important

Le conducteur est toujours responsable de la sécurité lorsqu'il conduit son véhicule et du respect de la loi en vigueur et du code de la route. Il est également important d'entretenir et de manipuler la voiture conformément aux recommandations de Volvo fournies dans les informations destinées au propriétaire.

Trouver des informations à l'écran central de la voiture

Vous pouvez consulter le manuel de conduite et d'entretien :

- 1 En affichant la vue principale à l'écran central.
- 2 Appuyez sur **Manuel de conduite et d'entretien**.

Pour trouver des informations, vous pouvez :

- utiliser la fonction de recherche ;
- naviguer visuellement grâce à des illustrations extérieures et intérieures ;
- utiliser les différentes catégories.

i Note

Le manuel de conduite et d'entretien numérique n'est pas disponible pendant la conduite.

Le changement de la langue utilisée à l'écran central pourra avoir pour conséquence que certaines informations du manuel de conduite et d'entretien ne correspondent pas à la réglementation nationale. Ne choisissez pas une langue dont la compréhension est difficile car il pourra alors être compliqué de naviguer dans la structure de menus.

Raccourci vers des informations de conduite et d'entretien

La vue principale comportant un raccourci qui ouvre une section du manuel de conduite et d'entretien relative au contenu affiché à l'écran. Par exemple, **Manuel Navigation** est un raccourci vers une section relative à la navigation.

Cette version du manuel est valable au moment de son impression, mais cette validité ne peut être entièrement garantie pour l'avenir. Pour plus d'informations, consultez la première page, qui comporte un avertissement complet.

Cela ne concerne que certaines applications dans la voiture. Pour les applications tierces téléchargées, il n'est par exemple pas possible d'accès aux articles spécifiques aux applications.

Informations sur support imprimé et site d'assistance

En fonction du niveau d'équipement choisi, du marché, etc., d'autres informations propriétaire peuvent être fournies (au format papier) avec la voiture.

Des suppléments associés peuvent être commandés. Veuillez prendre contact avec un réparateur Volvo pour passer commande.

Le manuel de conduite et d'entretien est également disponible à l'adresse [volvocars.com/intl/support](https://www.volvocars.com/intl/support) [<https://www.volvocars.com/intl/support>].

Note

Si les informations du manuel de conduite et d'entretien numérique et du supplément imprimé intitulé « **Sections choisies du manuel de conduite et d'entretien** » divergent, la version imprimée est la version valable.

^[1] Concerne la plupart des marchés.

1.5. Naviguer dans le Manuel de conduite et d'entretien sur l'écran central

Le manuel de conduite et d'entretien électroniques est accessible depuis la vue principale de l'écran central de la voiture. Vous pouvez effectuer des recherches et chaque section est conçue pour faciliter la navigation.

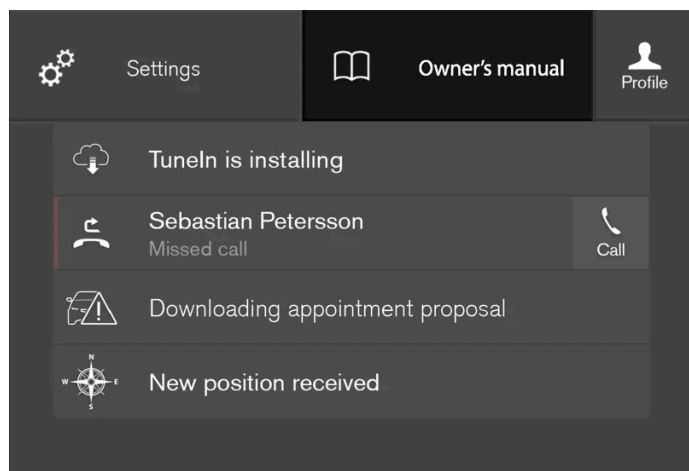

Le manuel de conduite et d'entretien est accessible depuis la Vue principale.

- 1 Pour ouvrir le manuel de conduite et d'entretien, glissez la Vue principale vers le bas sur l'écran central et appuyez sur **Manuel utilisateur**.

Plusieurs méthodes sont disponibles pour trouver les informations dans le manuel de conduite et d'entretien. Les alternatives peuvent être consultées depuis la page d'accueil du manuel de conduite et d'entretien et depuis le menu principal.

Ouvrir le menu dans le menu principal

- 1 Appuyez sur ☰ dans la barre supérieure du manuel de conduite et d'entretien.
 - Un menu proposant différentes options pour trouver des informations s'ouvre :

Page d'accueil



Appuyez sur le symbole pour retourner à la page d'accueil du manuel de conduite et d'entretien.

Catégories

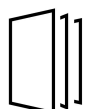

Les articles dans le manuel de conduite et d'entretien sont structurés selon des catégories principales et des sous-catégories. Un même article peut être présent dans plusieurs catégories pour permettre de le trouver plus facilement.

- 1 Appuyez sur **Catégories**.

- Les catégories principales sont présentées dans une liste.
- 2 Appuyez sur une catégorie principale (📁).
- Une liste de sous-catégories (📁) et d'articles (📄) apparaît.
- 3 Appuyez sur un article pour l'ouvrir.

Pour revenir en arrière, appuyez sur la flèche de retour en arrière.

Quick Guide



Appuyez sur le symbole pour accéder à une page contenant des liens vers une sélection d'articles qui peuvent être utiles pour se familiariser avec les fonctions usuelles de la voiture. Vous pouvez également accéder aux articles par catégories, mais ils sont rassemblés ici pour un accès plus rapide. Appuyez sur un article pour le lire en entier.

Points importants pour l'extérieur et l'intérieur



Vues d'ensemble extérieure et intérieure de la voiture. Différentes parties sont pourvues de liens qui vous conduisent à des articles sur les parties respectives de la voiture.



- 1 Appuyez sur **Extérieur** ou **Intérieur**.
 - Les illustrations extérieures ou intérieures sont présentées avec l'emplacement des points importants. Chaque point important renvoie à des articles concernant la partie concernée de la voiture. Effectuez un balayage horizontal sur l'écran pour naviguer parmi les illustrations.
- 2 Appuyez sur un point important.
 - Le titre de l'article concernant la zone apparaît.
- 3 Appuyez sur le titre pour ouvrir l'article.

Pour revenir en arrière, appuyez sur la flèche de retour en arrière.

Favoris



Appuyez sur le symbole pour accéder aux articles qui sont sauvegardés en tant que favoris. Appuyez sur un article pour le lire en entier.

Sauvegarder ou supprimer des articles dans la liste des favoris

Lorsqu'un article est ouvert, appuyez sur ☆ en haut à droite de l'écran pour sauvegarder l'article dans la liste des favoris. Lorsqu'un article est sauvegardé dans la liste des favoris, l'étoile est remplie: ★.

Cette version du manuel est valable au moment de son impression, mais cette validité ne peut être entièrement garantie pour l'avenir. Pour plus d'informations, consultez la première page, qui comporte un avertissement complet.

Pour supprimer un article parmi les favoris, appuyez à nouveau sur l'étoile de l'article concerné.

Vidéo



Appuyez sur le symbole pour accéder à de courtes vidéos explicatives pour différentes fonctions de la voiture.

Informations



Appuyez sur le symbole pour obtenir des informations concernant la version du manuel disponible dans la voiture ainsi que d'autres infos importantes.

Utiliser la fonction de recherche dans le menu principal

- 1 Appuyez sur **Q** dans le menu supérieur du manuel de conduite et d'entretien. Un clavier apparaît dans la partie inférieure de l'écran.
- 2 Saisissez un terme à chercher, comme « ceinture de sécurité » par exemple.
 - Des articles et des catégories vous sont proposés au fur et à mesure que vous saisissez les lettres.
- 3 Appuyez sur l'article ou la catégorie pour y accéder.

2. Votre Volvo

2.1. Domaines d'innovation de Volvo

2.1.1. Efficacité environnementale

Volvo Car Corporation travaille continuellement au développement de produits plus sûrs et efficaces ainsi que de solutions permettant de réduire l'impact néfaste sur l'environnement.



Le respect de l'environnement est l'une des valeurs essentielles de Volvo Cars et un fil directeur pour toutes les activités de la compagnie. Ce travail en faveur de l'environnement prend en compte le cycle de vie complet de la voiture, y compris son impact sur l'environnement, depuis la conception jusqu'au recyclage. Le principe de base de Volvo Cars est que chaque nouveau produit doit avoir un impact sur l'environnement inférieur à celui du produit qu'il remplace.

Le développement de motorisations, plus efficaces et moins polluantes, est le fruit du travail environnemental engagé par Volvo. L'environnement personnel est aussi une préoccupation chez Volvo - l'air à l'intérieur d'une Volvo est par exemple plus pur que l'air extérieur grâce à son système de climatisation.

Votre Volvo répond aux normes internationales les plus strictes en matière d'environnement. Toutes les unités de production de Volvo devront être certifiées ISO 14001 visant les questions d'écologie dans l'activité afin de réduire constamment les effets sur l'environnement. La certification ISO implique également le respect des lois et directives en vigueur en matière d'écologie. Volvo exige également que ses partenaires respectent les mêmes normes.

Consommation de carburant

Étant donné que l'impact global d'une voiture sur l'environnement est plus important lors de son utilisation, Volvo Cars a choisi de concentrer ses efforts sur la consommation de carburant, les émissions de dioxyde de carbone et d'autres impuretés dans l'air. Les voitures Volvo ont une consommation de carburant compétitive dans leur classe respective. Une consommation de carburant basse entraîne généralement de faibles émissions de gaz à effet de serre (dioxyde de carbone).

Cette version du manuel est valable au moment de son impression, mais cette validité ne peut être entièrement garantie pour l'avenir. Pour plus d'informations, consultez la première page, qui comporte un avertissement complet.

Contribuer à un meilleur environnement

Une voiture qui consomme peu de carburant et au rendement énergétique positif peut contribuer à réduire son impact sur l'environnement mais aussi à réduire les coûts pour le propriétaire de la voiture. En tant que conducteur, vous pouvez facilement économiser le carburant et, par conséquent, réduire vos dépenses et contribuer à la protection d'environnement. Voici quelques conseils :

- Prévoir une vitesse moyenne efficace. Les vitesses supérieures à env. 80 km/h (env. 50 mph) et inférieures à 50 km/h (env. 30 mph) entraînent une consommation d'énergie accrue.
- Pour l'entretien de votre voiture, respectez les intervalles recommandés du carnet de garantie et d'entretien.
- Évitez de laisser le moteur tourner au ralenti. Arrêtez le moteur en cas d'attente prolongée. Respectez la législation locale en vigueur.
- Planifiez votre route. Les arrêts inutiles et une vitesse irrégulière contribuent à augmenter la consommation de carburant.
- Utilisez le préconditionnement* avant un démarrage à froid. Vous améliorerez ainsi la capacité de démarrage et réduirez en même temps l'usure par temps froid. Le moteur atteint ainsi plus rapidement sa température de service normale, avec pour résultat une réduction de la consommation et des émissions polluantes.

Veillez à mettre au rebut d'une façon adéquate les déchets dangereux pour l'environnement, les batteries et l'huile par exemple. Demandez à un atelier en cas d'incertitude concernant la mise au rebut de ce type de déchet. Un atelier Volvo agréé est recommandé.

Système antipollution efficace

Votre Volvo a été conçue selon le concept de "Propreté intérieure et extérieure" qui signifie un air pur dans l'habitacle et une épuration des gaz très efficace. Dans de nombreux cas, les émissions de gaz d'échappement sont largement en-dessous des normes.

Un air pur dans l'habitacle

Un filtre air contribue à empêcher la pénétration par la prise d'air des poussières et du pollen dans l'habitacle.

Le système de qualité de l'air Interior Air Quality System (IAQS)* veille à ce que l'air entrant soit plus pur que l'air extérieur.

Le système purifie l'air de l'habitacle et élimine les impuretés comme les particules, les hydrocarbures, les oxydes d'azote et l'ozone des couches basses. Si l'air extérieur est vicié, l'arrivée d'air est fermée et l'air est recyclé. Une telle situation peut survenir dans une circulation dense, des embouteillages ou des tunnels par exemple.

L'IAQS est un élément du CleanZone Interior Package (CZIP)* qui comprend également une fonction qui active le ventilateur lorsque la voiture est déverrouillée avec la clé.

Intérieur

Les matériaux utilisés pour l'intérieur d'une Volvo sont minutieusement sélectionnés et ont été testés pour être agréables et plaisants. Certains détails sont exécutés à la main : les coutures du volant par exemple. L'intérieur est contrôlé pour éviter l'apparition d'odeurs fortes et de substances qui peuvent entraîner des désagréments en raison de fortes chaleurs ou d'exposition à la lumière par exemple.

Les ateliers Volvo agréés et l'environnement

En entretenant votre voiture régulièrement, vous pouvez lui assurer une longue durée de vie et une faible consommation de carburant. De cette façon, vous contribuez aussi à la protection de l'environnement. Lorsque vous confiez la réparation ou l'entre-

Cette version du manuel est valable au moment de son impression, mais cette validité ne peut être entièrement garantie pour l'avenir. Pour plus d'informations, consultez la première page, qui comporte un avertissement complet.

tien de votre voiture à un atelier Volvo agréé, elle est intégrée au système Volvo. Volvo pose des conditions particulières pour la conception de nos ateliers pour éviter l'épandage et l'émission de produits polluants dans la nature. Notre personnel d'atelier a les connaissances et les outils garantissant une bonne protection de l'environnement.

Recyclage

Volvo travaille sur la base du cycle de vie complet de la voiture et veille donc au recyclage de celle-ci selon des méthodes écologiques. La voiture est pratiquement entièrement recyclable. Nous demandons donc au dernier propriétaire de la voiture de contacter un concessionnaire pour obtenir les coordonnées d'un centre de recyclage agréé/certifié.

* Option/accessoire.

2.1.2. Sensus – connexion et infodivertissement

Sensus permet d'utiliser différents types d'applications et de faire de la voiture un point d'accès Wi-Fi.

Qu'est-ce que Sensus

The logo for Sensus, featuring the word "SENSUS" in a bold, italicized, sans-serif font.

Sensus fournit une interface intelligente et la connexion au monde numérique. Une structure de navigation intuitive permettant d'obtenir une aide appropriée, des informations et du divertissement lorsque nécessaire.

Sensus englobe toutes les solutions afférentes au divertissement, à la connectivité, à la navigation* et à l'interface utilisateur entre le conducteur et la voiture. Sensus se charge de rendre la communication possible entre vous, votre voiture et le monde qui vous entoure.

De l'information lorsque nécessaire, là où c'est nécessaire

Les différents écrans de la voiture vous informent au bon moment. L'information s'affiche en différents endroits en fonction des priorités du conducteur.



Différents types d'informations s'affichent sur différents écrans en fonction de la priorité de chaque information.

Écran conducteur



Écran conducteur^[1].

L'écran conducteur présente des informations telles que la vitesse, les appels entrants ou l'information sur le titre en cours d'écoute. Il est géré à partir des deux claviers du volant.

Écran central



De nombreuses fonctions principales de la voiture sont commandées à partir de l'écran central, un écran tactile qui réagit lorsque vous le touchez. C'est pourquoi la voiture comporte un nombre réduit de boutons physiques et de commandes. L'écran peut être utilisé avec ou sans gants.

On y contrôle par exemple la climatisation, le système d'infodivertissement ainsi que les positions de siège*. L'information affichée sur l'écran central peut être traitée par le conducteur ou toute autre personne dans la voiture, selon les circonstances.

Système de commande vocale



Le système de commande vocal peut être utilisé sans que le conducteur n'ait à quitter les mains du volant. Le système peut comprendre la prononciation naturelle. Utilisez la commande vocale pour la lecture d'un titre, effectuer un appel téléphonique, augmenter le chauffage ou lire un message texte.

* Option/accessoire.

[1] L'illustration est schématique, les détails peuvent varier selon le modèle de la voiture.

2.2. Volvo ID

2.2.1. Volvo ID

Le Volvo ID est un identifiant personnel qui permet d'accéder à un grand nombre de services avec un seul et même nom d'utilisateur/mot de passe.

Note

Les services disponibles peuvent varier au fil du temps, en fonction du marché et du niveau de l'équipement.

Le Volvo ID vous permet, par exemple, de commander la voiture à distance au moyen de l'application Volvo Cars de votre téléphone^[1].

Note

Si vous modifiez le nom d'utilisateur/mot de passe pour un service (Volvo On Call par exemple), le changement se fera automatiquement pour les autres services.

Le Volvo ID est créé dans la voiture, à l'adresse volvoid.eu.volvocars.com/Account [https://volvoid.eu.volvocars.com/Account/] ou à l'aide de l'application Volvo Cars.

Lorsque le Volvo ID est enregistré dans la voiture, vous pouvez accéder à davantage de services. Il est possible d'utiliser plusieurs Volvo ID pour la même voiture et il est aussi possible d'associer plusieurs voitures au même Volvo ID.

* Option/accessoire.

^[1] Pour vous qui avez choisi Volvo On Call*.

2.2.2. Créer un Volvo ID

Diverses méthodes sont disponibles pour créer un Volvo ID. Si vous créez un Volvo ID sur volvoid.eu.volvocars.com/Account [https://volvoid.eu.volvocars.com/Account/] ou avec l'application Volvo Cars, le Volvo ID doit être associé à la voiture pour pouvoir utiliser les services de Volvo ID.

Créer une Volvo ID avec l'application Volvo ID

- 1 Téléchargez l'application Volvo ID depuis **Centre de téléchargement** dans la vue Applications de l'écran central.
- 2 Lancez l'application et enregistrez une adresse courriel ou un numéro de téléphone mobile.
- 3 Suivez les informations automatiquement envoyées à l'adresse courriel ou au numéro de téléphone mobile indiqué.
- Un Volvo ID a été créé et automatiquement associé à la voiture. Il est maintenant possible d'utiliser les services Volvo ID.

Créer une Volvo ID avec l'application Volvo Cars

- 1 Téléchargez la version la plus récente de l'application Volvo Cars sur le téléphone^[1].
- 2 Choisissez de créer un Volvo ID.
- 3 La page web de création du Volvo ID est affichée.
- 4 Indiquez une adresse courriel ou un numéro de téléphone mobile.

- 5 Suivez les informations automatiquement envoyées à l'adresse courriel ou au numéro de téléphone mobile indiqué.
- Un Volvo ID prêt à l'emploi a été créé.

Créer une Volvo ID sur le site de Volvo Cars

- 1 Rendez-vous à l'adresse volvoid.eu.volvocars.com/Account [https://volvoid.eu.volvocars.com/Account/]. Choisissez la création d'un Volvo ID.
 - 2 Indiquez une adresse courriel ou un numéro de téléphone mobile.
 - 3 Suivez les informations automatiquement envoyées à l'adresse courriel ou au numéro de téléphone mobile indiqué.
- Un Volvo ID prêt à l'emploi a été créé.

Associer votre Volvo ID à la voiture

Si vous avez créé votre Volvo ID sur Internet ou avec l'application Volvo Cars, vous devez l'associer à la voiture :

- 1 Si cela n'a pas déjà été fait, téléchargez l'application Volvo ID depuis **Centre de téléchargement** sur la vue Applications de l'écran central.

Note

Pour télécharger des applications, la voiture doit être connectée à Internet.

- 2 Lancez l'application et indiquez votre Volvo ID.
 - 3 Suivez les instructions qui vous sont envoyées automatiquement à l'adresse de courriel/au numéro de téléphone mobile correspondant à votre Volvo ID.
- Votre Volvo ID est maintenant associé à la voiture. Il est maintenant possible d'utiliser les services Volvo ID.

^[1] Disponible sur l'Apple App Store ou sur Google Play par exemple.

2.2.3. Problème pour se connecter avec le Volvo ID

Cet article présente les problèmes qui peuvent apparaître en cas de connexion avec un Volvo ID. Par exemple, si vous avez oublié votre mot de passe ou votre identifiant Volvo ID.

Oubli de mot de passe

Pour réinitialiser votre mot de passe, suivez les instructions ci-dessous :

Dans l'application Volvo Cars^[1]

- 1 Ouvrez l'application Volvo Cars.
- 2 Sélectionnez **Ouverture de session**.
- 3 Appuyez sur **Mot de passe oublié ?** et suivez les instructions.

Vous pouvez également modifier votre mot de passe à l'adresse volvoid.eu.volvocars.com/Account [<https://volvoid.eu.volvocars.com/Account/>].

Erreur de connexion après la création d'un nouveau compte

Le processus peut parfois présenter un délai et le compte peut ne pas être accessible directement après sa création. Réessayez au bout de 24 heures, et si le problème persiste, contactez votre réparateur Volvo ou le service clients de Volvo Cars pour obtenir de l'aide.

Quel est mon Volvo ID (nom d'utilisateur) ?

Si le Volvo ID a été associé à la voiture, vous pouvez également consulter le nom d'utilisateur dans l'application Volvo ID affichée dans la vue Applications de l'écran central. Votre Volvo ID est identique à l'adresse courriel ou au numéro de téléphone mobile enregistré.

Déverrouiller votre Volvo ID

Après 5 échecs de connexion sur l'application Volvo Cars^[1], votre compte se bloque. Vous pouvez débloquer le compte en cliquant sur **Mot de passe oublié ?** à l'écran de connexion.

Changement d'adresse courriel

Si vous changez d'adresse courriel et si vous avez toujours accès à l'ancienne adresse, vous pouvez vous connecter avec vos anciens identifiants et modifier vous-même le nom d'utilisateur. Si vous n'avez plus accès à l'ancienne adresse, il vous faut créer un nouveau Volvo ID à l'aide de la nouvelle adresse.

Erreur de connexion après modification de votre Volvo ID (identifiant)

Vérifiez également que vous avez reçu un message de confirmation de votre nouveau nom d'utilisateur. Vous devriez ensuite pouvoir vous connecter avec le nouvel identifiant. Si vous n'avez pas reçu de courriel de confirmation, c'est que votre ancien identifiant est probablement toujours valide. Ouvrez une session et tentez à nouveau de modifier le nom d'utilisateur.

Erreur de connexion après modification de votre mot de passe

Essayez de vous connecter avec votre ancien mot de passe. En cas d'échec, essayez de réinitialiser le mot de passe.

Compte enregistré sur un autre marché

Un compte est enregistré pour un marché spécifique et ne peut pas être déplacé vers un marché différent. Pour pouvoir réutiliser la même adresse de courriel ou le même numéro de téléphone mobile, nous vous conseillons tout d'abord de supprimer votre compte sur le précédent marché puis de créer un nouveau compte pour le nouveau marché.

Erreur d'adresse de courriel

Si vous avez donné une adresse courriel en tant que nom d'utilisateur et n'avez reçu aucun courriel de confirmation après l'enregistrement, veuillez vérifier que l'adresse courriel que vous avez saisie est bien valide et que le message n'a pas été rejeté par un filtre anti-spam. Essayez à nouveau d'enregistrer votre adresse de courriel.

Aide supplémentaire

Si vous n'avez pas trouvé la solution à un problème concernant le Volvo ID et nécessitez plus d'aide, veuillez contacter votre concessionnaire Volvo local ou le service client Volvo Cars.



Note

Les services disponibles sur volvocars.com et pour Volvo On Call* peuvent varier selon le marché.

[1] Concerne certains marchés.

* Option/accessoire.

2.3. Homologation de type et licences

2.3.1. Licence relative à l'écran conducteur

Une licence est un contrat permettant d'exercer une certaine activité ou de bénéficier de certains droits conformément aux conditions énoncées dans le contrat. Le texte qui suit constitue l'accord passé par Volvo avec les fabricants ou développeurs. Il est rédigé en anglais.

Freetype Project License

3rd Party Software Disclaimers and License Agreements Confidential ID 06-00004-004 39 / 75 Revision 06.00A, 2015-06-09 2006-Jan-27 Copyright 1996-2002, 2006 by David Turner, Robert Wilhelm, and Werner Lemberg.

Introduction

The FreeType Project is distributed in several archive packages; some of them may contain, in addition to the FreeType font engine, various tools and contributions which rely on, or relate to, the FreeType Project. This license applies to all files found in such packages, and which do not fall under their own explicit license. The license affects thus the FreeType font engine, the test programs, documentation and makefiles, at the very least. This license was inspired by the BSD, Artistic, and IJG (Independent JPEG Group) licenses, which all encourage inclusion and use of free software in commercial and freeware products alike. As a consequence, its main points are that: o We don't promise that this software works. However, we will be interested in any kind

Cette version du manuel est valable au moment de son impression, mais cette validité ne peut être entièrement garantie pour l'avenir. Pour plus d'informations, consultez la première page, qui comporte un avertissement complet.

of bug reports. ('as is' distribution) o You can use this software for whatever you want, in parts or full form, without having to pay us. ('royalty-free' usage) o You may not pretend that you wrote this software. If you use it, or only parts of it, in a program, you must acknowledge somewhere in your documentation that you have used the FreeType code. ('credits') We specifically permit and encourage the inclusion of this software, with or without modifications, in commercial products. We disclaim all warranties covering The FreeType Project and assume no liability related to The FreeType Project. Finally, many people asked us for a preferred form for a credit/disclaimer to use in compliance with this license. We thus encourage you to use the following text:

"Portions of this software are copyright © 2013 The FreeType Project (www.freetype.org). All rights reserved."

Legal Terms

0. Definitions – Throughout this license, the terms 'package', 'FreeType Project', and 'FreeType archive' refer to the set of files originally distributed by the authors (David Turner, Robert Wilhelm, and Werner Lemberg) as the 'FreeType Project', be they named as alpha, beta or final release. 'You' refers to the licensee, or person using the project, where 'using' is a generic term including compiling the project's source code as well as linking it to form a 'program' or 'executable'. This program is referred to as 'a program using the FreeType engine'. This license applies to all files distributed in the original FreeType Project, including all source code, binaries and documentation, unless otherwise stated in the file in its original, unmodified form as distributed in the original archive. If you are unsure whether or not a particular file is covered by this license, you must contact us to verify this. The FreeType Project is copyright (C) 1996-2000 by David Turner, Robert Wilhelm, and Werner Lemberg. All rights reserved except as specified below.

1. No Warranty – THE FREETYPE PROJECT IS PROVIDED 'AS IS' WITHOUT WARRANTY OF ANY KIND, EITHER EXPRESS OR IMPLIED, INCLUDING, BUT NOT LIMITED TO, WARRANTIES OF MERCHANTABILITY AND FITNESS FOR A PARTICULAR PURPOSE. IN NO EVENT WILL ANY OF THE AUTHORS OR COPYRIGHT HOLDERS BE LIABLE FOR ANY DAMAGES CAUSED BY THE USE OR THE INABILITY TO USE, OF THE FREETYPE PROJECT. '

2. Redistribution – This license grants a worldwide, royalty-free, perpetual and irrevocable right and license to use, execute, perform, compile, display, copy, create derivative works of, distribute and sublicense the FreeType Project (in both source and object code forms) and derivative works thereof for any purpose; and to authorize others to exercise some or all of the rights granted herein, subject to the following conditions: o Redistribution of source code must retain this license file ('FTL.TXT') unaltered; any additions, deletions or changes to the original files must be clearly indicated in accompanying documentation. The copyright notices of the unaltered, original files must be preserved in all copies of source files. o Redistribution in binary form must provide a disclaimer that states that the software is based in part of the work of the FreeType Team, in the distribution documentation. We also encourage you to put an URL to the FreeType web page in your documentation, though this isn't mandatory. These conditions apply to any software derived from or based on the FreeType Project, not just the unmodified files. If you use our work, you must acknowledge us. However, no fee need be paid to us.

3. Advertising – Neither the FreeType authors and contributors nor you shall use the name of the other for commercial, advertising, or promotional purposes without specific prior written permission. We suggest, but do not require, that you use one or more of the following phrases to refer to this software in your documentation or advertising materials: 'FreeType Project', 'FreeType Engine', 'FreeType library', or 'FreeType Distribution'. As you have not signed this license, you are not required to accept it. However, as the FreeType Project is copyrighted material, only this license, or another one contracted with the authors, grants you the right to use, distribute, and modify it. Therefore, by using, distributing, or modifying the FreeType Project, you indicate that you understand and accept all the terms of this license.

4. Contacts – There are two mailing lists related to FreeType: o freetype@nongnu.org. Discusses general use and applications of FreeType, as well as future and wanted additions to the library and distribution. If you are looking for support, start in this list if you haven't found anything to help you in the documentation. o freetype-devel@nongnu.org. Discusses bugs, as well as engine internals, design issues, specific licenses, porting, etc. Our home page can be found at <http://www.freetype.org>

HarfBuzz / UCDN License

- Copyright © 2010,2011,2012 Google, Inc.

Cette version du manuel est valable au moment de son impression, mais cette validité ne peut être entièrement garantie pour l'avenir. Pour plus d'informations, consultez la première page, qui comporte un avertissement complet.

- Copyright © 2012 Mozilla Foundation
- Copyright © 2011 Codethink Limited
- Copyright © 2008,2010 Nokia Corporation and/or its subsidiary(-ies)
- Copyright © 2009 Keith Stribley
- Copyright © 2009 Martin Hosken and SIL International
- Copyright © 2007 Chris Wilson
- Copyright © 2006 Behdad Esfahbod
- Copyright © 2005 David Turner
- Copyright © 2004,2007,2008,2009,2010 Red Hat, Inc.
- Copyright © 1998-2004 David Turner and Werner Lemberg

For full copyright notices consult the individual files in the package. Permission is hereby granted, without written agreement and without license or royalty fees, to use, copy, modify, and distribute this software and its documentation for any purpose, provided that the above copyright notice and the following two paragraphs appear in all copies of this software. IN NO EVENT SHALL THE COPYRIGHT HOLDER BE LIABLE TO ANY PARTY FOR DIRECT, INDIRECT, SPECIAL, INCIDENTAL, OR CONSEQUENTIAL DAMAGES ARISING OUT OF THE USE OF THIS SOFTWARE AND ITS DOCUMENTATION, EVEN IF THE COPYRIGHT HOLDER HAS BEEN ADVISED OF THE POSSIBILITY OF SUCH DAMAGE. THE COPYRIGHT HOLDER SPECIFICALLY DISCLAIMS ANY WARRANTIES, INCLUDING, BUT NOT LIMITED TO, THE IMPLIED WARRANTIES OF MERCHANTABILITY AND FITNESS FOR A PARTICULAR PURPOSE. THE SOFTWARE PROVIDED HEREUNDER IS ON AN "AS IS" BASIS, AND THE COPYRIGHT HOLDER HAS NO OBLIGATION TO PROVIDE MAINTENANCE, SUPPORT, UPDATES, ENHANCEMENTS, OR MODIFICATIONS.

Libunibreak License

This library is released under an open-source licence, the zlib/libpng licence. Please check the file LICENCE for details. Apart from using the algorithm, part of the code is derived from the data provided under <http://www.unicode.org/Public>. And the Unicode Terms of Use may apply: URL:<http://www.unicode.org/copyright.html>

LICENSE:

- Copyright (C) 2008-2012 Wu Yongwei <wuyongwei at gmail dot com>
- Copyright (C) 2012 Tom Hacoen <tom dot hacoen at samsung dot com>

This software is provided 'as-is', without any express or implied warranty. In no event will the author be held liable for any damages arising from the use of this software. Permission is granted to anyone to use this software for any purpose, including commercial applications, and to alter it and redistribute it freely, subject to the following restrictions:

1. The origin of this software must not be misrepresented; you must not claim that you wrote the original software. If you use this software in a product, an acknowledgement in the product documentation would be appreciated but is not required.
2. Altered source versions must be plainly marked as such, and must not be misrepresented as being the original software.
3. This notice may not be removed or altered from any source distribution.

Unicode Inc. License Agreement

EXHIBIT 1 UNICODE, INC. LICENSE AGREEMENT - DATA FILES AND SOFTWARE Unicode Data Files include all data files under the directories <http://www.unicode.org/Public/>, <http://www.unicode.org/reports/>, and <http://www.unicode.org/cldr/data/>. Unicode Software includes any source code published in the Unicode Standard or under

the directories <http://www.unicode.org/Public/>, <http://www.unicode.org/reports/>, and <http://www.unicode.org/cldr/data/>.
NOTICE TO USER: Carefully read the following legal agreement. BY DOWNLOADING, INSTALLING, COPYING OR OTHERWISE USING UNICODE INC.'S DATA FILES ("DATA FILES"), AND/OR SOFTWARE ("SOFTWARE"), YOU UNEQUIVOCALLY ACCEPT, AND AGREE TO BE BOUND BY, ALL OF THE TERMS AND CONDITIONS OF THIS AGREEMENT. IF YOU DO NOT AGREE, DO NOT DOWNLOAD, INSTALL, COPY, DISTRIBUTE OR USE THE DATA FILES OR SOFTWARE. COPYRIGHT AND PERMISSION NOTICE Copyright © 1991-2010 Unicode, Inc. All rights reserved. Distributed under the Terms of Use in <http://www.unicode.org/copyright.html>. Permission is hereby granted, free of charge, to any person obtaining a copy of the Unicode data files and any associated documentation (the "Data Files") or Unicode software and any associated documentation (the "Software") to deal in the Data Files or Software without restriction, including without limitation the rights to use, copy, modify, merge, publish, distribute, and/or sell copies of the Data Files or Software, and to permit persons to whom the Data Files or Software are furnished to do so, provided that (a) the above copyright notice(s) and this permission notice appear with all copies of the Data Files or Software, (b) both the above copyright notice(s) and this permission notice appear in associated documentation, and (c) there is clear notice in each modified Data File or in the Software as well as in the documentation associated with the Data File(s) or Software that the data or software has been modified. THE DATA FILES AND SOFTWARE ARE PROVIDED "AS IS", WITHOUT WARRANTY OF ANY KIND, EXPRESS OR IMPLIED, INCLUDING BUT NOT LIMITED TO THE WARRANTIES OF MERCHANTABILITY, FITNESS FOR A PARTICULAR PURPOSE AND NONINFRINGEMENT OF THIRD PARTY RIGHTS. IN NO EVENT SHALL THE COPYRIGHT HOLDER OR HOLDERS INCLUDED IN THIS NOTICE BE LIABLE FOR ANY CLAIM, OR ANY SPECIAL INDIRECT OR CONSEQUENTIAL DAMAGES, OR ANY DAMAGES WHATSOEVER RESULTING FROM LOSS OF USE, DATA OR PROFITS, WHETHER IN AN ACTION OF CONTRACT, NEGLIGENCE OR OTHER TORTIOUS ACTION, ARISING OUT OF OR IN CONNECTION WITH THE USE OR PERFORMANCE OF THE DATA FILES OR SOFTWARE. Except as contained in this notice, the name of a copyright holder shall not be used in advertising or otherwise to promote the sale, use or other dealings in these Data Files or Software without prior written authorization of the copyright holder.

ZLIB Data Compression Library License Agreement

(C) 1995-2010 Jean-loup Gailly and Mark Adler This software is provided 'as-is', without any express or implied warranty. In no event will the authors be held liable for any damages arising from the use of this software. Permission is granted to anyone to use this software for any purpose, including commercial applications, and to alter it and redistribute it freely, subject to the following restrictions:

1. The origin of this software must not be misrepresented; you must not claim that you wrote the original software. If you use this software in a product, an acknowledgment in the product documentation would be appreciated but is not required.
2. Altered source versions must be plainly marked as such, and must not be misrepresented as being the original software.
3. This notice may not be removed or altered from any source distribution.

Jean-loup Gailly Mark Adler jloup@gzip.org madler@alumni.caltech.edu If you use the zlib library in a product, we would appreciate *not* receiving lengthy legal documents to sign. The sources are provided for free but without warranty of any kind. The library has been entirely written by Jean-loup Gailly and Mark Adler; it does not include third-party code. If you redistribute modified sources, we would appreciate that you include in the file ChangeLog history information documenting your changes. Please read the FAQ for more information on the distribution of modified source versions.

Licence GLEW (licence BSD modifiée)

The OpenGL Extension Wrangler Library

- Copyright (C) 2002-2008, Milan Ikits <milan.ikits@ieee.org>
- Copyright (C) 2002-2008, Marcelo E. Magallon <mmagallo@debian.org>
- Copyright (C) 2002, Lev Povalahev

All rights reserved.

Redistribution and use in source and binary forms, with or without modification, are permitted provided that the following conditions are met: Redistributions of source code must retain the above copyright notice, this list of conditions and the following disclaimer. * Redistributions in binary form must reproduce the above copyright notice, this list of conditions and the following disclaimer in the documentation and/or other materials provided with the distribution. * The name of the author may be used to endorse or promote products derived from this software without specific prior written permission. THIS SOFTWARE IS PROVIDED BY THE COPYRIGHT HOLDERS AND CONTRIBUTORS "AS IS" AND ANY EXPRESS OR IMPLIED WARRANTIES, INCLUDING, BUT NOT LIMITED TO, THE IMPLIED WARRANTIES OF MERCHANTABILITY AND FITNESS FOR A PARTICULAR PURPOSE ARE DISCLAIMED. IN NO EVENT SHALL THE COPYRIGHT OWNER OR CONTRIBUTORS BE LIABLE FOR ANY DIRECT, INDIRECT, INCIDENTAL, SPECIAL, EXEMPLARY, OR CONSEQUENTIAL DAMAGES (INCLUDING, BUT NOT LIMITED TO, PROCUREMENT OF SUBSTITUTE GOODS OR SERVICES; LOSS OF USE, DATA, OR PROFITS; OR BUSINESS INTERRUPTION) HOWEVER CAUSED AND ON ANY THEORY OF LIABILITY, WHETHER IN CONTRACT, STRICT LIABILITY, OR TORT (INCLUDING NEGLIGENCE OR OTHERWISE) ARISING IN ANY WAY OUT OF THE USE OF THIS SOFTWARE, EVEN IF ADVISED OF THE POSSIBILITY OF SUCH DAMAGE.

2.3.2. Réception par type pour HomeLink® *

L'homologation de type pour HomeLink® ^[1] est à lire ci-dessous.

Pays/Région	Réception par type
États-Unis et Canada	Cet appareil est conforme à la section 15 des règles FCC et à la norme Industry Canada RSS-210. Son utilisation est soumise aux deux conditions suivantes : (1) cet appareil ne doit pas provoquer d'interférences nuisibles, et (2) cet appareil doit résister aux interférences auxquelles il peut être soumis, y compris les interférences pouvant perturber son fonctionnement.
Europe	Gentex Corporation certifie par la présente que l'appareil HomeLink® Model UAHL5 est conforme à la directive 2014/53/UE concernant les équipements radioélectriques. Bandes de fréquence dans lesquelles l'équipement radio fonctionne : <ul style="list-style-type: none">• 433,05MHz-434,79MHz <10 mW E.R.P.• 868,00MHz-868,60MHz <25 mW E.R.P.• 868,70MHz-868,20MHz <25 mW E.R.P.• 869,40MHz-869,65MHz <25 mW E.R.P.• 869,70MHz-870,00MHz <25 mW E.R.P. Adresse du détenteur du certificat : Gentex Corporation, 600 North Centennial Street, Zeeland MI 49464, États-Unis

* Option/accessoire.

^[1] Concerne certains marchés.

2.3.3. Contrat de licence pour le système audio et multimédia

Une licence est un contrat permettant d'exercer une certaine activité ou de bénéficier de certains droits conformément aux conditions énoncées dans le contrat. Les textes qui suivent constituent les accords passés par Volvo avec les fabricants/développeurs. La plupart de ces textes sont rédigés en anglais.

Dirac Unison®



Dirac Unison optimise les haut-parleurs en fréquence, temps et espace pour la meilleure intégration des basses possible et une plus grande clarté. La technologie permet également une reproduction fidèle des caractéristiques acoustiques de salles de concert spécifiques. Grâce aux algorithmes avancés, Dirac Unison contrôle numériquement tous les haut-parleurs sur la base de mesures acoustiques de haute précision. Tel un chef d'orchestre, Dirac Unison garantit des haut-parleurs à l'unisson.

DivX®



DivX®, DivX Certified® et les logos associés sont des marques déposées de DivX, LLC et sont utilisés sous licence.

Cette unité DivX Certified® peut lire des fichiers vidéo DivX® Home Theater jusqu'à 576p (incluant les fichiers .avi, .divx). Téléchargez gratuitement le logiciel sur www.divx.com pour créer, lire et diffuser des vidéos numériques.

SUR LA VIDEO A LA DEMANDE DIVX : Cette unité certifiée DivX Certified® doit être enregistrée pour permettre la lecture de films DivX en vidéo à la demande (VOD). Recherchez le code d'enregistrement en localisant la section DivX VOD dans le menu de paramétrage de l'unité. Ouvrez la page vod.divx.com pour obtenir plus d'informations et terminer l'enregistrement.

Numéro de brevet

Protégé par un ou plusieurs des brevets suivants aux États-Unis . 7,295,673; 7,460,668; 7,515,710; 8,656,183; 8,731,369; RE45,052

Gracenote®



Certains éléments bénéficient de droits d'auteur © par Gracenote ou ses fournisseurs.

Gracenote, le logo Gracenote, "Powered by Gracenote" et Gracenote MusicID sont des marques protégées ou appartenant à Gracenote, Inc. aux États-Unis et/ou autres pays.

Contrat Gracenote® avec l'utilisateur final

Ce programme ou cette unité contient un logiciel de Gracenote, Inc. à Emeryville, Californie, USA (« Gracenote »). Le logiciel de Gracenote (« logiciel Gracenote ») active ce programme d'identification des disques et/ou des fichiers et assure la récupération des informations relatives à la musique : nom, artiste, plage et titre (« données Gracenote ») à partir de serveurs en ligne ou de bases de données intégrées (formant ensemble les « serveurs Gracenote ») et l'exécution d'autres opérations. Vous n'êtes au-

Cette version du manuel est valable au moment de son impression, mais cette validité ne peut être entièrement garantie pour l'avenir. Pour plus d'informations, consultez la première page, qui comporte un avertissement complet.

torisé à utiliser les données Gracenote qu'en conformité des fonctions prévues en tant qu'utilisateur final pour ce programme ou cette unité.

Vous vous engagez à n'utiliser les données Gracenote, le logiciel Gracenote et les serveurs Gracenote que pour votre usage personnel et non à des fins commerciales. Vous vous engagez à ne pas céder, copier, transférer ni transmettre ce logiciel Gracenote ou les données Gracenote à un tiers. VOUS VOUS ENGAGEZ À NE PAS UTILISER LES DONNÉES GRACENOTE, LE LOGICIEL GRACENOTE NI LES SERVEURS GRACENOTE À D'AUTRES FINS QUE CELLES EXPRESSÉMENT MENTIONNÉES DANS CET ACCORD.

Vous reconnaissez que votre droit, non-exclusif, à l'usage des données Gracenote, du logiciel Gracenote et des serveurs Gracenote sera annulé en cas de non-respect de ces règles. Lorsque votre licence arrive à son terme, vous convenez de cesser toute utilisation des données de Gracenote, du programme Gracenote et des serveurs de Gracenote. Gracenote est titulaire unique des droits associés à toutes les données de Gracenote, à tous les programmes Gracenote et à tous les serveurs de Gracenote, y compris de l'ensemble des droits de propriété. En aucun cas, Gracenote ne sera tenu à un dédommagement économique pour les informations que vous mettez à disposition. Vous acceptez que Gracenote, Inc. puisse appliquer sur vous les droits de la société décrits dans cet accord, directement en son nom propre.

Le service de Gracenote utilise un dispositif d'identification unique pour la documentation des requêtes, à des fins statistiques. L'objectif d'un identifiant numérique attribué de façon aléatoire est de permettre au service de Gracenote de comptabiliser les requêtes sans dévoiler votre identité. Vous trouverez plus de précisions concernant la politique de confidentialité de Gracenote pour le service de Gracenote sur le site internet.

Une licence relative au programme Gracenote et à toutes les données de Gracenote incluses vous est accordée « en l'état ». Gracenote ne formule aucune assurance ou garantie, expresse ou implicite, relativement à l'exactitude des données de Gracenote disponibles sur les serveurs de Gracenote. Gracenote se réserve le droit de supprimer des données des serveurs de Gracenote ou de modifier les catégories de données pour une raison que Gracenote estime suffisante. Aucune garantie n'est fournie quant à la fiabilité du logiciel Gracenote et des serveurs Gracenote ni que ceux-ci fonctionneront sans interruption. Gracenote n'est pas tenu de fournir les catégories ou types de données récents, améliorés ou supplémentaires que Gracenote traitera à l'avenir et la société se réserve le droit d'interrompre ses services à tout moment.

GRACENOTE NE S'ENGAGE À AUCUNE GARANTIE, EXPRESSE OU SOUS-ENTENDUE, QUANT AUX GARANTIES SOUS-ENTENDUES EN TERMES DE VENTES, ADAPTATION À UNE FIN PARTICULIÈRE, PROPRIÉTÉ ET NON-VIOLATION DES DROITS D'AUTEUR (LISTE NON EXHAUSTIVE). GRACENOTE NE PEUT GARANTIR L'EXACTITUDE DES RÉSULTATS OBTENUS LORS DE L'UTILISATION DU LOGICIEL GRACENOTE OU DES SERVEURS GRACENOTE. GRACENOTE NE POURRA, EN AUCUN CAS, ÊTRE TENU RESPONSABLE DES DOMMAGES OU PERTES ÉCONOMIQUES OU DE REVENUS SUITE À CETTE UTILISATION.

© Gracenote, Inc. 2009

Sensus software

This software uses parts of sources from clib2 and Prex Embedded Real-time OS - Source (Copyright (c) 1982, 1986, 1991, 1993, 1994), and Quercus Robusta (Copyright (c) 1990, 1993), The Regents of the University of California. All or some portions are derived from material licensed to the University of California by American Telephone and Telegraph Co. or Unix System Laboratories, Inc. and are reproduced herein with the permission of UNIX System Laboratories, Inc. Redistribution and use in source and binary forms, with or without modification, are permitted provided that the following conditions are met: Redistributions of source code must retain the above copyright notice, this list of conditions and the following disclaimer. Redistributions in binary form must reproduce the above copyright notice, this list of conditions and the following disclaimer in the documentation and/or other materials provided with the distribution. Neither the name of the <ORGANIZATION> nor the names of its contributors may be used to endorse or promote products derived from this software without specific prior written permission. THIS SOFTWARE IS PROVIDED BY THE COPYRIGHT HOLDERS AND CONTRIBUTORS "AS IS" AND ANY EXPRESS OR IMPLIED WARRANTIES, INCLUDING, BUT NOT LIMITED TO, THE IMPLIED WARRANTIES OF MERCHANTABILITY AND FITNESS FOR A PARTICULAR PURPOSE ARE DISCLAIMED. IN NO EVENT SHALL THE COPYRIGHT OWNER OR CONTRIBUTORS BE LIABLE FOR ANY DIRECT, INDIRECT, INCIDENTAL, SPECIAL, EXEMPLARY, OR CONSEQUENTIAL DAMAGES

Cette version du manuel est valable au moment de son impression, mais cette validité ne peut être entièrement garantie pour l'avenir. Pour plus d'informations, consultez la première page, qui comporte un avertissement complet.

(INCLUDING, BUT NOT LIMITED TO, PROCUREMENT OF SUBSTITUTE GOODS OR SERVICES; LOSS OF USE, DATA, OR PROFITS; OR BUSINESS INTERRUPTION) HOWEVER CAUSED AND ON ANY THEORY OF LIABILITY, WHETHER IN CONTRACT, STRICT LIABILITY, OR TORT (INCLUDING NEGLIGENCE OR OTHERWISE) ARISING IN ANY WAY OUT OF THE USE OF THIS SOFTWARE, EVEN IF ADVISED OF THE POSSIBILITY OF SUCH DAMAGE.

This software is based in part on the work of the Independent JPEG Group.

This software uses parts of sources from "libtess". The Original Code is: OpenGL Sample Implementation, Version 1.2.1, released January 26, 2000, developed by Silicon Graphics, Inc. The Original Code is Copyright (c) 1991-2000 Silicon Graphics, Inc. Copyright in any portions created by third parties is as indicated elsewhere herein. All Rights Reserved. Copyright (C) [1991-2000] Silicon Graphics, Inc. All Rights Reserved. Permission is hereby granted, free of charge, to any person obtaining a copy of this software and associated documentation files (the "Software"), to deal in the Software without restriction, including without limitation the rights to use, copy, modify, merge, publish, distribute, sublicense, and/or sell copies of the Software, and to permit persons to whom the Software is furnished to do so, subject to the following conditions: The above copyright notice including the dates of first publication and either this permission notice or a reference to <http://oss.sgi.com/projects/FreeB/> shall be included in all copies or substantial portions of the Software. THE SOFTWARE IS PROVIDED "AS IS", WITHOUT WARRANTY OF ANY KIND, EXPRESS OR IMPLIED, INCLUDING BUT NOT LIMITED TO THE WARRANTIES OF MERCHANTABILITY, FITNESS FOR A PARTICULAR PURPOSE AND NONINFRINGEMENT. IN NO EVENT SHALL SILICON GRAPHICS, INC. BE LIABLE FOR ANY CLAIM, DAMAGES OR OTHER LIABILITY, WHETHER IN AN ACTION OF CONTRACT, TORT OR OTHERWISE, ARISING FROM, OUT OF OR IN CONNECTION WITH THE SOFTWARE OR THE USE OR OTHER DEALINGS IN THE SOFTWARE. Except as contained in this notice, the name of Silicon Graphics, Inc. shall not be used in advertising or otherwise to promote the sale, use or other dealings in this Software without prior written authorization from Silicon Graphics, Inc.

This software is based in parts on the work of the FreeType Team.

This software uses parts of SSLeay Library: Copyright (C) 1995-1998 Eric Young (eyay@cryptsoft.com). All rights reserved

Linux software

This product contains software licensed under GNU General Public License (GPL) or GNU Lesser General Public License (LGPL), etc.

You have the right of acquisition, modification, and distribution of the source code of the GPL/LGPL software.

You may download Source Code from the following website at no charge: http://www.embedded-carmultimedia.jp/linux/oss/download/TVM_8351_013

The website provides the Source Code "As Is" and without warranty of any kind.

By downloading Source Code, you expressly assume all risk and liability associated with downloading and using the Source Code and complying with the user agreements that accompany each Source Code.

Please note that we cannot respond to any inquiries regarding the source code.

camellia:1.2.0

Copyright (c) 2006, 2007

NTT (Nippon Telegraph and Telephone Corporation). All rights reserved.

Redistribution and use in source and binary forms, with or without modification, are permitted provided that the following conditions are met:

1. Redistributions of source code must retain the above copyright notice, this list of conditions and the following disclaimer as the first lines of this file unmodified.

Cette version du manuel est valable au moment de son impression, mais cette validité ne peut être entièrement garantie pour l'avenir. Pour plus d'informations, consultez la première page, qui comporte un avertissement complet.

2. Redistributions in binary form must reproduce the above copyright notice, this list of conditions and the following disclaimer in the documentation and/or other materials provided with the distribution.

THIS SOFTWARE IS PROVIDED BY NTT "AS IS" AND ANY EXPRESS OR IMPLIED WARRANTIES, INCLUDING, BUT NOT LIMITED TO, THE IMPLIED WARRANTIES OF MERCHANTABILITY AND FITNESS FOR A PARTICULAR PURPOSE ARE DISCLAIMED. IN NO EVENT SHALL NTT BE LIABLE FOR ANY DIRECT, INDIRECT, INCIDENTAL, SPECIAL, EXEMPLARY, OR CONSEQUENTIAL DAMAGES (INCLUDING, BUT NOT LIMITED TO, PROCUREMENT OF SUBSTITUTE GOODS OR SERVICES; LOSS OF USE, DATA, OR PROFITS; OR BUSINESS INTERRUPTION) HOWEVER CAUSED AND ON ANY THEORY OF LIABILITY, WHETHER IN CONTRACT, STRICT LIABILITY, OR TORT (INCLUDING NEGLIGENCE OR OTHERWISE) ARISING IN ANY WAY OUT OF THE USE OF THIS SOFTWARE, EVEN IF ADVISED OF THE POSSIBILITY OF SUCH DAMAGE.

Unicode: 5.1.0

COPYRIGHT AND PERMISSION NOTICE

Copyright c 1991-2013 Unicode, Inc. All rights reserved. Distributed under the Terms of Use in <http://www.unicode.org/copyright.html>.

Permission is hereby granted, free of charge, to any person obtaining a copy of the Unicode data files and any associated documentation (the "Data Files") or Unicode software and any associated documentation (the "Software") to deal in the Data Files or Software without restriction, including without limitation the rights to use, copy, modify, merge, publish, distribute, and/or sell copies of the Data Files or Software, and to permit persons to whom the Data Files or Software are furnished to do so, provided that (a) the above copyright notice(s) and this permission notice appear with all copies of the Data Files or Software, (b) both the above copyright notice(s) and this permission notice appear in associated documentation, and (c) there is clear notice in each modified Data File or in the Software as well as in the documentation associated with the Data File(s) or Software that the data or software has been modified.

THE DATA FILES AND SOFTWARE ARE PROVIDED "AS IS", WITHOUT WARRANTY OF ANY KIND, EXPRESS OR IMPLIED, INCLUDING BUT NOT LIMITED TO THE WARRANTIES OF MERCHANTABILITY, FITNESS FOR A PARTICULAR PURPOSE AND NONINFRINGEMENT OF THIRD PARTY RIGHTS. IN NO EVENT SHALL THE COPYRIGHT HOLDER OR HOLDERS INCLUDED IN THIS NOTICE BE LIABLE FOR ANY CLAIM, OR ANY SPECIAL INDIRECT OR CONSEQUENTIAL DAMAGES, OR ANY DAMAGES WHATSOEVER RESULTING FROM LOSS OF USE, DATA OR PROFITS, WHETHER IN AN ACTION OF CONTRACT, NEGLIGENCE OR OTHER TORTIOUS ACTION, ARISING OUT OF OR IN CONNECTION WITH THE USE OR PERFORMANCE OF THE DATA FILES OR SOFTWARE.

Except as contained in this notice, the name of a copyright holder shall not be used in advertising or otherwise to promote the sale, use or other dealings in these Data Files or Software without prior written authorization of the copyright holder.

MERCIAL ACTIVITY AND/OR WAS OBTAINED FROM A VIDEO PROVIDER LICENSED TO PROVIDE VC-1 VIDEO. NO LICENSE IS GRANTED OR SHALL BE IMPLIED FOR ANY OTHER USE. ADDITIONAL INFORMATION MAY BE OBTAINED FROM MPEG LA, L.L.C. SEE [HTTP://WWW.MPEGLA.COM](http://www.mpegla.com)



MPEG-4 VISUAL:

USE OF THE PRODUCT IN ANY MANNER THAT COMPLIES WITH THE MPEG-4 VISUAL STANDARD IS PROHIBITED, EXCEPT FOR USE BY A CONSUMER ENGAGING IN PERSONAL AND NON-COMMERCIAL ACTIVITIES.

2.3.4. Réception par type, directive relative aux équipements radioélectriques

Des informations concernant la directive relative aux équipements radioélectriques sont disponibles à l'adresse [volvocars.com/intl/support](http://www.volvocars.com/intl/support) [<https://www.volvocars.com/intl/support>].

2.3.5. Certificat pour chargeur de téléphone par induction

Pays/Région	
Argentine:	
Canada :	<p>This device contains licence-exempt transmitter(s)/receiver(s) that comply with Innovation, Science and Economic Development Canada's licence-exempt RSS(s). Operation is subject to the following two conditions:</p> <p>(1) This device may not cause interference; and</p> <p>(2) This device must accept any interference, including interference that may cause undesired operation of the device.</p> <p>L'émetteur/récepteur exempt de licence contenu dans le présent appareil est conforme aux CNR d'Innovation, Sciences et Développement économique Canada applicables aux appareils radio exempts de licence. L'exploitation est autorisée aux deux conditions suivantes:</p> <p>(1) L'appareil ne doit pas produire de brouillage;</p> <p>(2) L'appareil doit accepter tout brouillage radioélectrique subi, même si le brouillage est susceptible d'en compromettre le fonctionnement.</p> <p>This equipment complies with radio frequency exposure limits set forth by the Innovation, Science and Economic Development Canada for an uncontrolled environment.</p> <p>This equipment should be installed and operated with a minimum distance of 20 cm between the device and the user or bystanders.</p> <p>This device must not be co-located or operating in conjunction with any other antenna or transmitter.</p> <p>Cet équipement est conforme aux limites d'exposition aux radiofréquences définies par la Innovation, Sciences et Développement économique Canada pour un environnement non contrôlé.</p> <p>Cet équipement doit être installé et utilisé avec un minimum de 20 cm de distance entre le dispositif et l'utilisateur ou des tiers.</p> <p>Ce dispositif ne doit pas être utilisé à proximité d'une autre antenne ou d'un autre émetteur.</p>
Philippines:	ESD-RCE-2231876
Émirats Arabes Unis:	
Indonésie:	

מספר אישור התאמה מטעם משרד התקשורת: 51-90830

חל איסור לבצע פעולות במכשיר שיש בהן כדי לשנות את תכונותיו האלחוטיות של המכשיר, ובכלל זה שינויי תוכנה, החלפת אנטנה מקורית או הוספת אפשרות לחיבור לאנטנה חיצונית, בלא קבלת אישור משרד התקשורת, בשל החשש להפרעות אלחוטיות.

2.3.6. Réception par type du système de télécommande



L'homologation de type du système de télécommande de la voiture est présentée dans les tableaux suivants.

Systeme de verrouillage, démarrage sans clé (Passive Start) et verrouillage/déverrouillage sans clé (Passive Entry*)



Marquage CEM pour le système de télécommande. Consultez les tableaux suivants pour des numéros d'homologation de type compétitifs.

Pays/Région	Réception par type	
Argentine	CNC ID: C-14771	
Brésil	ICC 03.040/2024 Este equipamento não tem direito à proteção contra interferência prejudicial e não pode causar interferência em sistemas devidamente autorizados.	
Europe	Delphi Deutschland GmbH, 42367 Wuppertal, certifie par la présente que l'appareil CV1-134TRX est conforme aux exigences fonctionnelles essentielles et aux autres dispositions pertinentes de la directive 2014/53/EU (RED).	
Émirats Arabes Unis	ER13266/22 DA88113/20	
Indonésie	Nomor: 38301/SDPPI/2015	
Israël		Voir l'illustration 1 sous le tableau.

Pays/Région	Réception par type	
Jordanie	TRC/LPD/2014/250	
Malaisie		
Mexique	IFETEL: RLVDEVO15-0396	
Namibie	TA-2016-02	
Russie		
Serbie	P1614120100	
Afrique du Sud	TA-2014-1868	









Israël



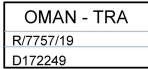

Illustration 1

1. מספר אישור התאמה מטעם משרד התקשורת: 56-03586
2. חל איסור לבצע פעולות במכשיר שיש בהן כדי לשנות את תכונותיו האלחוטיות של המכשיר, ובכלל זה שינויי תוכנה, החלפת אנטנה מקורית או הוספת אפשרות לחיבור לאנטנה חיצונית, בלא קבלת אישור משרד התקשורת, בשל החשש להפרעות אלחוטיות.

télécommande

Pays/Région	Réception par type	
Europe	Huf Hülsbeck & Fürst GmbH & Co. KG certifie par la présente que ce type d'appareillage radio HUF8423MS est conforme à la directive 2014/53/EU. Bande de fréquence : 433,92 MHz Puissance de transmission rayonnée maximale : 10 mW Fabricant : Huf Hülsbeck & Fürst GmbH & Co. KG, Steeger Str. 17, 42551 Velbert, Allemagne	

Pays/Région	Réception par type	
Argentine		Voir l'illustration sous le tableau.
Brésil	Anatel: 06768-19-06643 Modelo: HUF8423MS Este equipamento opera em caráter secundário isto é não tem direito a proteção contra interferência prejudicial, mesmo de estações do mesmo tipo, e não pode causar interferência a sistemas operando em caráter primário.	
Philippines	ESD-1919938C	
Émirats Arabes Unis		
Ghana	NCA Approved: ZRO-M8-7E3-138	
Indonésie ^[1]	Sertifikat Nomor: 86806/SDPPI/2022 PLG ID: 8093	
CU (Customs Union) Kazakhstan, Russie		
Maroc	AGREE PAR L'ANRT MAROC Numéro d'agrément: MR 20402 ANRT 2019 Date d'agrément: 10/07/2019	
Moldavie		
Nigeria	Connection and use of this communication equipment is permitted by the Nigerian Communications Commission	
Oman		
Paraguay	HUF8423MS	
Serbie		









Pays/Région	Réception par type	
Singapour	Complies with IMDA Standards DA103787	
Afrique du Sud	TA-2019/772	
Taiwan	<p>????????????????????</p> <p>????????????????????</p> <p>.1</p> <p>????????????????????</p> <ul style="list-style-type: none"> ???????????????????? <p>.2</p> <p>????????????????????</p> <ul style="list-style-type: none"> ???????????????????? ???????????????????? <p>????????????????????</p> <ul style="list-style-type: none"> ????? 	
Ukraine	<p>„Справжнім Huf Hülbeck & Fürst GmbH & Co KG заявляє, що тип радіобладнання відповідає Технічному[HUF8423MS] регламенту радіобладнання; повний текст -декларації про відповідність доступний на веб :сайті за такою адресою</p> <p>Робоча частота: 433,92 ГГц</p>	
Viêt Nam		
Biélorussie		
Zambie		





Argentine

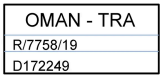

H-23694

Key Tag

Pays/Région	Réception par type	
Europe	Huf Hülsbeck & Fürst GmbH & Co. KG certifie par la présente que ce type d'appareillage radio HUF8432MS est conforme à la directive 2014/53/EU. Bande de fréquence : 433,92 MHz Puissance de transmission rayonnée maximale : 10 mW Fabricant : Huf Hülsbeck & Fürst GmbH & Co. KG, Steeger Str. 17, 42551 Velbert, Allemagne	
Argentine		Voir l'illustration sous le tableau.
Brésil	Anatel: 04362-16-06643 Modelo: HUF8432MS Este equipo opera em caráter secundário isto é não tem direito a proteção contra interferência prejudicial, mesmo de estações do mesmo tipo, e não pode causar interferência a sistemas operando em caráter primário.	
Ghana	NCA Approved: ZRO-M8-7E3-139	
Philippines	ESD-1919939C	
Émirats Arabes Unis		
CU (Customs Union) Kazakhstan, Russie		
Indonésie ^[1]	Sertifikat Nomor: 86808/SDPPI/2022 PLG ID: 8093	
Maroc	AGREE PAR L'ANRT MAROC Numéro d'agrément: MR 20403 ANRT 2019 Date d'agrément: 10/07/2019	
Moldavie		
Nigeria	Connection and use of this communications equipment is permitted by the Nigerian Communications Commission	
Oman		
Paraguay	HUF8432MS	
Serbie		

Pays/Région	Réception par type	
Singapour	Complies with IMDA Standards DA103787	
Afrique du Sud	TA-2019-773	
Taiwan	<p>????????????????????</p> <p>????????????????????</p> <p>.1</p> <p>????????????????????</p> <ul style="list-style-type: none"> ???????????????????? <p>.2</p> <p>????????????????????</p> <ul style="list-style-type: none"> ???????????????????? ???????????????????? <p>????????????????????</p> <ul style="list-style-type: none"> ????? 	
Ukraine	„Справжнім Huf Hülbeck & Fürst GmbH & Co KG заявляє, що тип радіобладнання відповідає Технічному[HUF8432MS] регламенту радіобладнання; повний текст -декларації про відповідність доступний на веб :сайті за такою адресою Робоча частота: 433,92 ГГц	
Viêt Nam		
Biélorussie		
Zambie		

Argentine



H-23695

Module électronique central

Pays/Région	Réception par type	
Indonésie ^[1]	Sertifikat Nomor: 81260/SDPPI/2022 PLG ID: 13809	

* Option/accessoire.

^[1] Valable uniquement pour l'Indonésie.

2.3.7. Déclaration de confidentialité des données des clients

Volvo respecte et défend l'intégrité de toutes les personnes qui consultent nos sites web.

Cette déclaration concerne le traitement des données et des informations personnelles des clients. Elle a pour objectif de donner aux clients actuels, passés et potentiels une compréhension générale :

- Les circonstances dans lesquelles nous recueillons et traitons vos données personnelles.
- Le type de données personnelles que nous recueillons.
- La raison pour laquelle nous recueillons vos données personnelles.
- Comment nous traitons vos données personnelles.

Pour plus de précisions concernant cette politique, consultez les informations d'aide sur le site [volvocars.com](https://www.volvocars.com) [<https://www.volvocars.com/>].

2.3.8. Termes et conditions pour les services

Volvo propose des services qui contribuent à améliorer la sécurité et le confort de la voiture.

La nature de ces services est variée : services d'urgence, navigation ou divertissement.

Il est important que vous lisiez les informations concernant les conditions de ces services sur [volvocars.com](https://www.volvocars.com) [<https://www.volvocars.com/>] avant de les utiliser.

2.3.9. Contrat de licence pour le système de navigation*

Une licence^[1] est un contrat permettant d'exercer une certaine activité ou de bénéficier de certains droits conformément aux conditions énoncées dans le contrat.

CONTRAT DE LICENCE POUR L'UTILISATEUR FINAL

VEUILLEZ LIRE ATTENTIVEMENT LE PRESENT CONTRAT DE LICENCE A L'USAGE DE L'UTILISATEUR FINAL AVANT D'UTILISER LA BASE DE DONNEES HERE.

NOTE POUR L'UTILISATEUR

CECI EST UN CONTRAT DE LICENCE – ET NON UN CONTRAT DE VENTE – ENTRE VOUS ET LA SOCIETE HERE EUROPE B.V. (« HERE ») POUR VOTRE COPIE DE LA BASE DE DONNEES CARTOGRAPHIQUES NAVIGABLE DE HERE Y COMPRIS

Cette version du manuel est valable au moment de son impression, mais cette validité ne peut être entièrement garantie pour l'avenir. Pour plus d'informations, consultez la première page, qui comporte un avertissement complet.

LE LOGICIEL QUI Y EST ASSOCIE, LE SUPPORT ET LA DOCUMENTATION IMPRIMEE EXPLICATIVE PUBLIEE PAR HERE (COLLECTIVEMENT DESIGNES PAR « LA BASE DE DONNEES »). EN UTILISANT LA BASE DE DONNEES, VOUS ACCEPTEZ TOUS LES TERMES ET CONDITIONS DU PRESENT CONTRAT DE LICENCE POUR L'UTILISATEUR FINAL (« CONTRAT »). SI VOUS N'ACCEPTEZ PAS LES TERMES DE CE CONTRAT, VEUILLEZ RETOURNER A VOTRE FOURNISSEUR, DANS LES MEILLEURS DELAIS, LA BASE DE DONNEES AINSI QUE TOUS LES ELEMENTS QUI L'ACCOMPAGNENT AFIN D'EN OBTENIR LE REMBOURSEMENT.

PROPRIETE

La Base de données ainsi que les droits de propriété intellectuelle et les droits d'auteur ou les droits voisins qui y sont rattachés, sont détenus par HERE et par ses concédants de licences. La propriété du support contenant la Base de données est conservée par HERE et/ou votre fournisseur jusqu'à ce que vous ayez intégralement payé toutes les sommes dues à HERE et/ou à votre fournisseur conformément au présent Contrat ou à tout (tous) autre(s) contrat(s) similaire(s) aux termes duquel (desquels) la base de données vous est fournie.

CONCESSION DE LICENCE

HERE vous concède une licence non exclusive d'utilisation de la Base de données pour votre usage personnel ou, le cas échéant, pour un usage professionnel interne. Cette licence ne comprend pas le droit de concéder des sous-licences.

LIMITES D'UTILISATION

L'utilisation de la Base de données est limitée au système spécifique pour lequel elle a été créée. A l'exception des dispositions expressément prévues par la loi (par exemple, les dispositions des législations nationales transposant les Directives européennes 91/250 portant sur les logiciels et 96/9 portant sur les Bases de données), vous n'êtes pas autorisé à extraire ou à réutiliser une ou plusieurs parties substantielles du contenu de la Base de données, ni à reproduire, copier, modifier, adapter, traduire, désassembler, décompiler, pratiquer l'ingénierie inverse d'une quelconque partie de la Base de données. Si vous souhaitez obtenir des informations sur l'interopérabilité conformément aux dispositions de (législations nationales basées sur) la Directive européenne sur les logiciels, vous devrez laisser à HERE la possibilité de vous fournir lesdites informations, dans des délais et conditions raisonnables, y compris au regard des frais, qui seront déterminés par HERE.

La Base de données contient des informations fournies à HERE en vertu d'une licence accordée par des tiers. Ces informations sont régies par des conditions et une déclaration concernant les droits d'auteur que vous trouverez sur le site Internet :

here.com/supplierterms

TRANSFERT DE LICENCE

Vous n'êtes pas autorisé à transférer la Base de données à des tiers, sauf lorsqu'elle est installée dans le système pour lequel elle a été créée ou dans le cas où vous ne conserveriez aucune copie de la Base de données et à condition que le cessionnaire accepte tous les termes et conditions du présent Contrat et confirme cette acceptation par écrit à HERE. Les supports multi-disques ne peuvent être transférés ou vendus que complets, tels que fournis par HERE, et non en disques séparés.

GARANTIE LIMITEE

HERE garantit que, sous réserve des avertissements prévus ci-dessous, pour une période de 12 mois à compter de la date d'acquisition de votre copie de la Base de données, cette dernière fonctionnera pour l'essentiel conformément aux Critères de précision et d'exhaustivité de HERE en vigueur à la date d'acquisition de la Base de données. Ces critères sont disponibles auprès de HERE sur simple demande. Si la Base de données ne fonctionne pas conformément à cette garantie limitée, HERE s'efforcera, dans une limite raisonnable, de réparer ou de remplacer votre copie non conforme de la Base de données. Si ces efforts ne permettent pas d'obtenir le fonctionnement de la Base de données conformément aux garanties prévues aux présentes, vous aurez la possibilité, soit d'obtenir un remboursement raisonnable du prix que vous avez payé pour la Base de données, soit de résilier le présent Contrat. Ceci constitue le seul engagement de responsabilité de HERE et votre seul recours à l'encontre de HERE. A

l'exception des dispositions expresses du présent paragraphe, HERE ne donne aucune garantie et ne fait aucune déclaration concernant l'utilisation ou les résultats de l'utilisation de la Base de données en ce qui concerne son exactitude, sa précision, sa fiabilité ou toute autre qualité. HERE ne garantit pas que la Base de données est ou sera exempte de toute erreur. Aucune information ni aucun conseil verbal ou écrit, fourni par HERE, votre fournisseur ou une quelconque autre personne ne saurait constituer une garantie ni accroître d'une quelconque manière le champ de la garantie limitée décrite ci-dessus. La garantie limitée prévue au présent Contrat ne porte ni atteinte ni préjudice à de quelconques droits légaux, dont vous pouvez bénéficier en vertu de la garantie légale contre des vices cachés.

Si vous n'avez pas directement acquis la Base de données auprès de HERE, vous pouvez bénéficier, en plus des droits légaux concédés par HERE aux présentes, de droits à l'égard de la personne auprès de laquelle vous avez acquis la Base de données, selon les textes de loi en vigueur dans votre pays. La garantie de HERE prévue ci-dessus n'affectera pas ces droits. Vous êtes autorisé à vous prévaloir de tels droits en plus de ceux accordés par la présente garantie.

LIMITE DE RESPONSABILITE

Le prix de la Base de données n'inclut aucune considération relative à la contrepartie d'un quelconque risque lié à des dommages indirects ou consécutifs ou à des dommages directs illimités pouvant survenir à l'occasion de votre utilisation de la Base de données. Par conséquent, HERE ne sera en aucun cas responsable de tous dommages consécutifs ou indirects, y compris sans que cela ne soit limitatif, un manque à gagner, la perte de données ou l'impossibilité d'utiliser la Base de données, subis par vous ou tout tiers, résultant de votre utilisation de la Base de données, et ceci, que l'action soit intentée sur un fondement contractuel ou délictuel ou fondée sur une garantie, même si HERE a été avisé de l'éventualité de tels dommages. En tout état de cause, la responsabilité de HERE pour tous dommages directs sera limitée au prix de votre copie de la Base de données.

LA GARANTIE LIMITEE AINSI QUE LA LIMITE DE RESPONSABILITE PREVUES AU PRESENT CONTRAT NE PORTENT NI ATTEINTE NI PREJUDICE A VOS DROITS LEGAUX, SI VOUS AVEZ ACQUIS LA BASE DE DONNEES DANS UN CADRE AUTRE QUE PROFESSIONNEL.

AVERTISSEMENTS

La Base de données peut contenir des informations devenues inexactes ou incomplètes au fil du temps, suite au changement de circonstances, aux sources utilisées et à la nature de la collecte de données géographiques complètes, tous ces facteurs pouvant être à l'origine de résultats incorrects. La Base de données ne contient ou ne reflète aucune information sur, notamment, les durées de voyage et peut ne pas donner d'informations sur la sécurité du voisinage, la proximité de services de police ou d'assistance d'urgence, les travaux de construction, la fermeture de routes ou de voies de circulation, la déclivité ou le degré d'inclinaison des routes, les limitations de hauteur, de poids ou autres restrictions concernant les ponts, l'état des routes, les événements en fonction de la marque du système de navigation que vous possédez.

LOI APPLICABLE

Le présent contrat est régi par le droit du pays dans lequel vous résidez à la date de l'acquisition de la Base de données. Si, à cette date, vous résidez en dehors de l'Union européenne ou de la Suisse, le droit applicable sera le droit suisse ou le droit du pays de l'Union européenne où vous avez acquis la Base de données. Dans tous les autres cas ou si le pays dans lequel vous avez acquis la Base de données ne peut être déterminé, le droit des Pays-Bas sera applicable. Le tribunal compétent sur votre lieu de résidence à la date où vous avez fait l'acquisition de la Base de données sera seul compétent pour trancher tout litige découlant de ou en relation avec ce contrat, sans préjudice pour HERE du droit d'intenter une action devant le tribunal du lieu de votre résidence à la date du litige.

* Option/accessoire.

[1] EULA = End User License Agreement

2.3.10. Informations concernant les substances figurant dans la liste des substances candidates (article 33.1, du règlement REACH)

En vertu de l'article 33, paragraphe 1, du règlement REACH (règlement (CE) n° 1907/2006^[1]), les clients professionnels doivent être informés de la présence de substances extrêmement préoccupantes (SVHC^[2]) dans les produits fournis par Volvo Cars. Afin de garantir la sécurité des personnes et le respect de l'environnement dans le cadre de la manipulation des composants concernés.

Volvo Cars soutient les objectifs du règlement REACH de façon générale, notamment ceux de l'article 33, qui recouvrent notre engagement en faveur d'une fabrication, d'une manipulation et d'une utilisation responsables de nos produits.

Contenu des substances candidates

Les articles figurant dans le « Tableau des substances candidates » ci-dessous contiennent des substances extrêmement préoccupantes avec une concentration supérieure à 0,1 % masse/masse pour la voiture concernée. Les informations concernant les substances figurant dans la liste des substances candidates s'appuient sur les informations que nous ont communiquées nos fournisseurs et sur nos propres informations concernant nos produits.

Informations générales pour une utilisation des produits en toute sécurité

Chaque voiture de Volvo Cars est livrée avec un manuel de conduite et d'entretien contenant des informations destinées au propriétaire/conducteur/utilisateur de la voiture, pour une utilisation en toute sécurité. Les informations de réparation et d'entretien de Volvo Cars pour les voitures et pièces d'origine contiennent également des informations de sécurité à l'attention du personnel de maintenance.

Les substances figurant dans le « Tableau des substances candidates » pertinentes et présentes dans les composants de la voiture concernée sont intégrées de manière à minimiser l'exposition des clients et les risques pour les personnes et l'environnement, à condition que la voiture et ses composants soient utilisés de la manière prévue, et que la réparation, l'entretien et la maintenance soient exécutés conformément aux consignes techniques correspondant à ces activités et aux bonnes pratiques du secteur.

Une voiture en fin de vie doit être mise au rebut dans le respect de la législation de l'UE, par un professionnel agréé spécialisé dans le traitement des déchets (ATF). Les pièces automobiles doivent être traitées conformément à la législation locale en vigueur et selon les instructions des autorités locales.

Tableau de substances candidates

Des informations supplémentaires sont disponibles dans un fichier PDF, voir Assistance/ Informations concernant la voiture/ Réglementation.

Quasiment toutes les catégories de produits contiennent du plomb (CAS n° 7439-92-1), principalement comme élément d'alliage de l'acier, de l'aluminium et du cuivre.

^[1] REACH - Règlement (CE) n° 1907/2006 concernant l'enregistrement, l'évaluation et l'autorisation des substances chimiques (REACH), la législation de l'Union européenne concernant les produits chimiques, entrée en vigueur le 1er juin 2007.

^[2] SVHC - Substances of Very High Concern, substances qui figurent dans la liste des substances extrêmement préoccupantes candidates en vue d'une autorisation.

2.3.11. Spotify Contrat de licence

Volvo propose une grande variété de services, d'applications et de programmes dans l'objectif de rendre l'utilisation de votre Volvo plus confortable, plus agréable et plus sûre. Plusieurs de ces applications et programmes sont fournis par des tiers et contiennent des logiciels fournis sous licence par des parties tierces.

Spotify Contrat de licence

Ce produit contient un logiciel tiers sous licence de Spotify : www.spotify.com/connect/third-party-licenses [<https://www.spotify.com/connect/third-party-licenses>].

2.4. Affichages et commandes côté conducteur dans une voiture avec le volant à gauche

Les vues d'ensemble présentent les emplacements des écrans et commandes à proximité du conducteur.

Volant et tableau de bord

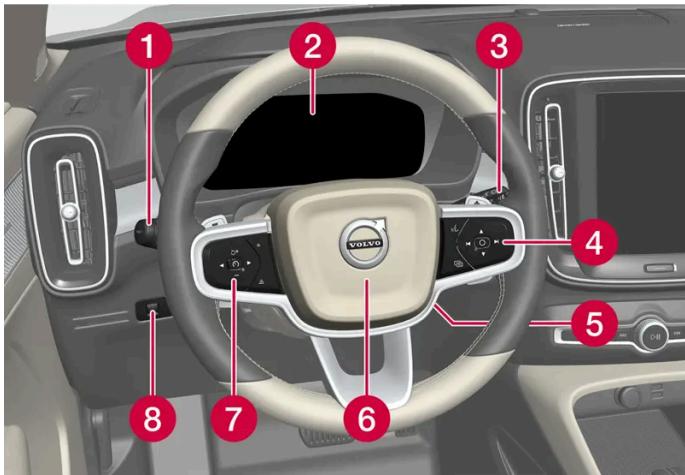

- 1 Feux de position, éclairage de ville, feux de croisement, feux de route, clignotants, phares antibrouillard/phares actifs en virage*, feu antibrouillard arrière, réinitialisation du compteur journalier
- 2 Écran conducteur
- 3 Essuie-glace et lave-glace, capteur de pluie*
- 4 Commandes au volant droites
- 5 Réglage de volant
- 6 Avertisseur sonore
- 7 Commandes au volant gauches
- 8 Éclairage des écrans, déverrouillage/ouverture*/fermeture* du hayon

Console au plafond



- 1 Liseuses avant et éclairage d'habitacle
- 2 Toit panoramique*
- 3 Écran du plafonnier, bouton ON CALL *
- 4 Antiéblouissement manuel du rétroviseur intérieur * [1]

Console centrale et de tunnel



- 1 Écran central
- 2 Bouton de démarrage
- 3 Feux de détresse, dégivrage, média, bouton de mode de conduite*
- 4 Prise électrique, port USB, chargeur de téléphone sans fil*
- 5 Sélecteur de vitesses
- 6 Frein de stationnement
- 7 Freinage automatique à l'arrêt

Porte conducteur

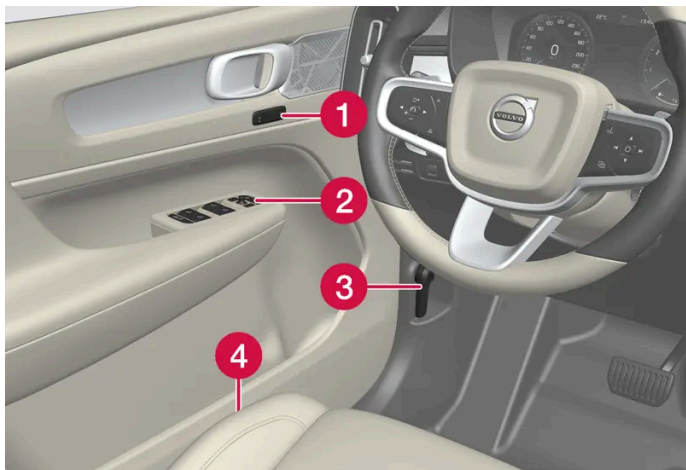

- 1 Mémoires pour les paramètres de siège avant à commande électrique*, rétroviseurs extérieurs
- 2 Verrouillage centralisé, lève-vitres, rétroviseurs extérieurs et sécurité enfant*
- 3 Ouverture du capot
- 4 Réglage du siège avant

* Option/accessoire.

[1] Les voitures à antiéblouissement automatique ne comportent pas de commande d'antiéblouissement manuel.

2.5. Affichages et commandes côté conducteur dans une voiture avec le volant côté droit

Les vues d'ensemble présentent les emplacements des écrans et commandes à proximité du conducteur.

Volant et tableau de bord

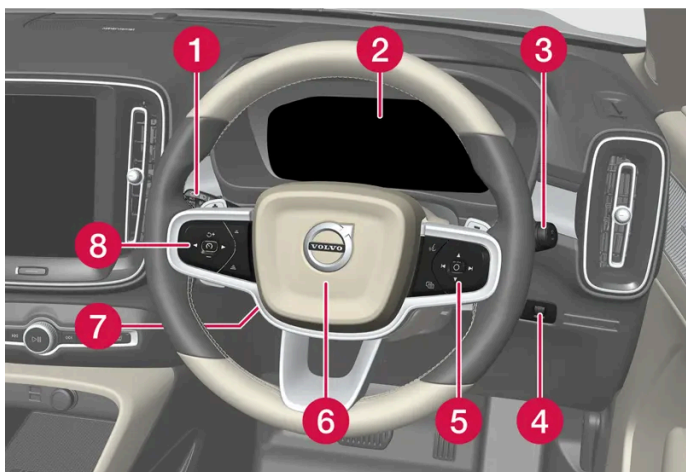

- 1 Feux de position, éclairage de ville, feux de croisement, feux de route, clignotants, phares antibrouillard/phares actifs en virage*, feu antibrouillard arrière, réinitialisation du compteur journalier

Cette version du manuel est valable au moment de son impression, mais cette validité ne peut être entièrement garantie pour l'avenir. Pour plus d'informations, consultez la première page, qui comporte un avertissement complet.

- 2 Écran conducteur
- 3 Essuie-glace et lave-glace, capteur de pluie*
- 4 Éclairage des écrans, déverrouillage/ouverture*/fermeture* du hayon
- 5 Commandes au volant droites
- 6 Avertisseur sonore
- 7 Réglage de volant
- 8 Commandes au volant gauches

Console au plafond



- 1 Liseuses avant et éclairage d'habitacle
- 2 Toit panoramique*
- 3 Écran du plafonnier, bouton ON CALL *
- 4 Antiéblouissement manuel du rétroviseur intérieur

Console centrale et de tunnel

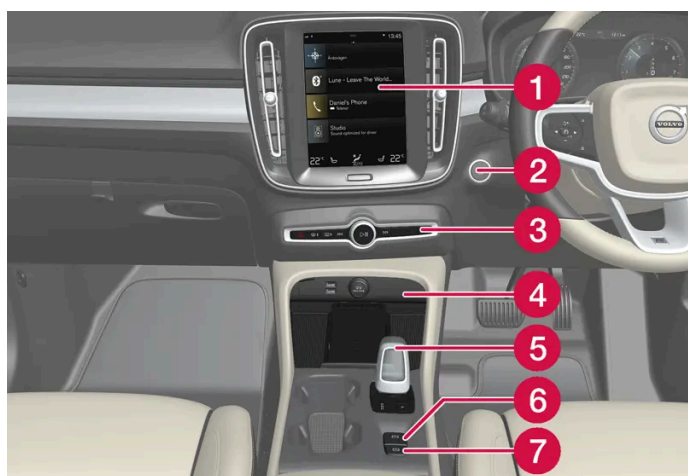

- 1 Écran central
- 2 Bouton de démarrage
- 3 Feux de détresse, dégivrage, média, bouton de mode de conduite*
- 4 Prise électrique, port USB, chargeur de téléphone par induction*

Cette version du manuel est valable au moment de son impression, mais cette validité ne peut être entièrement garantie pour l'avenir. Pour plus d'informations, consultez la première page, qui comporte un avertissement complet.

- 5 Sélecteur de vitesses
- 6 Frein de stationnement
- 7 Frein automatique à l'arrêt

Porte conducteur

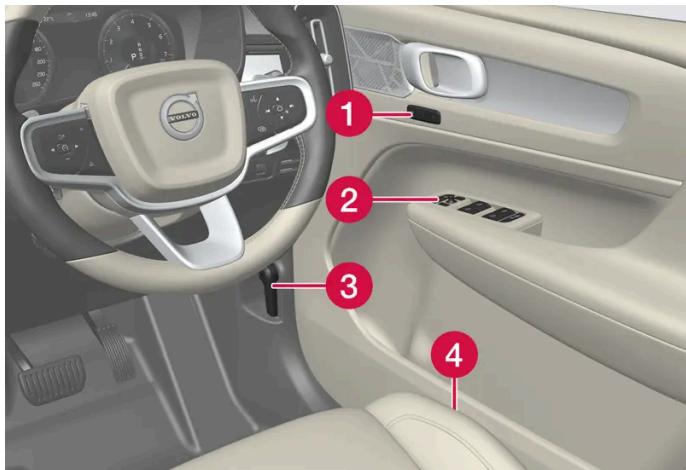

- 1 Mémoires pour les paramètres de siège avant à commande électrique*, rétroviseurs extérieurs
- 2 Verrouillage centralisé, lève-vitres, rétroviseurs extérieurs, sécurité enfant électrique*
- 3 Ouverture du capot
- 4 Réglage du siège avant

* Option/accessoire.

2.6. Branchement d'équipements à la prise diagnostic de la voiture

Un branchement et une installation inappropriés d'un logiciel ou d'un outil de diagnostic peuvent avoir des effets négatifs sur le système électronique de la voiture.

Volvo recommande instamment aux propriétaires d'une Volvo de n'installer que des accessoires d'origine et agréés par Volvo ; nous recommandons également que l'installation de ces accessoires ne soit effectuée que par des techniciens d'entretien Volvo

formés et qualifiés. Certains accessoires ne fonctionnent que lorsque le logiciel adapté est installé dans le système informatique de la voiture.

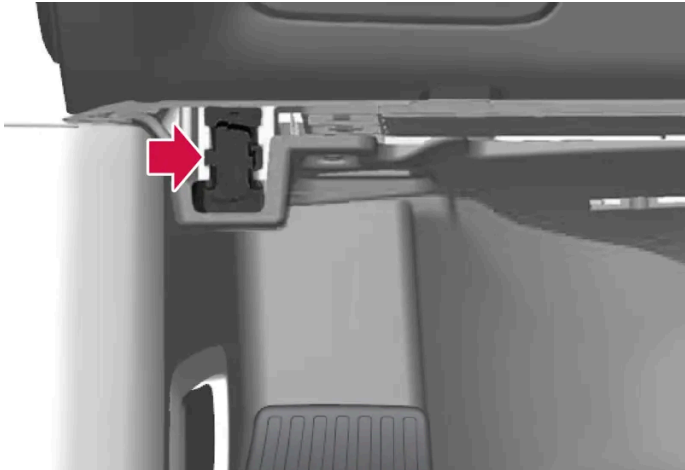

Prise de diagnostic (prise On-board Diagnostic, OBDII) sous le tableau de bord, du côté conducteur.

i Note

Volvo Cars ne peut être tenu responsable des conséquences de la connexion d'un équipement non homologué à la prise On-board Diagnostic (OBDII). Cette prise ne doit être utilisée que par des techniciens de maintenance Volvo formés et qualifiés.

2.7. Manque d'attention du conducteur

Le conducteur se doit de faire tout son possible pour assurer sa propre sécurité, celle des passagers de la voiture et celle des autres usagers de la route. Cette responsabilité consiste à éviter toute distraction sous forme d'activités étrangères à la conduite.

Votre nouvelle Volvo est équipée de systèmes de divertissement et de communication riches en contenu. Vous pouvez également, pour votre confort, disposer d'autres appareils électroniques portables. Utilisez ces systèmes et appareils de telle façon que vous ne serez pas distrait.

Nous désirons donner, pour tous ces systèmes, les avertissements suivants, qui démontrent le souci de Volvo pour votre sécurité. N'utilisez jamais de tels appareils ou une fonction de la voiture d'une façon qui vous distrairait de la tâche consistant à conduire la voiture en toute sécurité. La distraction peut entraîner des accidents graves. Hormis cet avertissement général, nous offrons les conseils suivants concernant certaines nouvelles fonctions pouvant équiper votre voiture :

 **Attention**

- N'utilisez jamais un téléphone mobile à la main lorsque vous conduisez. Dans certaines régions, l'utilisation d'un téléphone mobile par le conducteur lorsque le véhicule roule est interdite.
- Si la voiture est équipée d'un système de navigation, n'effectuez les réglages ou les modifications d'itinéraire que lorsque la voiture est en stationnement.
- Ne programmez jamais le système audio lorsque la voiture roule. Effectuez les préréglages de la radio lorsque la voiture est en stationnement et utilisez les préréglages programmés pour une utilisation plus rapide et simplifiée de la radio.
- N'utilisez jamais d'ordinateur portable ou de poche lorsque la voiture roule.

2.8. Changement de marché en cas d'importation ou de déménagement

Si vous importez une voiture ou déménagez dans un autre pays, il est important que vous fassiez immatriculer la voiture dans le nouveau pays, notamment pour assurer le bon fonctionnement des services connectés et la conformité aux lois et normes nationales en vigueur.

Visite d'un réparateur Volvo agréé

Pour faire immatriculer la voiture dans le nouveau pays, adressez-vous à un concessionnaire Volvo agréé.

Si vous ne procédez pas à cet enregistrement, les applications, Volvo On Call^[1], les téléchargements de logiciel et autres services connectés risquent de ne pas fonctionner correctement.

Créer un nouveau Volvo ID sur votre nouveau marché domestique

En cas de déménagement dans un pays étranger, vous devez créer un Volvo ID dans ce nouveau pays.

Si vous avez déjà créé un Volvo ID dans un autre pays et que vous souhaitez utiliser la même adresse de courriel, vous devez d'abord supprimer le Volvo ID dans la région dans laquelle vous l'avez créé. Vous pouvez aussi créer un nouveau Volvo ID avec une autre adresse de courriel.

Pour les voitures équipées de Volvo On Call^[1]

Téléchargez l'application Volvo Cars du pays dans lequel la voiture sera utilisée et associez l'application à votre voiture.

 **Note**

Veillez consulter un concessionnaire Volvo agréé si vous avez importé votre voiture ou si vous avez déménagé dans un autre pays.

La disponibilité des services varie selon le marché et le modèle de voiture.

i Note

Si la voiture est exportée vers un autre marché, Volvo n'est pas responsable des éventuelles adaptations nécessaires pour que la voiture réponde aux exigences réglementaires applicables sur le marché d'importation. Consultez Entretien et garantie ou contactez votre atelier Volvo pour plus d'informations.

^[1] Valable uniquement sur les marchés sur lesquels Volvo On Call est disponible.

2.9. Afficher le numéro d'identification de la voiture

Chaque voiture a un numéro d'identification unique appelé VIN ^[1]. Celui-ci est demandé notamment lors des contacts avec un concessionnaire Volvo, au sujet de Volvo On Call par exemple.

- 1 Appuyez sur **Paramètres** de la Vue principale de l'écran central.
 - 2 Continuez jusqu'à **Système** → **Information Système** → **Numéro d'identification du véhicule**.
- Le numéro d'identification de la voiture est affiché.

Autres endroits où trouver le VIN :

- à la première page du carnet d'entretien et de garantie
- sur la carte grise de la voiture
- sur le tableau de bord, sous le pare-brise de la voiture.



L'emplacement du VIN est identique quel que soit modèle.

^[1] Vehicle Identification Number

2.10. Enregistrement de données

Dans le cadre des efforts sur la sécurité et la qualité déployés par Volvo, certaines informations concernant le fonctionnement et les fonctionnalités du véhicule et les incidents éventuels sont enregistrés dans la voiture.

Event Data Recorder (EDR)

Ce véhicule est équipé d'un « Event Data Recorder » (EDR) Sa tâche principale est d'enregistrer les données en lien avec les accidents ou situations de collision, comme le déclenchement de coussins gonflables ou lorsque le véhicule percute un obstacle. Les données enregistrées permettent de mieux comprendre le fonctionnement du système du véhicule dans ces types de situations. L'EDR est conçu pour enregistrer les données liées à la dynamique du véhicule et au système de sécurité en un court laps de temps d'environ 30 secondes ou moins.

L'EDR de ce véhicule a pour tâche, dans les situations d'accident ou de collision, d'enregistrer les données relatives à :

- la façon dont les différents systèmes de la voiture fonctionnent ;
- le degré de tension des ceintures de sécurité conducteur et passagers ;
- l'utilisation par le conducteur de la pédale de frein ou d'accélérateur ;
- la vitesse du véhicule à ce moment précis.

Ceci peut contribuer à la compréhension des circonstances d'un accident de la route et des dommages. Les données ne sont enregistrées par l'EDR qu'en cas de situation de collision non triviale - aucune donnée n'est enregistrée par l'EDR en condition normale de conduite. Le système n'enregistre pas non plus quel est le conducteur ni quelle est la position géographique lors de l'accident. D'autres parties, telles que les forces de police, peuvent cependant utiliser les données enregistrées en combinaison avec le type d'informations personnellement identifiables systématiquement recueilli dans un accident de la circulation. Pour interpréter les données enregistrées, un équipement spécial est nécessaire ainsi que l'accès au véhicule ou à l'EDR.

En plus de l'EDR, la voiture est équipée d'un certain nombre d'ordinateurs dont la fonction est de contrôler et de surveiller le fonctionnement du véhicule en permanence. Ils peuvent enregistrer des données dans des conditions de conduite normales, mais surtout lorsqu'ils enregistrent un dysfonctionnement lié à l'utilisation et à la fonctionnalité du véhicule, ou lors de l'activation des systèmes actifs d'aide à la conduite du véhicule (par ex. City Safety et fonction de freinage automatique).

Une partie des données enregistrées est nécessaire aux techniciens afin d'assurer l'entretien et la maintenance, dans le but de diagnostiquer et de résoudre les éventuelles pannes du véhicule. L'information enregistrée est également nécessaire pour que Volvo soit en mesure de se conformer aux exigences légales au regard de la loi et de l'autorité. L'information enregistrée dans le véhicule est mémorisée sur ses ordinateurs jusqu'à ce que le véhicule soit entretenu ou réparé.

En plus de ce qui précède, l'information enregistrée peut être utilisée sous forme agrégée à des fins de recherche et de développement des produits, en vue d'améliorer en permanence la sécurité et la qualité des voitures Volvo.

Volvo ne communiquera pas les informations mentionnées à une tierce partie dans le consentement du propriétaire de la voiture. En raison des réglementations et législations nationales, Volvo peut cependant être contraint à divulguer des informations de cette nature à la police ou d'autres autorités pouvant faire valoir un droit légal d'accès à celles-ci. Afin de pouvoir relever et interpréter les informations enregistrées, un équipement spécial dont Volvo et tous les ateliers en contrat avec Volvo sont équipés, est nécessaire. Volvo est tenu de veiller à ce que les informations qui sont obtenues lors de l'entretien et de la maintenance soient stockées et manipulées en toute sécurité et selon les législations en vigueur. Pour de plus amples informations, contactez un réparateur Volvo agréé.

Vehicle Connectivity Module (VCM High)

Les véhicules équipés du VCM High peuvent collecter des données concernant les fonctions de sécurité ainsi que d'autres fonctions du véhicule. Les données sont collectées à des fins de développement produit, de suivi de la qualité, de renforcement de la sécurité et pour améliorer et surveiller la qualité du véhicule et de ses fonctions de sécurité. La collecte de données a également pour objectif de satisfaire aux conditions de garantie de Volvo Cars et de garantir le respect de la législation en matière de données relatives aux émissions des moteurs.

 **Note**

Dans le cadre de la collecte de données, Volvo peut utiliser une petite partie du forfait de données du véhicule, jusqu'à 10 MB par mois.

2.11. Installation d'accessoires

Nous recommandons fortement aux propriétaires d'une Volvo de n'installer que des accessoires d'origine et agréés par Volvo ; nous recommandons également que l'installation de ces accessoires ne soit effectuée que par des techniciens d'entretien Volvo formés et qualifiés. Certains accessoires ne fonctionnent que lorsque le logiciel adapté est installé dans le système informatique de la voiture.

- Nous testons les accessoires d'origine Volvo pour nous assurer de leur bon fonctionnement avec les systèmes de la voiture en matière de performances, de sécurité et de contrôle des émissions de gaz d'échappement. Par ailleurs, les techniciens d'entretien Volvo formés et qualifiés savent où, dans votre Volvo, ces accessoires doivent être installés pour fonctionner en toute sécurité. Il vous est conseillé de toujours consulter un technicien d'entretien Volvo formé et qualifié avant d'installer un accessoire sur votre voiture ou à l'intérieur de celle-ci.
- La compatibilité des accessoires qui n'ont pas été agréés par Volvo n'a pas forcément été spécifiquement testée.
- Certains des systèmes de performances ou de sécurité de la voiture peuvent être affectés par l'installation d'accessoires qui n'ont pas été testés par Volvo ou par une installation effectuée par une personne de ne disposant pas de l'expérience nécessaire.
- Les dommages provoqués par des accessoires installés d'une façon non homologuée ou incorrecte ne seront pas nécessairement couverts par la garantie d'une voiture neuve. Le carnet d'entretien et de garantie contient des informations supplémentaires concernant la garantie. Volvo réfute toute responsabilité en cas de décès, de blessure ou de dépense survenant en conséquence de l'installation d'accessoires autres que des accessoires d'origine.

2.12. Mises à jour logiciel

Afin que vous tiriez de votre Volvo la plus grande satisfaction possible, Volvo travaille constamment à l'amélioration des systèmes de ses véhicules et des services qui vous sont proposés.

Le logiciel de votre Volvo sera mis à jour à la version la plus récente lors de l'entretien chez un concessionnaire Volvo agréé. La mise à jour à la version la plus récente du logiciel vous permet de profiter d'améliorations, incluant également celles apportées lors de mises à jour précédentes.

 **Note**

La fonctionnalité après la mise à jour peut varier en fonction du marché, du modèle, de l'année-modèle et des options.

2.13. Informations importantes concernant les accessoires et les équipements auxiliaires

Le branchement et l'installation inappropriés d'accessoires et d'équipements auxiliaires peuvent influencer négativement sur l'électronique de la voiture.

Volvo recommande instamment aux propriétaires d'une Volvo de n'installer que des accessoires d'origine et agréés par Volvo ; nous recommandons également que l'installation de ces accessoires ne soit effectuée que par des techniciens d'entretien Volvo formés et qualifiés. Certains accessoires ne fonctionnent que lorsque le logiciel adapté est installé dans le système informatique de la voiture.

Tous les équipements décrits dans le manuel de conduite et d'entretien ne sont pas présents dans toutes les voitures. Elles ont différents équipements en fonction des exigences des différents marchés et des réglementations locales et nationales.

Les options ou les accessoires présentés dans ce manuel sont indiqués par une astérisque. En cas de doute sur les équipements de série ou en option/accessoires, Volvo recommande de demander conseil à un réparateur Volvo agréé.

 **Attention**

Le conducteur est toujours responsable de la sécurité lorsqu'il utilise sa voiture et du respect de la loi et du code de la route.

Par ailleurs, il est important d'assurer l'entretien de la voiture conformément aux recommandations de Volvo qui figurent dans le carnet d'entretien et de garantie.

Si les informations dans la voiture sont différentes de celles fournies dans le Manuel de conduite et d'entretien au format papier, la priorité doit être donnée aux renseignements contenus dans le manuel imprimé.

3. Sécurité

3.1. Ceintures de sécurité

3.1.1. Ceintures de sécurité

Tout freinage peut avoir des conséquences graves si la ceinture de sécurité n'est pas attachée.

Pour obtenir une bonne protection, la ceinture de sécurité doit être correctement appliquée sur le corps. N'inclinez pas le dossier trop en arrière. La ceinture de sécurité est prévue pour protéger un passager assis en position normale.

 **Attention**

Pensez à ne pas utiliser de pince sur la ceinture de sécurité, à ne pas la fixer à un crochet ou tout autre élément de l'aménagement intérieur qui pourrait empêcher le positionnement correct de la ceinture de sécurité.

 **Attention**

Les ceintures de sécurité et les coussins gonflables sont conçus pour fonctionner ensemble. Si une ceinture de sécurité n'est pas attachée ou si elle est utilisée incorrectement, l'efficacité du coussin gonflable pourra être altérée en cas de collision.

 **Attention**

Ne modifiez ou ne réparez jamais vous-même les ceintures de sécurité. Volvo recommande de contacter un atelier Volvo agréé.

Si une ceinture de sécurité a été soumise à une force importante, lors d'une collision par exemple, la ceinture de sécurité entière doit être remplacée. La ceinture de sécurité peut avoir perdu certaines de ses caractéristiques de protection, même si elle ne paraît pas avoir été endommagée. Faites également remplacer la ceinture de sécurité si elle est usée ou abîmée. La ceinture de sécurité de remplacement doit être homologuée et conçue pour être fixée à la même place que la ceinture de sécurité d'origine.

3.1.2. Boucler et enlever la ceinture de sécurité

Assurez-vous que tous les passagers portent leur ceinture de sécurité avant de démarrer.

Boucler la ceinture de sécurité

- 1 Tirez lentement la ceinture de sécurité tout en vérifiant qu'elle n'est ni vrillée ni endommagée.

Note

La ceinture de sécurité est équipée d'un enrouleur qui se verrouille dans les situations suivantes :

- si vous tirez trop vite sur la ceinture.
- en cas de freinage ou d'accélération.
- si la voiture est fortement inclinée.
- dans un fort virage.

- 2 Verrouillez la ceinture de sécurité en insérant sa boucle dans le verrou prévu.

- Un déclic vous indique que la ceinture de sécurité est bien verrouillée.

Attention

Attachez toujours la ceinture de sécurité du bon côté. Les ceintures de sécurité et les boucles risqueraient alors de ne pas remplir leur rôle correctement en cas de collision. Il y a risque de blessures graves.

- 3 Les ceintures de sécurité des sièges avant peuvent être réglées en hauteur.



Pressez la boucle de ceinture et ajustez la hauteur de la ceinture.

Placez la ceinture de sécurité aussi haut que possible sans qu'elle ne frotte sur la gorge.

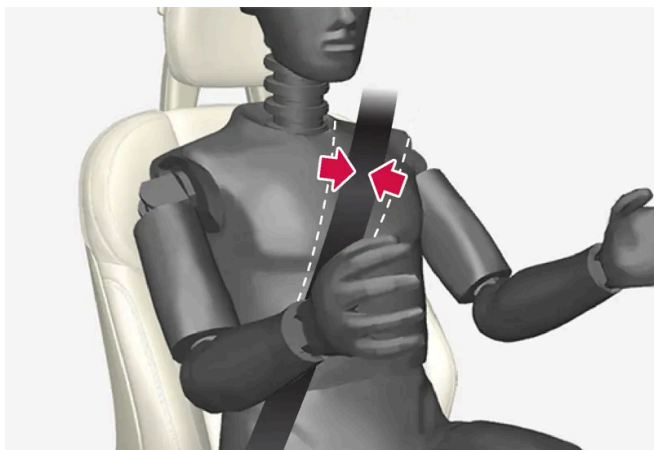

La ceinture de sécurité doit reposer sur l'épaule (pas sur le bras).

- 4 Déroulez la sangle abdominale en tirant sur la sangle diagonale vers le haut sur l'épaule.

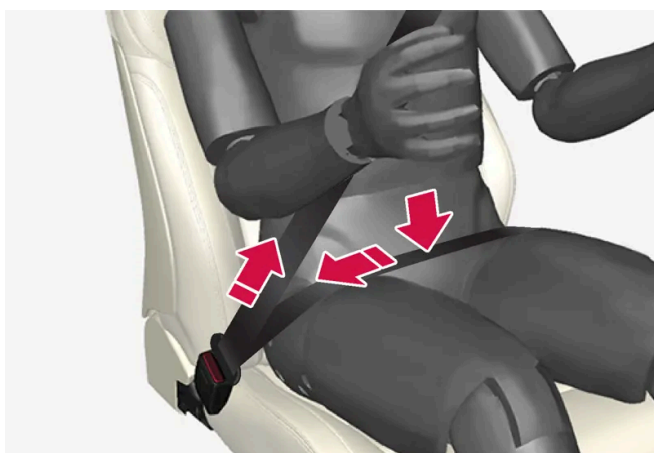

La sangle abdominale doit être placée sur la partie inférieure de l'abdomen (pas sur le ventre).

 **Attention**

Chaque ceinture de sécurité est prévue pour une seule personne.

 **Attention**

Pensez à ne pas utiliser de pince sur la ceinture de sécurité, à ne pas la fixer à un crochet ou tout autre élément de l'aménagement intérieur qui pourrait empêcher le positionnement correct de la ceinture de sécurité.

 **Attention**

N'endommagez jamais les ceintures de sécurité et n'introduisez jamais de corps étrangers dans la boucle. Les ceintures de sécurité et les boucles risqueraient alors de ne pas remplir leur rôle correctement en cas de collision. Il y a risque de blessures graves.

Enlever la ceinture de sécurité

Cette version du manuel est valable au moment de son impression, mais cette validité ne peut être entièrement garantie pour l'avenir. Pour plus d'informations, consultez la première page, qui comporte un avertissement complet.

- 1 Appuyez sur le bouton rouge de l'attache et laissez la ceinture de sécurité s'enrouler.
- 2 Si la ceinture de sécurité ne s'est pas entièrement rétractée, enroulez-la manuellement pour qu'elle ne pende pas.

3.1.3. Prétensionneur de ceinture de sécurité

La voiture est équipée de prétensionneurs de ceinture de sécurité standard et électriques* qui peuvent tendre les ceintures de sécurité en cas de situation critique et de collision.

Prétensionneurs de ceinture de sécurité standard

Les ceintures de sécurité des sièges avant et des places extérieures de la banquette arrière sont équipées d'un prétensionneur de ceinture standard.

Le prétensionneur de ceinture de sécurité tend la ceinture en cas de forte collision pour mieux retenir les passagers.

Prétensionneurs de ceinture de sécurité électriques*

Les ceintures de sécurité du conducteur et du passager avant sont munies de prétensionneurs électriques.

Le prétensionneur de ceinture de sécurité coopère et peut être activé avec les systèmes d'assistance en cas de risque de collision et Rear Collision Warning*. Dans les situations critiques comme le freinage de panique, les sorties de route (dans un fossé, décoller du sol ou heurter un obstacle), les dérapages ou les risques de collision, la ceinture de sécurité peut être tendue par le moteur électrique du prétensionneur de ceinture de sécurité.

Les prétensionneurs de ceinture de sécurité électriques aident à mieux positionner les passagers afin de réduire le risque de heurter les éléments intérieurs de la voiture et d'améliorer l'effet des systèmes de sécurité comme les coussins gonflables de la voiture.

Lorsque la situation critique est passée, la ceinture et le prétensionneur de ceinture de sécurité électrique sont automatiquement réinitialisés ; ils peuvent également l'être manuellement.

Important

Si le coussin gonflable passager est désactivé, le tendeur électrique de ceinture de sécurité du côté passager est aussi désactivé.

 **Attention**

Ne modifiez ou ne réparez jamais vous-même les ceintures de sécurité. Volvo recommande de contacter un atelier Volvo agréé.

Si une ceinture de sécurité a été soumise à une force importante, lors d'une collision par exemple, la ceinture de sécurité entière doit être remplacée. La ceinture de sécurité peut avoir perdu certaines de ses caractéristiques de protection, même si elle ne paraît pas avoir été endommagée. Faites également remplacer la ceinture de sécurité si elle est usée ou abîmée. La ceinture de sécurité de remplacement doit être homologuée et conçue pour être fixée à la même place que la ceinture de sécurité d'origine.

* Option/accessoire.

3.1.4. Réinitialiser les prétensionneurs de ceinture de sécurité électriques *

Le prétensionneur de ceinture de sécurité électrique est conçu pour être automatiquement réinitialisé. Toutefois, si la ceinture devait néanmoins rester tendue, il peut être réinitialisé manuellement.

- 1 Arrêtez la voiture en un lieu sûr.
 - 2 Détachez la ceinture de sécurité puis rebouclez-la.
- La ceinture de sécurité et le prétensionneur sont réinitialisés.

 **Attention**

Ne modifiez ou ne réparez jamais vous-même les ceintures de sécurité. Volvo recommande de contacter un atelier Volvo agréé.

Si une ceinture de sécurité a été soumise à une force importante, lors d'une collision par exemple, la ceinture de sécurité entière doit être remplacée. La ceinture de sécurité peut avoir perdu certaines de ses caractéristiques de protection, même si elle ne paraît pas avoir été endommagée. Faites également remplacer la ceinture de sécurité si elle est usée ou abîmée. La ceinture de sécurité de remplacement doit être homologuée et conçue pour être fixée à la même place que la ceinture de sécurité d'origine.

* Option/accessoire.

3.1.5. Rappels pour les portes et les ceintures de sécurité

Cette version du manuel est valable au moment de son impression, mais cette validité ne peut être entièrement garantie pour l'avenir. Pour plus d'informations, consultez la première page, qui comporte un avertissement complet.

Le système rappelle aux personnes qui n'ont pas bouclé leur ceinture de sécurité de le faire et avertit le conducteur si une porte, le capot moteur ou le hayon est ouvert.

Représentation graphique de l'écran conducteur

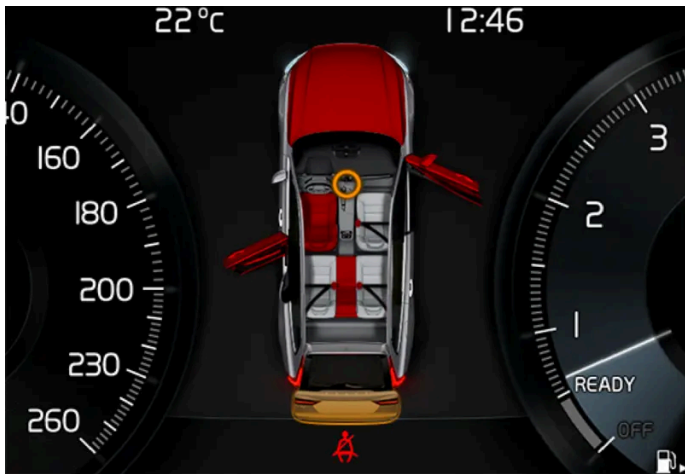

Graphique sur l'écran conducteur présentant différents types d'alertes. La couleur d'alerte pour les portes et hayon dépendent de la vitesse de la voiture.

La représentation graphique de l'écran conducteur indique les sièges où sont assis des passagers avec ou sans ceinture de sécurité.

Le même graphique indique également si le capot, le hayon ou une porte est ouvert.

Ce graphique est acquitté par une pression sur la touche **O** du jeu de boutons au volant droit.



Lorsque vous avez accusé réception du graphique, ou au bout d'un instant lorsque vous n'en avez pas accusé réception, celui-ci peut être affiché en format réduit sur le bord supérieur de l'écran conducteur.

Témoin de ceinture de sécurité non bouclée



Rappel lumineux sur la console de plafonnier

Un rappel lumineux apparaît sur la console de plafonnier et un témoin d'avertissement s'allume sur l'écran conducteur.

Le rappel sonore dépend de la vitesse ainsi que de la durée de conduite et de la distance.

Cette version du manuel est valable au moment de son impression, mais cette validité ne peut être entièrement garantie pour l'avenir. Pour plus d'informations, consultez la première page, qui comporte un avertissement complet.

Le statut des ceintures conducteur et passagers est présenté sur le graphique de l'écran conducteur lorsqu'une ceinture est enclenchée ou pas.

Les sièges enfant ne sont pas pris en compte par le système de témoin de ceinture de sécurité non bouclée.

Siège avant

Un rappel lumineux et sonore incite les personnes (conducteur et passagers) qui n'ont pas bouclé leur ceinture de sécurité à le faire.

Siège arrière

Le système de témoin de ceinture de sécurité non bouclée de la banquette arrière assure deux fonctions partielles :

- Indiquer les ceintures de sécurité utilisées sur la banquette arrière. La représentation graphique de l'écran conducteur apparaît lors de l'utilisation des ceintures de sécurité.
- Rappeler, grâce à un rappel sonore et lumineux, que l'une des ceintures de sécurité des sièges arrière n'a pas été bouclée lors du déplacement de la voiture. Ce rappel cesse lorsque la ceinture de sécurité a été à nouveau bouclée.

Rappel de porte, capot, hayon ou trappe de réservoir ouvert

Si le capot, le hayon, la trappe de réservoir ou une porte n'est pas correctement fermé, la représentation graphique à l'écran conducteur indique l'élément ouvert. Arrêtez-vous en un lieu sûr et fermez correctement l'élément fautif.

3.2. Coussins gonflables

3.2.1. Coussins gonflables

La voiture est équipée d'un certain nombre de coussins gonflables contribuant à protéger le conducteur et les passagers.

Note

Les capteurs réagissent différemment en fonction des circonstances de la collision et de l'utilisation de ceintures de sécurité. Concerne toutes les positions dotées d'une ceinture de sécurité.

Certaines collisions déclenchent donc l'activation d'un seul coussin gonflable (ou aucun). Les capteurs détectent les forces de collision auxquelles le véhicule est soumis et la mesure est adaptée pour déclencher un ou plusieurs coussins gonflables ou aucun d'entre eux.

! **Attention**

Le module de commande du système de coussins gonflables est situé dans la console centrale. Si la console centrale a été inondée, débranchez les câbles de la batterie de démarrage. N'essayez pas de faire démarrer la voiture car les coussins gonflables pourraient se déployer. Faire remorquer la voiture. Volvo recommande de faire transporter la voiture jusqu'à un atelier Volvo agréé.

Coussins gonflables déclenchés

Si l'un des coussins gonflables s'est déployé, voici ce que nous vous recommandons :

- Faites remorquer la voiture. Volvo recommande de la faire remorquer à un atelier Volvo agréé. Ne roulez pas avec des coussins gonflables déployés.
- Volvo recommande de confier le remplacement des composants des systèmes de sécurité de la voiture à un atelier Volvo agréé.
- Consultez un médecin si nécessaire.

! **Attention**

Ne roulez jamais avec des coussins gonflables déployés. Ils gênent la conduite du véhicule. D'autres systèmes pourraient être endommagés. La fumée et la poussière qui se sont formées durant le déclenchement des coussins gonflables peuvent donner lieu à des irritations/lésions cutanées et oculaires. En cas de contact avec la peau ou les yeux, rincez abondamment à l'eau froide. La grande vitesse à laquelle les coussins gonflables se déploient peut induire des brûlures dues aux frottements du matériau du coussin gonflable avec la peau.

3.2.2. Coussins gonflables du côté conducteur

En complément de la ceinture de sécurité, la voiture est équipée d'un coussin gonflable dans le volant et d'un coussin gonflable de genoux^[1] du côté conducteur.

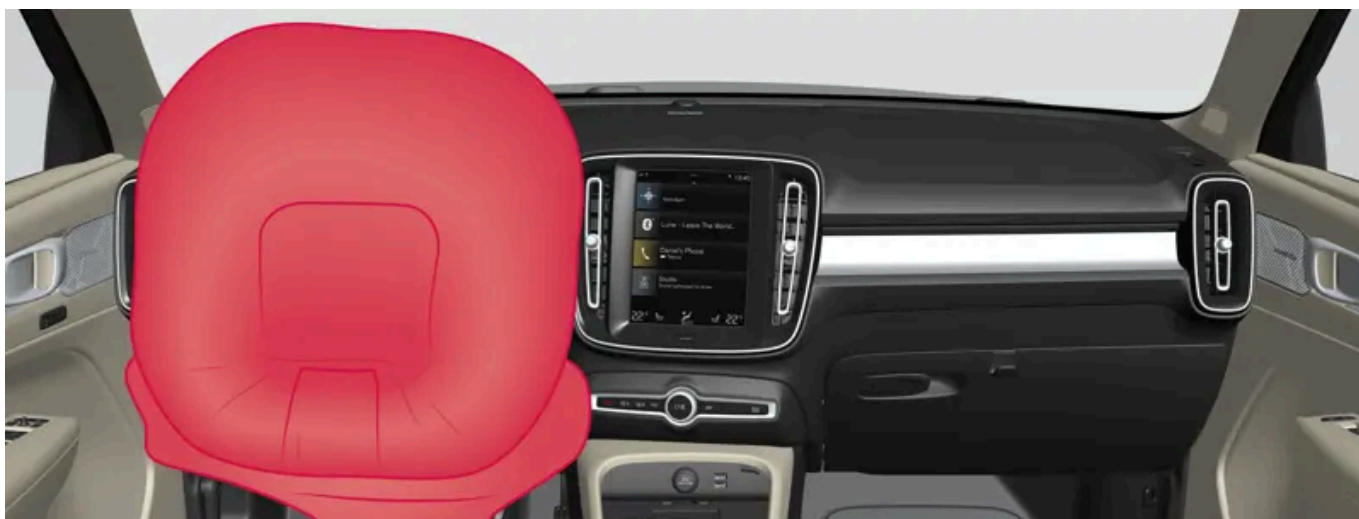

Coussin gonflable dans le volant et coussin gonflable de genoux^[1] du siège avant, côté conducteur.

En cas de collision frontale, les coussins gonflables protègent la tête, la nuque, le visage, la poitrine, les genoux et les jambes du conducteur.

Lors d'une forte collision, les capteurs réagissent et le(s) coussin(s) gonflable(s) se gonflent. Le coussin gonflable amortit les chocs pour les occupants du véhicule au moment de la collision. Le coussin gonflable se dégonfle aussitôt après l'impact. Dans le même temps, il se dégage un peu de fumée dans l'habitacle, ce qui est tout à fait normal. Le processus complet de gonflage et de dégonflage dure quelques dixièmes de secondes.

 **Attention**

Les ceintures de sécurité et les coussins gonflables sont conçus pour fonctionner ensemble. Si une ceinture de sécurité n'est pas attachée ou si elle est utilisée incorrectement, l'efficacité du coussin gonflable pourra être altérée en cas de collision.

Pour réduire le risque de blessures au moment du déploiement du coussin gonflable, les passagers doivent être assis aussi droit que possible avec les pieds au plancher et le dos contre le dossier.

 **Attention**

Volvo recommande de contacter un atelier Volvo agréé pour la réparation. Une intervention incorrecte dans le système de coussins gonflables peut entraîner un fonctionnement incorrect et causer de graves blessures.

Emplacement du coussin gonflable dans le volant

Le coussin gonflable (airbag) est plié au centre du volant. Le volant porte l'inscription AIRBAG.

Emplacement du coussin gonflable de genoux^[1]

Le coussin gonflable est plié dans la partie inférieure du tableau de bord du côté conducteur. Le panneau porte l'inscription AIRBAG.

 **Attention**

Ne placez et ne fixez jamais aucun objet devant ou sur le panneau où se trouve le coussin gonflable pour genoux.

^[1] La voiture n'est équipée d'un coussin gonflable que sur certains marchés.

3.2.3. Coussin gonflable passager

En complément de la ceinture de sécurité, la voiture est équipée d'un coussin gonflable pour le passager du siège avant.



Coussin gonflable côté passager, siège avant.

En cas de collision frontale, le coussin gonflable protège la tête, la nuque, le visage, la poitrine, les genoux et les jambes du passager.

Lors d'une forte collision, les capteurs réagissent et le coussin gonflable se gonfle. Le coussin gonflable amortit les chocs pour les occupants du véhicule au moment de la collision. Le coussin gonflable se dégonfle aussitôt après l'impact. Dans le même temps, il se dégage un peu de fumée dans l'habitacle, ce qui est tout à fait normal. Le processus complet de gonflage et de dégonflage dure quelques dixièmes de secondes.

! **Attention**

Les ceintures de sécurité et les coussins gonflables sont conçus pour fonctionner ensemble. Si une ceinture de sécurité n'est pas attachée ou si elle est utilisée incorrectement, l'efficacité du coussin gonflable pourra être altérée en cas de collision.

Pour réduire le risque de blessures au moment du déploiement du coussin gonflable, les passagers doivent être assis aussi droit que possible avec les pieds au plancher et le dos contre le dossier.

! **Attention**

Volvo recommande de contacter un atelier Volvo agréé pour la réparation. Une intervention incorrecte dans le système de coussins gonflables peut entraîner un fonctionnement incorrect et causer de graves blessures.

Emplacement du coussin gonflable passager

Le coussin gonflable est plié dans un compartiment situé au-dessus de la boîte à gants. Le panneau porte l'inscription AIRBAG.

! **Attention**

Ne placez aucun objet devant ou sur le tableau de bord à l'endroit du coussin passager.

Autocollant pour le coussin gonflable passager



Autocollant sur le pare-soleil du côté passager.

L'autocollant d'avertissement pour le coussin gonflable est placé comme ci-dessus.

Attention

Si la voiture n'est pas équipée d'un commutateur pour activer/désactiver le coussin gonflable passager, celui-ci est toujours activé.

Attention

Ne laissez jamais personne debout ou assis devant le siège passager.

Ne placez jamais un enfant dans un siège dos à la route sur le siège passager avant si le coussin gonflable est activé.

Les passagers assis face à la route (enfants et adultes) ne doivent jamais être assis sur le siège passager si le coussin gonflable passager est désactivé.

Si les conseils ci-dessus ne sont pas suivis, les personnes concernées risquent de graves blessures et leur vie peut être mise en danger.

Attention

Ne placez JAMAIS un siège pour enfant dos à la route sur un siège dont le COUSSIN GONFLABLE est ACTIVÉ, sous peine D'ACCIDENT GRAVE ou MORTEL pour l'ENFANT.

3.2.4. Activer et désactiver le coussin gonflable passager*

Il est possible de désactiver le coussin gonflable passager si la voiture est équipée d'un commutateur, Passager Airbag Cut Off Switch (PACOS).

Le commutateur du coussin gonflable passager est placé sur le côté du tableau de bord, côté passager. Il est accessible lorsque la porte est ouverte.

Vérifiez que l'interrupteur se trouve dans la position souhaitée.

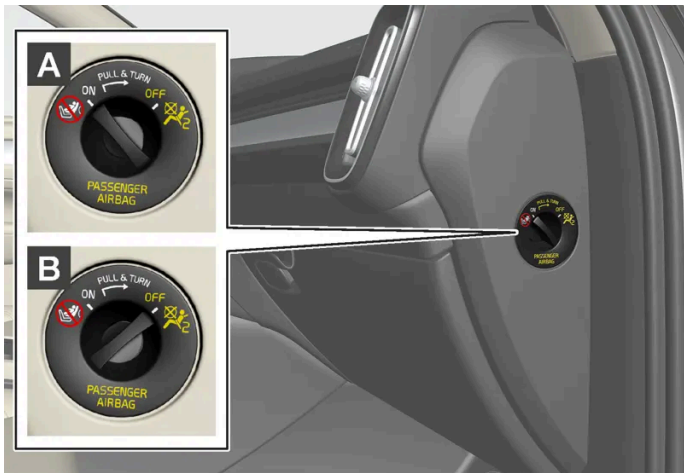

A ON - le coussin gonflable est activé et tous les passagers assis face à la route (enfants et adultes) peuvent prendre place en toute sécurité sur le siège passager.

B OFF - le coussin gonflable est désactivé et un enfant assis dans un siège enfant dos à la route peut être placé en sécurité sur la place passager.

! **Attention**

Si la voiture n'est pas équipée d'un commutateur pour activer/désactiver le coussin gonflable passager, celui-ci est toujours activé.

Activer le coussin gonflable passager



1

Tirez le commutateur et tournez de la position OFF à la position ON.

➤ L'écran du conducteur affiche **Airbag pass. activé** Veuillez accuser réception.

Note

Si le coussin gonflable passager a été activé/désactivé avec la voiture en position de contact I (au maximum), le message apparaît sur l'écran conducteur et l'indication suivante s'affiche sur la console de plafonnier environ 6 secondes après avoir mis le contact en position II.

- 2 Validez le message en appuyant sur le bouton **O** des commandes au volant droites.



- Un message texte et un symbole d'avertissement sur la console de plafonnier indiquent que le coussin gonflable passager est activé.

Attention

Ne placez jamais un enfant dans un siège dos à la route sur le siège passager avant lorsque le coussin gonflable est activé.

Le coussin gonflable passager doit toujours être activé lorsqu'une personne (adulte comme enfant) est assise face à la route sur le siège passager avant.

Si les conseils ci-dessus ne sont pas suivis, les personnes concernées risquent de graves blessures et leur vie peut être mise en danger.

Désactiver le coussin gonflable passager



1

Tirez le commutateur et tournez de la position ON à la position OFF.

Cette version du manuel est valable au moment de son impression, mais cette validité ne peut être entièrement garantie pour l'avenir. Pour plus d'informations, consultez la première page, qui comporte un avertissement complet.

➤ L'écran du conducteur affiche **Airbag pass. désactivé** Veuillez accuser réception.

Note

Si le coussin gonflable passager a été activé/désactivé avec la voiture en position de contact I (au maximum), le message apparaît sur l'écran conducteur et l'indication suivante s'affiche sur la console de plafonnier environ 6 secondes après avoir mis le contact en position II.

2 Validez le message en appuyant sur le bouton **O** des commandes au volant droites.

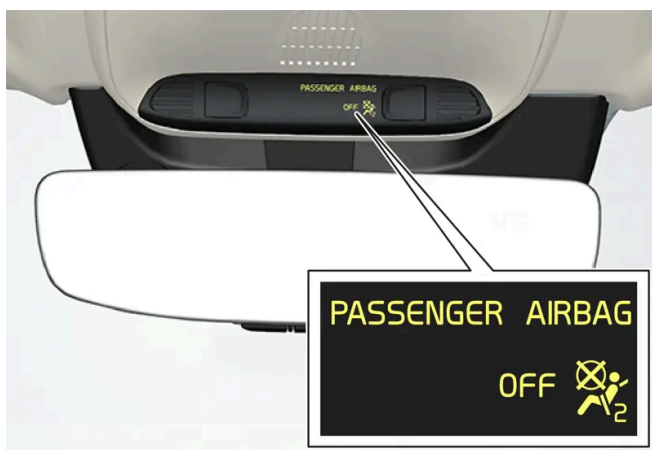

➤ Un message texte et un témoin sur la console de plafonnier indique que le coussin gonflable passager est désactivé.

Attention

Les passagers assis face à la route (enfants et adultes) ne doivent jamais être assis sur le siège passager lorsque le coussin gonflable est désactivé.

Si le conseil ci-dessus n'est pas suivi, les personnes concernées risquent de graves blessures et leur vie peut être mise en danger.

Important

Si le coussin gonflable passager est désactivé, le tendeur électrique de ceinture de sécurité du côté passager est aussi désactivé.

* Option/accessoire.

3.2.5. Rideaux gonflables

Le rideau gonflable, Inflatable Curtain (IC), a été conçu pour empêcher la tête du conducteur et des passagers de heurter l'intérieur de la voiture en cas de collision.

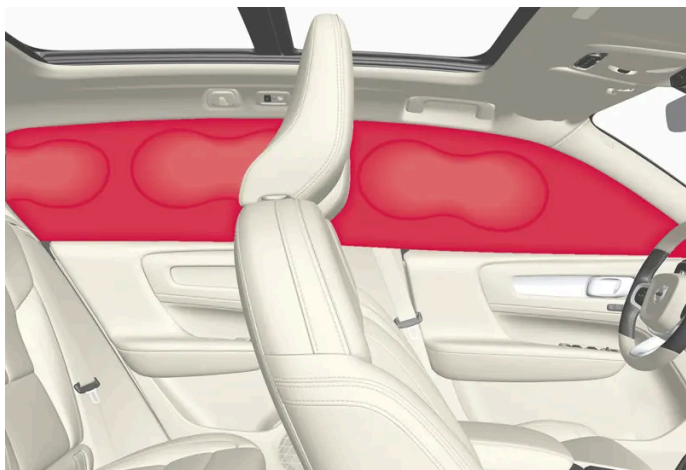

Le rideau gonflable est installé le long du plafonnier, des deux côtés et aide à protéger le conducteur et les passagers des places extérieures. Les panneaux sont marqués du symbole IC AIRBAG.

Lors d'une forte collision, les capteurs réagissent et le rideau gonflable se gonfle.

 **Attention**

Volvo recommande de contacter un atelier Volvo agréé pour la réparation. Une intervention incorrecte dans le système de rideaux gonflables peut entraîner un fonctionnement incorrect et causer de graves blessures.

 **Attention**

Ne suspendez ni ne fixez jamais d'objets lourds aux poignées du toit. Les crochets ne sont destinés qu'à des vêtements légers (et non à des objets durs comme des parapluies par exemple).

Ne vissez ni ne montez jamais quoi que ce soit dans la garniture du pavillon, dans les montants de portières ni dans les panneaux latéraux. La protection offerte pourrait alors être compromise. Volvo recommande de n'utiliser que des pièces Volvo d'origine homologuées à ces endroits précis.

 **Attention**

Laissez un espace de 10 cm (4 pouces) entre la vitre latérale et la charge si celle-ci arrive au-dessus du bord inférieur de la vitre des portes. Sinon, l'effet de protection du rideau gonflable caché dans le plafond de la voiture disparaît.

 **Attention**

Le rideau gonflable est un complément à la ceinture de sécurité. Utilisez toujours la ceinture de sécurité.

3.2.6. Coussins gonflables latéraux

Les coussins gonflables latéraux des places conducteur et passager agissent pour protéger la poitrine et les hanches en cas de collision.



Les coussins gonflables latéraux sont montés dans les cadres extérieurs des dossiers des sièges avant et aident à protéger le conducteur et le passager des sièges avant.

Lors d'une forte collision, les capteurs réagissent et le coussin gonflable latéral se gonfle. Celui-ci se déploie entre le passager et le panneau de portière, amortissant ainsi le choc au moment de l'impact. Le coussin gonflable se dégonfle aussitôt après l'impact. En règle générale, le coussin gonflable latéral se gonfle uniquement du côté de la collision.

Attention

Volvo recommande de contacter un atelier Volvo agréé pour la réparation. Une intervention incorrecte dans le système de coussins gonflables latéraux peut entraîner un fonctionnement incorrect et causer de graves blessures.

Attention

Ne placez aucun objet dans l'espace compris entre le côté du siège avant et le panneau de porte. En effet, cet espace peut être nécessaire au bon déploiement du coussin gonflable latéral.

Volvo recommande de n'utiliser que des housses homologuées par Volvo. Dans le cas contraire, le fonctionnement des coussins gonflables latéraux peut être perturbé.

Attention

Le coussin gonflable latéral est un complément à la ceinture de sécurité. Utilisez toujours la ceinture de sécurité.

Coussins gonflables latéraux et protections pour enfant

Le coussin gonflable latéral n'a pas d'effet négatif sur la protection offerte par les sièges pour enfant et les coussins rehausseurs.

3.3. Sécurité des enfants

3.3.1. Points de fixation pour protection enfant

3.3.1.1. Points de fixation inférieurs pour sièges enfant

La voiture est équipée de points de fixation inférieurs pour siège enfant sur le siège avant* et la banquette arrière.

Les points de fixation inférieurs sont conçus pour être utilisés avec des sièges enfants dos à la route.

Suivez toujours les instructions de montage du fabricant pour fixer un siège enfant aux points de fixation inférieurs.

Emplacement des points de fixation



Emplacement des points de fixation sur le siège avant.

Les points de fixation du siège avant sont placés sur les côtés de l'espace pour les jambes du siège passager.

Les points de fixation du siège avant sont uniquement montés si la voiture est équipée d'un commutateur pour activer/désactiver le coussin gonflable passager*.



Emplacement des points de fixation sur la banquette arrière.

Les points de fixation de la banquette arrière sont placés sur l'extrémité arrière des rails de sièges avant.

i Note

Ne laissez jamais des objets non fixés à proximité des jambes de support d'une protection pour enfant. Assurez-vous d'arrimer les éléments non fixes de la protection pour enfant (les sangles de fixation par exemple) conformément aux instructions de montage de la protection pour enfant.

* Option/accessoire.

3.3.1.2. Points de fixation i-Size/ISOFIX pour protection pour enfant

La voiture est équipée du i-Size/ISOFIX - points de fixation pour siège enfant sur la banquette arrière.

i-Size/ISOFIX^[1] est un système de fixation de norme internationale pour les sièges enfant.

Suivez toujours les instructions de montage du fabricant pour fixer un siège enfant aux points de fixation i-Size/ISOFIX.

Emplacement des points de fixation



L'emplacement des points de fixation pour la banquette arrière est indiqué par des symboles ^[1] sur la garniture du dossier.

Les points de fixations du système i-Size/ISOFIX pour la banquette arrière sont dissimulés sous des caches dans la partie inférieure du dossier des places extérieures de la banquette arrière.

Pour accéder aux points de fixation, enfoncez si nécessaire le coussin de la place puis soulevez les caches. Localisez les points de fixations. Ils peuvent se trouver un peu en retrait sous les caches.

^[1] Le nom et le symbole varient selon le marché.

3.3.1.3. Points de fixation supérieurs pour sièges enfant

La voiture est équipée, sur la banquette arrière, de points de fixation supérieurs pour protection enfant.

Les points de fixation supérieurs sont principalement conçus pour être utilisés avec des sièges enfants face à la route.

Suivez toujours les instructions de montage du fabricant pour fixer un siège enfant aux points de fixation supérieurs.

Emplacement des points de fixation



L'emplacement des points de fixation pour la banquette arrière est indiqué par des symboles sur la face arrière du dossier.

Les points de fixation pour la banquette arrière sont placés sur la face arrière des places extérieures de la banquette arrière.

 **Attention**

Les sangles supérieures du siège enfant doivent être tirées sous l'appui-tête avant d'être fixées sur le point de fixation. Si cela n'est pas possible, veuillez suivre les recommandations du fabricant de la protection enfant.

 **Note**

Rabattez les appuie-têtes afin de faciliter l'installation de ce type de siège enfant dans les voitures équipées d'appuie-têtes rabattables aux places extérieures, replier l'appuie-tête après l'installation.

L'appuie-tête doit toujours être relevé lorsque le siège enfant est utilisé.

 **Note**

La plage arrière doit être retirée pour pouvoir monter une protection enfant sur les points de fixation.

3.3.2. Emplacement de la protection enfant

3.3.2.1. Tableau pour le placement des sièges enfants où la ceinture de sécurité est utilisée

Ce tableau indique les sièges enfant recommandés ainsi que leur emplacement, en fonction de la taille de l'enfant.

 **Note**

Lisez toujours la section du manuel de conduite et d'entretien concernant l'installation d'une protection enfant avant de la monter dans la voiture.

Poids	Siège avant (avec coussin gonflable désactivé, protection enfant dos à la route uniquement) ^[1]	Siège avant (avec coussin gonflable activé, protection enfant face à la route uniquement) ^[1]	Place extérieure de la banquette arrière	Place centrale de la banquette arrière
Groupe 0 maxi 10 kg	U ^{[2], [3]}	X	U ^[3]	U ^[3]

Poids	Siège avant (avec coussin gonflable désactivé, protection enfant dos à la route uniquement) ^[1]	Siège avant (avec coussin gonflable activé, protection enfant face à la route uniquement) ^[1]	Place extérieure de la banquette arrière	Place centrale de la banquette arrière
Groupe 0+ maxi 13 kg	U ^{[2], [3]}	X	U ^[3]	U ^[3]
Groupe 1 9– 18 kg	L ^[4]	UF ^{[2], [5]}	U ^{[5], L^[4]}	U ^[5]
Groupe 2 15 - 25 kg	L ^[4]	UF ^{[2], [6]}	U ^{[6], L^[4]}	U ^[6]
Groupe 3 22 - 36 kg	X	UF ^{[2], [6]}	U ^[6]	U ^[6]

U : convient aux sièges enfant avec homologation universelle.

UF : convient aux sièges enfant face à la route avec homologation universelle.

L : convient aux sièges enfant particuliers. Ces sièges enfant peuvent être destinés à un modèle particulier de voiture, limités ou semi universels.

X : cette place n'est pas adaptée aux enfants de cette catégorie de poids.

Attention

Ne placez jamais un enfant dans un siège dos à la route sur le siège passager avant si le coussin gonflable passager est activé.

^[1] La rallonge du coussin d'assise doit toujours être rentrée à l'installation d'un siège pour enfant.

^[2] Mettez le siège dans une position plus élevée.

^[3] Volvo recommande : Siège bébé Volvo (agrément de conformité E1 000008).

^[4] Volvo recommande : Siège dos à la route Volvo (homologation de type E5 04212).

^[5] Volvo recommande de placer les protections enfant dos à la route pour cette catégorie de poids.

^[6] Volvo recommande : Coussin rehausseur avec ou sans dossier (homologation de type E5 04216) ; Coussin rehausseur Volvo (homologation de type E1 04301312).

3.3.2.2. Placement d'une protection pour enfant

Il est important de placer la protection enfant à la place adéquate dans la voiture. Le choix de l'emplacement est déterminé par le type de protection et l'état du coussin gonflable passager (activé).

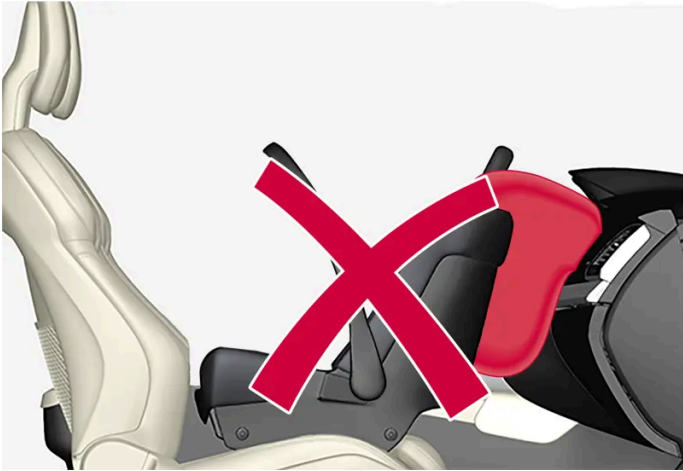

Une protection enfant dos à la route ne peut pas être utilisée lorsque le coussin gonflable est activé.

Placez toujours les protections enfant dos à la route sur la banquette arrière si le coussin gonflable passager est activé. Si le coussin gonflable se déploie avec un enfant assis sur le siège passager, l'enfant risque d'être gravement blessé.

Si le coussin gonflable passager est désactivé, vous pouvez placer une protection enfant dos à la route sur la place passager avant.

i Note

Les réglementations concernant la place des enfants dans la voiture varient d'un pays à l'autre. Vérifiez les réglementations qui s'appliquent dans votre cas.

! Attention

Ne laissez jamais personne debout ou assis devant le siège passager.

Ne placez jamais un enfant dans un siège dos à la route sur le siège passager avant si le coussin gonflable est activé.

Les passagers assis face à la route (enfants et adultes) ne doivent jamais être assis sur le siège passager si le coussin gonflable passager est désactivé.

Si les conseils ci-dessus ne sont pas suivis, les personnes concernées risquent de graves blessures et leur vie peut être mise en danger.

! Attention

Ne placez JAMAIS un siège pour enfant dos à la route sur un siège dont le COUSSIN GONFLABLE est ACTIVÉ, sous peine D'ACCIDENT GRAVE ou MORTEL pour l'ENFANT.

Autocollant pour le coussin gonflable passager



Autocollant sur le pare-soleil du côté passager.

L'autocollant d'avertissement pour le coussin gonflable est placé comme ci-dessus.

3.3.2.3. Montage d'une protection pour enfant

Le montage et l'utilisation d'une protection enfant impliquent diverses conditions importantes qui dépendent du placement de la protection.

Attention

Les coussins rehausseurs/sièges pour enfant avec étriers métalliques ou d'un autre type de construction pouvant se trouver contre le bouton d'ouverture du verrou de ceinture de sécurité sont formellement déconseillés. Ceux-ci peuvent en effet déclencher l'ouverture intempestive des verrous.

Ne placez pas les sangles de fixation du siège enfant dans le rail de réglage longitudinal du siège ni dans les ressorts, les glissières ou des longerons situés sous le siège. Les bords saillants peuvent détériorer les sangles de fixation.

La partie supérieure du siège pour enfant ne doit pas appuyer contre le pare-brise.

Note

Lors de l'utilisation d'équipements destinés à la sécurité des enfants, il est important de lire les instructions de montage fournies.

Si vous avez des questions concernant l'installation d'équipements pour la sécurité des enfants, contactez le fabricant pour obtenir des instructions précises.

Note

Ne laissez jamais une protection enfant non attachée dans la voiture. Fixez-la toujours conformément aux instructions, même lorsqu'elle n'est pas utilisée.

 **Note**

Soyez prudent lors de l'installation des sièges enfant pour que les bords tranchants ou les parties saillantes du siège enfant ne rayent pas l'intérieur de la voiture.

Une installation et une utilisation prolongées de sièges enfant peuvent user l'intérieur de la voiture. Volvo recommande l'utilisation de l'accessoire de protection contre les coups de pied pour protéger l'intérieur de la voiture.

Installation sur le siège avant

- En cas d'utilisation d'un siège orienté vers l'avant ou d'un coussin rehausseur utilisant la ceinture de sécurité de la voiture, soulevez si nécessaire le siège avant de sorte que la sangle de ceinture puisse être passée autour des hanches de l'enfant.
- Pour l'installation d'une protection enfant dos à la route, contrôlez que le coussin gonflable passager est désactivé.
- Pour l'installation d'une protection enfant face à la route, contrôlez que le coussin gonflable passager est activé.
- Au montage d'un siège pour enfant orienté vers l'arrière, mettez le siège avant dans sa position la plus basse si aucune indication contraire ne figure dans le tableau approprié relatif au positionnement du siège pour enfant.
- Au montage d'un siège pour enfant orienté vers l'arrière, avancez le siège avant de sorte que le siège pour enfant touche le tableau de bord ou en approche autant que possible.
- En installant un siège enfant réglable, plus l'enfant est âgé, plus le dossier doit être redressé à la verticale.
- N'utilisez que des sièges enfant recommandés par Volvo, semi universels ou avec homologation universelle et si la voiture est présente dans la liste de compatibilité du fabricant.
- Un siège enfant ISOFIX ne peut être installé que si la voiture est équipée de l'accessoire console ISOFIX^[1].
- Si le siège enfant est pourvu de sangles de fixation inférieures, Volvo recommande de les fixer aux points de fixation inférieurs pour siège enfant^[1].
- Si le siège enfant est équipé de pied-supports, il convient de toujours le/les installer directement sur le plancher. Ne placez jamais un pied support sur un repose-pieds ni aucun autre objet.
- Le guide ISOFIX peut être utilisé pour faciliter l'installation du siège enfant.

Installation sur la banquette arrière

- En installant un siège enfant réglable, plus l'enfant est âgé, plus le dossier doit être redressé à la verticale.
- N'utilisez que des sièges enfant recommandés par Volvo, semi universels ou avec homologation universelle et si la voiture est présente dans la liste de compatibilité du fabricant.
- Les sièges enfants avec pied support ne doivent pas être installés sur la place centrale.
- Les places extérieures sont munies de fixations ISOFIX et agréées pour i-Size^[1].
- Les places extérieures sont équipées de points de fixation supérieurs. Volvo recommande de passer les sangles supérieures de fixation dans l'ouverture de l'appuie-tête avant de les fixer au point de fixation. Si cela n'est pas possible, suivez les recommandations du fabricant de la protection enfant.
- Si le siège enfant est muni de sangles inférieures de fixation, ne réglez jamais la position du siège après l'installation des sangles dans les points de fixation inférieurs. Pensez toujours à démonter les sangles inférieures de fixation lorsque le siège enfant n'est pas installé.

- Si le siège enfant est équipé de pied-supports, il convient de toujours le/les installer directement sur le plancher. Ne placez jamais un pied support sur un repose-pieds ni aucun autre objet.



Lors du montage du siège bébé sur la banquette arrière, Volvo recommande de laisser une distance d'au moins 50 mm (2 pouces) entre la partie avant du siège bébé et la face arrière du siège avant.

[1] Varie en fonction du marché.

3.3.2.4. Tableau d'ensemble concernant le placement des sièges pour enfant

Ce tableau donne une vue d'ensemble des combinaisons de types de protection pour enfants et de sièges de voiture.



Position des sièges dans une voiture à conduite à gauche.

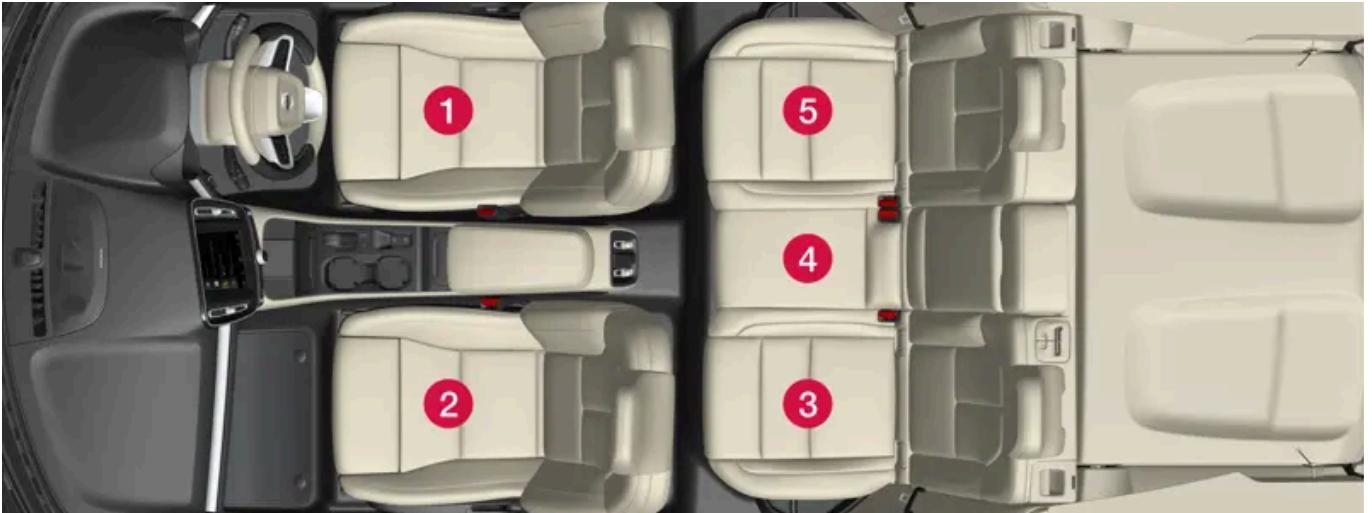

Position des sièges dans une voiture à conduite à droite.

	Siège enfant i-Size	Protection pour enfant à homologation universelle fixée avec la ceinture de sécurité de la voiture	Autres catégories de protection pour enfant ^[1]
Position du siège ^[2]	3, 5	2 ^[3] , 3, 4, 5	2 ^[3] , 3, 5

^[1] Pour plus d'informations, contactez le fabricant de la protection pour enfant.

^[2] Selon la numérotation ci-dessus.

^[3] Coussin gonflable activé pour protection enfant tournée vers l'avant. Coussin gonflable désactivé pour protection enfant tournée vers l'arrière.

3.3.2.5. Tableau pour le placement des sièges enfants ISOFIX

Ce tableau indique les sièges enfant ISOFIX recommandés ainsi que leur emplacement, en fonction de la taille de l'enfant.

Le siège enfant doit être conforme à la norme UN Reg R44 et le modèle de voiture doit être présent dans la liste de véhicule du fabricant.

Note

Lisez toujours la section du manuel de conduite et d'entretien concernant l'installation d'une protection enfant avant de la monter dans la voiture.

Poids	Catégorie de taille ^[1]	Type de siège enfant	Siège avant (avec coussin gonflable désactivé, protection enfant dos à la route uniquement) ^{[2], [3]}	Siège avant (avec coussin gonflable activé, protection enfant face à la route uniquement) ^{[2], [3]}	Place extérieure de la banquette arrière	Place centrale de la banquette arrière
Groupe 0 maxi 10 kg	E	Siège bébé dos à la route	IL ^{[2], [4], X^[5]}	X	IL ^[4]	X
Groupe 0+ maxi 13 kg	E	Siège bébé dos à la route	IL ^{[2], [4], [6], X^[5]}	X	IL ^[4]	X
	C	Siège enfant dos à la route				
	D	Siège enfant dos à la route				
Groupe 1 9–18 kg	A	Siège enfant face à la route	X	IL ^{[2], [6], [7], X^[5]}	IL ^{[7], IUF^[7]}	X
	B	Siège enfant face à la route				
	B1	Siège enfant face à la route				
	C	Siège enfant dos à la route	IL ^{[2], [6], X^[5]}	X	IL	X
	D	Siège enfant dos à la route				
Groupe 2/3 15 - 36 kg	–	Siège enfant face à la route	X	IL	IL	X

IL : convient aux sièges enfant ISOFIX particuliers. Ces sièges enfant peuvent être destinés à un modèle particulier de voiture, limités ou semi universels.
IUF : Convient au sièges enfant ISOFIX qui sont universellement agréés pour une utilisation dans ce groupe de poids.
X : ne convient pas aux sièges enfant ISOFIX.

 **Attention**

Ne placez jamais un enfant dans un siège dos à la route sur le siège passager avant si le coussin gonflable passager est activé.

 **Note**

Si un siège enfant i-Size/ISOFIX n'entre dans aucune catégorie de taille, le modèle de la voiture doit se trouver dans la liste indiquée pour le siège enfant.

 **Note**

Volvo recommande de prendre contact avec un réparateur Volvo agréé pour obtenir des informations sur les sièges enfant i-Size/ISOFIX recommandés par Volvo.

[1] Un système de classification de tailles pour les sièges enfants équipés du système de fixation ISOFIX a été établi pour aider l'utilisateur à choisir le type de siège adéquat. La catégorie de taille est indiquée sur l'étiquette du siège enfant.

[2] Fonctionne dans le cas de l'installation de sièges pour enfant ISOFIX dont l'homologation est quasi universelle (IL) si la voiture est équipée de supports ISOFIX optionnelles (la gamme d'accessoires varie selon le marché). Il n'y a pas, à cet endroit, de points de fixation pour la protection pour enfant.

[3] La rallonge du coussin d'assise doit toujours être rentrée à l'installation d'un siège pour enfant.

[4] Volvo recommande : Siège bébé Volvo, fixé avec le système de fixation ISOFIX (agrément de conformité E1 000008).

[5] S'applique si la voiture n'est pas équipée du support ISOFIX.

[6] Ajustez le dossier de siège afin que l'appuie-tête ne soit pas en contact avec la protection enfant.

[7] Volvo recommande de placer les protections enfant dos à la route pour cette catégorie de poids.

3.3.2.6. Tableau pour le placement des sièges enfants i-Size

Ce tableau indique les sièges enfant i-Size recommandés ainsi que leur emplacement, en fonction de la taille de l'enfant.

Le siège enfant doit être conforme à la norme UN Reg R129.

Note

Lisez toujours la section du manuel de conduite et d'entretien concernant l'installation d'une protection enfant avant de la monter dans la voiture.

Type de siège enfant	Siège avant (avec coussin gonflable désactivé, protection enfant dos à la route uniquement)	Siège avant (avec coussin gonflable activé, protection enfant face à la route uniquement)	Place extérieure de la banquette arrière	Place centrale de la banquette arrière
Siège enfant i-Size	X	X	i-U ^[1] , ^[2]	X

i-U : convient aux sièges enfant "universels" i-Size, face à la route et dos à la route.
X : ne convient pas aux sièges enfant avec homologation universelle.

[1] Volvo recommande que les enfants soient installés dans une protection dos à la route le plus longtemps possible, jusqu'à au moins 4 ans.

[2] Volvo recommande : Siège pour enfant placé dos à la route Volvo Easy Access i-Size (réception par type E1-010016) et BeSafe iZi Kid X2 i-Size (réception par type E4-129R-000002).

3.3.3. Activer et désactiver la sécurité enfant

La sécurité enfant empêche l'ouverture des portes arrière de l'intérieur. La sécurité enfant empêche également la commande des lève-vitre depuis la banquette arrière.

Cette version du manuel est valable au moment de son impression, mais cette validité ne peut être entièrement garantie pour l'avenir. Pour plus d'informations, consultez la première page, qui comporte un avertissement complet.

La sécurité enfant peut être manuelle ou électrique*.

Sécurité enfant manuelle

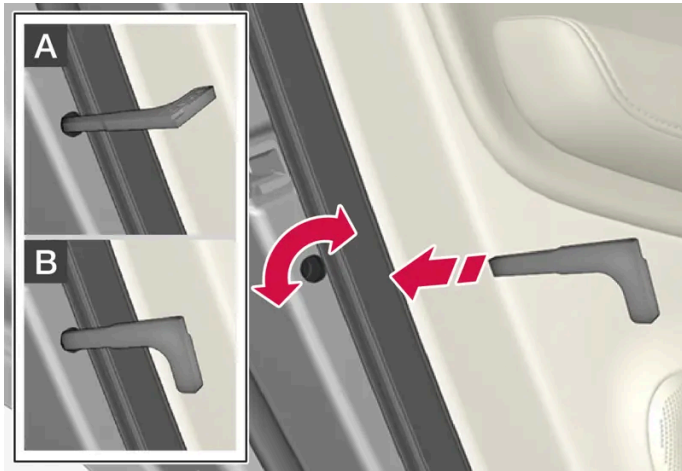

Sécurité enfant manuelle. À ne pas confondre avec le verrouillage de porte manuel.

- 1 Utilisez la lame de clé amovible de la clé pour tourner le bouton.

A La porte ne peut maintenant plus être ouverte de l'intérieur.

B La porte peut être ouverte de l'intérieur et de l'extérieur.

i Note

- Une commande rotative de la porte ne permet de bloquer que la porte concernée, pas les deux portes arrière en même temps.
- Il n'existe aucun verrouillage manuel pour les voitures équipées de la sécurité enfant électrique.

Sécurité enfant électrique*

La sécurité enfant électrique peut être activée et désactivée dans n'importe quelle position de contact supérieure à 0. L'activation et la désactivation restent possibles jusqu'à 2 minutes après l'arrêt de la voiture si aucune porte n'est ouverte.



Bouton d'activation et de désactivation.

Sécurité enfant arrière activée

La sécurité enfant est activée lorsque le témoin du bouton est allumé.

Si la sécurité enfant est active lorsque la voiture est arrêtée, la fonction restera active au démarrage suivant de la voiture.

- Les portes arrière ne peuvent être ouvertes de l'intérieur.
- Les lève-vitre arrière ne peuvent être manœuvrés que depuis la porte conducteur.

Sécurité enfant arrière désactivée

La sécurité enfant est désactivée lorsque le témoin du bouton est éteint.

- Les portes arrière peuvent être ouvertes de l'intérieur et les lève-vitre peuvent être manœuvrés depuis la banquette arrière.

Symboles et messages

Symbole	Message	Signification
	Verrou enfant arrière Activé	La sécurité enfant est activée.
	Verrou enfant arrière Désactivé	La sécurité enfant est désactivée.

* Option/accessoire.

3.3.4. Sécurité enfant

Les enfants doivent toujours être assis en toute sécurité lorsqu'ils voyagent en voiture.

Cette version du manuel est valable au moment de son impression, mais cette validité ne peut être entièrement garantie pour l'avenir. Pour plus d'informations, consultez la première page, qui comporte un avertissement complet.

Volvo propose des équipements de sécurité pour enfants (protections enfant et dispositifs de fixation) spécialement développés pour cette voiture. Avec l'équipement de sécurité pour enfants de Volvo, vous disposez d'excellentes conditions pour que votre enfant voyage en toute sécurité dans la voiture. De plus, l'équipement de sécurité pour enfants est parfaitement adapté et facile à utiliser.

Le poids et la taille de l'enfant sont déterminants dans le choix de l'équipement à utiliser.

Volvo recommande que les enfants soient installés dans une protection dos à la route le plus longtemps possible, jusqu'à au moins 4 ans puis, puis dans une protection face à la route jusqu'à ce que l'enfant atteigne 140 cm (4 pieds 7 pouces).

i Note

La réglementation au sujet du type de protection enfant à utiliser en fonction de l'âge et de la taille de l'enfant varie d'un pays à l'autre. Vérifiez les réglementations qui s'appliquent dans votre cas.

i Note

Lors de l'utilisation d'équipements destinés à la sécurité des enfants, il est important de lire les instructions de montage fournies.

Si vous avez des questions concernant l'installation d'équipements pour la sécurité des enfants, contactez le fabricant pour obtenir des instructions précises.

Les enfants, quels que soient leur âge et leur taille, doivent toujours être attachés correctement dans la voiture. Ne laissez jamais un enfant voyager sur les genoux d'un passager.

3.3.5. Protection enfant

Une protection pour enfant adéquate doit toujours être employée lorsqu'un enfant voyage dans la voiture.

Les enfants doivent être assis confortablement et en sécurité. Veillez à ce que la protection enfant soit placée, montée et utilisée correctement.

Consultez les instructions de montage de la protection enfant pour une installation correcte.

i Note

Lors de l'utilisation d'équipements destinés à la sécurité des enfants, il est important de lire les instructions de montage fournies.

Si vous avez des questions concernant l'installation d'équipements pour la sécurité des enfants, contactez le fabricant pour obtenir des instructions précises.

i Note

Ne laissez jamais une protection enfant non attachée dans la voiture. Fixez-la toujours conformément aux instructions, même lorsqu'elle n'est pas utilisée.

i Note

Soyez prudent lors de l'installation des sièges enfant pour que les bords tranchants ou les parties saillantes du siège enfant ne rayent pas l'intérieur de la voiture.

Une installation et une utilisation prolongées de sièges enfant peuvent user l'intérieur de la voiture. Volvo recommande l'utilisation de l'accessoire de protection contre les coups de pied pour protéger l'intérieur de la voiture.

i Note

Pour les sièges enfant où l'enfant utilise la ceinture de sécurité intégrée de la voiture, lisez les recommandations du manuel du propriétaire concernant les ceintures de sécurité.

3.3.6. Listes de types de protections pour enfant Volvo

Les listes de types contiennent des informations concernant les modèles de voitures et les places à l'intérieur de la voiture pour lesquels les protections pour enfant sont agréées.

Listes de types de protection pour enfant Volvo semi-universelles agréées selon CEE/ONU R44

Certaines protections pour enfant sont de type semi-universel au sens du règlement de la Commission économique pour l'Europe des Nations unies n° 44-04. Cela signifie qu'elles sont homologuées pour une utilisation dans certains modèles de voitures, à certaines places précises. Les informations concernant les modèles de voitures et les places dédiées sont présentées dans une liste de types fournie avec la protection pour enfant. La liste type est actualisée continuellement, au rythme de l'introduction de nouveaux modèles de voiture sur le marché. Vous trouverez la version la plus récente de cette liste en suivant le lien ci-dessous.

- [Volvo Infant seat ISOFIX base/BABY-SAFE ISOFIX BASE \[https://az685612.vo.msecnd.net/pdfs/19w11-childseats/19-01-09_infant_seat_ISOFIX_base_International.pdf\]](https://az685612.vo.msecnd.net/pdfs/19w11-childseats/19-01-09_infant_seat_ISOFIX_base_International.pdf)
- [Volvo Rearward facing child seat/MAX-WAY \[https://az685612.vo.msecnd.net/pdfs/19w11-childseats/19-01-11_rearward_facing_international.pdf\]](https://az685612.vo.msecnd.net/pdfs/19w11-childseats/19-01-11_rearward_facing_international.pdf)
- [Volvo Booster seat/KIDFIX SL \[https://az685612.vo.msecnd.net/pdfs/19w11-childseats/19-01-11_booster_seat_International.pdf\]](https://az685612.vo.msecnd.net/pdfs/19w11-childseats/19-01-11_booster_seat_International.pdf)

Liste de types de protection pour enfants Volvo agréés selon CEE/ONU R129 (i-Size)

i-Size relève depuis 2013 d'une nouvelle réglementation (CEE/ONU R129) qui couvre les protections pour enfant montées avec ISOFIX. i-Size réduit le nombre de possibilités de montage de la protection pour enfant et donc les possibilités d'erreur de montage. L'agrément i-Size permet de garantir que la protection pour enfant peut être placée à toutes les places dans la voiture qui

Cette version du manuel est valable au moment de son impression, mais cette validité ne peut être entièrement garantie pour l'avenir. Pour plus d'informations, consultez la première page, qui comporte un avertissement complet.

ont reçu l'agrément i-Size. Les informations concernant les modèles de voitures et les places dédiées sont présentées dans une liste de types fournie avec la protection pour enfant. La liste type est actualisée continuellement, au rythme de l'introduction de nouveaux modèles de voiture sur le marché. Vous trouverez la version la plus récente de cette liste en suivant le lien ci-dessous.

- [i-Size/SWINGFIX I-SIZE tourné vers l'arrière Volvo Easy access](https://az685612.vo.msecnd.net/pdfs/certificates/NOTE-PROD-32204750-02-1.pdf)
[<https://az685612.vo.msecnd.net/pdfs/certificates/NOTE-PROD-32204750-02-1.pdf>]



3.3.7. Activer et désactiver le coussin gonflable passager*

Il est possible de désactiver le coussin gonflable passager si la voiture est équipée d'un commutateur, Passenger Airbag Cut Off Switch (PACOS).

Le commutateur du coussin gonflable passager est placé sur le côté du tableau de bord, côté passager. Il est accessible lorsque la porte est ouverte.

Vérifiez que l'interrupteur se trouve dans la position souhaitée.

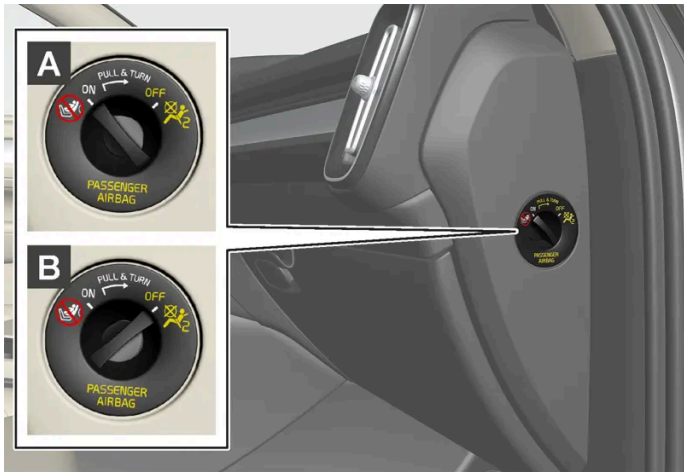

A ON - le coussin gonflable est activé et tous les passagers assis face à la route (enfants et adultes) peuvent prendre place en toute sécurité sur le siège passager.

B OFF - le coussin gonflable est désactivé et un enfant assis dans un siège enfant dos à la route peut être placé en sécurité sur la place passager.

 **Attention**

Si la voiture n'est pas équipée d'un commutateur pour activer/désactiver le coussin gonflable passager, celui-ci est toujours activé.

Activer le coussin gonflable passager



1

Tirez le commutateur et tournez de la position OFF à la position ON.

➤ L'écran du conducteur affiche **Airbag pass. activé** Veuillez accuser réception.

 **Note**

Si le coussin gonflable passager a été activé/désactivé avec la voiture en position de contact I (au maximum), le message apparaît sur l'écran conducteur et l'indication suivante s'affiche sur la console de plafonnier environ 6 secondes après avoir mis le contact en position II.

- 2 Validez le message en appuyant sur le bouton  des commandes au volant droites.



- Un message texte et un symbole d'avertissement sur la console de plafonnier indiquent que le coussin gonflable passager est activé.

 **Attention**

Ne placez jamais un enfant dans un siège dos à la route sur le siège passager avant lorsque le coussin gonflable est activé.

Le coussin gonflable passager doit toujours être activé lorsqu'une personne (adulte comme enfant) est assise face à la route sur le siège passager avant.

Si les conseils ci-dessus ne sont pas suivis, les personnes concernées risquent de graves blessures et leur vie peut être mise en danger.

Désactiver le coussin gonflable passager



1

Tirez le commutateur et tournez de la position ON à la position OFF.

- L'écran du conducteur affiche **Airbag pass. désactivé** Veuillez accuser réception.

Note

Si le coussin gonflable passager a été activé/désactivé avec la voiture en position de contact I (au maximum), le message apparaît sur l'écran conducteur et l'indication suivante s'affiche sur la console de plafonnier environ 6 secondes après avoir mis le contact en position II.

- 2 Validez le message en appuyant sur le bouton **O** des commandes au volant droites.

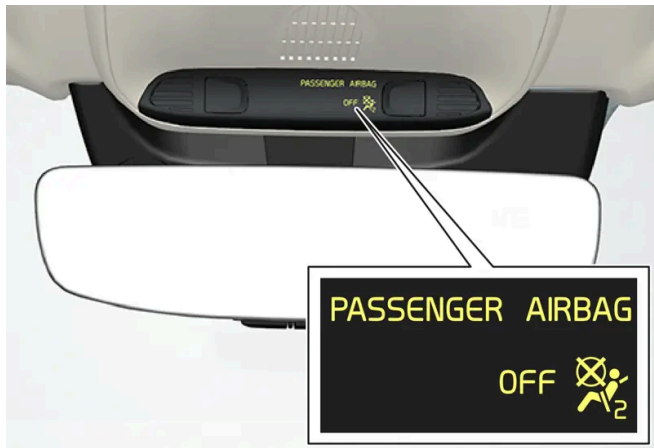

- Un message texte et un témoin sur la console de plafonnier indique que le coussin gonflable passager est désactivé.

Attention

Les passagers assis face à la route (enfants et adultes) ne doivent jamais être assis sur le siège passager lorsque le coussin gonflable est désactivé.

Si le conseil ci-dessus n'est pas suivi, les personnes concernées risquent de graves blessures et leur vie peut être mise en danger.

Important

Si le coussin gonflable passager est désactivé, le tendeur électrique de ceinture de sécurité du côté passager est aussi désactivé.

* Option/accessoire.

3.4. Mode sécurité

3.4.1. Accident de la route

Cette version du manuel est valable au moment de son impression, mais cette validité ne peut être entièrement garantie pour l'avenir. Pour plus d'informations, consultez la première page, qui comporte un avertissement complet.

Si la voiture est accidentée : activez les feux de détresse et, si la voiture gêne la circulation, mettez-la en sûreté.

N'essayez pas de redémarrer la voiture si vous sentez une odeur de carburant lorsque l'écran conducteur affiche le message **Safety mode Voir le manuel de conduite et d'entretien**. Quittez immédiatement la voiture !

Contactez les services de secours ou d'assistance routière au besoin.

En fonction de l'équipement de la voiture, celle-ci pourra détecter elle-même un accident et contacter les services de secours les plus proches. Si la voiture n'a pas Volvo On Call*, une norme européenne, Pan-European eCall, prévoit une alarme automatique de collision et une aide d'urgence^[1].

- Pensez à la sécurité lorsque vous sortez de la voiture!
- Portez une veste réfléchissante et placez un triangle de présignalisation afin d'avertir les autres usagers de la route.

En cas d'accident avec du gibier

Soyez prudent, un animal blessé peut se sentir en danger et se défendre.

Appelez la police pour obtenir une assistance pour la prise en charge de l'animal (mise à mort s'il est gravement blessé ou déplacement s'il est mort) afin qu'il ne constitue pas un danger pour la circulation.

* Option/accessoire.

^[1] Concerne certains marchés.

3.4.2. Mode sécurité

Le mode sécurité est une protection qui prend effet lorsqu'un accident peut avoir endommagé une fonction importante de la voiture, par exemple des conduites de carburant, les capteurs de l'un des systèmes de sécurité ou le système de freinage.

Si la voiture a subi une collision, le texte **Safety mode Voir le manuel de conduite et d'entretien** peut être affiché à l'écran du conducteur, en même temps qu'un symbole d'avertissement, si l'écran et le système électrique de la voiture fonctionnent encore. Ce message signifie que les fonctions de la voiture ont été réduites.

Attention

Ne tentez en aucun cas de démarrer la voiture en cas d'odeur de carburant lorsque le message **Safety mode Voir le manuel de conduite et d'entretien** est affiché sur l'écran conducteur. Quittez immédiatement la voiture.

Si la voiture est en mode de sécurité, il est possible de tenter de réinitialiser le système pour la démarrer et la faire rouler sur une petite distance, si elle se trouve à un endroit dangereux par exemple.

 **Attention**

Ne tentez jamais de réparer la voiture vous-même ou de réinitialiser les systèmes électroniques lorsqu'elle a été en mode sécurité. Ceci pourrait entraîner des blessures ou un dysfonctionnement de la voiture. Volvo recommande de toujours faire vérifier et réparer votre voiture par un atelier Volvo agréé lorsque le texte **Safety mode Voir le manuel de conduite et d'entretien** a été affiché.

 **Attention**

Lorsque la voiture est mise en mode sécurité, elle ne doit pas être remorquée. Elle doit alors être transportée. Volvo recommande de la faire remorquer à un atelier Volvo agréé.

3.4.3. Démarrer et déplacer la voiture après l'activation du mode sécurité

Si la voiture est en mode de sécurité, il est possible de tenter de réinitialiser le système pour la démarrer et la faire rouler sur une petite distance, si elle se trouve à un endroit dangereux par exemple.

Réinitialiser et démarrer la voiture après l'activation du mode de sécurité

- 1 Examinez l'état général de la voiture et vérifiez qu'il n'y a pas d'écoulement de carburant. Il ne doit y avoir aucune odeur de carburant.

Si les dommages sont légers et s'il n'y a pas de fuite de carburant, vous pouvez effectuer une tentative de démarrage.

 **Attention**

Ne tentez en aucun cas de démarrer la voiture en cas d'odeur de carburant lorsque le message **Safety mode Voir le manuel de conduite et d'entretien** est affiché sur l'écran conducteur. Quittez immédiatement la voiture.

- 2 Arrêtez le moteur.
 - 3 Essayez ensuite de démarrer le véhicule.
- Le système électronique de la voiture effectue une vérification du système, puis tente de réintégrer l'état normal.

 **Important**

Si le message **Safety mode Voir le manuel de conduite et d'entretien** est toujours affiché à l'écran ne conduisez pas la voiture et ne la remorquez pas non plus. Faites appel à un dépanneur. Des dommages cachés peuvent rendre la voiture impossible à manœuvrer, même si la voiture semble apte à être conduite.

Déplacer la voiture après l'activation du mode sécurité

- 1 Si l'écran du conducteur affiche le message **Normal mode The car is now in normal mode** après une tentative de démarrage, vous pouvez déplacer la voiture avec précaution, si elle se trouve à un endroit dangereux par exemple.
- 2 Ne déplacez pas la voiture plus que nécessaire.

Attention

Lorsque la voiture est mise en mode sécurité, elle ne doit pas être remorquée. Elle doit alors être transportée. Volvo recommande de la faire remorquer à un atelier Volvo agréé.

3.5. Sécurité

La voiture est équipée d'un certain nombre de systèmes de sécurité qui interagissent pour protéger le conducteur et les passagers du véhicule en cas d'accident.

La voiture est équipée d'un certain nombre de capteurs qui, lors d'un accident, réagissent et déclenchent différents systèmes de sécurité, tels que différents types d'airbags et de prétensionneurs de ceinture de sécurité. En fonction de la situation spécifique de l'accident, telle que collisions dans des angles différents, retournement ou sortie de route, le système réagit différemment pour obtenir une protection correcte.

S'y ajoute également un système de sécurité mécanique, le Whiplash Protection System. La voiture est aussi conçue pour qu'une grande partie des forces produites lors d'une collision soit répartie dans les longerons, les montants, le plancher, le toit et les autres éléments de la carrosserie.

Après un accident, le mode sécurité de la voiture peut être activé si l'une des importantes fonctions de la voiture a été endommagée.

Témoin d'avertissement sur l'écran conducteur



Le témoin d'avertissement sur l'écran conducteur s'allume lorsque le système électrique de la voiture est en position de contact II. Il s'éteint après environ 6 secondes si aucune anomalie n'est détectée dans le système de sécurité de la voiture.

Attention

Si le témoin d'avertissement reste allumé ou s'éclaire pendant la conduite et le message **Airbag SRS Entretien urgent Se rendre au garage** s'affiche sur l'écran du conducteur, c'est un signe qu'une partie d'un système de sécurité n'est pas pleinement opérationnelle. Volvo recommande de contacter un atelier Volvo agréé au plus vite.

Attention

Ne modifiez ou ne réparez jamais vous-même les différents systèmes de sécurité de la voiture. Une intervention incorrecte dans l'un des systèmes peut entraîner un fonctionnement incorrect et causer de graves blessures. Volvo recommande de contacter un atelier Volvo agréé.



Si le symbole d'avertissement spécifique est défectueux, le symbole d'avertissement général s'allume alors et l'écran du conducteur affiche le même message.

3.6. Sécurité lors de la grossesse

Il est important d'utiliser correctement la ceinture de sécurité pendant la grossesse et que les conductrices enceintes adaptent leur position.

Ceinture de sécurité

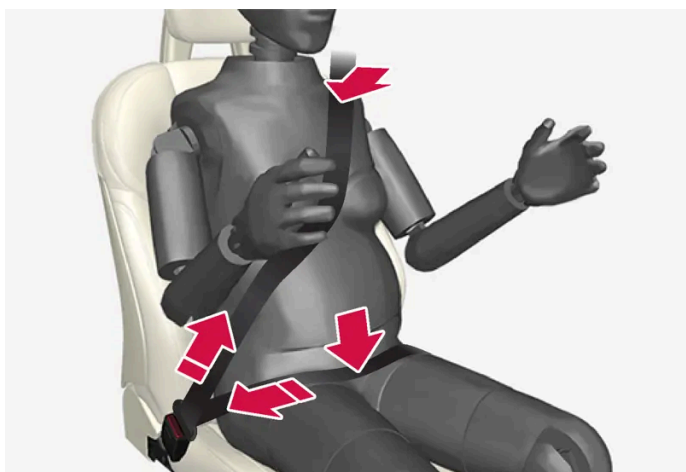

La ceinture de sécurité doit se coller contre l'épaule et la partie diagonale doit se placer entre les seins et sur le côté du ventre.

La sangle basse de la ceinture de sécurité doit reposer bien à plat sur le côté des cuisses et le plus sous le ventre possible. Elle ne doit pas glisser et remonter sur le ventre. Elle ne doit pas être lâche mais suivre les lignes du corps. Vérifiez aussi qu'elle n'est pas torsadée.

Position d'assise

À mesure du déroulement de la grossesse, les conductrices enceintes doivent régler le siège et le volant de manière à avoir un parfait contrôle de la voiture (le volant et les pédales doivent être facilement accessibles). Il convient de régler pour obtenir la distance maximale entre le ventre et volant.

3.7. Whiplash Protection System

Le Whiplash Protection System (WHIPS) est un système de protection réduisant le risque de coup de fouet cervical. Le système est constitué de dossiers/coussins d'assise absorbeurs d'énergie et d'appuie-tête spécifiques intégrés dans les deux sièges avant.

Le système WHIPS est activé en cas de collision par l'arrière en prenant en compte l'angle de la collision, la vitesse et les caractéristiques de l'autre véhicule.

Lorsque le système WHIPS est activé, l'assise et les dossiers des sièges avant se déplacent vers le bas de façon à modifier la position du conducteur et des passagers avant. Ce mouvement participe à l'absorption d'une partie des forces pouvant provoquer un coup de fouet cervical.

 **Attention**

Le système WHIPS est un complément à la ceinture de sécurité. Utilisez toujours la ceinture de sécurité.

 **Attention**

Ne modifiez ou ne réparez jamais vous-même le siège ou le système WHIPS. Volvo recommande de contacter un atelier Volvo agréé.

Si les sièges avant ont été soumis à une force importante, lors d'une collision par exemple, il convient de les remplacer. Les sièges peuvent avoir perdu certaines de leurs caractéristiques de protection, même s'ils ne paraissent pas avoir été endommagés.

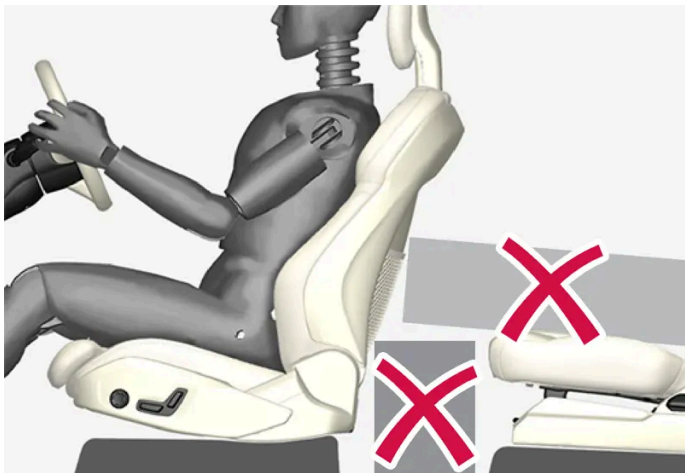

Ne placez jamais d'objets sur le plancher derrière ou sous les sièges avant ou la banquette arrière qui pourraient gêner le fonctionnement du système WHIPS.

 **Attention**

Évitez d'entreposer des boîtes ou des objets entre le coussin d'assise de la banquette arrière et le dossier d'un siège avant.

Si le dossier de la banquette arrière est abaissé, les charges doivent être arrimées afin d'éviter qu'elles ne glissent en avant contre le dossier du siège avant en cas de collision.

 **Attention**

Si un dossier de la banquette arrière est rabattu ou si une protection enfant dos à la route est installée sur la banquette arrière, le siège avant correspondant devra être avancé afin qu'il ne soit pas en contact avec le dossier rabattu ou la protection.

Position d'assise

Afin que WHIPS offre une protection satisfaisante, le conducteur et le passager doivent adopter une position d'assise correcte et veiller à ne pas gêner le fonctionnement du système.

Réglez correctement le siège avant avant de prendre la route.

Le conducteur et le passager avant doivent être assis au centre de leur siège tout en maintenant une faible distance entre leur tête et l'appuie-tête.

WHIPS et sièges enfant

Le système WHIPS n'a pas d'effet négatif sur la protection offerte par les sièges pour enfant et les coussins rehausseurs.

4. Écrans et commande vocale

4.1. Écran conducteur

4.1.1. Compteurs et indicateurs à l'écran conducteur

4.1.1.1. Jauge de carburant

La jauge de carburant sur l'écran conducteur indique le niveau de carburant dans le réservoir.

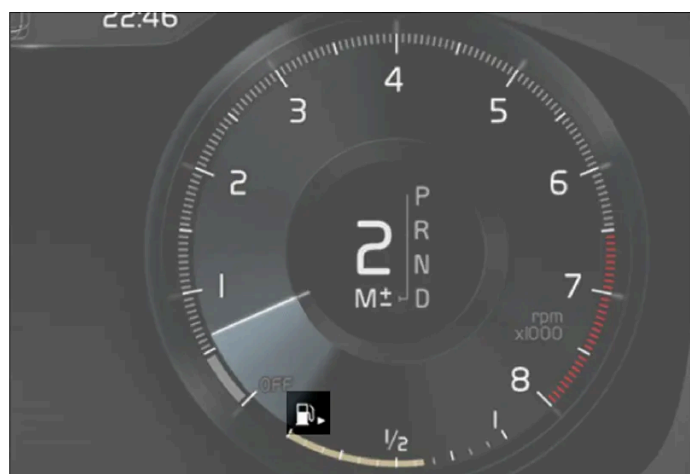

L'illustration est schématisée, les détails peuvent varier selon le modèle de la voiture.

La zone beige de la jauge de carburant représente la quantité de carburant dans le réservoir.

Lorsque le niveau de carburant est bas, le symbole de poste de carburant s'allume et prend la couleur ambrée. L'ordinateur de bord indique également le kilométrage restant jusqu'à la panne sèche.

4.1.1.2. Indicateur de température extérieure

La température extérieure est affichée à l'écran conducteur.

Un capteur détecte la température à l'extérieur de la voiture.



Lorsque la voiture a été à l'arrêt, la jauge de température peut indiquer une valeur trop élevée.



Lorsque la température extérieure est comprise entre -5 °C et $+2\text{ °C}$ (23 °F et 36 °F), un symbole en forme de flocon de neige apparaît pour avertir de la présence de verglas.

Modifiez l'unité du thermomètre, par exemple, dans les réglages du système sur la Vue principale de l'écran central.

4.1.1.3. Indicateur de rapport

L'indicateur de rapport sur l'écran conducteur informe du rapport manuel actuellement engagé et lorsqu'il est avantageux de passer le rapport suivant pour obtenir la meilleure consommation de carburant possible.

Pour obtenir une conduite écologique en mode de passage manuel des rapports, il est important de choisir le bon rapport et de l'engager au bon moment.

Boîte de vitesses automatique



L'indicateur de rapport sur l'écran conducteur informe du rapport actuellement engagé et recommande le passage au rapport supérieur avec un symbole plus clignotant.

Cette version du manuel est valable au moment de son impression, mais cette validité ne peut être entièrement garantie pour l'avenir. Pour plus d'informations, consultez la première page, qui comporte un avertissement complet.

4.1.2. Ordinateur de bord

4.1.2.1. Ordinateur de bord

L'ordinateur de bord de la voiture enregistre les valeurs telles que la distance, la consommation de carburant et la vitesse moyenne durant la conduite.

Afin d'inciter à une conduite économique, les informations concernant les consommations moyenne et instantanée de carburant sont enregistrées. Les informations de l'ordinateur de bord peuvent être affichées sur l'écran conducteur.

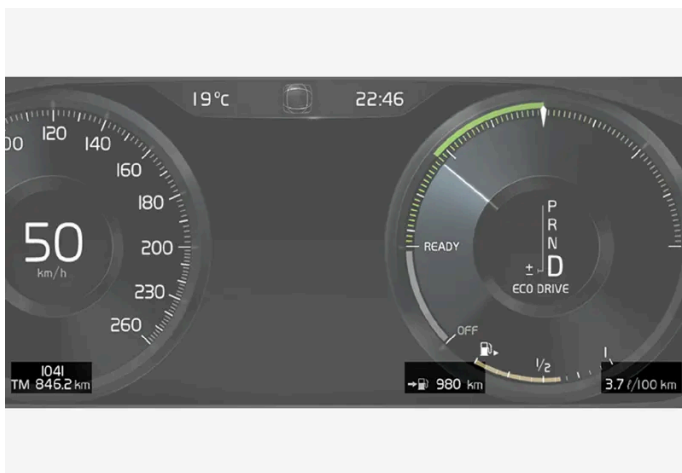

Exemple d'informations de l'ordinateur de bord sur l'écran conducteur. L'illustration est schématique, les détails peuvent varier selon le modèle de la voiture.

Les compteurs suivants sont proposés dans l'ordinateur de bord :

- Compteur journalier
- Compteur kilométrique
- Consommation de carburant instantanée
- Kilométrage d'autonomie carburant
- Touriste - compteur de vitesse alternatif

Les unités employées pour le kilométrage, la vitesse, etc., peuvent être changées dans les réglages du système dans l'écran central.

Compteur journalier

Il existe deux compteurs journaliers, TM et TA.

TM peut être réinitialisé manuellement et TA est automatiquement réinitialisé si la voiture n'est pas utilisée pendant au moins quatre heures.

Pendant un trajet, les informations suivantes sont enregistrées :

Cette version du manuel est valable au moment de son impression, mais cette validité ne peut être entièrement garantie pour l'avenir. Pour plus d'informations, consultez la première page, qui comporte un avertissement complet.

- Distance
- Durée de trajet
- Vitesse moyenne
- Consommation moyenne de carburant

Les valeurs sont valables à partir de la dernière initialisation du compteur journalier.

Compteur kilométrique

Le compteur kilométrique enregistre la distance totale parcourue par la voiture. Cette valeur ne peut pas être initialisée.

Consommation de carburant instantanée

Ce compteur indique la consommation de carburant actuelle de la voiture. La valeur est mise à jour toutes les secondes environ.

Kilométrage d'autonomie carburant

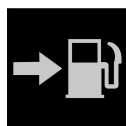

L'ordinateur de bord calcule la distance restante en fonction du carburant restant dans le réservoir.

Le calcul est basé sur la consommation moyenne sur les 30 derniers kilomètres (20 miles) et sur la quantité de carburant restant dans le réservoir.

Lorsque la jauge affiche « ---- », il reste trop peu de carburant pour calculer la distance restante. Ajoutez du carburant au plus vite.



Note

Une différence peut être notée en cas de changement dans la façon de conduire.

Un style de conduite économique offre souvent une meilleure autonomie.

Compteur de vitesse alternatif avec mode tourisme

Le compteur de vitesse alternatif facilite la conduite dans les pays où les vitesses affichées sur les panneaux de signalisation sont exprimées en une unité différente de celle habituellement utilisée dans la voiture.

La vitesse numérique est indiquée dans l'unité inverse à celle du compteur de vitesse analogique. Si le compteur de vitesse analogique est gradué en mph, l'indicateur affichera la vitesse correspondante au format numérique et en km/h et inversement.

4.1.2.2. Afficher des données concernant le trajet à l'écran conducteur

Les valeurs de l'ordinateur de bord calculées et enregistrées peuvent être affichées sur l'écran conducteur.

Les valeurs sont enregistrées dans une application de l'ordinateur de bord. Dans le menu d'application, vous pouvez sélectionner les informations qui seront affichées sur l'écran conducteur.



Utilisez les commandes au volant droites pour ouvrir le menu d'application^[1] et y naviguer.

- 1 Menu d'applications
- 2 Gauche/droite
- 3 Haut/bas
- 4 Valider

1 Ouvrez le menu d'applications sur l'écran conducteur en appuyant sur (1).

(Il n'est pas possible d'ouvrir le menu d'applications s'il reste un message non validé sur l'écran conducteur. Le message doit d'abord être confirmé par une pression sur le bouton ○ (4) avant de pouvoir ouvrir le menu d'applications.)

2 Naviguez jusqu'à l'application de l'ordinateur de bord vers la gauche ou la droite avec (2).

➤ Les quatre lignes supérieures du menu indiquent les valeurs mesurées correspondant au compteur journalier TM. Les quatre lignes de menu suivantes indiquent les valeurs mesurées correspondant au compteur journalier TA. Naviguez dans la liste avec (3).

3 Continuez plus bas jusqu'aux boutons d'option pour sélectionner les informations qui seront affichées sur l'écran conducteur :

- Compteur kilométrique
- Kilométrage d'autonomie carburant
- Touriste (compteur de vitesse alternatif)
- Distance pour le compteur journalier TM, TA ou aucun affichage de la distance
- Consommation instantanée de carburant, consommation moyenne de TM ou TA, ou aucun affichage de la consommation de carburant

Le bouton ○ (4) permet de sélectionner/désélectionner une option. La modification est directement prise en compte.

^[1] L'illustration est schématisée, les détails peuvent varier selon le modèle de la voiture.

4.1.2.3. Initialiser le compteur journalier

Remettez le compteur journalier à zéro à l'aide du levier au volant gauche.



- 1 Une longue pression sur le bouton RESET du levier gauche au volant permet d'initialiser toutes les informations du compteur journalier TM (distance, consommation moyenne vitesse moyenne et temps de conduite).

Une pression sur le bouton RESET réinitialise uniquement le kilométrage.

Le compteur journalier TA n'a qu'une remise à zéro automatique intervenant lorsque la voiture n'est pas utilisée pendant quatre heures ou plus.

4.1.2.4. Afficher des statistiques concernant le trajet à l'écran central

Les statistiques de trajet fournies par l'ordinateur de bord sont présentées graphiquement sur l'écran central pour offrir une vue d'ensemble et favoriser ainsi une conduite plus économique en carburant.



Ouvrez l'application **Préférences conducteur** dans la vue Applications pour afficher les statistiques de trajet.

Chaque bâtonnet du diagramme symbolise une portion de 1, 10 ou 100 km, alternativement miles. Les bâtonnets se remplissent à partir de la droite au fur et à mesure de la conduite. Le bâtonnet à l'extrême droite représente la valeur concernant la portion actuelle.

La consommation moyenne de carburant et la durée totale de trajet sont calculées depuis la dernière initialisation de statistiques de trajet.

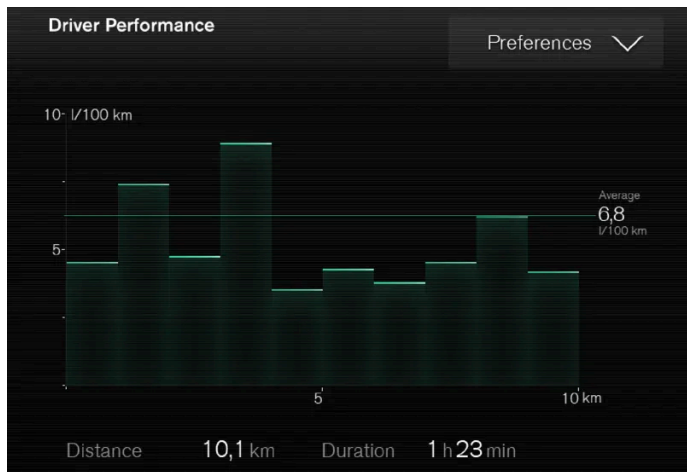

Statistiques de trajet de l'ordinateur de bord ^[1].

^[1] L'illustration est schématique, les détails peuvent varier selon le modèle de la voiture.

4.1.2.5. Paramètres pour les statistiques de trajet

Réinitialisez ou modifiez les paramètres de statistiques de trajet.

- 1 Ouvrez l'application **Préférences conducteur** dans la vue Applications pour afficher les statistiques de trajet.



- 2 Appuyez sur **Préférences** pour

- modifier l'échelle. Sélectionnez la résolution (1, 10 ou 100 km/miles) pour le bâtonnet.
- initialiser les données après chaque trajet. Exécuté lorsque la voiture est restée à l'arrêt pendant au moins 4 heures.
- réinitialiser les données du trajet actuel.

Les statistiques de trajet, la consommation moyenne calculée et la durée totale de trajet sont toujours réinitialisées en même temps.

Les unités employées pour le kilométrage, la vitesse, etc., peuvent être changées dans les réglages du système dans l'écran central.

4.1.3. Écran conducteur

L'écran conducteur affiche des informations concernant la voiture et la conduite.

L'écran conducteur comporte des compteurs, des témoins ainsi que des symboles de contrôle et d'avertissement. Les éléments affichés sur l'écran conducteur dépendent de l'équipement de la voiture, des réglages effectués et des fonctions actives.

L'écran conducteur est activé dès l'ouverture d'une porte, c'est-à-dire en position d'allumage 0. Si l'écran conducteur n'est pas utilisé, il s'éteint au bout d'un laps de temps. Pour le réactiver, effectuez l'une des actions suivantes :

- Mettez la position de contact I.
- Ouvrez l'une des portes.

Attention

Si l'écran conducteur venait à s'éteindre, ne pas s'allumer au démarrage/à son activation ou être illisible, n'utilisez pas la voiture. Prenez immédiatement contact avec un atelier. Volvo recommande un atelier Volvo agréé.

Attention

En cas d'erreur sur l'écran conducteur, les informations concernant les freins, les coussins gonflables et les autres systèmes de sécurité ne pourront pas être affichées. Le conducteur ne pourra alors pas vérifier l'état des systèmes de la voiture ni consulter les avertissements et informations.



L'illustration est schématique, les détails peuvent varier selon le modèle de la voiture.

Emplacement sur l'écran conducteur :

Cette version du manuel est valable au moment de son impression, mais cette validité ne peut être entièrement garantie pour l'avenir. Pour plus d'informations, consultez la première page, qui comporte un avertissement complet.

À gauche	Au milieu	À droite
Compteur de vitesse	Témoins de contrôle et d'avertissement	Compte-tours/compteur ECO ^[1]
Compteur journalier	Indicateur de température extérieure	Indicateur de rapport
Compteur kilométrique ^[2]	Montre	Mode de conduite
Informations relatives au régulateur et au limiteur de vitesse	Messages, avec représentation graphique dans certains cas	Jauge de carburant
Informations relatives à la signalisation routière*	Informations relatives aux portes et aux ceintures de sécurité	Statut de la fonction Start/Stop
–	Lecteur multimédia	Kilométrage d'autonomie carburant
–	Carte de navigation*	Consommation de carburant instantanée
–	Téléphone	Menu d'applications (activé avec les commandes au volant)
–	Commande vocale	–
–	Boussole ^[1]	–

Symbole dynamique



Le symbole dynamique dans sa forme de base.

Un symbole dynamique au centre de l'écran conducteur change d'apparence selon les différents types de message. La couleur orange ou rouge autour du symbole indique le degré de gravité du message de contrôle ou d'avertissement.



Exemple de symbole de contrôle.

Grâce à une animation, la forme de base peut être convertie en un graphique qui indique où le problème se trouve ou pour expliquer certaines informations.



Le symbole sur l'écran conducteur change de forme.

[1] Selon le mode de conduite sélectionné.

[2] Distance cumulée.

* Option/accessoire.

4.1.4. Paramètres pour l'écran conducteur

Les réglages d'affichage de l'écran conducteur peuvent être effectués par le menu d'application de l'écran conducteur et par le menu de réglages de l'écran central.

Réglages via le menu d'applications de l'écran conducteur



L'illustration est schématique, les détails peuvent varier selon le modèle de la voiture.

Le menu Applications s'ouvre et il est géré à l'aide des commandes droites au volant.

Dans le menu d'applications, il est possible sélectionner les informations qui seront affichées sur l'écran conducteur, provenant

- de l'ordinateur de bord
- du lecteur multimédia
- du téléphone
- du système de navigation*.

Réglages via l'écran central

Sélectionner le type d'informations

- 1 Appuyez sur **Paramètres** de la Vue principale de l'écran central.
- 2 Appuyez sur **My Car** → **Combiné d'instruments** → **Informations combiné d'instruments**.
- 3 Sélectionnez ce que vous souhaitez afficher en fond d'écran :
 - **N'afficher aucune information**
 - **Afficher l'information du média en lecture**
 - **Afficher la navigation même sans itinéraire défini**

Sélectionner un thème

- 1 Appuyez sur **Paramètres** de la Vue principale de l'écran central.
- 2 Appuyez sur **My Car** → **Combiné d'instruments** → **Afficher thèmes**
- 3 Sélectionnez le thème (apparence) de l'écran conducteur :
 - **Glass**
 - **Minimalistic**
 - **Performance**
 - **Chrome Rings**

Sélectionner la langue

- 1 Appuyez sur **Paramètres** de la Vue principale de l'écran central.
 - 2 Appuyez sur **Système** → **Langues et unités du système** → **Langue du système** pour choisir une langue.
- La modification affecte la langue de tous les écrans.

Les réglages sont personnels et sont automatiquement sauvegardés dans le profil de conducteur actif.

* Option/accessoire.

4.1.5. Licence relative à l'écran conducteur

Une licence est un contrat permettant d'exercer une certaine activité ou de bénéficier de certains droits conformément aux conditions énoncées dans le contrat. Le texte qui suit constitue l'accord passé par Volvo avec les fabricants ou développeurs. Il est rédigé en anglais.

Freetype Project License

3rd Party Software Disclaimers and License Agreements Confidential ID 06-00004-004 39 / 75 Revision 06.00A, 2015-06-09 2006-Jan-27 Copyright 1996-2002, 2006 by David Turner, Robert Wilhelm, and Werner Lemberg.

Introduction

The FreeType Project is distributed in several archive packages; some of them may contain, in addition to the FreeType font engine, various tools and contributions which rely on, or relate to, the FreeType Project. This license applies to all files found in such packages, and which do not fall under their own explicit license. The license affects thus the FreeType font engine, the test programs, documentation and makefiles, at the very least. This license was inspired by the BSD, Artistic, and IJG (Independent JPEG Group) licenses, which all encourage inclusion and use of free software in commercial and freeware products alike. As a consequence, its main points are that:

- o We don't promise that this software works. However, we will be interested in any kind of bug reports. ('as is' distribution)
- o You can use this software for whatever you want, in parts or full form, without having to pay us. ('royalty-free' usage)
- o You may not pretend that you wrote this software. If you use it, or only parts of it, in a program, you must acknowledge somewhere in your documentation that you have used the FreeType code. ('credits')

We specifically permit and encourage the inclusion of this software, with or without modifications, in commercial products. We disclaim all warranties covering The FreeType Project and assume no liability related to The FreeType Project. Finally, many people asked us for a preferred form for a credit/disclaimer to use in compliance with this license. We thus encourage you to use the following text:

"Portions of this software are copyright © 2013 The FreeType Project (www.freetype.org). All rights reserved."

Legal Terms

0. Definitions – Throughout this license, the terms 'package', 'FreeType Project', and 'FreeType archive' refer to the set of files originally distributed by the authors (David Turner, Robert Wilhelm, and Werner Lemberg) as the 'FreeType Project', be they named as alpha, beta or final release. 'You' refers to the licensee, or person using the project, where 'using' is a generic term including compiling the project's source code as well as linking it to form a 'program' or 'executable'. This program is referred to as 'a program using the FreeType engine'. This license applies to all files distributed in the original FreeType Project, including all source code, binaries and documentation, unless otherwise stated in the file in its original, unmodified form as distributed in the original archive. If you are unsure whether or not a particular file is covered by this license, you must contact us to verify this. The FreeType Project is copyright (C) 1996-2000 by David Turner, Robert Wilhelm, and Werner Lemberg. All rights reserved except as specified below.

1. No Warranty – THE FREETYPE PROJECT IS PROVIDED 'AS IS' WITHOUT WARRANTY OF ANY KIND, EITHER EXPRESS OR IMPLIED, INCLUDING, BUT NOT LIMITED TO, WARRANTIES OF MERCHANTABILITY AND FITNESS FOR A PARTICU-

LAR PURPOSE. IN NO EVENT WILL ANY OF THE AUTHORS OR COPYRIGHT HOLDERS BE LIABLE FOR ANY DAMAGES CAUSED BY THE USE OR THE INABILITY TO USE, OF THE FREETYPE PROJECT. '

2. Redistribution – This license grants a worldwide, royalty-free, perpetual and irrevocable right and license to use, execute, perform, compile, display, copy, create derivative works of, distribute and sublicense the FreeType Project (in both source and object code forms) and derivative works thereof for any purpose; and to authorize others to exercise some or all of the rights granted herein, subject to the following conditions:

- o Redistribution of source code must retain this license file ('FTL.TXT') unaltered; any additions, deletions or changes to the original files must be clearly indicated in accompanying documentation. The copyright notices of the unaltered, original files must be preserved in all copies of source files.
- o Redistribution in binary form must provide a disclaimer that states that the software is based in part of the work of the FreeType Team, in the distribution documentation. We also encourage you to put an URL to the FreeType web page in your documentation, though this isn't mandatory. These conditions apply to any software derived from or based on the FreeType Project, not just the unmodified files. If you use our work, you must acknowledge us. However, no fee need be paid to us.

3. Advertising – Neither the FreeType authors and contributors nor you shall use the name of the other for commercial, advertising, or promotional purposes without specific prior written permission. We suggest, but do not require, that you use one or more of the following phrases to refer to this software in your documentation or advertising materials: 'FreeType Project', 'FreeType Engine', 'FreeType library', or 'FreeType Distribution'. As you have not signed this license, you are not required to accept it. However, as the FreeType Project is copyrighted material, only this license, or another one contracted with the authors, grants you the right to use, distribute, and modify it. Therefore, by using, distributing, or modifying the FreeType Project, you indicate that you understand and accept all the terms of this license.

4. Contacts – There are two mailing lists related to FreeType:

- o freetype@nongnu.org. Discusses general use and applications of FreeType, as well as future and wanted additions to the library and distribution. If you are looking for support, start in this list if you haven't found anything to help you in the documentation.
- o freetype-devel@nongnu.org. Discusses bugs, as well as engine internals, design issues, specific licenses, porting, etc. Our home page can be found at <http://www.freetype.org>

HarfBuzz / UCDN License

- Copyright © 2010,2011,2012 Google, Inc.
- Copyright © 2012 Mozilla Foundation
- Copyright © 2011 Codethink Limited
- Copyright © 2008,2010 Nokia Corporation and/or its subsidiary(-ies)
- Copyright © 2009 Keith Stribley
- Copyright © 2009 Martin Hosken and SIL International
- Copyright © 2007 Chris Wilson
- Copyright © 2006 Behdad Esfahbod
- Copyright © 2005 David Turner
- Copyright © 2004,2007,2008,2009,2010 Red Hat, Inc.
- Copyright © 1998-2004 David Turner and Werner Lemberg

For full copyright notices consult the individual files in the package. Permission is hereby granted, without written agreement and without license or royalty fees, to use, copy, modify, and distribute this software and its documentation for any purpose, provided that the above copyright notice and the following two paragraphs appear in all copies of this software. IN NO EVENT SHALL THE COPYRIGHT HOLDER BE LIABLE TO ANY PARTY FOR DIRECT, INDIRECT, SPECIAL, INCIDENTAL, OR CONSEQUENTIAL DAMAGES ARISING OUT OF THE USE OF THIS SOFTWARE AND ITS DOCUMENTATION, EVEN IF THE COPYRIGHT HOLDER HAS BEEN ADVISED OF THE POSSIBILITY OF SUCH DAMAGE. THE COPYRIGHT HOLDER SPECIFICALLY DISCLAIMS ANY WARRANTIES, INCLUDING, BUT NOT LIMITED TO, THE IMPLIED WARRANTIES OF MERCHANTABILITY AND FITNESS FOR A PARTICULAR PURPOSE. THE SOFTWARE PROVIDED HEREUNDER IS ON AN "AS IS" BASIS,

AND THE COPYRIGHT HOLDER HAS NO OBLIGATION TO PROVIDE MAINTENANCE, SUPPORT, UPDATES, ENHANCEMENTS, OR MODIFICATIONS.

Libunibreak License

This library is released under an open-source licence, the zlib/libpng licence. Please check the file LICENCE for details. Apart from using the algorithm, part of the code is derived from the data provided under <http://www.unicode.org/Public>. And the Unicode Terms of Use may apply: URL:<http://www.unicode.org/copyright.html>

LICENSE:

- Copyright (C) 2008-2012 Wu Yongwei <wuyongwei at gmail dot com>
- Copyright (C) 2012 Tom Hacoen <tom dot hacoen at samsung dot com>

This software is provided 'as-is', without any express or implied warranty. In no event will the author be held liable for any damages arising from the use of this software. Permission is granted to anyone to use this software for any purpose, including commercial applications, and to alter it and redistribute it freely, subject to the following restrictions:

1. The origin of this software must not be misrepresented; you must not claim that you wrote the original software. If you use this software in a product, an acknowledgement in the product documentation would be appreciated but is not required.
2. Altered source versions must be plainly marked as such, and must not be misrepresented as being the original software.
3. This notice may not be removed or altered from any source distribution.

Unicode Inc. License Agreement

EXHIBIT 1 UNICODE, INC. LICENSE AGREEMENT - DATA FILES AND SOFTWARE Unicode Data Files include all data files under the directories <http://www.unicode.org/Public/>, <http://www.unicode.org/reports/>, and <http://www.unicode.org/cldr/data/>. Unicode Software includes any source code published in the Unicode Standard or under the directories <http://www.unicode.org/Public/>, <http://www.unicode.org/reports/>, and <http://www.unicode.org/cldr/data/>. NOTICE TO USER: Carefully read the following legal agreement. BY DOWNLOADING, INSTALLING, COPYING OR OTHERWISE USING UNICODE INC.'S DATA FILES ("DATA FILES"), AND/OR SOFTWARE ("SOFTWARE"), YOU UNEQUIVOCALLY ACCEPT, AND AGREE TO BE BOUND BY, ALL OF THE TERMS AND CONDITIONS OF THIS AGREEMENT. IF YOU DO NOT AGREE, DO NOT DOWNLOAD, INSTALL, COPY, DISTRIBUTE OR USE THE DATA FILES OR SOFTWARE. COPYRIGHT AND PERMISSION NOTICE Copyright © 1991-2010 Unicode, Inc. All rights reserved. Distributed under the Terms of Use in <http://www.unicode.org/copyright.html>. Permission is hereby granted, free of charge, to any person obtaining a copy of the Unicode data files and any associated documentation (the "Data Files") or Unicode software and any associated documentation (the "Software") to deal in the Data Files or Software without restriction, including without limitation the rights to use, copy, modify, merge, publish, distribute, and/or sell copies of the Data Files or Software, and to permit persons to whom the Data Files or Software are furnished to do so, provided that (a) the above copyright notice(s) and this permission notice appear with all copies of the Data Files or Software, (b) both the above copyright notice(s) and this permission notice appear in associated documentation, and (c) there is clear notice in each modified Data File or in the Software as well as in the documentation associated with the Data File(s) or Software that the data or software has been modified. THE DATA FILES AND SOFTWARE ARE PROVIDED "AS IS", WITHOUT WARRANTY OF ANY KIND, EXPRESS OR IMPLIED, INCLUDING BUT NOT LIMITED TO THE WARRANTIES OF MERCHANTABILITY, FITNESS FOR A PARTICULAR PURPOSE AND NONINFRINGEMENT OF THIRD PARTY RIGHTS. IN NO EVENT SHALL THE COPYRIGHT HOLDER OR HOLDERS INCLUDED IN THIS NOTICE BE LIABLE FOR ANY CLAIM, OR ANY SPECIAL INDIRECT OR CONSEQUENTIAL DAMAGES, OR ANY DAMAGES WHATSOEVER RESULTING FROM LOSS OF USE, DATA OR PROFITS, WHETHER IN AN ACTION OF CONTRACT, NEGLIGENCE OR OTHER TORTIOUS ACTION, ARISING OUT OF OR IN CONNECTION WITH THE USE OR PERFORMANCE OF THE DATA FILES OR SOFTWARE. Except as contained in this notice, the name of a copyright holder shall not be used in advertising or otherwise to promote the sale, use or other dealings in these Data Files or Software without prior written authorization of the copyright holder.

Cette version du manuel est valable au moment de son impression, mais cette validité ne peut être entièrement garantie pour l'avenir. Pour plus d'informations, consultez la première page, qui comporte un avertissement complet.

ZLIB Data Compression Library License Agreement

(C) 1995-2010 Jean-loup Gailly and Mark Adler This software is provided 'as-is', without any express or implied warranty. In no event will the authors be held liable for any damages arising from the use of this software. Permission is granted to anyone to use this software for any purpose, including commercial applications, and to alter it and redistribute it freely, subject to the following restrictions:

1. The origin of this software must not be misrepresented; you must not claim that you wrote the original software. If you use this software in a product, an acknowledgment in the product documentation would be appreciated but is not required.
2. Altered source versions must be plainly marked as such, and must not be misrepresented as being the original software.
3. This notice may not be removed or altered from any source distribution.

Jean-loup Gailly Mark Adler jloup@gzip.org madler@alumni.caltech.edu If you use the zlib library in a product, we would appreciate *not* receiving lengthy legal documents to sign. The sources are provided for free but without warranty of any kind. The library has been entirely written by Jean-loup Gailly and Mark Adler; it does not include third-party code. If you redistribute modified sources, we would appreciate that you include in the file ChangeLog history information documenting your changes. Please read the FAQ for more information on the distribution of modified source versions.

Licence GLEW (licence BSD modifiée)

The OpenGL Extension Wrangler Library

- Copyright (C) 2002-2008, Milan Ikits <milan.ikits@ieee.org>
- Copyright (C) 2002-2008, Marcelo E. Magallon <mmagallo@debian.org>
- Copyright (C) 2002, Lev Povalahev

All rights reserved.

Redistribution and use in source and binary forms, with or without modification, are permitted provided that the following conditions are met: Redistributions of source code must retain the above copyright notice, this list of conditions and the following disclaimer. * Redistributions in binary form must reproduce the above copyright notice, this list of conditions and the following disclaimer in the documentation and/or other materials provided with the distribution. * The name of the author may be used to endorse or promote products derived from this software without specific prior written permission. THIS SOFTWARE IS PROVIDED BY THE COPYRIGHT HOLDERS AND CONTRIBUTORS "AS IS" AND ANY EXPRESS OR IMPLIED WARRANTIES, INCLUDING, BUT NOT LIMITED TO, THE IMPLIED WARRANTIES OF MERCHANTABILITY AND FITNESS FOR A PARTICULAR PURPOSE ARE DISCLAIMED. IN NO EVENT SHALL THE COPYRIGHT OWNER OR CONTRIBUTORS BE LIABLE FOR ANY DIRECT, INDIRECT, INCIDENTAL, SPECIAL, EXEMPLARY, OR CONSEQUENTIAL DAMAGES (INCLUDING, BUT NOT LIMITED TO, PROCUREMENT OF SUBSTITUTE GOODS OR SERVICES; LOSS OF USE, DATA, OR PROFITS; OR BUSINESS INTERRUPTION) HOWEVER CAUSED AND ON ANY THEORY OF LIABILITY, WHETHER IN CONTRACT, STRICT LIABILITY, OR TORT (INCLUDING NEGLIGENCE OR OTHERWISE) ARISING IN ANY WAY OUT OF THE USE OF THIS SOFTWARE, EVEN IF ADVISED OF THE POSSIBILITY OF SUCH DAMAGE.

4.1.6. Menu d'applications à l'écran conducteur

Le menu d'applications de l'écran conducteur permet d'accéder rapidement aux fonctions les plus utilisées pour certaines applications.



L'illustration est schématique.

Le menu Applications de l'écran conducteur peut être utilisé à la place de l'écran central, à l'aide du clavier droit du volant. Le menu d'applications simplifie le passage d'une application à l'autre ou d'une fonction à l'autre sans avoir à lâcher le volant.

Fonctions du menu d'applications

Les diverses applications offrent différents types de fonctions. Dans le menu d'applications, vous pouvez commander les applications suivantes et leurs fonctions :

Application	Fonctions
Ordinateur de bord	Sélection du compteur journalier, sélection de ce qui doit être affiché sur l'écran conducteur, etc.
Lecteur multimédia	Sélection de la source active pour le lecteur multimédia.
Téléphone	Appel d'un contact dans la liste d'appels.
Navigation	Guide à la destination etc.

4.1.7. Gérer le menu d'applications sur l'écran conducteur

Le menu d'applications de l'écran conducteur est contrôlé avec les commandes au volant droites.



Menu d'applications et commandes au volant droites. L'illustration est schématique.

- 1 Ouvrir/fermer
- 2 Gauche/droite
- 3 Haut/bas
- 4 Valider

Ouvrir/fermer le menu d'applications

- 1 Appuyez sur ouvrir/fermer (1).
 - > Le menu d'applications s'ouvre/se ferme.

i Note

Il n'est pas possible d'ouvrir le menu d'applications s'il reste un message non validé sur l'écran conducteur. Le message doit d'abord être confirmé avant de pouvoir ouvrir le menu d'applications.

Le menu d'applications se ferme automatiquement après un moment sans activité ou pour certaines options.

Naviguer et sélectionner dans le menu d'applications

- 1 Naviguez parmi les applications en appuyant sur les touches gauche ou droite (2).
 - > Les fonctions de l'application précédente/suivante apparaissent dans le menu d'applications.
- 2 Naviguez parmi les fonctions de l'application sélectionnée en appuyant sur haut ou bas (3).
- 3 Confirmez ou sélectionnez une option pour la fonction en appuyant sur Valider (4).

Cette version du manuel est valable au moment de son impression, mais cette validité ne peut être entièrement garantie pour l'avenir. Pour plus d'informations, consultez la première page, qui comporte un avertissement complet.









➤ La fonction est activée et, pour certaines options, le menu d'applications est ensuite fermé.

Si le menu d'applications est de nouveau ouvert, les fonctions de la dernière application choisie apparaissent directement.











4.1.8. Témoins de contrôle et d'avertissement

Les symboles de contrôle et d'avertissement attirent l'attention du conducteur sur le fait qu'une fonction est activée, qu'un système est en fonctionnement ou qu'un dysfonctionnement ou une panne grave est survenu.



Symboles rouges

	Avertissement Le témoin d'avertissement rouge s'allume lorsqu'un problème affectant la sécurité ou la manœuvrabilité de la voiture est détecté. Un message explicatif apparaît en même temps sur l'écran conducteur. Le témoin d'avertissement peut aussi s'allumer en combinaison avec d'autres témoins.
	Témoin de ceinture de sécurité non bouclée Est allumé ou clignote lorsqu'un passager de la voiture n'a pas bouclé sa ceinture de sécurité.
	Coussins gonflables Une panne est détectée dans l'un des systèmes de sécurité de la voiture. Lisez le message à l'écran conducteur et contactez un atelier. Volvo recommande de contacter un atelier Volvo agréé.
	Panne dans le système de freinage Une panne est survenue dans le système de freinage. Lisez le message à l'écran conducteur et contactez un atelier. Volvo recommande de contacter un atelier Volvo agréé.
	Frein de stationnement Allumé de façon constante : le frein de stationnement est activé. Clignotant : une panne est survenue dans le frein de stationnement. Consultez le message sur l'écran conducteur.
	Panne du système électrique Une panne est survenue dans le système électrique. Lisez le message à l'écran conducteur et contactez un atelier. Volvo recommande de contacter un atelier Volvo agréé.
	Température du moteur élevée La température du moteur est excessive. Consultez le message sur l'écran conducteur.
	Risque de collision City Safety donne l'alerte en cas de risque de collision avec un autre véhicule, un piéton, un cycliste ou un animal de grande taille.
	Pression d'huile faible La pression d'huile du moteur est insuffisante. Coupez le moteur immédiatement et vérifiez le niveau d'huile moteur. Faites l'appoint si nécessaire. Si le symbole est allumé alors que le niveau d'huile est normal, lisez le message à l'écran conducteur et contactez un atelier. Volvo recommande de contacter un atelier Volvo agréé.

Symboles jaune ambré

	<p>Informations</p> <p>Un problème est survenu dans l'un des systèmes de la voiture. Consultez le message sur l'écran conducteur. Le témoin d'information peut aussi s'allumer en combinaison avec d'autres témoins.</p>
	<p>Panne dans le système de freinage</p> <p>Une panne est survenue dans le système de freinage. Consultez le message sur l'écran conducteur.</p>
	<p>Panne du système ABS</p> <p>Le système est hors service. Le système ordinaire de la voiture fonctionne toujours, mais sans la fonction ABS.</p>
	<p>Système de dépollution des gaz d'échappement</p> <p>Panne du système d'épuration des gaz d'échappement. Rendez-vous dans un atelier pour effectuer un contrôle. Volvo recommande de contacter un atelier Volvo agréé.</p>
	<p>Feu antibrouillard arrière</p> <p>Feu antibrouillard arrière allumé.</p>
	<p>Système de surveillance de la pression des pneus</p> <p>Pression de pneus basse. En cas d'anomalie dans le système de surveillance de la pression de gonflage, le symbole clignotera pendant environ 1 minute puis restera allumé. Cela peut être dû à l'impossibilité du système à détecter ou à avertir d'une pression de gonflage inférieure à celle attendue.</p>
	<p>Problème avec le système de phares</p> <p>Une panne est survenue dans le système de phares. Consultez le message sur l'écran conducteur.</p>
	<p>Assistance de sortie de voie</p> <p>Le système d'assistance de sortie de voie avertit/intervient.</p>
	<p>Système de contrôle de la stabilité</p> <p>Allumé de façon constante : une panne est survenue dans le système. Clignotant : le système est en marche.</p>
	<p>Système de contrôle de la stabilité, mode sport</p> <p>Le mode Sport est activé.</p>





Symboles bleus

	<p>Feux de route automatique</p> <p>La fonction automatique de feux de route est activée et les feux de route sont allumés.</p>
	<p>Feux de route</p> <p>Les feux de route sont allumés.</p>

Symboles verts

	<p>Frein automatique La fonction est activée et les freins de route ou le frein de stationnement sont serrés.</p>
	<p>Phares antibrouillard Feu antibrouillard avant allumé.</p>
	<p>Feux de position Les feux de position sont allumés.</p>
	<p>Clignotants gauche et droit Les clignotants sont en marche.</p>

Symboles blancs/gris

	<p>Feux de route automatique La fonction automatique de feux de route est activée mais les feux ne sont pas allumés.</p>
	<p>Préconditionnement Le réchauffeur de moteur et d'habitacle/le préconditionnement sont en action.</p>
	<p>Assistance de sortie de voie Symbole blanc : Assistance de sortie de voie activé et signalisation au sol détectée. Symbole gris : Assistance de sortie de voie activé et signalisation au sol non détectée.</p>
	<p>Capteur de pluie Le capteur de pluie est activé.</p>

4.1.9. Messages à l'écran conducteur

L'écran conducteur peut, selon les situations, afficher des messages pour un informer ou assister le conducteur.



Exemple de message sur l'écran conducteur 8 pouces. L'illustration est schématique, les détails peuvent varier selon le modèle de la voiture.



Exemple de message sur l'écran conducteur. L'illustration est schématique, les détails peuvent varier selon le modèle de la voiture.

L'écran conducteur affiche les messages à priorité élevée pour le conducteur.

Les messages peuvent être affichés en différents endroits sur l'écran conducteur en fonction des autres informations présentées au même moment. Après un instant ou lorsque le message a été validé (résolu le cas échéant), le message disparaît de l'écran conducteur. Si un message doit être mémorisé, il est placé dans l'application **État voiture** qui peut être ouverte depuis la vue Applications de l'écran central.

L'apparence du message peut varier et être affiché avec une illustration, des symboles ou des boutons permettant de le valider ou d'accepter une invitation.

Bulletins d'entretien

Voici quelques-uns des bulletins d'entretien important et leur signification.

Message	Signification
Arrêtez-vous prudemment ^[1]	Arrêtez-vous et éteignez votre moteur. Risque sérieux de blessure. Contactez un atelier ^[2] .
Couper le moteur ^[1]	Arrêtez-vous et éteignez votre moteur. Risque sérieux de blessure. Contactez un atelier ^[2] .
Entretien urgent Se rendre au garage ^[1]	Contactez un atelier ^[2] pour un contrôle immédiat de la voiture.
Entretien nécessaire ^[1]	Contactez un atelier ^[2] pour un contrôle de la voiture au plus tôt.
Entretien régulier Prendre rendez-vous pour entretien	Il est temps de faire l'entretien de la voiture. Contactez un atelier ^[2] . S'affiche avant l'entretien suivant.
Entretien régulier Temps pour l'entretien	Il est temps de faire l'entretien de la voiture. Contactez un atelier ^[2] . S'affiche au moment où l'entretien suivant doit être effectué.
Entretien régulier Délai entretien dépassé	Il est temps de faire l'entretien de la voiture. Contactez un atelier ^[2] . S'affiche lorsque l'échéance du prochain entretien est dépassée.
Temporairement désactivé ^[1]	Une fonction a été temporairement désactivée et sera réactivée automatiquement pendant la conduite ou au prochain démarrage.

^[1] Partie de message, apparaît avec des informations indiquant où le problème se situe.

^[2] Un atelier Volvo agréé est recommandé.

4.1.10. Date et heure

La montre est affichée sur l'écran conducteur et sur l'écran central.

Positionnement de la montre



Dans certaines situations, les messages et les informations peuvent masquer la montre de l'écran conducteur.

Sur l'écran central, la montre se trouve tout en haut à droite dans le champ de statut.

Réglage de la date et de l'heure

- 1 Sélectionnez **Paramètres** → **Système** → **Date et heure** sur la Vue principale de l'écran central pour modifier le réglage du format de l'heure et de la date.

Réglez la date et l'heure en appuyant sur les flèches haut et bas de l'écran tactile.

Heure automatique pour les voitures équipées d'un GPS

Lorsque la voiture est équipée d'un système de navigation, il est possible de sélectionner **Heure automatique**. Le fuseau horaire est alors automatiquement réglé en fonction de la position de la voiture. Pour certains types de système de navigation, le lieu actuel (pays) doit aussi être sélectionné pour obtenir le bon fuseau horaire. Si **Heure automatique** n'est pas sélectionné, l'heure et la date sont réglés avec les flèches haut et bas de l'écran tactile.

Heure d'été

Dans certains pays, il est possible de choisir l'option **Heure d'été automatique** du réglage automatique de l'heure d'été. Pour les autres pays, l'option **Heure d'été** peut être sélectionnée manuellement.

Si la batterie a été débranchée

Si la montre est réinitialisée après le débranchement de la batterie (après une visite en atelier par exemple), il sera peut-être nécessaire de la régler. La connexion internet peut être affectée si la montre n'est pas réglée.

Cette version du manuel est valable au moment de son impression, mais cette validité ne peut être entièrement garantie pour l'avenir. Pour plus d'informations, consultez la première page, qui comporte un avertissement complet.

4.2. Écran central

4.2.1. Configuration

4.2.1.1. Réinitialiser les données utilisateur lors du changement de propriétaire

En cas de changement de propriétaire, il convient de réinitialiser les données utilisateur et les paramètres système aux réglages usine.

Il est possible de réinitialiser les paramètres de la voiture selon différents niveaux. Lors du changement de propriétaire, réinitialisez les données utilisateur et les paramètres système aux réglages usine d'origine. Lors d'un changement de propriétaire, il est également important de modifier le bénéficiaire du service Volvo On Call*.

* Option/accessoire.

4.2.1.2. Modification des réglages dans la vue principale de l'écran central

Il est possible de modifier les réglages et les informations de nombreuses fonctions de la voiture au moyen de l'écran central.

- 1 Appuyez sur l'onglet tout en haut ou glissez/balayez du haut vers le bas sur l'écran pour ouvrir la Vue principale.

2 Appuyez sur **Paramètres** pour ouvrir le menu Paramètres.

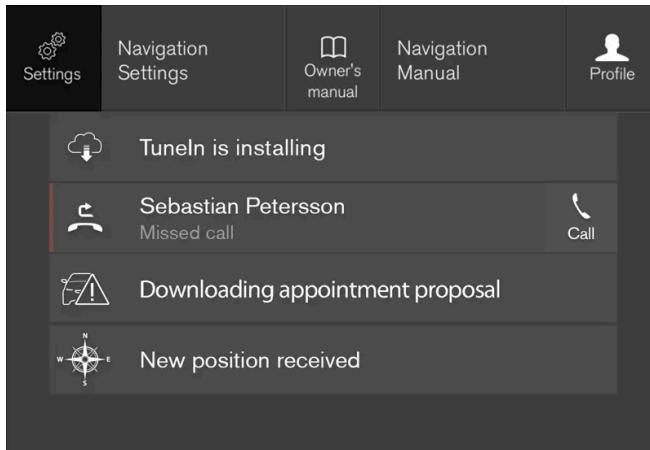

Vue principale avec bouton pour Paramètres.

3 Appuyez sur l'une des catégories et les sous-catégories pour naviguer jusqu'au paramètre souhaité.

4 Modifiez un ou plusieurs paramètres. Différents types de réglages sont modifiés de différentes façons.

➤ Les modifications sont immédiatement enregistrées.

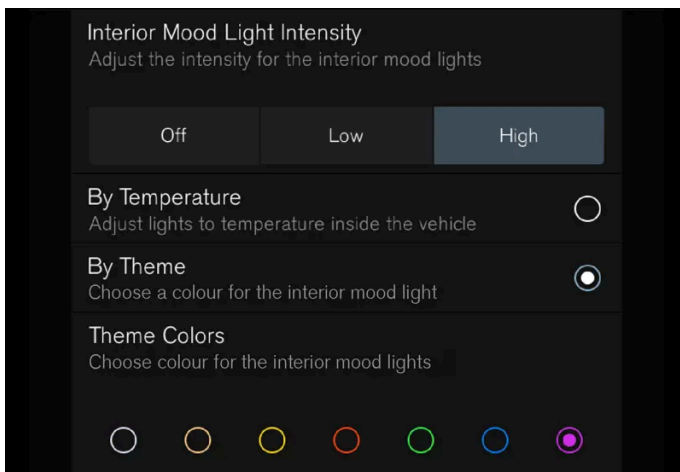

Une sous-catégorie du menu Paramètres avec différents types de paramètres, ici un bouton à choix multiples et des boutons de radio.

4.2.1.3. Réinitialiser les réglages à l'écran central

Il est possible de réinitialiser les valeurs de tous les réglages effectués dans le menu de réglages de l'écran central.

Deux types de réinitialisation

Il existe deux types différents de réinitialisation dans le menu de réglages :

- **Réinitialisation des paramètres usine** - pour supprimer toutes les données et tous les fichiers puis réinitialiser tous les paramètres aux valeurs standard.

- **Rétablir paramètres personnels** - pour supprimer les données personnelles et réinitialiser les réglages personnels aux valeurs standard.

Réinitialiser les paramètres

Suivez ces instructions pour réinitialiser les réglages.

Note

Réinitialisation des paramètres usine n'est disponible que si la voiture est immobile.

- 1 Appuyez sur **Paramètres** de la Vue principale de l'écran central.
- 2 Continuez jusqu'à **Système** → **Réinitialisation des paramètres usine**.
- 3 Sélectionnez le type de réinitialisation souhaité.
 - Une fenêtre pop-up s'ouvre.
- 4 Appuyez sur **OK** pour confirmer la réinitialisation.
 - Pour l'option **Rétablir paramètres personnels**, la réinitialisation est confirmée en appuyant sur **Rétablir pour le profil actif** ou **Rétablir pour tous les profils**.
 - Les paramètres sélectionnés sont réinitialisés.

4.2.1.4. Ouvrir le réglage contextuel à l'écran central

Les réglages contextuels vous permettent, pour la plupart des applications de base de la voiture, de modifier les réglages directement dans la vue principale de l'écran central.

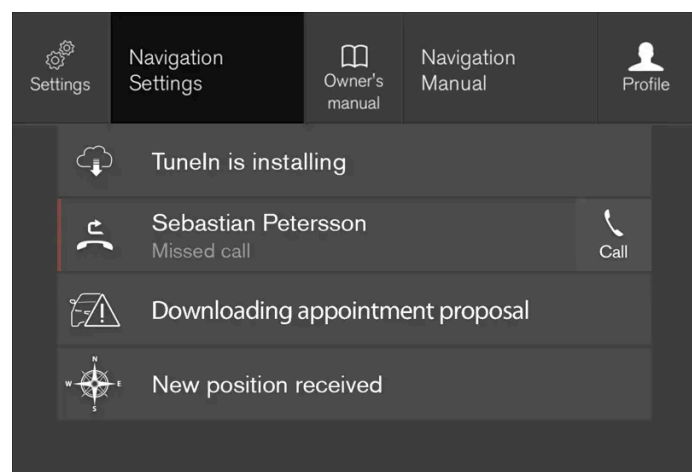

Vue principale avec bouton de réglage contextuel.

Le réglage contextuel est un raccourci permettant d'accéder à un réglage spécifique concernant la fonction active affichée à l'écran. Les applications qui sont présentes dans la voiture à sa livraison, par ex. **Radio FM** et **USB**, font partie de Sensus et sont associées aux fonctions intégrées de la voiture. Les réglages de ces applications peuvent être modifiés directement dans la vue principale par le réglage contextuel.

Lorsque le réglage contextuel est disponible :

- 1 Faites glisser la vue principale lorsqu'une application est développée, par ex. **Navigation**.
- 2 Appuyez sur **Paramètres Navigation**.
 - La page des réglages de navigation s'ouvre.
- 3 Modifiez les paramètres à votre guise et validez vos choix.

Appuyez sur **Fermer** ou sur la touche Accueil sous l'écran central pour fermer la vue de réglages.

La plupart des applications de base de la voiture ont cette possibilité de réglage contextuel, mais pas toutes.

Applications de sources tierces

Les applications tierces ne se trouvent pas dans le système de la voiture à l'origine ; elles peuvent être téléchargées, **Volvo ID** par exemple. Dans ce cas, les réglages sont toujours effectués dans l'application, pas sur la Vue principale.

4.2.1.5. Modifier les unités du système

La sélection des unités s'effectue dans le menu **Paramètres** de l'écran central.

- 1 Appuyez sur **Paramètres** de la Vue principale sur l'écran central.
- 2 Continuez jusqu'à **Système** → **Langues et unités du système** → **Unités de mesure**.
- 3 Choisissez les unités :
 - **Métrique** - kilomètres, litres et degrés Celsius.
 - **Impérial** - miles, gallons et degrés Celsius.
 - **EU** - miles, gallons et degrés Fahrenheit.
 - Les unités sur l'écran conducteur et l'écran central sont modifiées.

4.2.1.6. Désactiver et modifier le volume du système sur l'écran central

Il est possible de modifier ou de désactiver le volume du système à l'écran central.

- 1 Appuyez sur **Paramètres** de la Vue principale sur l'écran central.
- 2 Appuyez sur **Son** → **Volumes système**.
- 3 Tirez la commande sous **Sons au toucher** pour modifier le volume/couper le son des pressions sur l'écran. Glissez la commande sur le niveau sonore souhaité.

4.2.1.7. Modifier la langue du système

La sélection de la langue s'effectue dans le menu **Paramètres** de l'écran central.

Note

Si vous modifiez la langue de l'écran central, les informations propriétaires fournies risquent de ne pas correspondre aux lois et réglementations locales ou nationales en vigueur. Ne choisissez pas une langue que vous ne comprenez pas, vous pourriez avoir des difficultés à vous retrouver dans la structure de l'écran.

- 1 Appuyez sur **Paramètres** de la Vue principale sur l'écran central.
 - 2 Continuez jusqu'à **Système** → **Langues et unités du système**.
 - 3 Sélectionnez **Langue du système**.
Les langues compatibles avec la commande vocale sont indiquées par le symbole correspondant.
- La langue de l'écran conducteur et l'écran central est modifiée.

4.2.1.8. Modifier l'apparence de l'écran central

L'aspect de l'écran central peut être modifié en choisissant le thème.

- 1 Appuyez sur **Paramètres** de la Vue principale.
- 2 Appuyez sur **My Car** → **Combiné d'instruments** → **Afficher thèmes**.
- 3 Choisissez ensuite le thème, par exemple **Minimalistic** ou **Chrome Rings**.

En plus de cet aspect, il est possible de choisir entre **Normal** et **Clair**. Sur **Normal**, le fond de l'écran est foncé avec les textes clairs. Cette alternative est présélectionnée pour tous les thèmes. Si vous le souhaitez, une variante plus claire peut être choisie, avec un texte foncé sur fond clair. Cette option peut être utile en plein jour, par exemple.

Les alternatives sont toujours disponibles pour l'utilisateur et ne sont influencées par l'éclairage alentour.

4.2.1.9. Afficher des données concernant le trajet à l'écran conducteur

Les valeurs de l'ordinateur de bord calculées et enregistrées peuvent être affichées sur l'écran conducteur.

Les valeurs sont enregistrées dans une application de l'ordinateur de bord. Dans le menu d'application, vous pouvez sélectionner les informations qui seront affichées sur l'écran conducteur.



Utilisez les commandes au volant droites pour ouvrir le menu d'application^[1] et y naviguer.

- 1 Menu d'applications
- 2 Gauche/droite
- 3 Haut/bas
- 4 Valider

- 1 Ouvrez le menu d'applications sur l'écran conducteur en appuyant sur (1).

(Il n'est pas possible d'ouvrir le menu d'applications s'il reste un message non validé sur l'écran conducteur. Le message doit d'abord être confirmé par une pression sur le bouton ○ (4) avant de pouvoir ouvrir le menu d'applications.)

- 2 Naviguez jusqu'à l'application de l'ordinateur de bord vers la gauche ou la droite avec (2).
 - Les quatre lignes supérieures du menu indiquent les valeurs mesurées correspondant au compteur journalier TM. Les quatre lignes de menu suivantes indiquent les valeurs mesurées correspondant au compteur journalier TA. Naviguez dans la liste avec (3).
 - 3 Continuez plus bas jusqu'aux boutons d'option pour sélectionner les informations qui seront affichées sur l'écran conducteur :
 - Compteur kilométrique
 - Kilométrage d'autonomie carburant
 - Touriste (compteur de vitesse alternatif)
 - Distance pour le compteur journalier TM, TA ou aucun affichage de la distance
 - Consommation instantanée de carburant, consommation moyenne de TM ou TA, ou aucun affichage de la consommation de carburant
- Le bouton ○ (4) permet de sélectionner/désélectionner une option. La modification est directement prise en compte.

[1] L'illustration est schématique, les détails peuvent varier selon le modèle de la voiture.

4.2.1.10. Paramètres pour les statistiques de trajet

Réinitialisez ou modifier les paramètres de statistiques de trajet.

- 1 Ouvrez l'application **Préférences conducteur** dans la vue Applications pour afficher les statistiques de trajet.



- 2 Appuyez sur **Préférences** pour
 - modifier l'échelle. Sélectionnez la résolution (1, 10 ou 100 km/miles) pour le bâtonnet.
 - initialiser les données après chaque trajet. Exécuté lorsque la voiture est restée à l'arrêt pendant au moins 4 heures.
 - réinitialiser les données du trajet actuel.

Les statistiques de trajet, la consommation moyenne calculée et la durée totale de trajet sont toujours réinitialisées en même temps.

Les unités employées pour le kilométrage, la vitesse, etc., peuvent être changées dans les réglages du système dans l'écran central.

4.2.1.11. Paramètres pour l'écran conducteur

Les réglages d'affichage de l'écran conducteur peuvent être effectués par le menu d'application de l'écran conducteur et par le menu de réglages de l'écran central.

Réglages via le menu d'applications de l'écran conducteur



L'illustration est schématisée, les détails peuvent varier selon le modèle de la voiture.

Le menu Applications s'ouvre et il est géré à l'aide des commandes droites au volant.

Dans le menu d'applications, il est possible sélectionner les informations qui seront affichées sur l'écran conducteur, provenant

- de l'ordinateur de bord
- du lecteur multimédia
- du téléphone
- du système de navigation*.

Réglages via l'écran central

Sélectionner le type d'informations

- 1 Appuyez sur **Paramètres** de la Vue principale de l'écran central.
- 2 Appuyez sur **My Car** → **Combiné d'instruments** → **Informations combiné d'instruments**.
- 3 Sélectionnez ce que vous souhaitez afficher en fond d'écran :
 - **N'afficher aucune information**
 - **Afficher l'information du média en lecture**
 - **Afficher la navigation même sans itinéraire défini**

Sélectionner un thème

Cette version du manuel est valable au moment de son impression, mais cette validité ne peut être entièrement garantie pour l'avenir. Pour plus d'informations, consultez la première page, qui comporte un avertissement complet.

- 1 Appuyez sur **Paramètres** de la Vue principale de l'écran central.
- 2 Appuyez sur **My Car** → **Combiné d'instruments** → **Afficher thèmes**
- 3 Sélectionnez le thème (apparence) de l'écran conducteur :
 - **Glass**
 - **Minimalistic**
 - **Performance**
 - **Chrome Rings**

Sélectionner la langue

- 1 Appuyez sur **Paramètres** de la Vue principale de l'écran central.
 - 2 Appuyez sur **Système** → **Langues et unités du système** → **Langue du système** pour choisir une langue.
- La modification affecte la langue de tous les écrans.

Les réglages sont personnels et sont automatiquement sauvegardés dans le profil de conducteur actif.

* Option/accessoire.

4.2.1.12. Date et heure

La montre est affichée sur l'écran conducteur et sur l'écran central.

Positionnement de la montre



Dans certaines situations, les messages et les informations peuvent masquer la montre de l'écran conducteur.

Sur l'écran central, la montre se trouve tout en haut à droite dans le champ de statut.

Réglage de la date et de l'heure

- 1 Sélectionnez **Paramètres** → **Système** → **Date et heure** sur la Vue principale de l'écran central pour modifier le réglage du format de l'heure et de la date.

Réglez la date et l'heure en appuyant sur les flèches haut et bas de l'écran tactile.

Heure automatique pour les voitures équipées d'un GPS

Lorsque la voiture est équipée d'un système de navigation, il est possible de sélectionner **Heure automatique**. Le fuseau horaire est alors automatiquement réglé en fonction de la position de la voiture. Pour certains types de système de navigation, le lieu actuel (pays) doit aussi être sélectionné pour obtenir le bon fuseau horaire. Si **Heure automatique** n'est pas sélectionné, l'heure et la date sont réglés avec les flèches haut et bas de l'écran tactile.

Heure d'été

Dans certains pays, il est possible de choisir l'option **Heure d'été automatique** du réglage automatique de l'heure d'été. Pour les autres pays, l'option **Heure d'été** peut être sélectionnée manuellement.

Si la batterie a été débranchée

Si la montre est réinitialisée après le débranchement de la batterie (après une visite en atelier par exemple), il sera peut-être nécessaire de la régler. La connexion internet peut être affectée si la montre n'est pas réglée.

4.2.1.13. Conditions d'utilisation et exploitation des données personnelles

Cette version du manuel est valable au moment de son impression, mais cette validité ne peut être entièrement garantie pour l'avenir. Pour plus d'informations, consultez la première page, qui comporte un avertissement complet.

À la première utilisation de services ou d'applications, une fenêtre contextuelle nommée **Termes et conditions** ou **Partage de données** peut apparaître.

Son rôle est de vous informer des conditions d'utilisation et de la politique d'exploitation des données personnelles adoptées par Volvo. En consentant l'exploitation des données personnelles, l'utilisateur accepte que certaines informations soient envoyées par la voiture. Cette action est nécessaire pour le fonctionnement correct de certains services et applications.

La fonction de partage des données pour les services connectés et les applications est désactivée par défaut^[1]. Pour permettre l'utilisation de certains services et applications connectés de la voiture, le partage de données doit être activé. Il est possible de paramétrer le partage de données dans le menu de réglage de l'écran central ou lors du lancement des services ou des applications sur l'écran central.

Confidentialité et partage de données

La mise à jour logicielle lancée en novembre 2017 a introduit les paramètres de confidentialité et de partage de données pour les services connectés et les applications téléchargées. Les réglages sont disponibles sous **Confidentialité et données** dans le menu de réglage de l'écran central de la voiture.

Vous pouvez choisir les services connectés qui seront autorisés à partager les données. Le partage de données pour les applications téléchargées peut également y être désactivé. Veuillez noter que les services et applications ne peuvent pas être utilisés normalement si le partage de données est désactivé.

Après réinitialisation usine ou après une visite en atelier ou une mise à jour logicielle par exemple, les paramètres de partage de données peuvent avoir été réinitialisés aux valeurs standard. Réactivez alors le partage de données pour les services connectés et les applications téléchargées.

Note

Les paramètres de confidentialité et de partage de données sont uniques à chaque profil de conducteur.

* Option/accessoire.

^[1] Ne concerne pas Volvo On Call*.

4.2.1.14. Activer et désactiver le partage de réseau

Dans le menu Paramètres de l'écran central, il est possible de régler le partage de réseau pour les services et applications concernés.

- 1 Appuyez sur **Paramètres** de la Vue principale de l'écran central.
- 2 Appuyez sur **Système** → **Confidentialité et données**.
- 3 Activez ou désactivez le partage des données pour des services spécifiques et pour toutes les applications.

S'il n'est pas activé, le partage de réseau d'un service connecté ou d'applications téléchargées peut l'être lorsqu'ils sont ouverts sur l'écran central. Si le service est lancé pour la première fois ou après une réinitialisation usine ou une mise à jour logicielle, par exemple, les conditions de Volvo pour les services connectés doivent être acceptées. Veuillez noter que le partage de données sera alors activé pour d'autres services ou applications pour lesquels le partage a été accepté.

 **Note**

Après une visite dans un atelier Volvo, vous devrez peut-être réactiver le partage de données pour que les applications et les services connectés puissent à nouveau fonctionner.

4.2.1.15. Paramètres de déverrouillage

Il est possible de modifier les paramètres du déverrouillage à l'aide du bouton de la clé. Soit toutes les portes se déverrouillent lorsqu'on appuie une fois sur le bouton, soit seule la porte conducteur se déverrouille lorsqu'on appuie une fois, les autres portes se déverrouillant lorsqu'on appuie deux fois.

Les réglages effectués ici concernent aussi le verrouillage centralisé avec la poignée d'ouverture depuis l'intérieur.

- 1 Appuyez sur **Paramètres** de la Vue principale de l'écran central.
- 2 Appuyez sur **My Car** → **Verrouillage** → **Déverrouillage à distance et habitacle**.
- 3 Sélectionnez une alternative :
 - **Toutes les portes** - déverrouillage simultané de toutes les portes.
 - **Une porte** - déverrouillage de la porte conducteur. Pour déverrouiller toutes les portes, deux pressions sur le bouton de déverrouillage de la clé sont nécessaires.

4.2.1.16. Réglages Care Key

Des modifications du profil Care Key à l'écran central ne peuvent être effectuées qu'à l'aide d'une autre clé.

Paramètres

Les limitations suivantes peuvent être réglées :

- Intervalle de vitesse : 50-180 km/h (30-112 mph)
- Intervalles : 1 km/h (1 mph)

Régler

- 1 Déverrouillez la voiture avec une clé qui n'est pas une Care Key.
 - 2 Appuyez sur **Paramètres** de la Vue principale de l'écran central.
 - 3 Appuyez sur **Système** → **Profils conducteur** → **Clé avec restrictions**.
 - 4 Cochez la case pour activer la limitation et réglez la limitation désirée.
-

4.2.1.17. Paramètres d'indication de verrouillage

Le menu des réglages de l'écran central permet de choisir la manière par laquelle la voiture signale qu'elle est verrouillée ou déverrouillée.

Différents types de réactions au verrouillage

- 1 Appuyez sur **Paramètres** de la Vue principale de l'écran central.
- 2 Appuyez sur **My Car** → **Verrouillage**.
- 3 Appuyez sur **Retour information visible verrouillage** pour choisir lorsque la voiture doit émettre une confirmation visible :
 - **Verrouiller**
 - **Déverrouiller**
 - **Deux**Ou désactivez la fonction en sélectionnant **Arrêt**.

Rabattement automatique des rétroviseurs* au verrouillage

- 1 Appuyez sur **Paramètres** de la Vue principale de l'écran central.
- 2 Appuyez sur **My Car** → **Rétroviseurs et commodité**.
- 3 Sélectionnez **Repli des rétroviseurs au verrouillage** pour activer ou désactiver la fonction.

* Option/accessoire.

4.2.1.18. Paramètres pour le déverrouillage sans clé*

Il est possible de choisir les portes qui sont déverrouillées lorsqu'on déverrouille sans clé.

Pour modifier le réglage :

- 1 Appuyez sur **Paramètres** de la Vue principale de l'écran central.
- 2 Appuyez sur **My Car** → **Verrouillage** → **Déverrouillage sans clé**
- 3 Sélectionnez une alternative :
 - **Toutes les portes** - déverrouillage simultané de toutes les portes.
 - **Une porte** - déverrouillage de la porte choisie.

* Option/accessoire.

4.2.1.19. Réglage de l'activation automatique du frein de stationnement

Sélectionnez si le frein de stationnement doit être automatiquement activé lorsque le contact est coupé.

Pour modifier le réglage :

- 1 Appuyez sur **Paramètres** de la Vue principale de l'écran central.
 - 2 Appuyez sur **My Car** → **Frein de stationnement et suspension** et sélectionnez ou désélectionnez la fonction **Activation auto du frein de stationnement**.
-

4.2.2. Profils de conducteur

4.2.2.1. Profils de conducteur

Un grand nombre des réglages effectués dans la voiture peuvent être adaptés en fonction des souhaits personnels du conducteur et sauvegardés dans un ou plusieurs profils.



La voiture comporte autant de profils du conducteur que de clés, auxquels s'ajoute un profil supplémentaire d'invité. Les paramètres personnels sont automatiquement sauvegardés dans le profil de conducteur activé. Toutes les clés, sauf la Care Key, peuvent être associées à un profil personnel de conducteur. Lorsque la clé associée est utilisée, la voiture s'adapte alors aux paramètres spécifiques du profil de conducteur. La Care Key est toujours associée au profil Care Key et à la limitation de vitesse qui a été spécifiée pour celui-ci. Ce profil ne peut être protégé comme un profil personnel. Cela vaut également pour le profil d'invité, qui ne peut être protégé ou associé à une clé.

Quels sont les réglages sauvegardés dans les profils de conducteur ?

Nombre des réglages effectués sur la voiture seront automatiquement sauvegardés dans le profil de conducteur actif si ce profil n'est pas protégé. Les réglages effectués sur la voiture sont personnels ou généraux. Les réglages personnels sont enregistrés dans les profils de conducteur.

Les réglages qui peuvent être mémorisés dans un profil de conducteur concernent par exemple les écrans, les rétroviseurs, les sièges avant, le système de navigation*, le système audio et multimédia, les langues et la commande vocale.

Certains réglages, dits généraux, peuvent être modifiés mais ils ne sont pas enregistrés dans un profil de conducteur spécifique. La modification des réglages généraux affecte tous les profils.

Réglages généraux

Les réglages généraux ne changent pas lorsque vous passez d'un profil de conducteur à un autre. Ils restent identiques quel que soit le profil de conducteur activé.

Les réglages de configuration du clavier sont un exemple de réglages généraux. Si un profil de conducteur X est utilisé pour ajouter plusieurs langues au clavier, ces choix resteront et les langues ajoutées pourront être sélectionnées, même si un profil de conducteur Y est utilisé. Les réglages de configuration du clavier ne sont pas enregistrés dans un profil de conducteur spécifique, ils sont généraux.

Réglages personnalisés

Si un profil de conducteur X est utilisé pour régler la luminosité de l'écran central par exemple, le réglage n'affectera pas le profil de conducteur Y. Il a été enregistré sous le profil de conducteur X. Le réglage de la luminosité est un réglage personnel.

* Option/accessoire.

4.2.2.2. Modifier le nom d'un profil de conducteur

Vous pouvez modifier le nom des différents profils de conducteur utilisés dans la voiture. Le nom d'un profil associé à une Care Key ne peut être modifié.

- 1 Appuyez sur **Paramètres** de la Vue principale sur l'écran central.
- 2 Appuyez sur **Système** → **Profils conducteur**.
- 3 Sélectionnez **Éditer profil**.
 - Un menu s'affiche permettant de modifier le profil.
- 4 Appuyez sur la case **Nom du profil**.
 - Un clavier apparaît et vous pouvez ainsi modifier le nom. Appuyez sur  pour fermer le clavier.
- 5 Sauvegardez la modification du nom en appuyant sur **Retour** ou **Fermer**.
 - Le nom a maintenant été modifié.

Note

Un nom de profil ne peut pas commencer par une espace (il ne serait alors pas mémorisé).

4.2.2.3. Associer une clé à un profil de conducteur

Il est possible de coupler sa clé à un profil de conducteur. Ainsi, le profil du conducteur est automatiquement sélectionné avec tous ses paramètres chaque fois que la voiture est utilisée avec cette clé spécifique.

A la première utilisation de la clé, celle-ci n'est reliée à aucun profil de conducteur spécifique. Au démarrage de la voiture, le profil **Invité** est automatiquement activé.

Il est possible de choisir manuellement le profil de conducteur sans le coupler à la clé/télécommande. Au déverrouillage de la voiture, le dernier profil de conducteur actif est automatiquement sélectionné. Si la clé a été une fois couplée à un profil de conducteur, il n'est pas nécessaire de choisir le profil de conducteur lorsque cette clé spécifique est utilisée.

Associer une clé à un profil de conducteur

Note

Une clé ne peut être associée à un profil de conducteur que lorsque la voiture est immobile.

Sélectionnez d'abord le profil à associer à la télécommande, si ce profil n'est pas déjà actif. Le profil actif peut ensuite être associé à la télécommande.

- 1 Appuyez sur **Paramètres** de la Vue principale sur l'écran central.
- 2 Appuyez sur **Système** → **Profils conducteur**.
- 3 Sélectionnez le profil souhaité. L'écran revient à la Page d'accueil. Le profil **Invité** ne peut être couplé à une télécommande.
- 4 Faites à nouveau glisser la Vue principale vers le bas et appuyez sur **Paramètres** → **Système** → **Profils conducteur** → **Éditer profil**.
- 5 Sélectionnez **Connecter clé** pour associer le profil à la télécommande. Il est possible de coupler un profil de conducteur à une autre clé/télécommande que celle utilisée habituellement. Si la voiture comporte plusieurs clés/télécommandes, le texte **Détection de plus d'une clé, insérer clé à utiliser dans lecteur** s'affiche.



Emplacement du lecteur de secours dans le compartiment de rangement.

- > Lorsque le texte **Profil connecté à la clé** s'affiche, la télécommande et le profil de conducteur sont couplés.
- 6 Appuyez sur **OK**.
- > La clé/télécommande actuelle est désormais couplée au profil de conducteur et le restera tant que la case **Connecter clé** n'aura pas été décochée.

4.2.2.4. Protection du profil de conducteur

Dans certains cas, il est préférable que les différents réglages effectués sur la voiture ne soient pas sauvegardés dans le profil de conducteur actif. Il est donc possible de protéger le profil de conducteur. Le nom d'un profil associé à une Care Key ne peut être protégé.

Note

La protection d'un profil de conducteur n'est possible que lorsque la voiture est à l'arrêt.

Pour protéger un profil de conducteur :

- 1 Appuyez sur **Paramètres** de la Vue principale sur l'écran central.
- 2 Appuyez sur **Système** → **Profils conducteur**.
- 3 Sélectionnez **Éditer profil**.
 - Un menu s'affiche permettant de modifier le profil.
- 4 Choisissez **Protéger le profil** pour protéger le profil.
- 5 Sauvegardez la sélection de la protection du profil en appuyant sur **Retour/Fermer**.
 - Lorsque le profil est protégé, les réglages effectués sur la voiture ne seront pas automatiquement sauvegardés dans le profil. Les réglages doivent alors être sauvegardés manuellement sous **Paramètres** → **Système** → **Profils conducteur** → **Éditer profil**, en appuyant sur **Enregistrer paramètres actuels dans profil**. Lorsque le profil n'est pas protégé, les réglages sont en revanche automatiquement sauvegardés dans le profil. Il est aussi possible de sauvegarder les modifications d'un profil protégé en tirant la vue principale vers le bas à l'écran central et en appuyant sur **Profils conducteur** puis sur l'icône de sauvegarde.

4.2.2.5. Sélectionner un profil de conducteur

Lorsque l'écran central s'allume, le profil de conducteur sélectionné est indiqué en haut de l'écran. Le profil de conducteur utilisé en dernier restera sélectionné au déverrouillage suivant. Il est possible de passer à un autre profil de conducteur après le déverrouillage de la voiture. Si la clé a été associée à un profil de conducteur, c'est celui-ci qui sera sélectionné au démarrage.

Il existe trois méthodes pour changer de profil de conducteur.

Options 1:

- 1 Appuyez sur le nom du profil de conducteur affiché sur le bord supérieur de l'écran central lorsqu'il s'allume.

- Une liste des profils conducteur disponibles apparaît.
- 2 Sélectionnez le profil de conducteur souhaité.
- 3 Appuyez sur **Confirmez**.
- Le profil de conducteur est sélectionné et le système charge les paramètres correspondants.

Options 2:

- 1 Tirez la Vue principale de l'écran central vers le bas.
- 2 Appuyez sur **Profil**.
 - La même liste que dans l'option 1 apparaît.
- 3 Sélectionnez le profil de conducteur souhaité.
- 4 Appuyez sur **Confirmez**.
 - Le profil de conducteur est sélectionné et le système charge les paramètres correspondants.

Options 3 :

- 1 Tirez la Vue principale de l'écran central vers le bas.
- 2 Appuyez sur **Paramètres** de la Vue principale sur l'écran central.
- 3 Appuyez sur **Systeme** → **Profils conducteur**.
 - Une liste des profils conducteur disponibles apparaît.
- 4 Sélectionnez le profil de conducteur souhaité.
 - Le profil de conducteur est sélectionné et le système charge les paramètres correspondants.

4.2.2.6. Réinitialiser les réglages du profil du conducteur

Les réglages enregistrés pour un ou plusieurs profils de conducteur peuvent être réinitialisés si la voiture est à l'arrêt.

Note

Réinitialisation des paramètres usine n'est disponible que si la voiture est immobile.

- 1 Appuyez sur **Paramètres** de la Vue principale.
- 2 Appuyez sur **Système** → **Réinitialisation des paramètres usine** → **Rétablir paramètres personnels**.
- 3 Sélectionnez l'une des options **Rétablir pour le profil actif**, **Rétablir pour tous les profils** ou **Annuler**.

4.2.3. Écran central

De nombreuses fonctions de la voiture sont commandées à partir de l'écran central. Voici une présentation de l'écran central et des possibilités qu'il offre.

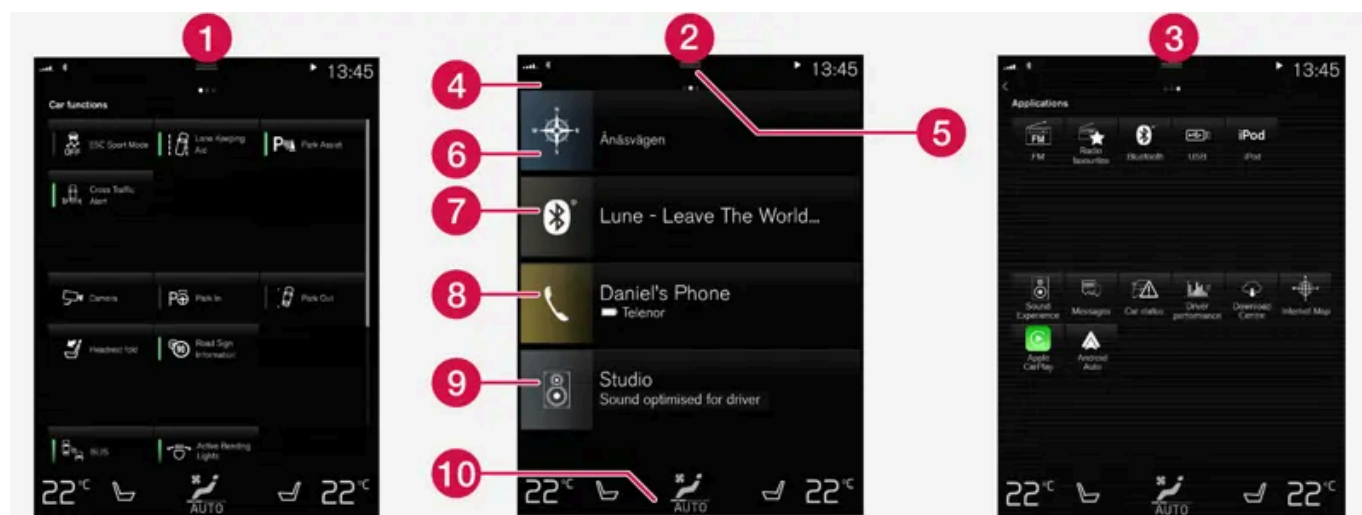

Trois des vues élémentaires de l'écran central. Balayer à droite ou à gauche permet d'accéder respectivement à la vue Fonctions et à la vue Applications^[1].

- 1 Vue Fonctions - fonctions de la voiture qui peuvent être activées ou désactivées par une pression. Certaines fonctions sont dites "de déclenchement" et ouvrent des fenêtres offrant diverses possibilités de réglage. La fonction **Caméra** en est un exemple.
- 2 Page d'accueil - la vue qui s'affiche lorsque l'écran s'allume.
- 3 Vue Applications - applications téléchargées (applications tierces) et applications des fonctions intégrées, comme **Radio FM**. Appuyez sur une icône d'application pour l'ouvrir.
- 4 Champ de statut - les activités dans la voiture sont indiquées en haut de l'écran. À gauche dans le champ de statut se trouvent les informations du réseau et de connexion et à droite, les informations concernant le système multimédia, l'heure et les renseignements concernant les activités en arrière-plan.
- 5 Vue principale - glissez l'onglet vers le bas pour ouvrir la Vue principale. De là, vous pouvez accéder à **Paramètres**, **Manuel utilisateur**, **Profil** et aux messages sauvegardés de la voiture. Dans certains cas, il est aussi possible d'accéder au réglage

contextuel (par ex. **Paramètres Navigation**) et au Manuel de conduite et d'entretien contextuel (par ex. **Manuel Navigation**) dans la Vue principale.

- 6 Navigation - mène à la navigation cartographique avec, par exemple Sensus Navigation *. Appuyez sur la vue secondaire pour la développer.
- 7 Multimédia - contient les applications utilisées récemment pour le système multimédia. Appuyez sur la vue secondaire pour la développer.
- 8 Téléphone - permet d'accéder à la fonction du téléphone. Appuyez sur la vue secondaire pour la développer.
- 9 Vue secondaire supplémentaire - contient les applications ou fonctions de la voiture utilisées récemment et qui n'appartiennent à aucune des autres vues secondaires. Appuyez sur la vue secondaire pour la développer.
- 10 Barre de climatisation - informations et interaction directe permettant, par exemple, de régler la température et le chauffage des sièges *. Appuyez sur le symbole au centre de la barre de climatisation pour ouvrir la vue Climatisation offrant un plus grand nombre de réglages.

Note

Si nécessaire, la climatisation peut être utilisée pour refroidir le système multimédia de l'écran central. Dans ces cas de figure, le message **Système climatisation Refroidissement du syst. Infodivertissement** s'affiche à l'écran conducteur.

[1] Pour les voitures avec conduite à droite, les vues sont inversées.

* Option/accessoire.

4.2.4. Activer et désactiver l'écran central

L'écran central peut être atténué et réactivé à l'aide du bouton de page d'accueil sous l'écran.



Bouton page d'accueil de l'écran central.

L'utilisation du bouton de page d'accueil entraîne l'atténuation de l'écran et la neutralisation de sa fonction tactile. La barre de climatisation reste affichée. Toutes les fonctions associées à l'écran, comme la climatisation, l'audio, la navigation * et les applications, restent activées. Le nettoyage de l'écran est plus particulièrement approprié lorsqu'il est atténué.

La fonction d'atténuation peut aussi être employé pour éteindre l'écran pour qu'il ne gêne pas pendant la conduite.

Cette version du manuel est valable au moment de son impression, mais cette validité ne peut être entièrement garantie pour l'avenir. Pour plus d'informations, consultez la première page, qui comporte un avertissement complet.

- 1 Exercez une longue pression sur le bouton page d'accueil situé sous l'écran.
 - > L'écran s'éteint mais la barre de climatisation reste affichée. Toutes les fonctions associées à l'écran restent activées.
- 2 Appuyez brièvement sur le bouton page d'accueil pour réactiver l'écran.
 - > La même vue que celle affichée avant la fermeture s'affiche à nouveau.

 **Note**

L'écran ne peut pas être éteint lorsqu'il affiche une invitation à effectuer une opération.

 **Note**

L'écran central s'éteint automatiquement lorsque le moteur est arrêté que la porte conducteur est ouverte.

* Option/accessoire.

4.2.5. Utiliser l'écran central

Un grand nombre des fonctions de la voiture sont commandées et paramétrées depuis l'écran central. L'écran central est un écran tactile qui réagit lorsque vous le touchez.

Utiliser la fonctionnalité tactile de l'écran central

L'écran réagit différemment selon que vous tirez, glissez ou appuyez. Il est possible, par exemple, de naviguer parmi les vues, de sélectionner des objets et de faire défiler une liste en touchant l'écran de diverses manières.







Un « rideau » infrarouge devant la surface de l'écran permet à ce dernier de détecter un doigt placé juste devant l'écran. Cette technologie permet d'utiliser l'écran même avec des gants.

Deux personnes peuvent interagir avec l'écran simultanément, par exemple pour régler la climatisation des côtés conducteur et passager.

 **Important**

N'utilisez aucun objet tranchant sur l'écran afin de ne pas le rayer.

Le tableau ci-dessous présente les différentes méthodes pour utiliser l'écran :

Méthode	Exécution	Résultat
	Appuyer une fois.	Pour sélectionner un élément, confirmer un choix ou activer une fonction.
	Appuyer deux fois rapidement.	Pour effectuer un zoom avant sur un élément numérique comme la carte.
	Appuyer et maintenir la pression.	Pour saisir un élément. Peut servir à déplacer une application ou un point sur la carte. En déplaçant le doigt tout en maintenant la pression sur l'écran, il est possible de déplacer l'élément.
	Appuyer une fois avec deux doigts.	Pour effectuer un zoom arrière depuis un élément numérique comme la carte.
	Glisser	Permet de naviguer parmi les vues, de faire défiler une liste, un texte ou une vue. Il est possible de déplacer une application ou un point sur la carte en maintenant le doigt sur l'écran puis en le déplaçant. Glissez horizontalement ou verticalement sur l'écran.
	Balayer/glisser rapidement	Permet de naviguer parmi les vues, de faire défiler une liste, un texte ou une vue. Glissez horizontalement ou verticalement sur l'écran. Veuillez noter qu'une pression sur la partie supérieure de l'écran peut entraîner l'ouverture de la Vue principale.
	Étirer	Pour effectuer un zoom avant.
	Pincer	Pour effectuer un zoom arrière.

Pour revenir à l'écran d'accueil depuis une autre vue

- Appuyez brièvement sur le bouton de page d'accueil situé sous l'écran central.
 - La dernière position de l'écran d'accueil apparaît.
- Appuyez brièvement une deuxième fois.
 - Toutes les vues secondaires de la Page d'accueil sont en mode standard.

Note

Avec le mode standard de la Page d'accueil, appuyez brièvement sur le bouton page d'accueil. Une animation explique comment accéder aux différentes vues pouvant être affichées sur l'écran.

Faire défiler une liste, un article ou une vue

Lorsqu'un curseur de défilement apparaît sur l'écran, vous pouvez faire défiler la vue vers le haut et vers le bas. Balayez vers le bas/le haut sur la vue.

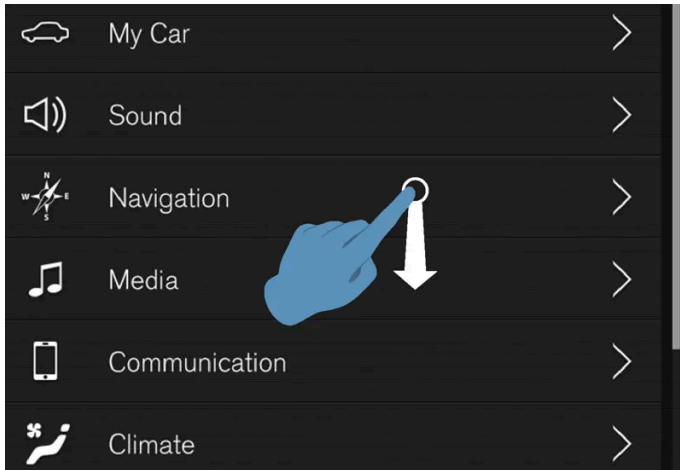

Un repère de défilement apparaît sur l'écran central lorsqu'il est possible de faire défiler la vue.

Utiliser les commandes de l'écran central



Commande de température.

Un grand nombre des fonctions de la voiture utilisent la commande. Par exemple, vous pouvez régler la température en :

- glissant la commande jusqu'à la température souhaitée,
- en appuyant sur + ou – pour augmenter ou réduire la température progressivement, ou
- en appuyant sur la température désirée sur la commande.

4.2.6. Naviguer parmi les vues de l'écran central

L'écran central peut afficher cinq vues élémentaires différentes : Page d'accueil, Vue principale, vue Climatisation, (vue app) et vue Fonctions. L'écran s'allume automatiquement lorsque la porte conducteur est ouverte.



Page d'accueil

La Page d'accueil est la vue qui apparaît lorsque l'écran s'allume. Il se compose de quatre vues secondaires : **Navigation**, **Média**, **Téléphone** et une vue secondaire supplémentaire.

Une application ou une fonction de la voiture sélectionnée dans la vue Applications ou Fonctions est lancée dans la vue secondaire de la Page d'accueil. Par exemple, la **Radio FM** est présentée sur la vue secondaire **Média**.

La vue secondaire supplémentaire affiche les applications ou fonctions de la voiture récemment utilisées et qui n'ont pas leur place dans les trois autres domaines.

Les vues secondaires affichent un condensé d'informations pour chaque application.

i Note

Au démarrage de la voiture, les informations des vues secondaires de la Vue principale concernant la situation actuelle des applications de chaque vue secondaire.

i Note

Avec le mode standard de la Page d'accueil, appuyez brièvement sur le bouton page d'accueil. Une animation explique comment accéder aux différentes vues pouvant être affichées sur l'écran.

Champ de statut

Cette version du manuel est valable au moment de son impression, mais cette validité ne peut être entièrement garantie pour l'avenir. Pour plus d'informations, consultez la première page, qui comporte un avertissement complet.

Les activités dans la voiture sont indiquées en haut de l'écran. À gauche, dans le champ de statut, se trouvent les informations du réseau et de connexion et à droite, les informations concernant le système multimédia, l'heure et les renseignements concernant les activités en cours en arrière-plan.

Vue principale

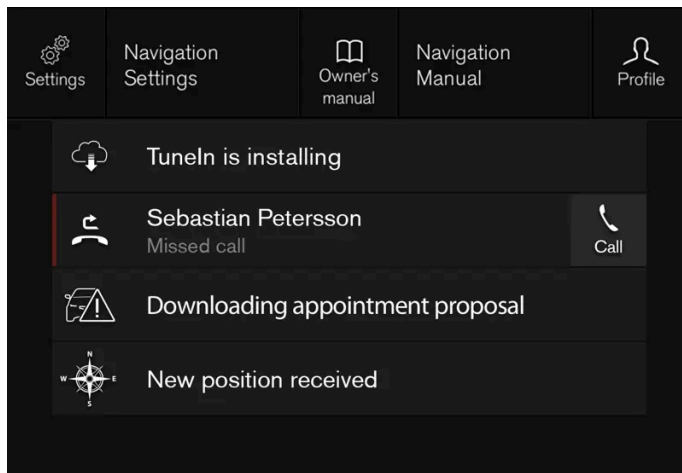

Vue principale ouverte.

Au centre du champ de statut, en haut de l'écran, se trouve un onglet. Appuyez sur l'onglet ou glissez/balayez du haut vers le bas sur l'écran pour ouvrir la Vue principale.

La Vue principale permet toujours d'accéder à :

- **Paramètres**
- **Manuel utilisateur**
- **Profil**
- Messages sauvegardés de la voiture.

La Vue principale permet, dans certains cas, d'accéder à :

- Paramètre contextuel (par ex. **Paramètres Navigation**). Modifiez directement les réglages dans la vue principale lorsqu'une application (la navigation par exemple) est en marche.
- Manuel de conduite et d'entretien contextuel (par ex. **Manuel Navigation**). Accédez, directement depuis la Vue principale, à l'article du Manuel de conduite et d'entretien numérique relatif au contenu affiché à l'écran.

Pour quitter la Vue principale, appuyez hors de la Vue principale, sur le bouton page d'accueil ou glissez vers le haut en partant du bas de la Vue principale. La vue qui se trouve derrière apparaît alors et peut être utilisée.

Note

La Vue principale n'est pas disponible au démarrage/arrêt ni lorsqu'un message est affiché sur l'écran. Elle n'est pas disponible non plus lorsque la vue Climatisation est affichée.

Vue Climatisation

La barre de climatisation reste affichée en permanence en bas de l'écran. Cette barre vous permet d'effectuer les réglages de climatisation les plus courants comme le réglage de la température et l'activation des sièges chauffants*.



Appuyez sur le symbole au milieu de la ligne Climatisation pour ouvrir une vue Climatisation et accéder aux paramètres.



Appuyez sur le symbole pour fermer la vue Climatisation et revenir à la vue précédente.

Vue applications



Vue Applications avec les applications de la voiture.

Balayez de la droite vers la gauche^[1] sur l'écran pour passer de la Page d'accueil à la vue Applications. C'est ici que vous trouverez les applications téléchargées (applications tierces) et applications des fonctions intégrées, comme **Radio FM**. Certaines applications présentent des informations simples directement dans la vue Applications, comme le nombre de messages texte non lus pour **Messages** par exemple.

Appuyez sur une application pour l'ouvrir. L'application s'ouvre dans la vue secondaire à laquelle elle appartient, **Média** par exemple.

En fonction du nombre d'applications, il est possible de faire défiler la vue Applications vers le bas. Pour cela, balayez/tirez du bas vers le haut.

Pour revenir à la Page d'accueil, balayez de gauche à droite^[1] sur l'écran ou appuyez sur le bouton page d'accueil.

Vue Fonctions

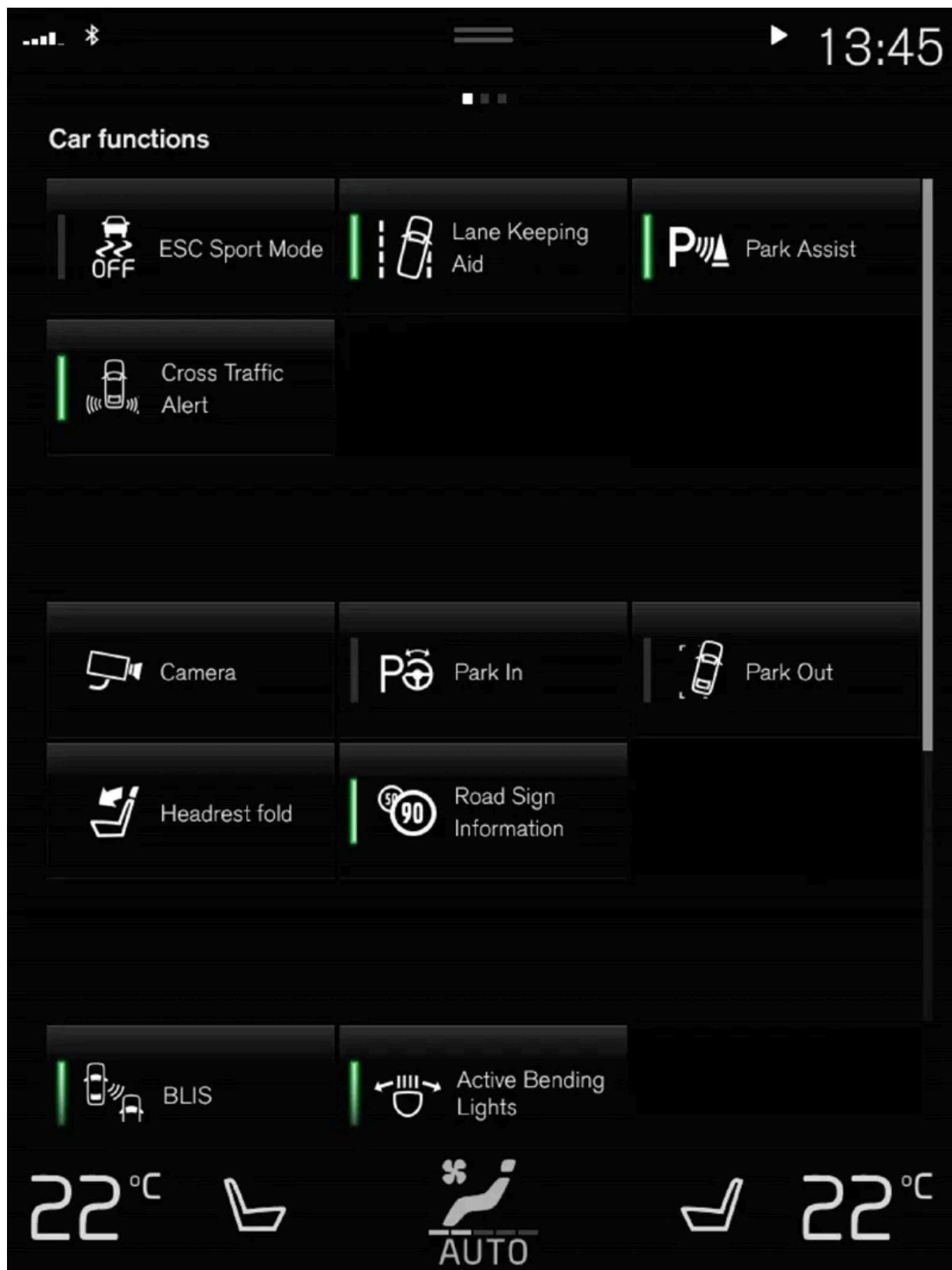

Vue Fonctions avec boutons pour les différentes fonctions de la voiture.

Balayez de la gauche vers la droite^[1] sur l'écran pour passer de la Page d'accueil à la vue Fonctions. Dans cette vue, vous pouvez activer ou désactiver les diverses fonctions de la voiture comme par exemple **BLIS***, **Lane Keeping Aid*** et **Aide au stationnement***.

En fonction de la quantité de fonctions, vous pourrez aussi faire défiler la vue vers le bas. Pour cela, balayez/tirez du bas vers le haut.

À la différence de la vue Applications où vous appuyez sur une application pour l'ouvrir, les fonctions sont activées ou désactivées en appuyant sur le bouton correspondant. Certaines fonction, les fonctions dites "de déclenchement", s'ouvrent dans une fenêtre à part.

Pour revenir à la Page d'accueil, balayez de droite à gauche^[1] sur l'écran ou appuyez sur le bouton de page d'accueil.

* Option/accessoire.

^[1] Concerne les voitures avec conduite à gauche. Pour les voitures avec conduite à droite, balayez dans la direction inverse.

4.2.7. Gérer les vues secondaires à l'écran central

La vue principale se compose de quatre vues secondaires : **Navigation**, **Média**, **Téléphone** et une vue secondaire supplémentaire. Ces vues peuvent être développées.

Développer une vue secondaire à partir du mode standard

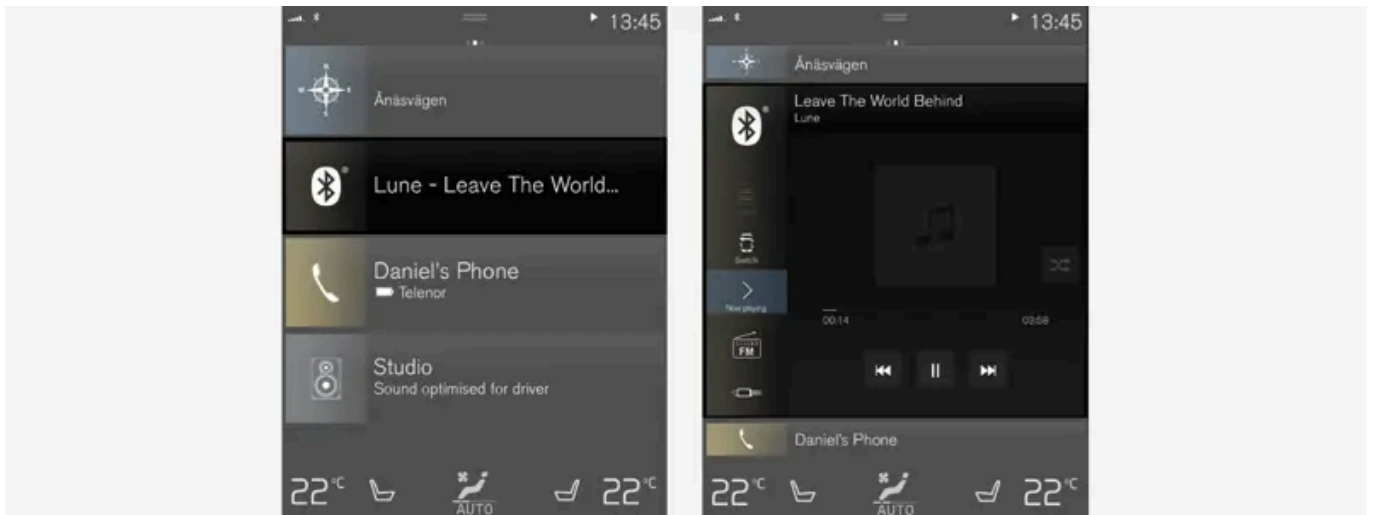

Mode standard et mode développé d'une vue secondaire sur l'écran central.

Développer une vue secondaire :

- 1 Pour les vues secondaires **Navigation**, **Média** et **Téléphone** : Appuyez n'importe où sur la vue secondaire. Lorsque vous développez une vue secondaire, la vue secondaire supplémentaire de la Page d'accueil est masquée provisoirement. Les deux autres vues secondaires sont réduites et ne présentent que certaines informations. En cas de pression sur la vue secondaire supplémentaire, les trois autres vues secondaires sont minimisées et n'affichent que certaines informations.

La vue développée permet d'accéder aux fonctions de base de chaque application.

Fermer une vue secondaire élargie :

- 1 La vue secondaire peut être fermée de trois manières différentes :
 - Appuyez sur la partie supérieure de la vue secondaire développée.
 - Appuyez sur une autre vue secondaire (qui s'ouvrira alors en mode développé).
 - Appuyez brièvement sur le bouton physique page d'accueil situé sous l'écran central.

Ouvrir ou fermer une vue secondaire en plein écran

La vue secondaire^[1] et la vue secondaire supplémentaire de **Navigation** peuvent être ouvertes en plein écran pour afficher plus d'informations et plus de choix de réglages.

Lorsqu'une vue secondaire est ouverte en mode plein écran, aucune information des autres vues secondaires n'est visible.



Lorsque la vue est développée, vous pouvez ouvrir l'application en plein écran en appuyant sur le symbole.



Appuyez sur le symbole pour revenir à la vue développée ou sur le bouton page d'accueil situé sous l'écran.



Bouton page d'accueil de l'écran central.









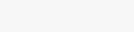
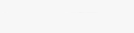
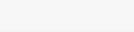
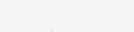

Il est toujours possible de revenir à la Page d'accueil grâce à une pression sur le bouton page d'accueil. Pour revenir à la vue standard de la Page d'accueil depuis l'affichage en plein écran, appuyez deux fois sur le bouton page d'accueil.

[1] Ne concerne pas toutes les applications ou fonctions de la voiture ouvertes avec la vue secondaire supplémentaire.

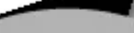
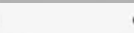
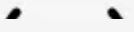
4.2.8. Symboles sur le champ de statut de l'écran central

Vue d'ensemble des symboles qui peuvent s'afficher sur le champ de statut de l'écran central.

Le champ de statut présente les activités en cours et, dans certains cas, leur statut. En raison de l'espace limité sur ce champ, tous les symboles n'apparaissent pas en même temps.

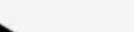
Symbole	Signification
	Connecté à Internet.
	Itinérance activée.
	Puissance du signal du réseau de téléphonie mobile.
	Unité Bluetooth connectée.
	Bluetooth activé sans unité connectée.
	Les informations sont envoyées vers et depuis le GPS.
	Connecté à un réseau Wi-Fi.
	Partage de réseau activé (point d'accès Wi-Fi). La voiture partage sa connexion disponible.
	Modem de voiture activé.
	Partage USB actif.
	Procédure en cours.
	Minuterie de préconditionnement active.
	Lecture d'une source audio en cours.
	Source audio interrompue.
	Appel téléphonique en cours.
	Source audio en mode silencieux.
	Le bulletin d'informations provient de la station radio.
	Les informations routières sont reçues.
	Montre.

4.2.9. Vue Fonctions sur l'écran central

La vue Fonctions, une des vues élémentaires de l'écran central, contient tous les boutons permettant d'activer les fonctions de la voiture. Vous pouvez naviguer jusqu'à la vue Fonctions à partir de la Page d'accueil en balayant de la gauche vers la droite sur l'écran ^[1].

Différents types de boutons

Il existe trois types de boutons différents pour les fonctions de la voiture, présentés ci-dessous :

Type de bouton	Propriété	Fonctions concernées
Boutons de fonction	Avec positions Marche/Arrêt. Lorsqu'une fonction est activée, un témoin LED est allumé à gauche de l'icône du bouton. Appuyez sur le bouton pour activer/désactiver une fonction.	La plupart des boutons de la vue Fonctions correspondent à des fonctions.
Boutons de déclenchement	Sans positions Marche/Arrêt. Une pression sur un bouton de déclenchement ouvre une fenêtre pour la fonction. Il peut, par exemple, s'agir d'une fenêtre pour modifier la position du siège.	<ul style="list-style-type: none"> • Caméra • Rabattre l'appuie-tête
Boutons de stationnement	Avec positions Marche, Arrêt et Recherche. Ressemblent aux boutons de fonction mais avec une position supplémentaire pour la recherche de places de stationnement.	<ul style="list-style-type: none"> • Entrée stationnement • Sortie stationnement

Les différentes positions des boutons



Lorsque le témoin LED sur le bouton d'une fonction ou de stationnement est allumé en vert, la fonction est activée. À l'activation de certaines fonctions, un texte supplémentaire peut apparaître pour expliquer le principe de la fonction. Ce texte est affiché pendant quelques secondes puis le bouton apparaît avec le témoin LED allumé.

Pour **Lane Keeping Aid**, le texte **Fonctionne uniq. à certaines vitesses** apparaît par exemple lors d'une pression sur le bouton.

Une seule pression brève sur le bouton active ou désactive la fonction.

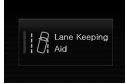

Si le témoin LED est éteint, la fonction est désactivée.

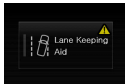

L'apparition d'un triangle d'avertissement apparaît dans la partie supérieure du bouton indique une anomalie.

[1] Concerne les voitures avec conduite à gauche. Pour les voitures avec conduite à droite, balayez dans la direction inverse.

4.2.10. Déplacer les applications et les boutons sur l'écran central

Il est possible de déplacer et de réorganiser les applications et les boutons des fonctions de la voiture dans leurs vues respectives (applications et fonctions) à votre guise.

- 1 Balayez de la droite vers la gauche^[1] pour accéder à la vue Applications ou balayez de la gauche vers la droite^[1] pour accéder à la vue Fonctions.
- 2 Appuyez sur une application ou un bouton et maintenez la pression.
 - L'application ou le bouton change de taille et devient légèrement transparent. Vous pouvez alors la/le déplacer.
- 3 Glissez l'application ou le bouton jusqu'à un emplacement libre de la vue.

Le nombre maximal de lignes pour placer des applications ou des boutons s'élève à 48. Pour déplacer une application ou un bouton hors de la vue affichée, glissez-la/le en bas de la vue. De nouvelles lignes sont alors ajoutées et vous pouvez y placer l'application ou le bouton.

Vous pouvez donc placer une application ou un bouton plus bas que ce que la vue affiche en mode normal.

Balayez l'écran pour faire défiler la vue vers le haut ou vers le bas.

***i* Note**

Masquez les applications que vous n'utilisez jamais ou que rarement en les plaçant en bas de la liste, hors de la vue affichée. De cette façon, vous trouverez plus facilement les applications que vous utilisez souvent.

***i* Note**

Les applications et les boutons de fonction de la voiture ne peuvent pas être placés à des emplacements déjà occupés.

^[1] Concerne les voitures avec conduite à gauche. Pour les voitures avec conduite à droite, balayez dans la direction inverse.

4.2.11. Messages à l'écran central

L'écran central peut, selon les situations, afficher des messages pour un informer ou assister le conducteur.

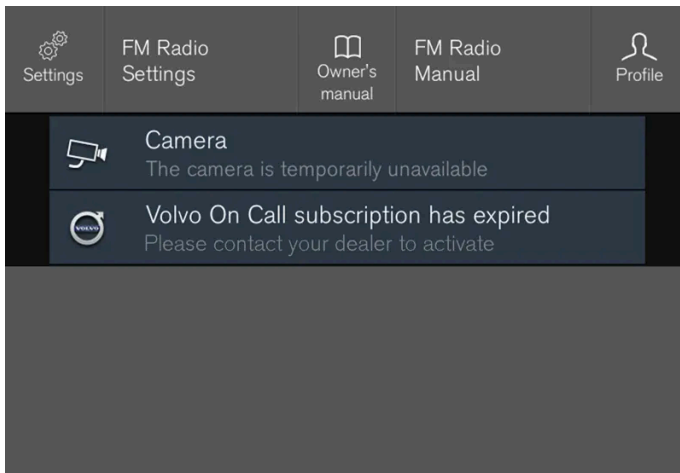

Exemple de message sur la Vue principale de l'écran central.

L'écran central affiche les messages à priorité faible pour le conducteur.

La plupart des messages sont affichés sur le champ de statut de l'écran central. Après un instant ou lorsque le message a été résolu le cas échéant, le message disparaît du champ de statut. Si un message doit être mémorisé, il est placé dans la Vue principale de l'écran central.

L'apparence du message peut varier et être affiché avec une illustration, des symboles ou des boutons permettant par exemple d'activer/désactiver une fonction relative au message.

Messages contextuels

Dans certains cas, un message peut apparaître sous la forme d'une fenêtre contextuelle. Les messages contextuels ont la priorité sur les autres messages affichés dans le champ d'état et ne disparaissent pas sans avoir été validés ou résolus.

4.2.12. Clavier à l'écran central

Avec le clavier de l'écran central, vous pouvez écrire à l'aide de touches sur l'écran mais aussi à la main, en "dessinant" les lettres et caractères sur l'écran.

Le clavier permet d'écrire des caractères, des lettres et des chiffres, par exemple pour rédiger des messages depuis la voiture, saisir un mot de passe ou chercher des articles dans le Manuel de conduite et d'entretien numérique.

Le clavier n'apparaît que lorsqu'il est possible d'écrire sur l'écran.



L'illustration présente une vue d'ensemble des boutons que le clavier peut afficher. Son aspect varie en fonction des paramètres de langue et des circonstances d'utilisation du clavier.

- 1 Barre de propositions de mots ou de caractères^[1]. Les mots suggérés changent en fonction des lettres saisies. Naviguez parmi les propositions en appuyant sur les flèches à droite et à gauche. Appuyez sur une proposition pour la sélectionner. Notez que la fonction ne comporte pas tous les choix de langue. Dans ce cas, la barre n'apparaîtra pas sur le clavier.
- 2 En fonction de la langue que vous avez choisie pour le clavier (point 7), les caractères disponibles sont adaptés. Appuyez sur un caractère pour l'écrire.
- 3 En fonction des conditions d'utilisation du clavier, le bouton sert de diverses manières : soit pour écrire @ (pour une adresse de courriel) soit pour **créer une nouvelle ligne** (pour la saisie de texte).
- 4 Masque le clavier. Si cette action n'est pas possible, le bouton n'est pas affiché.
- 5 Permet d'écrire en majuscules. Appuyez une fois pour écrire une majuscule puis continuer en minuscules. Une seconde pression permet d'écrire toutes les lettres en majuscules. La pression suivante permet de repasser aux minuscules. Dans ce mode, la première lettre saisie après un point, points d'exclamation et d'interrogation compris, sera en majuscule. Cela concerne aussi la première lettre du champ de texte. Dans les champs de texte destinés aux noms et adresses, chaque mot commence par une majuscule. Pour les champs de texte destinés aux mots de passe, adresses de site internet ou adresses de courriel, toutes les lettres sont inscrites en minuscules, sauf si vous avez activement demandé une majuscule avec le bouton.
- 6 Saisie de chiffres. Le clavier (2) apparaît alors avec des chiffres. Appuyez sur ABC qui, en mode chiffres apparaît à la place de 123, pour revenir au clavier de lettres, ou sur #\~ pour afficher le clavier de caractères spéciaux.
- 7 Permet de changer de langue pour la saisie de texte, EN par exemple. Les caractères disponibles et les mots suggérés (1) varient en fonction de la langue sélectionnée. Pour pouvoir changer de langue du clavier, vous devez d'abord ajouter les langues sous Réglages.
- 8 Espace.
- 9 Annuler une saisie de texte. Une pression brève supprime un caractère à la fois. Maintenez le bouton enfoncé pour supprimer les caractères plus rapidement.
- 10 Permet de modifier le mode de clavier pour saisir les lettres et les caractères à la main.

Appuyez sur le bouton de validation au-dessus du clavier pour confirmer la saisie du texte effectuée. Le bouton peut avoir un aspect différent en fonction des circonstances.

Variantes d'une lettre ou d'un caractère

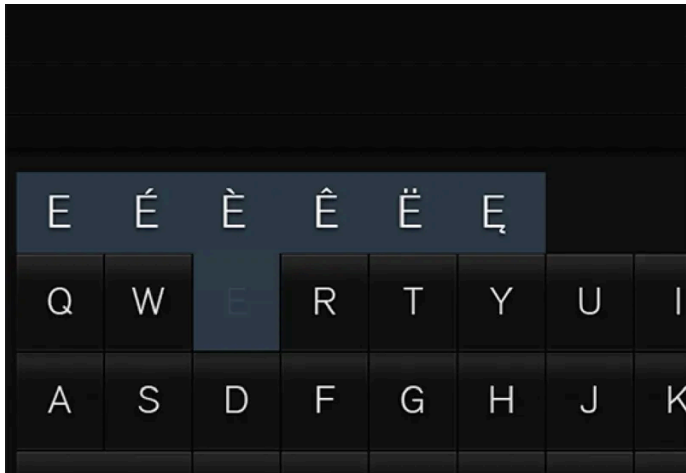

Les variantes d'une lettre ou d'un caractère, par ex. **é** ou **è**, sont obtenues en tenant enfoncée la touche de la lettre ou du caractère. Une case présentant les variantes possibles des lettres ou des caractères est affichée. Appuyez sur la variante souhaitée. Si aucune variante n'est sélectionnée, le caractère ou la lettre d'origine est saisi.

^[1] Concerne les langues asiatiques.

4.2.13. Écrire des caractères, des lettres et des mots à la main sur l'écran central

Le clavier de l'écran central permet d'écrire des lettres, des caractères et des mots sur l'écran en les « dessinant » à la main.



Appuyez sur le bouton du clavier permettant d'alternar entre la saisie à l'aide des touches et l'écriture de lettres et de caractères à la main.

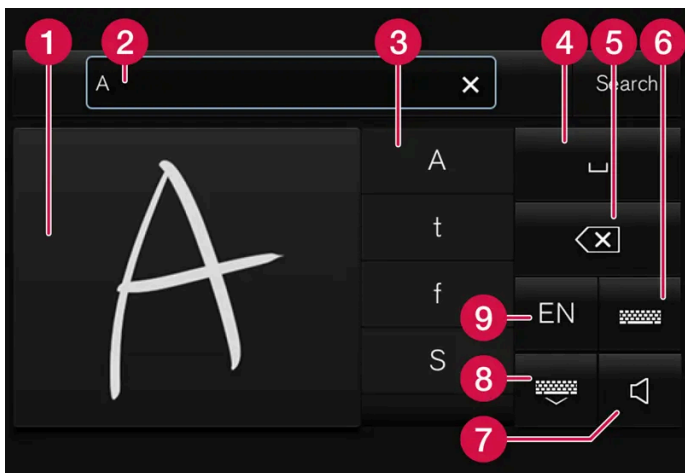

1 Champ pour écrire les caractères/lettres/mots/parties de mot.

- 2 Champ de texte où s'affichent les caractères ou des propositions de mot^[1] au fur et à mesure que vous écrivez sur l'écran (1).
- 3 Suggestion de caractères/lettres/mots/parties de mot. Il est possible de faire défiler la liste.
- 4 Espace. Il est possible de créer une espace en dessinant un tiret (-) dans la zone réservée aux lettres écrites à la main (1). Référez-vous à la rubrique « Faire une espace dans un champ de texte libre avec l'écriture à la main », ci-dessous.
- 5 Annuler une saisie de texte. Appuyez brièvement pour supprimer un caractère/une lettre à la fois. Attendez un court instant avant d'appuyer à nouveau pour supprimer la lettre/le caractère suivant, etc.
- 6 Revenir au clavier avec la saisie de caractères ordinaire.
- 7 Désactiver/activer le son pour la saisie.
- 8 Masquer le clavier. Si cette action n'est pas possible, le bouton n'est pas affiché.
- 9 Changer de langue de saisie de texte.

Écrire la lettre/le caractère/mot à la main

- 1 Écrivez un caractère, une lettre, un mot ou une partie de mot dans la zone réservée à l'écriture des lettres à la main. Écrivez le mot ou des parties de mot les unes au-dessus des autres ou sur une même ligne.
 - > Des suggestions de caractères, de lettres ou de mots apparaissent. Les plus probables sont placées en haut de la liste.

! Important

N'utilisez aucun objet tranchant sur l'écran afin de ne pas le rayer.

- 2 Attendez un instant pour saisir le caractère/la lettre/le mot.
 - > Le caractère/la lettre/le mot en haut de la liste est saisi(e). Il est aussi possible de choisir un autre caractère que celui qui apparaît en haut de la liste. Pour cela, il suffit d'appuyer sur le caractère/la lettre/le mot souhaité(e) dans la liste.

Supprimer/modifier un caractère/une lettre écrit(e) à la main.

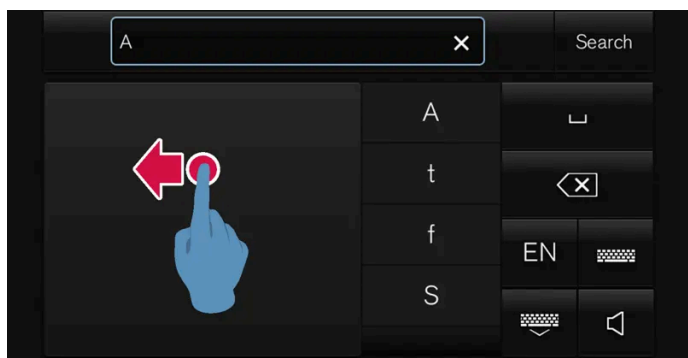

Pour supprimer les caractères présents dans le champ (2), balayez sur le champ destiné à écrire à la main (1).

- 1 Plusieurs méthodes permettent de supprimer/modifier des caractères/lettres :
 - Appuyez sur la lettre ou le mot concerné dans la liste.

Cette version du manuel est valable au moment de son impression, mais cette validité ne peut être entièrement garantie pour l'avenir. Pour plus d'informations, consultez la première page, qui comporte un avertissement complet.

- Appuyez sur le bouton pour annuler la saisie pour supprimer la lettre et recommencer.
- Effectuez un balayage horizontal de la droite vers la gauche^[2] sur la zone prévue pour écrire les lettres. Effacez plusieurs caractères en balayant plusieurs fois sur la zone.
- Une pression sur croix du champ de texte permet de supprimer l'ensemble du texte saisi.

Changer de ligne dans un champ de texte libre saisi à la main

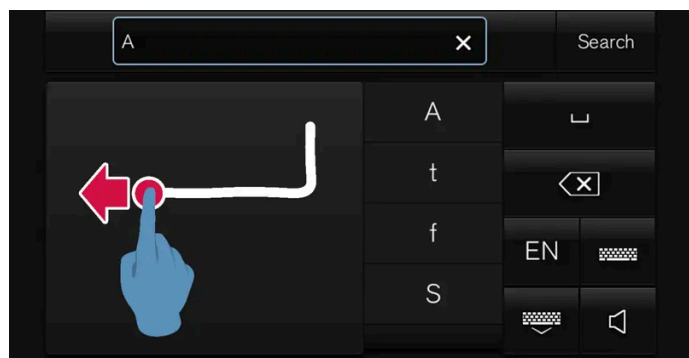

Vous pouvez changer de ligne en dessinant le symbole ci-dessus dans le champ prévu pour la saisie à la main^[3].

Faire une espace dans un champ de texte libre avec l'écriture à la main

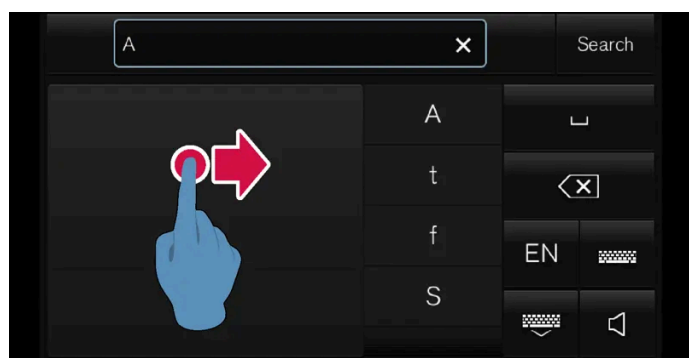

Pour insérer une espace, dessinez un tiret de la gauche vers la droite^[4].

OMRON SOFTWARE

compactWnn © OMORON SOFTWARE Co.,Ltd. 2021 All Rights Reserved.

^[1] Concerne certaines langues de système.

^[2] Pour les claviers arabes, balayez dans le sens inverse. Un balayage de la droite vers la gauche permet de créer un espace.

^[3] Pour le clavier arabe - dessinez le même symbole mais inversé.

^[4] Pour le clavier arabe, dessinez le tiret de la droite vers la gauche.

4.2.14. Modifier la langue du clavier de l'écran central

Pour pouvoir alterner entre différentes langues avec le clavier, vous devez d'abord ajouter les langues sous **Paramètres**.

Ajouter ou supprimer des langues dans les paramètres

Le clavier est automatiquement paramétré sur la même langue que la langue du système. La langue du clavier peut être manuellement adaptée sans que la langue du système ne subisse de modification.

- 1 Appuyez sur **Paramètres** de la Vue principale.
- 2 Appuyez sur **Système** → **Langues et unités du système** → **Configurations du clavier**.
- 3 Sélectionnez une ou plusieurs langues dans la liste.
 - Pour la saisie de texte, vous pouvez maintenant alterner entre les langues sélectionnées, directement depuis le clavier.

Si aucune langue n'a été activement choisie dans **Paramètres**, le clavier conserve la langue qui est celle du système de la voiture.

Alterner entre différentes langues pour le clavier



Si vous avez sélectionné plusieurs langues dans **Paramètres**, le bouton du clavier permet de passer de l'une à l'autre.

Pour modifier la langue du clavier à l'aide de la liste :

- 1 Exercez une longue pression sur le bouton.
 - Une liste apparaît.
- 2 Sélectionnez la langue souhaitée. Si vous avez sélectionné plus de quatre langues sous **Paramètres**, vous pouvez faire défiler la liste sur le clavier.
 - Le clavier change en fonction de la langue sélectionnée et les mots suggérés sont différents.

Pour modifier la langue du clavier sans afficher la liste :

- 1 Effectuez une pression courte sur le bouton.
 - Le clavier passe à la langue suivante dans la liste sans affichage de la liste elle-même.

4.2.15. Afficher des statistiques concernant le trajet à l'écran central

Les statistiques de trajet fournies par l'ordinateur de bord sont présentées graphiquement sur l'écran central pour offrir une vue d'ensemble et favoriser ainsi une conduite plus économique en carburant.



Ouvrez l'application **Préférences conducteur** dans la vue Applications pour afficher les statistiques de trajet.

Chaque bâtonnet du diagramme symbolise une portion de 1, 10 ou 100 km, alternativement miles. Les bâtonnets se remplissent à partir de la droite au fur et à mesure de la conduite. Le bâtonnet à l'extrême droite représente la valeur concernant la portion actuelle.

La consommation moyenne de carburant et la durée totale de trajet sont calculées depuis la dernière initialisation de statistiques de trajet.

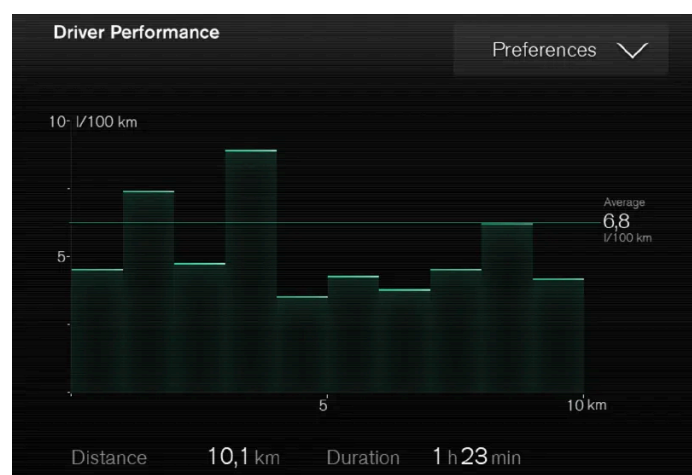

Statistiques de trajet de l'ordinateur de bord^[1].

^[1] L'illustration est schématique, les détails peuvent varier selon le modèle de la voiture.

4.2.16. Manuel de conduite et d'entretien sur l'écran central

Le manuel de conduite et d'entretien est disponible à l'écran central de la voiture^[1].

! Important

Afin de prendre connaissance de consignes importantes de sécurité et de profiter au maximum de votre voiture, Volvo vous recommande de lire en intégralité, avant votre première utilisation de la voiture, les informations de conduite et d'entretien figurant dans les différentes catégories à l'écran central.

Important

Le conducteur est toujours responsable de la sécurité lorsqu'il conduit son véhicule et du respect de la loi en vigueur et du code de la route. Il est également important d'entretenir et de manipuler la voiture conformément aux recommandations de Volvo fournies dans les informations destinées au propriétaire.

Trouver des informations à l'écran central de la voiture

Vous pouvez consulter le manuel de conduite et d'entretien :

- 1 En affichant la vue principale à l'écran central.
- 2 Appuyez sur **Manuel de conduite et d'entretien**.

Pour trouver des informations, vous pouvez :

- utiliser la fonction de recherche ;
- naviguer visuellement grâce à des illustrations extérieures et intérieures ;
- utiliser les différentes catégories.

Note

Le manuel de conduite et d'entretien numérique n'est pas disponible pendant la conduite.

Le changement de la langue utilisée à l'écran central pourra avoir pour conséquence que certaines informations du manuel de conduite et d'entretien ne correspondent pas à la réglementation nationale. Ne choisissez pas une langue dont la compréhension est difficile car il pourra alors être compliqué de naviguer dans la structure de menus.

Raccourci vers des informations de conduite et d'entretien

La vue principale comportant un raccourci qui ouvre une section du manuel de conduite et d'entretien relative au contenu affiché à l'écran. Par exemple, **Manuel Navigation** est un raccourci vers une section relative à la navigation.

Cela ne concerne que certaines applications dans la voiture. Pour les applications tierces téléchargées, il n'est par exemple pas possible d'accès aux articles spécifiques aux applications.

Informations sur support imprimé et site d'assistance

En fonction du niveau d'équipement choisi, du marché, etc., d'autres informations propriétaire peuvent être fournies (au format papier) avec la voiture.

Des suppléments associés peuvent être commandés. Veuillez prendre contact avec un réparateur Volvo pour passer commande.

Le manuel de conduite et d'entretien est également disponible à l'adresse [volvocars.com/intl/support](https://www.volvocars.com/intl/support) [<https://www.volvocars.com/intl/support>].

Cette version du manuel est valable au moment de son impression, mais cette validité ne peut être entièrement garantie pour l'avenir. Pour plus d'informations, consultez la première page, qui comporte un avertissement complet.

Note

Si les informations du manuel de conduite et d'entretien numérique et du supplément imprimé intitulé « **Sections choisies du manuel de conduite et d'entretien** » divergent, la version imprimée est la version valable.

[1] Concerne la plupart des marchés.

4.2.17. Naviguer dans le Manuel de conduite et d'entretien sur l'écran central

Le manuel de conduite et d'entretien électroniques est accessible depuis la vue principale de l'écran central de la voiture. Vous pouvez effectuer des recherches et chaque section est conçue pour faciliter la navigation.

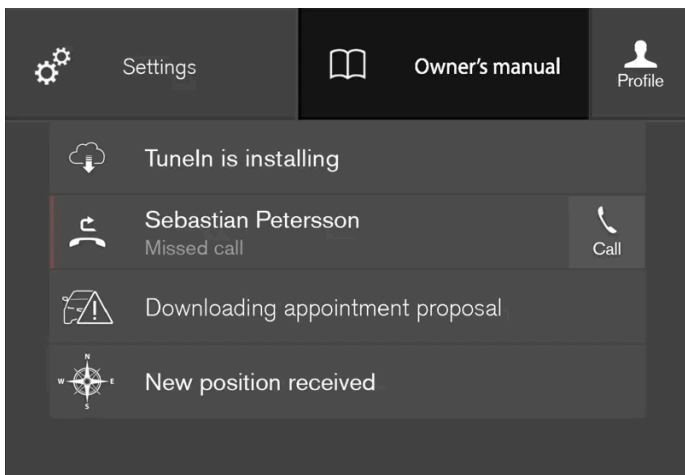

Le manuel de conduite et d'entretien est accessible depuis la Vue principale.

- 1 Pour ouvrir le manuel de conduite et d'entretien, glissez la Vue principale vers le bas sur l'écran central et appuyez sur **Manuel utilisateur**.

Plusieurs méthodes sont disponibles pour trouver les informations dans le manuel de conduite et d'entretien. Les alternatives peuvent être consultées depuis la page d'accueil du manuel de conduite et d'entretien et depuis le menu principal.

Ouvrir le menu dans le menu principal

- 1 Appuyez sur ☰ dans la barre supérieure du manuel de conduite et d'entretien.
 - Un menu proposant différentes options pour trouver des informations s'ouvre :

Page d'accueil



Appuyez sur le symbole pour retourner à la page d'accueil du manuel de conduite et d'entretien.

Catégories

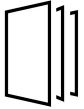

Les articles dans le manuel de conduite et d'entretien sont structurés selon des catégories principales et des sous-catégories. Un même article peut être présent dans plusieurs catégories pour permettre de le trouver plus facilement.

- 1 Appuyez sur **Catégories**.
 - Les catégories principales sont présentées dans une liste.
- 2 Appuyez sur une catégorie principale (📁).
 - Une liste de sous-catégories (📁) et d'articles (📄) apparaît.
- 3 Appuyez sur un article pour l'ouvrir.

Pour revenir en arrière, appuyez sur la flèche de retour en arrière.

Quick Guide



Appuyez sur le symbole pour accéder à une page contenant des liens vers une sélection d'articles qui peuvent être utiles pour se familiariser avec les fonctions usuelles de la voiture. Vous pouvez également accéder aux articles par catégories, mais ils sont rassemblés ici pour un accès plus rapide. Appuyez sur un article pour le lire en entier.

Points importants pour l'extérieur et l'intérieur



Vues d'ensemble extérieure et intérieure de la voiture. Différentes parties sont pourvues de liens qui vous conduisent à des articles sur les parties respectives de la voiture.



- 1 Appuyez sur **Extérieur** ou **Intérieur**.
 - Les illustrations extérieures ou intérieures sont présentées avec l'emplacement des points importants. Chaque point important renvoie à des articles concernant la partie concernée de la voiture. Effectuez un balayage horizontal sur l'écran pour naviguer parmi les illustrations.
- 2 Appuyez sur un point important.
 - Le titre de l'article concernant la zone apparaît.

- 3 Appuyez sur le titre pour ouvrir l'article.

Pour revenir en arrière, appuyez sur la flèche de retour en arrière.

Favoris



Appuyez sur le symbole pour accéder aux articles qui sont sauvegardés en tant que favoris. Appuyez sur un article pour le lire en entier.

Sauvegarder ou supprimer des articles dans la liste des favoris

Lorsqu'un article est ouvert, appuyez sur ☆ en haut à droite de l'écran pour sauvegarder l'article dans la liste des favoris. Lorsqu'un article est sauvegardé dans la liste des favoris, l'étoile est remplie: ★.

Pour supprimer un article parmi les favoris, appuyez à nouveau sur l'étoile de l'article concerné.

Vidéo



Appuyez sur le symbole pour accéder à de courtes vidéos explicatives pour différentes fonctions de la voiture.

Informations



Appuyez sur le symbole pour obtenir des informations concernant la version du manuel disponible dans la voiture ainsi que d'autres infos importantes.

Utiliser la fonction de recherche dans le menu principal

- 1 Appuyez sur Q dans le menu supérieur du manuel de conduite et d'entretien. Un clavier apparaît dans la partie inférieure de l'écran.
- 2 Saisissez un terme à chercher, comme « ceinture de sécurité » par exemple.
 - > Des articles et des catégories vous sont proposés au fur et à mesure que vous saisissez les lettres.
- 3 Appuyez sur l'article ou la catégorie pour y accéder.

4.3. Témoins et messages

4.3.1. Gestion des messages

4.3.1.1. Messages à l'écran central

L'écran central peut, selon les situations, afficher des messages pour un informer ou assister le conducteur.

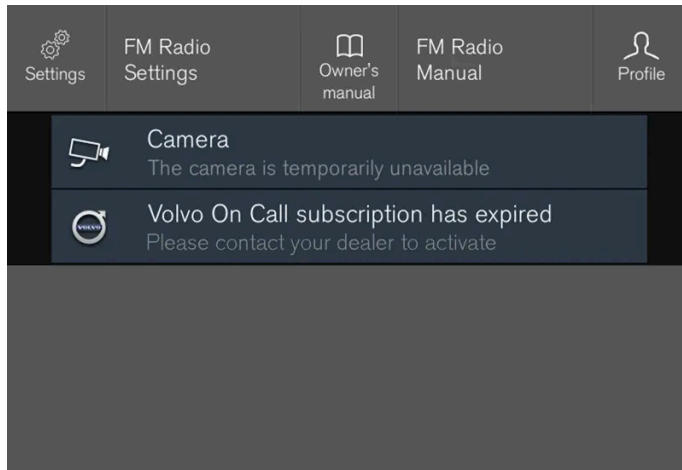

Exemple de message sur la Vue principale de l'écran central.

L'écran central affiche les messages à priorité faible pour le conducteur.

La plupart des messages sont affichés sur le champ de statut de l'écran central. Après un instant ou lorsque le message a été résolu le cas échéant, le message disparaît du champ de statut. Si un message doit être mémorisé, il est placé dans la Vue principale de l'écran central.

L'apparence du message peut varier et être affiché avec une illustration, des symboles ou des boutons permettant par exemple d'activer/désactiver une fonction relative au message.

Messages contextuels

Dans certains cas, un message peut apparaître sous la forme d'une fenêtre contextuelle. Les messages contextuels ont la priorité sur les autres messages affichés dans le champ d'état et ne disparaissent pas sans avoir été validés ou résolus.

4.3.1.2. Gérer les messages à l'écran central

Les messages à l'écran central sont gérés à l'aide des vues de l'écran central.

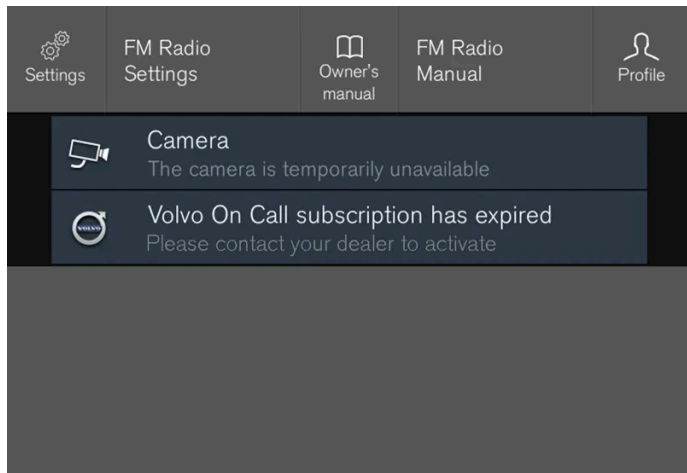

Exemple de message sur la Vue principale de l'écran central.

Certains messages de l'écran central ont un bouton (ou plusieurs pour les messages contextuels) pour, par exemple, activer/désactiver une fonction associée au message.

Gérer un nouveau message

Pour les messages avec boutons :

- 1 Appuyez sur le bouton pour effectuer la mesure ou laissez le message se fermer automatiquement après un instant.
 - > Le message disparaît du champ de statut.

Pour les messages sans boutons :

- 1 Fermez le message en appuyant dessus ou patientez jusqu'à ce qu'il se ferme automatiquement après un instant.
 - > Le message disparaît du champ de statut.

Si un message doit être mémorisé, il est placé dans la Vue principale de l'écran central.

4.3.1.3. Gérer les messages sauvegardés depuis l'écran central

Les messages mémorisés de l'écran conducteur et de l'écran central sont gérés, dans les deux cas, sur l'écran central.

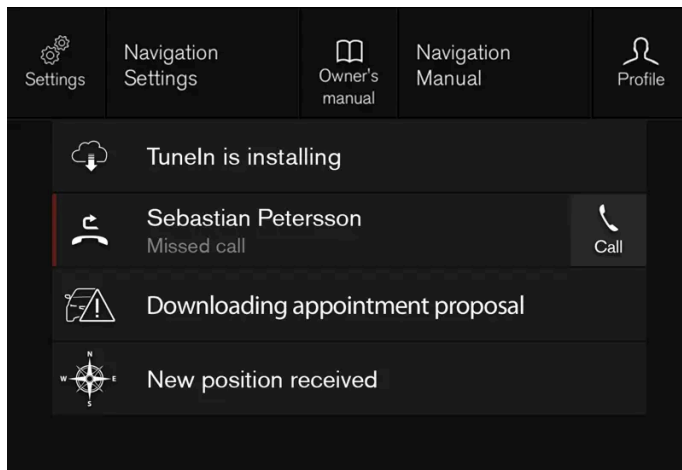

Exemples de messages mémorisés et options disponibles dans la Vue principale.

Les messages qui ont été affichés sur l'écran central et qui doivent être mémorisés sont placés dans la Vue principale de l'écran central.

Lire un message mémorisé

- 1 Ouvrez la Vue principale de l'écran central.
 - Une liste contenant les messages mémorisés apparaît. Les messages qui ont une flèche sur le côté droit peuvent être développés.
- 2 Appuyez sur un message pour l'ouvrir/fermer.
 - Des informations plus détaillées concernant le message apparaissent dans la liste et l'illustration à gauche dans l'application présente les informations du message sous forme graphique.

Gérer un message mémorisé

Certaines messages incluent un bouton pour activer/désactiver une fonction relative au message par exemple.

- 1 Appuyez sur le bouton pour effectuer l'action.

Les messages mémorisés de la Vue principale sont automatiquement supprimés à l'arrêt du moteur.

4.3.1.4. Messages à l'écran conducteur

L'écran conducteur peut, selon les situations, afficher des messages pour un informer ou assister le conducteur.



Exemple de message sur l'écran conducteur 8 pouces. L'illustration est schématique, les détails peuvent varier selon le modèle de la voiture.



Exemple de message sur l'écran conducteur. L'illustration est schématique, les détails peuvent varier selon le modèle de la voiture.

L'écran conducteur affiche les messages à priorité élevée pour le conducteur.

Les messages peuvent être affichés en différents endroits sur l'écran conducteur en fonction des autres informations présentées au même moment. Après un instant ou lorsque le message a été validé (résolu le cas échéant), le message disparaît de l'écran conducteur. Si un message doit être mémorisé, il est placé dans l'application **État voiture** qui peut être ouverte depuis la vue Applications de l'écran central.

L'apparence du message peut varier et être affiché avec une illustration, des symboles ou des boutons permettant de le valider ou d'accepter une invitation.

Bulletins d'entretien

Voici quelques-uns des bulletins d'entretien important et leur signification.

Message	Signification
Arrêtez-vous prudemment ^[1]	Arrêtez-vous et éteignez votre moteur. Risque sérieux de blessure. Contactez un atelier ^[2] .
Couper le moteur ^[1]	Arrêtez-vous et éteignez votre moteur. Risque sérieux de blessure. Contactez un atelier ^[2] .

Cette version du manuel est valable au moment de son impression, mais cette validité ne peut être entièrement garantie pour l'avenir. Pour plus d'informations, consultez la première page, qui comporte un avertissement complet.

Message	Signification
Entretien urgent Se rendre au garage ^[1]	Contactez un atelier ^[2] pour un contrôle immédiat de la voiture.
Entretien nécessaire ^[1]	Contactez un atelier ^[2] pour un contrôle de la voiture au plus tôt.
Entretien régulier Prendre rendez-vous pour entretien	Il est temps de faire l'entretien de la voiture. Contactez un atelier ^[2] . S'affiche avant l'entretien suivant.
Entretien régulier Temps pour l'entretien	Il est temps de faire l'entretien de la voiture. Contactez un atelier ^[2] . S'affiche au moment où l'entretien suivant doit être effectué.
Entretien régulier Délai entretien dépassé	Il est temps de faire l'entretien de la voiture. Contactez un atelier ^[2] . S'affiche lorsque l'échéance du prochain entretien est dépassée.
Temporairement désactivé ^[1]	Une fonction a été temporairement désactivée et sera réactivée automatiquement pendant la conduite ou au prochain démarrage.

^[1] Partie de message, apparaît avec des informations indiquant où le problème se situe.

^[2] Un atelier Volvo agréé est recommandé.

4.3.1.5. Gérer les messages à l'écran conducteur

Les messages à l'écran conducteur sont gérés avec les commandes au volant droites.



Exemples de messages sur l'écran conducteur^[1] et commandes au volant droites. L'illustration est schématique, les détails peuvent varier selon le modèle de la voiture.



Exemples de messages sur l'écran conducteur^[2] et commandes au volant droites. L'illustration est schématique, les détails peuvent varier selon le modèle de la voiture.

1 Gauche/droite

2 Valider

Certains messages sur l'écran conducteur comportent un ou plusieurs boutons, par exemple pour valider le message ou accepter une invitation.

Gérer un nouveau message

Pour les messages avec boutons :

- 1 Naviguez parmi les boutons en appuyant sur les touches gauche ou droite (1).
 - 2 Validez la sélection en appuyant sur Valider (2).
- Le message disparaît de l'écran conducteur.

Pour les messages sans boutons :

- 1 Fermez le message en appuyant sur Valider (2) ou patientez jusqu'à ce qu'il se ferme automatiquement après un instant.
- Le message disparaît de l'écran conducteur.

Si un message doit être mémorisé, il est placé dans l'application **État voiture** qui peut être ouverte depuis la vue Applications de l'écran central. En même temps, le message **Mess. stocké dans l'app. état du véhicule** apparaît sur l'écran central.

^[1] Avec écran conducteur 8 pouces.

^[2] Avec écran conducteur 12 pouces.

4.3.1.6. Gérer les messages sauvegardés depuis l'écran conducteur

Les messages sauvegardés depuis l'écran conducteur ou central sont gérés à l'écran central.

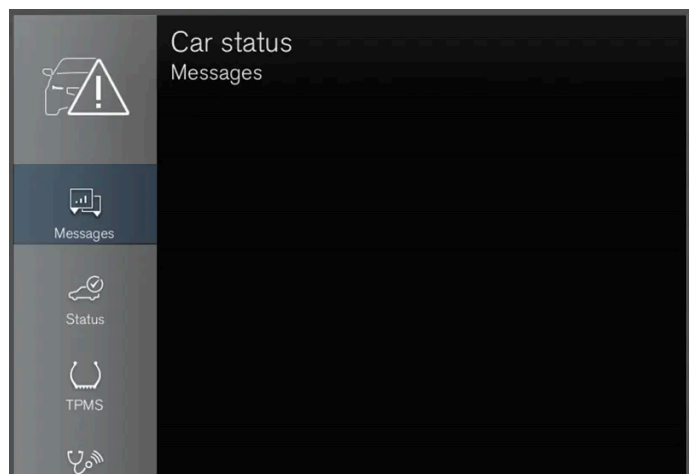

Les messages sauvegardés sont accessibles dans l'application **État voiture**.



Les messages qui ont été affichés sur l'écran conducteur et qui doivent être mémorisés sont placés dans l'application **État voiture** sur l'écran central. En même temps, le message **Mess. stocké dans l'app. état du véhicule** apparaît sur l'écran central.

Lire un message mémorisé

Lire directement un message mémorisé :

- 1 Appuyez sur le bouton à droite du message **Mess. stocké dans l'app. état du véhicule** sur l'écran central.
 - > Le message mémorisé est affiché dans l'application **État voiture**.

Lire un message mémorisé plus tard :

- 1 Ouvrez l'application **État voiture** depuis la vue Applications sur l'écran central.
 - > L'application s'ouvre dans la vue secondaire inférieure de la Page d'accueil.
- 2 Sélectionnez l'onglet **Messages** dans l'application.
 - > Une liste contenant les messages mémorisés apparaît.
- 3 Appuyez sur un message pour l'ouvrir/fermer.

- Des informations plus détaillées concernant le message apparaissent dans la liste et l'illustration à gauche dans l'application présente les informations du message sous forme graphique.

Gérer un message mémorisé

Certains messages ont, lorsqu'ils sont développés, deux boutons permettant de prendre un rendez-vous pour l'entretien ou de lire le Manuel de conduite et d'entretien.

Prendre un rendez-vous pour l'entretien avec un message mémorisé :

- 1 Lorsque le message est développé, appuyez sur **Demander rendez-vous/Appeler pour rendez-vous**^[1] pour obtenir de l'aide afin de prendre un rendez-vous pour l'entretien.
 - Avec **Demander rendez-vous** : L'onglet **Rendez-vous** s'ouvre dans l'application et crée une demande pour prendre un rendez-vous pour l'entretien ou une réparation.
Avec **Appeler pour rendez-vous** : L'application Téléphone est lancée et appelle un centre de service pour prendre un rendez-vous pour l'entretien ou une réparation.

Lire le Manuel de conduite et d'entretien sur invitation d'un message mémorisé :

- 1 Lorsque le message est développé, appuyez sur **Manuel utilisateur** pour lire la section du Manuel de conduite et d'entretien concernée par le message.
 - Le Manuel de conduite et d'entretien s'ouvre sur l'écran central et présente les informations relatives au message.

Les messages mémorisés dans l'application sont automatiquement supprimés à chaque démarrage du moteur.

^[1] Variable selon le marché. La Volvo ID et l'atelier choisi doivent également être enregistrés.

4.3.2. Messages pour BLIS *

Divers messages concernant BLIS^[1] peuvent s'afficher à l'écran conducteur. En voici quelques exemples.

Message	Signification
Détecteur angle mort Entretien nécessaire	Le système ne fonctionne pas comme il se doit. Il est préférable de contacter un atelier ^[2] .
Sys. angle mort désac. Remorque attachée	BLIS et Cross Traffic Alert* ont été désactivés lorsqu'une remorque a été connectée au système électrique de la voiture.

Vous pouvez supprimer les messages avec une courte pression sur le bouton , situé au centre des commandes au volant droites.

Si un message persiste, contactez un atelier – nous vous recommandons un atelier Volvo agréé.

* Option/accessoire.

^[1] Blind Spot Information

^[2] Un atelier Volvo agréé est recommandé.

4.3.3. Messages pour City Safety

Divers messages concernant City Safety peuvent s'afficher sur l'écran conducteur. En voici quelques exemples.

Message	Signification
City Safety Intervention automat.	Lorsque City Safety freine ou a effectué un freinage automatique, un ou plusieurs symboles s'allument sur l'écran conducteur combinés à un message texte.
City Safety Fonctionnalité réduite. Entretien nécessaire	Le système ne fonctionne pas comme il se doit. Il est préférable de contacter un atelier ^[1] .

Vous pouvez supprimer les messages avec une courte pression sur le bouton , situé au centre des commandes au volant droites.

Si un message persiste, contactez un atelier^[1].

^[1] Un atelier Volvo agréé est recommandé.

4.3.4. Messages pour Cross Traffic Alert *

Divers messages concernant Cross Traffic Alert (CTA) peuvent s'afficher sur l'écran conducteur. En voici quelques exemples.

Message	Signification
Détecteur angle mort Entretien nécessaire	Le système ne fonctionne pas comme il se doit. Il est préférable de contacter un atelier ^[1] .
Sys. angle mort désac. Remorque attachée	BLIS ^[2] et CTA ont été désactivés lorsqu'une remorque a été connectée au système électrique de la voiture.

Vous pouvez supprimer les messages avec une courte pression sur le bouton , situé au centre des commandes au volant droites.

Si un message persiste, contactez un atelier – nous vous recommandons un atelier Volvo agréé.





* Option/accessoire.

^[1] Un atelier Volvo agréé est recommandé.

^[2] Blind Spot Information System

4.3.5. Symboles et messages du contrôle électronique de la stabilité

Divers symboles et messages concernant le contrôle de la stabilité électronique (ESC ^[1]) peuvent s'afficher sur l'écran conducteur. En voici quelques exemples.

Symbole	Message	Signification
	Allumé pendant environ 2 secondes	Indique un contrôle du système au démarrage du moteur.
	Clignotement	Le système intervient.
	Allumé	Le mode Sport est activé. REMARQUE : le système n'est pas désactivé dans ce mode, son action est partiellement réduite.
–	Antipatinage Temporairement désactivé	Le système est temporairement réduit en raison d'une température de freinage trop élevée - la fonction sera réactivée automatiquement dès que les freins auront refroidi.
	ESC Entretien nécessaire	Le système est hors service. Arrêtez la voiture en un lieu sûr, coupez le moteur puis redémarrez-le.





Vous pouvez supprimer les messages avec une courte pression sur le bouton , situé au centre des commandes au volant droites.

Si un message persiste, contactez un atelier – nous vous recommandons un atelier Volvo agréé.

^[1] Electronic Stability Control

4.3.6. Symboles et messages pour le régulateur adaptatif de vitesse*

Divers symboles et messages concernant le régulateur adaptatif de vitesse ^[1] (ACC ^[2]) peuvent s'afficher. En voici quelques exemples.

Symbole	Message	Signification
	Le symbole est allumé	La voiture roule à la vitesse mémorisée.
	Adaptive Cruise Contr. Indisponible Le symbole est éteint	Le régulateur adaptatif de vitesse passe en mode veille.
	Adaptive Cruise Contr. Entretien nécessaire Le symbole est éteint	Le système ne fonctionne pas comme il se doit. Il faut contacter un atelier - un atelier Volvo agréé est recommandé.
	Capteur pare-brise Capteur bloqué. Voir le manuel.	Nettoyez le pare-brise devant les capteurs de caméra et de radar.

Vous pouvez supprimer les messages avec une courte pression sur le bouton , situé au centre des commandes au volant droites.

Si un message persiste, contactez un atelier – nous vous recommandons un atelier Volvo agréé.



* Option/accessoire.

^[1] En fonction du marché, cette fonction peut être proposée de série ou en option.

^[2] Adaptive Cruise Control

4.3.7. Symboles et messages pour le Pilot Assist *

Divers symboles et messages concernant Pilot Assist ^[1] peuvent s'afficher. En voici quelques exemples.

Symbole	Message	Signification
	Symbole de volant éteint	Indique la désactivation de la correction de trajectoire. Lorsque Pilot Assist assure une correction de trajectoire, le volant est allumé.
	Symbole des mains sur le volant	Le système ne détecte pas les mains du conducteur sur le volant. Placez les mains sur le volant et conduisez la voiture de façon active.
	Capteur pare-brise Capteur bloqué. Voir le manuel.	Nettoyez le pare-brise devant les capteurs de caméra et de radar.

Vous pouvez supprimer les messages avec une courte pression sur le bouton , situé au centre des commandes au volant droites.





Si un message persiste, contactez un atelier – nous vous recommandons un atelier Volvo agréé.

* Option/accessoire.

^[1] En fonction du marché, cette fonction peut être proposée de série ou en option.

4.3.8. Symboles et messages pour l'assistance de sortie de voie

Divers symboles et messages concernant l'assistance de sortie de voie (LKA^[1]) peuvent s'afficher sur l'écran conducteur. En voici quelques exemples.

Symbole	Message	Signification
	Sys. aide à la conduite Fonctionnalité réduite Entretien nécessaire	Le système ne fonctionne pas comme il se doit. Il est préférable de contacter un atelier ^[2] .
	Capteur pare-brise Capteur bloqué. Voir le manuel.	La capacité de la caméra à lire la voie devant la voiture est réduite.
	Lane Keeping Aid Utilisez la direction	La correction de trajectoire de LKA ne fonctionne pas si le conducteur n'a pas les mains sur le volant. Suivez l'invitation et contrôlez votre véhicule.
	Lane Keeping Aid En attente jusqu'à utilisation de la direction	LKA passe en mode veille jusqu'à ce que le conducteur reprenne les commandes de la voiture.

Vous pouvez supprimer les messages avec une courte pression sur le bouton , situé au centre des commandes au volant droites.

Si un message persiste, contactez un atelier – nous vous recommandons un atelier Volvo agréé.

^[1] Lane Keeping Aid

^[2] Un atelier Volvo agréé est recommandé.

4.3.9. Affichage pour l'assistance de sortie de voie

L'assistance de sortie de voie (LKA^[1]) est indiquée par un symbole sur l'écran conducteur dans différentes situations.



Voici quelques exemples de symboles et les situations dans lesquelles ils apparaissent :

Disponible

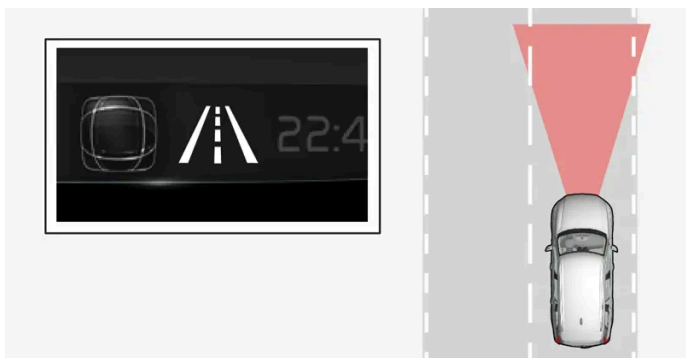

Disponible - les lignes latérales du symbole sont blanches.

L'assistance de sortie de voie détecte le marquage au sol latéral (une ou deux lignes) de la voie de circulation.

Non disponible

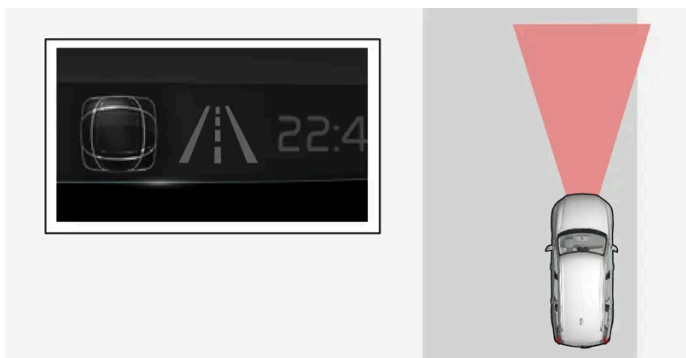

Non disponible - les lignes latérales du symbole sont éteintes.

L'assistance de sortie de voie ne peut pas détecter les lignes latérales de la route, la vitesse est trop faible ou la route est trop étroite.

Témoin de correction de trajectoire/avertissement



Correction de trajectoire/Avvertissement - les lignes latérales du symbole sont colorées.

L'assistance de sortie de voie indique que le système émet un avertissement et/ou tente de replacer la voiture dans sa voie de circulation.

^[1] Lane Keeping Aid

4.3.10. Messages de l'aide active au stationnement*

Les messages pour l'aide active au stationnement PAP^[1] peuvent s'afficher sur l'écran conducteur et/ou l'écran central. En voici quelques exemples.

Message	Signification
Syst. aide stationnem. Capteurs bloqués, nettoyage nécessaire	Un ou plusieurs capteurs de la fonction sont bloqués – contrôlez et prenez les mesures nécessaires le plus rapidement possible.
Syst. aide stationnem. Indisponible, entretien nécessaire	Le système ne fonctionne pas comme il se doit. Il est préférable de contacter un atelier ^[2] .

Vous pouvez supprimer les messages avec une courte pression sur le bouton , situé au centre des commandes au volant droites.

Si un message persiste, contactez un atelier – nous vous recommandons un atelier Volvo agréé.

* Option/accessoire.

^[1] Park Assist Pilot

^[2] Un atelier Volvo agréé est recommandé.

4.3.11. Symboles et messages relatifs à l'aide au stationnement

Les symboles et messages pour l'aide au stationnement peuvent s'afficher sur l'écran conducteur et/ou l'écran central. En voici quelques exemples.

Symbole	Message	Signification
		Les capteurs de l'assistance de stationnement arrière sont désactivés . Aucun avertissement sonore indiquant un obstacle n'est donc émis.
	Syst. aide stationnem. Capteurs bloqués, nettoyage nécessaire	Un ou plusieurs capteurs de la fonction sont bloqués – contrôlez et prenez les mesures nécessaires le plus rapidement possible.
	Syst. aide stationnem. Indisponible, entretien nécessaire	Le système ne fonctionne pas comme il se doit. Il est préférable de contacter un atelier ^[1] .



Vous pouvez supprimer les messages avec une courte pression sur le bouton , situé au centre des commandes au volant droites.

Si un message persiste, contactez un atelier – nous vous recommandons un atelier Volvo agréé.

^[1] Un atelier Volvo agréé est recommandé.

4.3.12. Symboles et messages pour la caméra d'aide au stationnement*

Les symboles et messages pour la caméra d'aide au stationnement peuvent s'afficher sur l'écran conducteur et/ou l'écran central. En voici quelques exemples.

Symbole	Message	Signification
		Les capteurs de l'assistance de stationnement arrière sont désactivés . Aucun avertissement sonore n'est donc émis et les repères indiquant un obstacle n'apparaissent pas.
		La caméra est hors service.
	Syst. aide stationnem. Capteurs bloqués, nettoyage nécessaire	Un ou plusieurs capteurs de la fonction sont bloqués – contrôlez et prenez les mesures nécessaires le plus rapidement possible.
	Syst. aide stationnem. Indisponible, entretien nécessaire	Le système ne fonctionne pas comme il se doit. Il est préférable de contacter un atelier ^[1] .

Vous pouvez supprimer les messages avec une courte pression sur le bouton , situé au centre des commandes au volant droites.



Si un message persiste, contactez un atelier – nous vous recommandons un atelier Volvo agréé.

* Option/accessoire.

^[1] Un atelier Volvo agréé est recommandé.

4.3.13. Symboles et messages de la correction de trajectoire en cas de risque de collision

Divers symboles et messages concernant la correction de trajectoire peuvent s'afficher sur l'écran conducteur. En voici quelques exemples.

Symbole	Message	Signification
	Évitement de collision Intervention automat.	Parallèlement à l'activation de la fonction, un message apparaît pour informer le conducteur que le système a été activé.
	Capteur pare-brise Capteur bloqué. Voir le manuel.	La capacité de la caméra à lire la voie devant la voiture est réduite.

Vous pouvez supprimer les messages avec une courte pression sur le bouton , situé au centre des commandes au volant droites.









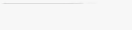

Si un message reste affiché : Contactez un réparateur. Un réparateur Volvo agréé est recommandé.

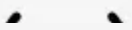
Cette version du manuel est valable au moment de son impression, mais cette validité ne peut être entièrement garantie pour l'avenir. Pour plus d'informations, consultez la première page, qui comporte un avertissement complet.

4.3.14. Symboles sur le champ de statut de l'écran central

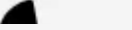
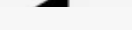
Vue d'ensemble des symboles qui peuvent s'afficher sur le champ de statut de l'écran central.









Le champ de statut présente les activités en cours et, dans certains cas, leur statut. En raison de l'espace limité sur ce champ, tous les symboles n'apparaissent pas en même temps.

Symbole	Signification
	Connecté à Internet.
	Itinérance activée.
	Puissance du signal du réseau de téléphonie mobile.
	Unité Bluetooth connectée.
	Bluetooth activé sans unité connectée.
	Les informations sont envoyées vers et depuis le GPS.
	Connecté à un réseau Wi-Fi.
	Partage de réseau activé (point d'accès Wi-Fi). La voiture partage sa connexion disponible.
	Modem de voiture activé.
	Partage USB actif.
	Procédure en cours.
	Minuterie de préconditionnement active.
	Lecture d'une source audio en cours.
	Source audio interrompue.
	Appel téléphonique en cours.
	Source audio en mode silencieux.
	Le bulletin d'informations provient de la station radio.
	Les informations routières sont reçues.
	Montre.







4.3.15. Témoins de contrôle et d'avertissement



Les symboles de contrôle et d'avertissement attirent l'attention du conducteur sur le fait qu'une fonction est activée, qu'un système est en fonctionnement ou qu'un dysfonctionnement ou une panne grave est survenu.

Symboles rouges



	<p>Avertissement</p> <p>Le témoin d'avertissement rouge s'allume lorsqu'un problème affectant la sécurité ou la manœuvrabilité de la voiture est détecté. Un message explicatif apparaît en même temps sur l'écran conducteur.</p> <p>Le témoin d'avertissement peut aussi s'allumer en combinaison avec d'autres témoins.</p>
	<p>Témoin de ceinture de sécurité non bouclée</p> <p>Est allumé ou clignote lorsqu'un passager de la voiture n'a pas bouclé sa ceinture de sécurité.</p>
	<p>Coussins gonflables</p> <p>Une panne est détectée dans l'un des systèmes de sécurité de la voiture.</p> <p>Lisez le message à l'écran conducteur et contactez un atelier. Volvo recommande de contacter un atelier Volvo agréé.</p>
	<p>Panne dans le système de freinage</p> <p>Une panne est survenue dans le système de freinage.</p> <p>Lisez le message à l'écran conducteur et contactez un atelier. Volvo recommande de contacter un atelier Volvo agréé.</p>
	<p>Frein de stationnement</p> <p>Allumé de façon constante : le frein de stationnement est activé.</p> <p>Clignotant : une panne est survenue dans le frein de stationnement. Consultez le message sur l'écran conducteur.</p>
	<p>Panne du système électrique</p> <p>Une panne est survenue dans le système électrique.</p> <p>Lisez le message à l'écran conducteur et contactez un atelier. Volvo recommande de contacter un atelier Volvo agréé.</p>
	<p>Température du moteur élevée</p> <p>La température du moteur est excessive. Consultez le message sur l'écran conducteur.</p>
	<p>Risque de collision</p> <p>City Safety donne l'alerte en cas de risque de collision avec un autre véhicule, un piéton, un cycliste ou un animal de grande taille.</p>
	<p>Pression d'huile faible</p> <p>La pression d'huile du moteur est insuffisante. Coupez le moteur immédiatement et vérifiez le niveau d'huile moteur. Faites l'appoint si nécessaire.</p> <p>Si le symbole est allumé alors que le niveau d'huile est normal, lisez le message à l'écran conducteur et contactez un atelier. Volvo recommande de contacter un atelier Volvo agréé.</p>

Symboles jaune ambré

	<p>Informations</p> <p>Un problème est survenu dans l'un des systèmes de la voiture. Consultez le message sur l'écran conducteur.</p> <p>Le témoin d'information peut aussi s'allumer en combinaison avec d'autres témoins.</p>
	<p>Panne dans le système de freinage</p> <p>Une panne est survenue dans le système de freinage. Consultez le message sur l'écran conducteur.</p>
	<p>Panne du système ABS</p> <p>Le système est hors service. Le système ordinaire de la voiture fonctionne toujours, mais sans la fonction ABS.</p>
	<p>Système de dépollution des gaz d'échappement</p> <p>Panne du système d'épuration des gaz d'échappement. Rendez-vous dans un atelier pour effectuer un contrôle. Volvo recommande de contacter un atelier Volvo agréé.</p>
	<p>Feu antibrouillard arrière</p> <p>Feu antibrouillard arrière allumé.</p>
	<p>Système de surveillance de la pression des pneus</p> <p>Pression de pneus basse.</p> <p>En cas d'anomalie dans le système de surveillance de la pression de gonflage, le symbole clignotera pendant environ 1 minute puis restera allumé. Cela peut être dû à l'impossibilité du système à détecter ou à avertir d'une pression de gonflage inférieure à celle attendue.</p>
	<p>Problème avec le système de phares</p> <p>Une panne est survenue dans le système de phares. Consultez le message sur l'écran conducteur.</p>

	Assistance de sortie de voie Le système d'assistance de sortie de voie avertit/intervient.
	Système de contrôle de la stabilité Allumé de façon constante : une panne est survenue dans le système. Clignotant : le système est en marche.
	Système de contrôle de la stabilité, mode sport Le mode Sport est activé.





Symboles bleus

	Feux de route automatique La fonction automatique de feux de route est activée et les feux de route sont allumés.
	Feux de route Les feux de route sont allumés.

Symboles verts

	Frein automatique La fonction est activée et les freins de route ou le frein de stationnement sont serrés.
	Phares antibrouillard Feu antibrouillard avant allumé.
	Feux de position Les feux de position sont allumés.
 	Clignotants gauche et droit Les clignotants sont en marche.

Symboles blancs/gris

	Feux de route automatique La fonction automatique de feux de route est activée mais les feux ne sont pas allumés.
	Préconditionnement Le réchauffeur de moteur et d'habitacle/le préconditionnement sont en action.
	Assistance de sortie de voie Symbole blanc : Assistance de sortie de voie activé et signalisation au sol détectée. Symbole gris : Assistance de sortie de voie activé et signalisation au sol non détectée.
	Capteur de pluie Le capteur de pluie est activé.

4.3.16. Symboles et messages relatifs à la climatisation en stationnement *

Divers symboles et messages concernant la climatisation en stationnement peuvent s'afficher sur l'écran conducteur.

Les messages concernant la climatisation en stationnement peuvent également être affichés sur un appareil disposant de l'application Volvo Cars*.



Ce symbole apparaît à l'écran conducteur lorsque le réchauffeur de stationnement est actif.^[1]

Symbole	Message	Signification
	Climatisation à l'arrêt Entretien nécessaire	La fonction de climatisation en stationnement est hors service. Contactez un atelier ^[2] pour un contrôle de la fonction au plus tôt.
	Climatisation à l'arrêt Temporairement indisponible	La fonction de climatisation en stationnement est momentanément hors service. Si le problème persiste avec le temps, contactez un atelier ^[2] pour contrôler la fonction.
	Climatisation à l'arrêt Indisponible, niveau carbu- rant trop bas	La climatisation en stationnement ne peut pas être activée lorsque le niveau de carburant est trop bas pour activer le chauffage de stationnement. Remplissez le réservoir de carburant de la voiture.
	Climatisation à l'arrêt Non disponible. Niveau de charge trop bas	La climatisation en stationnement ne peut pas être activée lorsque le niveau de charge de la batterie de démarrage est trop bas pour activer le chauffage de stationnement*. Démarrez la voiture.
	Climatisation à l'arrêt Limité. Niveau de charge trop bas	La durée de fonctionnement de la climatisation en stationnement est limitée lorsque la charge de la batterie de démarrage est insuffisante. Démarrez la voiture.

* Option/accessoire.

^[1] Concerne le chauffage à essence.

^[2] Un atelier Volvo agréé est recommandé.

4.3.17. Surchauffe du moteur et du système d'entraînement

Dans certaines conditions, dans de fortes pentes ou par temps chaud par exemple, le risque de surchauffe du moteur et du système de propulsion augmente, en particulier avec un chargement lourd.

- En cas de surchauffe, la puissance du moteur peut être réduite momentanément.
- Retirez les projecteurs supplémentaires se trouvant devant la calandre dans les régions au climat chaud.
- Si la température du système de refroidissement s'élève trop, un témoin d'avertissement s'allume et l'écran conducteur affiche le message **Température moteur Température élevée. Arrêtez-vous prudemment.** Arrêtez-vous et laissez tourner le moteur au ralenti pendant quelques minutes pour qu'il refroidisse.



Cette version du manuel est valable au moment de son impression, mais cette validité ne peut être entièrement garantie pour l'avenir. Pour plus d'informations, consultez la première page, qui comporte un avertissement complet.

- Si le message **Température moteur Température élevée. Couper le moteur** ou **Liq. refroidissement Niveau bas. Couper le moteur** s'affiche, arrêtez la voiture et coupez le moteur.
- En cas de surchauffe de la boîte de vitesses, un programme de changement de rapports alternatif sera sélectionné^[1]. De plus, une fonction de protection intégrée est activée. Un symbole d'avertissement s'allume et le message **Boîte vitesses chaude Réduire vitesse pour abaisser la température** ou **Boîte vit. très chaude S'arrêter prudemment Attendre refroidissement** s'affiche sur l'écran conducteur. Suivez alors les recommandations fournies, réduisez votre vitesse ou arrêtez la voiture prudemment et laissez le moteur tourner au ralenti pendant quelques minutes pour laisser la boîte de vitesses refroidir.
- En cas de surchauffe, il se peut que la climatisation se désactive automatiquement de façon temporaire.
- Ne coupez pas le moteur immédiatement à l'arrêt de la voiture ou après un trajet à vitesse élevée.

 **Note**

Il est normal que le ventilateur de refroidissement du moteur continue à tourner après l'arrêt du moteur.

Symboles sur l'écran du conducteur

Symbole	Signification
	Température du moteur élevée Veuillez suivre les recommandations.
	Faible niveau du liquide de refroidissement. Veuillez suivre les recommandations.
	Boîte de vitesse chaude/surchauffée/froide. Veuillez suivre les recommandations.



^[1] Concerne les boîtes de vitesses automatiques.

4.3.18. Symboles et messages relatifs à la boîte de vitesses automatique

En cas de panne de la boîte de vitesse, un symbole et un message sont affichés à l'écran conducteur.

 **Important**

La température de service de la boîte de vitesses est contrôlée afin de n'éviter d'endommager l'un des composants du système d'entraînement. S'il y a risque de surchauffe, un témoin d'avertissement s'allume sur l'écran conducteur et un message s'affiche. Suivez les recommandations indiquées.

Symbole	Signification
	Une panne est survenue dans la boîte de vitesses. Consultez le message sur l'écran conducteur.
	Boîte de vitesse chaude ou en surchauffe. Consultez le message sur l'écran conducteur.
	Panne momentanée de la transmission. Consultez le message sur l'écran conducteur.

4.4. Commande vocale

4.4.1. Commande vocale de climatisation

Commande vocale^[1] de la climatisation pour modifier la température, activer les sièges chauffants* ou changer le niveau de ventilation par exemple.

Appuyez sur «**É**» et dites l'une des commandes suivantes :

- "Climatisation" - permet de lancer un dialogue pour la climatisation et d'afficher des exemples de commandes.
- "Régler température à X degrés" - règle la température souhaitée.
- "Augmenter température"/"Diminuer température" - augmente/abaisse la température paramétrée d'un cran.
- "Synchroniser température" - permet de synchroniser la température* de toutes les zones climatiques avec la température réglée pour la zone du conducteur.
- "Air sur les pieds"/"Air sur le corps" - ouvre le flux d'air souhaité.
- "Désactiver l'air sur les pieds"/"Désactiver air sur le corps" - ferme le flux d'air souhaité.
- "Régler ventilateur maxi"/"Désactiver ventilateur" - modifie le niveau de ventilation pour **Max/Off**.
- "Augmenter le ventilateur"/"Diminuer le ventilateur" - augmente/abaisse le niveau de ventilation paramétré d'un cran.
- "Activer climatisation automatique" - active la climatisation automatique.
- "Activer la climatisation"/"Désactiver climatisation" - active/désactive l'air conditionné.
- "Activer recirculation"/"Désactiver recirculation" - active/désactive la recirculation d'air.
- "Activer dégivreur"/"Désactiver dégivreur" - Active/désactive le dégivrage des vitres et des rétroviseurs.
- "Activer dégivreur maxi"/"Désactiver dégivreur maxi" - active/désactive le dégivrage max.
- "Activer dégivreur électrique"/"Désactiver dégivreur électrique" - active/désactive le dégivrage du pare-brise*.
- "Activer dégivreur arrière"/"Désactiver dégivreur arrière" - Active/désactive la lunette arrière et les rétroviseurs extérieurs chauffants.
- "Activer chauffage du volant"/"Désactiver chauffage du volant" - active/désactive le chauffage du volant*.
- "Augmenter chauffage du volant"/"Diminuer chauffage du volant" - augmente/réduit le niveau programmé pour le chauffage du volant* d'un cran.
- « Activer chauffage de siège »/« Désactiver chauffage de siège » – active/désactive le chauffage du siège conducteur*.

- « Augmenter chauffage de siège »/« Diminuer chauffage de siège » - augmente/réduit le niveau programmé de chauffage du siège conducteur* d'un cran.

Note

Toutes les langues du système ne prennent pas en charge la commande vocale. Ceux qui le font sont marqués du symbole  dans la liste des langues système disponibles. Pour plus d'informations sur l'emplacement de ces informations, reportez-vous à la section sur les paramètres de commande vocale.

^[1] Concerne certains marchés.

* Option/accessoire.

4.4.2. Commande vocale de radio et lecteur multimédia

Vous trouverez ci-dessous les commandes vocales de la radio et du lecteur multimédia^[1].



Appuyez sur  et dites l'une des commandes suivantes :

- "Médias" - permet de lancer un dialogue pour la source et la radio et d'afficher des exemples de commandes.
- "Lire [artiste]" - lance la lecture d'un artiste sélectionné.
- "Lire [l'album]" - lance la lecture d'un titre sélectionné.
- "Lire [l'album] de [album]" - lance la lecture d'un titre sélectionné dans un album sélectionné.
- « Lire [radiostation] » - lance l'écoute d'une station de radio sélectionnée.

- "Régler sur [fréquence]" - lance la fréquence radio sélectionnée sur la bande radio activée. Si aucune source de radio n'est active, la bande FM est automatiquement sélectionnée par défaut.
- "Régler sur [fréquence] [frekvensband]" - lance la fréquence radio choisie sur la bande radio sélectionnée.
- "Radio" - permet d'écouter la radio FM.
- "Radio FM" - permet d'écouter la radio FM.
- « DAB » - permet d'écouter la radio DAB*.
- "USB" - permet de lancer la lecture à partir d'une clé USB.
- "iPod" - permet de lancer la lecture à partir d'un iPod.
- "Bluetooth" - permet de lancer la lecture à partir d'une source multimédia connectée par Bluetooth.
- "Musique similaire" - permet de lancer la lecture à partir des unités USB connectées de musiques semblables à celle écoutée.

Note

Toutes les langues du système ne prennent pas en charge la commande vocale. Ceux qui le font sont marqués du symbole  dans la liste des langues système disponibles. Pour plus d'informations sur l'emplacement de ces informations, reportez-vous à la section sur les paramètres de commande vocale.

^[1] Concerne certains marchés.

* Option/accessoire.

4.4.3. Commande vocale

La commande vocale^[1] permet de contrôler les fonctions de la voiture, comme la climatisation, l'autoradio ou un téléphone connecté par Bluetooth, à l'aide de commandes vocales. Dans les voitures équipées de Sensus Navigation*, il est aussi possible de commander le système de navigation à la voix.

Qu'est-ce que la commande vocale ?

La commande vocale est une assistance qui peut faciliter l'utilisation de diverses fonctions de votre voiture. Des mots clés spécifiques sont utilisés pour la commande vocale. Il est donc recommandé de bien assimiler la procédure et l'ordre requis pour prononcer les commandes afin d'obtenir le résultat souhaité.

Le système de commande vocale vous permet de contrôler à la voix certaines fonctions du système Infotainment et de la climatisation. Le système peut répondre oralement et en affichant des informations sur l'écran conducteur.

! **Attention**

Le conducteur est toujours responsable de la sécurité dans la conduite du véhicule et du respect des règles de circulation en vigueur.



Microphone du système de commande vocale

Mise à jour du système

Le système de commande vocale est sans cesse amélioré. Il est recommandé de toujours installer la version la plus récente de la fonction.

i **Note**

Toutes les langues du système ne prennent pas en charge la commande vocale. Ceux qui le font sont marqués du symbole  dans la liste des langues système disponibles. Pour plus d'informations sur l'emplacement de ces informations, reportez-vous à la section sur les paramètres de commande vocale.

^[1] Concerne certains marchés.

* Option/accessoire.

4.4.4. Utiliser la commande vocale

Différentes fonctions de la voiture peuvent être commandées à la voix. Vous trouverez ici une introduction à la fonction et des exemples de commandes.



Lancer la commande vocale ^[1]



Pour transmettre des commandes vocales, vous devez initier un « dialogue » avec le système. Appuyez sur la commande au volant correspondant à la commande vocale  pour activer le système et commencez un dialogue par des commandes vocales. Après avoir appuyé sur le bouton, une tonalité est émise et le symbole de commande vocale apparaît sur l'écran conducteur.

Cela indique que le système est en écoute et que vous pouvez commencer à énoncer les commandes. Dès que vous commencez à parler, le système apprend à reconnaître et à comprendre votre voix. Cette opération est automatique et peut prendre quelques secondes, ce qui signifie que vous n'êtes pas dans l'obligation de lancer cet apprentissage manuellement.

N'oubliez pas les points suivants :

- Parlez après la tonalité avec une voix normale et à un rythme normal.
- Ne parlez pas lorsque le système répond (il ne comprend pas les commandes à ce moment).
- Évitez tout bruit de fond dans l'habitacle en fermant les portes, vitres et toit panoramique*.

Note

Toutes les langues du système ne prennent pas en charge la commande vocale. Ceux qui le font sont marqués du symbole  dans la liste des langues système disponibles. Pour plus d'informations sur l'emplacement de ces informations, reportez-vous à la section sur les paramètres de commande vocale.



Généralement, le système fonctionne de la manière suivante : il écoute une commande générale puis une autre commande plus détaillée qui précise que vous attendez du système.

Cette version du manuel est valable au moment de son impression, mais cette validité ne peut être entièrement garantie pour l'avenir. Pour plus d'informations, consultez la première page, qui comporte un avertissement complet.

Pour régler le volume sonore du système, tournez la molette du son lorsque la voix parle. Il est possible d'utiliser d'autres boutons durant la commande vocale. Les autres sons sont cependant coupés durant le dialogue avec le système, ce qui signifie qu'il n'est pas possible d'exécuter d'autres fonctions reliées au son à l'aide des boutons.

Interrompre la commande vocale

La commande vocale peut être interrompue de diverses manières :

- Appuyez brièvement sur  et dites « **Annuler** ».
- Exercez une pression longue sur le bouton au volant de commande vocale  jusqu'à ce que deux bips retentissent. Cette action interrompt la commande vocale même lorsque le système « parle ».

La commande vocale est aussi interrompue si vous ne répondez pas lors d'un dialogue en cours. Le système commencera par demander une réponse à trois reprises et, si vous ne répondez toujours pas, la commande vocale sera automatiquement interrompue.

Afin d'accélérer la communication et d'ignorer les invitations du système, appuyez sur le bouton au volant de la commande vocale . Cette action coupe la voix du système et vous permet de dire la commande suivante.

Exemple de commande vocale

- 1 Appuyez sur .
 - 2 Dites « **Appeler [Prénom] [Nom] [numéro]** », par exemple « **Appeler Robyn Smith Mobile** ».
- Le système appelle le contact sélectionné dans votre répertoire. Si le contact dispose de plusieurs numéros de téléphone (domicile, mobile, travail), la bonne catégorie doit être mentionnée.

Commandes/phrases

Les commandes suivantes sont le plus souvent utilisables dans toutes les situations :

- "**Répéter**" - permet de répéter la dernière instruction vocale du dialogue en cours.
- "**Annuler**" - interrompt le dialogue.^[2]
- "**Aide**" - pour lancer un dialogue d'assistance. Le système répond avec des commandes qui peuvent être utilisées dans la situation précise, une invitation ou un exemple.

Les commandes pour des fonctions spécifiques, comme le téléphone et la radio, sont précisées dans une section ad hoc.

Chiffres

La commande chiffrée sera différemment effectuée selon la fonction à gérer :

- **Le numéro de téléphone et le code postal** doivent être dictés individuellement, chiffre par chiffre : « zéro trois un deux deux quatre quatre trois » (03122443), par exemple.
- Les chiffres du **numéro de rue** doivent être dictés individuellement ou groupés, par exemple « deux deux » ou « vingt-deux » (22). Pour l'anglais et le néerlandais, plusieurs groupes peuvent être dictés sous forme de séquence, par exemple

« vingt-deux vingt-deux » (22 22). Pour l'anglais, les mots « double » ou « triple » peuvent également être utilisés, par exemple « double zéro » (00). Les numéros peuvent être dictés dans l'intervalle 0-2300.

- Les **fréquences** peuvent être dictées ainsi : « quatre-vingt-dix-huit virgule huit » (98,8), « cent quatre virgule deux » (104,2).

Rapidité et mode Répétition pour la commande vocale

Si le système « parle » trop rapidement, il est possible de modifier le débit.

Le mode Répétition peut être activé pour que le système puisse répéter ce que vous avez dit.

Pour modifier le débit et activer/désactiver le mode Répétition :

- 1 Appuyez sur **Paramètres** de la Vue principale.
- 2 Appuyez sur **Système** → **Commande vocale** et choisissez les paramètres .
 - **Répéter commande vocale**
 - **Débit de parole**

[1] Concerne certains marchés.

* Option/accessoire.

[2] Veuillez noter que cette action n'interrompt le dialogue que si le système ne « parle » pas. Pour interrompre le dialogue pendant que le système « parle », exercez une longue pression sur «» jusqu'à ce que de signaux sonores retentissent.

4.4.5. Mettre à jour la commande vocale

Volvo travaille constamment à améliorer la commande vocale de votre voiture. Vous pouvez vous-même télécharger les fichiers pour mettre à jour la commande vocale de la voiture. La mise à jour est exécutée en deux étapes avec une clé USB vierge.

Préparatifs

Les nouveaux fichiers de commande vocale doivent être placés sur une clé USB vierge d'au moins 8 Go. La clé doit être formattée selon l'un des protocoles suivants : FAT32, NTFS ou exFAT.

Téléchargement

Vous pouvez trouver les mises à jour sous l'onglet de téléchargement de logiciel du site d'assistance. La sélection de la voiture et de l'année-modèle vous permet d'obtenir des informations concernant la voiture en question. Cliquez sur la mise à jour que vous souhaitez effectuer, puis suivez les instructions ci-dessous. Le téléchargement des fichiers de commande vocale s'effectue par l'intermédiaire d'un programme qui sera installé sur votre ordinateur.

Instructions

- 1 En fonction du système dont vous disposez, choisissez le lien de téléchargement pour Windows ou Mac.
- 2 Sélectionnez **Exécuter** pour installer le programme de téléchargement.
- 3 Cliquez sur **Nouveau téléchargement** pour télécharger le fichier sur une clé USB.
- 4 Vous pouvez vous assurer que le téléchargement/la copie sur la clé USB a été correctement effectué(e) avant d'installer le fichier dans la voiture. Pour cela, répétez les étapes 1 et 2 puis appuyez sur **Contrôler le téléchargement** dans le programme de téléchargement.
- 5 Prenez la clé USB contenant le fichier téléchargé dans votre voiture et activez le système Infotainment.
- 6 Insérez la clé USB dans le port USB. S'il y a deux ports USB, le second ne doit pas être utilisé en même temps.
- 7 Le système détecte automatiquement qu'une mise à jour est disponible. Pendant la mise à jour, l'écran indique la progression (% restant) de l'opération.
- 8 Une fois l'installation terminée, une notification apparaît pour indiquer que le fichier mis à jour sera disponible au prochain démarrage. Vous pouvez retirer la clé USB.

Si un problème survient pendant la mise à jour, contactez votre support client ou votre réparateur Volvo.

Conseils pour la mise à jour

- Une mise à jour prend environ une demi-heure et le système Infotainment doit être activé. Durant la mise à jour, utilisez le chargeur de batterie ou laissez le moteur tourner (pendant un trajet par exemple).
- De nouveaux fichiers de commande vocale à télécharger sont publiés deux fois par an.

4.4.6. Conseils pour améliorer la commande vocale

Voici quelques conseils concernant l'utilisation de la commande vocale.

Si le système de commande vocale ne répond pas comme vous le souhaiteriez, cela peut dépendre de plusieurs facteurs. Par exemple :

- Assurez-vous de parler la langue sélectionnée comme langue du système et vérifiez que la langue choisie est reconnue par la commande vocale.
- Dites « **Aide** » pour savoir ce qu'il vous est possible de dire. Lorsqu'une expression pose problème, il peut s'agir d'un défaut de prise en charge de l'expression plutôt que d'une mauvaise compréhension du système.
- Parlez à un rythme naturel, avec un ton normal de conversation. Ne parlez pas plus lentement sous prétexte que le système ne vous comprend pas, cela n'améliore pas la reconnaissance bien au contraire.
- N'oubliez pas que dans certaines situations, le système doit rechercher dans une grande base de données afin de vous donner le bon feedback, dans ces situations il est plus difficile de donner une réponse exacte. Une liste des réponses possibles est alors présentée sur l'écran de la voiture.

Cette version du manuel est valable au moment de son impression, mais cette validité ne peut être entièrement garantie pour l'avenir. Pour plus d'informations, consultez la première page, qui comporte un avertissement complet.

- Le système de commande vocale de votre voiture est en constant développement. Vous pouvez vous-même télécharger les fichiers de mise à jour.

4.4.7. Paramètres de la commande vocale

Vous choisissez ici les réglages du système de commande vocale^[1].

Paramètres → Système → Commande vocale

Il est possible d'effectuer les réglages dans les secteurs suivants :

- Répéter commande vocale
- Sexe
- Débit de parole

Réglages audio

Choisissez les réglages audio sous :

Paramètres → Son → Volumes système → Commande vocale

Configuration de la langue

La commande vocale n'est pas disponible dans toutes les langues. Les langues disponibles pour la commande vocale sont indiquées par une icône dans la liste - «».

Le changement de langue concerne également les menus, les messages et les textes d'aide.

Paramètres → Système → Langues et unités du système → Langue du système

^[1] Concerne certains marchés.

4.4.8. Liste de commandes pour la commande vocale du système de navigation *

La plupart des fonctions du système de navigation peuvent être activées par commande vocale. Voici une liste de ces commandes.

Appuyez sur «» dans les commandes au volant droites et dites l'une des commandes suivantes :

- "Navigation" - permet de lancer un dialogue pour la navigation et d'afficher des exemples de commandes.
- "Retour au domicile" - Le guidage mène jusqu'à la position **Domicile**.
- "Aller à [Ville]" - Indique une ville comme destination. Par exemple, "Aller à Lyon".

- "Aller à [Adresse]" - Indique une adresse comme destination. Une adresse doit être composée d'une ville et d'une rue. Par exemple, « Aller au 5, rue de l'université, Lyon ».
- "Ajouter intersection" - Lance un dialogue dans lequel deux rues doivent être indiquées. La destination est alors l'intersection des deux rues indiquées.
- "Aller à [Code postal]" - Indique un code postal comme destination. Par exemple, "Aller à 1 2 3 4 5".
- "Aller à [contact]" - Indique une adresse du répertoire téléphonique comme destination. Par exemple, « Aller chez André Martin »^[1].
- « Rechercher [Catégorie de POI] » - Permet de chercher les points d'intérêt (POI) à proximité dans une certaine catégorie (restaurants par exemple)^[2]. Pour classer la liste le long de l'itinéraire, dites « Le long de l'itinéraire » lorsque la liste de résultats est affichée.
- « Rechercher [Catégorie de POI] dans [Ville] » - Permet de chercher des points d'intérêt (POI) dans une certaine catégorie et dans une ville. La liste de résultats est classée selon la distance à partir du centre de la ville. Par exemple, « Chercher un restaurant à Lyon ».
- « Rechercher [Nom de POI] ». Exemple « Cherche la Forêt du château ».
- "Changer pays/Changer État"^{[3],[4]} - Modifie la zone de recherche pour la navigation.
- « Afficher les favoris » - Indique les positions mémorisées sur l'écran conducteur.
- "Supprimer itinéraire" - permet de supprimer toutes les étapes et la destination finale d'un itinéraire.
- "Répéter guidage vocal" - Permet de répéter la dernière instruction de guidage.
- "Désactiver le guidage vocal" - Désactive le guidage vocal.
- "Activer le guidage vocal" - Démarre le guidage vocal désactivé.

Les commandes suivantes sont le plus souvent utilisables dans toutes les situations :

- "Répéter" - permet de répéter la dernière instruction vocale du dialogue en cours.
- "Aide" - pour lancer un dialogue d'assistance. Le système répond avec des commandes qui peuvent être utilisées dans la situation précise, une invitation ou un exemple.
- Il est possible d'interrompre la commande vocale lorsque le système est silencieux et lorsqu'il est en mode vocal.
 - "Annuler" – interrompt la boîte de dialogue lorsque le système est silencieux.
 - Un appui long sur la touche « ⏏ », jusqu'à ce que deux bips sonores retentissent, interrompt la boîte de dialogue même si le système est en mode vocal.

Adresses

Lors de la saisie d'une adresse, la zone de recherche est définie selon la zone pré-réglée dans la système de navigation. Il est possible de changer pour une autre zone de recherche. Si la nouvelle zone de recherche a une langue différente de celle du système, le système passera automatiquement à un autre moteur de reconnaissance. Indiquez donc l'adresse dans la langue utilisée dans la nouvelle zone de recherche.

Note

Veuillez noter qu'il n'est possible de chercher des adresses que dans le pays ou l'état pour lequel le système de navigation est pré-réglé. Pour chercher des adresses dans un autre pays ou état, vous devez commencer par modifier la région de recherche.

 **Note**

Toutes les langues du système ne prennent pas en charge la commande vocale. Ceux qui le font sont marqués du symbole  dans la liste des langues système disponibles. Pour plus d'informations sur l'emplacement de ces informations, reportez-vous à la section sur les paramètres de commande vocale.

* Option/accessoire.

[1] Pour que des adresses puissent être trouvées dans la base de données de cartes, elles doivent être saisies correctement dans le répertoire, par exemple sans fautes d'orthographe et sans abréviations. Consultez wego.here.com [<https://wego.here.com>] concernant le contrôle d'orthographe.

[2] L'utilisateur peut choisir d'appeler le POI ou de l'utiliser comme destination.

[3] Pour les pays européens, "Pays" est utilisé au lieu d'"État".

[4] Pour le Brésil et l'Inde, la zone de recherche est modifiée avec l'écran central.

4.4.9. Commande vocale du téléphone

Appelez l'un de vos contacts, faites lire les messages ou dictez de courts messages par commande vocale grâce à un téléphone connecté par Bluetooth. ^[1]

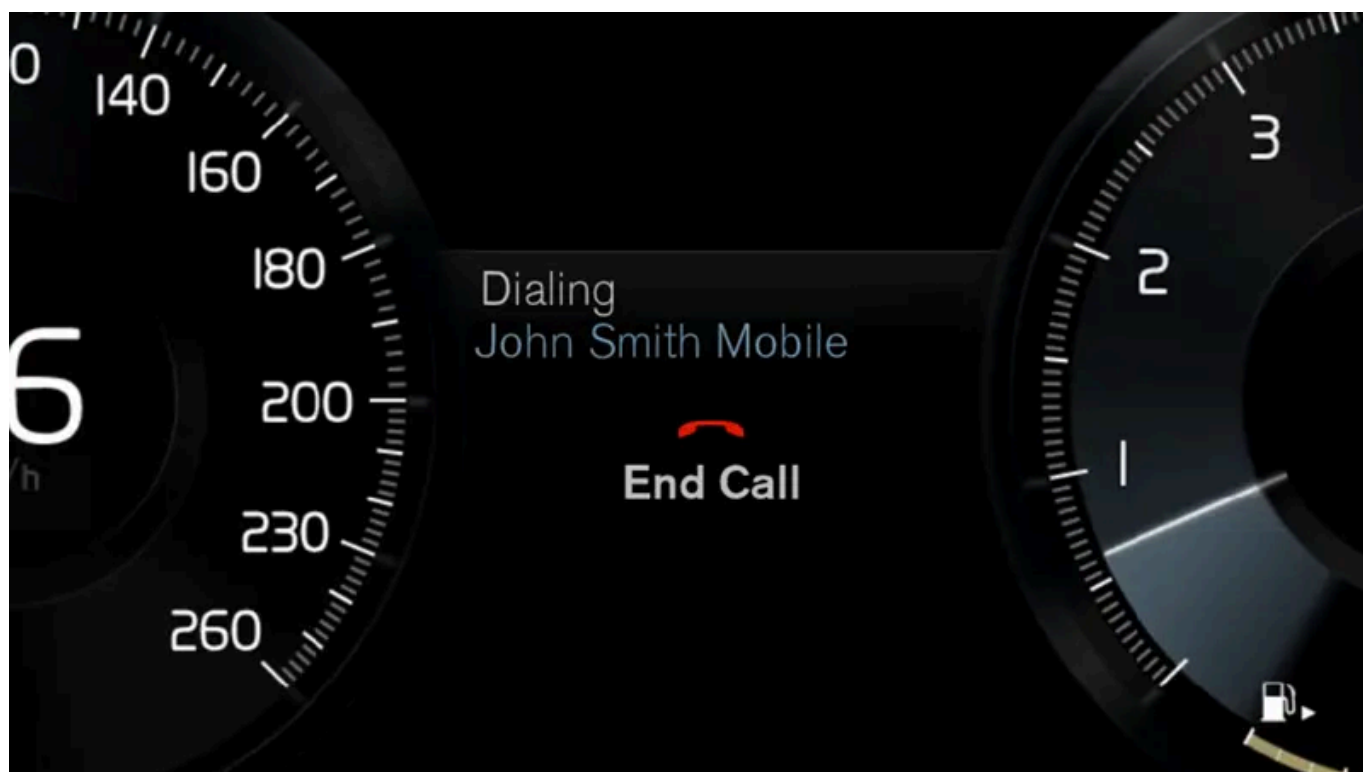

Pour choisir un contact du répertoire téléphonique, la commande vocale doit contenir les informations du contact indiquées dans le répertoire. Si un contact, par exemple **Robyn Smith**, à plusieurs numéros de téléphone, il est aussi possible d'indiquer la catégorie du numéro comme **Domicile** ou **Mobile** : "Appeler Robyn Smith Mobile".

Appuyez sur  et dites l'une des commandes suivantes :

Cette version du manuel est valable au moment de son impression, mais cette validité ne peut être entièrement garantie pour l'avenir. Pour plus d'informations, consultez la première page, qui comporte un avertissement complet.

- "Appeler [contact]" - appelle le contact sélectionné dans le répertoire.
- "Appeler [numéro de téléphone]" - appelle le numéro de téléphone.
- "Appels récents" - affiche la liste des appels.
- "Lire les messages" - lecture du message. En présence de plusieurs messages, sélectionnez le message à lire
- « Message à [contact] » – l'utilisateur est invité à dicter un court message. Le message est ensuite lu et l'utilisateur peut choisir de l'envoyer^[2] ou de le réenregistrer. La voiture doit être connectée à internet pour cette fonction.

Note

Toutes les langues du système ne prennent pas en charge la commande vocale. Ceux qui le font sont marqués du symbole  dans la liste des langues système disponibles. Pour plus d'informations sur l'emplacement de ces informations, reportez-vous à la section sur les paramètres de commande vocale.

^[1] Concerne certains marchés.

^[2] Seuls certains téléphones peuvent envoyer des messages par le biais de la voiture.

4.4.10. Commander à la voix des messages texte

La commande vocale vous permet de gérer les fonctions de la voiture, comme la lecture de messages texte à partir d'un téléphone mobile connecté.

Lecture de messages texte



Les paramètres et menus sur l'écran central varient en fonction de la version de logiciel.

Cette version du manuel est valable au moment de son impression, mais cette validité ne peut être entièrement garantie pour l'avenir. Pour plus d'informations, consultez la première page, qui comporte un avertissement complet.

Avant de pouvoir utiliser la commande vocale pour les fonctions du téléphone mobile (messages texte, appels téléphoniques et lecteur média), celui-ci doit être connecté à la voiture.

Pour lire un message texte, appuyez sur le bouton de commande vocale du côté droit du volant et dites « Lire les messages ».

Lecture de messages texte à partir d'un iPhone

Pour lire les messages texte d'un iPhone, il est nécessaire de modifier un paramètre de votre téléphone afin que les messages puissent être envoyés de votre téléphone à la voiture.

- 1 Naviguez jusqu'à **Paramètres**.
- 2 Sélectionnez **Bluetooth**.
- 3 Cliquez sur le signe info (i) de la liaison avec votre voiture.
- 4 Activez **Afficher les notifications**.

Note

Toutes les langues du système ne prennent pas en charge la commande vocale. Ceux qui le font sont marqués du symbole «» dans la liste des langues système disponibles. Pour plus d'informations sur l'emplacement de ces informations, reportez-vous à la section sur les paramètres de commande vocale.

4.4.11. Commande vocale du système de navigation*

Si votre voiture est équipée du Sensus Navigation, vous pouvez utiliser la commande vocale pour contrôler certaines fonctions de votre système de navigation.

Lancer la navigation

Vous trouverez ici une introduction pour commencer à utiliser la commande vocale pour contrôler le système de navigation dans la voiture.



Pour activer une commande de navigation

- 1 Appuyez sur la commande au volant  pour la commande vocale.
- Vous pouvez maintenant lancer la commande, « **Navigation** » par exemple, qui lance un dialogue de navigation et affiche des exemples de commande.

Note

Toutes les langues du système ne prennent pas en charge la commande vocale. Ceux qui le font sont marqués du symbole  dans la liste des langues système disponibles. Pour plus d'informations sur l'emplacement de ces informations, reportez-vous à la section sur les paramètres de commande vocale.

Utiliser la commande vocale pour obtenir un guidage jusqu'à une adresse

Pour obtenir un guidage jusqu'à une adresse spécifique, utilisez la commande vocale **Aller à** suivie de l'adresse. L'ordre d'indication des éléments de l'adresse est important. Pour obtenir un guidage jusqu'à une adresse avec une commande vocale, vous devez indiquer les informations dans l'ordre qui suit : (1) nom de rue, (2) numéro de rue, (3) ville ; par exemple :

- 1 Prononcez la commande **Aller à**.

Cette version du manuel est valable au moment de son impression, mais cette validité ne peut être entièrement garantie pour l'avenir. Pour plus d'informations, consultez la première page, qui comporte un avertissement complet.

- Vous pouvez maintenant indiquer une adresse vers laquelle vous souhaitez être guidé.
- 2 Indiquez le nom de la rue, « Rue des acacias » par exemple.
- 3 Indiquez le numéro de rue, « vingt-deux » par exemple.
- 4 Indiquez la ville, « Paris » par exemple.
- L'ensemble de la commande est donc : « **Aller à** Rue des acacias, vingt-deux, Paris ». Si le système trouve l'adresse, vous obtiendrez le guidage, par le biais du système de navigation, jusqu'à l'adresse.

Utiliser la commande vocale pour obtenir un guidage jusqu'à une adresse dans un pays étranger ou dans un autre état

Votre système de navigation charge des ensembles de cartes pour le pays ou l'état où la voiture se trouve. Cela signifie que pour obtenir un guidage correct au-delà des frontières ou des limites d'état, vous devez d'abord indiquer au système dans quel pays ou dans quel état se trouve l'adresse à laquelle vous souhaitez vous rendre. Pour cela, utilisez la commande **Changer pays** ou **Changer État** (La commande **Changer État** est principalement utilisée aux États-Unis. Dans l'exemple ci-dessous, la commande **Changer pays** est utilisée.)

1 Prononcez la commande **Changer pays**.

- Vous pouvez maintenant indiquer le pays où se trouve l'adresse à laquelle vous souhaitez vous rendre, la « Norvège » par exemple.

2 Indiquez à présent l'adresse vers laquelle vous souhaitez être guidé en suivant la procédure décrite sous « Utiliser la commande vocale pour obtenir un guidage jusqu'à une adresse ».

- Dans ce cas, l'ensemble des commandes est réparti sur 2 groupes de commandes :

1. « **Changer pays**, Norvège »
2. « **Aller à** Karl Johans gate vingt-deux, Oslo »

Si l'adresse existe dans le système, votre système de navigation vous fournit un itinéraire jusqu'au n° 22 de la Karl Johans gate, à Oslo, en Norvège.

Note

Après avoir changé de pays, tentez de prononcer dans la langue du pays de destination l'adresse pour laquelle vous désirez obtenir un itinéraire. Cela est nécessaire car la fonction de reconnaissance du système passe automatiquement à la langue du pays choisi.

Utiliser la commande vocale pour obtenir un guidage jusqu'à une adresse correspondant à la position **Domicile**

Si, dans votre système de navigation, vous avez indiqué une adresse pour votre **Domicile**, vous pouvez obtenir le guidage jusqu'à cette position par une simple commande vocale.

1 Prononcez la commande **Retour au domicile**.

➤ Si le système de navigation a mémorisé une position pour votre domicile, vous obtiendrez le guidage jusqu'à celle-ci.

Utiliser la commande vocale pour obtenir le guidage jusqu'à un lieu, une boutique ou toute autre type d'activité sans indiquer une adresse exacte

Vous pouvez utiliser votre système de navigation pour obtenir un guidage vers des lieux spéciaux ou un type spécifique d'activité, aussi appelés points d'intérêt (POI^[1]). Des restaurants, des hôtels, des stations-service, des musées ou des attractions touristiques sont quelques exemples de points d'intérêt.

Pour chercher un point d'intérêt, utilisez la commande **Rechercher**. Vous pouvez chercher un point d'intérêt spécifique ou une catégorie entière de points d'intérêt.

Note

La commande que vous choisissez d'utiliser pour obtenir un itinéraire vers différentes alternatives est importante. Veuillez noter que, si vous recherchez un itinéraire vers un point d'intérêt, la commande **Rechercher** doit être utilisée. Ce cas est différent de la recherche d'itinéraire vers des adresses spécifiques. Dans ce cas, c'est la commande **Aller à** qui doit être utilisée.

Chercher un lieu spécifique ou une activité

[**Nom de POI**] désigne ici un lieu spécifique ou une activité, aussi appelé point d'intérêt comme un hôtel, un restaurant, un jardin public, etc.

1 Prononcez la commande **Rechercher**.

➤ Vous pouvez maintenant indiquer un point d'intérêt spécifique vers lequel vous souhaitez être guidé.

2 Indiquez le [**Nom de POI**], « Parc du château », par exemple.

➤ L'ensemble de la commande est donc : « **Rechercher** Parc du château ». Si le système trouve le lieu, vous obtiendrez le guidage, par le biais du système de navigation, jusqu'à ce lieu.

Chercher une catégorie de points d'intérêt, comme des boutiques, des hôtels, des restaurants, des musées ou autres attractions touristiques ou activités

[**Catégorie de POI**] désigne ici des types spécifiques de lieux ou d'activités, aussi appelés points d'intérêt, comme des hôtels, des restaurants, des musées, etc.

1 Prononcez la commande **Rechercher**.

➤ Vous pouvez alors indiquer le type de point d'intérêt que vous cherchez afin d'obtenir le guidage.

2 Indiquez la [**Catégorie de POI**], « restaurant », par exemple.

- L'ensemble de la commande est donc : « **Rechercher** restaurant ». Le système de navigation cherchera alors des restaurants à proximité de la voiture et présente une liste des résultats sur l'écran conducteur. La liste présentée contient des suggestions du système basées sur votre commande. Les résultats correspondant à la catégorie et les plus proches sont placés au début de la liste. Plus vous descendez dans la liste, moins les résultats correspondent à votre recherche. Étant donné que cet exemple concerne une catégorie, il peut s'avérer judicieux de choisir l'option de catégorie la plus proche de votre recherche.
- 3 Sélectionnez la catégorie la plus adaptée à votre recherche. Dans ce cas, choisissez « restaurant(s) » en saisissant le chiffre de la ligne sur laquelle la catégorie se trouve à l'écran.
- Vous pouvez maintenant voir les résultats de votre recherche et sélectionner l'option qui vous convient.

Utiliser la commande vocale pour interrompre un guidage

Vous pouvez utiliser la commande vocale pour interrompre un guidage et supprimer toutes ses étapes et la destination finale.

- 1 Prononcez la commande **Supprimer itinéraire**.
 - Le système de navigation interrompt le guidage et supprime toutes les étapes ainsi que la destination finale de l'itinéraire.

Comment indiquer un code postal ou un numéro de rue

La commande chiffrée sera différemment effectuée selon la fonction à gérer :

- Le **code postal** doit être dicté chiffre par chiffre : « zéro trois un deux deux quatre quatre trois » (03122443), par exemple.
- Les chiffres du **numéro de l'immeuble** doivent être dictés individuellement ou groupés, par exemple deux deux ou vingt-deux (22). Pour certaines langues, il est également possible d'indiquer le chiffre des centaines, par exemple 19 cent 22 (1922). Pour l'anglais et le néerlandais, plusieurs groupes peuvent être dictés sous forme de séquence, par exemple vingt-deux vingt-deux (22 22). Pour l'anglais, les mots double ou triple peuvent également être utilisés, par exemple double zéro (00). Les numéros peuvent être dictés dans l'intervalle 0-2300.

Indiquez la destination à l'aide de la liste de contacts du répertoire téléphonique

Si vous désirez choisir pour destination l'adresse d'un contact du répertoire du téléphone, prononcez la commande « **Aller à[contact]** ». Pour que l'adresse puisse être trouvée dans la base de données de cartes, elle doit toutefois être donnée avec la bonne orthographe et sans abréviations.

Concernant le contrôle orthographique de l'adresse dans la base de données HERE, consultez wego.here.com [<https://wego.here.com>].

* Option/accessoire.

[1] Point Of Interest

4.5. Affichages et commandes côté conducteur dans une voiture avec le volant à gauche

Les vues d'ensemble présentent les emplacements des écrans et commandes à proximité du conducteur.

Volant et tableau de bord

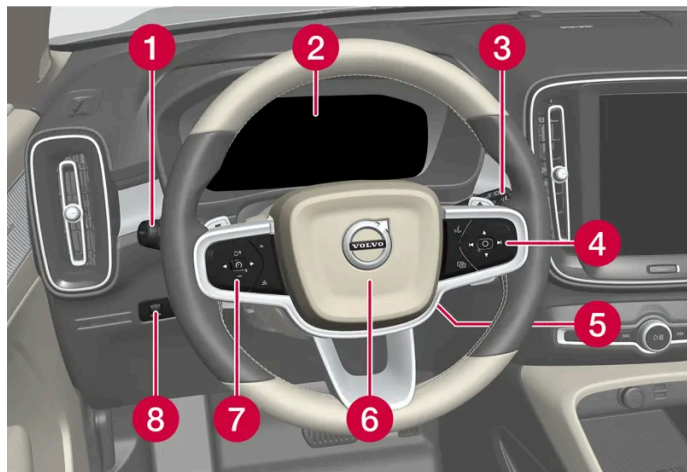

- 1 Feux de position, éclairage de ville, feux de croisement, feux de route, clignotants, phares antibrouillard/phares actifs en virage*, feu antibrouillard arrière, réinitialisation du compteur journalier
- 2 Écran conducteur
- 3 Essuie-glace et lave-glace, capteur de pluie*
- 4 Commandes au volant droites
- 5 Réglage de volant
- 6 Avertisseur sonore
- 7 Commandes au volant gauches
- 8 Éclairage des écrans, déverrouillage/ouverture*/fermeture* du hayon

Console au plafond



- 1 Liseuses avant et éclairage d'habitacle
- 2 Toit panoramique*

- 3 Écran du plafonnier, bouton ON CALL *
- 4 Antiéblouissement manuel du rétroviseur intérieur * ^[1]

Console centrale et de tunnel



- 1 Écran central
- 2 Bouton de démarrage
- 3 Feux de détresse, dégivrage, média, bouton de mode de conduite*
- 4 Prise électrique, port USB, chargeur de téléphone sans fil*
- 5 Sélecteur de vitesses
- 6 Frein de stationnement
- 7 Freinage automatique à l'arrêt

Porte conducteur

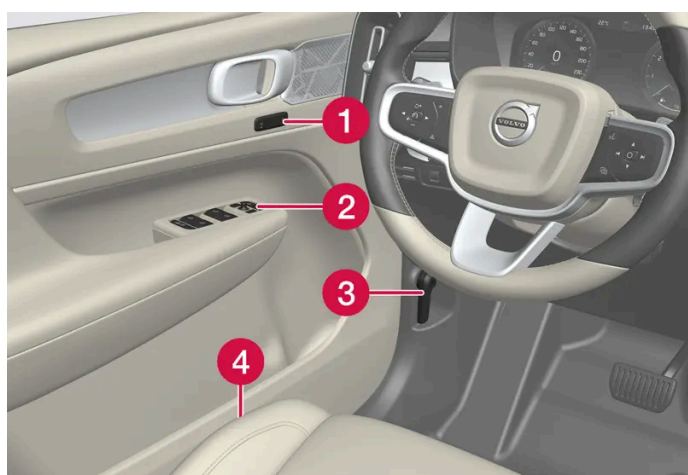

- 1 Mémoires pour les paramètres de siège avant à commande électrique*, rétroviseurs extérieurs
- 2 Verrouillage centralisé, lève-vitres, rétroviseurs extérieurs et sécurité enfant*
- 3 Ouverture du capot
- 4 Réglage du siège avant

* Option/accessoire.

Cette version du manuel est valable au moment de son impression, mais cette validité ne peut être entièrement garantie pour l'avenir. Pour plus d'informations, consultez la première page, qui comporte un avertissement complet.

[1] Les voitures à antiéblouissement automatique ne comportent pas de commande d'antiéblouissement manuel.

4.6. Affichages et commandes côté conducteur dans une voiture avec le volant côté droit

Les vues d'ensemble présentent les emplacements des écrans et commandes à proximité du conducteur.

Volant et tableau de bord

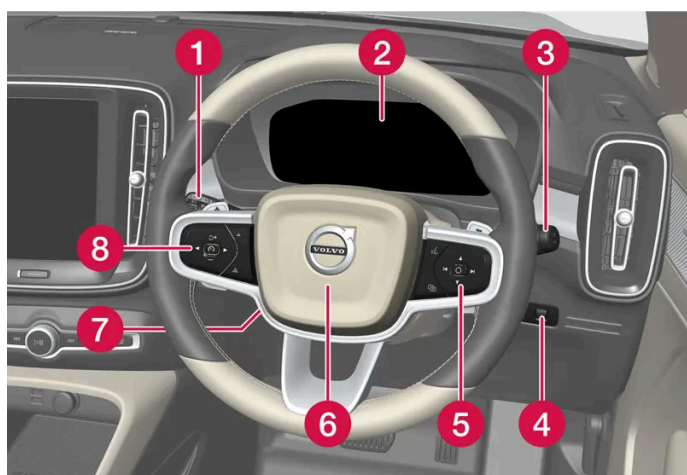

- 1 Feux de position, éclairage de ville, feux de croisement, feux de route, clignotants, phares antibrouillard/phares actifs en virage*, feu antibrouillard arrière, réinitialisation du compteur journalier
- 2 Écran conducteur
- 3 Essuie-glace et lave-glace, capteur de pluie*
- 4 Éclairage des écrans, déverrouillage/ouverture*/fermeture* du hayon
- 5 Commandes au volant droites
- 6 Avertisseur sonore
- 7 Réglage de volant
- 8 Commandes au volant gauches

Console au plafond



- 1 Liseuses avant et éclairage d'habitacle
- 2 Toit panoramique*
- 3 Écran du plafonnier, bouton ON CALL *
- 4 Antiéblouissement manuel du rétroviseur intérieur

Console centrale et de tunnel



- 1 Écran central
- 2 Bouton de démarrage
- 3 Feux de détresse, dégivrage, média, bouton de mode de conduite*
- 4 Prise électrique, port USB, chargeur de téléphone par induction *
- 5 Sélecteur de vitesses
- 6 Frein de stationnement
- 7 Frein automatique à l'arrêt

Porte conducteur

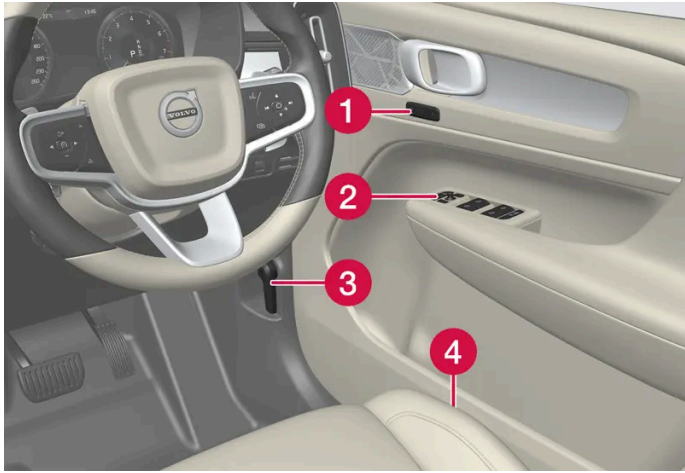

- ❶ Mémoires pour les paramètres de siège avant à commande électrique*, rétroviseurs extérieurs
- ❷ Verrouillage centralisé, lève-vitres, rétroviseurs extérieurs, sécurité enfant électrique*
- ❸ Ouverture du capot
- ❹ Réglage du siège avant

* Option/accessoire.

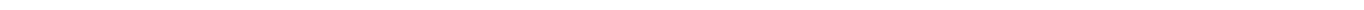

5. Éclairage

5.1. Éclairage extérieur

5.1.1. Feux de route automatique



Les feux de route automatiques permettent, grâce à un capteur de caméra situé sur le bord supérieur du pare-brise, de détecter les phares des véhicules que vous croisez et les feux arrière des véhicules qui vous précèdent pour passer en feux de croisement.



Le symbole  correspond aux feux de route automatiques.

La fonction peut s'activer en cas de conduite dans l'obscurité à une vitesse supérieure à environ 20 km/h (env. 12 mph). La fonction peut également prendre en compte l'éclairage public. Lorsque le capteur de caméra ne détecte plus aucun véhicule en sens inverse ou devant votre propre voiture, les feux de route s'allument à nouveau après une seconde.

Activer les feux de route automatiques

Les feux de route automatiques sont activés/désactivés en tournant le levier au volant gauche en position . La molette revient ensuite en position **AUTO**. Lorsque les feux de route automatiques sont allumés, le symbole  est allumé en blanc sur l'écran conducteur. Lorsque les feux de route sont allumés, le témoin bleu est allumé.

Lorsque la fonction de feux de route automatiques alors que ceux-ci sont allumés, les feux de croisement sont automatiquement allumés.

Les feux de route automatiques n'ont pas besoin d'être réactivés à chaque démarrage de la voiture.

Limitations des feux de route automatiques

Le capteur de caméra sur lequel la fonction se base présente certaines limites.



Si ce symbole s'affiche sur l'écran du conducteur avec le message **Feux de route actifs Temporairement indisponible**, le passage des feux de route aux feux de croisement doit se faire manuellement.



De même si ce symbole s'affiche avec le message **Capteur pare-brise Capteur bloqué. Voir le manuel.**

Les feux de route automatiques peuvent être momentanément indisponibles, par ex. dans des conditions de brouillard épais ou de forte pluie. Lorsque les feux de route automatiques sont de nouveau disponibles, ou si les capteurs de pare-brise ne sont plus occultés, le message s'éteint, et les feux de route automatiques sont automatiquement réactivés.

Attention

L'activation automatique des feux de route est une fonction qui, dans des conditions favorables, aide à utiliser le meilleur éclairage possible.

Il en est de la responsabilité du conducteur de commuter manuellement entre les feux de route et les feux de croisement lorsque les situations de la circulation ou les conditions météorologiques l'exigent.

5.1.2. Utiliser les clignotants

Les clignotants de la voiture se manœuvrent avec le levier du volant. Les clignotants fonctionnent à trois reprises ou bien en continu, en fonction du fait que le levier est actionné vers le haut ou vers le bas.



Clignotants.

Clignotement court

- ➔ Poussez le levier du volant vers le haut ou vers le bas en première position puis relâchez-le. Les clignotants clignotent trois fois. Les témoins clignotent une fois si la fonction est désactivée sur l'écran central.

i Note

- Cette séquence de clignotement automatique peut être interrompue en déplaçant le levier au volant immédiatement dans le sens opposé.
- Si le symbole de clignotant de l'écran conducteur clignote plus rapidement que la normale, consultez le message sur l'écran conducteur.

Clignotement continu

➡ Poussez le levier du volant vers le haut ou vers le bas en position extérieure.

Le levier reste dans sa position et peut être repositionné manuellement ou revenir automatiquement avec le mouvement du volant.

5.1.3. Feux Stop

Le feu stop s'allume automatiquement en cas de freinage.

Les feux stop s'allument lorsque vous appuyez sur la pédale de frein et lorsque la voiture freine automatiquement par le biais de l'un des systèmes d'assistance à la conduite.

5.1.4. Feu antibrouillard arrière



Le feu antibrouillard arrière est beaucoup plus puissant que les feux arrière et ne doivent être utilisés que lorsque la visibilité est mauvaise en raison du brouillard, de la neige, de fumées ou de poussières afin de permettre aux autres usagers de voir à temps le véhicule qui les précède.



Bouton pour le feu antibrouillard arrière.

Le feu antibrouillard arrière consiste en une lampe à l'arrière de la voiture, du côté conducteur.

Le feu antibrouillard ne peut être allumé que si :

- la position de contact II est active et la molette du levier au volant est en position AUTO ou 
- la molette du levier au volant est en position  et que les phares antibrouillard sont allumés.

Appuyez sur le bouton pour allumer/éteindre. Le témoin  s'allume sur l'écran conducteur lorsque le feu antibrouillard arrière est allumé.

Le feu antibrouillard arrière s'éteint lorsque :

- la voiture est arrêtée ou lorsque la molette du levier au volant est mis en position 0
- la molette du levier au volant est en position  et que les phares antibrouillard sont éteints.

 **Note**

La législation concernant l'utilisation des feux antibrouillard arrière varie selon les pays.



5.1.5. Phares antibrouillard et feux de virage *

Les feux antibrouillard sont allumés manuellement lors de la conduite dans le brouillard et automatiquement lorsque vous reculez pour compléter le feu de recul.

Si la voiture est équipée de feux actifs en virage*, les feux de brouillard s'allument automatiquement lorsque la luminosité est faible ou dans l'obscurité pour éclairer la zone en diagonale devant la voiture.



Bouton de phares antibrouillard.

Les phares antibrouillard peuvent être allumés lorsque le système électrique de la voiture est en position de contact II et que la molette du levier au volant est en position AUTO,  ou .

Appuyez sur le bouton pour activer et désactiver. Le symbole  s'allume sur l'écran conducteur lorsque les phares antibrouillard sont allumés.

Les phares antibrouillard s'éteignent automatiquement à l'arrêt de la voiture ou lorsque la molette du levier au volant est tournée en position 0 .

Note

La législation concernant l'utilisation des phares antibrouillard varie entre les pays.

Phares actifs en virage *

Les phares antibrouillard peuvent inclure la fonction de phares actifs en virage qui permet d'éclairer temporairement la zone située devant la voiture dans la direction prise en tournant le volant ou du côté vers lequel les clignotants sont activés.

La fonction est activée lorsque la luminosité est faible ou dans l'obscurité lorsque la molette du levier au volant est en position AUTO ou  et si la vitesse de la voiture est inférieure à 30 km/h (env. 20 mph).

En outre, les feux actifs en virage s'allument en complément du feu de recul lorsque vous effectuez une marche arrière.

La fonction, activée en usine à la livraison de la voiture, peut être activée et désactivée sur l'écran central.

* Option/accessoire.

5.1.6. Feux de croisement

Lors de la conduite avec la molette du levier au volant en position AUTO, les feux de croisement s'allument automatiquement lorsque la luminosité est faible ou dans l'obscurité, lorsque le système électrique de la voiture est en position de contact II.



Molette du levier de volant en position AUTO.

Lorsque le levier au volant est tourné en position AUTO, les feux de croisement s'allumeront automatiquement si :

- les phares antibrouillard avant* sont allumés
- le feu antibrouillard arrière est allumé
- les phares et le feu antibrouillard sont allumés.

Lorsque la molette du levier au volant est en position , les feux de croisement sont toujours allumés si le contact est en position II.

Cette version du manuel est valable au moment de son impression, mais cette validité ne peut être entièrement garantie pour l'avenir. Pour plus d'informations, consultez la première page, qui comporte un avertissement complet.

Détection de tunnel

La voiture perçoit lorsqu'elle entre dans un tunnel et passe alors de l'éclairage de ville aux feux de croisement.

Notez que la molette du levier au volant gauche doit rester en position **AUTO** pour que la détection de tunnel puisse fonctionner.

* Option/accessoire.

5.1.7. Utiliser les feux de route

Les feux de route sont commandés grâce au levier au volant gauche. Les feux de route constituent le système d'éclairage le plus puissant de la voiture et doivent être utilisés lorsque vous conduisez dans l'obscurité, tant qu'ils n'éblouissent pas les autres usagers de la route, afin d'obtenir une meilleure visibilité.



Levier au volant avec molette.

Appel de phares

- ➔ Déplacez légèrement le levier au volant vers l'arrière en position appel de phares. Les feux de route s'allument jusqu'à ce que vous relâchiez le levier.

Feux de route

- ➔ Les feux de route peuvent être allumés lorsque la molette du levier au volant est en position **AUTO** ou **D**. Allumez les feux de route en poussant le levier au volant vers l'avant.
- ➔ Éteignez en poussant le levier au volant vers l'arrière.

i Note

Lorsque les feux de route sont allumés, ils peuvent être éteints en tirant le levier au volant vers l'arrière, en position ➔ ou en position ➔.

Lorsque les feux de route sont allumés, le témoin s'allume l'écran conducteur.

[1] Lorsque les feux de croisement sont allumés.

5.1.8. Utiliser l'éclairage d'accompagnement

Une partie de l'éclairage extérieur peut rester allumé pour servir d'éclairage d'accompagnement après le verrouillage de la voiture.

Pour activer la fonction :

- 1 Arrêtez le moteur.
 - 2 Poussez le levier gauche du volant vers l'avant puis relâchez.
 - 3 Sortez et verrouillez la voiture.
- Un symbole apparaît sur l'écran conducteur pour indiquer que la fonction est activée et que l'éclairage extérieur est allumé : Feux de position, phares, éclairage de la plaque minéralogique et éclairage des poignées extérieures*.

La durée d'activation de l'éclairage d'accompagnement peut être déterminée sur l'écran central .

* Option/accessoire.

5.1.9. Adaptation du faisceau d'éclairage des phares

Cette voiture ne nécessite pas la modification du faisceau d'éclairage en cas de passage de la conduite à droite à la conduite à gauche et inversement.

5.1.10. Feux stop d'urgence

Les feux stop d'urgence sont allumés pour informer les usagers qui suivent votre véhicule d'un freinage brusque.

Cette fonction signifie que les feux stop clignotent au lieu de rester allumés, comme pour un freinage normal.

Les feux stop d'urgence sont activés en cas de freinage brusque ou si le système ABS est activé à vitesse élevée.

Lorsque le conducteur relâche le frein après avoir freiné jusqu'à une vitesse basse, le feu stop reprend son fonctionnement normal et s'éteint.

Au même moment, les feux de détresse sont activés. Ils clignotent jusqu'à ce que le conducteur accélère de nouveau ou éteigne les feux de détresse de la voiture.

5.1.11. Feux de position

Les feux de position servent à informer les autres usagers de la route de la présence de la voiture lorsqu'elle est immobile ou en stationnement. Les feux de position sont allumés avec la molette du levier au volant.



Molette du levier au volant en position de feux de position.

Placez la molette en position . Les feux de position s'allument (l'éclairage de la plaque minéralogique s'allume simultanément).

Si le contact est en position II, l'éclairage de ville s'allume à la place des feux de position avant. Lorsque la commande est dans cette position, les feux de position arrière sont allumés quelle que soit la position de l'allumage de la voiture.

Si la voiture est démarrée mais immobile, la molette peut être mise en position de feux de position  à partir d'une autre position pour n'allumer que les feux de position au lieu d'un autre type d'éclairage.

Lorsque vous roulez pendant plus de 30 secondes à une vitesse inférieure à 10 km/h (env. 6 mph) ou si la vitesse est supérieure à 10 km/h (env. 6 mph), l'éclairage de ville s'allume. Le conducteur doit passer à un autre mode que .

Lorsqu'il fait sombre et que le hayon est ouvert, les feux de position arrière s'allument (s'ils ne le sont pas déjà) pour avertir les usagers arrivant par l'arrière. Cette fonction est active quelle que soit la position de la molette ou du contact.

5.1.12. Durée éclairage de sécurité

L'éclairage de sécurité s'allume lorsque la voiture est déverrouillée, et sert à allumer l'éclairage de la voiture à distance.

Cette fonction est activée lorsque la voiture est déverrouillée. À la lumière du jour, les feux de position, le plafonnier, l'éclairage au plancher et l'éclairage du compartiment à bagages s'allument. En cas de faible luminosité ou dans l'obscurité, l'éclairage de plaque minéralogique ainsi que l'éclairage des poignées extérieures *, faisceau orienté vers le sol, s'allument.

L'éclairage reste allumé pendant environ 2 minutes si aucune porte n'est ouverte. Si une porte est ouverte pendant que l'éclairage est allumé, la durée d'activation de l'éclairage intérieur et des poignées extérieures* sera prolongée.

La fonction peut être activée et désactivée sur l'écran central.

* Option/accessoire.

5.1.13. Feux de détresse

Les feux de détresse avertissent les autres usagers de la route en activant simultanément l'ensemble des clignotants de la voiture. La fonction peut servir pour avertir en cas de danger.



Bouton des feux de détresse.

Appuyez sur le bouton pour activer les feux de détresse.

Les feux de détresse s'activent automatiquement dès que la voiture a freiné si puissamment que les feux stop d'urgence se sont activés et que la vitesse s'est réduite. Les feux de détresse se mettent à clignoter lorsque les feux stop d'urgence ont cessé de clignoter et s'éteignent automatiquement dès que la voiture accélère de nouveau ou si vous les éteignez avec le bouton.

Les feux de détresse sont automatiquement activés en cas de collision.

i Note

La réglementation concernant l'utilisation des feux de détresse peut varier d'un pays à l'autre.

5.1.14. Éclairage de ville

La voiture est équipée de capteurs qui détectent les conditions de lumière environnantes. Avec la molette du levier au volant en position **0**, **☀** ou **AUTO** et lorsque le système électrique de la voiture est en position de

contact II, l'éclairage de ville est allumé. En mode AUTO, les phares s'allument automatiquement en feux de croisement lorsque l'intensité lumineuse est faible ou dans l'obscurité.



Molette du levier de volant en position AUTO.

Avec la molette de levier de volant en position AUTO, l'éclairage de ville (DRL^[1]) est allumé lorsque vous conduisez la voiture de jour. L'éclairage de la voiture passe automatiquement de l'éclairage de ville aux feux de croisement lorsque la luminosité diurne est faible ou dans l'obscurité. Le passage aux feux de croisement s'effectue aussi si les phares antibrouillard avant* et/ou le feu antibrouillard arrière sont allumés.

! **Attention**

Ce système constitue une aide à l'économie d'énergie. Il ne peut pas déterminer dans toutes les situations si la luminosité est trop faible ou non, pas exemple en cas de brouillard ou de pluie.

Le conducteur a toujours la responsabilité du déplacement de son véhicule : éclairage correct et suffisant et selon le code de la route en vigueur.

^[1] Daytime Running Lights

* Option/accessoire.

5.1.15. Position des lampes extérieures

L'éclairage extérieur de la voiture se compose de différentes lampes. Le remplacement des ampoules de type LED^[1] doit être confié à un atelier. Un atelier Volvo agréé est recommandé.

Feux avant

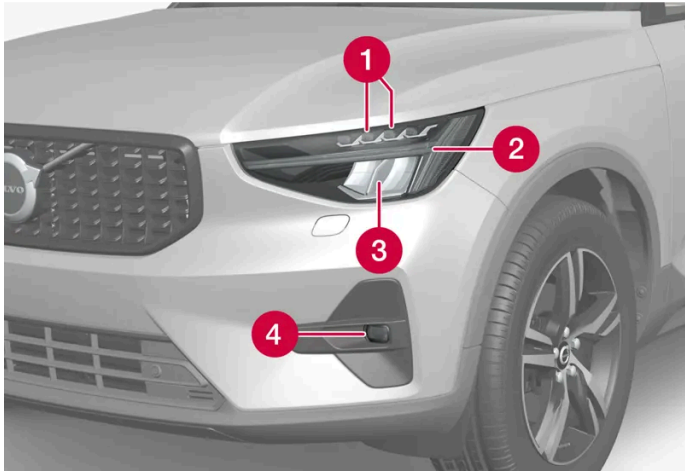

- 1 Feux de route/de croisement (DEL)
- 2 Éclairage de ville/feux de position/indicateurs de direction (DEL)
- 3 Réflecteur pour feux de route et de croisement (DEL)
- 4 Phares antibrouillard (DEL)

Ampoules de feux arrière



- 1 Feux stop surélevé (LED)
- 2 Feu antibrouillard
- 3 Feux de position (LED)
- 4 Clignotants
- 5 Feux Stop
- 6 Feux de recul (LED)

[1] Diode lumineuse (Light Emitting Diode)

5.1.16. Caractéristiques des ampoules

Caractéristiques des ampoules remplaçables.

Contactez un atelier ^[1] en cas de problèmes avec d'autres types d'ampoule. Dans la plupart des cas, si des ampoules de type DEL ^[2] s'avèrent défectueuses, le bloc de lampe entier est remplacé.

Fonction	W ^[3]	Type
Clignotants arrière	24	PY24W
Feux Stop	21	H21W LL
Feu antibrouillard arrière	21	H21W LL

^[1] Un atelier Volvo agréé est recommandé.

^[2] Diode lumineuse (Light Emitting Diode)

^[3] Watt

5.1.17. Contrôler les lampes de remorque *

Avec une remorque : vérifiez que les lampes de la remorque fonctionnent avant de vous mettre en route.

Contrôle des ampoules de remorque *

Contrôle automatique

Après le raccordement électrique d'une remorque, il est possible de vérifier que les ampoules sont en bon état par une activation automatique de l'éclairage. Cette fonction aide le conducteur à contrôler le bon fonctionnement des ampoules de la remorque avant de prendre la route.

La voiture doit être à l'arrêt pour pouvoir effectuer le contrôle.

- 1 Lorsqu'une remorque est attelée au crochet d'attelage, le message **Vérif. automatique du feu de remorquage** s'affiche sur l'écran conducteur.
- 2 Validez le message en appuyant sur le bouton **O** des commandes au volant droites.
 - Le test de l'éclairage commence.
- 3 Sortez de la voiture pour contrôler que les ampoules fonctionnent.
 - Toutes les ampoules de la remorque se mettent à clignoter puis elles s'allument une par une.
- 4 Vérifiez visuellement que toutes les ampoules de la remorque fonctionnent.
- 5 Après un instant toutes les ampoules de la remorque clignotent à nouveau.
 - Le contrôle est terminé.

Désactiver le contrôle automatique

La fonction de contrôle automatique peut être désactivée sur l'écran central.

- 1 Appuyez sur **Paramètres** de la Vue principale.
- 2 Appuyez sur **My Car** → **Feux et éclairage**.
- 3 Décochez **Vérif. automatique du feu de remorquage**.

Contrôle manuel

Si le contrôle automatique est désactivé, il est possible de lancer le contrôle manuel.

- 1 Appuyez sur **Paramètres** de la Vue principale.
- 2 Appuyez sur **My Car** → **Feux et éclairage**.
- 3 Sélectionnez **Vérification manuelle du feu de remorquage**.
 - Le test de l'éclairage commence. Sortez de la voiture pour contrôler que les ampoules fonctionnent.

Feu antibrouillard arrière de la remorque

Lors du raccordement d'une remorque, il est possible que le feu antibrouillard de la voiture ne s'allume pas. La fonctionnalité du feu antibrouillard est alors transférée à la remorque. Vérifiez donc, lorsque vous allumez le feu antibrouillard, que la remorque est équipée d'un feu antibrouillard arrière afin de pouvoir conduire en toute sécurité.

Symboles et messages à l'écran conducteur

Si au moins une des ampoules de clignotant ou de feu stop de la remorque est grillée, un symbole et un message apparaissent sur l'écran conducteur. Les autres feux de la remorque doivent être contrôlés manuellement par le conducteur avant le départ.

Symbole	Message
	<ul style="list-style-type: none">Clignotants remorque Dysfonctionnement clignotant droitClignotants remorque Dysfonctionnement clignotant gauche
	<ul style="list-style-type: none">Feu stop remorque Dysfonctionnement

Si une lampe du clignotant de la remorque est grillée, le symbole sur l'écran conducteur clignote plus rapidement que la normale.

* Option/accessoire.

5.2. Éclairage intérieur

5.2.1. Éclairage intérieur

L'habitacle est équipé de plusieurs types d'éclairage, comme l'éclairage d'habitacle, l'éclairage d'ambiance réglable et des liseuses.

Tout éclairage de l'habitacle peut être allumé est éteint manuellement pendant au moins 5 minutes après :

- l'arrêt du moteur et si son système électrique est en position de contact 0
- le déverrouillage de la voiture sans que le moteur n'ait été démarré.

Éclairage au plafond avant

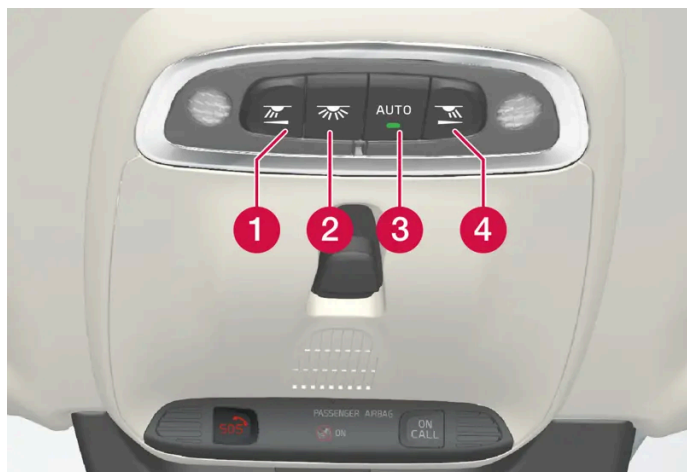

Commandes au plafond pour les liseuses avant et l'éclairage d'habitacle.

- ❶ Liseuse côté gauche
- ❷ Éclairage d'habitacle
- ❸ Système automatique d'éclairage d'habitacle
- ❹ Liseuse côté droit

Liseuses

Les liseuses du côté droit et gauche s'allument et s'éteignent au moyen d'une courte pression sur le bouton correspondant du plafonnier. L'intensité de l'éclairage est ajustée en tenant le bouton enfoncé.

Éclairage d'habitacle

L'éclairage au plancher et l'éclairage au plafond s'allument et s'éteignent avec une courte pression sur le bouton de la console au plafond.

Système automatique d'éclairage d'habitacle

La fonction automatique est activée par une courte pression sur le bouton **AUTO** de la console au plafond. Avec la fonction automatique activée, le témoin lumineux du bouton est allumé et l'éclairage d'habitacle s'allume et s'éteint selon les conditions suivantes :

L'éclairage d'habitacle s'allume lorsque :

- la voiture est déverrouillée
- la voiture est arrêtée
- une porte latérale est ouverte.

L'éclairage d'habitacle s'éteint lorsque :

- la voiture est verrouillée
- la voiture est démarrée
- une porte latérale est fermée
- une porte latérale est restée ouverte pendant environ 2 minutes.

Éclairage au plafond arrière *

La partie arrière de la voiture comporte des lampes de lecture, également utilisées pour éclairer l'habitacle.



Liseuses de la banquette arrière.



Les voitures équipées d'un toit panoramique* ont deux lampes, une de chaque côté du toit.

Les liseuses s'allument et s'éteignent au moyen d'une courte pression sur le bouton de chacune des lampes. L'intensité de l'éclairage est ajustée en tenant le bouton enfoncé.

Éclairage de boîte à gants

L'éclairage de boîte à gants s'allume ou s'éteint lorsqu'elle est ouverte ou fermée.

Éclairage du miroir du pare-soleil *

L'éclairage du miroir du pare-soleil s'allume et s'éteint à l'ouverture et à la fermeture du couvercle.

Éclairage au sol *

L'éclairage au sol s'allume ou s'éteint à l'ouverture et à la fermeture de chaque porte.

Eclairage du coffre à bagages

L'éclairage du compartiment à bagages s'allume ou s'éteint avec l'ouverture et la fermeture du hayon.

Éclairage d'ambiance

L'éclairage d'ambiance s'allume lors de l'ouverture des portes et s'éteint au verrouillage de la voiture. L'intensité de l'éclairage d'ambiance peut être ajustée sur l'écran central et même affinée avec la molette du tableau de bord.

Éclairage d'ambiance *

La voiture est équipée de diodes lumineuses qui permettent de modifier la couleur de l'éclairage. Cet éclairage est allumé lorsque le moteur est en marche. L'éclairage d'ambiance peut être ajusté sur l'écran central et même affinée avec la molette du tableau de bord.

Éclairage des compartiments de rangement dans les portes

L'éclairage du compartiment de rangement des portes s'allume à l'ouverture des portes et s'éteint au verrouillage de la voiture. L'intensité lumineuse peut être ajustée à l'aide de la molette située sur le tableau de bord.

Éclairage du porte-gobelet avant de la console de tunnel *

L'éclairage du porte-gobelet avant s'allume au déverrouillage de la voiture et s'éteint à son verrouillage. L'intensité lumineuse peut être ajustée à l'aide de la molette située sur le tableau de bord.

* Option/accessoire.

5.2.2. Régler l'éclairage intérieur

L'éclairage de la voiture s'allume différemment en fonction de la position du contact. L'éclairage intérieur peut être ajusté grâce à une molette sur le tableau de bord et certaines fonctions d'éclairage peuvent aussi être ajustées sur l'écran central.



La molette du tableau de bord, à gauche du volant, permet de régler l'intensité lumineuse de l'écran, l'éclairage des commandes et l'éclairage d'ambiance*.

Régler l'éclairage décoratif ambiant

- 1 Appuyez sur **Paramètres** de la Vue principale sur l'écran central.
- 2 Appuyez sur **My Car** → **Feux et éclairage** → **Éclairage intérieur**.
- 3 Choisissez parmi les réglages suivants :

- Sous **Intensité éclairage d'ambiance**, choisissez entre **Désactiver**, **Bas** et **Haut**.
- Sous **Niveau éclairage d'ambiance**, choisissez entre **Réduit** et **Plein**.

Régler l'éclairage d'ambiance *

La voiture est équipée de plusieurs diodes lumineuses qui permettent de modifier la couleur de l'éclairage. Cet éclairage est allumé lorsque le moteur est en marche.

Modifier l'intensité de l'éclairage

- 1 Appuyez sur **Paramètres** de la Vue principale sur l'écran central.
- 2 Appuyez sur **My Car** → **Feux et éclairage** → **Éclairage intérieur** → **Éclairage d'ambiance intérieur**.
- 3 Sous **Intensité éclairage intérieur tamisé** choisissez entre **Désactiver** **Bas** et **Haut**.

Modifier la couleur de l'éclairage

- 1 Appuyez sur **Paramètres** de la Vue principale sur l'écran central.
- 2 Appuyez sur **My Car** → **Feux et éclairage** → **Éclairage intérieur** → **Éclairage d'ambiance intérieur**.
- 3 Choisissez entre **Par température** et **Par couleur** pour modifier la couleur de l'éclairage.
Si vous choisissez **Par température**, l'éclairage changera en fonction de la température réglée pour l'habitacle.
Si vous avez choisi **Par couleur**, la sous-catégorie **Couleurs de thème** peut être utilisée pour un réglage supplémentaire.

* Option/accessoire.

5.3. Ajuster les fonctions d'éclairage sur l'écran central

L'écran central permet d'ajuster et d'activer plusieurs fonctions lumineuses. Concerne l'éclairage d'accompagnement et l'éclairage de sûreté par exemple.

- 1 Appuyez sur **Paramètres** de la Vue principale de l'écran central.
- 2 Appuyez sur **My Car** → **Feux et éclairage**.

3 Sélectionnez Éclairage extérieur ou Éclairage intérieur puis la fonction que vos souhaitez régler.

5.4. Commutateur d'éclairage

Les différentes commandes d'éclairage contrôlent les éclairages intérieur et extérieur. Le levier au volant gauche permet d'activer et de régler l'éclairage extérieur. La molette du tableau de bord permet de régler l'éclairage intérieur.







Éclairage extérieur



Molette du levier gauche au volant

Lorsque le système électrique de la voiture est en position de contact II, les différentes positions de la molette correspondent aux fonctions suivantes :

Position	Signification
	Éclairage de ville. Vous avez la possibilité d'actionner les appels de phares.
	Éclairage de ville et feux de position. Feux de position lorsque la voiture est en stationnement. ^[1] Vous avez la possibilité d'actionner les appels de phares.
	Feux de croisement et feux de position Les feux de route peuvent être allumés. Vous avez la possibilité d'actionner les appels de phares.
	Éclairage de ville et feux de position de jour. Feux de croisement et feux de position en cas de faible luminosité ou dans l'obscurité ou lorsque les phares antibrouillard avant* et/ou arrière sont allumés. La fonction Feux de route automatiques peut être activée. Vous pouvez activer les feux de route lorsque les feux de croisement sont allumés. Vous avez la possibilité d'actionner les appels de phares.
	Feux de route automatiques activés/désactivés.

Volvo recommande d'utiliser la position **AUTO** en conduite.

Attention

Le système d'éclairage de la voiture ne peut pas déterminer si la luminosité est suffisante ou trop faible dans toutes les situations, en cas de brouillard ou de pluie par exemple.

Le conducteur a toujours la responsabilité du déplacement de son véhicule : éclairage correct et suffisant et selon le code de la route en vigueur.

Molette sur le tableau de bord



Molette (à gauche) de réglage de la luminosité intérieure.

^[1] Si la voiture est démarrée mais immobile, la molette peut être mise en position  à partir d'une autre position pour n'allumer que les feux de position au lieu d'un autre type d'éclairage.

* Option/accessoire.

6. Vitres, parties vitrées et rétroviseurs

6.1. Rétroviseurs

6.1.1. HomeLink® *

HomeLink®^{[1] [2]} est une télécommande programmable intégrée au système électrique de la voiture. Il peut commander à distance jusqu'à trois dispositifs, par exemple un système d'ouverture de porte de garage ou un système d'alarme, et remplace ainsi les télécommandes de ces dispositifs.

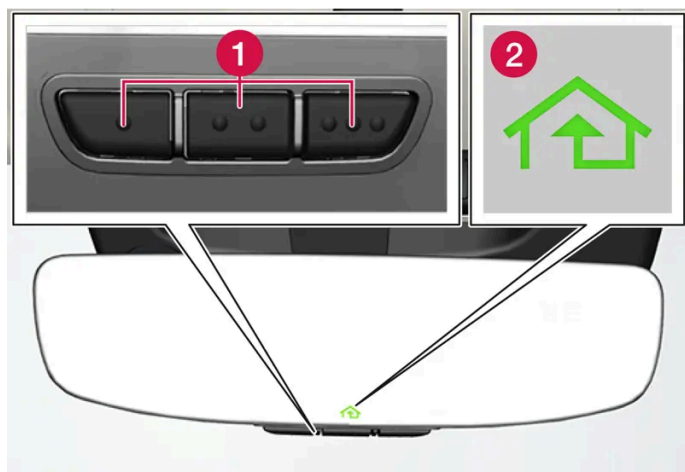

L'illustration est schématique, la variante peut être différente.

- 1 Boutons programmables
- 2 Témoin lumineux

HomeLink® est intégré au rétroviseur intérieur et se compose de trois boutons programmables et d'un témoin sur le miroir.

i Note

Conservez les télécommandes d'origine pour une reprogrammation future (par exemple lorsque vous changez de voiture ou lorsque vous désirez les utiliser dans un autre véhicule).

Il est également recommandé d'annuler la programmation des boutons à la vente de la voiture.

Plus d'informations

Consultez homelink.com ou appelez le 00 8000 466 354 65 (ou le numéro payant suivant : +49 6838 907 277)^[3].

* Option/accessoire.

Cette version du manuel est valable au moment de son impression, mais cette validité ne peut être entièrement garantie pour l'avenir. Pour plus d'informations, consultez la première page, qui comporte un avertissement complet.

[1] HomeLink et le symbole de maison HomeLink sont des marques déposées de Gentex Corporation.

[2] Concerne certains marchés.

[3] Veuillez noter que le numéro gratuit peut ne pas être disponible en fonction de votre opérateur.

6.1.2. Rétroviseurs

Les rétroviseurs peuvent servir à améliorer la vision du conducteur vers l'arrière.

Rétroviseur intérieur

Le rétroviseur intérieur est équipé de HomeLink*, de l'antiéblouissement automatique* et de la boussole*.

Le rétroviseur intérieur est ajusté à la main.

Rétroviseurs extérieurs



Attention

Les deux rétroviseurs sont incurvés pour une meilleure vue d'ensemble. Les objets peuvent sembler se trouver plus loin qu'ils ne sont en réalité.

Le mode des rétroviseurs extérieurs est réglé au moyen du levier sur le panneau de commande de la porte conducteur.

Il existe aussi différents réglages automatiques qui peuvent être associés aux boutons de la fonction mémoire du siège à commande électrique*.

* Option/accessoire.

6.1.3. Réglage de l'angle des rétroviseurs extérieurs

Pour obtenir un bon champ de vision dans les rétroviseurs, ils doivent être réglés selon le conducteur.

Il existe différents réglages automatiques qui peuvent également être associés aux boutons de la fonction mémoire du siège à commande électrique*.

Utiliser la commande des rétroviseurs extérieurs

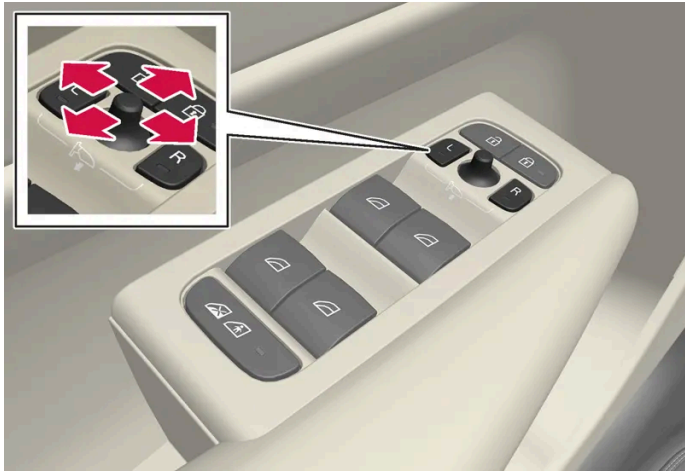

Commande des rétroviseurs extérieurs.

Le mode des rétroviseurs extérieurs est réglé au moyen du levier sur le panneau de commande de la porte conducteur. Le contact doit être en position I ou supérieure.

- 1 Appuyez sur le bouton L pour régler le rétroviseur gauche et sur le bouton R pour le rétroviseur droit. La diode du bouton correspondant s'allume.
- 2 Réglez la position au moyen de la petite manette centrale.
- 3 Appuyez de nouveau sur le bouton L ou sur le bouton R. La diode doit s'éteindre.

Rentrer les rétroviseurs par commande électrique *

Les rétroviseurs peuvent être repliés lorsque la voiture est stationnée ou lorsque vous abordez un passage étroit.

- 1 Appuyez simultanément sur les boutons L et R.
- 2 Relâchez-les après environ 1 seconde. Les rétroviseurs se replient entièrement de manière automatique.

Déployez les rétroviseurs en appuyant en même temps sur les boutons L et R. En position sortie, les rétroviseurs se mettent automatiquement aux réglages précédents.

Nouveau réglage en position neutre

Les rétroviseurs qui ont été déplacés de l'extérieur par un tiers doivent être replacés avec la commande électrique en position d'origine pour que la fonction de rabattement électrique* puisse fonctionner correctement.

- 1 Rétractez les rétroviseurs en appuyant en même temps sur les boutons L et R.

- 2 Déployez-les en appuyant en même temps sur les boutons L et R.
- 3 Répétez la procédure ci-dessus au besoin.

Les rétroviseurs sont remis en position d'origine.

Inclinaison pour la mise en stationnement^[1]

Il est possible d'incliner un rétroviseur vers le bas pour permettre au conducteur de voir le bord de la route lors de manœuvres de stationnement par exemple.

- 1 Engagez la marche arrière et appuyez sur le bouton L ou R.

Veillez noter que le bouton doit être actionné à deux reprises. Le bouton clignote lorsque le rétroviseur est incliné vers le bas. Lorsque la marche arrière est désengagée, le rétroviseur repasse automatiquement à sa position d'origine.

Inclinaison automatique pour la mise en stationnement^[1]

Avec ce réglage, le rétroviseur est automatiquement incliné lorsque vous engagez la marche arrière. La position rabattue est pré-définie et ne peut être modifiée.

- 1 Appuyez sur **Paramètres** de la Vue principale de l'écran central.
- 2 Appuyez sur **My Car** → **Rétroviseurs et commodité**.
- 3 Sous **Inclinaison rétroviseur extérieur en marche arrière**, sélectionnez **Désactiver**, **Conducteur**, **Passager** ou **Tous** pour activer/désactiver ainsi que pour choisir quel rétroviseur doit s'incliner.

Il est possible de ramener directement le rétroviseur à sa position d'origine en appuyant 2 fois sur les boutons L et R.

Rabattement automatique au verrouillage*

Sur l'écran central, vous pouvez définir que les rétroviseurs se replient / s'ouvrent automatiquement lorsque la voiture est verrouillée / déverrouillée avec la clé.

- 1 Appuyez sur **Paramètres** de la Vue principale de l'écran central.
- 2 Appuyez sur **My Car** → **Rétroviseurs et commodité**.
- 3 Sélectionnez **Repli des rétroviseurs au verrouillage** pour activer/désactiver.

Note

Si vous rentrez les rétroviseurs manuellement avec les boutons L et R puis verrouillez la voiture, les rétroviseurs ne seront pas déployés automatiquement lorsque vous déverrouillez la voiture, même si ce réglage a été effectué. Les rétroviseurs doivent alors être déployés manuellement avec les boutons L et R.

* Option/accessoire.

[1] Uniquement avec siège à commande électrique avec boutons de mémoire*.

6.1.4. Régler la position antiéblouissement des rétroviseurs

Une forte lumière provenant de l'arrière peut se réfléchir dans les rétroviseurs et éblouir le conducteur. Mettez le rétroviseur en position antiéblouissement lorsque vous êtes gêné par cette lumière.

Fonction antiéblouissement manuelle

Le rétroviseur intérieur peut activer la fonction antiéblouissement avec un réglage du bord du rétroviseur.



1 Commande manuelle de la fonction antiéblouissement.

- 1** Tirez sur le commutateur pour atténuer l'éblouissement.
- 2** Poussez le commutateur en position normale vers le pare-brise.

Il n'existe aucune commande manuelle sur le rétroviseur à fonction antiéblouissement automatique*.

Fonction antiéblouissement automatique*

Si une forte lumière vient de l'arrière, les rétroviseurs basculent automatiquement lorsqu'il fait nuit ou lorsque la luminosité est limitée, par exemple dans un tunnel. La fonction antiéblouissement automatique est toujours active pendant la conduite, sauf

Cette version du manuel est valable au moment de son impression, mais cette validité ne peut être entièrement garantie pour l'avenir. Pour plus d'informations, consultez la première page, qui comporte un avertissement complet.

lorsque la marche arrière est engagée.

 **Note**

Lorsque vous modifiez la sensibilité, vous ne remarquerez aucun changement immédiat dans la fonction d'antiéblouissement. L'adaptation se fait progressivement.

La sensibilité de la fonction antiéblouissement s'applique au rétroviseur intérieur et aux rétroviseurs extérieurs.

Pour modifier la sensibilité de la fonction antiéblouissement :

- 1 Appuyez sur **Paramètres** de la Vue principale sur l'écran central.
- 2 Appuyez sur **My Car** → **Rétroviseurs et commodité**.
- 3 Sous **Assombrissement auto rétroviseur**, sélectionnez **Normal**, **Sombre** ou **Clair**.

L'antiéblouissement est ajusté automatiquement à l'aide des capteurs de luminosité se trouvant dans le rétroviseur intérieur.

Pour que les rétroviseurs extérieurs puissent être équipés de l'antiéblouissement automatique, le rétroviseur intérieur doit l'être aussi.

 **Note**

Si la lumière ne peut pas atteindre les capteurs en raison d'un obstacle comme par exemple par une autorisation de stationnement, un transpondeur, un pare-soleil ou un objet sur les sièges ou dans le compartiment à bagages, la fonction antiéblouissement du rétroviseur sera limitée.

* Option/accessoire.

6.1.5. Utiliser la position mémorisée du siège et des rétroviseurs

Si les positions du siège à commande électrique* et les rétroviseurs extérieurs ont été mémorisées, elles peuvent être activées à l'aide des boutons de mémoire.

Utiliser un réglage mémorisé



La configuration mémorisée peut être utilisée lorsque la porte avant est ouverte ou fermée :

Porte avant ouverte

- 1 Exercez une courte pression sur l'un des boutons de mémoire **2** ou **3**. Le siège à commande électrique et les rétroviseurs extérieurs prennent leur position correspondant à la configuration mémorisée avec le bouton de mémoire correspondant.

Porte avant fermée

- 1 Maintenez l'un des boutons de mémoire **2** ou **3** enfoncé jusqu'à ce que le siège et les rétroviseurs extérieurs prennent leur position correspondant à la configuration mémorisée avec le bouton de mémoire correspondant.

Si vous relâchez le bouton mémoire, le mouvement du siège et des rétroviseurs extérieurs cesse.

Attention

- Étant donné que le réglage des sièges avant est possible même si le contact est coupé, il convient de ne jamais laisser les enfants sans surveillance dans le véhicule.
- Le déplacement du siège peut être interrompu à tout moment par une pression sur l'un des boutons de réglage du siège.
- Ne réglez jamais le siège pendant la conduite.
- Vérifiez que personne ne se trouve derrière les sièges avant de les régler.

* Option/accessoire.

6.1.6. Mémoriser la position du siège et des rétroviseurs

Il est possible de mémoriser la position du siège à commande électrique* et des rétroviseurs extérieurs avec les boutons de mémoire.

Sauvegardez deux positions différentes du siège à commande électrique* et des rétroviseurs extérieurs à l'aide des boutons de mémoire. Les boutons se trouvent sur l'intérieur de l'une des portes avant ou sur les deux*.



1 Bouton **M** de mémorisation des réglages.

2 Bouton de mémoire.

3 Bouton de mémoire.

Mémoriser une position

- 1 Réglez le siège et les rétroviseurs extérieurs dans la position souhaitée.
- 2 Appuyez et maintenez le bouton M enfoncé. Le témoin lumineux du bouton s'allume.
- 3 Appuyez sur l'un des boutons 1 ou 2 dans les trois secondes et maintenez-le enfoncé.
 - Une fois la configuration mémorisée avec le bouton de mémoire souhaité, un signal sonore retentit et le témoin lumineux sur le bouton M s'éteint.

Si vous n'appuyez pas sur l'un des boutons de mémoire dans les trois secondes, le témoin du bouton M s'éteint et la configuration n'est pas mémorisée.

Le siège ou les rétroviseurs doivent être réglés à nouveau avant de pouvoir créer une nouvelle mémoire.

* Option/accessoire.

6.1.7. Activer et désactiver la lunette arrière et les rétroviseurs extérieurs chauffants

Le chauffage électrique de la lunette arrière et des rétroviseurs extérieurs est employé pour éliminer rapidement la buée et le givre des vitres et des rétroviseurs.

Activer et désactiver la lunette arrière et les rétroviseurs extérieurs chauffants depuis la console centrale

La console centrale comporte un bouton de raccourci pour le chauffage de la lunette arrière et des rétroviseurs extérieurs.



Bouton physique sur la console centrale.

- 1 Appuyez sur le bouton.
 - La lunette arrière et les rétroviseurs extérieurs chauffants sont activés/désactivés et le bouton s'allume/s'éteint.

Activer et désactiver la lunette arrière et les rétroviseurs extérieurs chauffants depuis l'écran central



Ouvrez la vue Climatisation à l'écran central en appuyant sur le symbole au centre de la rangée de climatisation.

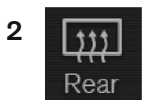

Appuyez sur **Arrière**.

- La lunette arrière et les rétroviseurs extérieurs chauffants sont activés/désactivés et le bouton s'allume/s'éteint.

6.1.8. Activer et désactiver automatiquement le chauffage électrique de lunette arrière et des rétroviseurs extérieurs

Le chauffage électrique de la lunette arrière et des rétroviseurs extérieurs est employé pour éliminer rapidement la buée et le givre des vitres et des rétroviseurs.

Vous pouvez choisir si le chauffage électrique de la lunette arrière et des rétroviseurs extérieurs doit être automatiquement activé ou désactivé au démarrage du moteur. Si vous choisissez l'activation automatique du chauffage électrique, la fonction sera utilisée s'il y a risque de formation de givre ou de buée sur la vitre. Le chauffage est automatiquement désactivé lorsque la vitre est suffisamment chaude et que le givre ou la buée a disparu.

- 1 Appuyez sur **Paramètres** de la Vue principale sur l'écran central.
- 2 Appuyez sur **Climatisation**.
- 3 Sélectionnez **Dégivrage arrière automatique** pour régler l'activation automatique du dégivrage de la lunette arrière dégivrante et des rétroviseurs extérieurs.

6.2. Pare-brise et lunette arrière

6.2.1. Pare-brise endommagé

Il est important de réparer un pare-brise endommagé aussi rapidement que possible. Les dommages mineurs, les éclats par exemple, peuvent fréquemment être réparés sans remplacement du pare-brise complet. Volvo vous recommande de contacter un atelier Volvo agréé en cas d'endommagement du pare-brise.

Dommmages mineurs aux vitres

Réparez si possible les dommages sous 24 heures pour éviter que la situation n'empire. Si l'endommagement du pare-brise est mineur, un autocollant pour éclats peut être appliqué sur la zone endommagée pour la protéger de la poussière et des impuretés jusqu'à la réparation.

Dommmages importants aux vitres

En cas de dommages importants du pare-brise, celui-ci doit être remplacé intégralement.

 **Attention**

Ne conduisez pas la voiture si le pare-brise est très endommagé. Les dommages peuvent empirer rapidement, gêner la vue du conducteur et compromettre la capacité à conduire la voiture en toute sécurité.

Remplacement du pare-brise

Il est important que le pare-brise neuf et son installation remplissent les exigences de Volvo en matière de sécurité et de compatibilité avec les fonctions de la voiture. Volvo recommande de confier le remplacement du pare-brise à un atelier Volvo agréé.

6.2.2. Balai d'essuie-glace et liquide lave-glace

Les essuie-glaces et le liquide lave-glace visent à améliorer la visibilité ainsi que le faisceau des phares.

Les buses de lavages sont automatiquement chauffées* par grand froid pour éviter que le liquide lave-glace ne gèle.

Lorsqu'il reste environ 1 litre (1 qt) de liquide lave-glace, l'écran conducteur indique que le réservoir de liquide lave-glace doit être rempli.

* Option/accessoire.

6.2.3. Utiliser l'essuie-glace arrière automatique en marche arrière

Si la marche arrière est engagée lorsque les essuie-glaces de pare-brise sont activés, l'essuie-glace de lunette arrière sera activé. La fonction est désactivée en quittant la marche arrière.

- 1 Appuyez sur **Paramètres** de la Vue principale sur l'écran central.
- 2 Appuyez sur **My Car** → **Essuie-glace**.
- 3 Sélectionnez **Balayage automatique arrière** pour activer/désactiver l'essuie-glace en marche arrière.

Si l'essuie-glace de lunette arrière fonctionne déjà à vitesse continue, il n'y a pas de changement lors de l'engagement de la marche arrière.

Note



Afin d'éviter les dommages au bras d'essuie-glace, l'essuie-glace automatique de lunette arrière en marche arrière est désactivé lorsque la température extérieure est basse.

6.2.4. Utiliser l'essuie-glace et le lave-glace arrière

Le rôle de l'essuie-glace et du lave-glace arrière est de nettoyer la lunette arrière. Utilisez le levier droit au volant pour activer le nettoyage et modifier les réglages.

Activer l'essuie-glace et le lave-glace arrière



- 1 Sélectionnez  pour le balayage intermittent de l'essuie-glace arrière.
- 2 Sélectionnez  pour le balayage continu de l'essuie-glace arrière.

- 1 Poussez le levier droit au volant vers l'avant pour actionner le lave-glace et l'essuie-glace de la lunette arrière.

6.2.5. Utiliser le capteur de pluie

Le capteur de pluie détecte la quantité d'eau sur le pare-brise pour activer automatiquement les essuie-glaces. La sensibilité du capteur de pluie s'ajuste à l'aide de la molette sur le levier droit au volant.



Levier de volant côté droit.

- 1 Bouton de capteur de pluie
- 2 Molette de sensibilité/fréquence

Lorsque le capteur de pluie est activé, le symbole correspondant  apparaît sur l'écran conducteur.

Activer le capteur de pluie

Les essuie-glaces de pare-brise doivent être en position 0 ou en position de balayage simple pour activer le capteur de pluie.

Activez le capteur de pluie en appuyant sur le bouton du capteur de pluie .

Poussez le levier vers le bas pour un balayage supplémentaire.

Tournez la molette vers le haut pour une plus grande sensibilité et vers le bas pour une moindre sensibilité. Un balayage supplémentaire est donné lorsque la molette est tournée vers le haut.

Désactiver le capteur de pluie

Désactivez le capteur de pluie en appuyant sur le bouton correspondant  ou en déplaçant le levier vers le haut sur une autre position d'essuie-glace.

Le capteur de pluie est automatiquement désactivé lorsque la voiture est arrêtée.

Le capteur de pluie est automatiquement désactivé lorsque les essuie-glaces sont mis en position d'entretien. Le capteur de pluie est de nouveau activé lorsque la position d'entretien est désactivée.

Important

Dans une station de lavage automatique, les essuie-glaces peuvent être activés et endommagés. Désactivez le capteur de pluie avant le lavage de la voiture. Le témoin sur l'écran conducteur s'éteint.

6.2.6. Activer et désactiver la fonction de mémoire du capteur de pluie

Le capteur de pluie détecte la quantité d'eau sur le pare-brise pour activer automatiquement les essuie-glaces.

Lorsque la fonction mémoire est active, le bouton de capteur de pluie ne doit pas être actionné à chaque démarrage de la voiture :

- 1 Appuyez sur **Paramètres** de la Vue principale de l'écran central.
- 2 Appuyez sur **My Car** → **Essuie-glace**.
- 3 Sélectionnez **Détecteur de pluie** pour activer/désactiver la fonction mémoire.

6.2.7. Utiliser le lave-glace et le lave-phares

Le rôle des lave-glaces et des lave-phares est de nettoyer le pare-brise et les phares. Utilisez le levier droit au volant pour activer le lave-glace de pare-brise et les lave-phares.

Activer le lave-glace et le lave-phares



Fonction lave-glace, levier droit au volant

- 1 Poussez le levier droit vers le volant pour activer le lave-glace.
 - Les essuie-glaces effectuent quelques balayages supplémentaires lorsque le levier est relâché.

! Important

Évitez d'utiliser le lave-glace lorsque le système est gelé ou si le réservoir est vide pour ne pas risquer d'endommager la pompe.

Lavage des phares*

Les phares sont automatiquement nettoyés à intervalle défini lorsque le lave-glace de pare-brise est activé. Les phares ne sont nettoyés que lorsque les feux de croisement ou de route sont allumés.

Lavage réduit

Lorsqu'il reste environ 1 litre (1 qt) de liquide lave-glace dans le réservoir et que le message **Liquide lave-glace Niveau bas. Remplir** apparaît avec le symbole  sur l'écran conducteur, l'alimentation en liquide des lave-phares est coupée. L'objectif est de donner la priorité au nettoyage du pare-brise et à la visibilité.

* Option/accessoire.

6.2.8. Utiliser les essuie-glaces

Le rôle des essuie-glace avant est de nettoyer le pare-brise. Les différents réglages des essuie-glaces avant sont effectués avec le levier droit au volant.

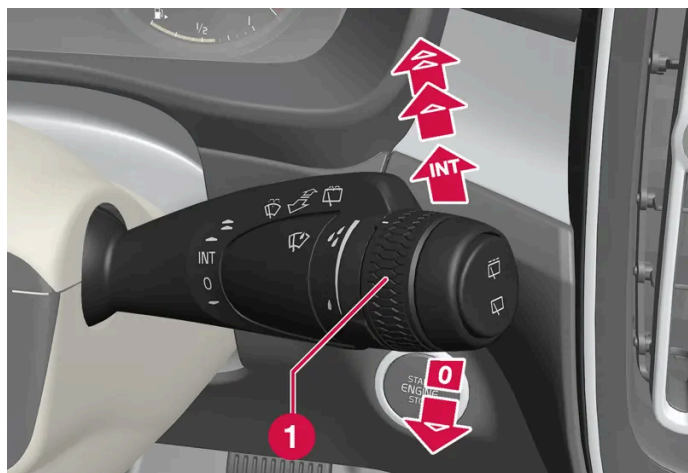

Levier de volant côté droit.

1 La molette est utilisée pour régler la sensibilité du capteur de pluie et la fréquence des essuie-glaces.

Balayage unique

- ▼ Déplacez le levier vers le bas et relâchez-le pour obtenir un balayage.

Essuie-glace désactivés

0 Placez le levier en position 0 pour désactiver les essuie-glaces.

Balayage intermittent

INT Pousser le levier vers le haut pour faire passer les essuie-glaces en balayage intermittent. Utilisez la molette pour ajuster le nombre de balayage par unité de temps, lorsque le balayage intermittent est sélectionné.

Balayage continu

- ▲ Déplacez le levier vers le haut pour activer le balayage à vitesse normale.
- ▲ Déplacez le levier un peu plus vers le haut pour activer le balayage à vitesse élevée.

! Important

Avant d'activer les essuie-glaces, assurez-vous que les balais ne sont pas gelés et veillez à enlever la neige et la glace sur le pare-brise et la lunette arrière.

6.2.9. Activer et désactiver la lunette arrière et les rétroviseurs extérieurs chauffants

Le chauffage électrique de la lunette arrière et des rétroviseurs extérieurs est employé pour éliminer rapidement la buée et le givre des vitres et des rétroviseurs.

Activer et désactiver la lunette arrière et les rétroviseurs extérieurs chauffants depuis la console centrale

La console centrale comporte un bouton de raccourci pour le chauffage de la lunette arrière et des rétroviseurs extérieurs.



Bouton physique sur la console centrale.

1 Appuyez sur le bouton.

➤ La lunette arrière et les rétroviseurs extérieurs chauffants sont activés/désactivés et le bouton s'allume/s'éteint.

Activer et désactiver la lunette arrière et les rétroviseurs extérieurs chauffants depuis l'écran central



Ouvrez la vue Climatisation à l'écran central en appuyant sur le symbole au centre de la rangée de climatisation.

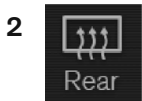

Appuyez sur **Arrière**.

➤ La lunette arrière et les rétroviseurs extérieurs chauffants sont activés/désactivés et le bouton s'allume/s'éteint.

6.2.10. Activer et désactiver automatiquement le chauffage électrique de lunette arrière et des rétroviseurs extérieurs

Le chauffage électrique de la lunette arrière et des rétroviseurs extérieurs est employé pour éliminer rapidement la buée et le givre des vitres et des rétroviseurs.

Vous pouvez choisir si le chauffage électrique de la lunette arrière et des rétroviseurs extérieurs doit être automatiquement activé ou désactivé au démarrage du moteur. Si vous choisissez l'activation automatique du chauffage électrique, la fonction sera utilisée s'il y a risque de formation de givre ou de buée sur la vitre. Le chauffage est automatiquement désactivé lorsque la vitre est suffisamment chaude et que le givre ou la buée a disparu.

1 Appuyez sur **Paramètres** de la Vue principale sur l'écran central.

2 Appuyez sur **Climatisation**.

3 Sélectionnez **Dégivrage arrière automatique** pour régler l'activation automatique du dégivrage de la lunette arrière dégivrante et des rétroviseurs extérieurs.

6.2.11. Activer et désactiver le chauffage électrique du pare-brise *

Le chauffage électrique du pare-brise est employé pour éliminer rapidement la buée et le givre de la vitre.

Activer et désactiver le chauffage électrique du pare-brise depuis la console centrale

La console centrale comporte un bouton de raccourci pour le chauffage électrique du pare-brise.



Bouton physique sur la console centrale.

- 1 Appuyez plusieurs fois sur le bouton pour sélectionner l'un des trois niveaux :
 - Pare-brise chauffant activé
 - Pare-brise chauffant et dégivrage maximal activés
 - Désactivé.
- Le pare-brise chauffant et le dégivrage maximal sont activés/désactivés et le bouton s'allume/s'éteint.

Activer et désactiver le chauffage électrique du pare-brise depuis l'écran central



Ouvrez la vue Climatisation à l'écran central en appuyant sur le symbole au centre de la rangée de climatisation.

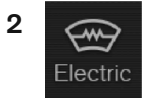

Appuyez sur **Électrique**.

➤ Le pare-brise chauffant est activé/désactivé et le bouton s'allume/s'éteint.

 **Note**

Une zone triangulaire à l'extrémité de chaque côté du pare-brise n'est pas chauffée. Le dégivrage de cette zone peut être plus long.

 **Note**

Un pare-brise chauffant peut affecter les performances de transpondeurs ou d'autres équipements de communication.

 **Note**

Si le chauffage électrique du pare-brise est activé lorsque la fonction Start/Stop a automatiquement arrêté le moteur, ce dernier sera redémarré.

* Option/accessoire.

6.2.12. Activer et désactiver l'activation automatique du chauffage électrique de pare-brise *

Le chauffage électrique du pare-brise est employé pour éliminer rapidement la buée et le givre de la vitre.

Vous pouvez choisir si le chauffage électrique du pare-brise sera automatiquement activé (ou non) au démarrage du moteur. Si vous choisissez l'activation automatique du chauffage électrique, la fonction sera utilisée s'il y a risque de formation de givre ou de buée sur la vitre. Le chauffage est automatiquement désactivé lorsque la vitre est suffisamment chaude et que le givre ou la buée a disparu.

Cette version du manuel est valable au moment de son impression, mais cette validité ne peut être entièrement garantie pour l'avenir. Pour plus d'informations, consultez la première page, qui comporte un avertissement complet.

- 1 Appuyez sur **Paramètres** de la Vue principale sur l'écran central.
- 2 Appuyez sur **Climatisation**.
- 3 Sélectionnez **Dégivrage avant automatique** pour régler l'activation automatique du pare-brise chauffant.

* Option/accessoire.

6.3. Vitres latérales et toit panoramique

6.3.1. Lève-vitres

Chaque porte dispose d'un panneau de commande pour les lève-vitres électriques. La porte conducteur comporte des commandes pour l'ensemble des vitres et pour l'activation de la sécurité pour enfants.

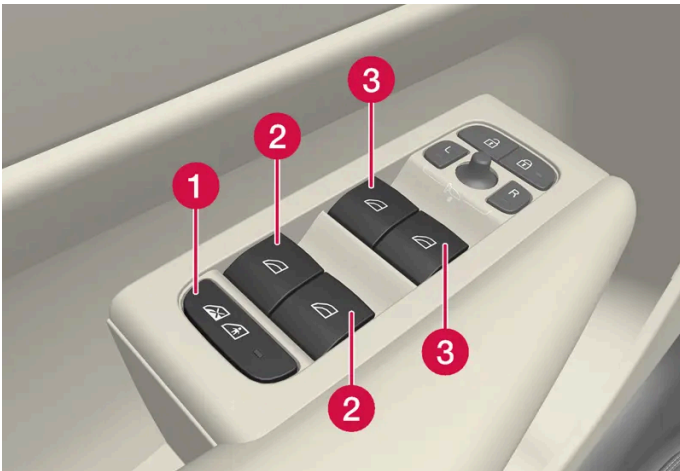

Panneau de commande de la porte conducteur.

- 1 Sécurité pour enfants électrique* qui permet de désactiver les commandes des portes arrière et ainsi d'empêcher l'ouverture des portes et des vitres de l'intérieur.
- 2 Commandes des vitres arrière.
- 3 Commandes des vitres avant.

 **Attention**

Il y a risque de pincement pour les personnes (adultes ou enfants) et les objets avec les parties mobiles.

- Regardez toujours le mouvement des vitres lorsque vous les actionnez.
- Ne laissez pas les enfants jouer avec les commandes.
- Ne laissez jamais d'enfants seuls dans la voiture.
- N'oubliez pas de couper le courant des lève-vitres en mettant le système électrique de la voiture en position de contact 0 puis en retirant la clé de la voiture.
- Ne passez jamais d'objets ni de parties du corps par les vitres, même si le système électrique de la voiture est complètement éteint.

* Option/accessoire.

6.3.2. Actionner les lève-vitres

Le panneau de commande dans la porte conducteur permet de commander tous les lève-vitres, alors que sur les autres portes, le panneau de commande ne permet d'actionner que le lève-vitre correspondant.

Les lève-vitres sont munis d'une protection antipincement. En cas de problème avec la protection antipincement, vous pouvez tenter une séquence de réinitialisation.

 **Attention**

Il y a risque de pincement pour les personnes (adultes ou enfants) et les objets avec les parties mobiles.

- Regardez toujours le mouvement des vitres lorsque vous les actionnez.
- Ne laissez pas les enfants jouer avec les commandes.
- Ne laissez jamais d'enfants seuls dans la voiture.
- N'oubliez pas de couper le courant des lève-vitres en mettant le système électrique de la voiture en position de contact 0 puis en retirant la clé de la voiture.
- Ne passez jamais d'objets ni de parties du corps par les vitres, même si le système électrique de la voiture est complètement éteint.



Actionnement des lève-vitres.

- ➡ Actionnement manuel. Tirez/poussez l'une des commandes vers le haut ou vers le bas. La vitre monte/descend tant que la commande est maintenue en position.
- ➡ Actionnement automatique. Tirez ou poussez l'une des commandes en butée puis relâchez-la. La vitre monte/descend automatiquement en butée.

Pour pouvoir actionner les lève-vitres, le contact doit être au moins en position I ou II. Après l'arrêt du moteur, il est possible d'actionner les lève-vitres pendant quelques minutes après la coupure du contact mais jamais après l'ouverture d'une porte. Une seule commande peut être actionnée à la fois.

L'actionnement est aussi possible avec la télécommande ou la fonction d'ouverture sans clé* avec la poignée de porte.

 **Attention**

Attention aux enfants et aux autres passagers lorsque vous fermez toutes les vitres à l'aide de la clé ou de la fonction d'ouverture sans clé* avec la poignée de porte.

 **Note**

Pour réduire le bruit du vent lorsque les vitres arrière sont ouvertes, il suffit d'ouvrir légèrement les vitres avant.

i Note

Les vitres ne peuvent pas être ouvertes lorsque la vitesse est supérieure à environ 180 km/h (env. 112 mph), mais elles peuvent être fermées.

Le conducteur est toujours responsable du respect du code de la route.

i Note

Le vitres peuvent éventuellement ne pas être actionnées lorsque les températures sont basses.

* Option/accessoire.

6.3.3. Toit panoramique*

Le toit panoramique est divisé en deux sections vitrées. Vous pouvez ouvrir la section avant soit verticalement, en position de ventilation (bord arrière du panneau uniquement), soit horizontalement en position ouverte (section complète). La section arrière est un panneau de toit en verre fixe.

Le toit panoramique est muni d'un déflecteur et d'un rideau pare-soleil en tissu perforé situé sous la partie de verre pour une protection supplémentaire contre la lumière du soleil par exemple.



Le toit panoramique et son rideau pare-soleil sont manœuvrés par une commande placée dans le toit.

Pour pouvoir utiliser le toit panoramique et le rideau pare-soleil, le système électrique du véhicule doit être en position de contact I ou II.

 **Attention**

Il y a risque de pincement pour les personnes (adultes ou enfants) et les objets avec les parties mobiles.

- Regardez toujours le mouvement des vitres lorsque vous les actionnez.
- Ne laissez pas les enfants jouer avec les commandes.
- Ne laissez jamais d'enfants seuls dans la voiture.
- N'oubliez pas de couper le courant des lève-vitres en mettant le système électrique de la voiture en position de contact 0 puis en retirant la clé de la voiture.
- Ne passez jamais d'objets ni de parties du corps par les vitres, même si le système électrique de la voiture est complètement éteint.

 **Important**

- N'ouvrez pas le toit panoramique si des barres de toit sont installées.
- Ne placez jamais d'objets lourds sur le toit panoramique.

 **Important**

- Retirez la neige et la glace avant d'ouvrir le toit panoramique. Veillez à ne pas rayer les surfaces ou endommager les baguettes.
- Ne manœuvrez pas le toit panoramique s'il est gelé.

Défecteur



Le toit panoramique est doté d'un déflecteur qui se déploie lorsque le toit panoramique est ouvert.

* Option/accessoire.

6.3.4. Actionner le toit panoramique *

Le toit panoramique et son rideau pare-soleil sont manœuvres par une commande du panneau de toit. Tous deux sont munis d'une protection antipincement.

Attention

Il y a risque de pincement pour les personnes (adultes ou enfants) et les objets avec les parties mobiles.

- Regardez toujours le mouvement des vitres lorsque vous les actionnez.
- Ne laissez pas les enfants jouer avec les commandes.
- Ne laissez jamais d'enfants seuls dans la voiture.
- N'oubliez pas de couper le courant des lève-vitres en mettant le système électrique de la voiture en position de contact 0 puis en retirant la clé de la voiture.
- Ne passez jamais d'objets ni de parties du corps par les vitres, même si le système électrique de la voiture est complètement éteint.

Important

- N'ouvrez pas le toit panoramique si des barres de toit sont installées.
- Ne placez jamais d'objets lourds sur le toit panoramique.

Important

- Retirez la neige et la glace avant d'ouvrir le toit panoramique. Veillez à ne pas rayer les surfaces ou endommager les baguettes.
- Ne manœuvrez pas le toit panoramique s'il est gelé.

Pour pouvoir utiliser le toit panoramique et le rideau pare-soleil, le système électrique du véhicule doit être en position de contact I ou II.

L'actionnement est aussi possible avec la télécommande ou la fonction d'ouverture sans clé* avec la poignée de porte.

Attention

Attention aux enfants et aux autres passagers lorsque vous fermez toutes les vitres à l'aide de la clé ou de la fonction d'ouverture sans clé* avec la poignée de porte.

Important

Vérifiez toujours que le toit panoramique est correctement fermé.

Le déplacement du toit cesse si vous relâchez la commande, en actionnement manuel, ou si la partie vitrée atteint la position de confort^[1] ou d'ouverture/fermeture maximale. Le mouvement du toit panoramique et du rideau pare-soleil cesse aussi si la commande du toit est de nouveau actionnée dans le sens inverse du mouvement en cours.

Le toit panoramique et le rideau pare-soleil sont aussi munis d'une protection antipincement. En cas de problème avec la protection antipincement, vous pouvez tenter une séquence de réinitialisation.

i Note

En cas d'ouverture manuelle, le rideau pare-soleil doit être entièrement ouvert avant de pouvoir ouvrir le toit panoramique. Lors de la procédure de fermeture, le toit panoramique doit être entièrement fermé avant de pouvoir fermer complètement le rideau pare-soleil.

i Note

Le vitres peuvent éventuellement ne pas être actionnées lorsque les températures sont basses.

Mettre le toit panoramique en position de ventilation avec la commande au plafond

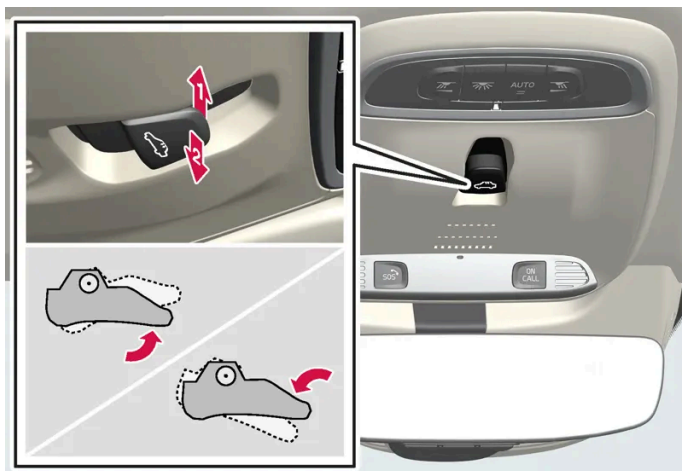

Position de ventilation, déplacement vertical du bord arrière.

1 Pour ouvrir, tirez une fois la commande vers le haut.

2 Pour fermer, poussez une fois la commande vers le bas.

En position de ventilation, le bord arrière de la partie vitrée avant se soulève. Si le rideau pare-soleil est entièrement fermé lorsque la position de ventilation est sélectionnée, il s'ouvre automatiquement sur environ 50 mm (env. 2 pouces).

Le rideau pare-soleil suit automatiquement le toit panoramique lorsqu'il se ferme à partir de la position de ventilation.

Ouvrir et fermer complètement le toit panoramique avec la commande au toit

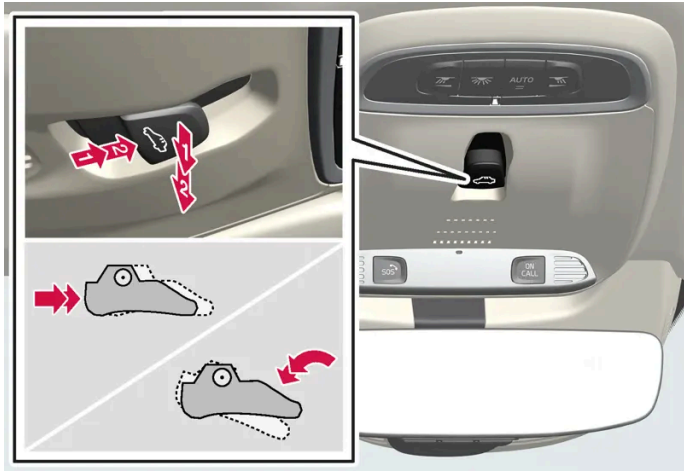

1 Actionnement, position manuelle

2 Actionnement, position automatique

Actionnement manuel

- 1 Pour ouvrir le rideau pare-soleil, poussez la commande vers l'arrière jusqu'à la position d'ouverture manuelle.
- 2 Pour ouvrir le toit panoramique en position de confort, poussez la commande en arrière une deuxième fois jusqu'en position d'ouverture manuelle.
- 3 Pour ouvrir complètement le toit panoramique, poussez la commande en arrière une troisième fois jusqu'en position d'ouverture manuelle.

Fermez en répétant la procédure précédente dans l'ordre inverse et en poussant la commande vers l'avant/le bas en position de fermeture manuelle.

Actionnement automatique

- 1 Pour ouvrir le rideau pare-soleil au maximum, appuyez sur la commande en arrière jusqu'à la position d'ouverture automatique puis relâchez-la.
- 2 Pour ouvrir le toit panoramique en position de confort, poussez la commande en arrière une deuxième fois jusqu'en position d'ouverture automatique et relâchez-la.
- 3 Pour ouvrir complètement le toit panoramique, poussez la commande en arrière une troisième fois jusqu'en position d'ouverture automatique et relâchez-la.

Fermez en répétant la procédure précédente dans l'ordre inverse et en poussant la commande vers l'avant/le bas en position de fermeture automatique.

Actionnement automatique - ouverture ou fermeture rapide

Cette version du manuel est valable au moment de son impression, mais cette validité ne peut être entièrement garantie pour l'avenir. Pour plus d'informations, consultez la première page, qui comporte un avertissement complet.

Le toit panoramique et le rideau pare-soleil peuvent être ouverts ou fermés simultanément :

1 Ouvrir - poussez la commande deux fois vers l'arrière en position d'actionnement automatique et relâchez-la.

1 Fermer - poussez la commande deux fois vers l'avant/le bas en position d'actionnement automatique et relâchez-la.

* Option/accessoire.

^[1] La position de confort est une position qui permet de maintenir le bruit du vent et la résonance pendant la conduite à un niveau agréable.

6.3.5. Fermeture automatique du rideau pare-soleil du toit panoramique *

Cette fonction permet la fermeture automatique du rideau pare-soleil 15 minutes après le verrouillage de la voiture si celle-ci est stationnée et qu'il fait chaud. Le rôle de cette fonction est de réduire la température dans l'habitacle et d'éviter la décoloration des garnitures.

La fonction, désactivée en usine à la livraison de la voiture, peut être activée ou désactivée sur l'écran central.

1 Appuyez sur **Paramètres** de la Vue principale sur l'écran central.

2 Appuyez sur **My Car** → **Verrouillage**.

Sélectionnez **Fermeture automatique du pare-soleil de toit** pour activer/désactiver.

Note

Le rideau pare-soleil se ferme aussi lors de la fermeture des vitres avec la clé ou la fonction d'ouverture sans clé* avec la poignée de porte.

* Option/accessoire.

6.4. Vitres, parties vitrées et rétroviseurs

La voiture comporte plusieurs vitres, parties vitrées et rétroviseurs. Certaines des vitres de la voiture sont renforcées par un feuilletage.

Le pare-brise est en verre feuilleté et le verre feuilleté est disponible en option pour d'autres surfaces vitrées. Le verre feuilleté est renforcé, ce qui offre une meilleure protection antivol et une meilleure isolation sonore dans l'habitacle.

Le toit panoramique* est également en verre feuilleté.



Ce symbole sur les vitres indique qu'il s'agit de verre laminé. ^[1]

* Option/accessoire.

^[1] Ne concerne ni le pare-brise ni le toit panoramique* qui sont toujours laminés et ne portent donc pas ce symbole.

6.5. Protection antipincement des vitres et des rideaux pare-soleil

Tous les lève-vitres et tous les rideaux pare-soleil* électriques disposent d'une protection antipincement qui se déclenche si ils sont bloqués par un objet à l'ouverture ou à la fermeture.

Dans ce cas, le mouvement s'arrête et revient en arrière automatiquement d'environ 50 mm (env. 2 pouces) par rapport à la position du blocage (ou en position de ventilation complète).

Il est possible de surpasser la protection antipincement lorsque la fermeture a été interrompue, par exemple pour cause de givre, en appuyant continuellement sur la commande dans la même direction.

En cas de problème avec la protection antipincement, vous pouvez tenter une séquence de réinitialisation.

Attention

Si la batterie de démarrage a été déconnectée, la fonction d'ouverture automatique doit être initialisée pour fonctionner correctement. Il convient d'effectuer une initialisation pour que la protection antipincement puisse fonctionner.

* Option/accessoire.

6.6. Séquence d'initialisation de la protection antipincement

En cas de problème sur les fonctions électriques des lève-vitres, une séquence de réinitialisation peut être lancée.

 **Attention**

Si la batterie de démarrage a été déconnectée, la fonction d'ouverture automatique doit être initialisée pour fonctionner correctement. Il convient d'effectuer une initialisation pour que la protection antipincement puisse fonctionner.

En cas de problème de toit panoramique, contactez un atelier^[1].

Réinitialiser un lève-vitre

- 1 Commencez avec la vitre fermée.
- 2 Actionnez la commande en position manuelle 3 fois vers le haut (position fermée).
- Le système est automatiquement initialisé.

Si des problèmes persistent, contactez un atelier.

^[1] Un atelier Volvo agréé est recommandé.

6.7. Activer et désactiver le dégivrage maximal

Le dégivrage maximal est utilisé pour éliminer rapidement la buée et le givre sur les vitres.

Le dégivrage maximal entraîne la désactivation de l'autorégulation de la climatisation et de la recirculation de l'air, l'activation de l'air conditionné et la modification du niveau du ventilateur (pour 5) et de la température (pour HI).

 **Note**

Le niveau sonore augmente lorsque le réglage du ventilateur passe à 5.

Lorsque le dégivrage maximal est désactivé, la climatisation reprend les paramètres précédents.

Activer et désactiver le dégivrage maximal depuis la console centrale

La console centrale comporte un bouton de raccourci pour le dégivrage maximal.

Avec le pare-brise chauffant*, le dégivrage maximal ne peut qu'être activé individuellement depuis la vue Climatisation de l'écran central.



Bouton physique sur la console centrale.

Voitures sans dégivrage/désembuage de pare-brise :

- 1 Appuyez sur le bouton.
 - Le dégivrage maximal est activé/désactivé et le bouton s'allume/s'éteint.

Voitures avec dégivrage/désembuage de pare-brise :

- 1 Appuyez plusieurs fois sur le bouton pour sélectionner l'un des trois niveaux :
 - Pare-brise chauffant activé
 - Pare-brise chauffant et dégivrage maximal activés
 - Désactivé.
 - Le pare-brise chauffant et le dégivrage maximal sont activés/désactivés et le bouton s'allume/s'éteint.

i Note

L'activation du dégivrage est retardée pour éviter une brève augmentation du niveau de ventilation si le pare-brise chauffant est désactivé par deux pressions rapides sur le bouton.

Activer et désactiver le dégivrage maximal depuis l'écran central



Ouvrez la vue Climatisation à l'écran central en appuyant sur le symbole au centre de la rangée de climatisation.



Appuyez sur **Max**.

- Le dégivrage maximal est activé/désactivé et le bouton s'allume/s'éteint.

* Option/accessoire.

7. Sièges et volant

7.1. Siège avant

7.1.1. Commandes de climatisation de siège avant

7.1.1.1. Activer et désactiver le chauffage électrique des sièges avant *

Pour améliorer le confort du conducteur et des passagers lorsqu'il fait froid, les sièges sont munis d'un dispositif de chauffage.

1



Appuyez sur les boutons du volant et des sièges à gauche ou à droite sur la barre de climatisation de l'écran central pour ouvrir les commandes dédiées aux sièges et au volant.

Si la voiture n'est pas équipée de sièges ventilés ou d'un volant chauffant (côté conducteur), le bouton pour les sièges chauffants est directement disponible dans la barre de climatisation.

2



Appuyez plusieurs fois sur le bouton de sièges chauffants pour sélectionner l'un des quatre niveaux : **Désactiver**, **Haut**, **Modéré** et **Bas**.

➤ Le niveau est modifié et le bouton indique le niveau réglé.

Attention

Les sièges chauffants ne doivent pas être utilisés par des personnes qui ne peuvent pas sentir les augmentations de température en raison d'une perte de sensations ou qui, pour toute autre raison, n'ont pas la capacité de manipuler la commande du siège chauffant.

* Option/accessoire.

7.1.1.2. Activer automatiquement le chauffage des sièges avant *

Pour améliorer le confort du conducteur et des passagers lorsqu'il fait froid, les sièges sont munis d'un dispositif de chauffage.

Vous pouvez choisir si le chauffage électrique des sièges sera automatiquement activé (ou non) au démarrage du moteur. Si vous choisissez l'activation automatique du chauffage électrique, la fonction sera utilisée si la température ambiante est basse.

- 1 Appuyez sur **Paramètres** de la Vue principale sur l'écran central.
- 2 Appuyez sur **Climatisation**.
- 3 Choisissez **Niveau de chauffage auto. du siège conducteur** et **Niveau de chauffage auto. du siège passager** pour activer ou désactiver le démarrage automatique du chauffage des sièges conducteur et passager.
 - Un « A » apparaît près de chaque bouton des sièges chauffants de la barre de climatisation lorsque l'activation automatique est active.
- 4 Choisissez **Bas**, **Modéré** ou **Haut** pour choisir le niveau après l'activation de la fonction.

* Option/accessoire.

7.1.1.3. Régler le niveau de ventilateur pour les sièges avant

Le ventilateur peut être réglé sur plusieurs niveaux automatiques pour le siège avant ^[1].

1



Ouvrez la vue Climatisation à l'écran central en appuyant sur le symbole au centre de la rangée de climatisation.

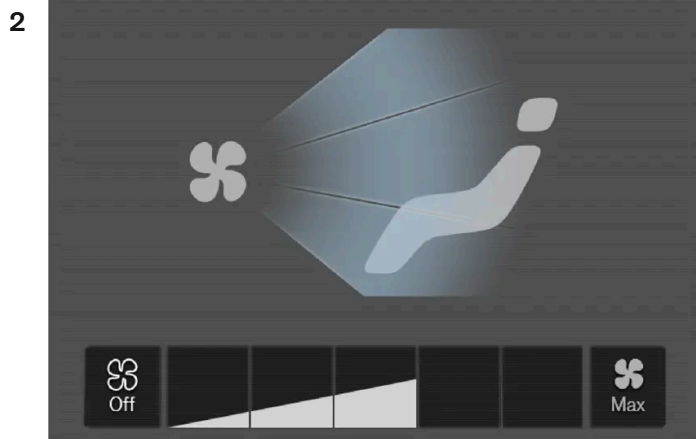

Boutons de commande de ventilateur de la vue Climatisation.

Appuyez sur le niveau de ventilateur souhaité, **Off**, **1-5** ou **Max**.

➤ Le niveau de ventilateur est modifié et les boutons du niveau sélectionné s'allument.

! Important

Si le ventilateur est totalement désactivé, la climatisation ne sera pas activée, ce qui peut entraîner la formation de buée sur l'intérieur des vitres.

i Note

Les réglages de la climatisation changent automatiquement en fonction des besoins en débit d'air sur le niveau de ventilation ; c'est-à-dire que la vitesse du ventilateur peut être modifiée même si le niveau de ventilation est le même.

[1] Pour le siège arrière aussi avec la climatisation à 2 zones.

7.1.1.4. Régler la température pour les sièges avant

Il est possible de régler la température à la valeur souhaitée pour les zones climatiques de siège avant^[1].

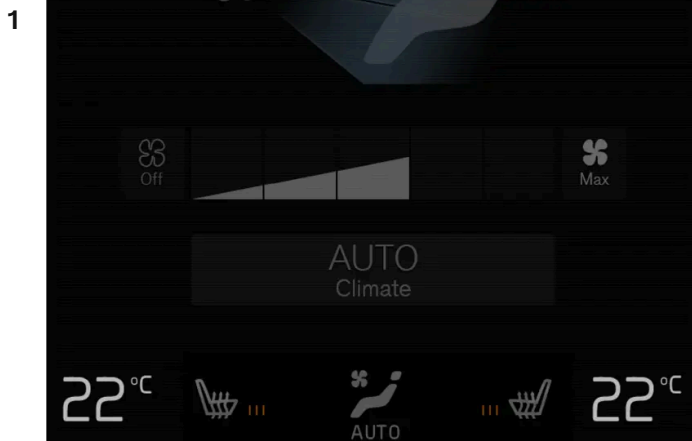

Boutons de température sur la barre de climatisation.^[2]

Sur la barre de climatisation de l'écran central, appuyez sur le bouton de température du côté gauche ou du côté droit pour ouvrir la commande.

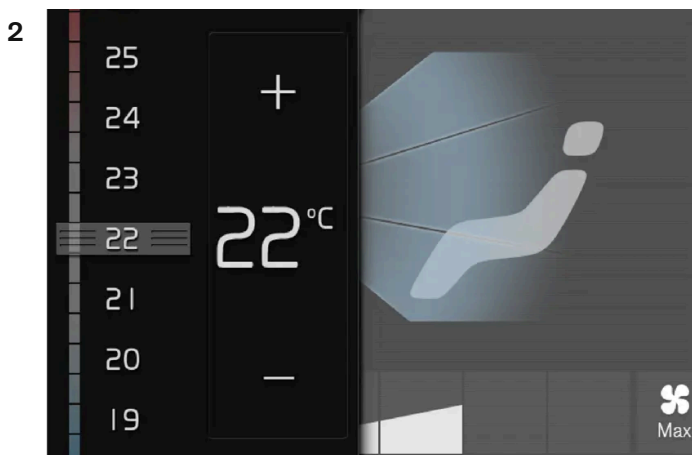

Commande de température.^[3]

Pour régler la température :

- glissez la commande jusqu'à la température souhaitée ou
- appuyez sur +/- pour augmenter/réduire progressivement la température.

➤ La température est modifiée et le bouton indique la température sélectionnée.

Note

Le chauffage ou le refroidissement ne peuvent pas être accélérés en sélectionnant une température plus ou moins élevée que la température réelle désirée.

^[1] Et la banquette arrière, pour une climatisation à deux zones.

^[2] Lorsque la climatisation est à une zone, le bouton de température se trouve à droite du bouton central.

[3] Lorsque la climatisation est à une zone, la commande est horizontale plutôt que verticale.

7.1.1.5. Harmoniser la température

Les températures des différentes zones climatiques de la voiture peuvent être harmonisées [1] avec la température spécifiée pour le côté conducteur.

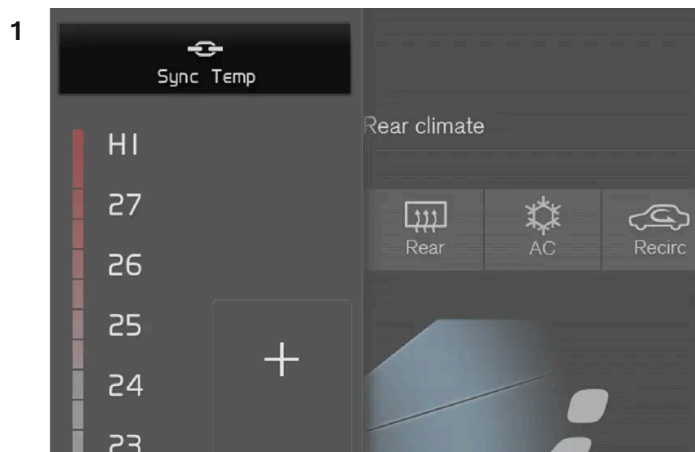

Bouton de synchronisation sur la commande de température du côté conducteur.

Sur la barre de climatisation de l'écran central, appuyez sur le bouton de température du côté conducteur pour ouvrir la commande.

2 Appuyez sur **Synchroniser la température**.

- La température dans toutes les zones de la voiture est synchronisée avec celle du côté conducteur et le symbole de synchronisation apparaît près du bouton de température.

La synchronisation est désactivée avec une pression supplémentaire sur **Synchroniser la température** ou en modifiant le réglage de température d'une autre zone climatique que celle du conducteur.

[1] Non disponible avec la climatisation à 1 zone.

7.1.2. Fonction mémoire de siège avant

7.1.2.1. Utiliser la position mémorisée du siège et des rétroviseurs

Si les positions du siège à commande électrique* et les rétroviseurs extérieurs ont été mémorisées, elles peuvent être activées à l'aide des boutons de mémoire.

Utiliser un réglage mémorisé



La configuration mémorisée peut être utilisée lorsque la porte avant est ouverte ou fermée :

Porte avant ouverte

- 1 Exercez une courte pression sur l'un des boutons de mémoire **2** ou **3**. Le siège à commande électrique et les rétroviseurs extérieurs prennent leur position correspondant à la configuration mémorisée avec le bouton de mémoire correspondant.

Porte avant fermée

- 1 Maintenez l'un des boutons de mémoire **2** ou **3** enfoncé jusqu'à ce que le siège et les rétroviseurs extérieurs prennent leur position correspondant à la configuration mémorisée avec le bouton de mémoire correspondant.

Si vous relâchez le bouton mémoire, le mouvement du siège et des rétroviseurs extérieurs cesse.

 **Attention**

- Étant donné que le réglage des sièges avant est possible même si le contact est coupé, il convient de ne jamais laisser les enfants sans surveillance dans le véhicule.
- Le déplacement du siège peut être interrompu à tout moment par une pression sur l'un des boutons de réglage du siège.
- Ne réglez jamais le siège pendant la conduite.
- Vérifiez que personne ne se trouve derrière les sièges avant de les régler.

* Option/accessoire.

7.1.2.2. Mémoriser la position du siège et des rétroviseurs

Il est possible de mémoriser la position du siège à commande électrique* et des rétroviseurs extérieurs avec les boutons de mémoire.

Sauvegardez deux positions différentes du siège à commande électrique* et des rétroviseurs extérieurs à l'aide des boutons de mémoire. Les boutons se trouvent sur l'intérieur de l'une des portes avant ou sur les deux*.



- 1 Bouton **M** de mémorisation des réglages.
- 2 Bouton de mémoire.
- 3 Bouton de mémoire.

Mémoriser une position

- 1 Réglez le siège et les rétroviseurs extérieurs dans la position souhaitée.
- 2 Appuyez et maintenez le bouton M enfoncé. Le témoin lumineux du bouton s'allume.
- 3 Appuyez sur l'un des boutons 1 ou 2 dans les trois secondes et maintenez-le enfoncé.

Cette version du manuel est valable au moment de son impression, mais cette validité ne peut être entièrement garantie pour l'avenir. Pour plus d'informations, consultez la première page, qui comporte un avertissement complet.

- Une fois la configuration mémorisée avec le bouton de mémoire souhaité, un signal sonore retentit et le témoin lumineux sur le bouton M s'éteint.

Si vous n'appuyez pas sur l'un des boutons de mémoire dans les trois secondes, le témoin du bouton M s'éteint et la configuration n'est pas mémorisée.

Le siège ou les rétroviseurs doivent être réglés à nouveau avant de pouvoir créer une nouvelle mémoire.

* Option/accessoire.

7.1.3. Sièges avant

Pour plus de confort, le siège bénéficie d'une grande variété de réglages.

7.1.4. Sièges avant à commande électrique *

Afin d'améliorer votre confort d'assise, les sièges avant de la voiture offrent diverses possibilités de réglage. Le siège à commande électrique peut être déplacé vers l'avant/l'arrière et vers le haut/bas. Le bord avant du coussin de siège peut être relevé ou abaissé. L'inclinaison du dossier peut être modifiée. Le soutien lombaire* peut être ajusté vers le haut/bas et vers l'avant/arrière. Il est aussi possible d'ajuster manuellement la longueur du coussin*.

Le réglage du siège est possible lorsque la voiture est en marche et pendant un certain temps après le verrouillage de la porte, voiture arrêtée. Vous pouvez aussi effectuer les réglages pendant un certain temps après l'arrêt de la voiture.

Important

Les sièges à commande électrique sont équipés d'une protection contre les surcharges qui est déclenchée si l'un des sièges est bloqués par un objet. Dans ce cas, retirez l'objet puis manœuvrez à nouveau le siège.

* Option/accessoire.

7.1.5. Régler le siège avant à commande électrique *

Réglez la position d'assise souhaitée à l'aide des commandes placées sur l'assise du siège avant. Activez le soutien lombaire* en appuyant sur la commande quadridirectionnelle.

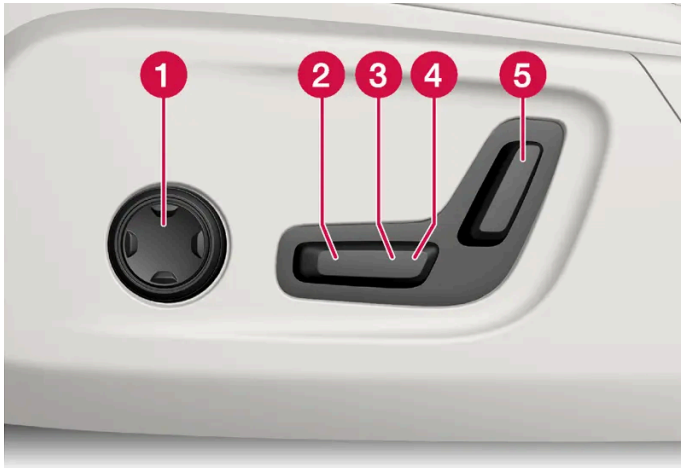

- ❶ Pour activer et utiliser la commande de soutien lombaire, appuyez sur la commande quadridirectionnelle haut/bas/avant/arrière.
- ❷ Montez/descendez le bord avant du coussin d'assise en actionnant la commande vers le haut/bas.
- ❸ Montez/descendez le siège en poussant la commande vers le haut/bas.
- ❹ Déplacez le siège en avant/arrière en poussant la commande vers l'avant/arrière.
- ❺ Modifiez l'inclinaison du dossier en poussant la commande vers l'avant/arrière.

Un seul mouvement (avant/arrière/haut/bas) est possible à la fois.

Le dossier des sièges avant ne peut pas être complètement rabattu en avant.

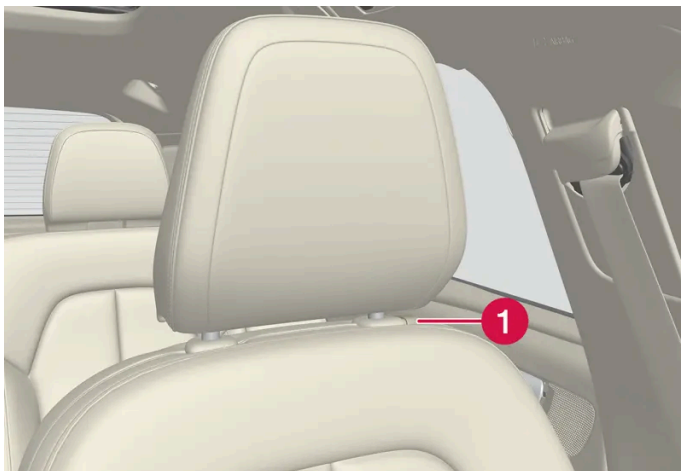

- ❶ Appuyez sur le bouton pour régler la hauteur de l'appuie-tête.

* Option/accessoire.

7.1.6. Siège avant à commande manuelle

Cette version du manuel est valable au moment de son impression, mais cette validité ne peut être entièrement garantie pour l'avenir. Pour plus d'informations, consultez la première page, qui comporte un avertissement complet.

Afin d'améliorer votre confort d'assise, les sièges avant de la voiture offrent diverses possibilités de réglage.



- 1 Pour avancer ou reculer le siège, soulevez la poignée puis réglez la distance du siège par rapport au volant et aux pédales. Après avoir modifié les réglages, contrôlez que le siège est bien verrouillé.
- 2 Pour modifier la longueur du coussin d'assise*, tirez le levier vers le haut et avancez/reculez le coussin avec la main.
- 3 Montez/descendez le bord avant* du coussin d'assise en pompant vers le haut/bas.^[1]
- 4 Modifiez le support lombaire* en appuyant sur le bouton en avant/arrière/haut/bas.
- 5 Montez/descendez le siège en pompant avec le levier vers le haut/bas.
- 6 Modifiez l'inclinaison du dossier en tournant la molette.

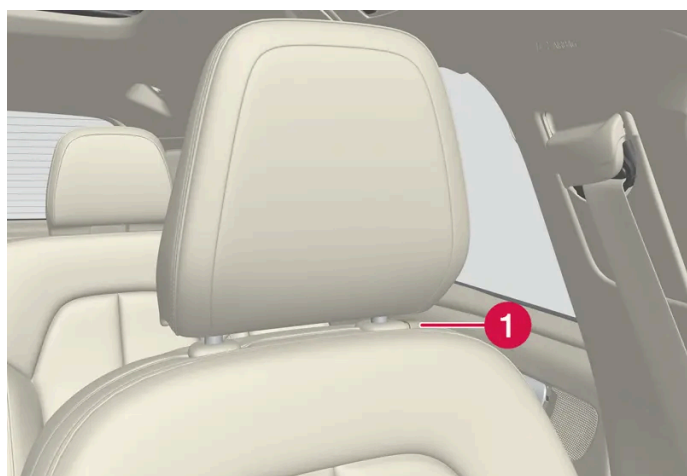

- 1 Appuyez sur le bouton pour régler la hauteur de l'appuie-tête.

 **Attention**

Réglez la position du siège conducteur avant de démarrer, jamais pendant la conduite. Assurez-vous que le siège est bien verrouillé pour éviter que des personnes ne soient blessées en cas de freinage brutal ou d'accident.

* Option/accessoire.

^[1] Ne concerne que le siège conducteur.

7.1.7. Ajuster* la position du coussin d'assise du siège avant dans la longueur

Pour plus de confort, vous pouvez allonger le coussin d'assise.



Commande de réglage de coussin.

- 1 Saisissez la poignée **1** sur la face avant du siège et tirez-la vers le haut.
- 2 Réglez la longueur du coussin d'assise.
- 3 Relâchez la poignée et vérifiez que le coussin est en position verrouillée.

* Option/accessoire.

7.1.8. Ajuster le support lombaire* des sièges avant

Le soutien lombaire est ajusté à l'aide de la commande sur le côté du coussin d'assise du siège.



Bouton quadridirectionnel placé sur le côté du coussin d'assise du siège.

Le soutien lombaire quadridirectionnel est réglé à l'aide du bouton quadridirectionnel (rond) placé sur le côté de l'assise du siège. Le support lombaire peut être réglé vers l'avant/arrière et vers le haut/bas.

Régler le support lombaire

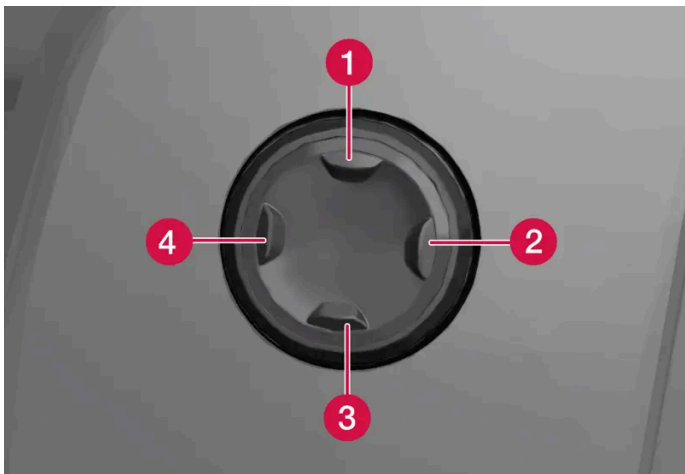

- Poussez sur le bouton quadridirectionnel vers le haut **1**/vers le bas **3** pour monter/descendre le soutien lombaire.
- Appuyez sur la partie avant **4** du bouton quadridirectionnel pour augmenter le support lombaire.
- Appuyez sur la partie arrière **2** du bouton quadridirectionnel pour réduire le support lombaire.

* Option/accessoire.

7.2. Banquette arrière

7.2.1. Commandes de climatisation de siège arrière

7.2.1.1. Activer et désactiver le chauffage électrique de banquette arrière *

Pour améliorer le confort des passagers lorsqu'il fait froid, les sièges sont munis d'un dispositif de chauffage.

Activer et désactiver la banquette arrière chauffante depuis les places arrière



Boutons des sièges arrière chauffants sur la console de tunnel.

Appuyez plusieurs fois sur les boutons physiques gauche et droit de sièges arrière chauffants situés sur la console de tunnel pour sélectionner l'un des quatre niveaux : **Désactiver**, **Haut**, **Modéré** et **Bas**.

- Le niveau est modifié et les diodes du bouton indiquent le niveau réglé.

Attention

Les sièges chauffants ne doivent pas être utilisés par des personnes qui ne peuvent pas sentir les augmentations de température en raison d'une perte de sensations ou qui, pour toute autre raison, n'ont pas la capacité de manipuler la commande du siège chauffant.

* Option/accessoire.

7.2.2. Siège arrière

La voiture offre cinq places. La banquette arrière est divisée en deux parties rabattables, l'une couvrant une place et l'autre couvrant deux places.

7.2.3. Réglez l'appui-tête de la banquette arrière

Régler l'appui-tête de la place centrale en fonction de la taille du passager. Rabattre l'appui-tête des places extérieures* pour améliorer la visibilité arrière.

Réglage de l'appui-tête de la place centrale

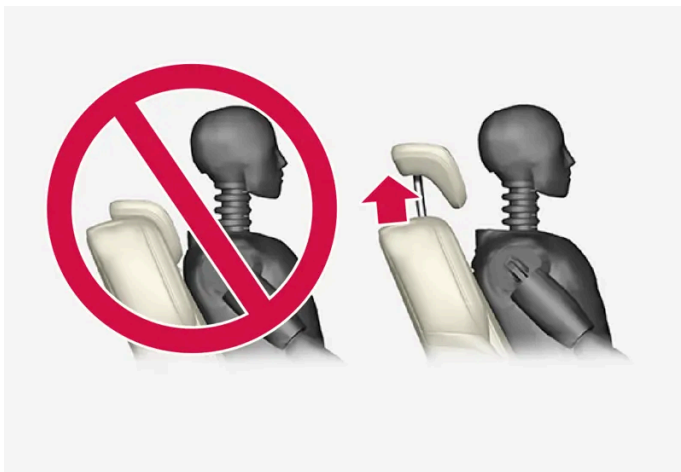

L'appui-tête de la place centrale doit être ajusté selon la taille du passager de manière à couvrir l'ensemble de la partie arrière de la tête. Réglez l'appui-tête manuellement selon vos besoins.

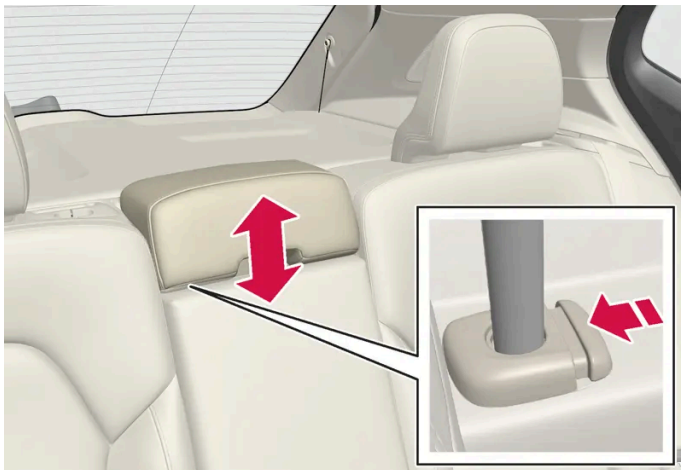

Appuyez sur le bouton (voir illustration) tout en poussant avec précaution l'appui-tête vers le bas pour le faire descendre.

Attention

L'appui-tête de la place centrale doit être abaissé lorsque personne n'est assis à cette place. Lorsque quelqu'un est assis sur la place centrale, l'appui-tête doit être correctement réglé selon la taille du passager afin qu'il couvre en intégralité l'arrière de sa tête.

Rabattement de l'appui-tête extérieur de la banquette arrière à l'aide de l'écran central *

Les appuis-tête extérieurs peuvent être rabattus à l'aide de la vue Fonctions de l'écran central. L'appui-tête peut être rabattu en position de contact 0.

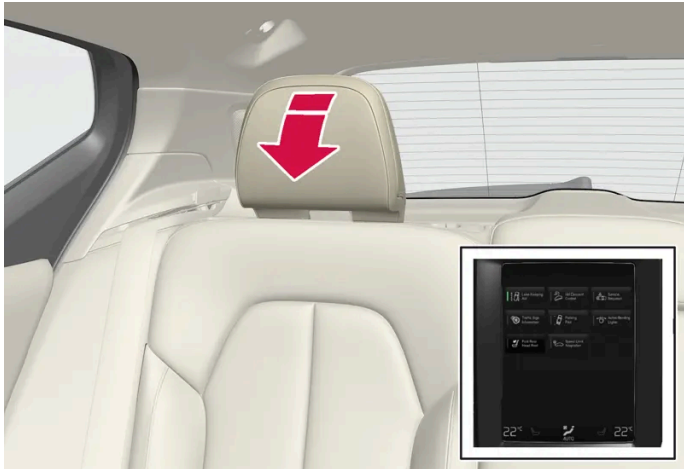

Appuyez sur le bouton **Rabattre l'appui-tête** pour activer le rabattement.

Relevez l'appui-tête manuellement jusqu'à ce que vous entendiez un clic.

Attention

Ne rabattez pas les appui-tête des places extérieures si des passagers y sont assis.

Attention

Les appui-tête doivent être verrouillés après avoir été relevés.

* Option/accessoire.

7.2.4. Rabattre le dossier de la banquette arrière

Le dossier de la banquette arrière est divisée en deux parties. Chacune peut être rabattue en avant individuellement.

! Attention

- Réglez le siège et verrouillez-le avant de prendre la route. Soyez prudent lorsque vous réglez le siège. L'absence d'attention ou de contrôle du mouvement pendant le réglage peut provoquer des blessures par pincement.
- Lorsque vous transportez des objets longs, pensez à bien les arrimer pour éviter toute blessure /dommage en cas de freinage brusque.
- Arrêtez toujours la voiture et serrez le frein de stationnement pour charger/décharger la voiture.
- Pour les voitures avec passage automatique des rapports, sélectionnez la position P pour éviter qu'il ne soit déplacé par erreur.

! Important

Il ne doit y avoir aucun objet sur la banquette arrière lorsque le dossier doit être rabattu. Les ceintures de sécurité ne doivent pas être bouclées. La garniture de la banquette arrière risquerait d'être endommagée.

! Important

L'accoudoir* de la place centrale doit être relevé avant de rabattre la banquette.

La trappe pour objets longs* de la banquette arrière doit être fermée avant le basculement.

i Note

Les sièges avant peuvent être avancés et le dossier peut être réglé en hauteur afin que les dossiers arrière puissent être complètement rabattus vers l'avant.

Rabattre le dossier

Pour permettre le rabattement de la banquette arrière, la voiture doit être à l'arrêt et au moins une porte arrière doit être ouverte.

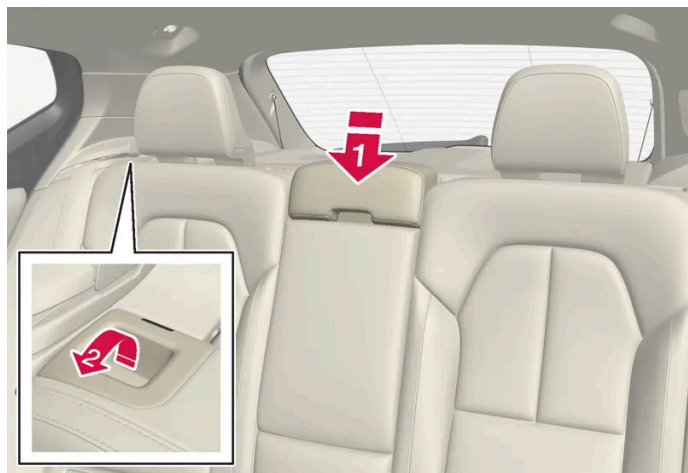

Assurez-vous que rien ni personne ne se trouve sur la banquette arrière.

1 

Rabattez l'appuie-tête de la place centrale manuellement.

2 

Tirez les poignées placées sur le dossier gauche ou droit de banquette arrière vers l'avant pour rabattre la partie gauche ou droite de la banquette arrière.

3 Le dossier est libéré et doit être rabattu manuellement en position horizontale.

Relever le dossier

La remise en place du dossier en position relevée s'effectue manuellement :

- 1 Relevez/reculez le dossier.
- 2 Poussez le dossier jusqu'à enclenchement du verrouillage.
- 3 Relevez les appuis-tête manuellement.
- 4 Ajustez la hauteur de l'appuie-tête central au besoin.



Attention

Vérifiez que les dossiers et les appuie-tête de la banquette arrière sont correctement verrouillés.

Les appuie-tête des sièges extérieurs doivent toujours être relevés lorsqu'un passager est assis sur l'une des places de la banquette arrière.

* Option/accessoire.

7.2.5. Trappe pour les objets longs dans la banquette arrière *

La trappe dans le dossier de la banquette arrière permet de transporter des objets longs et étroits comme des skis par exemple.

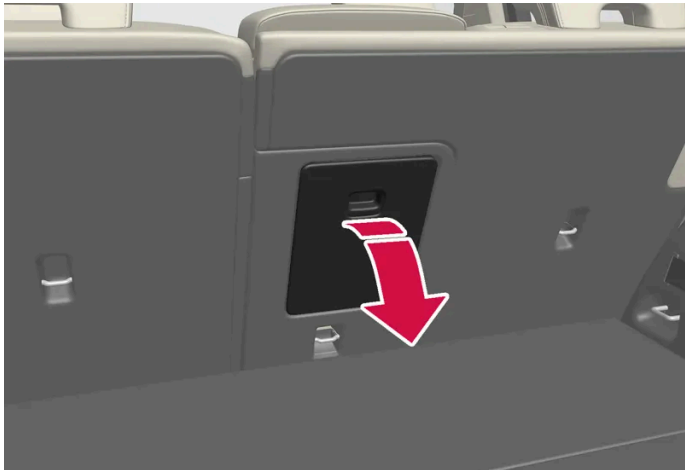

- 1 Dans le compartiment à bagages, saisissez la poignée de la trappe et ouvrez-la.
- 2 Abaissez l'accoudoir de la banquette arrière en avant.
- 3 Relevez l'appuie-tête de la place centrale afin que la tige en acier ne bloque pas l'ouverture de la trappe.

La trappe pour les objets longs doit être fermée pour utiliser le verrouillage privé.

* Option/accessoire.

7.3. Volant

7.3.1. Résistance au volant en fonction de la vitesse

La direction assistée assujettie à la vitesse implique l'augmentation de la résistance au volant avec la vitesse de la voiture pour permettre d'augmenter les sensations du conducteur. Sur autoroute, la direction est plus ferme. Pour le stationnement et à basse vitesse, la direction est légère et requiert moins d'effort.

Réduction de puissance

Dans certaines situations peu fréquentes, l'assistance de direction peut devoir fonctionner à puissance réduite et la rotation du volant pourra sembler légèrement plus dure. Cela peut être le cas par exemple lorsque l'assistance de direction doit refroidir en cas de surchauffe. Cela peut également être le cas en cas de dysfonctionnement de l'alimentation électrique.



À puissance réduite, le message **Direction assistée Assistance temporairement réduite** et ce symbole sont affichés sur l'écran du conducteur.

Durant un fonctionnement à puissance réduite de l'assistance de direction, les fonctions d'aide au conducteur et les systèmes à assistance de direction ne sont pas disponibles.

 **Attention**

Si la température monte trop, l'assistance devra éventuellement être complètement désactivée. Dans une telle situation, l'écran du conducteur affiche le message **Défail. direction assist. Arrêtez-vous prudemment** associé au symbole.

Modifier le niveau de la résistance au volant*

Lors de l'utilisation du mode de conduite INDIVIDUAL, il est possible de régler la résistance au volant.

- 1 Appuyez sur **Paramètres** de la Vue principale de l'écran central.
- 2 Sélectionnez **My Car** → **Modes de conduite** → **Réglage de la direction**.

Le réglage de la résistance au volant n'est possible que si la voiture est immobile ou roule très lentement et tout droit.

* Option/accessoire.

7.3.2. Commandes au volant et avertisseur sonore

Le volant est muni de l'avertisseur sonore et des commandes pour les systèmes d'assistance au conducteur et la commande vocale, par exemple.



Claviers au volant

- ❶ Commandes pour les systèmes d'assistance au conducteur^[1]
- ❷ Commande vocale et gestion des menus, messages et téléphone.

Avertisseur sonore



L'avertisseur sonore se trouve au centre du volant.

* Option/accessoire.

[1] Limiteur de vitesse, Régulateur de vitesse, Régulateur adaptatif de vitesse*, Contrôle de la distance* et Pilot Assist.

7.3.3. Régler le volant

Vous pouvez ajuster le volant dans diverses positions.

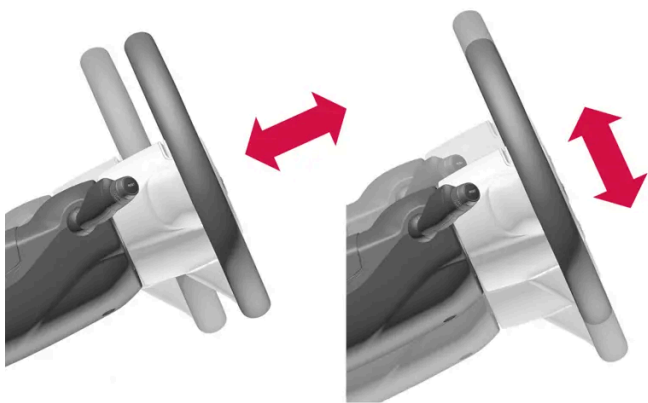

Le volant peut être réglé en profondeur et en hauteur.

 **Attention**

Réglez le volant et verrouillez-le avant de prendre la route. Ne réglez jamais le volant pendant la conduite.

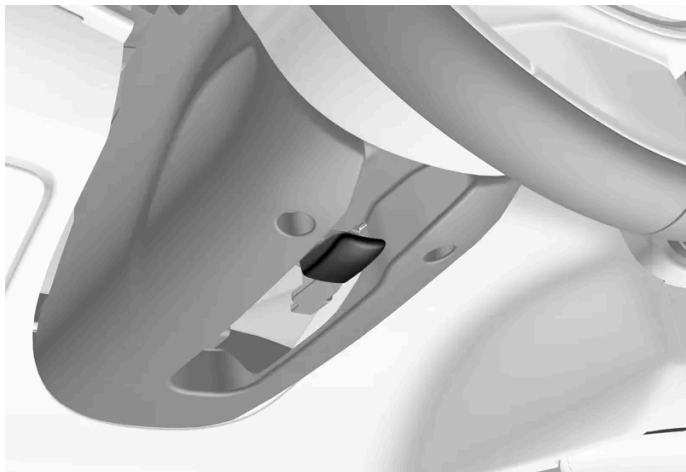

Levier de réglage du volant.

- 1 Poussez le levier vers l'avant pour libérer le volant.
- 2 Réglez le volant dans la position qui vous convient.
- 3 Tirez le levier pour verrouiller le volant. Si le levier est difficile à actionner, appuyez sur le volant ou soulevez-le légèrement tout en appuyant à nouveau sur le levier.

7.3.4. Blocage volant

Le blocage du volant^[1] rend la conduite de la voiture plus difficile, en cas de vol par exemple. Un bruit mécanique peut se faire entendre pendant l'activation ou la désactivation du blocage du volant.

Activer le blocage du volant

Le blocage du volant est activé lorsque vous verrouillez la voiture de l'extérieur alors qu'elle est à l'arrêt. Si la voiture est laissée déverrouillée, le blocage du volant est automatiquement activé après un certain temps.

Désactiver le blocage du volant

Le blocage du volant est désactivé lorsque vous déverrouillez la voiture de l'extérieur. Si la voiture n'est pas verrouillée, il suffit que la télécommande se trouve dans l'habitacle et que la voiture soit démarrée pour que le blocage du volant soit désactivé.

^[1] Le blocage du volant n'est pas disponible sur toutes les versions et sur tous les marchés.

7.3.5. Activer et désactiver le chauffage électrique du volant*

Pour améliorer le confort du conducteur lorsqu'il fait froid, le volant est muni d'un dispositif de chauffage.



Appuyez sur les boutons du volant et des sièges du côté conducteur sur la barre de climatisation de l'écran central pour ouvrir les commandes dédiées aux sièges et au volant.

Si la voiture n'est pas équipée de sièges chauffants ou ventilés, le bouton pour le volant chauffant est directement disponible dans la barre de climatisation.



Appuyez plusieurs fois sur le bouton de volant chauffant pour sélectionner l'un des quatre niveaux : **Désactiver**, **Haut**, **Modéré** et **Bas**.

➤ Le niveau est modifié et le bouton indique le niveau réglé.

* Option/accessoire.

7.3.6. Activer automatiquement le chauffage du volant*

Pour améliorer le confort du conducteur lorsqu'il fait froid, le volant est muni d'un dispositif de chauffage.

Vous pouvez choisir si le chauffage électrique du volant sera automatiquement activé (ou non) au démarrage du moteur. Si vous choisissez l'activation automatique du chauffage électrique, la fonction sera utilisée si la température ambiante est basse.

1 Appuyez sur **Paramètres** de la Vue principale sur l'écran central.

2 Appuyez sur **Climatisation**.

3 Sélectionnez **Niveau de chauffage automatique du volant** pour régler l'activation automatique du volant chauffant.

➤ Un « A » apparaît près du bouton de volant chauffant de la barre de climatisation lorsque l'activation automatique est active.

4 Choisissez **Bas**, **Modéré** ou **Haut** pour choisir le niveau après l'activation de la fonction.

* Option/accessoire.

8. Climatisation

8.1. Commandes de climatisation

8.1.1. Commande de climatisation pour l'habitacle

8.1.1.1. Activer la climatisation automatique

Lorsque la climatisation automatique est sélectionnée, plusieurs fonctions climatiques sont régulées automatiquement.



Ouvrez la vue Climatisation à l'écran central en appuyant sur le symbole au centre de la rangée de climatisation.

2 Effectuez une pression courte ou longue sur **Clim. AUTO**.

- Courte pression : la recirculation de l'air, la climatisation et la distribution de l'air sont commandées automatiquement.
- Pression longue : la recirculation de l'air, la climatisation et la distribution de l'air sont commandées automatiquement, la température et le régime de ventilateur passent aux niveaux normaux : 22 °C (72 °F) et niveau 3.

➤ La régulation automatique de la climatisation est activée et le bouton s'allume.

 **Note**

Il est possible de modifier la température et la vitesse de ventilateur sans désactiver la climatisation automatique. La climatisation automatique est désactivée lorsque la distribution de l'air est modifiée manuellement ou si le dégivrage maximal est activé.

8.1.1.2. Régler le niveau de ventilateur pour les sièges avant

Le ventilateur peut être réglé sur plusieurs niveaux automatiques pour le siège avant^[1].



Ouvrez la vue Climatisation à l'écran central en appuyant sur le symbole au centre de la rangée de climatisation.

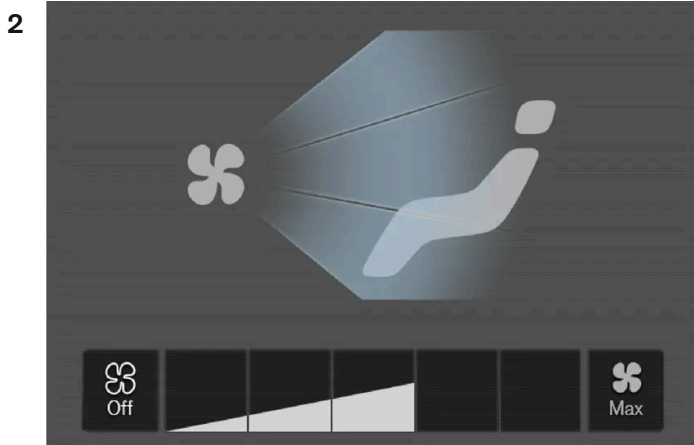

Boutons de commande de ventilateur de la vue Climatisation.

Appuyez sur le niveau de ventilateur souhaité, **Off**, **1-5** ou **Max**.

➤ Le niveau de ventilateur est modifié et les boutons du niveau sélectionné s'allument.

! Important

Si le ventilateur est totalement désactivé, la climatisation ne sera pas activée, ce qui peut entraîner la formation de buée sur l'intérieur des vitres.

i Note

Les réglages de la climatisation changent automatiquement en fonction des besoins en débit d'air sur le niveau de ventilation ; c'est-à-dire que la vitesse du ventilateur peut être modifiée même si le niveau de ventilation est le même.

^[1] Pour le siège arrière aussi avec la climatisation à 2 zones.

8.1.1.3. Activer et désactiver la climatisation de l'air

La climatisation refroidit et assèche l'air entrant au besoin.

Lorsque l'air conditionné est activé, la climatisation gère automatiquement son activation et sa désactivation selon les besoins.



Ouvrez la vue Climatisation à l'écran central en appuyant sur le symbole au centre de la rangée de climatisation.

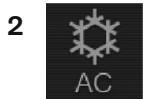

Appuyez sur **Climat**.

➤ La climatisation de l'air est activée/désactivée et le bouton s'allume/s'éteint.

 **Note**

Il n'est pas possible d'activer la climatisation lorsque la commande de ventilateur est en position **Off**.

8.1.1.4. Activer et désactiver la recirculation de l'air

La recirculation de l'air permet d'éviter la pénétration de l'air vicié, des gaz d'échappement (etc.) dans l'habitacle en recyclant l'air présent dans l'habitacle.



Ouvrez la vue Climatisation à l'écran central en appuyant sur le symbole au centre de la rangée de climatisation.



Appuyez sur **Recyc..**

➤ La recirculation de l'air est activée/désactivée et le bouton s'allume/s'éteint.

 **Important**

Lorsque vous actionnez la recirculation d'air trop longtemps, de la buée peut se former à l'intérieur des vitres.

Note

Il n'est pas possible d'activer la recirculation d'air lorsque le dégivrage maximal est activé.

8.1.1.5. Activer et désactiver la minuterie de recirculation de l'air

La recirculation de l'air permet d'éviter la pénétration de l'air vicié, des gaz d'échappement (etc.) dans l'habitacle en recyclant l'air présent dans l'habitacle.

Vous pouvez choisir d'activer ou de désactiver une minuterie pour la recirculation de l'air. Lorsque la minuterie est activée, la recirculation de l'air est automatiquement interrompue après 20 minutes.

- 1 Appuyez sur **Paramètres** de la Vue principale sur l'écran central.
- 2 Appuyez sur **Climatisation**.
- 3 Sélectionnez **Minuterie recirculation** pour activer/désactiver la minuterie de la recirculation de l'air.

8.1.1.6. Régler la température pour les sièges avant

Il est possible de régler la température à la valeur souhaitée pour les zones climatiques de siège avant^[1].

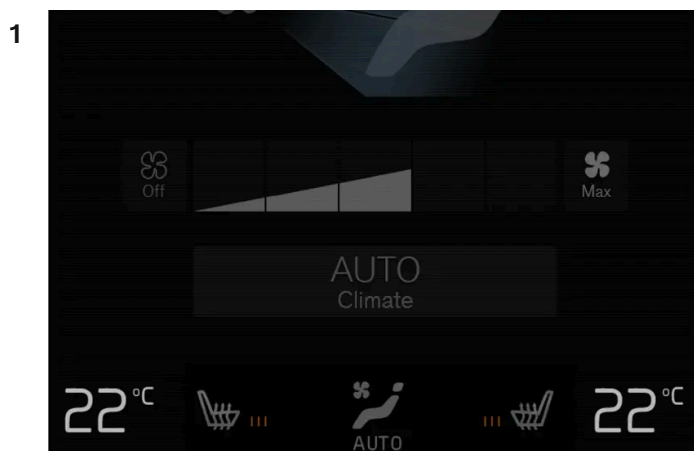

Boutons de température sur la barre de climatisation.^[2]

Sur la barre de climatisation de l'écran central, appuyez sur le bouton de température du côté gauche ou du côté droit pour ouvrir la commande.

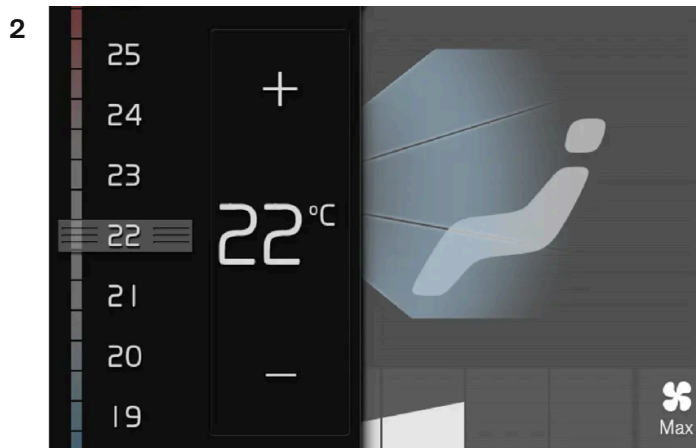

Commande de température. ^[3]

Pour régler la température :

- glissez la commande jusqu'à la température souhaitée ou
- appuyez sur +/- pour augmenter/réduire progressivement la température.

➤ La température est modifiée et le bouton indique la température sélectionnée.

i Note

Le chauffage ou le refroidissement ne peuvent pas être accélérés en sélectionnant une température plus ou moins élevée que la température réelle désirée.

^[1] Et la banquette arrière, pour une climatisation à deux zones.

^[2] Lorsque la climatisation est à une zone, le bouton de température se trouve à droite du bouton central.

^[3] Lorsque la climatisation est à une zone, la commande est horizontale plutôt que verticale.

8.1.1.7. Harmoniser la température

Les températures des différentes zones climatiques de la voiture peuvent être harmonisées ^[1] avec la température spécifiée pour le côté conducteur.

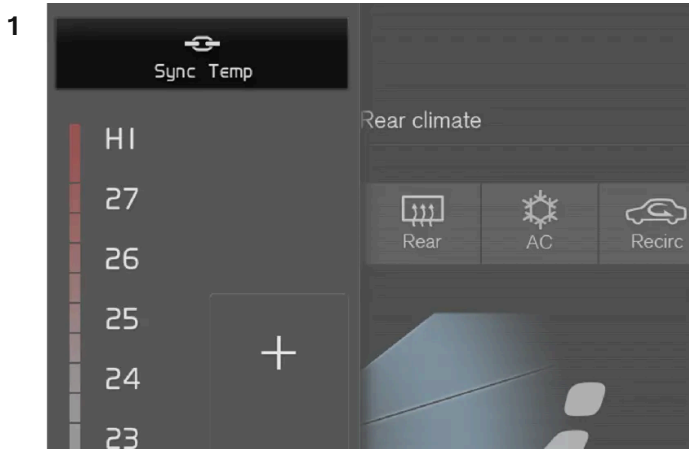

Bouton de synchronisation sur la commande de température du côté conducteur.

Sur la barre de climatisation de l'écran central, appuyez sur le bouton de température du côté conducteur pour ouvrir la commande.

2 Appuyez sur **Synchroniser la température**.

- La température dans toutes les zones de la voiture est synchronisée avec celle du côté conducteur et le symbole de synchronisation apparaît près du bouton de température.

La synchronisation est désactivée avec une pression supplémentaire sur **Synchroniser la température** ou en modifiant le réglage de température d'une autre zone climatique que celle du conducteur.

[1] Non disponible avec la climatisation à 1 zone.

8.1.1.8. Modifier la répartition de l'air

Vous pouvez modifier la répartition de l'air manuellement au besoin.



Ouvrez la vue Climatisation à l'écran central en appuyant sur le symbole au centre de la rangée de climatisation.

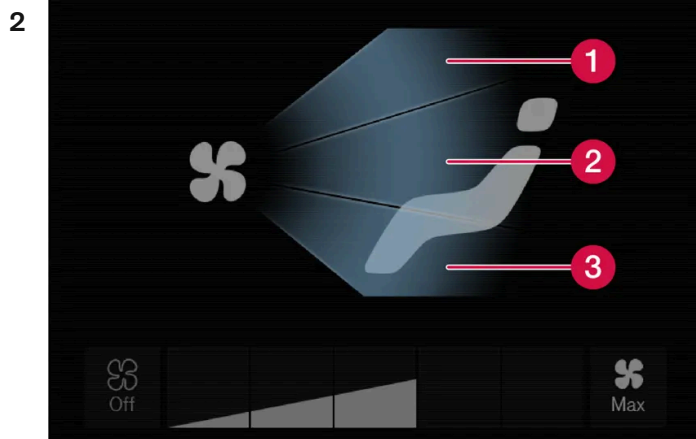

Boutons de répartition de l'air dans la vue Climatisation.

- ❶ Répartition de l'air - buse de dégivrage du pare-brise
- ❷ Répartition de l'air - buses de ventilation, tableau de bord et console centrale
- ❸ Répartition de l'air - buses de ventilation au plancher

Appuyez sur un ou plusieurs boutons de répartition de l'air pour ouvrir/fermer l'arrivée d'air correspondante.

➤ La répartition de l'air est modifiée et les boutons s'allument/s'éteignent.

8.1.2. Commande de climatisation pour le siège et le volant

8.1.2.1. Activer et désactiver le chauffage électrique du volant*

Pour améliorer le confort du conducteur lorsqu'il fait froid, le volant est muni d'un dispositif de chauffage.



Appuyez sur les boutons du volant et des sièges du côté conducteur sur la barre de climatisation de l'écran central pour ouvrir les commandes dédiées aux sièges et au volant.

Si la voiture n'est pas équipée de sièges chauffants ou ventilés, le bouton pour le volant chauffant est directement disponible dans la barre de climatisation.

2



Appuyez plusieurs fois sur le bouton de volant chauffant pour sélectionner l'un des quatre niveaux : **Désactiver**, **Haut**, **Modéré** et **Bas**.

➤ Le niveau est modifié et le bouton indique le niveau réglé.

* Option/accessoire.

8.1.2.2. Activer automatiquement le chauffage du volant *

Pour améliorer le confort du conducteur lorsqu'il fait froid, le volant est muni d'un dispositif de chauffage.

Vous pouvez choisir si le chauffage électrique du volant sera automatiquement activé (ou non) au démarrage du moteur. Si vous choisissez l'activation automatique du chauffage électrique, la fonction sera utilisée si la température ambiante est basse.

- 1 Appuyez sur **Paramètres** de la Vue principale sur l'écran central.
- 2 Appuyez sur **Climatisation**.
- 3 Sélectionnez **Niveau de chauffage automatique du volant** pour régler l'activation automatique du volant chauffant.
➤ Un « A » apparaît près du bouton de volant chauffant de la barre de climatisation lorsque l'activation automatique est active.
- 4 Choisissez **Bas**, **Modéré** ou **Haut** pour choisir le niveau après l'activation de la fonction.

* Option/accessoire.

8.1.2.3. Activer et désactiver le chauffage électrique de banquette arrière *

Pour améliorer le confort des passagers lorsqu'il fait froid, les sièges sont munis d'un dispositif de chauffage.

Activer et désactiver la banquette arrière chauffante depuis les places arrière



Boutons des sièges arrière chauffants sur la console de tunnel.

Appuyez plusieurs fois sur les boutons physiques gauche et droit de sièges arrière chauffants situés sur la console de tunnel pour sélectionner l'un des quatre niveaux : **Désactiver**, **Haut**, **Modéré** et **Bas**.

- Le niveau est modifié et les diodes du bouton indiquent le niveau réglé.

Attention

Les sièges chauffants ne doivent pas être utilisés par des personnes qui ne peuvent pas sentir les augmentations de température en raison d'une perte de sensations ou qui, pour toute autre raison, n'ont pas la capacité de manipuler la commande du siège chauffant.

* Option/accessoire.

8.1.2.4. Activer et désactiver le chauffage électrique des sièges avant *

Pour améliorer le confort du conducteur et des passagers lorsqu'il fait froid, les sièges sont munis d'un dispositif de chauffage.



Appuyez sur les boutons du volant et des sièges à gauche ou à droite sur la barre de climatisation de l'écran central pour ouvrir les commandes dédiées aux sièges et au volant.

Cette version du manuel est valable au moment de son impression, mais cette validité ne peut être entièrement garantie pour l'avenir. Pour plus d'informations, consultez la première page, qui comporte un avertissement complet.

Si la voiture n'est pas équipée de sièges ventilés ou d'un volant chauffant (côté conducteur), le bouton pour les sièges chauffants est directement disponible dans la barre de climatisation.

2

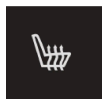

Appuyez plusieurs fois sur le bouton de sièges chauffants pour sélectionner l'un des quatre niveaux : **Désactiver**, **Haut**, **Modéré** et **Bas**.

➤ Le niveau est modifié et le bouton indique le niveau réglé.

 **Attention**

Les sièges chauffants ne doivent pas être utilisés par des personnes qui ne peuvent pas sentir les augmentations de température en raison d'une perte de sensations ou qui, pour toute autre raison, n'ont pas la capacité de manipuler la commande du siège chauffant.

* Option/accessoire.

8.1.2.5. Activer automatiquement le chauffage des sièges avant*

Pour améliorer le confort du conducteur et des passagers lorsqu'il fait froid, les sièges sont munis d'un dispositif de chauffage.

Vous pouvez choisir si le chauffage électrique des sièges sera automatiquement activé (ou non) au démarrage du moteur. Si vous choisissez l'activation automatique du chauffage électrique, la fonction sera utilisée si la température ambiante est basse.

- 1 Appuyez sur **Paramètres** de la Vue principale sur l'écran central.
- 2 Appuyez sur **Climatisation**.
- 3 Choisissez **Niveau de chauffage auto. du siège conducteur** et **Niveau de chauffage auto. du siège passager** pour activer ou désactiver le démarrage automatique du chauffage des sièges conducteur et passager.

➤ Un « A » apparaît près de chaque bouton des sièges chauffants de la barre de climatisation lorsque l'activation automatique est active.
- 4 Choisissez **Bas**, **Modéré** ou **Haut** pour choisir le niveau après l'activation de la fonction.

* Option/accessoire.

Cette version du manuel est valable au moment de son impression, mais cette validité ne peut être entièrement garantie pour l'avenir. Pour plus d'informations, consultez la première page, qui comporte un avertissement complet.

8.1.3. Commandes de climatisation des vitres et rétroviseurs

8.1.3.1. Activer et désactiver la lunette arrière et les rétroviseurs extérieurs chauffants

Le chauffage électrique de la lunette arrière et des rétroviseurs extérieurs est employé pour éliminer rapidement la buée et le givre des vitres et des rétroviseurs.

Activer et désactiver la lunette arrière et les rétroviseurs extérieurs chauffants depuis la console centrale

La console centrale comporte un bouton de raccourci pour le chauffage de la lunette arrière et des rétroviseurs extérieurs.



Bouton physique sur la console centrale.

- 1 Appuyez sur le bouton.
 - > La lunette arrière et les rétroviseurs extérieurs chauffants sont activés/désactivés et le bouton s'allume/s'éteint.

Activer et désactiver la lunette arrière et les rétroviseurs extérieurs chauffants depuis l'écran central



Ouvrez la vue Climatisation à l'écran central en appuyant sur le symbole au centre de la rangée de climatisation.

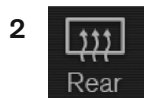

Appuyez sur **Arrière**.

➤ La lunette arrière et les rétroviseurs extérieurs chauffants sont activés/désactivés et le bouton s'allume/s'éteint.

8.1.3.2. Activer et désactiver automatiquement le chauffage électrique de lunette arrière et des rétroviseurs extérieurs

Le chauffage électrique de la lunette arrière et des rétroviseurs extérieurs est employé pour éliminer rapidement la buée et le givre des vitres et des rétroviseurs.

Vous pouvez choisir si le chauffage électrique de la lunette arrière et des rétroviseurs extérieurs doit être automatiquement activé ou désactivé au démarrage du moteur. Si vous choisissez l'activation automatique du chauffage électrique, la fonction sera utilisée s'il y a risque de formation de givre ou de buée sur la vitre. Le chauffage est automatiquement désactivé lorsque la vitre est suffisamment chaude et que le givre ou la buée a disparu.

- 1 Appuyez sur **Paramètres** de la Vue principale sur l'écran central.
- 2 Appuyez sur **Climatisation**.
- 3 Sélectionnez **Dégivrage arrière automatique** pour régler l'activation automatique du dégivrage de la lunette arrière dégivrante et des rétroviseurs extérieurs.

8.1.3.3. Activer et désactiver le chauffage électrique du pare-brise *

Le chauffage électrique du pare-brise est employé pour éliminer rapidement la buée et le givre de la vitre.

Activer et désactiver le chauffage électrique du pare-brise depuis la console centrale

La console centrale comporte un bouton de raccourci pour le chauffage électrique du pare-brise.



Bouton physique sur la console centrale.

1 Appuyez plusieurs fois sur le bouton pour sélectionner l'un des trois niveaux :

- Pare-brise chauffant activé
- Pare-brise chauffant et dégivrage maximal activés
- Désactivé.

➤ Le pare-brise chauffant et le dégivrage maximal sont activés/désactivés et le bouton s'allume/s'éteint.

Activer et désactiver le chauffage électrique du pare-brise depuis l'écran central



Ouvrez la vue Climatisation à l'écran central en appuyant sur le symbole au centre de la rangée de climatisation.

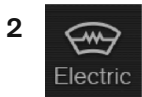

Appuyez sur **Électrique**.

➤ Le pare-brise chauffant est activé/désactivé et le bouton s'allume/s'éteint.

Note

Une zone triangulaire à l'extrémité de chaque côté du pare-brise n'est pas chauffée. Le dégivrage de cette zone peut être plus long.

 **Note**

Un pare-brise chauffant peut affecter les performances de transpondeurs ou d'autres équipements de communication.

 **Note**

Si le chauffage électrique du pare-brise est activé lorsque la fonction Start/Stop a automatiquement arrêté le moteur, ce dernier sera redémarré.

* Option/accessoire.

8.1.3.4. Activer et désactiver l'activation automatique du chauffage électrique de pare-brise *

Le chauffage électrique du pare-brise est employé pour éliminer rapidement la buée et le givre de la vitre.

Vous pouvez choisir si le chauffage électrique du pare-brise sera automatiquement activé (ou non) au démarrage du moteur. Si vous choisissez l'activation automatique du chauffage électrique, la fonction sera utilisée s'il y a risque de formation de givre ou de buée sur la vitre. Le chauffage est automatiquement désactivé lorsque la vitre est suffisamment chaude et que le givre ou la buée a disparu.

- 1 Appuyez sur **Paramètres** de la Vue principale sur l'écran central.
- 2 Appuyez sur **Climatisation**.
- 3 Sélectionnez **Dégivrage avant automatique** pour régler l'activation automatique du pare-brise chauffant.

* Option/accessoire.

8.1.3.5. Activer et désactiver le dégivrage maximal

Le dégivrage maximal est utilisé pour éliminer rapidement la buée et le givre sur les vitres.

Le dégivrage maximal entraîne la désactivation de l'autorégulation de la climatisation et de la recirculation de l'air, l'activation de l'air conditionné et la modification du niveau du ventilateur (pour 5) et de la température (pour HI).

Note

Le niveau sonore augmente lorsque le réglage du ventilateur passe à 5.

Lorsque le dégivrage maximal est désactivé, la climatisation reprend les paramètres précédents.

Activer et désactiver le dégivrage maximal depuis la console centrale

La console centrale comporte un bouton de raccourci pour le dégivrage maximal.

Avec le pare-brise chauffant*, le dégivrage maximal ne peut qu'être activé individuellement depuis la vue Climatisation de l'écran central.



Bouton physique sur la console centrale.

Voitures sans dégivrage/désembuage de pare-brise :

- 1 Appuyez sur le bouton.
 - Le dégivrage maximal est activé/désactivé et le bouton s'allume/s'éteint.

Voitures avec dégivrage/désembuage de pare-brise :

- 1 Appuyez plusieurs fois sur le bouton pour sélectionner l'un des trois niveaux :
 - Pare-brise chauffant activé
 - Pare-brise chauffant et dégivrage maximal activés
 - Désactivé.
 - Le pare-brise chauffant et le dégivrage maximal sont activés/désactivés et le bouton s'allume/s'éteint.

i Note

L'activation du dégivrage est retardée pour éviter une brève augmentation du niveau de ventilation si le pare-brise chauffant est désactivé par deux pressions rapides sur le bouton.

Activer et désactiver le dégivrage maximal depuis l'écran central



Ouvrez la vue Climatisation à l'écran central en appuyant sur le symbole au centre de la rangée de climatisation.

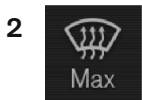

Appuyez sur **Max**.

- Le dégivrage maximal est activé/désactivé et le bouton s'allume/s'éteint.

* Option/accessoire.

8.1.4. Commandes climatiques

Les fonctions de la climatisation sont ajustées avec les boutons physiques de la console centrale, sur l'écran central et les commandes climatiques arrière sur la console de tunnel*.

Boutons physiques de la console centrale

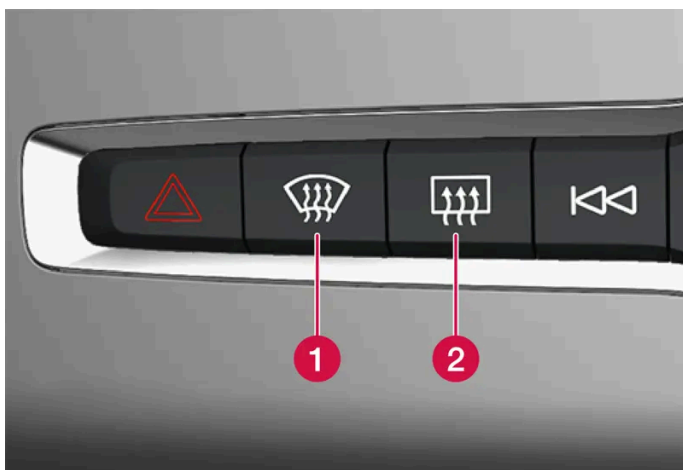

- ① Bouton de pare-brise chauffant* et de dégivrage maximal.

Cette version du manuel est valable au moment de son impression, mais cette validité ne peut être entièrement garantie pour l'avenir. Pour plus d'informations, consultez la première page, qui comporte un avertissement complet.

- 2 Bouton de lunette arrière et rétroviseurs extérieurs chauffants.

Barre de climatisation sur l'écran central

Avec la barre de climatisation, vous pouvez commander les fonctions les plus courantes de la climatisation.

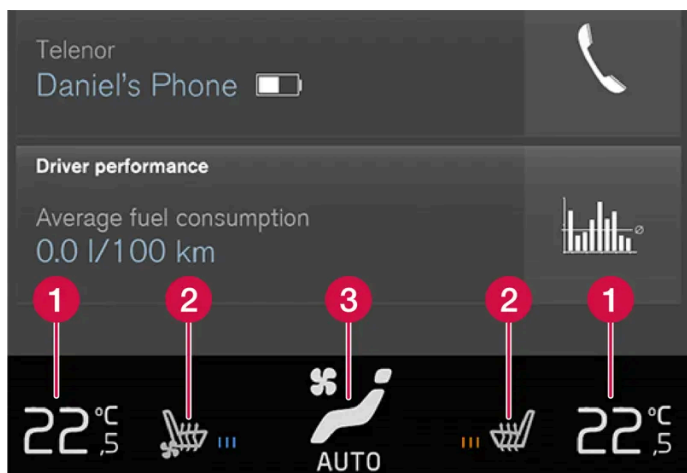

Barre de climatisation pour climatisation à deux zones. La barre de climatisation pour la climatisation à une zone présente des différences de placement des commandes.

- 1 Commande de température pour les côtés conducteur et passager.^[1]
- 2 Commande de siège chauffant* et ventilé* pour le conducteur et le passager, et pour le volant chauffant*.^[2]
- 3 Bouton pour accéder à la vue Climatisation. La représentation graphique sur le bouton indique les réglages climatiques activés.

Vue Climatisation sur l'écran central



Pour ouvrir la vue Climatisation sur l'écran central, appuyez sur le symbole au centre de la barre de climatisation.

En fonction du niveau d'équipement, la vue Climatisation peut être répartie sur plusieurs onglets. Vous pouvez passer d'un onglet à l'autre en balayant vers la gauche/droite ou en appuyant sur chaque section.

Climatisation principale

Sur l'onglet Climatisation principale, vous pouvez commander les fonctions de la barre de climatisation mais aussi les fonctions climatiques principales.

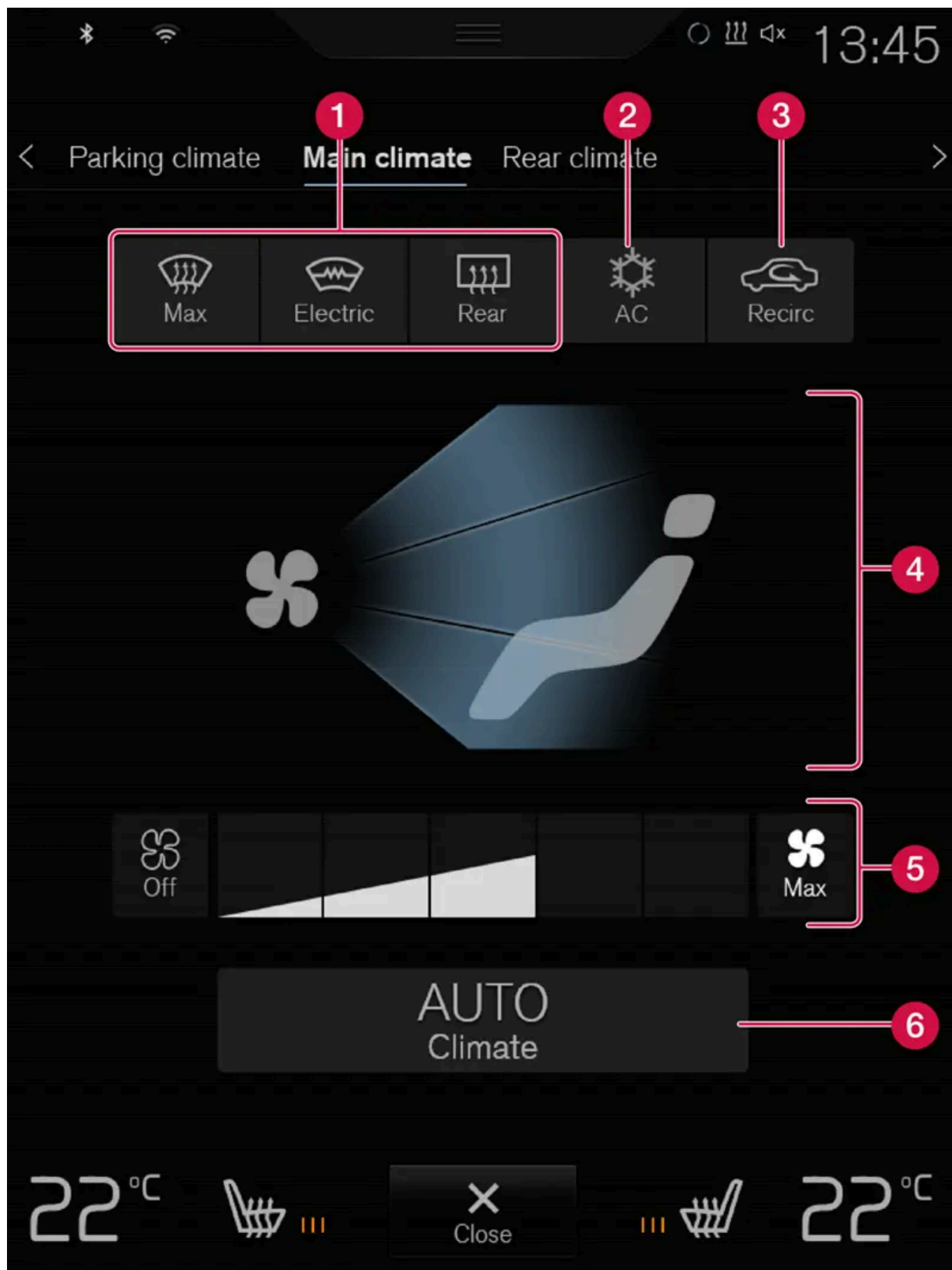

1 Max, Électrique, Arrière - Commande de dégivrage des vitres et des rétroviseurs.

Cette version du manuel est valable au moment de son impression, mais cette validité ne peut être entièrement garantie pour l'avenir. Pour plus d'informations, consultez la première page, qui comporte un avertissement complet.

- 2 **Climat** - Commande de climatisation.
- 3 **Recyc.** - Commande de recirculation de l'air.
- 4 Commande de répartition de l'air.
- 5 Commande de ventilateur.
- 6 **Clim.** - Régulation automatique de la climatisation.

Climatisation stationnement*

Dans l'onglet **Climatisation à l'arrêt**, il est possible de commander la climatisation en stationnement.

Commandes climatiques arrière sur la console de tunnel*

Si la voiture est équipée de sièges arrière chauffants*, cette fonction est gérée grâce à des boutons sur l'arrière de la console de tunnel.

* Option/accessoire.

[1] Lorsque la climatisation est à une zone, la commande se trouve à droite du bouton central.

[2] Lorsque la climatisation est à une zone, les touches sont placées à gauche ou à droite, le long de la barre de climatisation.

8.2. Répartition de l'air

8.2.1. Activer et désactiver la recirculation de l'air

La recirculation de l'air permet d'éviter la pénétration de l'air vicié, des gaz d'échappement (etc.) dans l'habitacle en recyclant l'air présent dans l'habitacle.



Ouvrez la vue Climatisation à l'écran central en appuyant sur le symbole au centre de la rangée de climatisation.

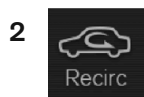

Appuyez sur **Recyc.**

➤ La recirculation de l'air est activée/désactivée et le bouton s'allume/s'éteint.

 **Important**

Lorsque vous actionnez la recirculation d'air trop longtemps, de la buée peut se former à l'intérieur des vitres.

 **Note**

Il n'est pas possible d'activer la recirculation d'air lorsque le dégivrage maximal est activé.

8.2.2. Activer et désactiver la minuterie de recirculation de l'air

La recirculation de l'air permet d'éviter la pénétration de l'air vicié, des gaz d'échappement (etc.) dans l'habitacle en recyclant l'air présent dans l'habitacle.

Vous pouvez choisir d'activer ou de désactiver une minuterie pour la recirculation de l'air. Lorsque la minuterie est activée, la recirculation de l'air est automatiquement interrompue après 20 minutes.

- 1 Appuyez sur **Paramètres** de la Vue principale sur l'écran central.
- 2 Appuyez sur **Climatisation**.
- 3 Sélectionnez **Minuterie recirculation** pour activer/désactiver la minuterie de la recirculation de l'air.

8.2.3. Activer et désactiver le dégivrage maximal

Le dégivrage maximal est utilisé pour éliminer rapidement la buée et le givre sur les vitres.

Le dégivrage maximal entraîne la désactivation de l'autorégulation de la climatisation et de la recirculation de l'air, l'activation de l'air conditionné et la modification du niveau du ventilateur (pour 5) et de la température (pour HI).

 **Note**

Le niveau sonore augmente lorsque le réglage du ventilateur passe à 5.

Lorsque le dégivrage maximal est désactivé, la climatisation reprend les paramètres précédents.

Activer et désactiver le dégivrage maximal depuis la console centrale

La console centrale comporte un bouton de raccourci pour le dégivrage maximal.

Avec le pare-brise chauffant*, le dégivrage maximal ne peut qu'être activé individuellement depuis la vue Climatisation de l'écran central.



Bouton physique sur la console centrale.

Voitures sans dégivrage/désembuage de pare-brise :

- 1 Appuyez sur le bouton.
 - Le dégivrage maximal est activé/désactivé et le bouton s'allume/s'éteint.

Voitures avec dégivrage/désembuage de pare-brise :

- 1 Appuyez plusieurs fois sur le bouton pour sélectionner l'un des trois niveaux :
 - Pare-brise chauffant activé
 - Pare-brise chauffant et dégivrage maximal activés
 - Désactivé.
 - Le pare-brise chauffant et le dégivrage maximal sont activés/désactivés et le bouton s'allume/s'éteint.

i Note

L'activation du dégivrage est retardée pour éviter une brève augmentation du niveau de ventilation si le pare-brise chauffant est désactivé par deux pressions rapides sur le bouton.

Activer et désactiver le dégivrage maximal depuis l'écran central



Ouvrez la vue Climatisation à l'écran central en appuyant sur le symbole au centre de la rangée de climatisation.

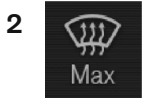

Appuyez sur **Max**.

➤ Le dégivrage maximal est activé/désactivé et le bouton s'allume/s'éteint.

* Option/accessoire.

8.2.4. Répartition de l'air

L'unité de climatisation répartit l'air entrant dans l'habitacle par un certain nombre de buses.

Répartition de l'air automatique et manuelle

Lorsque la commande automatique de climatisation est sélectionnée, la répartition de l'air est automatique. Au besoin, la répartition de l'air peut être commandée manuellement.

Buses de ventilation réglables

Certaines buses de ventilation de la voiture sont réglables, ce qui signifie qu'elles peuvent être ouvertes/fermées et orientées pour la diffusion de l'air.

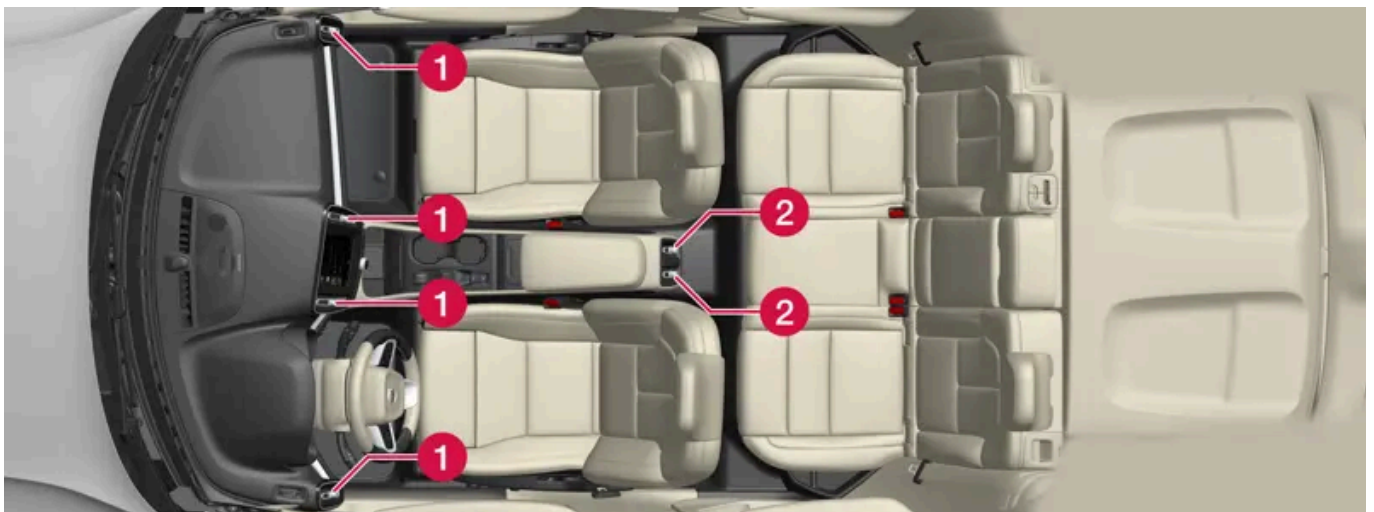

Cette version du manuel est valable au moment de son impression, mais cette validité ne peut être entièrement garantie pour l'avenir. Pour plus d'informations, consultez la première page, qui comporte un avertissement complet.

Emplacement des buses de ventilation réglables dans un habitacle.

- 1 Avec climatisation à 1 zone, il y a quatre buses sur le tableau de bord.
- 2 Avec une climatisation à 2 zones*, il y a deux buses supplémentaires sur la console de tunnel.

Note

Lorsque la température ambiante est basse, les buses de ventilation réglables à l'arrière de la console de tunnel ne diffusent jamais d'air.

* Option/accessoire.

8.2.5. Modifier la répartition de l'air

Vous pouvez modifier la répartition de l'air manuellement au besoin.



Ouvrez la vue Climatisation à l'écran central en appuyant sur le symbole au centre de la rangée de climatisation.

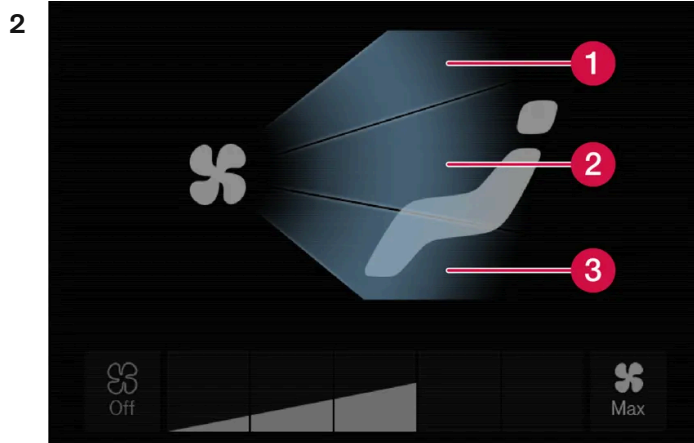

Boutons de répartition de l'air dans la vue Climatisation.









- 1 Répartition de l'air - buse de dégivrage du pare-brise
- 2 Répartition de l'air - buses de ventilation, tableau de bord et console centrale
- 3 Répartition de l'air - buses de ventilation au plancher

Appuyez sur un ou plusieurs boutons de répartition de l'air pour ouvrir/fermer l'arrivée d'air correspondante.

➤ La répartition de l'air est modifiée et les boutons s'allument/s'éteignent.

8.2.6. Tableau des options de répartition de l'air

Vous pouvez modifier la répartition de l'air manuellement au besoin. Les options suivantes peuvent être ajustées.

Répartition de l'air	Rôle
 Si tous les boutons de répartition de l'air sont désélectionnés en mode manuel, la climatisation repassera en mode de régulation automatique.	
 Débit d'air principal des buses de dégivrage. Une certaine quantité d'air passe par les autres buses de ventilation.	Empêche la formation de buée et de givre lorsque le temps est froid et humide (pour cela, le niveau de ventilateur ne doit pas être trop bas).
 Débit d'air principal provenant des buses de ventilation sur le tableau de bord. Une certaine quantité d'air passe par les autres buses de ventilation.	Pour un rafraîchissement efficace par temps chaud.
 Débit d'air principal provenant des buses de ventilation au plancher. Une certaine quantité d'air passe par les autres buses de ventilation.	Pour chauffer ou rafraîchir au niveau du plancher.
 Débit d'air principal provenant des buses de dégivrage et des buses de ventilation sur le tableau de bord. Une certaine quantité d'air passe par les autres buses de ventilation.	Pour un plus grand confort par temps chaud et sec.
 Débit d'air principal provenant des buses de dégivrage et des buses de ventilation au plancher. Une certaine quantité d'air passe par les autres buses de ventilation.	Pour un plus grand confort et un désembuage efficace par temps froid et humide.
 Débit d'air principal provenant des buses de ventilation sur le tableau de bord et des buses de ventilation au plancher. Une certaine quantité d'air passe par les autres buses de ventilation.	Pour un plus grand confort par temps ensoleillé avec des températures extérieures fraîches.
 Débit d'air principal provenant des buses de dégivrage, des buses de ventilation sur le tableau de bord et des buses de ventilation au plancher.	Pour un confort uniforme dans l'habitacle.

8.2.7. Ouvrir, fermer et orienter les buses de ventilation

Certaines buses de ventilation de l'habitacle peuvent être ouvertes, fermées et orientées de façon individuelle.

La buée peut être éliminée en orientant les buses extérieures vers les vitres latérales.

Par temps chaud, les buses extérieures de la voiture sont orientées vers l'intérieur pour obtenir un climat agréable dans l'habitacle.

Ouvrir et fermer les buses de ventilation

- 1 Tournez la molette située au centre de la buse de ventilation pour activer/désactiver le flux d'air de la buse.

Le débit d'air est maximal lorsque le repère du bouton de réglage est vertical.

Orienter les buses de ventilation

- 1 Poussez le levier situé au centre de la buse de ventilation vers la gauche/droite/haut/bas pour orienter le flux d'air de la buse.

8.3. Qualité de l'air

8.3.1. Qualité de l'air

Le choix des matériaux de l'habitacle et du système de purification de l'air veillent à maintenir une qualité de l'air élevée.

Matériel dans l'habitacle

L'intérieur de l'habitacle est conçu pour être agréable et plaisant même pour les personnes allergiques et asthmatiques.

Les matériaux testés ont été conçus pour réduire la quantité de poussières dans l'habitacle permettant de maintenir l'habitacle propre plus facilement.

Les tapis de l'habitacle et du compartiment à bagages sont amovibles et faciles à sortir et à nettoyer.

Utilisez un liquide de nettoyage et des produits de protection des voitures conseillés par Volvo pour nettoyer l'intérieur.

Système de purification de l'air

Outre le filtre d'habitacle, la voiture est équipée d'autres systèmes d'épuration de l'air qui aident à maintenir une qualité de l'air élevée dans l'habitacle.

8.3.2. CleanZone *

La fonction CleanZone contrôle et indique si toutes les conditions pour obtenir une bonne qualité de l'air dans l'habitacle sont réunies ou non.

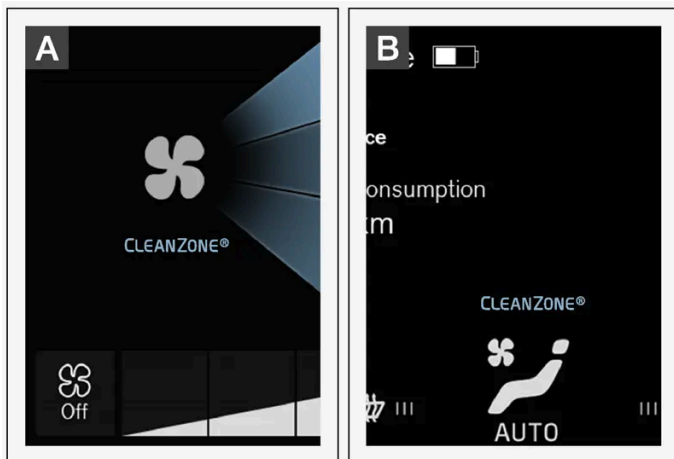

A Le témoin indicateur est visible dans la vue Climatisation de l'écran central.

B Le témoin indicateur est visible sur la barre de climatisation lorsque la vue Climatisation n'est pas ouverte.

Si les conditions ne sont pas remplies, le texte **CleanZone** est blanc.

Lorsque toutes les conditions sont remplies, le texte devient bleu.

Conditions à remplir ::

- Toutes les portes et le hayon sont fermés.
- Que toutes les vitres latérales et le toit panoramique* sont fermés.
- Que le système de qualité de l'air Interior Air Quality System* est activé.
- Que le ventilateur d'habitacle est activé.
- Que le recyclage de l'air est désactivé.

i Note

CleanZone n'indique pas que la qualité de l'air est bonne mais uniquement que les conditions permettant d'obtenir une bonne qualité de l'air sont remplies.

* Option/accessoire.

8.3.3. Clean Zone Interior Package *

Le Clean Zone Interior Package (CZIP) est un ensemble de modifications qui permet une épuration approfondie de l'habitacle, notamment en ce qui concerne les substances provoquant allergies et asthme.

Elle comprend les éléments suivants :

Cette version du manuel est valable au moment de son impression, mais cette validité ne peut être entièrement garantie pour l'avenir. Pour plus d'informations, consultez la première page, qui comporte un avertissement complet.

- Une fonction de ventilation qui permet au ventilateur de démarrer lorsque la voiture est déverrouillée avec la clé. Le ventilateur emplit alors l'habitacle d'air frais. La fonction s'active en cas de besoin et se désactive automatiquement après un instant ou à l'ouverture de l'une des portes de l'habitacle. L'intervalle de temps entre les activations du ventilateur se réduit progressivement puisque le besoin diminue jusqu'à ce que la voiture atteigne 4 ans.
- Le système de qualité de l'air entièrement automatique Interior Air Quality System (IAQS).

* Option/accessoire.

8.3.4. Interior Air Quality System *

Le système Interior Air Quality System IAQS est entièrement automatique et permet de séparer les gaz et les particules pour réduire les mauvaises odeurs et les polluants dans l'habitacle.

La fonction IAQS fait partie du système Clean Zone Interior Package (CZIP) et purifie l'air de l'habitacle et élimine les impuretés comme les particules, les hydrocarbures, les oxydes d'azote et l'ozone des couches basses.

Si le capteur de qualité d'air du système perçoit que l'air extérieur est pollué, les entrées d'air se ferment et la recirculation de l'air intérieur s'active.

Note

Pour améliorer la qualité de l'air dans l'habitacle, le capteur de qualité de l'air doit toujours être activé.

Par temps froid, la recirculation est limitée pour éviter la formation de buée.

En cas de formation de buée, utilisez les fonctions de désembuages pour le pare-brise, les vitres latérales et la lunette arrière.

* Option/accessoire.

8.3.5. Activer et désactiver le capteur de qualité de l'air *

Le capteur de qualité de l'air est un composant du système entièrement automatique de qualité de l'air Interior Air Quality System (IAQS).

Il est possible de choisir si le capteur de qualité de l'air doit être activé ou désactivé.

- 1 Appuyez sur **Paramètres** de la Vue principale sur l'écran central.
- 2 Appuyez sur **Climatisation**.
- 3 Sélectionnez **Capteur de qualité de l'air** pour activer/désactiver le capteur de qualité de l'air.

* Option/accessoire.

8.3.6. Filtre d'habitacle

L'air qui pénètre dans l'habitacle est assaini par un filtre.

Remplacement du filtre d'habitacle

Pour maintenir les bonnes performances de la climatisation, le filtre doit être remplacé régulièrement. Conformez-vous au programme d'entretien Volvo en ce qui concerne les intervalles de remplacement. Si vous conduisez fréquemment dans des zones polluées, il peut être nécessaire de remplacer le filtre plus souvent.

 **Note**

Il existe plusieurs types de filtre d'habitacle. Assurez-vous que le bon modèle de filtre soit installé.

8.3.7. Préfiltrage *

Le préfiltrage dans la voiture avant le départ est employé pour améliorer la qualité de l'air dans l'habitacle.

Le préfiltrage peut être activé depuis l'écran central ou un téléphone mobile. Il est également activé automatiquement à la fin d'un préconditionnement.

La fonction utilise la ventilation pour envoyer de l'air frais dans l'habitacle puis fait circuler l'air dans le filtre d'habitacle de la climatisation.

* Option/accessoire.

8.3.8. Activation et désactivation du préfiltrage

Le préfiltrage améliore la qualité de l'air dans l'habitacle avant la conduite. La fonction peut être activée directement depuis l'écran central ou un téléphone mobile.

Activation et désactivation depuis la voiture



Ouvrez la vue Climatisation à l'écran central en appuyant sur le symbole au centre de la rangée de climatisation.

- 2 Sélectionnez l'onglet **Climatisation** à l'arrêt.
 - 3 Appuyez sur **Démarrer le pré-nettoyage**.
- Le préfiltrage est activé/désactivé et le bouton s'allume/s'éteint.

Activation à partir de l'application

L'activation du préfiltrage ainsi que les informations sur les réglages peuvent être gérées à partir d'un appareil sur lequel l'application Volvo Cars a été installée.

 **Note**

Le prénettoyage* est automatiquement lancé lorsqu'un préconditionnement est terminé.

Les vitres et les portes doivent être fermées pour que le prénettoyage puisse être effectué.

* Option/accessoire.

8.3.9. Purification de l'air

L'application Air Quality est un service qui permet de visualiser le taux mesuré de petites particules dans l'air dans la voiture dans la durée.

Un capteur de climatisation mesure la teneur en particules PM_{2,5} (particules de moins de 2,5 µm) dans l'habitacle*.

Pour pouvoir utiliser cette application :

- La voiture doit avoir accès au réseau pendant 1 minute pour le démarrage de l'application ou pour le redémarrage de la voiture.

Cette version du manuel est valable au moment de son impression, mais cette validité ne peut être entièrement garantie pour l'avenir. Pour plus d'informations, consultez la première page, qui comporte un avertissement complet.

- La voiture doit être en marche pour que le capteur PM_{2,5} procède à la mesure.

* Option/accessoire.

8.4. Climatisation stationnement

8.4.1. Préconditionnement

8.4.1.1. Préconditionnement *

Le preconditionnement est une fonction qui, si cela est possible, tente d'atteindre la température de confort dans l'habitacle avant de prendre la route.

Le preconditionnement peut être directement activé ou programmé avec une minuterie.

La fonction utilise plusieurs systèmes dans diverses situations :

- Le chauffage en stationnement* chauffe l'habitacle à température de confort en période de climat froid.
- La climatisation ventile l'habitacle lorsqu'il fait chaud en soufflant de l'air provenant de l'extérieur.

Note

À une température juste en dessous de la température de confort, ni la ventilation, ni le chauffage n'est activé et le preconditionnement n'est pas lancé.

Attention

Ne laissez jamais seuls dans la voiture des enfants ou des personnes dans l'incapacité d'en sortir par eux-mêmes.

Note

Lors du preconditionnement de l'habitacle, la voiture s'efforce d'atteindre une température de confort et non la température réglée avec la climatisation.

i Note

Le prénettoyage* est automatiquement lancé lorsqu'un préconditionnement est terminé.

Les vitres et les portes doivent être fermées pour que le prénettoyage puisse être effectué.

* Option/accessoire.

8.4.1.2. Activation et désactivation du préconditionnement*

Le préconditionnement chauffe* ou ventile l'habitacle, si cela est possible, avant de prendre la route. La fonction peut être activée directement depuis l'écran central ou un téléphone mobile.

Activation et désactivation depuis la voiture



Ouvrez la vue Climatisation à l'écran central en appuyant sur le symbole au centre de la rangée de climatisation.

2 Sélectionnez l'onglet **Climatisation** à l'arrêt.

3 Appuyez sur **Préconditionner**.

➤ Le préconditionnement est activé/désactivé et le bouton s'allume/s'éteint.

i Note

Les portes et les vitres de la voiture doivent être fermées pendant l'utilisation du chauffage d'habitacle.

i Note

Le prénettoyage* est automatiquement lancé lorsqu'un préconditionnement est terminé.

Les vitres et les portes doivent être fermées pour que le prénettoyage puisse être effectué.

 **Attention**

Si la voiture est équipée d'un dispositif de chauffage, n'utilisez pas le préconditionnement* :

- À l'intérieur d'un local sans ventilation. Des gaz d'échappement sont émis si le chauffage est activé.
- Dans un lieu situé à proximité de matériaux inflammables. Le carburant, le gaz, les herbes hautes, les copeaux de bois sont des exemples de matériaux inflammables.
- Si les gaz d'échappement produits par le dispositif de chauffage risquent d'être bloqués. Une épaisse couche de neige sous la partie avant de la voiture par exemple peut empêcher la ventilation du dispositif de chauffage.

Lancer à partir de l'application mobile

Le lancement du préconditionnement et les réglages peuvent être gérés depuis un appareil disposant de l'application Volvo Cars*. Le préconditionnement chauffe* l'habitacle à température confortable ou le ventile avec de l'air pris à l'extérieur.

L'habitacle peut aussi être préconditionné avec la fonction de démarrage à distance de la voiture (Engine Remote Start - ERS)^[1] par l'application Volvo Cars*.

* Option/accessoire.

^[1] Certains marchés.

8.4.1.3. Minuterie de préconditionnement*

Il est possible de régler la minuterie pour que le préconditionnement soit terminé à une heure prédéterminée.

La minuterie peut gérer jusqu'à 8 réglages pour

- une heure à une certaine date.
- une heure pour un ou plusieurs jours de la semaine, avec ou sans répétition.

* Option/accessoire.

8.4.1.4. Activer et désactiver la minuterie de préconditionnement*

Il est possible d'activer et de désactiver une programmation de la minuterie pour le préconditionnement en fonction des besoins.

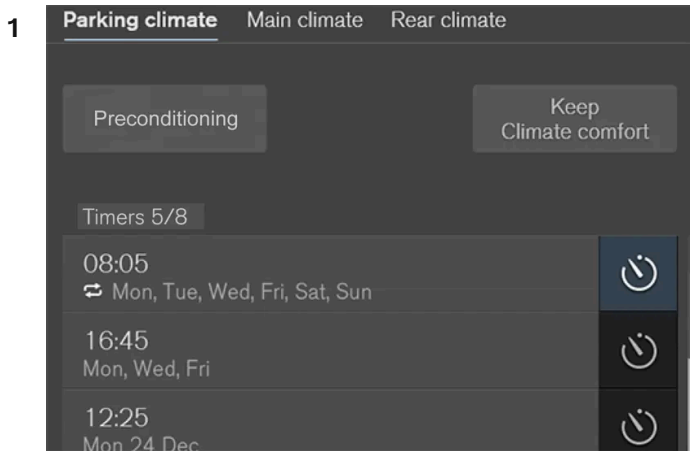

Boutons de minuterie dans l'onglet **Climatisation à l'arrêt** de la vue Climatisation.

Ouvrez la vue Climatisation de l'écran central.

- 2 Sélectionnez l'onglet **Climatisation à l'arrêt**.
- 3 Pour activer/désactiver une programmation de la minuterie, appuyez sur le bouton de minuterie à droite du réglage.
 - La minuterie est activée/désactivée et le bouton s'allume/s'éteint.

Attention

Si la voiture est équipée d'un dispositif de chauffage, n'utilisez pas le préconditionnement* :

- À l'intérieur d'un local sans ventilation. Des gaz d'échappement sont émis si le chauffage est activé.
- Dans un lieu situé à proximité de matériaux inflammables. Le carburant, le gaz, les herbes hautes, les copeaux de bois sont des exemples de matériaux inflammables.
- Si les gaz d'échappement produits par le dispositif de chauffage risquent d'être bloqués. Une épaisse couche de neige sous la partie avant de la voiture par exemple peut empêcher la ventilation du dispositif de chauffage.

* Option/accessoire.

8.4.1.5. Supprimer une minuterie de préconditionnement*

Il est possible de supprimer une minuterie pour le préconditionnement qui ne sert plus.

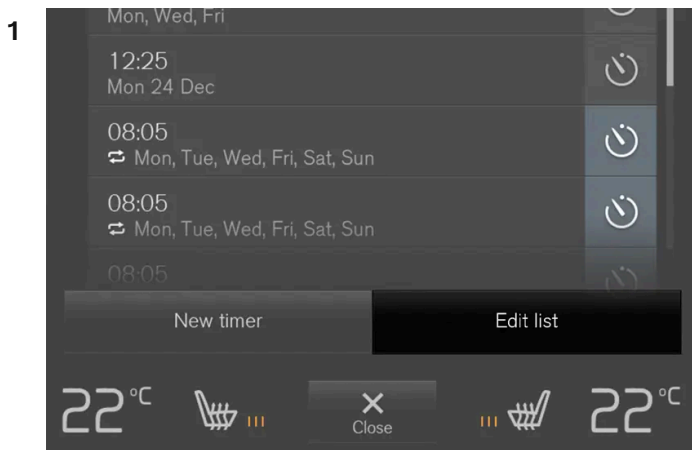

Bouton pour modifier la liste/enlever la programmation de minuterie dans l'onglet **Climatisation à l'arrêt** de la vue Climatisation.

Ouvrez la vue Climatisation de l'écran central.

- 2 Sélectionnez l'onglet **Climatisation à l'arrêt**.
- 3 Appuyez sur **Éditer la liste**.
- 4 Appuyez sur l'icône Effacer à droite de la liste.
 - L'icône change pour le texte **Effacer**.
- 5 Appuyez sur **Effacer** pour confirmer.
 - La programmation de la minuterie est effacée de la liste.

* Option/accessoire.

8.4.1.6. Ajouter et modifier une minuterie de préconditionnement *

La minuterie du préconditionnement peut gérer jusqu'à 8 réglages.

Régler l'heure

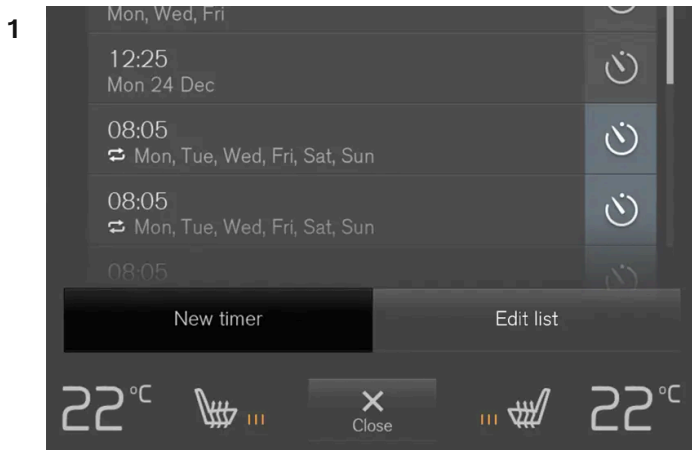

Bouton pour régler l'heure dans l'onglet **Climatisation à l'arrêt** de la vue **Climatisation**.

Ouvrez la vue **Climatisation** de l'écran central.

2 Sélectionnez l'onglet **Climatisation à l'arrêt**.

3 Appuyez sur **Ajouter minuterie**.

➤ Une fenêtre pop-up s'ouvre.

Note

Il n'est pas possible d'ajouter une programmation pour la minuterie s'il en existe déjà 8 mémorisées. Vous devez en supprimer une avant de pouvoir en ajouter une nouvelle.

4 Appuyez sur **Date** pour régler l'heure pour une seule date.

Appuyez sur **Jours** pour régler l'heure pour un ou plusieurs jours de la semaine.

Avec **Jours** : Pour activer/désactiver la répétition, cochez/décochez la case correspondante pour **Répéter chq sem..**

5 Avec **Date** : Sélectionnez la date du préconditionnement en naviguant avec les flèches dans la liste de dates.

Avec **Jours** : Sélectionnez les jours de la semaine pour le préconditionnement en appuyant sur les boutons correspondants.

6 Réglez l'heure à laquelle le préconditionnement doit être terminé en naviguant avec les flèches sur la pendule.

7 Appuyez sr **Confirmez** pour ajouter la programmation de l'heure.

➤ La programmation de l'heure est ajoutée à la liste puis activée.

 **Attention**

Si la voiture est équipée d'un dispositif de chauffage, n'utilisez pas le préconditionnement* :

- À l'intérieur d'un local sans ventilation. Des gaz d'échappement sont émis si le chauffage est activé.
- Dans un lieu situé à proximité de matériaux inflammables. Le carburant, le gaz, les herbes hautes, les copeaux de bois sont des exemples de matériaux inflammables.
- Si les gaz d'échappement produits par le dispositif de chauffage risquent d'être bloqués. Une épaisse couche de neige sous la partie avant de la voiture par exemple peut empêcher la ventilation du dispositif de chauffage.

Modifier le réglage de l'heure

- 1 Ouvrez la vue Climatisation de l'écran central.
- 2 Sélectionnez l'onglet **Climatisation** à l'arrêt.
- 3 Appuyez sur l'heure à modifier.
 - Une fenêtre pop-up s'ouvre.
- 4 Modifiez la programmation de minuterie de la même façon que sous la rubrique "Régler l'heure" ci-dessus.

* Option/accessoire.

8.4.2. Pré-lavage

8.4.2.1. Préfiltrage *

Le préfiltrage dans la voiture avant le départ est employé pour améliorer la qualité de l'air dans l'habitacle.

Le préfiltrage peut être activé depuis l'écran central ou un téléphone mobile. Il est également activé automatiquement à la fin d'un préconditionnement.

La fonction utilise la ventilation pour envoyer de l'air frais dans l'habitacle puis fait circuler l'air dans le filtre d'habitacle de la climatisation.

* Option/accessoire.

8.4.2.2. Activation et désactivation du préfiltrage

Le préfiltrage améliore la qualité de l'air dans l'habitacle avant la conduite. La fonction peut être activée directement depuis l'écran central ou un téléphone mobile.

Activation et désactivation depuis la voiture



Ouvrez la vue Climatisation à l'écran central en appuyant sur le symbole au centre de la rangée de climatisation.

2 Sélectionnez l'onglet **Climatisation** à l'arrêt.

3 Appuyez sur **Démarrer le pré-nettoyage**.

➤ Le préfiltrage est activé/désactivé et le bouton s'allume/s'éteint.

Activation à partir de l'application

L'activation du préfiltrage ainsi que les informations sur les réglages peuvent être gérées à partir d'un appareil sur lequel l'application Volvo Cars a été installée.

 **Note**

Le prénettoyage* est automatiquement lancé lorsqu'un préconditionnement est terminé.

Les vitres et les portes doivent être fermées pour que le prénettoyage puisse être effectué.

* Option/accessoire.

8.4.3. Confort climatique en stationnement

8.4.3.1. Confort climatique en stationnement*

Le climat dans l'habitacle peut être maintenu durant le stationnement, par exemple si le moteur doit être arrêté et que le conducteur ou des passagers veulent rester dans la voiture avec le même confort climatique.

Le maintien du confort climatique ne peut être qu'activé directement depuis l'écran central.

La fonction utilise plusieurs systèmes dans diverses situations :

- La chaleur restante du moteur est utilisée pour chauffer l'air frais de l'habitacle à température confort.
- La ventilation rafraîchit l'habitacle lorsqu'il fait chaud en soufflant de l'air provenant de l'extérieur.

 **Attention**

Ne laissez jamais seuls dans la voiture des enfants ou des personnes dans l'incapacité d'en sortir par eux-mêmes.

 **Note**

Le maintien du confort climatique est désactivé lorsque la voiture est verrouillée de l'extérieur afin de ne pas utiliser inutilement la chaleur résiduelle. Cette fonction est destinée à maintenir le confort climatique lorsque le conducteur ou des passagers restent dans la voiture.

Le maintien du confort climatique, par temps froid, est limité dans le temps selon la quantité de chaleur résiduelle à disposition.

* Option/accessoire.

8.4.3.2. Démarrer et arrêter le confort climatique lors de la mise en stationnement*

Le maintien du confort climatique permet de conserver le climat dans l'habitacle après la conduite. La fonction peut être directement activée depuis l'écran central.



Ouvrez la vue Climatisation à l'écran central en appuyant sur le symbole au centre de la rangée de climatisation.

2 Sélectionnez l'onglet **Climatisation à l'arrêt**.

3 Appuyez sur **Maintenir le confort climat**.

➤ Le maintien du confort climatique est activé/désactivé et le bouton s'allume/s'éteint.

 **Note**

Il n'est pas possible de démarrer avec le même confort climatique si la chaleur résiduelle du moteur ne suffit pas à le recréer ou si la température extérieure est supérieure à environ 20 °C (68 °F).

 **Note**

Le maintien du confort climatique est désactivé lorsque la voiture est verrouillée de l'extérieur afin de ne pas utiliser inutilement la chaleur résiduelle. Cette fonction est destinée à maintenir le confort climatique lorsque le conducteur ou des passagers restent dans la voiture.

Le maintien du confort climatique, par temps froid, est limité dans le temps selon la quantité de chaleur résiduelle à disposition.

* Option/accessoire.

8.4.4. Climatisation stationnement*

La climatisation en stationnement est la dénomination générale de différentes fonctions qui améliorent l'environnement dans l'habitacle lorsque la voiture est en stationnement, par exemple le préconditionnement.



Les fonctions faisant partie de la climatisation en stationnement sont commandées depuis l'onglet **Climatisation à l'arrêt** dans la vue Climatisation à l'écran central. Pour ouvrir la vue Climatisation sur l'écran central, appuyez sur le symbole au centre de la barre de climatisation.

* Option/accessoire.





8.4.5. Symboles et messages relatifs à la climatisation en stationnement*

Divers symboles et messages concernant la climatisation en stationnement peuvent s'afficher sur l'écran conducteur.

Les messages concernant la climatisation en stationnement peuvent également être affichés sur un appareil disposant de l'application Volvo Cars*.



Ce symbole apparaît à l'écran conducteur lorsque le réchauffeur de stationnement est actif.^[1]

Symbole	Message	Signification
	Climatisation à l'arrêt Entretien nécessaire	La fonction de climatisation en stationnement est hors service. Contactez un atelier ^[2] pour un contrôle de la fonction au plus tôt.
	Climatisation à l'arrêt Temporairement indisponible	La fonction de climatisation en stationnement est momentanément hors service. Si le problème persiste avec le temps, contactez un atelier ^[2] pour contrôler la fonction.
	Climatisation à l'arrêt Indisponible, niveau carburant trop bas	La climatisation en stationnement ne peut pas être activée lorsque le niveau de carburant est trop bas pour activer le chauffage de stationnement. Remplissez le réservoir de carburant de la voiture.
	Climatisation à l'arrêt Non disponible. Niveau de charge trop bas	La climatisation en stationnement ne peut pas être activée lorsque le niveau de charge de la batterie de démarrage est trop bas pour activer le chauffage de stationnement*. Démarrez la voiture.
	Climatisation à l'arrêt Limité. Niveau de charge trop bas	La durée de fonctionnement de la climatisation en stationnement est limitée lorsque la charge de la batterie de démarrage est insuffisante. Démarrez la voiture.

* Option/accessoire.

^[1] Concerne le chauffage à essence.

^[2] Un atelier Volvo agréé est recommandé.

8.4.6. Chauffage de stationnement *

Au besoin, le réchauffeur de stationnement chauffe l'habitacle avant de prendre la route si le préconditionnement de la voiture est activé.

Le chauffage de stationnement est l'une des deux fonctions partielles du dispositif de chauffage de la voiture. Le chauffage est installé dans le compartiment moteur.



Lorsque ce symbole s'allume sur l'écran conducteur, le réchauffeur de stationnement peut être actif.

Note

De la fumée peut s'échapper par la dessous de la partie avant de la voiture et un bruit sourd peut se faire entendre lorsque le dispositif de chauffage est en marche. Un cliquetis provenant de la pompe à carburant peut aussi se faire entendre dans la partie arrière de la voiture. Ce phénomène est tout à fait normal.

Le réchauffeur de stationnement est automatiquement activé si le préconditionnement de la climatisation de stationnement* est activé et que l'habitacle a besoin d'être réchauffé.

La durée de fonctionnement du réchauffeur dépend de plusieurs facteurs tels que le niveau de carburant, la charge de la batterie, la température de l'habitacle et la température ambiante mais elle n'excède jamais 30 minutes.

 **Note**

Vérifiez que la quantité de carburant dans le réservoir est suffisante pour l'utilisation du réchauffeur de stationnement.

Assurez-vous que le niveau de charge de la batterie de démarrage est suffisamment élevé si le réchauffeur de stationnement doit être utilisé.

 **Important**

Une utilisation répétée du chauffage de stationnement lors de courts trajets peut décharger la batterie et entraîner des problèmes de démarrage.

Pour s'assurer que l'alternateur a le temps de produire l'énergie nécessaire à la consommation du chauffage de stationnement, il est recommandé de rouler sur une durée correspondant à la durée d'utilisation du chauffage. Par temps froid ou lorsque la batterie est ancienne, un trajet relativement long peut être nécessaire pour charger la batterie.

 **Attention**

Si la voiture est équipée d'un dispositif de chauffage, n'utilisez pas le préconditionnement* :

- À l'intérieur d'un local sans ventilation. Des gaz d'échappement sont émis si le chauffage est activé.
- Dans un lieu situé à proximité de matériaux inflammables. Le carburant, le gaz, les herbes hautes, les copeaux de bois sont des exemples de matériaux inflammables.
- Si les gaz d'échappement produits par le dispositif de chauffage risquent d'être bloqués. Une épaisse couche de neige sous la partie avant de la voiture par exemple peut empêcher la ventilation du dispositif de chauffage.

 **Attention**

En cas d'odeur de carburant, d'apparition d'une fumée noire ou abondante ou si vous entendez des bruits anormaux provenant du chauffage de stationnement, arrêtez le dispositif et retirez immédiatement le fusible correspondant. Volvo recommande de contacter un atelier Volvo agréé pour la réparation.

* Option/accessoire.

8.5. Chauffage

8.5.1. Chauffage *

Le réchauffeur a deux fonctions secondaires qui, selon la situation, aide à chauffer l'habitacle ou le moteur.

Le chauffage dispose de deux fonctions partielles :

- Le chauffage de stationnement qui, au besoin, chauffe l'habitacle lorsque le préconditionnement du climat de stationnement est activé.
- Le chauffage auxiliaire qui, au besoin, chauffe l'habitacle et le moteur durant la conduite.

Le chauffage est alimenté au carburant et installé dans le compartiment moteur.

Note

De la fumée peut s'échapper par la dessous de la partie avant de la voiture et un bruit sourd peut se faire entendre lorsque le dispositif de chauffage est en marche. Un cliquetis provenant de la pompe à carburant peut aussi se faire entendre dans la partie arrière de la voiture. Ce phénomène est tout à fait normal.

Batterie et charge

Le chauffage est alimenté par la batterie de démarrage de la voiture. Si le niveau de charge de la batterie de démarrage est trop faible, le chauffage s'éteint automatiquement et l'écran du conducteur affiche un message.

Note

Assurez-vous que le niveau de charge de la batterie est suffisamment élevé si le dispositif de chauffage doit être utilisé.

Carburant et ravitaillement^[1]



Étiquette d'avertissement sur la trappe de carburant.

Le chauffage utilise le carburant du réservoir ordinaire de la voiture.

L'alimentation en carburant du réchauffeur peut être limitée lorsque la voiture est garée dans une forte pente.

Si le niveau du réservoir est trop faible, le chauffage s'éteint automatiquement et l'écran du conducteur affiche un message.

Note

Vérifiez que la quantité de carburant dans le réservoir est suffisante pour l'utilisation du réchauffeur.

 **Attention**

Du carburant renversé pourrait s'enflammer. Désactivez le chauffage alimenté au carburant avant de procéder au ravitaillement.



Contrôlez sur l'écran conducteur que le dispositif de chauffage est éteint. Ce symbole est allumé lorsqu'il fonctionne comme réchauffeur de stationnement.

* Option/accessoire.

^[1] Concerne le chauffage à essence.

8.5.2. Chauffage de stationnement*

Au besoin, le réchauffeur de stationnement chauffe l'habitacle avant de prendre la route si le préconditionnement de la voiture est activé.

Le chauffage de stationnement est l'une des deux fonctions partielles du dispositif de chauffage de la voiture. Le chauffage est installé dans le compartiment moteur.



Lorsque ce symbole s'allume sur l'écran conducteur, le réchauffeur de stationnement peut être actif.

 **Note**

De la fumée peut s'échapper par la dessous de la partie avant de la voiture et un bruit sourd peut se faire entendre lorsque le dispositif de chauffage est en marche. Un cliquetis provenant de la pompe à carburant peut aussi se faire entendre dans la partie arrière de la voiture. Ce phénomène est tout à fait normal.

Le réchauffeur de stationnement est automatiquement activé si le préconditionnement de la climatisation de stationnement* est activé et que l'habitacle a besoin d'être réchauffé.

La durée de fonctionnement du réchauffeur dépend de plusieurs facteurs tels que le niveau de carburant, la charge de la batterie, la température de l'habitacle et la température ambiante mais elle n'excède jamais 30 minutes.

 **Note**

Vérifiez que la quantité de carburant dans le réservoir est suffisante pour l'utilisation du réchauffeur de stationnement.

Assurez-vous que le niveau de charge de la batterie de démarrage est suffisamment élevé si le réchauffeur de stationnement doit être utilisé.

 **Important**

Une utilisation répétée du chauffage de stationnement lors de courts trajets peut décharger la batterie et entraîner des problèmes de démarrage.

Pour s'assurer que l'alternateur a le temps de produire l'énergie nécessaire à la consommation du chauffage de stationnement, il est recommandé de rouler sur une durée correspondant à la durée d'utilisation du chauffage. Par temps froid ou lorsque la batterie est ancienne, un trajet relativement long peut être nécessaire pour charger la batterie.

 **Attention**

Si la voiture est équipée d'un dispositif de chauffage, n'utilisez pas le préconditionnement* :

- À l'intérieur d'un local sans ventilation. Des gaz d'échappement sont émis si le chauffage est activé.
- Dans un lieu situé à proximité de matériaux inflammables. Le carburant, le gaz, les herbes hautes, les copeaux de bois sont des exemples de matériaux inflammables.
- Si les gaz d'échappement produits par le dispositif de chauffage risquent d'être bloqués. Une épaisse couche de neige sous la partie avant de la voiture par exemple peut empêcher la ventilation du dispositif de chauffage.

 **Attention**

En cas d'odeur de carburant, d'apparition d'une fumée noire ou abondante ou si vous entendez des bruits anormaux provenant du chauffage de stationnement, arrêtez le dispositif et retirez immédiatement le fusible correspondant. Volvo recommande de contacter un atelier Volvo agréé pour la réparation.

* Option/accessoire.

8.5.3. Chauffage auxiliaire *

Le chauffage auxiliaire aide à réchauffer l'habitacle et le moteur pendant la conduite.

Le chauffage auxiliaire est l'une des deux fonctions partielles du dispositif de chauffage de la voiture. Le chauffage est installé dans le compartiment moteur.

 **Note**

De la fumée peut s'échapper par la dessous de la partie avant de la voiture et un bruit sourd peut se faire entendre lorsque le dispositif de chauffage est en marche. Un cliquetis provenant de la pompe à carburant peut aussi se faire entendre dans la partie arrière de la voiture. Ce phénomène est tout à fait normal.

Le chauffage auxiliaire démarre et est commandé automatiquement dès que le chauffage est nécessaire lorsque la voiture est en marche.

Il s'éteint automatiquement dès que le contact est coupé.

Cette version du manuel est valable au moment de son impression, mais cette validité ne peut être entièrement garantie pour l'avenir. Pour plus d'informations, consultez la première page, qui comporte un avertissement complet.

 **Note**

Vérifiez que la quantité de carburant dans le réservoir est suffisante pour l'utilisation du réchauffeur auxiliaire.

* Option/accessoire.

8.5.4. Activer automatiquement le chauffage auxiliaire *

Le chauffage auxiliaire aide à réchauffer l'habitacle et le moteur pendant la conduite.

Il est possible de choisir si l'activation automatique du chauffage auxiliaire doit être activée ou désactivée.

- 1 Appuyez sur **Paramètres** de la Vue principale sur l'écran central.
- 2 Appuyez sur **Climatisation**.
- 3 Sélectionnez **Chauffage additionnel** pour régler l'activation automatique du chauffage auxiliaire.

 **Note**

Volvo recommande de désactiver l'activation automatique de chauffage auxiliaire pour les trajets courts.

* Option/accessoire.

8.6. Commandes climatiques

La voiture est équipée d'une climatisation électronique. La climatisation refroidit, chauffe et humidifie l'air de l'habitacle.

Toutes les fonctions de la climatisation sont ajustées depuis l'écran central et les boutons physiques de la console centrale.

Certaines fonctions pour la banquette arrière peuvent aussi être contrôlées depuis les commandes climatiques* situées à l'arrière de la console de tunnel.

 **Note**

Si nécessaire, la climatisation peut être utilisée pour refroidir le système multimédia de l'écran central. Dans ces cas de figure, le message **Système climatisation Refroidissement du syst. Infodivertissement** s'affiche à l'écran conducteur.

* Option/accessoire.

8.7. Commande vocale de climatisation

Commande vocale^[1] de la climatisation pour modifier la température, activer les sièges chauffants* ou changer le niveau de ventilation par exemple.

Appuyez sur  et dites l'une des commandes suivantes :

- "Climatisation" - permet de lancer un dialogue pour la climatisation et d'afficher des exemples de commandes.
- "Régler température à X degrés" - règle la température souhaitée.
- "Augmenter température"/"Diminuer température" - augmente/abaisse la température paramétrée d'un cran.
- "Synchroniser température" - permet de synchroniser la température* de toutes les zones climatiques avec la température réglée pour la zone du conducteur.
- "Air sur les pieds"/"Air sur le corps" - ouvre le flux d'air souhaité.
- "Désactiver l'air sur les pieds"/"Désactiver air sur le corps" - ferme le flux d'air souhaité.
- "Régler ventilateur maxi"/"Désactiver ventilateur" - modifie le niveau de ventilation pour **Max/Off**.
- "Augmenter le ventilateur"/"Diminuer le ventilateur" - augmente/abaisse le niveau de ventilation paramétré d'un cran.
- "Activer climatisation automatique" - active la climatisation automatique.
- "Activer la climatisation"/"Désactiver climatisation" - active/désactive l'air conditionné.
- "Activer recirculation"/"Désactiver recirculation" - active/désactive la recirculation d'air.
- "Activer dégivreur"/"Désactiver dégivreur" - Active/désactive le dégivrage des vitres et des rétroviseurs.
- "Activer dégivreur maxi"/"Désactiver dégivreur maxi" - active/désactive le dégivrage max.
- "Activer dégivreur électrique"/"Désactiver dégivreur électrique" - active/désactive le dégivrage du pare-brise*.
- "Activer dégivreur arrière"/"Désactiver dégivreur arrière" - Active/désactive la lunette arrière et les rétroviseurs extérieurs chauffants.
- "Activer chauffage du volant"/"Désactiver chauffage du volant" - active/désactive le chauffage du volant*.
- "Augmenter chauffage du volant"/"Diminuer chauffage du volant" - augmente/réduit le niveau programmé pour le chauffage du volant* d'un cran.
- « Activer chauffage de siège »/« Désactiver chauffage de siège » – active/désactive le chauffage du siège conducteur*.
- « Augmenter chauffage de siège »/« Diminuer chauffage de siège » - augmente/réduit le niveau programmé de chauffage du siège conducteur* d'un cran.

 **Note**

Toutes les langues du système ne prennent pas en charge la commande vocale. Ceux qui le font sont marqués du symbole  dans la liste des langues système disponibles. Pour plus d'informations sur l'emplacement de ces informations, reportez-vous à la section sur les paramètres de commande vocale.

[1] Concerne certains marchés.

* Option/accessoire.

8.8. Entretien de la climatisation

L'entretien et la réparation du système d'air conditionné doivent être confiés à un atelier agréé.

Recherche de pannes et réparation

Le dispositif d'air conditionné contient un agent révélateur fluorescent. De la lumière UV est utilisée pour rechercher les fuites.

Volvo recommande de contacter un atelier Volvo agréé.

La climatisation de la voiture utilise le type de réfrigérant sans fréon R1234yf. Pour plus d'informations concernant le réfrigérant, consultez l'autocollant placé à l'intérieur du capot.

 **Attention**

Le système de climatisation contient un réfrigérant de type R1234yf sous pression. Conformément à la norme SAE J2845 (Technician Training for Safe Service and Containment of Refrigerants Used in Mobile A/C System), l'entretien et la réparation du système contenant un réfrigérant ne peut être confié qu'à un personnel spécialement formé et certifié pour garantir la sécurité du système.

8.9. Capteurs de climatisation

La climatisation dispose de plusieurs capteurs qui aident à réguler le climat dans la voiture. Ne recouvrez pas les capteurs avec des vêtements ou autres objets.

Emplacement des capteurs



- 1 Capteur d'ensoleillement - sur la partie supérieure du tableau de bord.
- 2 Capteur d'humidité - dans l'enveloppe du rétroviseur intérieur.
- 3 Capteur de température extérieure dans le rétroviseur extérieur droit.
- 4 Capteur de température dans l'habitacle - près des boutons physiques de la console centrale.

Grâce au système Interior Air Quality System *, il existe également un capteur de qualité d'air dans la prise d'air du climatiseur.

* Option/accessoire.

8.10. Zones de climatisation

Le nombre de zones climatiques de la voiture détermine les possibilités de réglage de la température pour les différents espaces de l'habitacle.

Climatisation à 1 zone



Cette version du manuel est valable au moment de son impression, mais cette validité ne peut être entièrement garantie pour l'avenir. Pour plus d'informations, consultez la première page, qui comporte un avertissement complet.

Zones climatiques de la climatisation à 1 zone.

Avec une climatisation à 1 zone, vous pouvez choisir une seule température commune pour le côté gauche et le côté droit de l'habitacle.

Climatisation 2 zones*

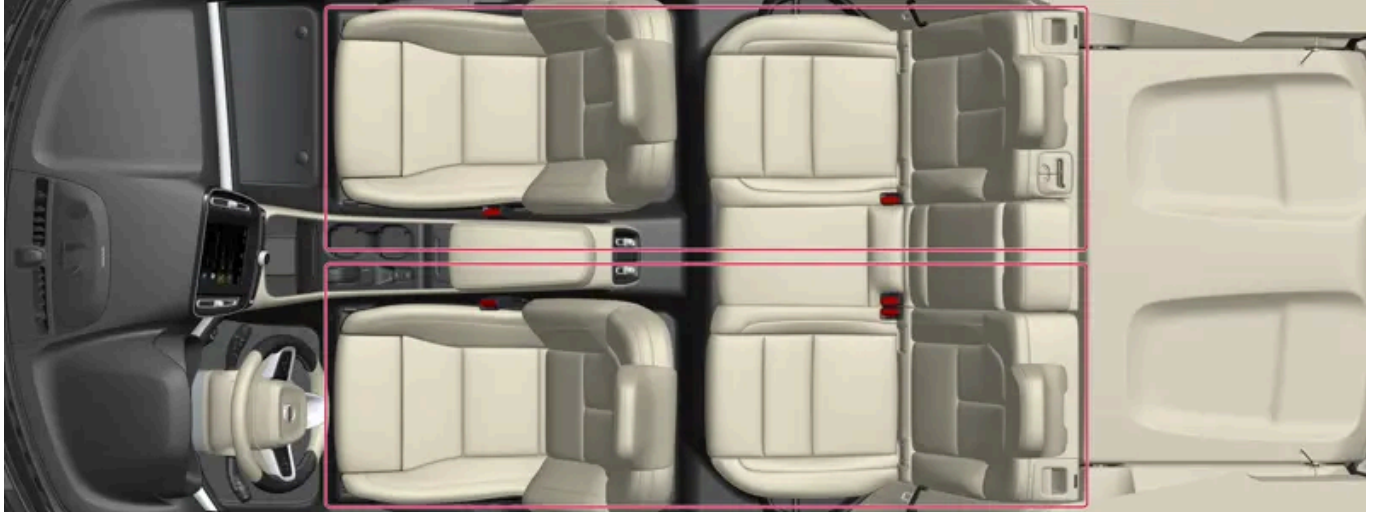

Climatisation à 2 zones.

Avec une climatisation 2 zones, vous pouvez choisir deux températures différentes pour le côté gauche et le côté droit de l'habitacle.

* Option/accessoire.

8.11. Température ressentie

La climatisation régule le climat dans l'habitacle en fonction de la température ressentie, pas de la valeur réelle.

La température sélectionnée dans l'habitacle correspond à une température ressentie. Certains paramètres comme la température extérieure, le débit d'air, l'hygrométrie, le niveau d'ensoleillement dans l'habitacle et à l'extérieur de la voiture sont pris en compte.

Le système comporte un capteur d'ensoleillement qui détecte la provenance des rayons du soleil qui pénètrent dans l'habitacle. Cela entraîne une différence de température entre les bouches d'air gauche et droite alors que le réglage est identique des deux côtés.

9. Clé, serrures et alarme

9.1. Clé

9.1.1. Profils de conducteur

9.1.1.1. Profils de conducteur

Un grand nombre des réglages effectués dans la voiture peuvent être adaptés en fonction des souhaits personnels du conducteur et sauvegardés dans un ou plusieurs profils.



La voiture comporte autant de profils du conducteur que de clés, auxquels s'ajoute un profil supplémentaire d'invité. Les paramètres personnels sont automatiquement sauvegardés dans le profil de conducteur activé. Toutes les clés, sauf la Care Key, peuvent être associées à un profil personnel de conducteur. Lorsque la clé associée est utilisée, la voiture s'adapte alors aux paramètres spécifiques du profil de conducteur. La Care Key est toujours associée au profil Care Key et à la limitation de vitesse qui a été spécifiée pour celui-ci. Ce profil ne peut être protégé comme un profil personnel. Cela vaut également pour le profil d'invité, qui ne peut être protégé ou associé à une clé.

Quels sont les réglages sauvegardés dans les profils de conducteur ?

Nombres des réglages effectués sur la voiture seront automatiquement sauvegardés dans le profil de conducteur actif si ce profil n'est pas protégé. Les réglages effectués sur la voiture sont personnels ou généraux. Les réglages personnels sont enregistrés dans les profils de conducteur.

Les réglages qui peuvent être mémorisés dans un profil de conducteur concernent par exemple les écrans, les rétroviseurs, les sièges avant, le système de navigation*, le système audio et multimédia, les langues et la commande vocale.

Certains réglages, dits généraux, peuvent être modifiés mais ils ne sont pas enregistrés dans un profil de conducteur spécifique. La modification des réglages généraux affecte tous les profils.

Réglages généraux

Les réglages généraux ne changent pas lorsque vous passez d'un profil de conducteur à un autre. Ils restent identiques quel que soit le profil de conducteur activé.

Les réglages de configuration du clavier sont un exemple de réglages généraux. Si un profil de conducteur X est utilisé pour ajouter plusieurs langues au clavier, ces choix resteront et les langues ajoutées pourront être sélectionnées, même si un profil de conducteur Y est utilisé. Les réglages de configuration du clavier ne sont pas enregistrés dans un profil de conducteur spécifique, ils sont généraux.

Réglages personnalisés

Si un profil de conducteur X est utilisé pour régler la luminosité de l'écran central par exemple, le réglage n'affectera pas le profil de conducteur Y. Il a été enregistré sous le profil de conducteur X. Le réglage de la luminosité est un réglage personnel.

* Option/accessoire.

9.1.1.2. Modifier le nom d'un profil de conducteur

Vous pouvez modifier le nom des différents profils de conducteur utilisés dans la voiture. Le nom d'un profil associé à une Care Key ne peut être modifié.

- 1 Appuyez sur **Paramètres** de la Vue principale sur l'écran central.
- 2 Appuyez sur **Système** → **Profils conducteur**.
- 3 Sélectionnez **Éditer profil**.
 - Un menu s'affiche permettant de modifier le profil.
- 4 Appuyez sur la case **Nom du profil**.
 - Un clavier apparaît et vous pouvez ainsi modifier le nom. Appuyez sur  pour fermer le clavier.
- 5 Sauvegardez la modification du nom en appuyant sur **Retour** ou **Fermer**.
 - Le nom a maintenant été modifié.

 **Note**

Un nom de profil ne peut pas commencer par une espace (il ne serait alors pas mémorisé).

9.1.1.3. Associer une clé à un profil de conducteur

Il est possible de coupler sa clé à un profil de conducteur. Ainsi, le profil du conducteur est automatiquement sélectionné avec tous ses paramétrages chaque fois que la voiture est utilisée avec cette clé spécifique.

A la première utilisation de la clé, celle-ci n'est reliée à aucun profil de conducteur spécifique. Au démarrage de la voiture, le profil **Invité** est automatiquement activé.

Il est possible de choisir manuellement le profil de conducteur sans le coupler à la clé/télécommande. Au déverrouillage de la voiture, le dernier profil de conducteur actif est automatiquement sélectionné. Si la clé a été une fois couplée à un profil de conducteur, il n'est pas nécessaire de choisir le profil de conducteur lorsque cette clé spécifique est utilisée.

Associer une clé à un profil de conducteur

 **Note**

Une clé ne peut être associée à un profil de conducteur que lorsque la voiture est immobile.

Sélectionnez d'abord le profil à associer à la télécommande, si ce profil n'est pas déjà actif. Le profil actif peut ensuite être associé à la télécommande.

- 1 Appuyez sur **Paramètres** de la Vue principale sur l'écran central.

- 2 Appuyez sur **Système** → **Profils conducteur**.
- 3 Sélectionnez le profil souhaité. L'écran revient à la Page d'accueil. Le profil **Invité** ne peut être couplé à une télécommande.
- 4 Faites à nouveau glisser la Vue principale vers le bas et appuyez sur **Paramètres** → **Système** → **Profils conducteur** → **Éditer profil**.
- 5 Sélectionnez **Connecter clé** pour associer le profil à la télécommande. Il est possible de coupler un profil de conducteur à une autre clé/télécommande que celle utilisée habituellement. Si la voiture comporte plusieurs clés/télécommandes, le texte **Détection de plus d'une clé, insérer clé à utiliser dans lecteur** s'affiche.



Emplacement du lecteur de secours dans le compartiment de rangement.

- Lorsque le texte **Profil connecté à la clé** s'affiche, la télécommande et le profil de conducteur sont couplés.
- 6 Appuyez sur **OK**.
 - La clé/télécommande actuelle est désormais couplée au profil de conducteur et le restera tant que la case **Connecter clé** n'aura pas été décochée.

9.1.1.4. Protection du profil de conducteur

Dans certains cas, il est préférable que les différents réglages effectués sur la voiture ne soient pas sauvegardés dans le profil de conducteur actif. Il est donc possible de protéger le profil de conducteur. Le nom d'un profil associé à une Care Key ne peut être protégé.

Note

La protection d'un profil de conducteur n'est possible que lorsque la voiture est à l'arrêt.

Pour protéger un profil de conducteur :

- 1 Appuyez sur **Paramètres** de la Vue principale sur l'écran central.

2 Appuyez sur **Système** → **Profils conducteur**.

3 Sélectionnez **Éditer profil**.

➤ Un menu s'affiche permettant de modifier le profil.

4 Choisissez **Protéger le profil** pour protéger le profil.

5 Sauvegardez la sélection de la protection du profil en appuyant sur **Retour/Fermer**.

➤ Lorsque le profil est protégé, les réglages effectués sur la voiture ne seront pas automatiquement sauvegardés dans le profil. Les réglages doivent alors être sauvegardés manuellement sous **Paramètres** → **Système** → **Profils conducteur** → **Éditer profil**, en appuyant sur **Enregistrer paramètres actuels dans profil**. Lorsque le profil n'est pas protégé, les réglages sont en revanche automatiquement sauvegardés dans le profil. Il est aussi possible de sauvegarder les modifications d'un profil protégé en tirant la vue principale vers le bas à l'écran central et en appuyant sur **Profils conducteur** puis sur l'icône de sauvegarde.

9.1.1.5. Sélectionner un profil de conducteur

Lorsque l'écran central s'allume, le profil de conducteur sélectionné est indiqué en haut de l'écran. Le profil de conducteur utilisé en dernier restera sélectionné au déverrouillage suivant. Il est possible de passer à un autre profil de conducteur après le déverrouillage de la voiture. Si la clé a été associée à un profil de conducteur, c'est celui-ci qui sera sélectionné au démarrage.

Il existe trois méthodes pour changer de profil de conducteur.

Options 1:

1 Appuyez sur le nom du profil de conducteur affiché sur le bord supérieur de l'écran central lorsqu'il s'allume.

➤ Une liste des profils conducteur disponibles apparaît.

2 Sélectionnez le profil de conducteur souhaité.

3 Appuyez sur **Confirmez**.

➤ Le profil de conducteur est sélectionné et le système charge les paramètres correspondants.

Options 2:

1 Tirez la Vue principale de l'écran central vers le bas.

2 Appuyez sur **Profil**.

➤ La même liste que dans l'option 1 apparaît.

- 3 Sélectionnez le profil de conducteur souhaité.
 - 4 Appuyez sur **Confirmez**.
- Le profil de conducteur est sélectionné et le système charge les paramètres correspondants.

Options 3 :

- 1 Tirez la Vue principale de l'écran central vers le bas.
 - 2 Appuyez sur **Paramètres** de la Vue principale sur l'écran central.
 - 3 Appuyez sur **Système** → **Profils conducteur**.
- Une liste des profils conducteur disponibles apparaît.
- 4 Sélectionnez le profil de conducteur souhaité.
- Le profil de conducteur est sélectionné et le système charge les paramètres correspondants.

9.1.1.6. Réinitialiser les réglages du profil du conducteur

Les réglages enregistrés pour un ou plusieurs profils de conducteur peuvent être réinitialisés si la voiture est à l'arrêt.

Note

Réinitialisation des paramètres usine n'est disponible que si la voiture est immobile.

- 1 Appuyez sur **Paramètres** de la Vue principale.
- 2 Appuyez sur **Système** → **Réinitialisation des paramètres usine** → **Rétablir paramètres personnels**.
- 3 Sélectionnez l'une des options **Rétablir pour le profil actif**, **Rétablir pour tous les profils** ou **Annuler**.

9.1.2. Associer une clé à un profil de conducteur

Il est possible de coupler sa clé à un profil de conducteur. Ainsi, le profil du conducteur est automatiquement sélectionné avec tous ses paramétrages chaque fois que la voiture est utilisée avec cette clé spécifique.

A la première utilisation de la clé, celle-ci n'est reliée à aucun profil de conducteur spécifique. Au démarrage de la voiture, le profil **Invité** est automatiquement activé.

Il est possible de choisir manuellement le profil de conducteur sans le coupler à la clé/télécommande. Au déverrouillage de la voiture, le dernier profil de conducteur actif est automatiquement sélectionné. Si la clé a été une fois couplée à un profil de conducteur, il n'est pas nécessaire de choisir le profil de conducteur lorsque cette clé spécifique est utilisée.

Associer une clé à un profil de conducteur

Note

Une clé ne peut être associée à un profil de conducteur que lorsque la voiture est immobile.

Sélectionnez d'abord le profil à associer à la télécommande, si ce profil n'est pas déjà actif. Le profil actif peut ensuite être associé à la télécommande.

- 1 Appuyez sur **Paramètres** de la Vue principale sur l'écran central.
- 2 Appuyez sur **Système** → **Profils conducteur**.
- 3 Sélectionnez le profil souhaité. L'écran revient à la Page d'accueil. Le profil **Invité** ne peut être couplé à une télécommande.
- 4 Faites à nouveau glisser la Vue principale vers le bas et appuyez sur **Paramètres** → **Système** → **Profils conducteur** → **Éditer profil**.
- 5 Sélectionnez **Connecter clé** pour associer le profil à la télécommande. Il est possible de coupler un profil de conducteur à une autre clé/télécommande que celle utilisée habituellement. Si la voiture comporte plusieurs clés/télécommandes, le texte **Détection de plus d'une clé, insérer clé à utiliser dans lecteur** s'affiche.



Emplacement du lecteur de secours dans le compartiment de rangement.

- Lorsque le texte **Profil connecté à la clé** s'affiche, la télécommande et le profil de conducteur sont couplés.
- 6 Appuyez sur **OK**.

- La clé/télécommande actuelle est désormais couplée au profil de conducteur et le restera tant que la case **Connecter clé** n'aura pas été décochée.

9.1.3. Immobiliseur électronique

L'immobiliseur électronique est une protection antivol qui empêche le démarrage de la voiture sans la bonne clé.

Les messages suivants sur l'écran conducteur concernent l'immobiliseur électronique :

Symbole	Message	Signification
	Clé non trouvée	Erreur lors de la lecture de la clé au démarrage. Placez la clé sur le symbole en forme de clé dans le compartiment de rangement de la console centrale et essayez à nouveau.

9.1.4. Clés

Les clés de la voiture permettent de verrouiller et de déverrouiller la voiture. La voiture peut être démarrée lorsqu'une clé se trouve dans la partie avant de l'habitacle.



Des clés de type ordinaire, sans bouton (Key Tag)* et Care Key sont disponibles.^[1]

La clé ordinaire et la Care Key sont dotées de boutons. Vous pouvez commander des clés supplémentaires. Une petite clé (Key Tag) plus légère et sans bouton peut être achetée en tant qu'accessoire pour les voitures équipées du verrouillage et déverrouillage sans clé*.

Une clé doit se trouver dans la partie avant de l'habitacle pour pouvoir démarrer la voiture.

Sur les voitures équipées du verrouillage et du déverrouillage sans clé*, la voiture peut être démarrée tant qu'une clé se trouve à l'intérieur.

Les clés peuvent être associées à différents profils de conducteur afin de sauvegarder les paramètres personnels dans la voiture. La Care Key est associée à un profil spécifique de conducteur qui est plus limité.

 **Attention**

La clé contient une pile. Tenez les piles neuves et usagées hors d'atteinte des enfants. L'ingestion d'une pile peut entraîner de graves lésions.

En cas de dommages, par exemple si le cache de la batterie ne peut être fermé correctement, il convient de ne pas utiliser le produit. Tenez les produits défectueux hors d'atteinte des enfants.

Boutons de clé



La clé comporte quatre boutons : un sur le côté gauche et trois sur le côté droit.

 **Verrouillage** - Une simple pression sur le bouton permet de verrouiller les portes, le hayon et la trappe de réservoir de carburant tout en activant l'alarme*.

Une pression longue ferme toutes les vitres ainsi que le toit panoramique*.

 **Déverrouillage** - Une simple pression sur le bouton permet de déverrouiller les portes, le hayon et la trappe de réservoir de carburant tout en désactivant l'alarme.

Une pression longue ouvre toutes les vitres simultanément. Cela permet, par exemple, de ventiler rapidement un habitacle chaud.

 **Hayon** - Déverrouille et désactive l'alarme du hayon uniquement. Sur les voitures avec hayon électrique*, celui-ci s'ouvre automatiquement avec une longue pression. Une longue pression permet aussi de fermer le hayon. Des signaux d'avertissement retentissent.

 **Fonction panique** - Sert à attirer l'attention de l'entourage dans les cas d'urgence. Si vous appuyez sur la touche pendant au moins 3 secondes ou deux fois dans un intervalle de 3 secondes, les indicateurs de direction et l'avertisseur sonore de la voiture seront activés. Cette fonction peut être désactivée à l'aide du bouton de déverrouillage au bout de 5 secondes au moins d'activation. Sinon, elle est automatiquement désactivée après un délai de 2 minutes et 45 secondes.

 **Attention**

Si une personne reste dans la voiture lorsque vous la quittez, veillez à couper l'alimentation des lève-vitres et du toit panoramique* en emportant la clé avec vous.

 **Note**

Une clé enfermée dans la voiture est temporairement désactivée et ne pourra être utilisée avant que la voiture n'ait été déverrouillée à l'aide d'une autre clé valide.

Clé sans bouton (Key Tag)*

Une clé sans bouton peut être commandée en tant qu'accessoire pour les voitures équipées de la fonction de verrouillage et de déverrouillage sans clé. Le démarrage ainsi que le verrouillage et le déverrouillage sans clé fonctionnent de la même façon qu'avec la clé ordinaire. La clé est étanche jusqu'à une profondeur d'environ 10 mètres (30 pieds) pendant 60 minutes au maximum. Elle n'est pas munie d'une lame de clé escamotable et la pile ne peut être remplacée.

Clé limitée Care Key

Une Care Key permet de fixer une limite de vitesse de la voiture lorsqu'elle est utilisée. La limitation est prévue pour favoriser une utilisation sûre de la voiture, notamment en cas de prêt.

Si la clé est retirée de la voiture



Si la clé est retirée de la voiture lorsque le moteur est en marche, le message d'avertissement **Clé non trouvée Retirée du véhicule** s'affiche à l'écran conducteur et un signal de rappel retentit lorsque la dernière porte est fermée.

Le message s'éteint lorsque la clé est ramenée dans la voiture et lorsque le bouton  des commandes au volant droites est actionné, ou lorsque toutes les portes sont fermées.

Perturbations

Les fonctions de la clé pour le démarrage sans clé et le verrouillage et le déverrouillage sans clé* peuvent être perturbées par des écrans et champs électromagnétiques.

 **Note**

Évitez de ranger les clés de voiture à proximité d'objets métalliques ou d'appareils électroniques (téléphones portables, tablettes, ordinateurs portables ou chargeurs, par exemple). Elles doivent se trouver de préférence au minimum à 10-15 cm (4-6 pouces).

Si les interférences persistent, utilisez la lame amovible de la clé pour déverrouiller. Placez ensuite la clé dans le lecteur de secours du compartiment de rangement de console de tunnel pour désactiver l'alarme de la voiture et pour pouvoir démarrer la voiture.

 **Note**

Lorsque la clé doit être détectée par le lecteur de secours, veillez à ce que le compartiment de rangement ne contienne pas d'autres clés de voiture, objets métalliques et appareils électroniques (téléphones portables, tablettes, ordinateurs portables ou chargeurs, par exemple). Ces objets peuvent perturber son fonctionnement.

* Option/accessoire.

[1] L'illustration est schématique, les détails peuvent varier selon le modèle de la voiture.

9.1.5. Commander d'autres télécommandes

S'il vous faut davantage de clés que le nombre ordinaire, ou si une clé a été perdue, de nouvelles clés peuvent être commandées. Si la voiture dispose du verrouillage et déverrouillage sans clé*, une clé sans bouton (Key Tag) peut être commandée.

Il est possible de programmer et d'utiliser jusqu'à douze télécommandes pour une même voiture. Un nouveau profil de conducteur est ajouté pour chaque nouvelle clé commandée. Cela concerne également la clé sans bouton.

Perte de clé

En cas de perte d'une clé, une nouvelle clé peut être commandée auprès d'un concessionnaire Volvo ou d'un atelier Volvo agréé. Par mesure de protection contre le vol, le code de la télécommande égarée doit être effacé du système. Lors d'une visite en atelier, toutes les clés restantes doivent être mises à disposition.

Il est possible de contrôler, au moyen des profils de conducteur, le nombre de clés actuellement enregistrées pour la voiture dans la Vue principale de l'écran central. Sélectionnez **Paramètres** → **Système** → **Profils conducteur**.

* Option/accessoire.

9.1.6. Remplacer la pile de la clé

La pile électrique de la clé peut être remplacée lorsqu'elle est à plat. La durée de vie de la pile électrique dépend de la fréquence d'utilisation de la clé. La pile électrique de la clé sans bouton (Key Tag)* n'est pas remplaçable.



Lorsque le symbole d'information s'allume et que le message **Pile de la clé faible** s'affiche sur l'écran du conducteur, il est temps de remplacer la pile électrique.

La diminution de la portée de la clé est un autre signe que le niveau de la pile électrique est bas.

La pile de la clé sans boutons (Key Tag)* ne peut être remplacée. Lorsque la pile est usagée, une nouvelle clé sans bouton peut être commandée auprès d'un atelier Volvo agréé.

! Important

Si une clé Key Tag est hors d'usage, remettez-la à un atelier Volvo agréé afin qu'il soit supprimé du système de la voiture. Si la pile est à plat, la clé peut toujours être utilisée pour démarrer la voiture en utilisant le démarrage de secours.

Ouvrir la clé et remplacer la pile électrique

! Important

Évitez de toucher avec les doigts les surfaces de contact de la nouvelle pile. Cela rend la pile moins performante.

Tenez la clé de façon à ce que la partie avant avec le logo Volvo soit tournée vers le haut, et l'anneau d'attache vers vous.

À gauche de l'anneau d'attache se trouve un verrou. S'il se trouve du mauvais côté, cela signifie que la partie avant et la partie arrière ont été interchangés lors du remplacement de la pile électrique.

1 **1**



Glissez le verrou à côté de l'anneau d'attache vers le côté et glissez la coque de la partie avant dans le sens opposé de l'anneau.

- La coque se détache et peut être enlevée.
- Sous la coque se trouve un autre verrou pour détacher la partie arrière.

2 **2**



Glissez vers le côté le verrou situé derrière la coque de la partie avant et glissez la coque de la partie arrière dans le sens opposé de l'anneau.

- La coque se détache et peut être enlevée.

Sous la coque se trouve le volet de la pile.

3 **3**



Tournez le volet de la pile dans le sens antihoraire jusqu'à la position OPEN. Utilisez pour cela un tournevis ou une pièce de monnaie.

Enlevez le volet de la pile. S'il résiste, vous pouvez faire levier délicatement avec un outil mince.

4 **4**



Le côté (+) de la pile est placé vers le haut. Pour déloger la pile, appuyez sur le bord puis sortez-la.

5 **5**



Installez un pile neuve avec la face + vers le haut. Évitez de toucher les contacts de la clé avec les doigts.

Placez le bord de la pile sous les deux verrous en plastique les plus éloignés.

Ensuite, enfoncez la pile jusqu'à ce qu'elle soit retenue par le blocage en plastique supérieur.

i Note

Utilisez des piles de type CR2032, 3 V.

Note

Volvo recommande de remplacer les piles de la clé par des piles conformes à UN Manual of Test and Criteria, Part III, sub-section 38.3. Les piles qui accompagnent la clé et les piles fournies par un atelier Volvo agréé sont conformes à cette norme.

6 **6**



Remettez le volet de la pile et tournez dans le sens horaire jusqu'à CLOSE.

7 **7**



Remontez la coque de la partie arrière dans l'ordre inverse du démontage. La coque de la partie arrière n'a pas de logotype. Mettez en place la coque. Un clic doit se faire entendre. Poussez-la ensuite les derniers millimètres jusqu'à sa position d'origine.

- Un clic supplémentaire confirme que la coque est bien positionnée et verrouillée. Il ne doit pas y avoir de jeu.

8 **8**



Retournez la clé et remontez la coque de la partie avant de la même manière que la coque de la partie arrière.

 **Attention**

Vérifiez que la pile est correctement positionnée selon les polarités. Si la clé ne doit pas être utilisée pendant une période prolongée, retirez la pile pour éviter une fuite et des dommages. Les piles endommagées ou présentant des fuites peuvent provoquer des lésions cutanées par corrosion ; il convient donc de porter des gants de protection pour la manipulation des piles endommagées.

- Tenez les piles hors d'atteinte des enfants.
- Tenez les piles rangées car elles sont susceptibles d'être avalées par un enfant ou un animal.
- Les piles ne doivent pas être désassemblées, court-circuitées ou jetées au feu.
- Ne tentez pas de recharger des piles non rechargeables. Elles peuvent exploser.
- Vérifiez régulièrement que les appareils à pile ne présentent pas de signes de dommages.

S'il semble que la clé ou sa pile a été endommagée ou présente une fuite, n'utilisez pas la clé. Tenez les produits défectueux hors d'atteinte des enfants.

 **Important**

Des batteries usagées doivent être recyclées dans le respect de l'environnement.

* Option/accessoire.

9.1.7. Verrouiller et déverrouiller avec les boutons de clé

Les boutons de la clé vous permettent de verrouiller et de déverrouiller l'ensemble des portes, le hayon et la trappe de réservoir simultanément.

Verrouiller avec les boutons de clé



L'illustration est schématique.

- 1 Appuyez sur le bouton  pour verrouiller la voiture.

Pour pouvoir activer la séquence de verrouillage, la porte conducteur doit être fermée^[1]. Si l'une des autres portes ou le hayon est ouvert, ils ne seront verrouillés et protégés par l'alarme* qu'après leur fermeture. Le capteur de mouvement de l'alarme* est activé lorsque toutes les portes et le hayon sont fermés et verrouillés.

 **Note**

Une clé enfermée dans la voiture est temporairement désactivée et ne pourra être utilisée avant que la voiture n'ait été déverrouillée à l'aide d'une autre clé valide.

Verrouillage avec le hayon ouvert

 **Note**

Si la voiture a été verrouillée alors que le hayon est toujours ouvert, veillez à ne pas laisser la clé dans le compartiment à bagages lorsque vous fermez le hayon^[1].

Déverrouiller avec les boutons de clé

- 1 Appuyez sur le bouton  pour déverrouiller la voiture.

Reverrouillage automatique

Si, dans les 2 minutes qui suivent le déverrouillage, ni les portes ni le hayon ne sont ouverts, ceux-ci seront verrouillés automatiquement. Cette fonction permet d'éviter que la voiture ne reste ouverte par mégarde.

Si la clé ne fonctionne pas

Si le verrouillage ou le déverrouillage avec la clé venait à cesser de fonctionner à cause de l'usure de la pile, verrouillez ou déverrouillez la porte conducteur à l'aide de la lame de clé amovible.

* Option/accessoire.

^[1] Si la voiture est équipée du verrouillage/déverrouillage sans clé*, toutes les portes latérales doivent être fermées.

9.1.8. Care Key – clé limitée

Cette version du manuel est valable au moment de son impression, mais cette validité ne peut être entièrement garantie pour l'avenir. Pour plus d'informations, consultez la première page, qui comporte un avertissement complet.

Une Care Key permet au propriétaire de la voiture de limiter la vitesse maximale de la voiture. La limitation est prévue pour favoriser une utilisation sûre de la voiture notamment en cas de prêt.



Les fonctions des boutons d'une Care Key sont les mêmes que celles d'une clé ordinaire, mais la clé est associée à un profil de conducteur Care Key spécifique doté de paramètres spécifiés à l'avance. Une autre clé doit être utilisée pour modifier les réglages associés à la Care Key et pour passer à un autre profil de conducteur.

Les limites qui peuvent être spécifiées avec une Care Key visent à rassurer celui ou celle qui confie sa voiture à un conducteur jeune ou inexpérimenté, à un service de voiturier ou à un atelier, par exemple.

Utiliser la Care Key

Le profil limité est activé lorsque la voiture est déverrouillée avec une Care Key ou lorsque la porte conducteur est ouverte et que la voiture détecte une Care Key du côté conducteur. Le profil Care Key peut également être activé dans le menu de sélection du profil de conducteur. De cette façon, il n'est pas nécessaire de retirer une éventuelle clé ordinaire de la voiture.

Pour ensuite activer un profil de conducteur ordinaire, la voiture doit être déverrouillée avec une clé sans limitation.

Indication à l'écran conducteur

L'utilisation d'une Care Key est indiquée par un symbole à l'écran central. Un trait rouge sur le compteur de vitesse indique la limite de vitesse applicable.

Symbole	Signification
	La limitation de vitesse est active.

9.1.9. Réglages Care Key

Des modifications du profil Care Key à l'écran central ne peuvent être effectuées qu'à l'aide d'une autre clé.

Paramètres

Les limitations suivantes peuvent être réglées :

- Intervalle de vitesse : 50-180 km/h (30-112 mph)
- Intervalles : 1 km/h (1 mph)

Régler

- 1 Déverrouillez la voiture avec une clé qui n'est pas une Care Key.
- 2 Appuyez sur **Paramètres** de la Vue principale de l'écran central.
- 3 Appuyez sur **Système** → **Profils conducteur** → **Clé avec restrictions**.
- 4 Cochez la case pour activer la limitation et réglez la limitation désirée.

9.1.10. Déverrouiller le hayon avec le bouton de clé

La clé comporte un bouton pour déverrouiller le hayon uniquement.



- 1 Appuyez sur le bouton  de la clé.
 - Le hayon se déverrouille et peut être ouvert de l'extérieur. Les portes latérales restent verrouillées et sous alarme*. Le témoin de verrouillage et d'alarme sur le tableau de bord s'éteint pour indiquer que la voiture n'est pas entièrement verrouillée. Si le hayon n'a pas été ouvert dans les 2 minutes, il est reverrouillé et l'alarme est réactivée.

Hayon à commande électrique*

- 1 Maintenez le bouton  de la clé enfoncé pendant quelques secondes.

➤ Le hayon est déverrouillé et s'ouvre tandis que les portes latérales restent verrouillées et sous alarme*.

Note

Si le hayon motorisé* fonctionne continuellement pendant trop longtemps, il est désactivé pour éviter la surcharge. Il pourra être utilisé de nouveau après quelques minutes.

* Option/accessoire.

9.1.11. Lame de clé amovible

La clé standard comporte une lame de clé amovible en métal assurant différentes fonctions.

Le code unique de la lame de la clé se trouve dans les ateliers Volvo agréés, recommandés pour commander de nouvelles lames de clé.

Domaines d'utilisation de la lame de clé

La lame de clé amovible de la clé permet :

- d'ouvrir manuellement la porte avant gauche^[1] si le verrouillage centralisé ne peut pas être activé avec la clé
- d'effectuer un verrouillage d'urgence de toutes les portes
- d'activer et de désactiver la sécurité enfant mécanique des portes arrière.

Si la lame de clé a été utilisée pour déverrouiller la voiture, l'alarme peut être désactivée et la voiture peut être démarrée en plaçant la clé dans le lecteur de secours situé dans le compartiment de rangement de la console de tunnel.

La clé sans bouton (Key Tag) n'a pas de lame de clé amovible.

Sortir la lame de clé

Tenez la clé de façon à ce que la partie avant avec le logo Volvo soit tournée vers le haut, et l'anneau d'attache vers vous.

À gauche de l'anneau d'attache se trouve un verrou. S'il se trouve du mauvais côté, cela signifie que la partie avant et la partie arrière ont été interchangés lors du remontage.

1 **1**



Glissez le verrou à côté de l'anneau d'attache vers le côté et glissez la coque de la partie avant dans le sens opposé de l'anneau.

➤ La coque se détache et peut être enlevée.

2 **2**



Sortez la lame de clé.

3 **3**



Remontez la coque de la partie avant dans l'ordre inverse du démontage. Mettez en place la coque. Un clic doit se faire entendre. Poussez-la ensuite les derniers millimètres jusqu'à sa position d'origine.

➤ Un clic supplémentaire confirme que la coque est bien positionnée et verrouillée. Il ne doit pas y avoir de jeu.

[1] Valable pour les voitures avec conduite à gauche ou à droite.

9.1.12. Verrouiller et déverrouiller avec la lame de clé amovible

La lame amovible de la clé peut servir à déverrouiller de l'extérieur une des portes de la voiture, par exemple si la pile de la clé est à plat.

Déverrouillage avec la lame de clé

Note

Lors du déverrouillage de la porte avec la lame de clé et de son ouverture, l'alarme se déclenche. L'alarme doit être désactivée manuellement. Il peut être utile de lire la section à ce sujet avant d'ouvrir la voiture.

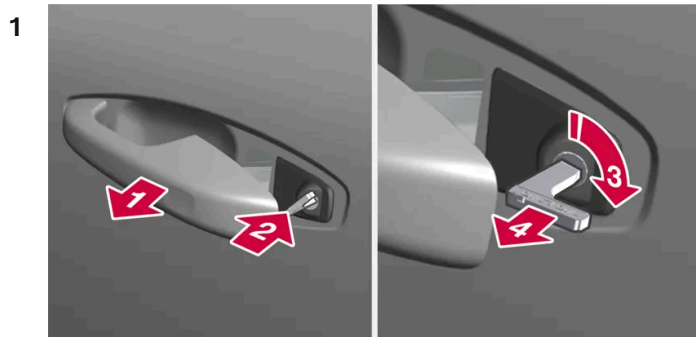

1

Tirez la poignée de la porte avant du côté gauche de la voiture jusqu'en fin de course. ^[1]

> Le trou de serrure sous la poignée doit maintenant être visible.

2

Introduisez la clé.

3

Tournez dans le sens horaire à 45 degrés de manière à ce que la clé soit dirigée vers l'arrière.

4

Tournez la clé en sens inverse à 45 degrés jusqu'au point de départ et retirez-la.

> La porte peut être ouverte avec la poignée.

Verrouillage avec la lame de clé

La porte avant gauche peut être verrouillée avec la lame amovible de la clé.

Les autres portes ont un mécanisme de changement d'état sur le côté, qu'on enfonce à l'aide de la lame de la clé. Après cela, elles sont verrouillées/impossibles à ouvrir de l'extérieur, mais peuvent s'ouvrir de l'intérieur.

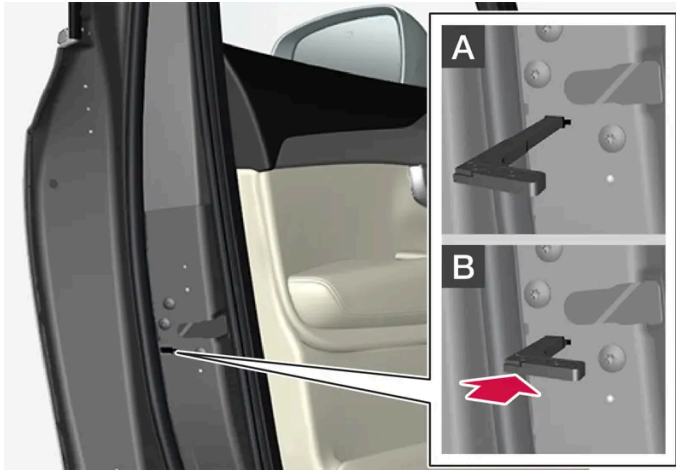

Verrouillage manuel d'une porte. À ne pas confondre avec la sécurité enfant.

- 1 Sortez la lame amovible de la clé avec boutons.
- 2 Introduisez la lame de clé dans le trou de changement d'état du verrouillage.
- 3 Enfoncez la clé à fond, environ 12 mm (0,5 pouce).

A La porte peut être ouverte de l'intérieur et de l'extérieur.

B La porte ne peut maintenant plus être ouverte de l'extérieur. Pour revenir en position A, il faut d'abord ouvrir la poignée intérieure de la porte.

Note

- La commande de verrouillage de porte ne permet de verrouiller que la porte concernée, pas toutes les portes en même temps.
- Une porte arrière dont la sécurité enfant est activée et qui a été verrouillée manuellement ne peut être ouverte ni de l'extérieur, ni de l'intérieur. Le déverrouillage peut être obtenu à l'aide des boutons de la clé, du bouton de verrouillage centralisé, du système de verrouillage sans clé* ou de l'application Volvo Cars.

[1] Valable pour les voitures avec conduite à droite ou à gauche.

* Option/accessoire.

9.1.13. Portée de la clé

Pour un bon fonctionnement de la clé, celle-ci doit se trouver à une certaine distance de la voiture.

Utilisation des boutons de la clé

Dans le cadre des fonctions commandées par les boutons, la clé doit se trouver à environ 20 mètres (65 pieds) de la voiture.

Si la voiture ne confirme pas une pression sur le bouton, approchez-vous et faites une nouvelle tentative.

Utilisation sans clé*

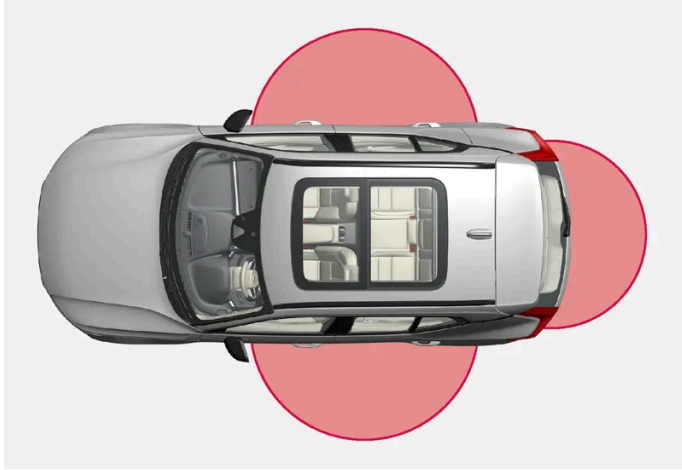

Pour les fonctions sans clé, une clé doit se trouver à une distance de 1 à 1,5 mètre (3 à 5 pieds) environ des portes ou du hayon de la voiture.

Note

Les fonctions de clé peuvent être perturbées par les ondes radio, les immeubles, les conditions topographiques, etc. La voiture peut toujours être verrouillée/déverrouillée à l'aide de la lame de clé.

* Option/accessoire.

9.1.14. Réception par type du système de télécommande





L'homologation de type du système de télécommande de la voiture est présentée dans les tableaux suivants.

Système de verrouillage, démarrage sans clé (Passive Start) et

verrouillage/déverrouillage sans clé (Passive Entry*)









Marquage CEM pour le système de télécommande. Consultez les tableaux suivants pour des numéros d'homologation de type compétitifs.







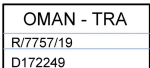

Pays/Région	Réception par type	
Argentine	CNC ID: C-14771	
Brésil	ICC 03.040/2024 Este equipamento não tem direito à proteção contra interferência prejudicial e não pode causar interferência em sistemas devidamente autorizados.	
Europe	Delphi Deutschland GmbH, 42367 Wuppertal, certifie par la présente que l'appareil CV1-134TRX est conforme aux exigences fonctionnelles essentielles et aux autres dispositions pertinentes de la directive 2014/53/EU (RED).	
Émirats Arabes Unis	ER13266/22 DA88113/20	
Indonésie	Nomor: 38301/SDPPI/2015	
Israël		Voir l'illustration 1 sous le tableau.
Jordanie	TRC/LPD/2014/250	
Malaisie		
Mexique	IFETEL: RLVDEVO15-0396	
Namibie	TA-2016-02	
Russie		
Serbie	P1614120100	
Afrique du Sud	TA-2014-1868	

Israël

1. מספר אישור התאמה מטעם משרד התקשורת: 56-03586
2. חל איסור לבצע פעולות במכשיר שיש בהן כדי לשנות את תכונותיו האלחוטיות של המכשיר, ובכלל זה שינויי תוכנה, החלפת אנטנה מקורית או הוספת אפשרות לחיבור לאנטנה חיצונית, בלא קבלת אישור משרד התקשורת, בשל החשש להפרעות אלחוטיות.

télécommande

Pays/Région	Réception par type	
Europe	Huf Hülsbeck & Fürst GmbH & Co. KG certifie par la présente que ce type d'appareillage radio HUF8423MS est conforme à la directive 2014/53/EU. Bande de fréquence : 433,92 MHz Puissance de transmission rayonnée maximale : 10 mW Fabricant : Huf Hülsbeck & Fürst GmbH & Co. KG, Steeger Str.17, 42551 Velbert, Allemagne	
Argentine		Voir l'illustration sous le tableau.
Brésil	Anatel: 06768-19-06643 Modelo: HUF8423MS Este equipamento opera em caráter secundário isto é não tem direito a proteção contra interferência prejudicial, mesmo de estações do mesmo tipo, e não pode causar interferência a sistemas operando em caráter primário.	
Philippines	ESD-1919938C	
Émirats Arabes Unis		
Ghana	NCA Approved: ZRO-M8-7E3-138	
Indonésie ^[1]	Sertifikat Nomor: 86806/SDPPI/2022 PLG ID: 8093	
CU (Customs Union) Kazakhstan, Russie		
Maroc	AGREE PAR L'ANRT MAROC Numéro d'agrément: MR 20402 ANRT 2019 Date d'agrément: 10/07/2019	
Moldavie		









Pays/Région	Réception par type	
Nigeria	Connection and use of this communication equipment is permitted by the Nigerian Communications Commission	
Oman		
Paraguay	HUF8423MS	
Serbie		
Singapour	Complies with IMDA Standards DA103787	
Afrique du Sud	TA-2019/772	
Taiwan	<p>????????????????????</p> <p>????????????????</p> <p>.1</p> <p>??</p> <ul style="list-style-type: none"> ?? <p>.2</p> <p>??</p> <ul style="list-style-type: none"> ?? ?? <p>??</p> <ul style="list-style-type: none"> ??????? 	
Ukraine	.Справжнім Huf Hülsbeck & Fürst GmbH & Co KG заявляє, що тип радіообладнання відповідає Технічному[HUF8423MS] регламенту радіообладнання; повний текст -декларації про відповідність доступний на веб :сайті за такою адресою Робоча частота: 433,92 ГГц	
Viêt Nam		
Biélorussie		
Zambie		

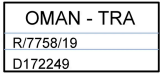

H-23694

Key Tag

Pays/Région	Réception par type	
Europe	Huf Hülsbeck & Fürst GmbH & Co. KG certifie par la présente que ce type d'appareillage radio HUF8432MS est conforme à la directive 2014/53/EU. Bande de fréquence : 433,92 MHz Puissance de transmission rayonnée maximale : 10 mW Fabricant : Huf Hülsbeck & Fürst GmbH & Co. KG, Steeger Str. 17, 42551 Velbert, Allemagne	
Argentine		Voir l'illustration sous le tableau.
Brésil	Anatel: 04362-16-06643 Modelo: HUF8432MS Este equipo opera em caráter secundário isto é não tem direito a proteção contra interferência prejudicial, mesmo de estações do mesmo tipo, e não pode causar interferência a sistemas operando em caráter primário.	
Ghana	NCA Approved: ZRO-M8-7E3-139	
Philippines	ESD-1919939C	
Émirats Arabes Unis		TRA REGISTERED No: ER72467/19 DEALER No: DA36976/14
CU (Customs Union) Kazakhstan, Russie		
Indonésie ^[1]	Sertifikat Nomor: 86808/SDPPI/2022 PLG ID: 8093	
Maroc	AGREE PAR L'ANRT MAROC Numéro d'agrément: MR 20403 ANRT 2019 Date d'agrément: 10/07/2019	
Moldavie		

Pays/Région	Réception par type	
Nigeria	Connection and use of this communications equipment is permitted by the Nigerian Communications Commission	
Oman		
Paraguay	HUF8432MS	
Serbie		
Singapour	Complies with IMDA Standards DA103787	
Afrique du Sud	TA-2019-773	
Taiwan	<p>????????????????????</p> <p>????????????????</p> <p>.1</p> <p>??</p> <ul style="list-style-type: none"> ?? <p>.2</p> <p>??</p> <ul style="list-style-type: none"> ?? ?? <p>??</p> <ul style="list-style-type: none"> ?????? 	
Ukraine	.Справжнім Huf Hülsbeck & Fürst GmbH & Co KG заявляє, що тип радіообладнання відповідає Технічному[HUF8432MS] регламенту радіообладнання; повний текст -декларації про відповідність доступний на веб :сайті за такою адресою Робоча частота: 433,92 ГГц	
Viêt Nam		
Biélorussie		
Zambie		



H-23695

Module électronique central

Pays/Région	Réception par type	
Indonésie ^[1]	Sertifikat Nomor: 81260/SDPPI/2022 PLG ID: 13809	

* Option/accessoire.

^[1] Valable uniquement pour l'Indonésie.

9.1.15. Emplacement des antennes pour le système de démarrage et de verrouillage

L'antenne du système de démarrage sans clé et les antennes du système de verrouillage sans clé* sont intégrées à la voiture.

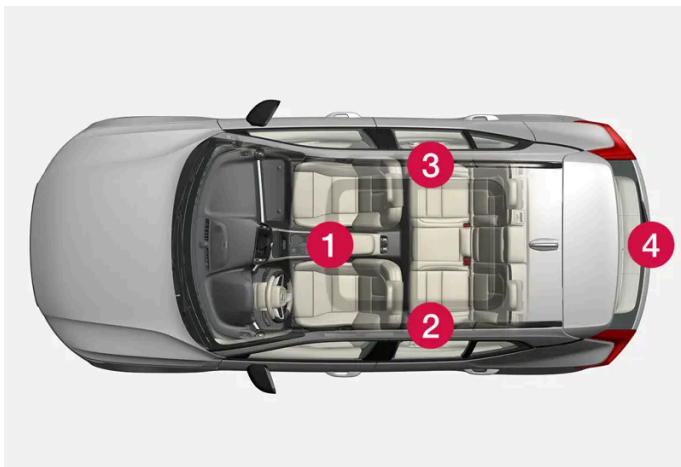

Emplacement des antennes:

- 1 Dans le compartiment de rangement de la console de tunnel
- 2 Dans la partie avant de la porte arrière gauche^[1]

Cette version du manuel est valable au moment de son impression, mais cette validité ne peut être entièrement garantie pour l'avenir. Pour plus d'informations, consultez la première page, qui comporte un avertissement complet.

3 Dans la partie avant de la porte arrière droite^[1]

4 Dans le compartiment à bagages^[1]

Attention

Les personnes disposant d'un régulateur cardiaque implanté doivent se tenir à une distance minimale de 22 cm (9 pouces) des antennes pour éviter les interférences entre le système de clé et le régulateur cardiaque.

* Option/accessoire.

^[1] Uniquement sur les voitures équipées du verrouillage et déverrouillage sans clé*.

9.1.16. Positions de contact

Pour permettre l'accès à diverses fonctions, vous pouvez choisir différents niveaux pour le système électrique de la voiture.

Pour permettre l'utilisation d'un nombre limité de fonctions lorsque le moteur est arrêté, il existe trois niveaux différents pour le système électrique de la voiture : **0**, **I** et **II**. Ces niveaux, nommés « positions de contact », sont décrits en détails dans le manuel de conduite et d'entretien.

Le tableau suivant indique les fonctions disponibles dans chaque position/niveau :

Niveau	Fonctions
0	<ul style="list-style-type: none">Le compteur kilométrique, la montre et l'indicateur de température s'allument^[1].Les sièges à commande électrique* peuvent être réglés.L'écran central s'allume et peut être utilisé^[1].Le système d'infodivertissement peut être utilisé^[1]. <p>Dans ce mode, les fonctions sont temporisées et sont automatiquement désactivées au bout d'un moment.</p>
I	<ul style="list-style-type: none">Le toit panoramique, les lève-vitres, la prise 12 V dans l'habitacle, la fonction Bluetooth, le système de navigation, le téléphone, le ventilateur d'habitacle et les essuie-glaces peuvent être utilisés.Les sièges à commande électrique peuvent être réglés.La prise 12 V* du compartiment à bagages peut être utilisée.Le système d'infodivertissement est automatiquement activé s'il l'était au moment de quitter la voiture. <p>Avec cette position de contact, les consommateurs électriques utilisent la batterie.</p>
II	<ul style="list-style-type: none">Les phares s'allument.Les témoins d'avertissement/de contrôle s'allument pendant 5 secondes.Plusieurs autres systèmes sont activés. Le chauffage des coussins d'assise et la lunette arrière ne peuvent être activés qu'après le démarrage de la voiture. <p>Cette position de contact consomme beaucoup de courant de la batterie et doit donc être évitée.</p>

^[1] Activés à l'ouverture de la porte.

* Option/accessoire.

9.1.17. Choisir la position d'allumage

Pour permettre l'accès à diverses fonctions, vous pouvez choisir différents niveaux pour le système électrique de la voiture.

Pour choisir une position de contact



Emplacement de la commande de démarrage.

- **Position d'allumage 0** - Déverrouillez la voiture et conservez la clé dans la voiture.

Note

Pour accéder à la position d'allumage I ou II **sans** démarrer le moteur, n'appuyez **pas** sur la pédale de frein (ou sur la pédale d'embrayage sur les voitures à boîte de vitesses manuelle) lorsque vous choisissez ces positions d'allumage.

- **Position de contact I** - Appuyez sur le bouton de démarrage et relâchez-le.
- **Position de contact II** - Appuyez sur le bouton et maintenez-le enfoncé pendant environ 5 secondes. Relâchez ensuite le bouton.
- **Retour à la position de contact 0** - Pour revenir en position de contact 0 à partir des positions I et II, appuyez sur le bouton de démarrage.

9.2. Verrouillage et déverrouillage

9.2.1. Verrouillage et déverrouillage sans clé

9.2.1.1. Actionnement du hayon par un mouvement du pied*

Le hayon peut s'ouvrir ou se fermer d'un mouvement de pied* sous le pare-chocs arrière. Cette fonction est particulièrement utile lorsqu'on a les mains occupées.

Si la voiture est équipée du verrouillage et déverrouillage sans clé*, il est possible de déverrouiller le hayon avec un mouvement du pied.

La fonction d'ouverture/fermeture du hayon est aussi disponible si la voiture est équipée du hayon à commande électrique*.

Note

La fonction d'ouverture du hayon commandée au pied existe en deux versions :

- Ouverture et fermeture avec un mouvement du pied
- Le mouvement du pied ne permet que de déverrouiller le hayon (il faut le lever à la main pour l'ouvrir)

Veuillez noter que la fonction d'ouverture et de fermeture avec un mouvement du pied requiert le hayon à commande électrique*.

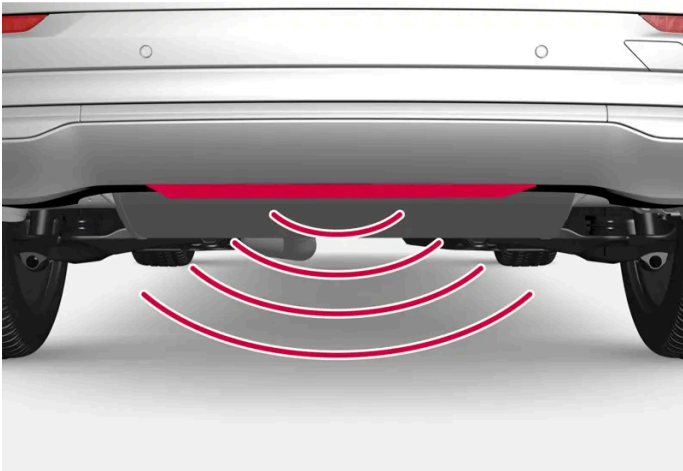

Le capteur est placé au centre du pare-choc.

Une des clés de la voiture doit être détectable et se trouver derrière la voiture, à environ 1 mètre (3 pieds). Cela vaut également lorsque la voiture est déverrouillée.

Ouvrir et fermer par un mouvement du pied

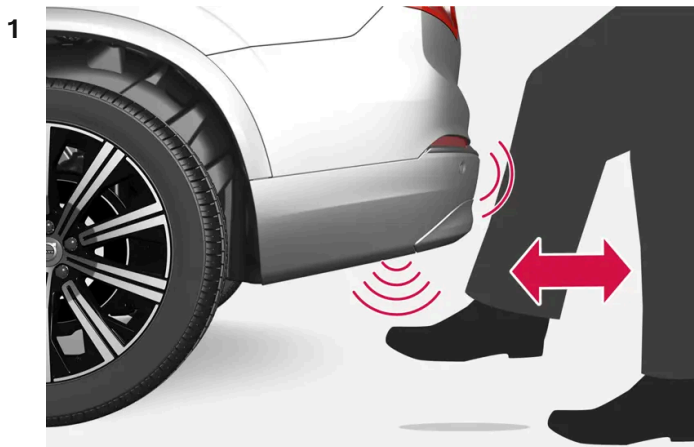

Mouvement du pied dans la zone d'activation du capteur.

Effectuez **un** mouvement du pied vers l'avant dans la zone du capteur sous le pare-choc arrière. Ne pas toucher le pare-chocs. Reculez ensuite d'un pas.

- Un bref signal sonore se fait entendre et le hayon s'ouvre ou se ferme.

Si plusieurs mouvements de pied sont effectués sans qu'une clé soit détectée, la fonction est désactivée pendant un moment.

Ne laissez pas le pied sous la voiture en faisant le mouvement. Cela peut faire échouer l'activation.

Interrompre l'ouverture ou la fermeture par un mouvement du pied

- 1 Effectuer **un** mouvement du pied orienté vers l'avant lors de l'ouverture ou de la fermeture pour arrêter le mouvement du hayon.

Il n'est pas nécessaire que la clé soit détectable pour interrompre l'ouverture ou la fermeture.

Si on arrête le hayon juste avant qu'il se ferme complètement, il s'ouvrira à la prochaine activation.

i Note

Veillez à ce que le pourtour du capteur de mouvement de pied soit propre. L'accumulation de saleté, de glace ou de neige peut perturber son fonctionnement.

i Note

N'oubliez pas que le système peut être activé dans un poste de lavage si la clé est à portée.

* Option/accessoire.

9.2.1.2. Emplacement des antennes pour le système de démarrage et de verrouillage

L'antenne du système de démarrage sans clé et les antennes du système de verrouillage sans clé* sont intégrées à la voiture.

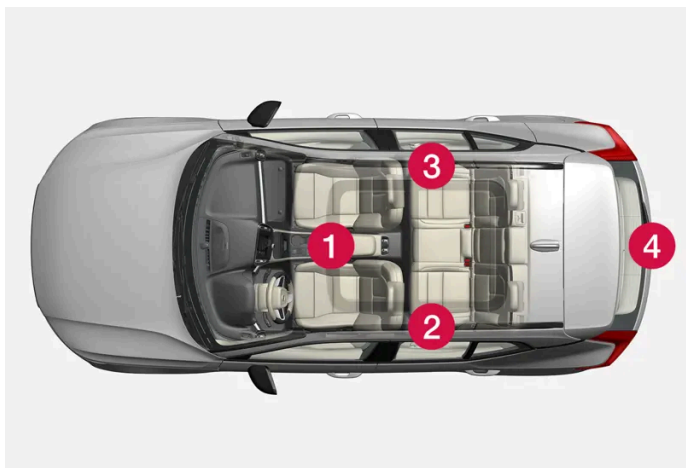

Emplacement des antennes:

- 1 Dans le compartiment de rangement de la console de tunnel
- 2 Dans la partie avant de la porte arrière gauche^[1]
- 3 Dans la partie avant de la porte arrière droite^[1]
- 4 Dans le compartiment à bagages^[1]

Attention

Les personnes disposant d'un régulateur cardiaque implanté doivent se tenir à une distance minimale de 22 cm (9 pouces) des antennes pour éviter les interférences entre le système de clé et le régulateur cardiaque.

* Option/accessoire.

^[1] Uniquement sur les voitures équipées du verrouillage et déverrouillage sans clé*.

9.2.1.3. Verrouillage et déverrouillage sans clé avec surfaces tactiles*

Avec la fonction de verrouillage/déverrouillage sans clé, il suffit de porter une clé sur soi, dans une poche ou un sac. La voiture est alors verrouillée ou déverrouillée grâce à une surface tactile située sur la poignée de porte.

Surfaces tactiles

Poignée de porte

Un renforcement sur la face extérieure des poignées de porte permet le verrouillage. Une zone tactile sur l'intérieur permet le déverrouillage.

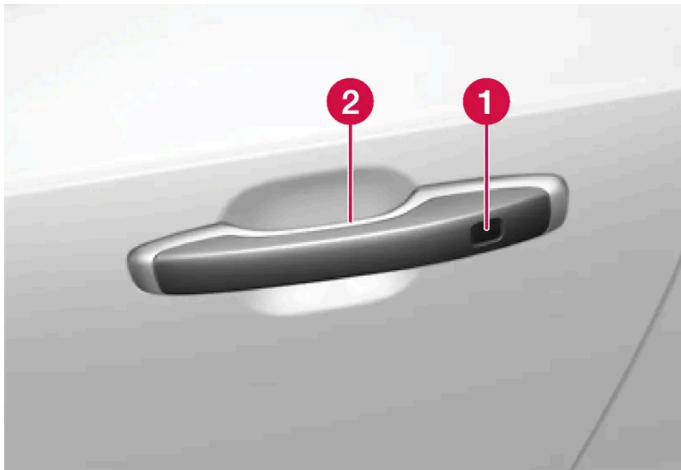

1 Dépression tactile pour le verrouillage

2 Zone tactile pour le déverrouillage

i Note

Il est essentiel de n'actionner qu'une seule zone tactile à la fois. Si vous saisissez la poignée en même temps que vous touchez la zone pour le verrouillage, la commande risque d'être doublée. Ce qui signifie que l'action demandée (verrouillage/déverrouillage) ne sera pas exécutée ou sera exécutée avec un retard.

Poignée du hayon

La poignée du hayon est munie d'un bouton gainé de caoutchouc qui ne sert qu'au déverrouillage.

i Note

Gardez à l'esprit que le système peut être activé lorsque vous lavez la voiture et que la clé se trouve à portée.

* Option/accessoire.

9.2.1.4. Verrouiller et déverrouiller sans clé *

Cette version du manuel est valable au moment de son impression, mais cette validité ne peut être entièrement garantie pour l'avenir. Pour plus d'informations, consultez la première page, qui comporte un avertissement complet.

Avec le verrouillage/déverrouillage sans clé, il suffit de toucher la surface tactile sur la poignée de porte pour verrouiller ou déverrouiller la voiture.

Note

L'une des clés de la voiture doit se trouver dans la zone de portée pour permettre le verrouillage/déverrouillage.

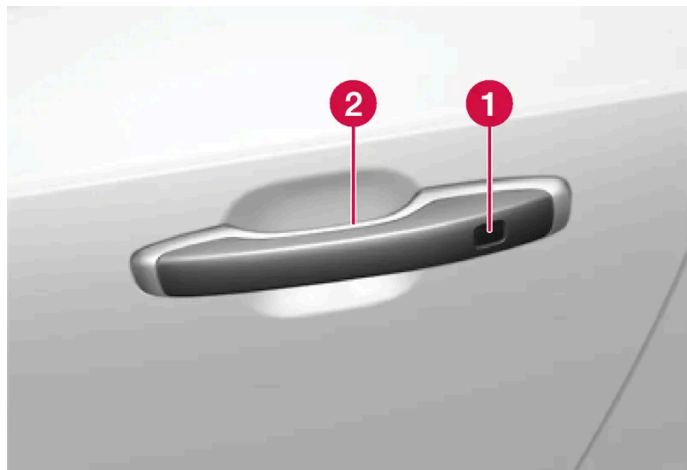

1 Dépression tactile pour le verrouillage

2 Zone tactile pour le déverrouillage

Note

Gardez à l'esprit que le système peut être activé lorsque vous lavez la voiture et que la clé se trouve à portée.

Verrouillage sans clé

Toutes les portes latérales doivent être fermées pour pouvoir verrouiller la voiture. Le hayon peut toutefois être ouvert lors du verrouillage avec la poignée de l'une des portes.

1 Touchez la zone marquée sur la face arrière de l'une des poignées de porte après avoir fermé la porte. Ou appuyez sur le bouton  au bas du hayon avant sa fermeture.

➤ Le témoin de verrouillage sur le tableau de bord se met à clignoter pour confirmer l'action.

Pour fermer toutes les vitres latérales et le toit panoramique* simultanément, tenez le doigt sur la zone tactile de la face externe de la poignée jusqu'à ce que les vitres latérales et le toit panoramique soient fermés.

Verrouillage avec le hayon ouvert

Si la voiture est verrouillée alors que le hayon est encore ouvert, veillez à ne pas laisser la clé dans le compartiment à bagages lorsque vous fermez le hayon.

Cette version du manuel est valable au moment de son impression, mais cette validité ne peut être entièrement garantie pour l'avenir. Pour plus d'informations, consultez la première page, qui comporte un avertissement complet.

 **Note**

Si la clé est détectée dans la voiture, le hayon ne sera pas verrouillé à sa fermeture.

Déverrouiller sans clé

- 1 Saisissez une poignée de porte ou appuyez légèrement sur le bouton gainé de caoutchouc sous la poignée du hayon pour déverrouiller.
 - Le témoin de verrouillage sur le tableau de bord cesse de clignoter pour confirmer que la voiture est déverrouillée.

Reverrouillage automatique

Si, dans les 2 minutes qui suivent le déverrouillage, ni les portes ni le hayon ne sont ouverts, ceux-ci seront verrouillés automatiquement. Cette fonction permet d'éviter que la voiture ne reste ouverte par mégarde.

* Option/accessoire.

9.2.1.5. Paramètres pour le déverrouillage sans clé *

Il est possible de choisir les portes qui sont déverrouillées lorsqu'on déverrouille sans clé.

Pour modifier le réglage :

- 1 Appuyez sur **Paramètres** de la Vue principale de l'écran central.
- 2 Appuyez sur **My Car** → **Verrouillage** → **Déverrouillage sans clé**
- 3 Sélectionnez une alternative :
 - **Toutes les portes** - déverrouillage simultané de toutes les portes.
 - **Une porte** - déverrouillage de la porte choisie.

* Option/accessoire.

9.2.1.6. Fermer et verrouiller le hayon à l'aide d'un bouton*

Les boutons sur le dessous du hayon permettent de fermer et de verrouiller la voiture automatiquement.



! Important

En cas de manipulation manuelle du hayon, l'ouvrir ou le fermer lentement. Ne pas utiliser de force excessive pour ouvrir/fermer s'il offre une résistance. Le hayon pourrait être endommagé et cesser de fonctionner correctement.

Fermer^[1]

- 1 Appuyez sur le bouton  situé sur le dessous du hayon.
- Le hayon se ferme automatiquement mais n'est pas verrouillé.

i Note

- Le bouton reste actif pendant 24 heures après avoir laissé le hayon ouvert. Passé ce délai, la fermeture doit être effectuée manuellement.
- Si la trappe a été ouverte pendant plus de 30 minutes, elle sera fermée à faible vitesse.

Fermer et verrouiller^[2]

- 1 Appuyez sur le bouton  situé sur le dessous du hayon.
- Le hayon se ferme automatiquement et la voiture se verrouille^[3].

 **Note**

- L'une des clés de la voiture doit se trouver dans la zone de portée pour permettre le verrouillage/déverrouillage.
- En cas de verrouillage/fermeture sans clé*, trois signaux sonores sont émis si le système considère que la clé n'est pas suffisamment proche du coffre à bagages.

Interrompre la fermeture

- Appuyez sur le bouton du tableau de bord.
- Appuyez sur le bouton de la clé.
- Appuyez sur le bouton de fermeture situé sur le dessous du hayon ^[1].
- Appuyez sur le bouton gainé de caoutchouc situé sous la poignée extérieure.
- Par un mouvement du pied*.

Le mouvement du hayon est interrompu. Une pression supplémentaire sur le bouton gainé de caoutchouc entraîne l'ouverture du hayon. Si l'une des autres méthodes est employée, la fermeture se poursuivra. Le hayon peut également être actionné manuellement.

Si le hayon est stoppé près de la position fermée, l'activation suivante entraînera l'ouverture du hayon.

Protection anti-pincement

Si un objet avec une résistance suffisante empêche l'ouverture ou la fermeture du hayon, la protection antipincement sera alors activée.

- À l'ouverture, le mouvement est interrompu, le hayon s'arrête et un signal long retentit.
- À la fermeture, le mouvement est interrompu, le hayon s'arrête, un signal long retentit et le hayon retourne dans la position maximale programmée.

 **Attention**

Attention au risque de pincement lors de l'ouverture et de la fermeture.

Vérifiez que personne ne se trouve à proximité du hayon avant de l'ouvrir ou de le fermer afin d'éviter tout pincement aux conséquences potentiellement graves.

Regardez toujours le mouvement du hayon lorsque vous l'actionnez.

Vérins

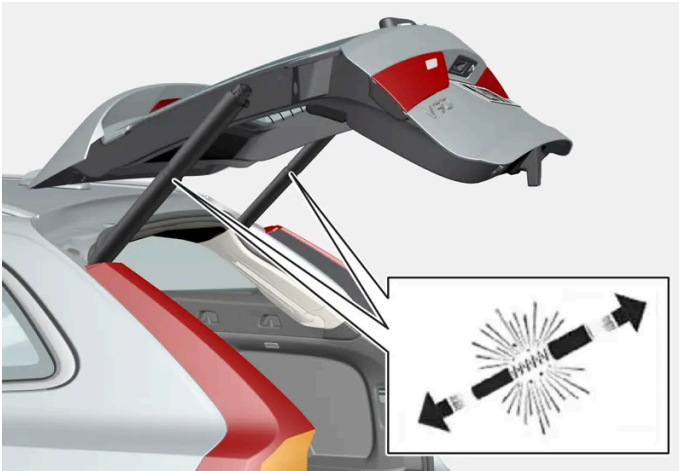

Les vérins du hayon à commande électrique.

Attention

N'ouvrez pas les ressorts précomprimés du hayon à commande électrique. Ils sont précomprimés avec une pression élevée et peuvent provoquer blessures et dommages s'ils sont ouverts.

* Option/accessoire.

[1] Concerne les voitures avec hayon à commande électrique.

[2] Concerne les voitures avec verrouillage/déverrouillage sans clé et hayon électrique.

[3] Toutes les portes doivent être fermées pour permettre le verrouillage de la voiture.

9.2.1.7. Déverrouiller le hayon sans clé*

Avec le verrouillage et le déverrouillage sans clé, il suffit d'appuyer légèrement sur le bouton gainé de caoutchouc sur le dessous de la poignée du hayon pour déverrouiller.

Note

L'une des clés de la voiture doit se trouver dans la zone de portée derrière la voiture pour permettre le déverrouillage.

Le hayon est maintenu verrouillé par une serrure électrique.

Pour ouvrir :

- 1 Appuyez légèrement sur le bouton gainé de caoutchouc situé sous la poignée extérieure du hayon.
> Le verrou est libéré.

Cette version du manuel est valable au moment de son impression, mais cette validité ne peut être entièrement garantie pour l'avenir. Pour plus d'informations, consultez la première page, qui comporte un avertissement complet.

2 Levez la poignée extérieure et ouvrez entièrement le hayon.

 **Important**

- Manipulez le plateau en caoutchouc avec précaution pour ne pas endommager ses contacts électriques. L'activation exige une force minimale.
- N'exercez aucune force de levage sur la plaque gainée de caoutchouc pour ouvrir. Levez avec la poignée.

Il est aussi possible de déverrouiller le hayon en effectuant un mouvement du pied* sous le pare-chocs arrière. Référez-vous à la section séparée.

 **Attention**

Ne roulez pas avec le hayon ouvert. Les gaz d'échappement toxiques pourraient être aspirés à l'intérieur de la voiture par le compartiment à bagages.

* Option/accessoire.

9.2.2. Clés

Les clés de la voiture permettent de verrouiller et de déverrouiller la voiture. La voiture peut être démarrée lorsqu'une clé se trouve dans la partie avant de l'habitacle.



Des clés de type ordinaire, sans bouton (Key Tag)* et Care Key sont disponibles.^[1]

La clé ordinaire et la Care Key sont dotées de boutons. Vous pouvez commander des clés supplémentaires. Une petite clé (Key Tag) plus légère et sans bouton peut être achetée en tant qu'accessoire pour les voitures équipées du verrouillage et déverrouillage sans clé*.

Une clé doit se trouver dans la partie avant de l'habitacle pour pouvoir démarrer la voiture.

Sur les voitures équipées du verrouillage et du déverrouillage sans clé*, la voiture peut être démarrée tant qu'une clé se trouve à l'intérieur.

Les clés peuvent être associées à différents profils de conducteur afin de sauvegarder les paramètres personnels dans la voiture. La Care Key est associée à un profil spécifique de conducteur qui est plus limité.

 **Attention**

La clé contient une pile. Tenez les piles neuves et usagées hors d'atteinte des enfants. L'ingestion d'une pile peut entraîner de graves lésions.

En cas de dommages, par exemple si le cache de la batterie ne peut être fermé correctement, il convient de ne pas utiliser le produit. Tenez les produits défectueux hors d'atteinte des enfants.

Boutons de clé



La clé comporte quatre boutons : un sur le côté gauche et trois sur le côté droit.

 **Verrouillage** - Une simple pression sur le bouton permet de verrouiller les portes, le hayon et la trappe de réservoir de carburant tout en activant l'alarme*.

Une pression longue ferme toutes les vitres ainsi que le toit panoramique*.

 **Déverrouillage** - Une simple pression sur le bouton permet de déverrouiller les portes, le hayon et la trappe de réservoir de carburant tout en désactivant l'alarme.

Une pression longue ouvre toutes les vitres simultanément. Cela permet, par exemple, de ventiler rapidement un habitacle chaud.

 **Hayon** - Déverrouille et désactive l'alarme du hayon uniquement. Sur les voitures avec hayon électrique*, celui-ci s'ouvre automatiquement avec une longue pression. Une longue pression permet aussi de fermer le hayon. Des signaux d'avertissement retentissent.

 **Fonction panique** - Sert à attirer l'attention de l'entourage dans les cas d'urgence. Si vous appuyez sur la touche pendant au moins 3 secondes ou deux fois dans un intervalle de 3 secondes, les indicateurs de direction et l'avertisseur sonore de la voiture seront activés. Cette fonction peut être désactivée à l'aide du bouton de déverrouillage au bout de 5 secondes au moins d'activation. Sinon, elle est automatiquement désactivée après un délai de 2 minutes et 45 secondes.

 **Attention**

Si une personne reste dans la voiture lorsque vous la quittez, veillez à couper l'alimentation des lève-vitres et du toit panoramique* en emportant la clé avec vous.

 **Note**

Une clé enfermée dans la voiture est temporairement désactivée et ne pourra être utilisée avant que la voiture n'ait été déverrouillée à l'aide d'une autre clé valide.

Clé sans bouton (Key Tag)*

Une clé sans bouton peut être commandée en tant qu'accessoire pour les voitures équipées de la fonction de verrouillage et de déverrouillage sans clé. Le démarrage ainsi que le verrouillage et le déverrouillage sans clé fonctionnent de la même façon qu'avec la clé ordinaire. La clé est étanche jusqu'à une profondeur d'environ 10 mètres (30 pieds) pendant 60 minutes au maximum. Elle n'est pas munie d'une lame de clé escamotable et la pile ne peut être remplacée.

Clé limitée Care Key

Une Care Key permet de fixer une limite de vitesse de la voiture lorsqu'elle est utilisée. La limitation est prévue pour favoriser une utilisation sûre de la voiture, notamment en cas de prêt.

Si la clé est retirée de la voiture



Si la clé est retirée de la voiture lorsque le moteur est en marche, le message d'avertissement **Clé non trouvée Retirée du véhicule** s'affiche à l'écran conducteur et un signal de rappel retentit lorsque la dernière porte est fermée.

Le message s'éteint lorsque la clé est ramenée dans la voiture et lorsque le bouton  des commandes au volant droites est actionné, ou lorsque toutes les portes sont fermées.

Perturbations

Les fonctions de la clé pour le démarrage sans clé et le verrouillage et le déverrouillage sans clé* peuvent être perturbées par des écrans et champs électromagnétiques.

 **Note**

Évitez de ranger les clés de voiture à proximité d'objets métalliques ou d'appareils électroniques (téléphones portables, tablettes, ordinateurs portables ou chargeurs, par exemple). Elles doivent se trouver de préférence au minimum à 10-15 cm (4-6 pouces).

Si les interférences persistent, utilisez la lame amovible de la clé pour déverrouiller. Placez ensuite la clé dans le lecteur de secours du compartiment de rangement de console de tunnel pour désactiver l'alarme de la voiture et pour pouvoir démarrer la voiture.

 **Note**

Lorsque la clé doit être détectée par le lecteur de secours, veillez à ce que le compartiment de rangement ne contienne pas d'autres clés de voiture, objets métalliques et appareils électroniques (téléphones portables, tablettes, ordinateurs portables ou chargeurs, par exemple). Ces objets peuvent perturber son fonctionnement.

* Option/accessoire.

[1] L'illustration est schématique, les détails peuvent varier selon le modèle de la voiture.

9.2.3. Verrouiller et déverrouiller avec les boutons de clé

Les boutons de la clé vous permettent de verrouiller et de déverrouiller l'ensemble des portes, le hayon et la trappe de réservoir simultanément.

Verrouiller avec les boutons de clé



L'illustration est schématique.

- 1 Appuyez sur le bouton  pour verrouiller la voiture.

Pour pouvoir activer la séquence de verrouillage, la porte conducteur doit être fermée [1]. Si l'une des autres portes ou le hayon est ouvert, ils ne seront verrouillés et protégés par l'alarme* qu'après leur fermeture. Le capteur de mouvement de l'alarme* est activé lorsque toutes les portes et le hayon sont fermés et verrouillés.

Note

Une clé enfermée dans la voiture est temporairement désactivée et ne pourra être utilisée avant que la voiture n'ait été déverrouillée à l'aide d'une autre clé valide.

Verrouillage avec le hayon ouvert

 **Note**

Si la voiture a été verrouillée alors que le hayon est toujours ouvert, veillez à ne pas laisser la clé dans le compartiment à bagages lorsque vous fermez le hayon^[1].

Déverrouiller avec les boutons de clé

- 1 Appuyez sur le bouton  pour déverrouiller la voiture.

Reverrouillage automatique

Si, dans les 2 minutes qui suivent le déverrouillage, ni les portes ni le hayon ne sont ouverts, ceux-ci seront verrouillés automatiquement. Cette fonction permet d'éviter que la voiture ne reste ouverte par mégarde.

Si la clé ne fonctionne pas

Si le verrouillage ou le déverrouillage avec la clé venait à cesser de fonctionner à cause de l'usure de la pile, verrouillez ou déverrouillez la porte conducteur à l'aide de la lame de clé amovible.

* Option/accessoire.

^[1] Si la voiture est équipée du verrouillage/déverrouillage sans clé*, toutes les portes latérales doivent être fermées.

9.2.4. Paramètres de déverrouillage

Il est possible de modifier les paramètres du déverrouillage à l'aide du bouton de la clé. Soit toutes les portes se déverrouillent lorsqu'on appuie une fois sur le bouton, soit seule la porte conducteur se déverrouille lorsqu'on appuie une fois, les autres portes se déverrouillant lorsqu'on appuie deux fois.

Les réglages effectués ici concernent aussi le verrouillage centralisé avec la poignée d'ouverture depuis l'intérieur.

- 1 Appuyez sur **Paramètres** de la Vue principale de l'écran central.
- 2 Appuyez sur **My Car** → **Verrouillage** → **Déverrouillage à distance et habitacle**.
- 3 Sélectionnez une alternative :
 - **Toutes les portes** - déverrouillage simultané de toutes les portes.
 - **Une porte** - déverrouillage de la porte conducteur. Pour déverrouiller toutes les portes, deux pressions sur le bouton de déverrouillage de la clé sont nécessaires.

9.2.5. Déverrouiller le hayon avec le bouton de clé

La clé comporte un bouton pour déverrouiller le hayon uniquement.

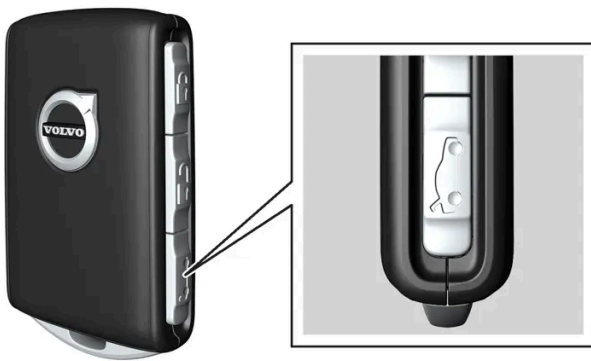

- 1 Appuyez sur le bouton  de la clé.
 - Le hayon se déverrouille et peut être ouvert de l'extérieur.
Les portes latérales restent verrouillées et sous alarme*. Le témoin de verrouillage et d'alarme sur le tableau de bord s'éteint pour indiquer que la voiture n'est pas entièrement verrouillée.
Si le hayon n'a pas été ouvert dans les 2 minutes, il est reverrouillé et l'alarme est réactivée.

- 1 Maintenez le bouton  de la clé enfoncé pendant quelques secondes.
 - Le hayon est déverrouillé et s'ouvre tandis que les portes latérales restent verrouillées et sous alarme*.

 **Note**

Si le hayon motorisé* fonctionne continuellement pendant trop longtemps, il est désactivé pour éviter la surcharge. Il pourra être utilisé de nouveau après quelques minutes.

* Option/accessoire.

9.2.6. Verrouiller et déverrouiller avec la lame de clé amovible

La lame amovible de la clé peut servir à déverrouiller de l'extérieur une des portes de la voiture, par exemple si la pile de la clé est à plat.

Déverrouillage avec la lame de clé

 **Note**

Lors du déverrouillage de la porte avec la lame de clé et de son ouverture, l'alarme se déclenche. L'alarme doit être désactivée manuellement. Il peut être utile de lire la section à ce sujet avant d'ouvrir la voiture.

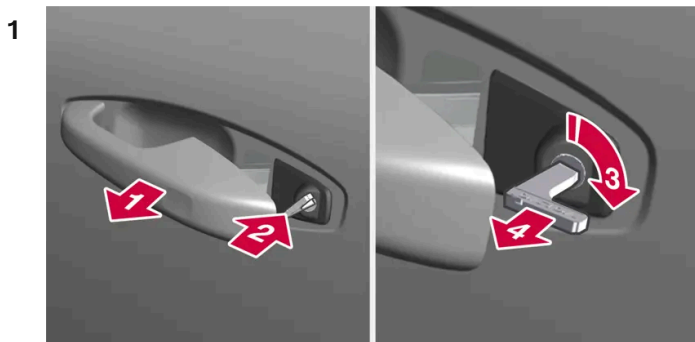

Tirez la poignée de la porte avant du côté gauche de la voiture jusqu'en fin de course.^[1]

- Le trou de serrure sous la poignée doit maintenant être visible.

2 

Introduisez la clé.

3 

Tournez dans le sens horaire à 45 degrés de manière à ce que la clé soit dirigée vers l'arrière.

4 

Tournez la clé en sens inverse à 45 degrés jusqu'au point de départ et retirez-la.

➤ La porte peut être ouverte avec la poignée.

Verrouillage avec la lame de clé

La porte avant gauche peut être verrouillée avec la lame amovible de la clé.

Les autres portes ont un mécanisme de changement d'état sur le côté, qu'on enfonce à l'aide de la lame de la clé. Après cela, elles sont verrouillées/impossibles à ouvrir de l'extérieur, mais peuvent s'ouvrir de l'intérieur.

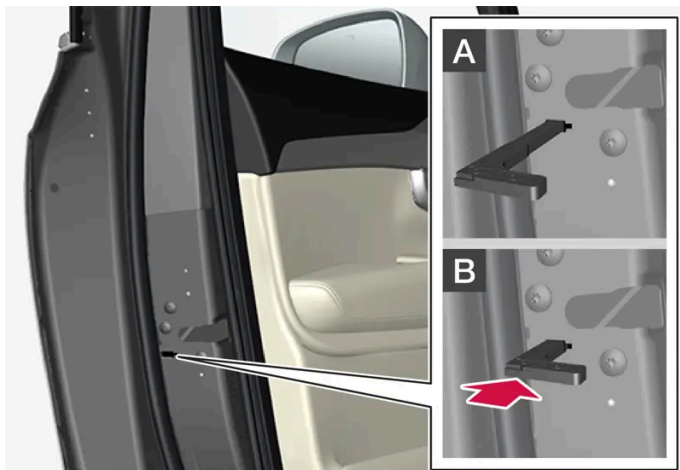

Verrouillage manuel d'une porte. À ne pas confondre avec la sécurité enfant.

- 1 Sortez la lame amovible de la clé avec boutons.
- 2 Introduisez la lame de clé dans le trou de changement d'état du verrouillage.
- 3 Enfoncez la clé à fond, environ 12 mm (0,5 pouce).

A La porte peut être ouverte de l'intérieur et de l'extérieur.

B La porte ne peut maintenant plus être ouverte de l'extérieur. Pour revenir en position A, il faut d'abord ouvrir la poignée intérieure de la porte.

i Note

- La commande de verrouillage de porte ne permet de verrouiller que la porte concernée, pas toutes les portes en même temps.
- Une porte arrière dont la sécurité enfant est activée et qui a été verrouillée manuellement ne peut être ouverte ni de l'extérieur, ni de l'intérieur. Le déverrouillage peut être obtenu à l'aide des boutons de la clé, du bouton de verrouillage centralisé, du système de verrouillage sans clé* ou de l'application Volvo Cars.

[1] Valable pour les voitures avec conduite à droite ou à gauche.

* Option/accessoire.

9.2.7. Verrouillage automatique durant la conduite

Lorsque la voiture se met en mouvement, les portes et le hayon sont automatiquement verrouillés pour des raisons de sécurité.

Il reste possible d'ouvrir les portes de l'intérieur en cas de verrouillage automatique durant la conduite. Selon les paramètres de verrouillage, toutes les portes sont déverrouillées ou seule la porte ouverte est déverrouillée.

i Note

La sécurité enfant est utilisée pour empêcher l'ouverture d'une porte arrière depuis l'intérieur de la voiture.

i Note

Pour des raisons de sécurité, en cas de collision, la voiture déverrouille toutes les portes. Cela se produit uniquement si l'un des systèmes de sécurité s'est déclenché.

9.2.8. Réglage de l'ouverture maximale de hayon à commande électrique *

Réglez le degré d'ouverture maximale du hayon, si par exemple vous devez garer la voiture dans un garage limité en hauteur.

Régler l'ouverture maximale

- 1 Ouvrez le hayon manuellement et arrêtez-le dans la position d'ouverture souhaitée.

- 2 Tenez enfoncé le bouton  au dessous du hayon pendant environ 3 secondes.
- Deux signaux sonores retentissent et la position choisie est enregistrée.

 **Note**

Il n'est pas possible de programmer une position d'ouverture inférieure à la moitié de l'ouverture du hayon.

Réinitialisation de l'ouverture maximale

- 1 Mettez le hayon manuellement en position complètement ouverte.
 - 2 Tenez enfoncé le bouton  au dessous du hayon pendant environ 3 secondes.
- Deux signaux retentissent et la position enregistrée est supprimée.

* Option/accessoire.

9.2.9. Verrouiller et déverrouiller depuis l'intérieur de la voiture

Les portes et le hayon peuvent être verrouillés et déverrouillés de l'intérieur avec la commande de verrouillage centralisé des portes avant.

Verrouillage centralisé



Bouton de verrouillage et déverrouillage de porte avant avec témoin.

Déverrouiller avec le bouton de la porte avant

- 1 Appuyez sur le bouton  pour déverrouiller toutes les portes et le hayon.

Méthode de déverrouillage alternative



Poignée d'ouverture pour le déverrouillage alternatif d'une porte latérale^[1].

- 1 Tirez sur la poignée de l'une des portes latérales et relâchez-la.
 - En fonction des paramètres de déverrouillage, toutes les portes seront déverrouillées ou seule la porte sélectionnée sera déverrouillée et ouverte.

Verrouiller avec le bouton de la porte avant

- 1 Appuyez sur le bouton . Les deux portes avant doivent être fermées.
 - Toutes les portes et le hayon sont verrouillés.

Verrouiller avec le bouton de la porte arrière *



Bouton de verrouillage de porte arrière avec témoin

Le bouton de verrouillage des portes arrière verrouille la porte concernée.

Déverrouiller la porte arrière

- 1 Tirez la poignée d'ouverture.
 - La porte arrière est déverrouillée et ouverte^[2].

^[1] L'illustration est schématique, les détails peuvent varier selon le modèle de la voiture.

* Option/accessoire.

^[2] À condition que la sécurité enfant ne soit pas activée.

9.2.10. Déverrouiller le hayon de l'intérieur de la voiture

Le hayon peut être déverrouillé de l'intérieur à l'aide d'un bouton situé à côté du volant, sur le tableau de bord.



- 1 Appuyez brièvement sur le bouton  du tableau de bord.
 - > Le hayon se déverrouille et peut être ouvert de l'extérieur.

Avec l'option du hayon à commande électrique* :

- 1 Maintenez le bouton  du tableau de bord enfoncé pendant quelques secondes.
 - > Le hayon s'ouvre.

 **Note**

Si le hayon motorisé* fonctionne continuellement pendant trop longtemps, il est désactivé pour éviter la surcharge. Il pourra être utilisé de nouveau après quelques minutes.

* Option/accessoire.

9.2.11. Verrouillage privé*

La fonction de verrouillage privé limite l'accès à certains compartiments de la voiture, même si vous disposez d'une clé. Cela vous permet de ranger des objets en sécurité lorsque vous confiez la voiture ou sa clé à un atelier de révision ou à un service de voiturier, par exemple.

Lorsque le verrouillage privé est activé, le hayon ne peut être ouvert, ce qui barre l'accès au compartiment de rangement situé sous le plancher à bagages.



Le bouton de verrouillage privé se trouve dans la vue Fonctions de l'écran central. L'état actuel **Verr. voiturier déverrouillé** ou **Verrouillage voit. verrouillé** est affiché.

* Option/accessoire.

9.2.12. Activer et désactiver le verrouillage privé*

Le verrouillage privé est activé à l'aide du bouton de fonction de l'écran central et d'un code PIN au choix.



Bouton de vue Fonctions pour le verrouillage privé

Note

Pour pouvoir activer la fonction de verrouillage privé, la voiture doit être au moins en position d'allumage I.

Le verrouillage privé a deux codes :

- Un code de sécurité créé lors de la première utilisation de la fonction.
- Un nouveau code PIN est choisi à chaque activation de la fonction.

Indiquer un code de sécurité avant la première utilisation

À la première utilisation de la fonction, vous devez choisir un code de sécurité. Il peut ensuite servir à désactiver le verrouillage privé si vous avez oublié ou perdu le code PIN. Le code de sécurité fonctionne comme un code PUK pour tous les codes PIN éventuellement programmés pour la fonction de verrouillage privé.

Conservez le code de sécurité en un lieu sûr.

Pour créer un code de sécurité :

- 1 Appuyez sur le bouton de verrouillage privé sur la vue Fonctions.
 - Une fenêtre pop-up s'ouvre.
- 2 Indiquez le code de sécurité souhaité et appuyez sur **Confirmez**.
 - Le code de sécurité est mémorisé. La fonction de verrouillage privé peut maintenant être activée.

Activez le verrouillage privé

- 1 Appuyez sur le bouton de verrouillage privé sur la vue Fonctions.
 - Une fenêtre pop-up s'ouvre.
- 2 Saisissez le code nécessaire au déverrouillage du hayon après verrouillage et appuyez sur **Confirmez**.
 - Le hayon est verrouillé. Un témoin vert près du bouton sur la vue Fonctions confirme le verrouillage.

Désactivez le verrouillage privé

- 1 Appuyez sur le bouton de verrouillage privé sur la vue Fonctions.
 - Une fenêtre pop-up s'ouvre.
- 2 Indiquez le code utilisé lors du verrouillage et appuyez sur **Confirmez**.
 - Le hayon est déverrouillé. Le témoin vert près du bouton de la vue Fonctions s'éteint pour confirmer le verrouillage.

Code PIN oublié

Si vous avez oublié le code PIN ou si vous avez saisi trois codes PIN erronés, vous pouvez utiliser le code de sécurité pour désactiver le verrouillage privé.

Si la voiture est déverrouillée à l'aide de Volvo On Call*, le verrouillage privé est automatiquement désactivé.

Code de sécurité oublié

Si vous avez aussi oublié le code de sécurité, veuillez contacter un réparateur Volvo agréé qui vous aidera à désactiver le verrouillage privé.

* Option/accessoire.

9.2.13. Verrouiller et déverrouiller

La voiture peut être verrouillée et déverrouillée de diverses manières.

Celles-ci sont les suivantes :

- avec les boutons de clé
- avec la lame de clé amovible (si la pile de la clé est déchargée)
- sans clé* (la voiture détecte qu'une clé est à portée)
- depuis l'intérieur de la voiture avec les commandes de verrouillage des portes
- avec l'application Volvo Cars*
- déverrouillage à distance avec Volvo On Call*
- verrouillage automatique durant la conduite.

 **Note**

Pour des raisons de sécurité, en cas de collision, la voiture déverrouille toutes les portes. Cela se produit uniquement si l'un des systèmes de sécurité s'est déclenché.

* Option/accessoire.

9.2.14. Activer et désactiver la sécurité enfant

La sécurité enfant empêche l'ouverture des portes arrière de l'intérieur. La sécurité enfant empêche également la commande des lève-vitre depuis la banquette arrière.

La sécurité enfant peut être manuelle ou électrique*.

Sécurité enfant manuelle

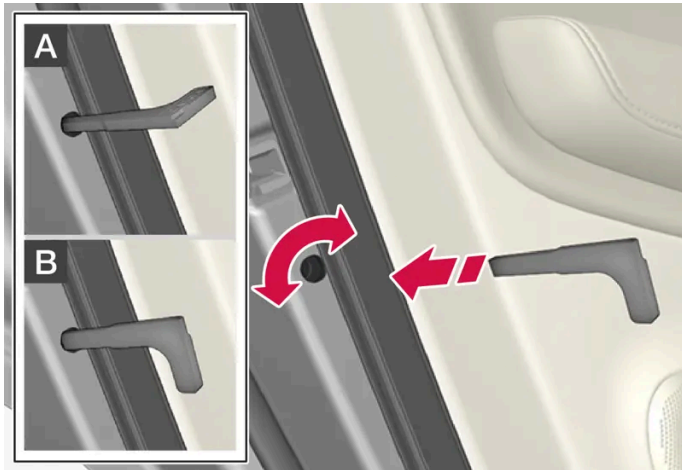

Sécurité enfant manuelle. À ne pas confondre avec le verrouillage de porte manuel.

- 1 Utilisez la lame de clé amovible de la clé pour tourner le bouton.

A La porte ne peut maintenant plus être ouverte de l'intérieur.

B La porte peut être ouverte de l'intérieur et de l'extérieur.

i Note

- Une commande rotative de la porte ne permet de bloquer que la porte concernée, pas les deux portes arrière en même temps.
- Il n'existe aucun verrouillage manuel pour les voiture équipée de la sécurité enfant électrique.

Sécurité enfant électrique *

La sécurité enfant électrique peut être activée et désactivée dans n'importe quelle position de contact supérieure à 0. L'activation et la désactivation restent possibles jusqu'à 2 minutes après l'arrêt de la voiture si aucune porte n'est ouverte.

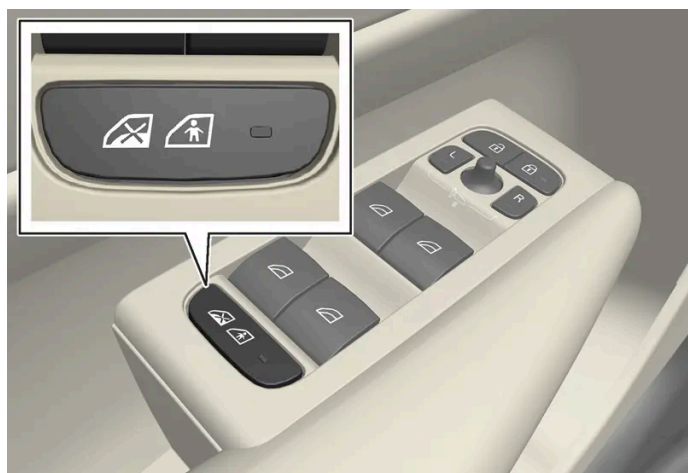

Bouton d'activation et de désactivation.

Sécurité enfant arrière activée

La sécurité enfant est activée lorsque le témoin du bouton est allumé.

Si la sécurité enfant est active lorsque la voiture est arrêtée, la fonction restera active au démarrage suivant de la voiture.

- Les portes arrière ne peuvent être ouvertes de l'intérieur.
- Les lève-vitre arrière ne peuvent être manœuvrés que depuis la porte conducteur.

Sécurité enfant arrière désactivée

La sécurité enfant est désactivée lorsque le témoin du bouton est éteint.

- Les portes arrière peuvent être ouvertes de l'intérieur et les lève-vitre peuvent être manœuvrés depuis la banquette arrière.

Symboles et messages

Symbole	Message	Signification
	Verrou enfant arrière Activé	La sécurité enfant est activée.
	Verrou enfant arrière Désactivé	La sécurité enfant est désactivée.

* Option/accessoire.

9.2.15. Témoin de verrouillage

La voiture indique si elle est verrouillée ou déverrouillée. L'indication varie selon les paramètres d'indication de verrouillage et des rétroviseurs latéraux.

Indication extérieure

Verrouillage

- Les clignotants de la voiture indiquent le verrouillage par un clignotement ainsi que le rabattement des rétroviseurs extérieurs ^[1].

Déverrouillage

- Les clignotants de la voiture indiquent le déverrouillage par deux clignotements ainsi que le déploiement des rétroviseurs extérieurs ^[1].

Toutes les portes, le hayon et le capot doivent être fermés pour indiquer que la voiture est verrouillée. Si le verrouillage s'effectue avec uniquement la porte conducteur fermée ^[2], l'indication du verrouillage avec les feux de détresse n'aura lieu que lorsque toutes les portes, le hayon et le capot seront fermés.

Témoin de verrouillage et d'alarme sur le tableau de bord

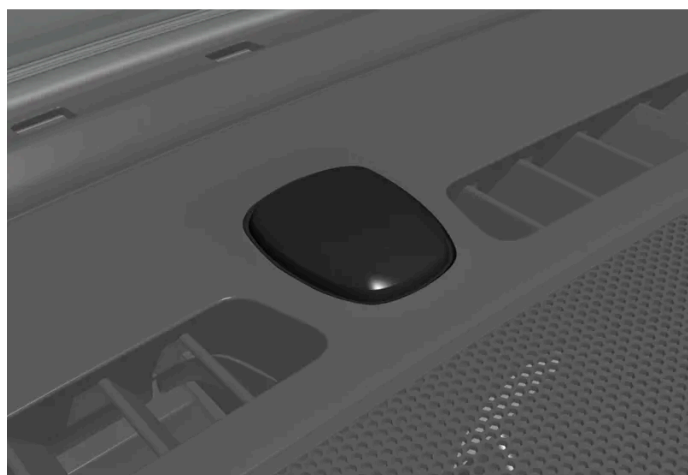

Le témoin de verrouillage et d'alarme est placé au centre du tableau de bord, près du pare-brise.

Le témoin de verrouillage et d'alarme indique le statut du système de verrouillage :

- Un clignotement long indique le verrouillage.
- Des clignotements courts indiquent que la voiture est verrouillée.
- Des clignotements rapides après la désactivation de l'alarme* indique qu'elle a été déclenchée.

Indication des boutons de verrouillage

Porte avant



Boutons de verrouillage avec témoin sur la porte avant.

Si les témoins des portes avant et du bouton de verrouillage sont allumés, toutes les portes sont verrouillées. Si l'une des portes s'ouvre, le témoin s'éteint sur les deux portes.

Porte arrière*



Boutons de verrouillage avec témoin sur la porte arrière.

Si le témoin du bouton de verrouillage des portes est allumé, c'est que la porte en question est verrouillée. Si l'une des portes est déverrouillée, son témoin s'éteint tandis que les autres restent allumés.

Autres indications

Les fonctions d'éclairage d'accompagnement et d'éclairage de sécurité peuvent aussi être activées lors du verrouillage et du déverrouillage, respectivement.

Le rabattement/déploiement des rétroviseurs peut également vous aider à déterminer si la voiture est verrouillée/déverrouillée.

[1] Voiture avec rétroviseurs électriques uniquement.

* Option/accessoire.

[2] Impossible en cas de verrouillage sans clé*.

9.2.16. Paramètres d'indication de verrouillage

Le menu des réglages de l'écran central permet de choisir la manière par laquelle la voiture signale qu'elle est verrouillée ou déverrouillée.

Différents types de réactions au verrouillage

- 1 Appuyez sur **Paramètres** de la Vue principale de l'écran central.
- 2 Appuyez sur **My Car** → **Verrouillage**.
- 3 Appuyez sur **Retour information visible verrouillage** pour choisir lorsque la voiture doit émettre une confirmation visible :
 - **Verrouiller**
 - **Déverrouiller**
 - **Deux**

Ou désactivez la fonction en sélectionnant **Arrêt**.

Rabattement automatique des rétroviseurs * au verrouillage

- 1 Appuyez sur **Paramètres** de la Vue principale de l'écran central.
- 2 Appuyez sur **My Car** → **Rétroviseurs et commodité**.
- 3 Sélectionnez **Repli des rétroviseurs au verrouillage** pour activer ou désactiver la fonction.

* Option/accessoire.

9.3. Alarme

9.3.1. Alarme *

L'alarme émet des signaux sonores et lumineux si une personne qui n'est pas munie d'une clé valable pénètre dans la voiture, tente de voler une roue, de remorquer la voiture ou de manipuler la batterie de la voiture ou la

sirène d'alarme.

Témoin d'alarme

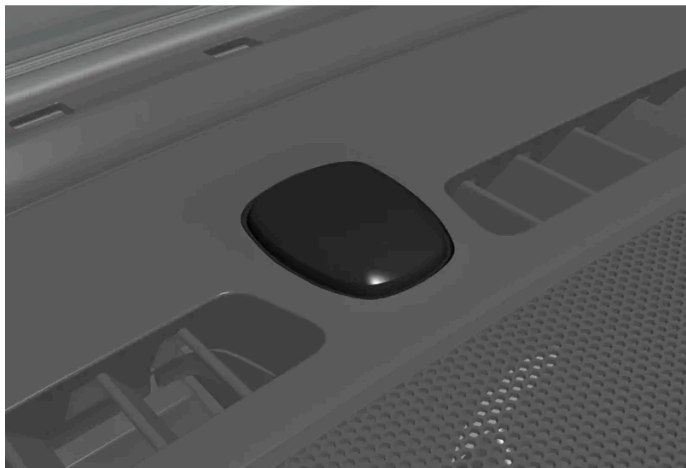

Le témoin de verrouillage et d'alarme est placé au centre du tableau de bord, près du pare-brise.

Un témoin rouge indique l'état du système d'alarme :

- Éteint – l'alarme est désactivée.
- Clignotement une fois toutes les deux secondes – l'alarme est activée.
- Clignotement rapide après la désactivation de l'alarme pendant 30 secondes au maximum ou jusqu'à la mise du contact en position I – l'alarme a été déclenchée.

Une alarme activée se déclenche lorsque :

- une porte, le capot ou le hayon est ouvert^[1]
- un mouvement est détecté dans l'habitacle (si la voiture est équipée d'un capteur de mouvements *)
- la voiture est levée ou remorquée (si celle-ci est équipée d'un capteur d'inclinaison *)
- la batterie est débranchée
- la sirène est déconnectée.

Signaux d'alarme

En cas de déclenchement de l'alarme :

- Une sirène retentit pendant 30 secondes ou jusqu'à la désactivation de l'alarme.
- Les feux de détresse clignotent pendant 5 minutes ou jusqu'à la désactivation de l'alarme.

Si la cause de l'activation de l'alarme n'est pas éliminée, le cycle d'alarme se répétera au maximum 10 fois^[1].

Capteurs de mouvement et d'inclinaison*

Le capteur de mouvement de l'alarme réagit aux mouvements à l'intérieur de la voiture^[2], tandis que le capteur d'inclinaison réagit à un changement d'inclinaison de la voiture. Le niveau d'alarme réduit peut être activé pour que l'alarme ne soit pas activée du fait d'un mouvement, par exemple si la voiture est placée sur un ferry.

Pour éviter un déclenchement involontaire de l'alarme :

- Fermez toutes les vitres lorsque vous quittez la voiture.
- Fermez le toit panoramique.
- Si la climatisation est en service, orientez le flux d'air de sorte qu'il ne soit pas dirigé vers le haut dans l'habitacle.

Il est aussi possible de réduire le niveau d'alarme à l'écran central.

Symboles et messages

Symbole	Message	Signification
	Défail. système alarme Entretien nécessaire	Contactez un réparateur. Un réparateur Volvo agréé est recommandé.

Note

Ne tentez pas de réparer ou de modifier vous-même les composants du système d'alarme. De telles tentatives peuvent avoir des répercussions sur l'assurance et sur les performances de l'alarme.

* Option/accessoire.

^[1] Concerne certains marchés.

^[2] Les flux d'air générés par la climatisation peuvent être perçus comme un mouvement.

9.3.2. Activer et désactiver l'alarme *

L'alarme est activée lorsque la voiture est verrouillée et désactivée lorsque la voiture est déverrouillée. Il est aussi possible de désactiver l'alarme sans clé opérationnelle.

Activer et désactiver l'alarme

L'alarme est activée lorsque la voiture est verrouillée et désactivée lorsque la voiture est déverrouillée.

Note

Il n'est pas possible de verrouiller la voiture sans activer l'alarme. Si la voiture est placée, par exemple, sur un ferry, il convient d'utiliser au lieu de cela la fonction de niveau d'alarme réduit.

Désactiver l'alarme sans clé

La voiture peut être déverrouillée et l'alarme désactivée même si la clé ne fonctionne pas, par ex. si la pile de la clé est déchargée.

1 Ouvrez la porte conducteur avec la lame de clé amovible.

➤ L'alarme se déclenche.



Placez la clé sur le symbole en forme de clé dans le lecteur de secours du compartiment de rangement de la console du tunnel.

3 Appuyez sur bouton de démarrage.

➤ L'alarme est désactivée.

Désactivation du signal d'alarme

1 Appuyez sur le bouton de déverrouillage de la clé ou mettez la voiture en position d'allumage I en appuyant sur le bouton de démarrage.

* Option/accessoire.

9.3.3. Niveau d'alarme réduit *

En niveau d'alarme réduit, certains types de capteurs d'alarme sont neutralisés, de façon à ce que l'alarme ne se déclenche pas à tort, par exemple à bord d'un bateau.

Les capteurs de mouvement et d'inclinaison de l'alarme sont désactivés lorsque le niveau d'alarme réduit est activé. L'alarme ne réagit alors pas aux mouvements à l'intérieur de la voiture ou à un changement d'inclinaison de la voiture.

La fonction peut être activée lorsque la voiture est déverrouillée, à l'écran central de la voiture ou dans l'application Volvo Cars.

Le niveau d'alarme réduit est désactivé après chaque période d'utilisation. Après cela, il doit être activé de nouveau.

Activation du niveau d'alarme réduit

Cette version du manuel est valable au moment de son impression, mais cette validité ne peut être entièrement garantie pour l'avenir. Pour plus d'informations, consultez la première page, qui comporte un avertissement complet.

1 Appuyez sur le bouton **Protection réduite** de la vue Fonctions de l'écran central.

➤ La fonction est activée jusqu'à ce que la conduite de la voiture commence. Après cela, elle doit être activée de nouveau.

* Option/accessoire.

10. Assistance à la conduite

10.1. Fonctions de régulateur de vitesse

10.1.1. Régulateur de vitesse

10.1.1.1. Régulateur de vitesse

Le régulateur de vitesse (CC^[1]) aide le conducteur à maintenir une vitesse régulière ce qui peut permettre une conduite plus détendue sur les autoroutes et les longues routes nationales droites avec une circulation fluide.

Frein moteur à la place du frein de route

Le régulateur de vitesse ajuste la vitesse avec une intervention réduite du frein de route. En descente, il est parfois préférable de rouler un peu plus vite et de ne laisser que le frein moteur réduire l'accélération. Le conducteur peut alors désactiver temporairement l'intervention du frein de route du régulateur de vitesse.

Pour cela :

- 1 Enfoncez la pédale d'accélérateur à la moitié de sa course puis relâchez-la.
- Le régulateur de vitesse interrompt automatiquement l'intervention du frein de route et n'utilise ensuite que le frein moteur.

Attention

- La fonction est une assistance complémentaire à la conduite dont l'objectif est de faciliter et de sécuriser la conduite. Elle ne peut toutefois pas gérer toutes les situations dans toutes les conditions de circulation, météorologiques et de la chaussée.
- Le conducteur est invité à lire tous les chapitres du Manuel de conduite et d'entretien consacrés à cette fonction afin de prendre connaissance de ses limites avant de pouvoir l'utiliser.
- Les fonctions d'assistance au conducteur ne peuvent se substituer à l'attention et au jugement du conducteur et ce dernier a toujours la responsabilité de conduire sa voiture en toute sécurité et de veiller à maintenir une vitesse adaptée et une distance adéquate avec les autres véhicules tout en respectant le code de la route et les lois en vigueur.

10.1.1.2. Mode veille du régulateur de vitesse

Le régulateur de vitesse (CC^[1]) peut être désactivé et mis en mode veille. Cette désactivation peut être automatique ou provoquée par une intervention du conducteur.

Le mode de veille signifie que la fonction est sélectionnée dans l'écran conducteur mais n'est pas activé. Le symbole à l'écran conducteur est éteint et le régulateur de vitesse ne régule donc pas la vitesse.

Mise en veille en raison d'une intervention du conducteur

Le régulateur de vitesse est désactivé et mis en veille si l'un des événements suivants se produit:

- Le frein de route est utilisé.
- Le sélecteur de vitesses est mis en position **N**.
- Le conducteur maintient une vitesse supérieure à celle programmée pendant plus de 1 minute.
- La pédale d'embrayage est tenue enfoncée pendant plus de 1 minute – concerne les voitures à boîte de vitesses manuelle.

Le conducteur doit alors lui-même réguler la vitesse.

Une augmentation temporaire de la vitesse avec la pédale d'accélérateur, par exemple lors d'un dépassement, n'influence pas le réglage. La voiture reviendra à la vitesse précédemment définie lorsque la pédale d'accélérateur est relâchée.

Mode veille automatique

L'activation d'un mode de veille automatique peut, par exemple, être dû :

- à la perte d'adhérence des roues.
- Le régime moteur est trop élevé/bas.
- à une température des freins trop élevée.
- à une vitesse descendue sous 30 km/h (20 mph).

Le conducteur doit alors lui-même réguler la vitesse.

10.1.1.3. Régler la vitesse mémorisée pour les fonctions de régulation de vitesse

Il est possible de régler la vitesse mémorisée pour les fonctions limiteur de vitesse, régulateur de vitesse ordinaire, régulateur adaptatif de vitesse* et Pilot Assist*.

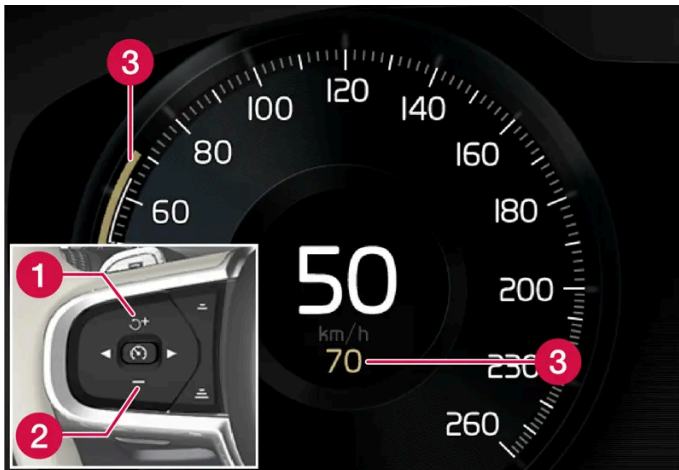

- 1 + : permet d'augmenter la vitesse
- 2 - : permet de réduire la vitesse
- 3 Vitesse mémorisée

- 1 Modifiez la vitesse mémorisée avec de courtes pressions sur les commandes au volant + (1) ou - (2) ou en les maintenant enfoncées.
 - **Courtes pressions** : Chaque pression modifie la vitesse par pas de +/- 5 km/h (+/- 5 mph).
 - **Appuyez et maintenez** : Relâchez le bouton lorsque l'indicateur de vitesse (3) indique la vitesse désirée.
- La dernière pression sur le bouton est mémorisée.

Effet de la pédale d'accélérateur

Si vous augmentez la vitesse avec la pédale d'accélérateur avant d'appuyer sur la commande au volant + (1), c'est la vitesse actuelle de la voiture qui sera mémorisée au moment où vous appuierez sur le bouton, à condition de maintenir le pied sur la pédale à ce moment-là.

Une augmentation temporaire de la vitesse avec la pédale d'accélérateur, par exemple lors d'un dépassement, n'influence pas le réglage. La voiture reviendra à la vitesse précédemment définie lorsque la pédale d'accélérateur est relâchée.

Vitesse possible

Boîte de vitesses automatique

Les fonctions d'assistance au conducteur peuvent suivre un autre véhicule sur une plage de vitesse comprise entre l'arrêt et 180 km/h (112 mph).

La fonction Pilot Assist offre une correction de trajectoire sur une plage de vitesse allant de la quasi-immobilité à 140 km/h (87 mph).

Notez que la vitesse minimale réglable est de 30 km/h (20 mph). Même si la fonction peut suivre un autre véhicule jusqu'à l'arrêt, il est impossible de choisir/mémoriser une vitesse inférieure à 30 km/h (20 mph).

Boîte de vitesses manuelle

Les fonctions d'assistance au conducteur peuvent suivre un autre véhicule sur une plage de vitesse comprise entre 30 km/h (20 mph) et 180 km/h (112 mph).

La fonction Pilot Assist offre une correction de trajectoire sur une plage de vitesse comprise entre 30 km/h (20 mph) et 140 km/h (>87 mph).

La vitesse minimale qui peut être programmée est de 30 km/h (20 mph). La valeur maximale est 200 km/h (125 mph).

* Option/accessoire.

10.1.2. Régulateur adaptatif de vitesse

10.1.2.1. Régulateur adaptatif de vitesse et de distance *

Le régulateur adaptatif de vitesse^[1] (ACC^[2]) peut vous aider, en tant que conducteur, à maintenir une vitesse constante tout en conservant un écart de temps prédéterminé avec le véhicule qui précède.

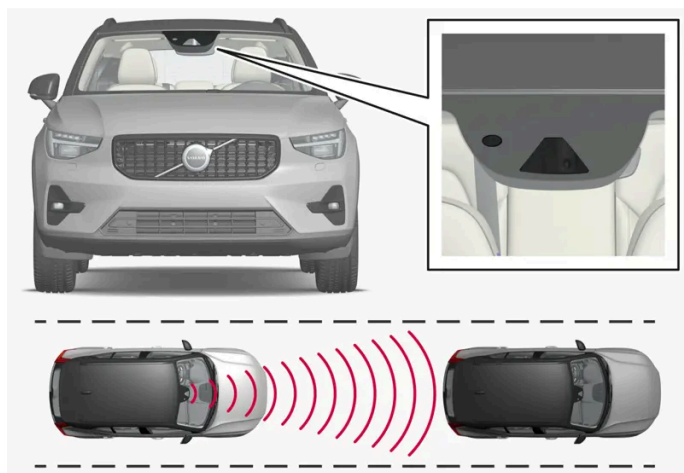

L'unité de caméra/radar mesure la distance au véhicule qui précède.

Le régulateur adaptatif de vitesse peut contribuer à une conduite plus décontractée sur de longs trajets sur autoroute et les longues portions de routes avec une circulation fluide.

Le conducteur choisit la vitesse souhaitée et la distance temporelle au véhicule qui précède. Si l'unité caméra/radar détecte un véhicule lent devant la voiture, sa vitesse est automatiquement adaptée selon la distance temporelle spécifiée. Une fois la voie libre, la vitesse de la voiture revient la vitesse sélectionnée.

Le régulateur adaptatif de vitesse s'efforce de :

- réguler la vitesse en souplesse. Dans les situations nécessitant des freinages brusques, le conducteur doit freiner lui-même. Cela concerne les différences de vitesse importantes ou si le véhicule qui précède freine fortement. En raison des limites du radar, un freinage peut se produire de manière inattendue ou ne pas avoir lieu.
- suivre le véhicule qui précède sur la même voie à une distance temporelle choisie par le conducteur. Si le radar ne perçoit aucun véhicule devant la voiture, celle-ci adoptera alors la vitesse spécifiée par le conducteur dans le régulateur de vitesse. Il en va de même si la vitesse du véhicule qui précède augmente et dépasse celle réglée dans le régulateur de vitesse.

Routes en pente et/ou fortes charges

N'oubliez pas que le régulateur adaptatif de vitesse est d'abord prévu pour une utilisation en conduite sur des chaussées planes. La fonction peut rencontrer des difficultés pour maintenir la bonne distance au véhicule qui précède en descente. Soyez donc d'autant plus prudent et prêt à freiner.

N'utilisez pas le régulateur adaptatif de vitesse si la voiture à une charge élevée ou si un véhicule est attelé à la voiture.

Attention

- Ce n'est pas un système qui permet d'éviter les collisions. Le conducteur est toujours responsable et doit intervenir si le système ne détecte pas un véhicule qui précède.
- La fonction n'agit (ne freine) pas systématiquement pour les êtres humains ni pour les animaux ni pour les petits véhicules, comme les bicyclettes et les motos. Ni pour les remorques basses, ni pour les véhicules ou objets circulant en sens inverse, lents ou à l'arrêt.
- N'utilisez pas la fonction dans des conditions de circulation difficiles comme en milieu urbain, dans les carrefours, sur chaussée glissante ou recouverte d'eau ou de neige, en cas d'averse forte (pluie ou neige), de mauvaise visibilité, dans les virages ou les voies d'accélération et de décélération.

Attention

- La fonction est une assistance complémentaire à la conduite dont l'objectif est de faciliter et de sécuriser la conduite. Elle ne peut toutefois pas gérer toutes les situations dans toutes les conditions de circulation, météorologiques et de la chaussée.
- Le conducteur est invité à lire tous les chapitres du Manuel de conduite et d'entretien consacrés à cette fonction afin de prendre connaissance de ses limites avant de pouvoir l'utiliser.
- Les fonctions d'assistance au conducteur ne peuvent se substituer à l'attention et au jugement du conducteur et ce dernier a toujours la responsabilité de conduire sa voiture en toute sécurité et de veiller à maintenir une vitesse adaptée et une distance adéquate avec les autres véhicules tout en respectant le code de la route et les lois en vigueur.

Note

Cette fonction utilise les unités de caméra/radar de la voiture qui présentent certaines limites.

Important

L'entretien des composants des fonctions d'assistance au conducteur doit être confié à un atelier. Un atelier Volvo agréé est recommandé.





* Option/accessoire.

^[1] En fonction du marché, cette fonction peut être proposée de série ou en option.

^[2] Adaptive Cruise Control

10.1.2.2. Symboles et messages pour le régulateur adaptatif de vitesse *

Divers symboles et messages concernant le régulateur adaptatif de vitesse ^[1] (ACC ^[2]) peuvent s'afficher. En voici quelques exemples.

Symbole	Message	Signification
	Le symbole est allumé	La voiture roule à la vitesse mémorisée.
	Adaptive Cruise Contr. Indisponible Le symbole est éteint	Le régulateur adaptatif de vitesse passe en mode veille.
	Adaptive Cruise Contr. Entretien nécessaire Le symbole est éteint	Le système ne fonctionne pas comme il se doit. Il faut contacter un atelier - un atelier Volvo agréé est recommandé.
	Capteur pare-brise Capteur bloqué. Voir le manuel.	Nettoyez le pare-brise devant les capteurs de caméra et de radar.

Vous pouvez supprimer les messages avec une courte pression sur le bouton , situé au centre des commandes au volant droites.

Si un message persiste, contactez un atelier – nous vous recommandons un atelier Volvo agréé.

* Option/accessoire.

^[1] En fonction du marché, cette fonction peut être proposée de série ou en option.

^[2] Adaptive Cruise Control

10.1.2.3. Mode veille du régulateur adaptatif de vitesse *

Le régulateur adaptatif de vitesse ^[1] (ACC ^[2]) peut être désactivé et mis en mode de veille. Cette désactivation peut être automatique ou provoquée par une intervention du conducteur.

Le mode de veille signifie que la fonction est sélectionnée dans l'écran conducteur mais n'est pas activé. Dans ce cas, le régulateur adaptatif de vitesse ne régule pas la vitesse, ni la distance au véhicule qui précède.

Mise en veille en raison d'une intervention du conducteur

Le régulateur adaptatif de vitesse est désactivé et mis en veille si l'un des événements suivants se produit:

- Le frein de route est utilisé.
- Le sélecteur de vitesses est mis en position **N**.
- Le conducteur maintient une vitesse supérieure à celle programmée pendant plus de 1 minute.
- La pédale d'embrayage est tenue enfoncée pendant plus de 1 minute – concerne les voitures à boîte de vitesses manuelle.

Une augmentation temporaire de la vitesse avec la pédale d'accélérateur, par exemple lors d'un dépassement, n'influence pas le réglage. La voiture reviendra à la vitesse précédemment définie lorsque la pédale d'accélérateur est relâchée.

Attention

- Lorsque le régulateur adaptatif de vitesse est en mode veille, le conducteur doit intervenir et ajuster lui-même la vitesse et la distance au véhicule qui précède.
- Lorsque le régulateur adaptatif de vitesse est en mode veille et que la voiture approche trop près du véhicule qui précède, le conducteur peut être averti de la courte distance au lieu de la fonction de contrôle de la distance*.

Mode veille automatique

Attention

Avec le mode de veille automatique, le conducteur est averti par un signal sonore et un message à l'écran conducteur.

- Le conducteur doit alors réguler lui-même la vitesse de la voiture, freiner au besoin et maintenir une distance de sécurité avec les autres véhicules.

Le mode de veille automatique peut être déclenché pour les raisons suivantes:

- L'un des systèmes dont dépend le fonctionnement du régulateur adaptatif de vitesse a cessé de fonctionner, par exemple le contrôle de stabilité/antipatinage (ESC^[3]).
- Le conducteur ouvre sa porte.
- Le conducteur détache sa ceinture de sécurité.
- Le régime moteur est trop élevé/bas.
- Une ou plusieurs roues ont perdu l'adhérence.
- La température des freins est élevée.
- Le frein de stationnement est activé.
- L'unité caméra/radar est couverte de neige ou en cas de forte averse de pluie (les ondes du radar/la lentille de la caméra sont bloqués).
- La vitesse est inférieure à 5 km/h (3 mph) et ACC ne peut déterminer avec certitude la nature de l'objet détecté : véhicule à l'arrêt ou autre (un ralentisseur par exemple).
- La vitesse est inférieure à 5 km/h (3 mph) et le véhicule qui précède change de direction, de sorte qu'ACC n'a plus de véhicule à suivre.
- La vitesse tombe en dessous de 30 km/h (20 mph) (concerne uniquement les voitures avec boîte de vitesses manuelle).

* Option/accessoire.

[1] En fonction du marché, cette fonction peut être proposée de série ou en option.

[2] Adaptive Cruise Control

[3] Electronic Stability Control

10.1.2.4. Freinage automatique avec fonctions de régulation de vitesse

Les aides à la conduite telles que le régulateur adaptatif de vitesse* et le Pilot Assist* disposent d'une fonction de freinage particulière destinée à la circulation lente ou à l'arrêt. Dans certaines situations, le frein de stationnement est serré pour maintenir la voiture immobile.

Fonction de freinage particulière destinée à la circulation lente ou à l'arrêt

En cas d'arrêts courts dans une circulation très lente ou à un feu de circulation, la conduite est automatiquement reprise après un court arrêt de moins de 3 secondes. S'il se passe plus de temps avant que le véhicule qui précède ne se mette en mouvement, la fonction d'assistance au conducteur est mise en mode veille avec freinage automatique.

1 La fonction se réactive d'une façon suivante :

- Appuyez sur la commande au volant .
- Enfoncez la pédale d'accélérateur.

➤ La famille se remet à suivre le véhicule qui précède s'il part en marche avant dans les 6 secondes.

Attention

Une augmentation notable de la vitesse peut se produire lors de la reprise de la vitesse à l'aide de la commande au volant .

Attention

L'assistance au conducteur n'avertissent le conducteur que pour les obstacles détectés par le radar. C'est pourquoi l'avertissement peut ne pas avoir lieu ou être retardé.

- N'attendez jamais l'avertissement ni l'intervention. Freinez lorsque c'est nécessaire.

 **Note**

L'assistance au conducteur peut maintenir la voiture immobile pendant 10 minutes au maximum. Le frein de stationnement est ensuite serré et la fonction est alors désactivée.

Avant de pouvoir réactiver l'assistance au conducteur, le frein de stationnement doit être desserré.

Interruption du freinage automatique

Dans certaines situations, le freinage est automatiquement interrompu à l'arrêt et la fonction est mise en mode veille. Cela signifie que les freins seront desserrés et que la voiture risquera de se mettre en mouvement. Le conducteur doit donc intervenir et freiner lui-même pour maintenir la voiture immobile.

Cela peut se produire dans l'une des situations suivantes :

- Le conducteur met le pied sur la pédale de frein.
- Le frein de stationnement est serré.
- Le sélecteur de vitesses est mis en position P, N ou R.
- Le conducteur met le régulateur de vitesse adaptatif ou Pilot Assist en mode de veille.

Actionnement automatique du frein de stationnement

Le frein de stationnement est serré si la fonction maintient la voiture à l'arrêt par le biais des freins de service et que :

- Le conducteur ouvre la porte ou détache sa ceinture de sécurité.
- La fonction a maintenu la voiture immobile pendant plus de 10 minutes.
- Les freins sont surchauffés.
- Le conducteur arrête le moteur.

* Option/accessoire.

10.1.2.5. Régler la vitesse mémorisée pour les fonctions de régulation de vitesse

Il est possible de régler la vitesse mémorisée pour les fonctions limiteur de vitesse, régulateur de vitesse ordinaire, régulateur adaptatif de vitesse* et Pilot Assist*.

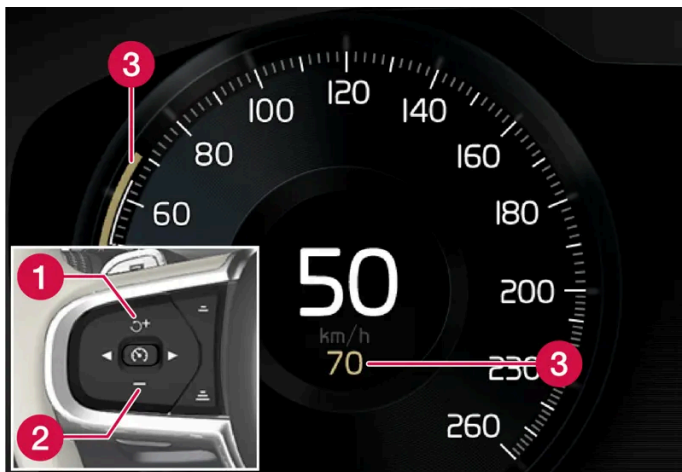

- 1 + : permet d'augmenter la vitesse
- 2 - : permet de réduire la vitesse
- 3 Vitesse mémorisée

- 1 Modifiez la vitesse mémorisée avec de courtes pressions sur les commandes au volant + (1) ou - (2) ou en les maintenant enfoncées.
 - **Courtes pressions** : Chaque pression modifie la vitesse par pas de +/- 5 km/h (+/- 5 mph).
 - **Appuyez et maintenez** : Relâchez le bouton lorsque l'indicateur de vitesse (3) indique la vitesse désirée.
- La dernière pression sur le bouton est mémorisée.

Effet de la pédale d'accélérateur

Si vous augmentez la vitesse avec la pédale d'accélérateur avant d'appuyer sur la commande au volant + (1), c'est la vitesse actuelle de la voiture qui sera mémorisée au moment où vous appuierez sur le bouton, à condition de maintenir le pied sur la pédale à ce moment-là.

Une augmentation temporaire de la vitesse avec la pédale d'accélérateur, par exemple lors d'un dépassement, n'influence pas le réglage. La voiture reviendra à la vitesse précédemment définie lorsque la pédale d'accélérateur est relâchée.

Vitesse possible

Boîte de vitesses automatique

Les fonctions d'assistance au conducteur peuvent suivre un autre véhicule sur une plage de vitesse comprise entre l'arrêt et 180 km/h (112 mph).

La fonction Pilot Assist offre une correction de trajectoire sur une plage de vitesse allant de la quasi-immobilité à 140 km/h (87 mph).

Notez que la vitesse minimale réglable est de 30 km/h (20 mph). Même si la fonction peut suivre un autre véhicule jusqu'à l'arrêt, il est impossible de choisir/mémoriser une vitesse inférieure à 30 km/h (20 mph).

Boîte de vitesses manuelle

Les fonctions d'assistance au conducteur peuvent suivre un autre véhicule sur une plage de vitesse comprise entre 30 km/h (20 mph) et 180 km/h (112 mph).

La fonction Pilot Assist offre une correction de trajectoire sur une plage de vitesse comprise entre 30 km/h (20 mph) et 140 km/h (>87 mph).

La vitesse minimale qui peut être programmée est de 30 km/h (20 mph). La valeur maximale est 200 km/h (125 mph).

* Option/accessoire.

10.1.2.6. Changement de cible des fonctions de régulation de vitesse

Les assistances au conducteur, régulateur adaptatif de vitesse* et Pilot Assist* ont, en combinaison avec la boîte de vitesses automatique, une fonctionnalité de changement de cible à certaines vitesses.

Changement de cible

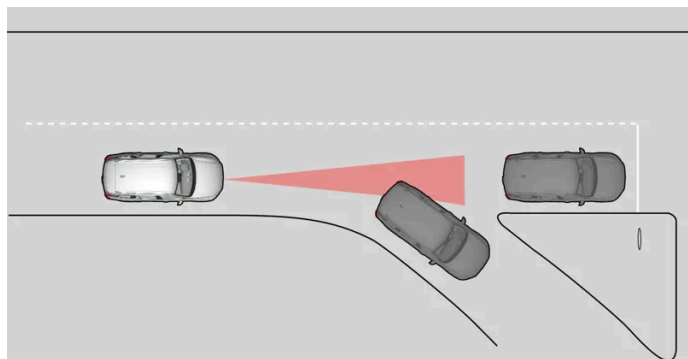

Si le véhicule cible qui précède change brusquement de direction, la circulation peut être arrêtée un peu plus loin.

Lorsque les assistances au conducteur suivent un autre véhicule à une vitesse **inférieure** à 30 km/h (20 mph) et change de véhicule cible pour un véhicule à l'arrêt, les assistances au conducteur freineront suivant le véhicule à l'arrêt.

Attention

Lorsque l'assistance au conducteur suit un autre véhicule à une vitesse **supérieure** à env. 30 km/h (20 mph) et change de cible pour un véhicule à l'arrêt, l'assistance au conducteur **ignorer**a ce dernier et choisira d'accélérer jusqu'à la vitesse mémorisée.

- Le conducteur doit alors intervenir et freiner lui-même.

Mode veille automatique en cas de changement de cible

Cette version du manuel est valable au moment de son impression, mais cette validité ne peut être entièrement garantie pour l'avenir. Pour plus d'informations, consultez la première page, qui comporte un avertissement complet.

Les assistances au conducteur sont désactivés et mises en mode veille :

- à une vitesse est inférieure à 5 km/h (3 mph) et si les assistances au conducteur ne sont pas certains de la nature de l'objet ciblé : véhicule à l'arrêt ou autre (un gendarme couché par exemple).
- à une vitesse est inférieure à 5 km/h (3 mph) et si le véhicule qui précède change de direction et que les assistances au conducteur n'ont plus de cible à suivre.

* Option/accessoire.

10.1.2.7. Régler la distance temporelle au véhicule qui précède

Il est possible de régler la distance temporelle à conserver avec le véhicule qui précède pour les fonctions de régulateur adaptatif de vitesse* et Pilot Assist*.

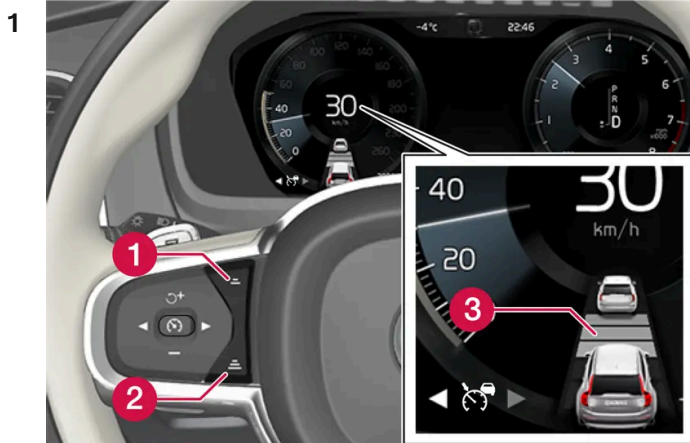

1 Commande de la distance temporelle.

- 1 Réduire la distance temporelle
- 2 Augmenter la distance temporelle
- 3 Indicateur de distance

Appuyez sur la commande au volant (1) ou (2) pour réduire ou augmenter la distance temporelle.

➤ L'indicateur de distance (3) affiche la distance temporelle actuelle.

Il est possible de choisir parmi différentes distances temporelles au véhicule qui précède. Elles sont représentées sur l'écran conducteur par des traits horizontaux (entre 1 et 5) - plus ils sont nombreux, plus la distance temporelle est longue. Un trait cor-
Cette version du manuel est valable au moment de son impression, mais cette validité ne peut être entièrement garantie pour l'avenir. Pour plus d'informations, consultez la première page, qui comporte un avertissement complet.

respond à environ 1 seconde jusqu'au véhicule qui précède et 5 traits à environ 3 secondes.

Pour pouvoir suivre la voiture qui vous précède en douceur et confortablement, le régulateur adaptatif de vitesse et de distance ACC permet une légère variation du délai dans certains cas. À basse vitesse, lorsque la distance est courte, le régulateur adaptatif de vitesse et de distance ACC augmente légèrement le délai.

 **Note**

Lorsque le symbole sur l'écran conducteur représente une voiture et un volant, Pilot Assist suit le véhicule qui précède en respectant une distance temporelle prédéterminée.

Lorsqu'un seul volant est représenté, aucun autre véhicule ne se trouve à proximité.

 **Note**

Lorsque le symbole sur l'écran conducteur affiche deux voitures, le régulateur adaptatif de vitesse suit le véhicule qui précède avec la distance temporelle présélectionnée.

Lorsqu'une seule voiture est représentée, aucun autre véhicule ne se trouve à proximité.

 **Note**

- Pour une distance temporelle donnée, plus la vitesse est élevée et plus la distance en mètres est longue.
- Utilisez uniquement la distance temporelle autorisée par la législation routière locale.
- Si l'assistance au conducteur ne semble pas réagir en augmentant la vitesse au moment de son activation, la cause peut être que la distance temporelle au véhicule qui précède est plus courte que la valeur présélectionnée.

 **Attention**

- Utilisez exclusivement une distance temporelle adaptée aux conditions de circulation actuelles.
- Le conducteur doit être conscient qu'une courte distance temporelle offre peu de temps pour réagir et agir dans le cas d'une situation imprévue.

* Option/accessoire.

10.1.2.8. Avertissement émis par les fonctions de régulation de vitesse en cas de risque de collision

Les systèmes d'aide à la conduite, régulateur adaptatif de vitesse* et le Pilot Assist* peuvent avertir le conducteur que la distance au véhicule qui précède est soudainement devenue trop courte.

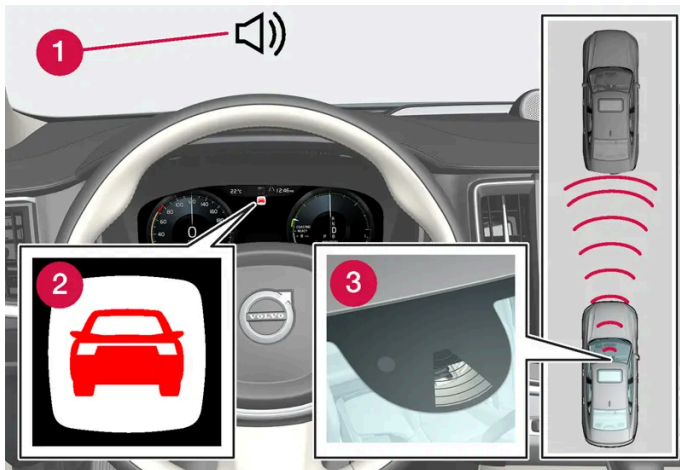

Signal acoustique et symbole pour l'avertissement de collision

- 1 Signal sonore en cas de risque de collision
- 2 Témoin d'avertissement en cas de risque de collision
- 3 Mesure de la distance avec unités de caméra et radar

Le régulateur adaptatif de vitesse et Pilot Assist utilisent environ 40 % de la capacité des freins de route. Si la voiture doit freiner avec une force plus importante que ce dont l'assistance au conducteur est capable et que le conducteur ne freine pas, le témoin d'avertissement et le répéteur acoustique sont utilisés pour indiquer au conducteur qu'une intervention immédiate est nécessaire.

Attention

Les systèmes d'assistance au conducteur n'avertissent le conducteur que pour les véhicules détectés par le radar. C'est pourquoi l'avertissement peut ne pas avoir lieu ou être retardé. N'attendez jamais l'avertissement. Freinez lorsque c'est nécessaire.

* Option/accessoire.

10.1.3. Pilot Assist

10.1.3.1. Freinage automatique avec fonctions de régulation de vitesse

Les aides à la conduite telles que le régulateur adaptatif de vitesse* et le Pilot Assist* disposent d'une fonction de freinage particulière destinée à la circulation lente ou à l'arrêt. Dans certaines situations, le frein de

stationnement est serré pour maintenir la voiture immobile.

Fonction de freinage particulière destinée à la circulation lente ou à l'arrêt

En cas d'arrêts courts dans une circulation très lente ou à un feu de circulation, la conduite est automatiquement reprise après un court arrêt de moins de 3 secondes. S'il se passe plus de temps avant que le véhicule qui précède ne se mette en mouvement, la fonction d'assistance au conducteur est mise en mode veille avec freinage automatique.

1 La fonction se réactive d'une façon suivante :

- Appuyez sur la commande au volant .
- Enfoncez la pédale d'accélérateur.

➤ La famille se remet à suivre le véhicule qui précède s'il part en marche avant dans les 6 secondes.

Attention

Une augmentation notable de la vitesse peut se produire lors de la reprise de la vitesse à l'aide de la commande au volant .

Attention

L'assistance au conducteur n'avertissent le conducteur que pour les obstacles détectés par le radar. C'est pourquoi l'avertissement peut ne pas avoir lieu ou être retardé.

- N'attendez jamais l'avertissement ni l'intervention. Freinez lorsque c'est nécessaire.

Note

L'assistance au conducteur peut maintenir la voiture immobile pendant 10 minutes au maximum. Le frein de stationnement est ensuite serré et la fonction est alors désactivée.

Avant de pouvoir réactiver l'assistance au conducteur, le frein de stationnement doit être desserré.

Interruption du freinage automatique

Dans certaines situations, le freinage est automatiquement interrompu à l'arrêt et la fonction est mise en mode veille. Cela signifie que les freins seront desserrés et que la voiture risquera de se mettre en mouvement. Le conducteur doit donc intervenir et freiner lui-même pour maintenir la voiture immobile.

Cela peut se produire dans l'une des situations suivantes :

- Le conducteur met le pied sur la pédale de frein.
- Le frein de stationnement est serré.
- Le sélecteur de vitesses est mis en position P, N ou R.
- Le conducteur met le régulateur de vitesse adaptatif ou Pilot Assist en mode de veille.

Cette version du manuel est valable au moment de son impression, mais cette validité ne peut être entièrement garantie pour l'avenir. Pour plus d'informations, consultez la première page, qui comporte un avertissement complet.

Actionnement automatique du frein de stationnement

Le frein de stationnement est serré si la fonction maintient la voiture à l'arrêt par le biais des freins de service et que :

- Le conducteur ouvre la porte ou détache sa ceinture de sécurité.
- La fonction a maintenu la voiture immobile pendant plus de 10 minutes.
- Les freins sont surchauffés.
- Le conducteur arrête le moteur.

* Option/accessoire.

10.1.3.2. Régler la vitesse mémorisée pour les fonctions de régulation de vitesse

Il est possible de régler la vitesse mémorisée pour les fonctions limiteur de vitesse, régulateur de vitesse ordinaire, régulateur adaptatif de vitesse* et Pilot Assist*.

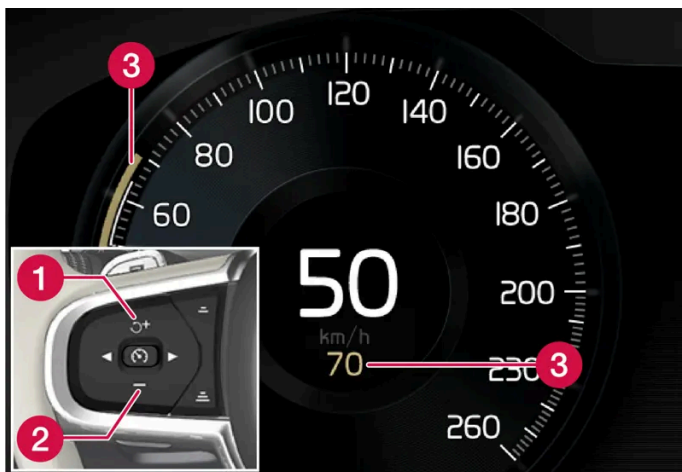

- 1 + : permet d'augmenter la vitesse
- 2 - : permet de réduire la vitesse
- 3 Vitesse mémorisée

- 1 Modifiez la vitesse mémorisée avec de courtes pressions sur les commandes au volant + (1) ou - (2) ou en les maintenant enfoncées.
 - **Courtes pressions** : Chaque pression modifie la vitesse par pas de +/- 5 km/h (+/- 5 mph).
 - **Appuyez et maintenez** : Relâchez le bouton lorsque l'indicateur de vitesse (3) indique la vitesse désirée.
- La dernière pression sur le bouton est mémorisée.

Effet de la pédale d'accélérateur

Si vous augmentez la vitesse avec la pédale d'accélérateur avant d'appuyer sur la commande au volant **+** (1), c'est la vitesse actuelle de la voiture qui sera mémorisée au moment où vous appuierez sur le bouton, à condition de maintenir le pied sur la pédale à ce moment-là.

Une augmentation temporaire de la vitesse avec la pédale d'accélérateur, par exemple lors d'un dépassement, n'influence pas le réglage. La voiture reviendra à la vitesse précédemment définie lorsque la pédale d'accélérateur est relâchée.

Vitesse possible

Boîte de vitesses automatique

Les fonctions d'assistance au conducteur peuvent suivre un autre véhicule sur une plage de vitesse comprise entre l'arrêt et 180 km/h (112 mph).

La fonction Pilot Assist offre une correction de trajectoire sur une plage de vitesse allant de la quasi-immobilité à 140 km/h (87 mph).

Notez que la vitesse minimale réglable est de 30 km/h (20 mph). Même si la fonction peut suivre un autre véhicule jusqu'à l'arrêt, il est impossible de choisir/mémoriser une vitesse inférieure à 30 km/h (20 mph).

Boîte de vitesses manuelle

Les fonctions d'assistance au conducteur peuvent suivre un autre véhicule sur une plage de vitesse comprise entre 30 km/h (20 mph) et 180 km/h (112 mph).

La fonction Pilot Assist offre une correction de trajectoire sur une plage de vitesse comprise entre 30 km/h (20 mph) et 140 km/h (>87 mph).

La vitesse minimale qui peut être programmée est de 30 km/h (20 mph). La valeur maximale est 200 km/h (125 mph).

* Option/accessoire.

10.1.3.3. Changement de cible des fonctions de régulation de vitesse

Les assistances au conducteur, régulateur adaptatif de vitesse* et Pilot Assist* ont, en combinaison avec la boîte de vitesses automatique, une fonctionnalité de changement de cible à certaines vitesses.

Changement de cible

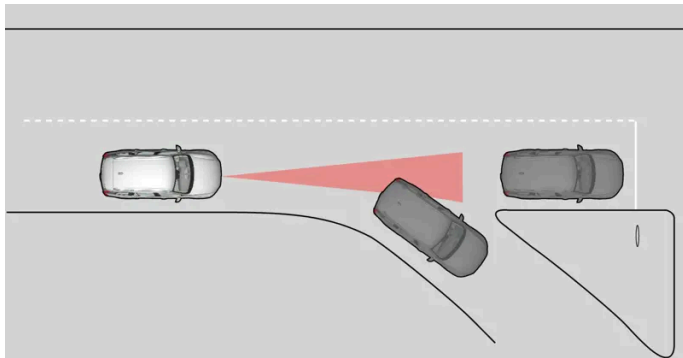

Si le véhicule cible qui précède change brusquement de direction, la circulation peut être arrêtée un peu plus loin.

Lorsque les assistances au conducteur suivent un autre véhicule à une vitesse **inférieure** à 30 km/h (20 mph) et change de véhicule cible pour un véhicule à l'arrêt, les assistances au conducteur freineront suivant le véhicule à l'arrêt.

Attention

Lorsque l'assistance au conducteur suit un autre véhicule à une vitesse **supérieure** à env. 30 km/h (20 mph) et change de cible pour un véhicule à l'arrêt, l'assistance au conducteur **ignorer**a ce dernier et choisira d'accélérer jusqu'à la vitesse mémorisée.

- Le conducteur doit alors intervenir et freiner lui-même.

Mode veille automatique en cas de changement de cible

Les assistances au conducteur sont désactivés et mises en mode veille :

- à une vitesse est inférieure à 5 km/h (3 mph) et si les assistances au conducteur ne sont pas certains de la nature de l'objet ciblé : véhicule à l'arrêt ou autre (un gendarme couché par exemple).
- à une vitesse est inférieure à 5 km/h (3 mph) et si le véhicule qui précède change de direction et que les assistances au conducteur n'ont plus de cible à suivre.

* Option/accessoire.

10.1.3.4. Pilot Assist *

Pilot Assist^[1] peut aider le conducteur à maintenir la voiture entre les marquages au sol ainsi qu'à conserver une vitesse constante tout en maintenant un écart de temps prédéterminé au véhicule qui précède.

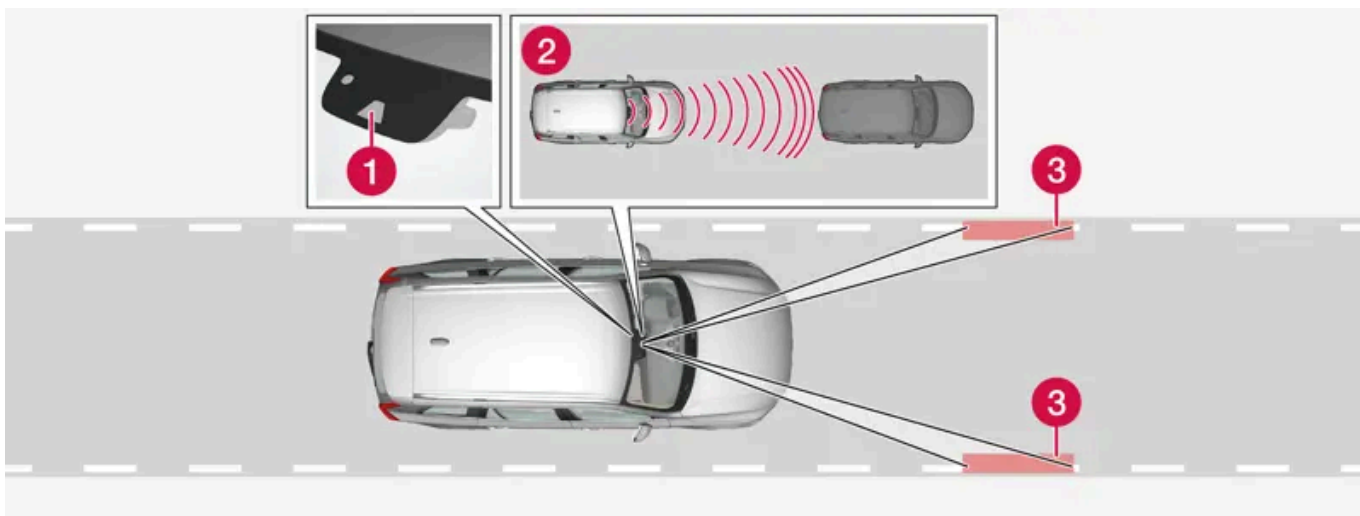

L'unité de caméra/radar mesure la distance au véhicule qui précède et détecte la signalisation au sol.

- 1 Caméra et radar
- 2 Détecteur de distance
- 3 Détecteur de signalisation latérale

Familiarisez-vous avec Pilot Assist

Pilot Assist vous aide à contrôler la voiture et il vous faudra peut-être quelques dizaines de kilomètres pour vous sentir tout à fait à l'aise avec la fonction Pilot Assist. Il est important de connaître tous les cas d'utilisation et toutes les limitations de la fonction pour pouvoir en tirer tous les avantages en toute sécurité.

La fonction Pilot Assist est principalement destinée à être utilisée sur autoroute ou sur de gros axes routiers similaires afin de rendre la conduite plus confortable et moins stressante.

Le conducteur choisit la vitesse souhaitée et la distance temporelle au véhicule qui précède. Pilot Assist détecte la distance au véhicule qui précède et le marquage au sol de la voie de circulation avec l'unité de caméra. La distance temporelle prédéfinie est maintenue grâce à une adaptation automatique de la vitesse, la correction de trajectoire aide en même temps à positionner la voiture dans la voie.

Le Pilot Assist régule la vitesse par des accélérations et de freinages. Il est normal que les freins émettent de légers bruits lorsqu'ils sont utilisés pour ajuster la vitesse.

Pilot Assist s'efforce de :

- réguler la vitesse en souplesse. Dans les situations nécessitant des freinages brusques, le conducteur doit freiner lui-même. Cela concerne les différences de vitesse importantes ou si la voiture qui précède freine fortement. En raison des limites de la caméra et du radar, un freinage peut se produire de manière inattendue ou ne pas avoir lieu.
- suivre le véhicule qui précède sur la même voie à une distance temporelle choisie par le conducteur. Si le radar ne perçoit aucun véhicule devant la voiture, celle-ci adoptera alors la vitesse programmée pour le régulateur de vitesse. Il en va de même si la vitesse du véhicule qui précède augmente et dépasse celle réglée dans le régulateur de vitesse.

Position de la voiture sur la voie

Lorsque Pilot Assist fournit une assistance de direction, elle recherche à maintenir la voiture entre les marquages au sol visibles. Il est préférable de laisser la voiture trouver elle-même son positionnement correct pour plus de confort. Le conducteur a toujours la possibilité d'ajuster la position en corrigeant lui-même la trajectoire. Il est important de veiller à positionner la voiture à un endroit sûr sur la voie de circulation.

Si le Pilot Assist ne place pas la voiture à un emplacement adéquat sur la voie, il est recommandé de désactiver le Pilot Assist et de passer au régulateur de vitesse adaptatif*.

Correction de trajectoire



L'état actuel de la correction de trajectoire est indiqué par la couleur du symbole en forme de volant :

- Un volant allumé indique que la correction de trajectoire est active
- Un volant éteint (comme dans l'illustration) indique que la correction de trajectoire est désactivée.

La correction de trajectoire du Pilot Assist se base à la fois sur le trajet suivi par le véhicule précédant et les marquages au sol de la voie. Le conducteur peut à tout moment corriger l'intervention de Pilot Assist et braquer le volant dans une autre direction, par exemple pour changer de file ou éviter un obstacle sur la route. Une résistance se fait alors sentir dans le volant tant que la correction de trajectoire est active.

Désactivation temporaire de la correction de trajectoire



La correction de trajectoire Pilot Assist est automatiquement désactivée et reprend sans avertissement préalable.

Si les clignotants sont utilisés, la correction de trajectoire de Pilot Assist est momentanément désactivée. Lorsque le clignotant est éteint, l'aide à la direction est automatiquement réactivée si les marquages au bord de la voie peuvent toujours être détectés.

Si Pilot Assist n'est pas en mesure d'interpréter sans ambiguïté les marquages au sol, par exemple si l'unité de caméra ne détecte pas les marquages latéraux de voie de circulation, Pilot Assist désactive temporairement la correction de trajectoire. Les

Cette version du manuel est valable au moment de son impression, mais cette validité ne peut être entièrement garantie pour l'avenir. Pour plus d'informations, consultez la première page, qui comporte un avertissement complet.

fonctions de régulation de vitesse et de distance restent actives. L'assistance de direction est réactivée lorsque la voie de circulation peut à nouveau être détectée. Dans ces situations, le conducteur peut être averti de la désactivation temporaire de l'assistance de direction par une légère vibration du volant.

Dans les virages et à une bifurcation

Pilot Assist interagit avec le conducteur qui ne doit donc pas attendre une assistance de direction de la part de Pilot Assist mais doit plutôt toujours être prêt à intensifier son intervention, en particulier dans les virages.

Lorsque la voiture approche d'une sortie d'autoroute ou d'une bifurcation, le conducteur doit diriger la voiture vers la voie désirée pour indiquer la direction désirée à Pilot Assist.

Mains sur le volant

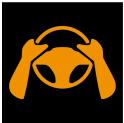

Le conducteur doit impérativement avoir les deux mains sur le volant pour que Pilot Assist fonctionne. Il est important de toujours rester actif et attentif durant la conduite car la fonction Pilot Assist ne peut analyser toutes les situations et elle peut s'activer et se désactiver sans avertissement.

Attention

En cas de signal d'avertissement, agissez directement, sans attendre l'activation de tous les niveaux d'avertissement et d'aide des systèmes.

1. Si Pilot Assist détecte que les mains du conducteur ne sont pas sur le volant, le système avertit le conducteur par un symbole et un message à l'écran conducteur afin de l'encourager à conduire la voiture de façon active.
2. Si le système ne détecte toujours pas les mains du conducteur sur le volant après quelques secondes l'invitation est répétée accompagnée d'un signal sonore.
3. Si Pilot Assist, après quelques secondes, ne détecte pas les mains du conducteur sur le volant, la fonction est désactivée. La fonction Pilot Assist doit alors être redémarrée avec la commande au volant . Après la désactivation, la fonction continue de donner l'alerte par des avertissements visuels et sonores pendant jusqu'à 5 secondes.

Routes en pente et/ou fortes charges

N'oubliez pas que le Pilot Assist est d'abord prévu pour une utilisation en conduite sur des chaussées planes. La fonction peut rencontrer des difficultés pour maintenir la bonne distance au véhicule qui précède en descente. Soyez donc d'autant plus prudent et prêt à freiner.

N'utilisez pas le Pilot Assist si la voiture à une charge élevée ou si un véhicule est attelé à la voiture.

Note

Pilot Assist n'effectuera pas de correction de trajectoire si une prise est branchée au contact de crochet d'attelage, par exemple la prise d'une remorque ou d'un porte-bicyclettes.

Lisez tous les avertissements avant l'utilisation

 **Attention**

- La fonction est une assistance complémentaire à la conduite dont l'objectif est de faciliter et de sécuriser la conduite. Elle ne peut toutefois pas gérer toutes les situations dans toutes les conditions de circulation, météorologiques et de la chaussée.
- Le conducteur est invité à lire tous les chapitres du Manuel de conduite et d'entretien consacrés à cette fonction afin de prendre connaissance de ses limites avant de pouvoir l'utiliser.
- Les fonctions d'assistance au conducteur ne peuvent se substituer à l'attention et au jugement du conducteur et ce dernier a toujours la responsabilité de conduire sa voiture en toute sécurité et de veiller à maintenir une vitesse adaptée et une distance adéquate avec les autres véhicules tout en respectant le code de la route et les lois en vigueur.

 **Note**

Cette fonction utilise les unités de caméra/radar de la voiture qui présentent certaines limites.

 **Important**

L'entretien des composants des fonctions d'assistance au conducteur doit être confié à un atelier. Un atelier Volvo agréé est recommandé.

 **Attention**

Dans certaines situations, la correction de trajectoire Pilot Assist peut éprouver des difficultés à aider le conducteur correctement ou à se désactiver automatiquement. Dans ce cas, il est recommandé de ne pas utiliser Pilot Assist. Voici quelques exemples de ce type de situation :

- marquages de voie sont flous, usés, manquants, se croisent ou s'il y a plusieurs marquages de route.
- la séparation des voies change, par exemple lorsque la voie est divisée ou fusionnée aux sorties.
- lors de travaux et de changements soudains de la surface de la route, par exemple si les lignes ne marquent plus le bon itinéraire.
- en présence de bords ou d'autres lignes que la délimitation des voies de circulation sur/près de la chaussée bordure de trottoir, raccords ou réparations du revêtement de la chaussée, accotements ou ombres franches.
- la voie de circulation est étroite ou sinueuse.
- la voie de circulation comporte des creux et des bosses
- par mauvais temps, incluant pluie, neige, brouillard, neige fondue ou visibilité réduite avec mauvaises conditions lumineuses, contre-jour, chaussée mouillée, etc.

Le conducteur doit également garder à l'esprit que Pilot Assist a les limites suivantes :

- Les bordures de trottoir hautes, barrières, obstacles installés temporairement (cônes, barrières, etc.) ne sont pas détectés. La détection de ces objets peut être mal interprétée par le système qui les considérera comme un marquage au sol, entraînant un risque de contact physique entre la voiture et ces éléments. Le conducteur doit veiller lui-même à maintenir une distance adéquate entre la voiture et les obstacles concernés.
- L'unité caméra/radar ne peut pas détecter tous les objets ou obstacles de l'environnement routier comme les trous dans la chaussée, les obstacles immobiles ou les objets qui bloquent partiellement ou entièrement la route.
- Pilot Assist ne « voit » pas les piétons, les animaux, etc.
- La force de la direction assistée de la fonction est limitée ; ce qui signifie que Pilot Assist ne peut pas toujours aider le conducteur à contrôler la voiture afin de la maintenir dans la voie de circulation.
- Sur les véhicules équipés de Sensus Navigation *, la fonction peut utiliser les informations des cartes, ce qui peut entraîner des variations des performances.
- Le Pilot Assist est désactivé si l'assistance de direction pour la résistance au volant en fonction de la vitesse, en cas de refroidissement dû à une surchauffe par exemple.

 **Attention**

Pilot Assist ne doit être utilisé que lorsque le marquage au sol délimitant les voies de circulation apparaît clairement de chaque côté. Toute utilisation dans d'autres conditions implique un risque accru de contact physique avec les obstacles proches qui ne peuvent pas être détectés par la fonction.

 **Attention**

- Ce n'est pas un système qui permet d'éviter les collisions. Le conducteur est toujours responsable et doit intervenir si le système ne détecte pas un véhicule qui précède.
- La fonction n'agit (ne freine) pas systématiquement pour les êtres humains ni pour les animaux ni pour les petits véhicules, comme les bicyclettes et les motos. Ni pour les remorques basses, ni pour les véhicules ou objets circulant en sens inverse, lents ou à l'arrêt.
- N'utilisez pas la fonction dans des conditions de circulation difficiles comme en milieu urbain, dans les carrefours, sur chaussée glissante ou recouverte d'eau ou de neige, en cas d'averse forte (pluie ou neige), de mauvaise visibilité, dans les virages ou les voies d'accélération et de décélération.



* Option/accessoire.

^[1] En fonction du marché, cette fonction peut être proposée de série ou en option.

10.1.3.5. Affichage du régulateur adaptatif de vitesse et de Pilot Assist*

L'illustration suivante donne un exemple d'affichage du régulateur de vitesse adaptatif* (ACC^[1]) et de Pilot Assist* à l'écran conducteur^[2].

Représentation graphique

	Le régulateur adaptatif de vitesse a été sélectionné et il est actif.
	Pilot Assist a été sélectionné et la fonction est active. La correction de trajectoire Pilot Assist n'est active que lorsque le symbole de volant s'allume.
	Un véhicule cible a été détecté devant la voiture et peut être suivi. Ce n'est que lorsque le graphique représente un véhicule devant la voiture que la distance temporelle au véhicule qui précède est régulée.

Vitesse

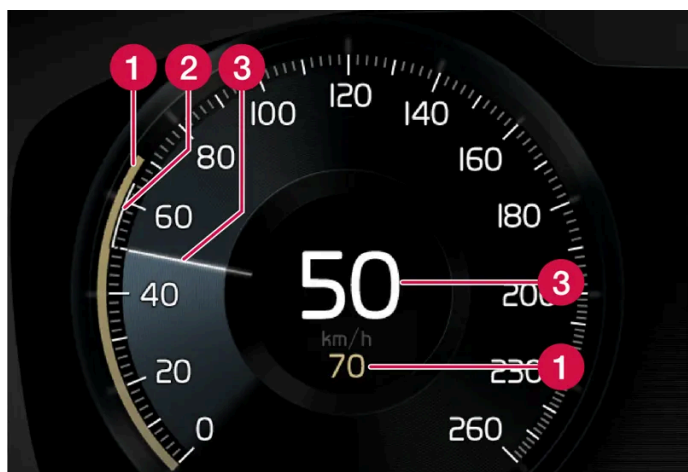

Cette version du manuel est valable au moment de son impression, mais cette validité ne peut être entièrement garantie pour l'avenir. Pour plus d'informations, consultez la première page, qui comporte un avertissement complet.

Indication des vitesses.

- 1 Vitesse mémorisée
- 2 Vitesse du véhicule qui précède
- 3 Vitesse actuelle de votre voiture



* Option/accessoire.

[1] Adaptive Cruise Control

[2] En fonction du marché, ces fonctions peuvent être proposées en option ou faire partie de l'équipement de série.

10.1.3.6. Symboles et messages pour le Pilot Assist*

Divers symboles et messages concernant Pilot Assist^[1] peuvent s'afficher. En voici quelques exemples.

Symbole	Message	Signification
	Symbole de volant éteint	Indique la désactivation de la correction de trajectoire. Lorsque Pilot Assist assure une correction de trajectoire, le volant est allumé.
	Symbole des mains sur le volant	Le système ne détecte pas les mains du conducteur sur le volant. Placez les mains sur le volant et conduisez la voiture de façon active.
	Capteur pare-brise Capteur bloqué. Voir le manuel.	Nettoyez le pare-brise devant les capteurs de caméra et de radar.

Vous pouvez supprimer les messages avec une courte pression sur le bouton , situé au centre des commandes au volant droites.

Si un message persiste, contactez un atelier – nous vous recommandons un atelier Volvo agréé.

* Option/accessoire.

[1] En fonction du marché, cette fonction peut être proposée de série ou en option.

10.1.3.7. Mode de veille de Pilot Assist*

Pilot Assist^[1] peut être désactivé et mis en mode veille. Cette désactivation peut être automatique ou provoquée par une intervention du conducteur.

Le mode de veille signifie que la fonction est sélectionnée à l'écran conducteur mais qu'elle n'est pas activée. Dans ce cas, Pilot Assist ne régule pas la vitesse ni la distance au véhicule qui précède et ne fournit pas d'assistance de direction.

Mise en veille en raison d'une intervention du conducteur

Cette version du manuel est valable au moment de son impression, mais cette validité ne peut être entièrement garantie pour l'avenir. Pour plus d'informations, consultez la première page, qui comporte un avertissement complet.

Le Pilot Assist est désactivé et mis en veille si l'un des événements suivants se produit.

- Le frein de route est utilisé.
- Le sélecteur de vitesses est mis en position **N**.
- Les clignotants sont utilisés pendant au moins 1 minute.
- Le conducteur maintient une vitesse supérieure à celle programmée pendant plus de 1 minute.
- La pédale d'embrayage est tenue enfoncée pendant plus de 1 minute – concerne les voitures à boîte de vitesses manuelle.

Mode veille automatique

Attention

Avec le mode de veille automatique, le conducteur est averti par un signal sonore et un message à l'écran conducteur.

- Le conducteur doit alors réguler lui-même la vitesse de la voiture, freiner au besoin et maintenir une distance de sécurité avec les autres véhicules.

Le mode de veille automatique peut être déclenché pour les raisons suivantes.

- L'un des systèmes dont dépend le fonctionnement de Pilot Assist a cessé de fonctionner, par exemple le contrôle de stabilité/antipatinage ^[2].
- Les mains ne sont pas tenues sur le volant.
- Le conducteur ouvre sa porte.
- Le conducteur détache sa ceinture de sécurité.
- Le régime moteur est trop élevé/bas.
- Une ou plusieurs roues ont perdu l'adhérence.
- La température des freins est élevée.
- Le frein de stationnement est activé.
- L'unité caméra/radar est couverte de neige ou en cas de forte averse de pluie (les ondes du radar/la lentille de la caméra sont bloqués).
- La vitesse est inférieure à 5 km/h (3 mph) et Pilot Assist ne peut déterminer avec certitude la nature de l'objet détecté : véhicule à l'arrêt ou autre (un ralentisseur par exemple).
- La vitesse est inférieure à 5 km/h (3 mph) et le véhicule qui précède change de direction, de sorte que Pilot Assist n'a plus de véhicule à suivre.
- La vitesse tombe en dessous de 30 km/h (20 mph) (concerne uniquement les voitures avec boîte de vitesses manuelle).

* Option/accessoire.

^[1] En fonction du marché, cette fonction peut être proposée de série ou en option.

^[2] Electronic Stability Control

10.1.3.8. Régler la distance temporelle au véhicule qui précède

Il est possible de régler la distance temporelle à conserver avec le véhicule qui précède pour les fonctions de régulateur adaptatif de vitesse* et Pilot Assist*.

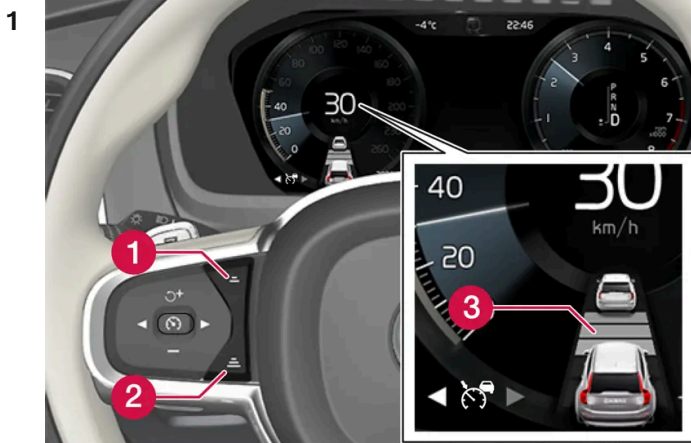

1 Commande de la distance temporelle.

- 1 Réduire la distance temporelle
- 2 Augmenter la distance temporelle
- 3 Indicateur de distance

Appuyez sur la commande au volant (1) ou (2) pour réduire ou augmenter la distance temporelle.

➤ L'indicateur de distance (3) affiche la distance temporelle actuelle.

Il est possible de choisir parmi différentes distances temporelles au véhicule qui précède. Elles sont représentées sur l'écran conducteur par des traits horizontaux (entre 1 et 5) - plus ils sont nombreux, plus la distance temporelle est longue. Un trait cor- Cette version du manuel est valable au moment de son impression, mais cette validité ne peut être entièrement garantie pour l'avenir. Pour plus d'informations, consultez la première page, qui comporte un avertissement complet.

respond à environ 1 seconde jusqu'au véhicule qui précède et 5 traits à environ 3 secondes.

Pour pouvoir suivre la voiture qui vous précède en douceur et confortablement, le régulateur adaptatif de vitesse et de distance ACC permet une légère variation du délai dans certains cas. À basse vitesse, lorsque la distance est courte, le régulateur adaptatif de vitesse et de distance ACC augmente légèrement le délai.

 **Note**

Lorsque le symbole sur l'écran conducteur représente une voiture et un volant, Pilot Assist suit le véhicule qui précède en respectant une distance temporelle prédéterminée.

Lorsqu'un seul volant est représenté, aucun autre véhicule ne se trouve à proximité.

 **Note**

Lorsque le symbole sur l'écran conducteur affiche deux voitures, le régulateur adaptatif de vitesse suit le véhicule qui précède avec la distance temporelle présélectionnée.

Lorsqu'une seule voiture est représentée, aucun autre véhicule ne se trouve à proximité.

 **Note**

- Pour une distance temporelle donnée, plus la vitesse est élevée et plus la distance en mètres est longue.
- Utilisez uniquement la distance temporelle autorisée par la législation routière locale.
- Si l'assistance au conducteur ne semble pas réagir en augmentant la vitesse au moment de son activation, la cause peut être que la distance temporelle au véhicule qui précède est plus courte que la valeur présélectionnée.

 **Attention**

- Utilisez exclusivement une distance temporelle adaptée aux conditions de circulation actuelles.
- Le conducteur doit être conscient qu'une courte distance temporelle offre peu de temps pour réagir et agir dans le cas d'une situation imprévue.

* Option/accessoire.

10.1.3.9. Différences entre Pilot Assist* et Assistance de sortie de voie

Pilot Assist est une fonction de confort qui peut aider à maintenir la voiture dans sa propre voie de circulation tout en conservant une certaine distance avec le véhicule qui précède. L'Assistance de sortie de voie^[1] est une fonction similaire qui, dans certaines situations, peut aider à réduire le risque que la voiture ne quitte involontairement sa voie de circulation.

Cette version du manuel est valable au moment de son impression, mais cette validité ne peut être entièrement garantie pour l'avenir. Pour plus d'informations, consultez la première page, qui comporte un avertissement complet.

Pilot Assist

Pilot Assist peut vous aider à maintenir votre voiture dans la voie de circulation (matérialisée par la signalisation au sol) tout en maintenant une vitesse et une distance temporelle prédéterminée avec le véhicule qui précède. La fonction peut aussi vous aider à rester sur la voie de circulation grâce aux marquages latéraux au sol.

Quel est la fonction de Pilot Assist ?

- Peut participer à maintenir la voiture dans la voie de circulation en agissant, dans certains cas, sur la direction.
- Peut participer à maintenir la vitesse prédéterminée et ou la distance au véhicule qui précède à l'aide d'accélération et de freinages.

Comment savoir si Pilot Assist est activé ?

Les symboles sur l'écran conducteur de la voiture indiquent lorsque la fonction est activée.

Lorsque le volant au centre est éteint, Pilot Assist est activé mais la correction de trajectoire n'est pas active.

Lorsque le volant est allumé, Pilot Assist est activé et la correction de trajectoire est active.

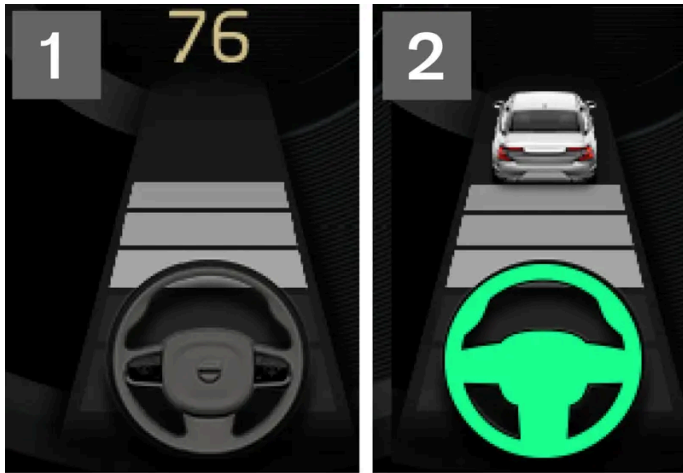

2 Lorsque le symbole de volant sur l'écran conducteur est allumé, la fonction Pilot Assist est active.

Assistance de sortie de voie

Le système d'assistance de sortie de voie peut assister le conducteur par une correction de trajectoire et/ou un avertissement lorsque le véhicule est sur le point de quitter sa voie de circulation involontairement. Cette fonction est active sur la plage de vitesse 65-180 km/h (40-112 mph) sur les routes avec un marquage au sol latéral bien visible.

Que fait le système d'alerte de changement de voie ?

- Le système d'alerte de changement de voie peut assister le conducteur en agissant sur la direction pour ramener la voiture dans sa voie de circulation et/ou donner un avertissement par un signal sonore ou par des vibrations dans le volant.

Comment savoir si le système d'alerte de changement de voie est activé ?

Les symboles sur l'écran conducteur de la voiture indiquent l'état de la fonction.



Un symbole éteint sur l'écran conducteur indique que la fonction est activée mais que les conditions pour LKA ne sont pas réunies.



Un symbole blanc sur l'écran conducteur signifie que les conditions pour LKA sont remplies et que la fonction est disponible.



Un symbole orange sur l'écran conducteur indique que LKA fournit une assistance de correction de trajectoire et/ou un avertissement, sonore ou par des vibrations dans le volant.

 **Attention**

Le conducteur est toujours responsable de la sécurité lorsqu'il conduit sa voiture. Nous conseillons vivement au conducteur de lire l'ensemble des sections du Manuel de conduite et d'entretien consacrées à cette fonction avant d'utiliser celle-ci.

 **Attention**

- La fonction est une assistance complémentaire à la conduite dont l'objectif est de faciliter et de sécuriser la conduite. Elle ne peut toutefois pas gérer toutes les situations dans toutes les conditions de circulation, météorologiques et de la chaussée.
- Le conducteur est invité à lire tous les chapitres du Manuel de conduite et d'entretien consacrés à cette fonction afin de prendre connaissance de ses limites avant de pouvoir l'utiliser.
- Les fonctions d'assistance au conducteur ne peuvent se substituer à l'attention et au jugement du conducteur et ce dernier a toujours la responsabilité de conduire sa voiture en toute sécurité et de veiller à maintenir une vitesse adaptée et une distance adéquate avec les autres véhicules tout en respectant le code de la route et les lois en vigueur.

* Option/accessoire.

[1] Lane Keeping Aid(LKA)

10.1.3.10. Avertissement émis par les fonctions de régulation de vitesse en cas de risque de collision

Les systèmes d'aide à la conduite, régulateur adaptatif de vitesse* et le Pilot Assist* peuvent avertir le conducteur que la distance au véhicule qui précède est soudainement devenue trop courte.

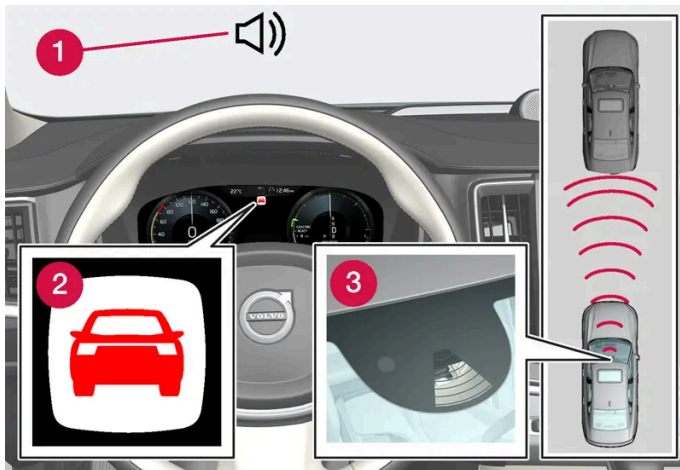

Signal acoustique et symbole pour l'avertissement de collision

- 1 Signal sonore en cas de risque de collision
- 2 Témoin d'avertissement en cas de risque de collision
- 3 Mesure de la distance avec unités de caméra et radar

Le régulateur adaptatif de vitesse et Pilot Assist utilisent environ 40 % de la capacité des freins de route. Si la voiture doit freiner avec une force plus importante que ce dont l'assistance au conducteur est capable et que le conducteur ne freine pas, le témoin d'avertissement et le répéteur acoustique sont utilisés pour indiquer au conducteur qu'une intervention immédiate est nécessaire.

! Attention

Les systèmes d'assistance au conducteur n'avertissent le conducteur que pour les véhicules détectés par le radar. C'est pourquoi l'avertissement peut ne pas avoir lieu ou être retardé. N'attendez jamais l'avertissement. Freinez lorsque c'est nécessaire.

* Option/accessoire.

10.1.4. Assistance de dépassement

10.1.4.1. Assistance au dépassement*

L'assistance au dépassement aide le conducteur lors du dépassement d'autres véhicules. La fonction peut être utilisée avec le régulateur adaptatif de vitesse* ou le Pilot Assist*.

Lorsque le régulateur adaptatif de vitesse ou le Pilot Assist suit un autre véhicule et que le conducteur montre qu'il souhaite effectuer un dépassement par l'utilisation du clignotant^[1], les systèmes peuvent l'aider par une accélération de la voiture en direction du véhicule qui précède **avant** qu'elle ne se trouve dans la voie de dépassement.

La fonction retarde ensuite la décélération pour éviter un freinage prématuré lorsque la voiture approche d'un véhicule plus lent.

La fonction est active jusqu'à la fin du dépassement.

 **Attention**

Pensez que cette fonction peut être activée dans d'autres situations que le dépassement (par exemple lorsque vous utilisez les clignotants pour changer de file ou avant de sortir d'une autoroute). La voiture accélérera alors un court instant.

 **Attention**

- La fonction est une assistance complémentaire à la conduite dont l'objectif est de faciliter et de sécuriser la conduite. Elle ne peut toutefois pas gérer toutes les situations dans toutes les conditions de circulation, météorologiques et de la chaussée.
- Le conducteur est invité à lire tous les chapitres du Manuel de conduite et d'entretien consacrés à cette fonction afin de prendre connaissance de ses limites avant de pouvoir l'utiliser.
- Les fonctions d'assistance au conducteur ne peuvent se substituer à l'attention et au jugement du conducteur et ce dernier a toujours la responsabilité de conduire sa voiture en toute sécurité et de veiller à maintenir une vitesse adaptée et une distance adéquate avec les autres véhicules tout en respectant le code de la route et les lois en vigueur.

* Option/accessoire.

^[1] Uniquement avec le clignotant gauche dans les voitures avec conduite à gauche et clignotant droit dans les voitures avec conduite à droite.

10.1.4.2. Utiliser l'assistance au dépassement*

L'assistance au dépassement peut être utilisée avec le régulateur adaptatif de vitesse* ou le Pilot Assist*. Certaines conditions doivent être remplies pour permettre l'utilisation de l'assistance au dépassement.

Conditions pour pouvoir activer l'assistance au dépassement :

- il doit y avoir un véhicule qui précède votre voiture (véhicule cible)
- la **vitesse actuelle** de votre voiture doit être supérieure à 70 km/h (43 mph)
- la **vitesse mémorisée** doit être assez élevée pour garantir un dépassement sûr.

Pour mettre l'assistance au dépassement en service

- 1 Activez les clignotants.

Cette version du manuel est valable au moment de son impression, mais cette validité ne peut être entièrement garantie pour l'avenir. Pour plus d'informations, consultez la première page, qui comporte un avertissement complet.

Utilisez les clignotants gauches pour une voiture à conduite à gauche ou les clignotants droits pour une voiture à conduite à droite.

- L'assistance au dépassement lance l'accélération et raccourcit la distance temporelle au véhicule qui précède pendant une durée limitée afin de faciliter le dépassement. Si le dépassement n'est pas effectué, la distance temporelle revient à la valeur spécifiée.

 **Attention**

Le conducteur doit être préparé à une accélération inattendue en cas de changements soudains des conditions lors de l'utilisation de l'Assistant au dépassement.

Il convient donc d'éviter certaines situations, par exemple, si :

- la voiture approche d'une sortie d'autoroute pour tourner dans la même direction que lors d'un dépassement normal
- le véhicule qui précède ralentit avant que votre voiture n'ait eu le temps d'atteindre la voie de dépassement
- la circulation dans la voie de dépassement ralentit
- une voiture destinée à la conduite à droite est utilisée dans un pays avec conduite à gauche (ou l'inverse)

Les situations de ce type sont évitées en mettant Pilot Assist en mode de veille.

* Option/accessoire.

10.1.5. Fonctions du régulateur de vitesse

Plusieurs fonctions d'assistance au conducteur peuvent vous aider, en tant que conducteur, à maintenir une vitesse appropriée en fonction de la situation. Voici un résumé pour faciliter la séparation.

Il est recommandé de lire tous les chapitres du manuel de conduite et d'entretien pour toute fonction afin de prendre connaissance de ses limites avant de l'utiliser.

	Limiteur de vitesse ^[1]	Limiteur de vitesse automatique * ^[2]	Régulateur de vitesse ^[3]	Régulateur adaptatif de vitesse * ^{[4] [5]}	Pilot Assist * ^[5]
Symbole sur l'écran conducteur		 + 			
Brève description	Le conducteur règle la vitesse avec la pédale d'accélérateur, mais le limiteur de vitesse empêche un dépassement de vitesse involontaire de la vitesse maximale présélectionnée / réglée.	Le limiteur automatique de vitesse utilise les informations de signalisation routière * pour adapter automatiquement la vitesse maximale de la voiture.	Le régulateur de vitesse aide le conducteur à maintenir une vitesse régulière ce qui peut permettre une conduite plus détendue sur, par exemple, les autoroutes et les longues routes nationales droites avec une circulation fluide.	Le régulateur adaptatif de vitesse et de distance aide le conducteur à maintenir une vitesse constante et un intervalle temporel présélectionné au véhicule qui précède.	La fonction Pilot Assist peut aider le conducteur à maintenir la voiture entre les marquages au sol ainsi qu'à conserver une vitesse régulière tout en maintenant la distance prédéterminée avec le véhicule qui précède.

[1] Speed Limiter

* Option/accessoire.

[2] Automatic Speed Limiter

[3] Cruise Control

[4] Adaptive Cruise Control

[5] En fonction du marché, cette fonction peut être proposée de série ou en option.

10.1.6. Boutons au volant des fonctions de régulation de vitesse

Les fonctions de régulation de vitesse peuvent être commandées à l'aide des commandes au volant gauches. Cela concerne le limiteur de vitesse (SL [1]), le limiteur automatique de vitesse (ASL [2]), le régulateur de vitesse (CC [3]), le régulateur de vitesse adaptatif* (ACC [4]) et Pilot Assist*.

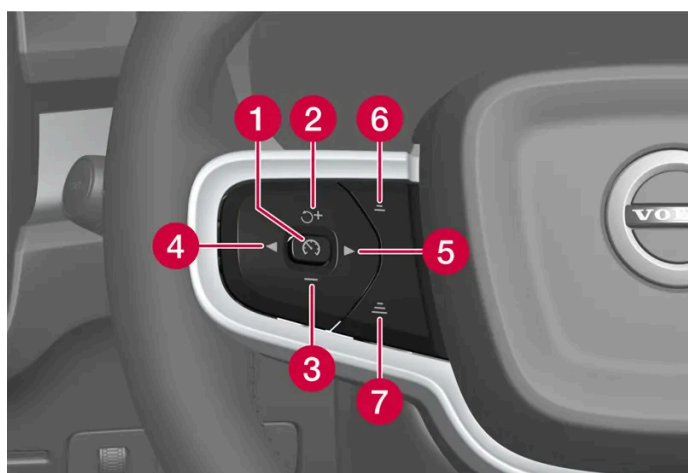

Boutons des fonctions de régulation de vitesse

- 1 : à partir du mode de veille – permet d'activer la fonction sélectionnée et de mémoriser la vitesse actuelle.
 - 2 : à partir du mode de veille – active la fonction choisie et reprend la vitesse mémorisée.
 - 3 : permet de réduire la vitesse.
 - 4 : navigation vers la gauche, vers la fonction suivante.
 - 5 : navigation vers la droite, vers la fonction suivante.
 - 6 : réduit la distance temporelle au véhicule qui précède.
 - 7 : augmente la distance temporelle au véhicule qui précède.
- : à partir du mode actif – met la fonction en mode de veille.
 - : à partir du mode actif – accroît la vitesse mémorisée.

Attention

- La fonction est une assistance complémentaire à la conduite dont l'objectif est de faciliter et de sécuriser la conduite. Elle ne peut toutefois pas gérer toutes les situations dans toutes les conditions de circulation, météorologiques et de la chaussée.
- Le conducteur est invité à lire tous les chapitres du Manuel de conduite et d'entretien consacrés à cette fonction afin de prendre connaissance de ses limites avant de pouvoir l'utiliser.
- Les fonctions d'assistance au conducteur ne peuvent se substituer à l'attention et au jugement du conducteur et ce dernier a toujours la responsabilité de conduire sa voiture en toute sécurité et de veiller à maintenir une vitesse adaptée et une distance adéquate avec les autres véhicules tout en respectant le code de la route et les lois en vigueur.

[1] Speed Limiter

[2] Automatic Speed Limiter

[3] Cruise Control



* Option/accessoire.

[4] Adaptive Cruise Control

10.1.7. Sélectionner et activer les fonctions de régulation de vitesse

Les fonctions de régulation de vitesse doivent d'abord être sélectionnées à l'écran central avant de pouvoir être activées avec une commande au volant. Cela concerne le limiteur de vitesse (SL^[1]), le limiteur automatique de vitesse (ASL^[2]), le régulateur de vitesse (CC^[3]), le régulateur de vitesse adaptatif (ACC^[4]) et Pilot Assist.

1 Appuyez sur le bouton au volant ◀ ou ▶ pour arriver, à l'écran central, au symbole de la fonction désirée.

- Limiteur de vitesse : 
- Régulateur de vitesse : 
- Régulateur adaptatif de vitesse : 
- Pilot Assist: 

➤ Le symbole à l'écran conducteur et gris : la fonction est sélectionnée.

2 Lorsque la fonction est sélectionnée, appuyez sur le bouton au volant  pour activer.

➤ Le symbole à l'écran conducteur est allumé : la fonction est lancée et la vitesse actuelle est mémorisée en tant que vitesse maximale.

3 Si la fonction est mise en mode de veille, appuyez sur le bouton au volant  pour la réactiver.

- Les indications de régulateur de vitesse s'allument l'écran conducteur : la voiture revient à la vitesse précédemment mémorisée.

Alterner le limiteur de vitesse et le limiteur automatique de vitesse

Le limiteur automatique de vitesse peut être activé et désactivé en supplément du limiteur de vitesse.



Activez ou désactivez la fonction avec ce bouton sur la Vue principale de l'écran central.

- • Bouton allumé : la fonction est activée. Appuyez sur la commande au volant  pour lancer le limiteur automatique de vitesse à la vitesse actuelle.
- Bouton éteint : la fonction est désactivée. Le limiteur de vitesse ordinaire est activé à sa place.

Conditions

Certaines conditions doivent être remplies pour pouvoir lancer l'une des fonctions.

Limiteur de vitesse et limiteur automatique de vitesse

- Le limiteur de vitesse n'est activé qu'au démarrage du moteur.
- Le réglage minimal de la vitesse maximale est 30 km/h (20 mph).

Régulateur de vitesse

- Pour que le régulateur de vitesse quitte son mode veille, la voiture doit rouler à au moins 30 km/h (20 mph).

Régulateur adaptatif de vitesse et de distance ACC

- Le conducteur doit avoir bouclé sa ceinture de sécurité et la porte conducteur doit être fermée.
- Un véhicule doit précéder votre voiture (véhicule cible), à une distance raisonnable, ou la vitesse doit être supérieure à 15 km/h (9 mph).

Pilot Assist

- Le conducteur doit avoir bouclé sa ceinture de sécurité et la porte conducteur doit être fermée.
- Le marquage au sol de la voie de signalisation doit être clair et détecté par la voiture.
- Un véhicule doit précéder votre voiture (véhicule cible), à une distance raisonnable, ou la vitesse doit être supérieure à 15 km/h (9 mph).
- La vitesse ne doit pas dépasser 140 km/h (87 mph).
- Le conducteur doit maintenir ses mains sur le volant.

[1] Speed Limiter

[2] Automatic Speed Limiter

[3] Cruise Control

[4] Adaptive Cruise Control

10.1.8. Désactiver des fonctions de régulation de vitesse

Les fonctions de régulation de vitesse peuvent être désactivées avec une commande au volant. La fonction se met alors en mode de veille. Cela concerne le limiteur de vitesse (SL ^[1]), le limiteur automatique de vitesse (ASL ^[2]), le régulateur de vitesse (CC ^[3]), le régulateur de vitesse adaptatif* (ACC ^[4]) et Pilot Assist*.

1 Appuyez sur la commande au volant .

- Le symbole et l'indication à l'écran conducteur s'éteignent : la fonction de régulation de vitesse choisie est mise en mode de veille.

Lorsqu'une autre fonction est sélectionnée à l'aide des commandes au volant, le symbole à l'écran conducteur et l'indication de la fonction précédemment sélectionnée disparaissent. La vitesse maximale réglée/mémorisée est alors supprimée.

Attention

Lorsque les fonctions de régulation de vitesse sont en mode de veille, le conducteur doit intervenir et ajuster lui-même la vitesse et la distance au véhicule qui précède.

[1] Speed Limiter

[2] Automatic Speed Limiter

[3] Cruise Control

* Option/accessoire.

[4] Adaptive Cruise Control

10.2. Fonctions de limitation de vitesse

10.2.1. Limiteur de vitesse

Cette version du manuel est valable au moment de son impression, mais cette validité ne peut être entièrement garantie pour l'avenir. Pour plus d'informations, consultez la première page, qui comporte un avertissement complet.

10.2.1.1. Limiteur de vitesse

Un limiteur de vitesse (SL^[1]) fonctionne de telle façon que le conducteur régule la vitesse avec la pédale d'accélérateur mais le limiteur de vitesse empêche celle-ci de dépasser la valeur maximale sélectionnée/réglée.

Accélération temporaire

La limitation de vitesse peut, en appuyant à fond sur la pédale d'accélérateur, être temporairement dépassée sans devoir mettre tout d'abord le limiteur de vitesse en mode de veille, par exemple pour sortir d'une situation potentiellement dangereuse en accélérant.

Procédez comme suit :

- 1 Enfoncez la pédale d'accélérateur et relâchez-la une fois la vitesse souhaitée atteinte pour interrompre l'accélération.
 - > Le limiteur de vitesse reste alors activé et le symbole à l'écran conducteur est donc éteint.
- 2 Relâchez complètement la pédale d'accélérateur une fois l'accélération temporaire terminée.
 - > La voiture freine alors automatiquement au frein moteur jusqu'à la dernière vitesse maximale mémorisée.

Routes à forte pente

Dans une forte pente, la puissance de freinage du limiteur de vitesse peut ne pas suffire et la vitesse maximale mémorisée risque donc d'être dépassée.

Attention

- La fonction est une assistance complémentaire à la conduite dont l'objectif est de faciliter et de sécuriser la conduite. Elle ne peut toutefois pas gérer toutes les situations dans toutes les conditions de circulation, météorologiques et de la chaussée.
- Le conducteur est invité à lire tous les chapitres du Manuel de conduite et d'entretien consacrés à cette fonction afin de prendre connaissance de ses limites avant de pouvoir l'utiliser.
- Les fonctions d'assistance au conducteur ne peuvent se substituer à l'attention et au jugement du conducteur et ce dernier a toujours la responsabilité de conduire sa voiture en toute sécurité et de veiller à maintenir une vitesse adaptée et une distance adéquate avec les autres véhicules tout en respectant le code de la route et les lois en vigueur.

^[1] Speed Limiter

10.2.2. Limiteur de vitesse automatique

Cette version du manuel est valable au moment de son impression, mais cette validité ne peut être entièrement garantie pour l'avenir. Pour plus d'informations, consultez la première page, qui comporte un avertissement complet.

10.2.2.1. Limiteur automatique de vitesse *

La fonction de limiteur automatique de vitesse (ASL^[1]) aide le conducteur à respecter la vitesse maximale indiquée par les panneaux de signalisation routière.

Symbole du limiteur automatique de vitesse



La couleur du symbole du panneau (à côté de la vitesse mémorisée, "70", au centre du compteur de vitesse) peut varier selon trois nuances avec la signification suivante :

Couleur du symbole du panneau	Signification
Jaune/vert	Le limiteur automatique de vitesse est actif
Gris	Le limiteur automatique de vitesse est en mode de veille
Orange	Le limiteur automatique de vitesse est en mode de veille temporaire, par exemple parce qu'il n'était pas possible de lire un panneau de signalisation routière.

Informations de vitesse des panneaux de signalisation routière

Le limiteur automatique de vitesse utilise les informations de la fonction d'informations de signalisation routière pour adapter automatiquement la vitesse maximale de la voiture.

La fonction d'informations sur la signalisation routière utilise les panneaux de limitation de vitesse à côté desquels la voiture passe et les données de carte. Les panneaux physiques ont la priorité, ce qui peut être nécessaire en cas, par exemple, de travaux.

Si les informations sur la signalisation routière ne peuvent pas être interprétées ni indiquer les informations de vitesse aux systèmes d'aide à la conduite, le limiteur de vitesse automatique est mis en mode veille et la fonction passe au limiteur de vitesse ordinaire. Dans ce cas, le conducteur doit intervenir pour freiner et réduire la vitesse à la limite indiquée.

Le limiteur de vitesse automatique sera de nouveau activé lorsque les informations sur la signalisation routière peuvent de nouveau être interprétées et indiquer la vitesse.

Attention

Même si le conducteur voit clairement le panneau indiquant une limitation de vitesse, la fonction d'informations de signalisation routière* du limiteur de vitesse automatique peut indiquer une valeur erronée. Le conducteur doit alors intervenir et accélérer ou freiner afin d'adopter la vitesse adéquate.

Niveau de tolérance du limiteur automatique de vitesse

Le limiteur automatique de vitesse peut être paramétré pour différents niveaux de tolérance. Le mode de réglage de la tolérance est identique à celui de la vitesse du limiteur de vitesse.

Par exemple, si la voiture respecte la vitesse maximale indiquée 70 km/h (43 mph), le conducteur peut choisir de laisser la voiture rouler à 75 km/h (47 mph).

La tolérance est respectée jusqu'à ce qu'un panneau indiquant une vitesse différente soit détecté. Dans ce cas, la voiture adoptera la vitesse du nouveau panneau de limitation et la tolérance sera alors annulée.

 **Note**

La tolérance la plus élevée sélectionnable est +/- 10 km/h (5 mph).

 **Attention**

- La fonction est une assistance complémentaire à la conduite dont l'objectif est de faciliter et de sécuriser la conduite. Elle ne peut toutefois pas gérer toutes les situations dans toutes les conditions de circulation, météorologiques et de la chaussée.
- Le conducteur est invité à lire tous les chapitres du Manuel de conduite et d'entretien consacrés à cette fonction afin de prendre connaissance de ses limites avant de pouvoir l'utiliser.
- Les fonctions d'assistance au conducteur ne peuvent se substituer à l'attention et au jugement du conducteur et ce dernier a toujours la responsabilité de conduire sa voiture en toute sécurité et de veiller à maintenir une vitesse adaptée et une distance adéquate avec les autres véhicules tout en respectant le code de la route et les lois en vigueur.

* Option/accessoire.

^[1] Automatic Speed Limiter

10.3. Contrôle de la distance

10.3.1. Régler la distance temporelle au véhicule qui précède

Il est possible de régler la distance temporelle à conserver avec le véhicule qui précède pour les fonctions de régulateur adaptatif de vitesse* et Pilot Assist*.

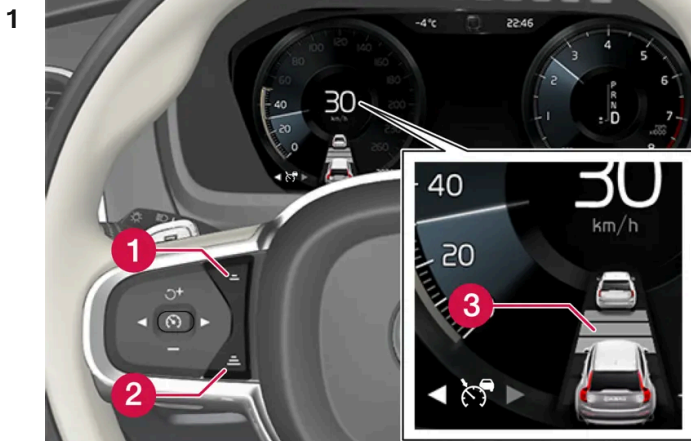

Commande de la distance temporelle.

- 1 Réduire la distance temporelle
- 2 Augmenter la distance temporelle
- 3 Indicateur de distance

Appuyez sur la commande au volant (1) ou (2) pour réduire ou augmenter la distance temporelle.

➤ L'indicateur de distance (3) affiche la distance temporelle actuelle.

Il est possible de choisir parmi différentes distances temporelles au véhicule qui précède. Elles sont représentées sur l'écran conducteur par des traits horizontaux (entre 1 et 5) - plus ils sont nombreux, plus la distance temporelle est longue. Un trait cor-
Cette version du manuel est valable au moment de son impression, mais cette validité ne peut être entièrement garantie pour l'avenir. Pour plus d'informations, consultez la première page, qui comporte un avertissement complet.

respond à environ 1 seconde jusqu'au véhicule qui précède et 5 traits à environ 3 secondes.

Pour pouvoir suivre la voiture qui vous précède en douceur et confortablement, le régulateur adaptatif de vitesse et de distance ACC permet une légère variation du délai dans certains cas. À basse vitesse, lorsque la distance est courte, le régulateur adaptatif de vitesse et de distance ACC augmente légèrement le délai.

 **Note**

Lorsque le symbole sur l'écran conducteur représente une voiture et un volant, Pilot Assist suit le véhicule qui précède en respectant une distance temporelle prédéterminée.

Lorsqu'un seul volant est représenté, aucun autre véhicule ne se trouve à proximité.

 **Note**

Lorsque le symbole sur l'écran conducteur affiche deux voitures, le régulateur adaptatif de vitesse suit le véhicule qui précède avec la distance temporelle présélectionnée.

Lorsqu'une seule voiture est représentée, aucun autre véhicule ne se trouve à proximité.

 **Note**

- Pour une distance temporelle donnée, plus la vitesse est élevée et plus la distance en mètres est longue.
- Utilisez uniquement la distance temporelle autorisée par la législation routière locale.
- Si l'assistance au conducteur ne semble pas réagir en augmentant la vitesse au moment de son activation, la cause peut être que la distance temporelle au véhicule qui précède est plus courte que la valeur présélectionnée.

 **Attention**

- Utilisez exclusivement une distance temporelle adaptée aux conditions de circulation actuelles.
- Le conducteur doit être conscient qu'une courte distance temporelle offre peu de temps pour réagir et agir dans le cas d'une situation imprévue.

* Option/accessoire.

10.3.2. Avertissement émis par les fonctions de régulation de vitesse en cas de risque de collision

Les systèmes d'aide à la conduite, régulateur adaptatif de vitesse* et le Pilot Assist* peuvent avertir le conducteur que la distance au véhicule qui précède est soudainement devenue trop courte.

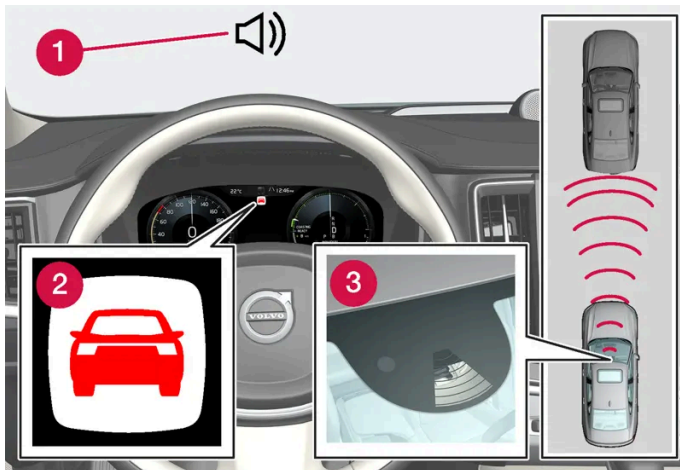

Signal acoustique et symbole pour l'avertissement de collision

- 1 Signal sonore en cas de risque de collision
- 2 Témoin d'avertissement en cas de risque de collision
- 3 Mesure de la distance avec unités de caméra et radar

Le régulateur adaptatif de vitesse et Pilot Assist utilisent environ 40 % de la capacité des freins de route. Si la voiture doit freiner avec une force plus importante que ce dont l'assistance au conducteur est capable et que le conducteur ne freine pas, le témoin d'avertissement et le répéteur acoustique sont utilisés pour indiquer au conducteur qu'une intervention immédiate est nécessaire.

Attention

Les systèmes d'assistance au conducteur n'avertissent le conducteur que pour les véhicules détectés par le radar. C'est pourquoi l'avertissement peut ne pas avoir lieu ou être retardé. N'attendez jamais l'avertissement. Freinez lorsque c'est nécessaire.

* Option/accessoire.

10.4. Blind Spot Information

10.4.1. BLIS*

La fonction BLIS^[1] est destinée à aider le conducteur à détecter les véhicules arrivant par l'arrière sur le côté de la voiture. Elle aide ainsi le conducteur lorsque la circulation est dense sur les routes à plusieurs voies dans le même sens.



Emplacement du témoin BLIS

BLIS est une aide à la conduite prévue pour donner un avertissement en cas de :

- véhicule dans l'angle mort
- véhicule approchant rapidement par l'arrière sur la voie de gauche ou de droite.

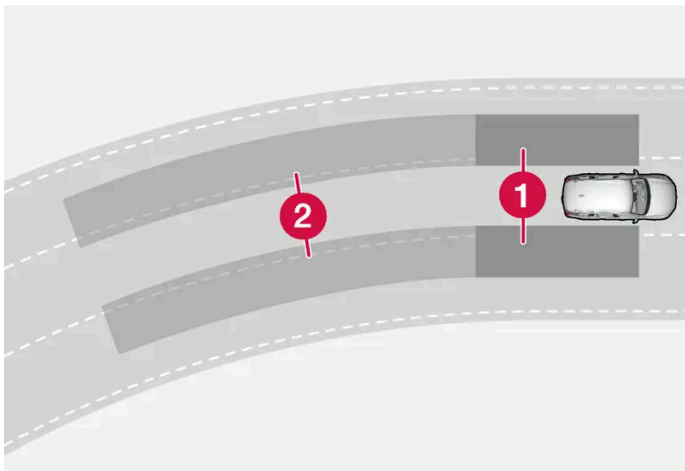

Principe de BLIS

- ① Zone d'angle mort
- ② Zone de véhicule approchant rapidement

Le système est conçu pour réagir si :

- la voiture est dépassée par d'autres véhicules
- un autre véhicule approche rapidement de votre voiture.

Lorsque BLIS détecte un véhicule dans la zone 1 ou un véhicule approchant rapidement dans la zone 2, le témoin près du rétroviseur extérieur droit ou gauche s'allume de façon continue. Si le conducteur active dans cette situation le clignotant du côté concerné par l'avertissement, le témoin se met à briller avec plus d'intensité et à clignoter.

La fonction BLIS est active lorsque votre véhicule roule à plus de 12 km/h (7 mph).

Cette version du manuel est valable au moment de son impression, mais cette validité ne peut être entièrement garantie pour l'avenir. Pour plus d'informations, consultez la première page, qui comporte un avertissement complet.

Si le véhicule qui vous dépasse roule à au moins 15 km/h (9 mph) au-delà de la vitesse de votre véhicule, BLIS ne réagira pas.

 **Note**

Le témoin s'allume du côté de la voiture où le système a détecté le véhicule. Si la voiture est dépassée des deux côtés en même temps, les deux témoins s'allument.

 **Attention**

- La fonction est une assistance complémentaire à la conduite dont l'objectif est de faciliter et de sécuriser la conduite. Elle ne peut toutefois pas gérer toutes les situations dans toutes les conditions de circulation, météorologiques et de la chaussée.
- Le conducteur est invité à lire tous les chapitres du Manuel de conduite et d'entretien consacrés à cette fonction afin de prendre connaissance de ses limites avant de pouvoir l'utiliser.
- Les fonctions d'assistance au conducteur ne peuvent se substituer à l'attention et au jugement du conducteur et ce dernier a toujours la responsabilité de conduire sa voiture en toute sécurité et de veiller à maintenir une vitesse adaptée et une distance adéquate avec les autres véhicules tout en respectant le code de la route et les lois en vigueur.

* Option/accessoire.

^[1] Blind Spot Information

10.4.2. Activer et désactiver la BLIS *

La fonction BLIS ^[1] peut être activée ou désactivée.



Activez ou désactivez la fonction avec ce bouton sur la Vue principale de l'écran central.

- Bouton allumé : la fonction est activée.
- Bouton éteint : la fonction est désactivée.

Si BLIS est activé lors du démarrage du moteur, la fonction est confirmée par un clignotement des témoins des rétroviseurs extérieurs.

Si BLIS est désactivé lors de l'arrêt du moteur, il reste éteint après le prochain démarrage du moteur et aucun témoin ne s'allume.

* Option/accessoire.

^[1] Blind Spot Information

10.4.3. Messages pour BLIS*

Divers messages concernant BLIS^[1] peuvent s'afficher à l'écran conducteur. En voici quelques exemples.

Message	Signification
Détecteur angle mort Entretien nécessaire	Le système ne fonctionne pas comme il se doit. Il est préférable de contacter un atelier ^[2] .
Sys. angle mort désac. Remorque attachée	BLIS et Cross Traffic Alert* ont été désactivés lorsqu'une remorque a été connectée au système électrique de la voiture.

Vous pouvez supprimer les messages avec une courte pression sur le bouton , situé au centre des commandes au volant droites.

Si un message persiste, contactez un atelier – nous vous recommandons un atelier Volvo agréé.

* Option/accessoire.

^[1] Blind Spot Information

^[2] Un atelier Volvo agréé est recommandé.

10.4.4. Limites du BLIS*

La fonctionnalité du BLIS^[1] peut être limitée dans certaines situations.



Maintenez la surface indiquée propre, des deux côtés de la voiture.

Exemples de limites :

- La saleté, la glace et la neige sur les capteurs réduisent l'efficacité de la fonction et empêchent les avertissements.
- La fonction BLIS est automatiquement désactivée si une remorque, un porte-bicyclette ou un équipement similaire est raccordé au système électrique de la voiture.
- Pour obtenir de bonnes performances de BLIS, ne montez pas de porte-vélos, de porte-bagages ni aucun autre équipement similaire sur le crochet d'attelage de la voiture.

Cette version du manuel est valable au moment de son impression, mais cette validité ne peut être entièrement garantie pour l'avenir. Pour plus d'informations, consultez la première page, qui comporte un avertissement complet.

! Attention

- BLIS ne fonctionne pas dans les virages serrés.
- BLIS ne fonctionne pas en marche arrière.

i Note

Cette fonction utilise les unités de radar de la voiture, qui présentent certaines limites.

* Option/accessoire.

^[1] Blind Spot Information

10.5. Cross Traffic Alert

10.5.1. Cross Traffic Alert *

Cross Traffic Alert (CTA) est une assistance complémentaire à BLIS^[1] destinée à aider le conducteur à détecter la présence d'un véhicule derrière la voiture lorsqu'elle recule.

La fonction secondaire de freinage automatique peut aider le conducteur à arrêter la voiture en cas de risque de collision avec un autre véhicule.

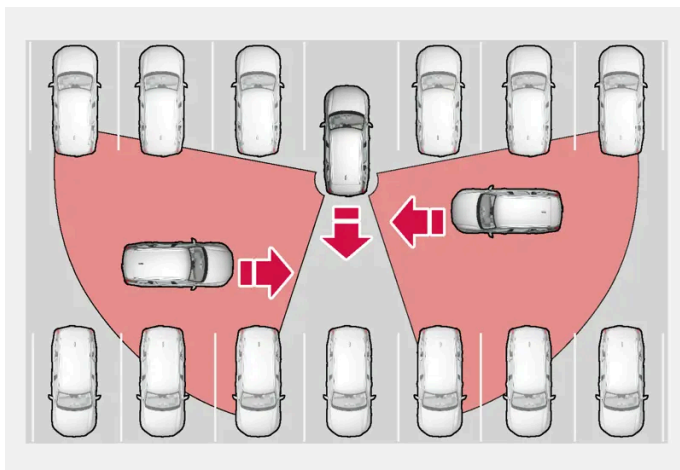

Exemple de zone où Cross Traffic Alert peut aider le conducteur à détecter un obstacle en marche arrière.

Cette fonction est conçue pour détecter en premier lieu les véhicules. Lorsque les conditions s'y prêtent, de plus petits objets comme les bicyclettes et les piétons peuvent être détectés.

La fonction est active uniquement si la voiture recule ou si la marche arrière a été sélectionnée.

Si la fonction détecte qu'un objet approche par le côté, cela peut être indiqué par :

- un signal sonore – le signal se fait entendre dans le haut-parleur gauche ou droit en fonction du côté par lequel s'approche l'objet.
- une icône allumée dans le graphique **Assist. de stationnement semi-automatique** à l'écran conducteur.
- une icône sur la vue principale de la caméra d'aide au stationnement.



Icône allumée pour Cross Traffic Alert sur le graphique **Assist. de stationnement semi-automatique** à l'écran.

Si le conducteur ne remarque pas l'avertissement de la fonction et si la collision est inévitable, la sous-fonction de freinage automatique intervient pour arrêter la voiture et un message explicatif apparaît à l'écran conducteur pour indiquer la raison du freinage.

 **Attention**

- La fonction est une assistance complémentaire à la conduite dont l'objectif est de faciliter et de sécuriser la conduite. Elle ne peut toutefois pas gérer toutes les situations dans toutes les conditions de circulation, météorologiques et de la chaussée.
- Le conducteur est invité à lire tous les chapitres du Manuel de conduite et d'entretien consacrés à cette fonction afin de prendre connaissance de ses limites avant de pouvoir l'utiliser.
- Les fonctions d'assistance au conducteur ne peuvent se substituer à l'attention et au jugement du conducteur et ce dernier a toujours la responsabilité de conduire sa voiture en toute sécurité et de veiller à maintenir une vitesse adaptée et une distance adéquate avec les autres véhicules tout en respectant le code de la route et les lois en vigueur.

* Option/accessoire.

^[1] Blind Spot Information

10.5.2. Activer et désactiver la Cross Traffic Alert *

Le conducteur peut choisir de désactiver la fonction Cross Traffic Alert (CTA).

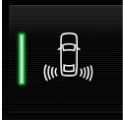

Activez ou désactivez la fonction avec ce bouton sur la Vue principale de l'écran central.

- Bouton allumé : la fonction est activée.
- Bouton éteint : la fonction est désactivée.

La fonction est automatiquement activée après chaque démarrage du moteur.

* Option/accessoire.

10.5.3. Messages pour Cross Traffic Alert *

Divers messages concernant Cross Traffic Alert (CTA) peuvent s'afficher sur l'écran conducteur. En voici quelques exemples.

Message	Signification
Détecteur angle mort Entretien nécessaire	Le système ne fonctionne pas comme il se doit. Il est préférable de contacter un atelier ^[1] .
Sys. angle mort désac. Remorque attachée	BLIS ^[2] et CTA ont été désactivés lorsqu'une remorque a été connectée au système électrique de la voiture.

Vous pouvez supprimer les messages avec une courte pression sur le bouton , situé au centre des commandes au volant droites.

Si un message persiste, contactez un atelier – nous vous recommandons un atelier Volvo agréé.

* Option/accessoire.

^[1] Un atelier Volvo agréé est recommandé.

^[2] Blind Spot Information System

10.5.4. Limites du Cross Traffic Alert *

La fonction Cross Traffic Alert (CTA) avec sous-fonction de freinage automatique peut présenter une fonctionnalité limitée dans certaines situations. L'intervention de freinage est active lorsque la vitesse est inférieure à 15 km/h.

! Attention

La fonction secondaire de freinage automatique ne peut détecter et freiner que pour d'autres véhicules en mouvement, jamais pour des obstacles immobiles, des cyclistes ou des piétons.

La fonction présente certaines limites. Par exemple, les capteurs ne peuvent pas « voir » au travers d'autres véhicules stationnés ou objets gênants.

Voici quelques exemples de limitation du « champ de vision » de la fonction, empêchant la détection d'autres véhicules avant qu'ils ne soient très proches :

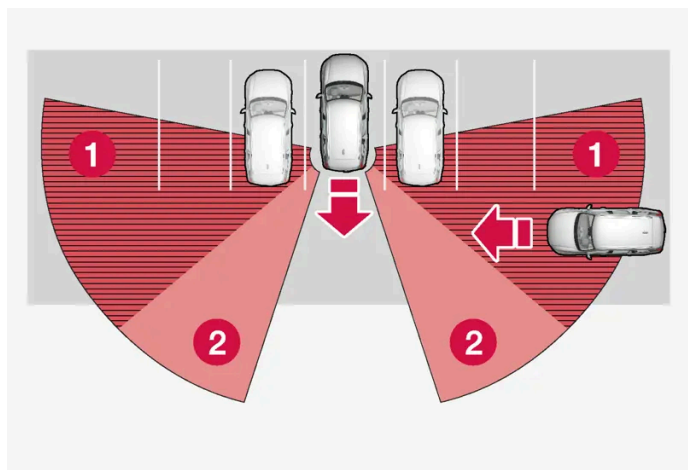

La voiture est bien engagée dans un espace de stationnement.

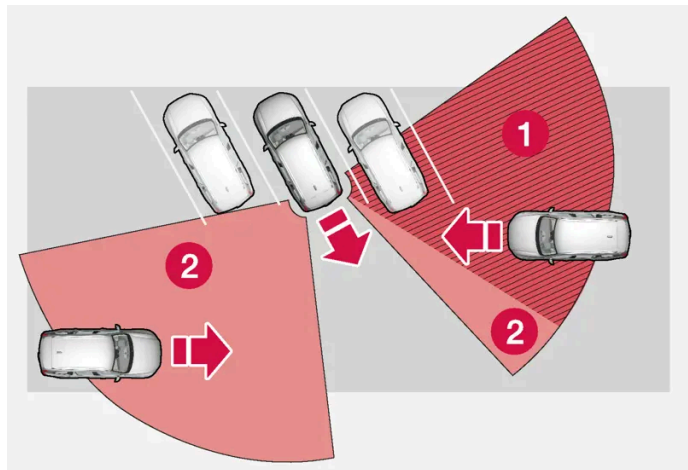

Dans un espace de stationnement en angle, Cross Traffic Alert risque de ne rien détecter du tout sur un côté.

- 1 Angle mort.
- 2 Secteur où la fonction peut détecter/« voir ».

Lorsque vous-même reculez, l'angle par rapport au véhicule/à l'obstacle gênant change et l'angle mort est rapidement réduit.

Exemples d'autres limites

- La saleté, la glace et la neige sur les capteurs réduisent l'efficacité de la fonction et empêchent les avertissements.
- CTA est automatiquement désactivé si une remorque, un porte-vélos ou un équipement similaire est raccordé au système électrique de la voiture.

Cette version du manuel est valable au moment de son impression, mais cette validité ne peut être entièrement garantie pour l'avenir. Pour plus d'informations, consultez la première page, qui comporte un avertissement complet.

- Pour obtenir de bonnes performances de CTA, ne montez pas de porte-vélos, de porte-bagages ni aucun autre équipement similaire sur le crochet d'attelage de la voiture.

 **Note**

Cette fonction utilise les unités de radar de la voiture, qui présentent certaines limites.

* Option/accessoire.

10.6. Rear Collision Warning

10.6.1. Rear Collision Warning*

La fonction Rear Collision Warning^[1] (RCW) peut aider le conducteur à éviter une collision par l'arrière.

Le conducteur du véhicule qui suit peut être averti d'une collision à proximité par le clignotement intensif des clignotants.

Si la fonction, à une vitesse inférieure à env. 30 km/h (20 mph), calcule qu'il existe un risque de collision par l'arrière, les pré-tensionneurs de ceinture de sécurité tendent les ceintures de sécurité des sièges avant. En cas de collision, le Whiplash Protection System est également activé.

Juste avant une collision par l'arrière, la fonction peut aussi activer le frein de route afin de réduire l'accélération de votre voiture vers l'avant, provoquée par la collision. Les freins de route ne sont activés que si votre voiture est à l'arrêt. Le frein de route est immédiatement desserré si la pédale d'accélérateur est enfoncée.

La fonction est automatiquement activée à chaque démarrage du moteur.

 **Attention**

- La fonction est une assistance complémentaire à la conduite dont l'objectif est de faciliter et de sécuriser la conduite. Elle ne peut toutefois pas gérer toutes les situations dans toutes les conditions de circulation, météorologiques et de la chaussée.
- Le conducteur est invité à lire tous les chapitres du Manuel de conduite et d'entretien consacrés à cette fonction afin de prendre connaissance de ses limites avant de pouvoir l'utiliser.
- Les fonctions d'assistance au conducteur ne peuvent se substituer à l'attention et au jugement du conducteur et ce dernier a toujours la responsabilité de conduire sa voiture en toute sécurité et de veiller à maintenir une vitesse adaptée et une distance adéquate avec les autres véhicules tout en respectant le code de la route et les lois en vigueur.

* Option/accessoire.

^[1] La fonction n'est pas disponible sur tous les marchés.

10.6.2. Limites du Rear Collision Warning*

Dans certains cas, le RCW (Rear Collision Warning)^[1] peut rencontrer des difficultés à aider le conducteur en cas de risque de collision.

Par exemple si :

- le véhicule en voie de dépassement à l'arrière est détecté tardivement
- le véhicule en voie de dépassement à l'arrière change de file tardivement
- une remorque, un porte-bicyclette ou un accessoire similaire est connecté au système électrique de la voiture, ce qui entraîne automatiquement la désactivation de la fonction.

Note

Sur certains marchés, RCW n'émet **aucun** avertissement avec les clignotants, en raison de la législation locale. Dans ce cas, cet aspect de la fonction est donc désactivé.

Note

Cette fonction utilise les unités de radar de la voiture, qui présentent certaines limites.

* Option/accessoire.

^[1] Avertissement de collision par l'arrière.

10.7. Connected Safety

10.7.1. Connected Safety

Connected Safety^[1] transmet les informations entre votre voiture et les autres véhicules par le biais d'Internet^[2]. La fonction est conçue pour indiquer au conducteur la présence potentielle d'une situation dangereuse plus loin sur l'itinéraire.

La fonction peut informer le conducteur de la présence d'un autre véhicule qui a allumé ses feux de détresse ou une chaussée glissante plus loin sur l'itinéraire. Les informations concernant une chaussée glissante sont aussi émises si votre propre voiture détecte la présence de verglas.

Connected Safety peut assister le conducteur avec :

- Alarme concernant des feux de détresse

Cette version du manuel est valable au moment de son impression, mais cette validité ne peut être entièrement garantie pour l'avenir. Pour plus d'informations, consultez la première page, qui comporte un avertissement complet.

- Alarme concernant une chaussée glissante

La communication Connected Safety entre les véhicules ne fonctionne que si ceux-ci sont équipés de la fonction et qu'elle est activée.

Alarme concernant des feux de détresse

Si les feux de détresse de votre voiture sont activés, l'information peut être transmise aux véhicules qui approchent de la position de votre voiture.



Lorsque votre voiture approche d'un véhicule dont les feux de détresse sont activés, ce symbole apparaît à l'écran conducteur.

Alarme concernant une chaussée glissante

Si votre voiture détecte une dégradation de l'adhérence de la chaussée, les informations correspondantes peuvent être envoyées aux véhicules qui approchent de votre position.



En cas d'alarme indiquant une chaussée glissante, ce symbole apparaît à l'écran conducteur lorsqu'un véhicule approche de la portion de route concernée, dans votre voiture et dans le véhicule qui a reçu l'information par l'intermédiaire de Connected Safety.

Attention

- La fonction est une assistance complémentaire à la conduite dont l'objectif est de faciliter et de sécuriser la conduite. Elle ne peut toutefois pas gérer toutes les situations dans toutes les conditions de circulation, météorologiques et de la chaussée.
- Le conducteur est invité à lire tous les chapitres du Manuel de conduite et d'entretien consacrés à cette fonction afin de prendre connaissance de ses limites avant de pouvoir l'utiliser.
- Les fonctions d'assistance au conducteur ne peuvent se substituer à l'attention et au jugement du conducteur et ce dernier a toujours la responsabilité de conduire sa voiture en toute sécurité et de veiller à maintenir une vitesse adaptée et une distance adéquate avec les autres véhicules tout en respectant le code de la route et les lois en vigueur.

^[1] Non disponible sur tous les marchés.

^[2] L'utilisation d'Internet implique un transfert de données qui peut entraîner des frais.

10.7.2. Activer et désactiver Connected Safety

Pour que Connected Safety puisse partager les informations concernant l'état de la chaussée avec d'autres véhicules, la fonction doit être activée. Si le partage de l'information n'est pas souhaité, la fonction peut être désactivée.



Activez ou désactivez la fonction avec ce bouton sur la Vue principale de l'écran central.

- Bouton allumé : la fonction est activée.
- Bouton éteint : la fonction est désactivée.

À l'activation, certaines conditions particulières affichées à l'écran doivent être confirmées par le conducteur avant que la connexion à internet^[1] puisse être effectuée. Il s'agit par exemple de la nécessité pour le conducteur d'accepter que les données sont envoyées à partir de la voiture par le biais de son téléphone mobile.

En l'absence de connexion internet, la voiture pourra toujours informer le conducteur de la présence de verglas, détecté par votre propre voiture. Pour que Connected Safety puisse fonctionner pleinement, votre voiture doit être connectée à internet.

^[1] L'utilisation d'Internet implique un transfert de données qui peut entraîner des frais.

10.7.3. Limites de Connected Safety

Les informations concernant un véhicule dont les feux de détresse sont allumés ou qui a détecté une portion de route glissante ne sont pas toujours transmises entre tous les véhicules de la zone concernée.

La raison peut en être :

- Connexion incorrecte ou inexistante avec Internet.
- Sur chaussée glissante, les manœuvres du véhicule (braquage, accélération ou freinage) sont si douces que l'adhérence entre les pneus et la route ne peut être détectée.
- La fonction du véhicule qui a détecté la chaussée glissante ou les feux de détresse allumés n'est pas activée.
- Le véhicule qui a détecté la chaussée glissante ou les feux de détresse allumés n'est pas équipé de la fonction.
- Si le positionnement/la navigation satellite est insuffisante ou inexistante, l'avertissement risque de ne pas être émis.
- La détection de verglas ou l'activation des feux de détresse a eu lieu sur une route absente de la base de données Volvo Cars.
- La fonction Connected Safety n'est pas disponible sur tous les marchés et ne couvre pas toutes les zones. Un concessionnaire Volvo pourra vous informer des zones couvertes.

Attention

- Dans certaines situations, la fonction peut émettre des avertissements erronés concernant une chaussée glissante.
- La fonction ne peut pas toujours détecter d'autres véhicules avec les feux de détresse allumés ni détecter toutes les portions de route avec une chaussée glissante.

10.8. City Safety

10.8.1. City Safety™

City Safety^[1] peut avertir le conducteur par des signaux lumineux ou acoustiques et des pulsations de freinage afin de l'aider à détecter des piétons, des cyclistes, des gros animaux ou des véhicules.

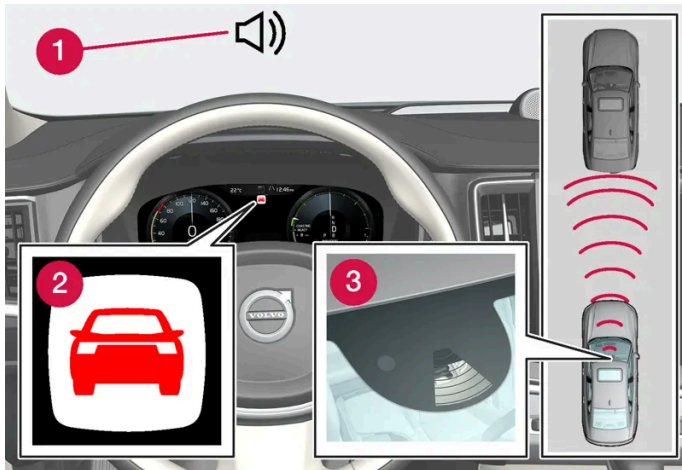

Vue d'ensemble des fonctions

- 1 Signal sonore en cas de risque de collision
- 2 Témoin d'avertissement en cas de risque de collision
- 3 Mesure de la distance avec caméra et unité radar

Cette fonction peut aider le conducteur à éviter une collision dans les bouchons par exemple, situations dans lesquelles les variations de vitesse combinées à un manque d'attention peuvent résulter en un incident. City Safety procède à un freinage court et puissant et arrête la voiture, dans une situation normale, juste derrière le véhicule qui précède.

Cette fonction aide le conducteur en freinant la voiture automatiquement lorsqu'elle détecte le risque imminent d'une collision et que le conducteur ne réagit pas lui-même à temps en freinant et/ou en agissant sur la direction.

City Safety est activé dans les cas où le conducteur devrait déjà avoir commencé à freiner. Ainsi, cette fonction ne peut pas assister le conducteur dans toutes les situations. Cette fonction est conçue pour être activée aussi tard que possible pour éviter toute intervention inutile. Le freinage automatique intervient après ou pendant l'avertissement de collision.

Le conducteur et les passagers ne remarquent le système City Safety qu'en cas de situation très proche d'une collision.

 **Attention**

- La fonction est une assistance complémentaire à la conduite dont l'objectif est de faciliter et de sécuriser la conduite. Elle ne peut toutefois pas gérer toutes les situations dans toutes les conditions de circulation, météorologiques et de la chaussée.
- Le conducteur est invité à lire tous les chapitres du Manuel de conduite et d'entretien consacrés à cette fonction afin de prendre connaissance de ses limites avant de pouvoir l'utiliser.
- Les fonctions d'assistance au conducteur ne peuvent se substituer à l'attention et au jugement du conducteur et ce dernier a toujours la responsabilité de conduire sa voiture en toute sécurité et de veiller à maintenir une vitesse adaptée et une distance adéquate avec les autres véhicules tout en respectant le code de la route et les lois en vigueur.

^[1] Cette fonction n'est pas disponible sur tous les marchés.

10.8.2. Fonctions secondaires pour City Safety

City Safety ^[1] peut contribuer à éviter une collision ou à réduire la vitesse de collision. La fonction comporte plusieurs sous-fonctions.

Possibilité de réduire la vitesse

Si la différence de vitesse entre votre voiture et les obstacles est supérieure à celles indiquées, la fonction de freinage automatique de City Safety ne pourra pas éviter la collision mais elle en réduira les conséquences.

Véhicule

Pour un véhicule qui précède, City Safety peut réduire la vitesse jusqu'à 60 km/h (37 mph).

Cyclistes

Pour un cycliste, City Safety peut réduire la vitesse jusqu'à 50 km/h (30 mph).

Piéton

Pour un piéton, City Safety peut réduire la vitesse jusqu'à 45 km/h (28 mph).

Gros animaux

En cas de risque de collision avec un gros animal, City Safety peut réduire la vitesse de la voiture jusqu'à 15 km/h (9 mph).

La fonction de freinage pour les gros animaux est principalement destinée à réduire la violence du choc à vitesse élevée et son efficacité est maximale lorsque la vitesse est supérieure à 70 km/h (43 mph) (moins efficace aux vitesses inférieures).

Séquences de City Safety

City Safety déclenche trois systèmes dans l'ordre suivant :

1. Système d'anticipation de collision

Cette version du manuel est valable au moment de son impression, mais cette validité ne peut être entièrement garantie pour l'avenir. Pour plus d'informations, consultez la première page, qui comporte un avertissement complet.

2. Assistance au freinage

3. Frein automatique

1 - Système d'anticipation de collision

Le conducteur est d'abord averti de l'imminence d'une collision.

City Safety peut détecter les piétons, les cyclistes ou les véhicules immobiles ou qui se déplacent dans la même direction que votre voiture et qui la précèdent. City Safety peut aussi détecter les piétons, les cyclistes ou les gros animaux qui traversent la route devant votre voiture.

En cas de risque de collision avec un piéton, un gros animal, un cycliste ou un véhicule, l'attention du conducteur est attirée par un avertissement visuel, un avertissement sonore et une impulsion de freinage. À basse vitesse, en cas de freinage brusque du conducteur ou de puissante accélération, il n'y a pas d'impulsion dans le frein. L'intensité de la pulsation de freinage varie selon la vitesse de la voiture.

2 - Assistance au freinage

Si le risque de collision augmente encore après l'avertissement de collision, l'assistance de freinage est déclenchée.

L'assistance de freinage amplifie le freinage du conducteur si le système estime que le freinage n'est pas suffisant pour éviter la collision.

3 - Frein automatique

Au dernier moment, la fonction de freinage automatique est activée.

À ce moment, si le conducteur n'a pas commencé une manœuvre d'évitement et si le risque de collision est imminent, la fonction de freinage automatique intervient, que le conducteur freine ou non. Le freinage a lieu avec pleine puissance pour réduire la vitesse de collision ou avec une puissance limitée si elle suffit à éviter la collision.

En même temps que la fonction de frein automatique intervient, les prétensionneurs de ceinture peuvent être activés.

Dans certaines situations, le frein automatique peut commencer à intervenir avec un léger freinage pour ensuite freiner avec la puissance maximale.

Lorsque City Safety a évité une collision avec un obstacle immobile, la voiture reste immobile en attente d'une intervention active du conducteur. Si la voiture a été freinée à cause d'un véhicule plus lent, la vitesse est réduite pour atteindre celle du véhicule qui précède.

Note

Sur les voitures équipées d'une boîte de vitesses automatique, le moteur s'arrête lorsque la fonction de freinage automatique a immobilisé la voiture, si le conducteur n'a pas eu le temps d'enfoncer la pédale d'embrayage avant.

Un freinage en cours peut toujours être interrompu en appuyant fortement sur la pédale d'accélérateur.

Note

Les feux stop s'allument lorsque City Safety freine.

Lorsque City Safety est activé et freine, l'écran conducteur affiche un message indiquant que la fonction est/a été active.

Cette version du manuel est valable au moment de son impression, mais cette validité ne peut être entièrement garantie pour l'avenir. Pour plus d'informations, consultez la première page, qui comporte un avertissement complet.

 **Attention**

City Safety ne doit pas être utilisé pour modifier le comportement du conducteur. Le conducteur ne peut pas se fier uniquement à City Safety et laisser la fonction freiner la voiture.

^[1] Cette fonction n'est pas disponible sur tous les marchés.

10.8.3. Régler la distance d'avertissement pour City Safety

City Safety^[1] est toujours activé mais le conducteur a la possibilité de choisir la distance d'avertissement de la fonction.

 **Note**

La fonction City Safety ne peut pas être désactivée. Elle est automatiquement activée au démarrage du moteur/fonctionnement électrique et le reste jusqu'à l'arrêt du moteur/la désactivation du fonctionnement électrique.

La distance d'avertissement détermine la sensibilité du système et la distance à laquelle l'avertissement lumineux et sonore accompagné d'impulsions dans le frein sera émis.

Pour choisir la distance d'avertissement :

- 1 Sélectionnez **Paramètres** → **My Car** → **IntelliSafe** sur la Vue principale de l'écran central.
- 2 Sous **Avertissement City Safety**, sélectionnez alors **Tard**, **Normal** ou **Tôt** pour régler la distance d'avertissement souhaitée.

Si le réglage **Tôt** entraîne de trop nombreux avertissements qui, dans certaines situations, peuvent être énervants, vous pouvez sélectionner la distance d'avertissement **Normal** ou **Tard**.

Lorsque la fréquence des avertissements est trop élevée et que cela devient gênant pour le conducteur, il est possible de réduire la distance d'avertissement. Cela permet de réduire leur nombre mais entraîne aussi un certain retard dans l'apparition des avertissements de City Safety.

La distance d'avertissement **Tard** ne doit être utilisée que dans des situations exceptionnelles, par exemple en cas de conduite dynamique.

Attention

- Aucun système automatique ne peut garantir à 100 % un fonctionnement correct dans toutes les situations. Ne testez donc jamais le système City Safety sur des personnes, des animaux ou des véhicules. Risque de blessures graves et danger de mort.
- City Safety avertit le conducteur en cas de risque de collision, mais il ne peut pas réduire le temps de réaction du conducteur.
- Même si la distance d'avertissement est réglée sur **Tôt**, les avertissements peuvent parfois être perçus comme tardifs. Par exemple en cas de différence de vitesse importante ou si le véhicule qui vous précède freine brusquement.
- Lorsque la distance d'avertissement est réglée sur **Tôt**, les avertissements seront émis plus tôt. La conséquence est que les avertissements peuvent alors être plus fréquents qu'avec la distance d'avertissement **Normal** mais c'est recommandé puisque City Safety est alors plus efficace.

^[1] Cette fonction n'est pas disponible sur tous les marchés.

10.8.4. Messages pour City Safety

Divers messages concernant City Safety peuvent s'afficher sur l'écran conducteur. En voici quelques exemples.

Message	Signification
City Safety Intervention automat.	Lorsque City Safety freine ou a effectué un freinage automatique, un ou plusieurs symboles s'allument sur l'écran conducteur combinés à un message texte.
City Safety Fonctionnalité réduite. Entretien nécessaire	Le système ne fonctionne pas comme il se doit. Il est préférable de contacter un atelier ^[1] .

Vous pouvez supprimer les messages avec une courte pression sur le bouton , situé au centre des commandes au volant droites.

Si un message persiste, contactez un atelier^[1].

^[1] Un atelier Volvo agréé est recommandé.

10.8.5. Limites de City Safety

La fonctionnalité du City Safety^[1] peut être limitée dans certaines situations.

Environnement

Objet bas

Cette version du manuel est valable au moment de son impression, mais cette validité ne peut être entièrement garantie pour l'avenir. Pour plus d'informations, consultez la première page, qui comporte un avertissement complet.

Des objets suspendus (drapeau) sur les objets saillants chargés ou les accessoires tels que feux supplémentaires et pare-buffles qui dépassent au-dessus du niveau du capot limitent la fonction.

Chaussée glissante

En cas de chaussée glissante, la distance de freinage s'allonge, ce qui a pour effet de réduire la faculté du City Safety à éviter une collision. Dans de telles situations, les freins anti-blocage et le contrôle de stabilité ESC^[2] sont conçus pour agir au mieux et offrir la meilleure puissance de freinage tout en conservant la stabilité.

Contre-jour

Le signal d'avertissement visuel sur le pare-brise peut être difficile à voir en cas de forte lumière du soleil, de reflets, de port de lunettes de soleil ou si le conducteur ne regarde pas droit devant soi.

Chaleur

Lorsque la température de l'habitacle est élevée, en raison du soleil par exemple, le signal visuel d'avertissement sur le pare-brise peut être temporairement désactivé.

Champ de vision de l'unité de radar et de la caméra.

Le champ de vision de la caméra est limité. Ainsi, dans certaines circonstances, les piétons, les gros animaux, les cyclistes et les véhicules risquent de ne pas être détectés ou de l'être plus tard que prévu.

Les véhicules sales peuvent être détectés plus tardivement que les autres, et les motos dans l'obscurité peuvent être détectées tardivement ou pas du tout.

Si un message sur l'écran conducteur indique que le capteur de caméra ou le radar sont bloqués, City Safety risque alors de connaître des difficultés pour détecter les piétons, les gros animaux, les cyclistes et les véhicules ou les lignes au sol devant la voiture. City Safety a donc une fonctionnalité réduite.

Un message d'erreur n'apparaît pas dans toutes les situations pour lesquelles les capteurs du pare-brise sont bloqués. Le conducteur doit donc veiller à maintenir la zone du pare-brise devant la caméra et le radar propres.

Important

L'entretien des composants des fonctions d'assistance au conducteur doit être confié à un atelier. Un atelier Volvo agréé est recommandé.

Intervention du conducteur

Recul

Lorsque la voiture recule, City Safety est temporairement désactivé.

Vitesse basse

City Safety n'est pas activé lorsque la vitesse est très basse (inférieure à 4 km/h (3 mph)). Ainsi le système n'intervient pas dans les situations où le véhicule qui précède se rapproche très lentement, lors d'une manœuvre de stationnement par exemple.

Conducteur actif

Cette version du manuel est valable au moment de son impression, mais cette validité ne peut être entièrement garantie pour l'avenir. Pour plus d'informations, consultez la première page, qui comporte un avertissement complet.

Les commandes activées par le conducteur sont toujours prioritaires, ainsi City Safety n'intervient pas ou retarde les avertissements/interventions dans les situations où le conducteur actionne clairement la direction et l'accélérateur, même si une collision est inévitable.

Un comportement actif et sensé permet donc de retarder l'avertissement et l'intervention du système pour éviter les avertissements inutiles.

Avertissements importants

Attention

L'assistance au conducteur n'avertissent le conducteur que pour les obstacles détectés par le radar. C'est pourquoi l'avertissement peut ne pas avoir lieu ou être retardé.

- N'attendez jamais l'avertissement ni l'intervention. Freinez lorsque c'est nécessaire.

Attention

- Les avertissements et le freinage peuvent être retardés, ne pas apparaître ou se déclencher inutilement si les conditions font que l'unité caméra/radar ne peut pas détecter les véhicules, les piétons, les gros animaux ou les cyclistes correctement.
- Pour pouvoir détecter un véhicule la nuit, les phares et les deux arrière de celui-ci doivent être allumés et éclairer clairement.
- L'unité caméra/radar a une portée limitée en ce qui concerne les piétons et les cyclistes et le système risque d'émettre des avertissements et de procéder à des freinages si la vitesse relative est inférieure à 50 km/h (30 mph). Pour les véhicules à l'arrêt ou lents, les avertissements et les freinages ne sont efficaces que jusqu'à 70 km/h (43 mph). La réduction de la vitesse pour les gros animaux est inférieure à 15 km/h (9 mph) et peut être atteinte lorsque la vitesse des véhicules est supérieure à 70 km/h (43 mph). Lorsque la vitesse est moins élevée, l'avertissement et le freinage pour les gros animaux sont moins efficaces.
- Les avertissements pour les véhicules immobiles ou lents et les gros animaux peuvent être désactivés en raison de l'obscurité ou d'une mauvaise visibilité.
- L'avertissement et l'intervention du freinage pour les piétons et les cyclistes sont désactivés aux vitesses supérieures à 80 km/h (50 mph).
- Ne placez, collez et n'installez rien sur le pare-brise (ni à l'intérieur ni à l'extérieur), dans la zone située devant ou autour de l'unité caméra/radar. Cela risquerait de perturber les fonctions utilisant la caméra.
- Les objets, la neige, la glace ou la saleté sur le capteur de la caméra peuvent entraîner la réduction ou la désactivation de certaines fonctions, ou une réponse incorrecte de celles-ci.

 **Attention**

- La fonction de freinage automatique de City Safety peut empêcher une collision ou réduire la vitesse au moment de la collision, mais afin d'assurer un effet total du freinage, le conducteur doit toujours appuyer sur la pédale de frein, même lorsque le frein automatique intervient.
- L'avertissement n'est activé qu'en cas de risque élevé de collision. N'attendez donc jamais un avertissement de collision.
- L'avertissement et l'intervention du freinage pour les piétons et les cyclistes sont désactivés aux vitesses supérieures à 80 km/h (50 mph).
- City Safety n'active pas le freinage automatique en cas de forte accélération.

 **Note**

Cette fonction utilise les unités de caméra/radar de la voiture qui présentent certaines limites.

Limitations relatives au marché

City Safety n'est pas disponibles dans tous les pays. Si City Safety ne s'affiche pas dans le menu de l'écran central de **Paramètres**, la voiture n'est pas équipée de cette fonction.

Chemin de recherche sur la Vue principale de l'écran central :

- **Paramètres** → **My Car** → **IntelliSafe**

^[1] Cette fonction n'est pas disponible sur tous les marchés.

^[2] Electronic Stability Control

10.8.6. City Safety freine face aux véhicules en sens inverse

City Safety peut aider le conducteur à effectuer un freinage d'urgence si un véhicule arrivant en sens inverse venait à se déporter dans la voie de votre propre voiture.

Si un véhicule en sens inverse entre dans la voie de votre voiture et si une collision est inévitable, la fonction City Safety peut ré-

duire la vitesse de la voiture en vue de réduire la violence de la collision.

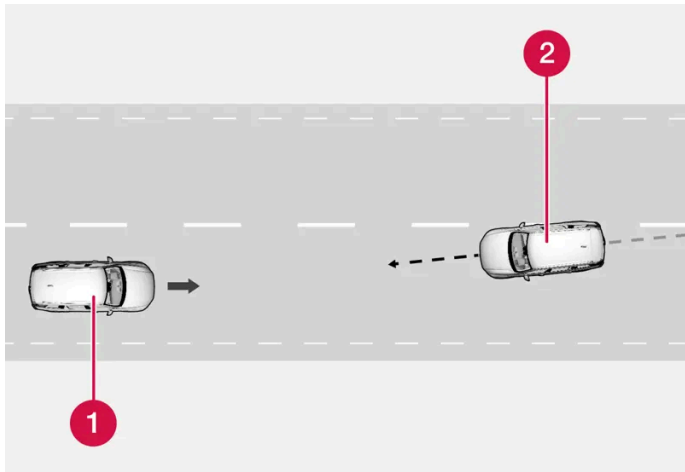

- 1 Votre voiture
- 2 Véhicule arrivant en sens inverse

Les critères suivants doivent être remplis pour le fonctionnement de cette fonction :

- la vitesse de votre voiture doit être supérieure à 4 km/h (3 mph)
- la route doit être droite
- les marquages latéraux de la voie de votre voiture doivent être visibles
- votre voiture doit être bien droite sur sa voie
- le véhicule en sens inverse doit avoir dépassé les marquages au sol de la voie de votre voiture
- les phares du véhicule arrivant en sens inverse doivent être allumés
- la fonction ne fonctionne que dans le cas de collision « avant contre avant »
- la fonction ne peut détecter que les véhicules à quatre roues.

 **Attention**

Les avertissements et l'intervention du frein en cas de risque de collision avec un véhicule arrivant en sens inverse arrivent toujours très tard.

10.8.7. City Safety avec la circulation en sens transversal

City Safety^[1] peut aider le conducteur à tourner lorsqu'il doit croiser la circulation en sens inverse à une intersection.

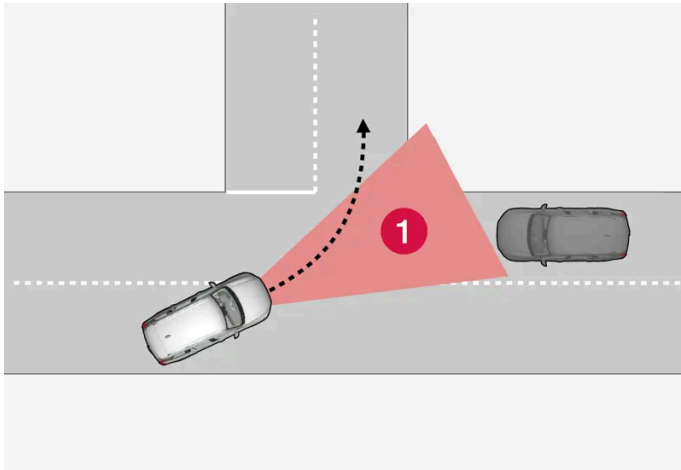

① secteur sur lequel City Safety peut détecter les véhicules venant en sens inverse.

Pour que City Safety puisse détecter un véhicule roulant en sens inverse et se trouvant sur une trajectoire de collision, celui-ci doit passer dans le secteur que City Safety pourra analyser.

Par ailleurs :

- la vitesse de votre voiture doit être supérieure à 4 km/h (3 mph).
- votre voiture doit tourner à gauche pour les marchés avec circulation à droite (à droite pour la circulation à gauche).
- les phares du véhicule arrivant en sens inverse doivent être allumés.

^[1] Cette fonction n'est pas disponible sur tous les marchés.

10.8.8. Limitations de City Safety avec la circulation en sens transversal

Dans certains cas, City Safety rencontre des difficultés pour aider le conducteur en cas de risque de collision avec un véhicule circulant en sens transversal.

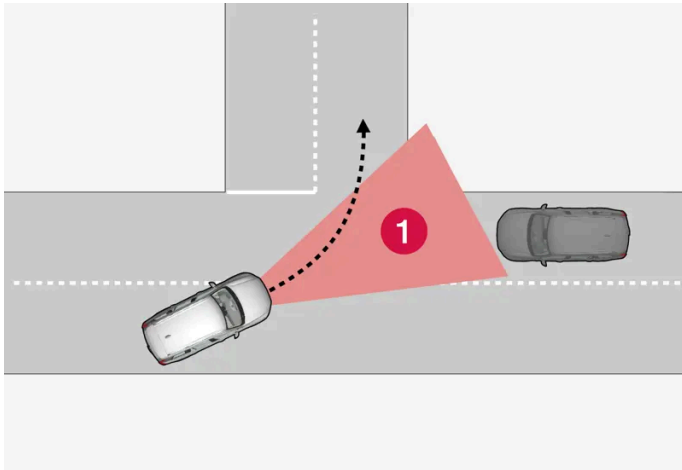

Par exemple :

- Si la chaussée est glissante et si le contrôle électronique de stabilité^[1] intervient.
- En cas de détection tardive du véhicule arrivant en sens inverse.
- Si un véhicule qui arrive en sens inverse est caché par un autre objet.
- Si le véhicule qui arrive en sens inverse a les phares éteints.
- Si le véhicule en sens inverse effectue une manœuvre imprévue comme changer de file au dernier moment.

Note

Cette fonction utilise les unités de caméra/radar de la voiture qui présentent certaines limites.

^[1] Electronic Stability Control (ESC)

10.8.9. Freinage automatique en cas d'impossibilité de manœuvre d'évitement avec City Safety

City Safety^[1] peut assister le conducteur en freinant automatiquement plus tôt lorsqu'il n'est pas possible d'éviter une collision par une simple manœuvre d'évitement.

City Safety assiste le conducteur en contrôlant continuellement s'il existe des "échappatoires" sur les côtés en cas de détection

tardive d'un véhicule lent ou à l'arrêt.

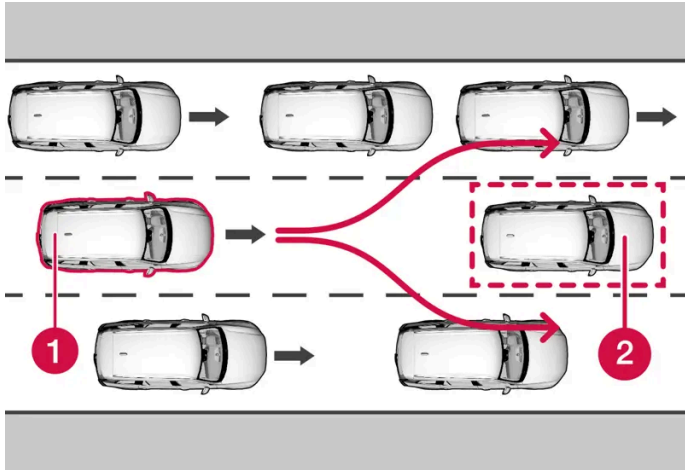

Le véhicule (1) ne "voit" aucune possibilité d'éviter le véhicule qui précède (2) et freine automatiquement par anticipation.

- 1 Votre voiture
- 2 Véhicule lent/à l'arrêt

City Safety n'intervient pas avec la fonction de freinage automatique tant que le conducteur a la possibilité d'éviter une collision avec une manœuvre d'évitement.

Mais si City Safety détermine qu'aucun manœuvre d'évitement n'est possible en raison de la présence de véhicules dans la voie adjacente, la fonction aidera le conducteur en commençant automatiquement à freiner, par anticipation.

^[1] Cette fonction n'est pas disponible sur tous les marchés.

10.8.10. Détection d'obstacle avec City Safety

City Safety^[1] peut aider le conducteur à détecter des véhicules, des cyclistes, de gros animaux et des piétons.

Véhicule

City Safety détecte la plupart des véhicules immobiles ou en déplacement dans le même sens que votre voiture. La fonction peut aussi, dans certains cas, détecter les véhicules qui circulent en sens inverse ou en sens transversal.

Pour que City Safety puisse détecter un véhicule dans l'obscurité, ses combinés de lanterne avant et arrière doivent être allumés.

Cycliste

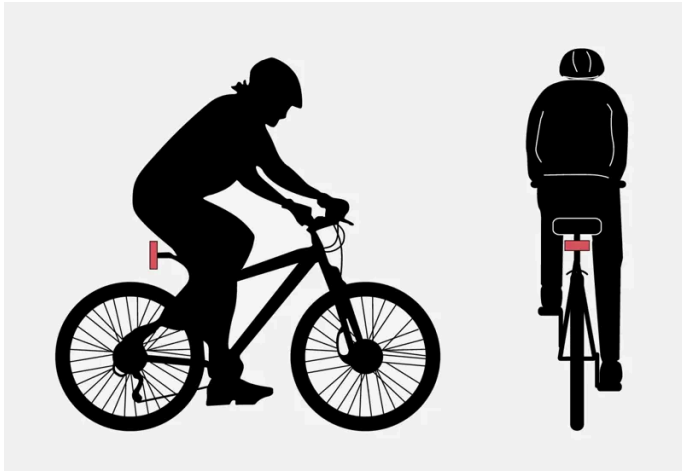

Exemple de ce que City Safety considère comme un cycliste : une silhouette claire d'un corps et d'un vélo.

Pour un fonctionnement correct du système, il faut que la fonction qui identifie les cyclistes reçoive une information homogène d'une silhouette ayant la forme d'un corps et d'un vélo. Cela implique la possibilité de différencier le vélo, la tête, les bras, les épaules, le tronc, la partie inférieure du corps, le tout avec un comportement humain.

Si la majeure partie du corps du cycliste ou du vélo ne peut pas être décelée par la caméra de la fonction, le système ne détectera pas les cyclistes.

Pour que la fonction puisse détecter les cyclistes, il doit s'agir d'une personne adulte sur un vélo prévu pour les adultes.

Attention

City Safety est un système d'assistance à la conduite complémentaire et ne peut pas détecter tous les cyclistes dans toutes les situations, par exemple :

- les cyclistes partiellement cachés.
- les cyclistes, si le contraste avec l'arrière-plan est faible.
- cyclistes portant des vêtements qui masquent la forme du corps.
- les cyclistes portant des objets volumineux.

L'avertissement et le freinage peuvent intervenir avec retard ou ne pas intervenir du tout. Le conducteur a toujours la responsabilité du déplacement de son véhicule : comportement correct, distance de sécurité adaptée à la vitesse.

Piéton

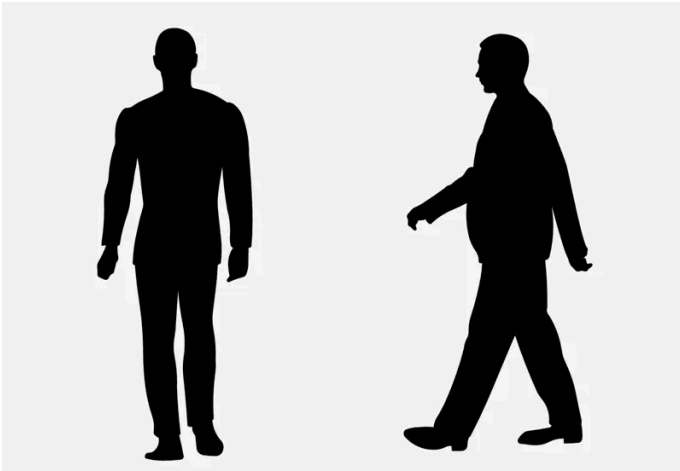

Exemples de ce que le système considère comme piéton avec une structure corporelle bien dessinée.

Pour un fonctionnement correct du système, il faut que la fonction qui identifie les piétons reçoive une information homogène d'une silhouette ayant la forme d'un corps. Cela implique la possibilité de différencier le vélo, la tête, les bras, les épaules, le tronc, la partie inférieure du corps, le tout avec un comportement humain.

Pour qu'un piéton puisse être détecté, il faut qu'il y ait contraste en arrière-plan, et cela peut dépendre des vêtements, du fond, des conditions météorologiques etc. En cas de faible contraste, le piéton peut être détecté tardivement ou pas du tout, entraînant un avertissement et un freinage tardif ou inexistant.

City Safety peut détecter les piétons même dans l'obscurité s'ils sont éclairés par les phares de la voiture.

Attention

City Safety est un système d'assistance à la conduite complémentaire et ne peut pas détecter tous les piétons dans toutes les situations, par exemple :

- les piétons partiellement cachés, les personnes dont les vêtements dissimulent la silhouette ni les personnes de petite taille (moins de 80 cm/32 in.).
- les piétons, si le contraste avec l'arrière-plan est faible.
- les piétons qui portent de gros objets.

L'avertissement et le freinage peuvent intervenir avec retard ou ne pas intervenir du tout. Le conducteur a toujours la responsabilité du déplacement de son véhicule : comportement correct, distance de sécurité adaptée à la vitesse.

Gros animaux

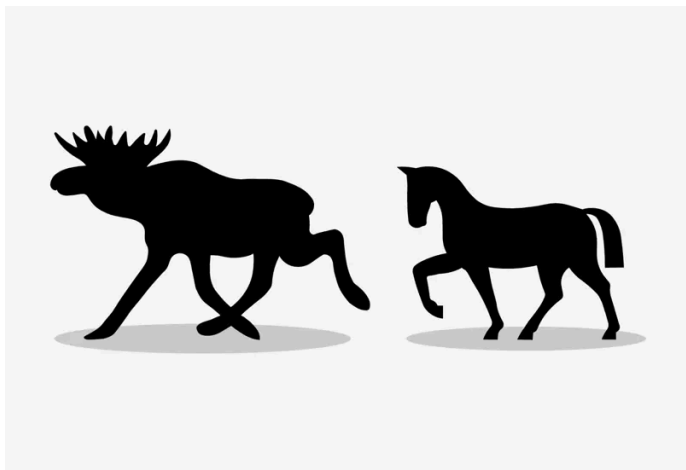

Exemples de ce que City Safety considère comme un gros animal, immobile ou lent et avec une silhouette distincte.

Pour un bon fonctionnement du système, il faut que la fonction qui identifie un gros animal (cheval, élan, etc.) reçoive une information homogène d'une silhouette. Cela implique la possibilité de discerner l'animal de côté en combinaison avec un type de comportement animal.

Si certaines parties du corps de l'animal ne peuvent pas être décelées par la caméra de la fonction, le système ne détectera pas l'animal.

City Safety peut détecter les gros animaux même dans l'obscurité s'ils sont éclairés par les phares de la voiture.

Attention

City Safety est un système d'assistance à la conduite complémentaire et ne peut pas détecter tous les gros animaux dans toutes les situations, par exemple :

- les gros animaux partiellement cachés.
- les gros animaux vus de face ou de dos.
- les gros animaux qui courent ou se déplacent rapidement.
- les gros animaux, si le contraste avec l'arrière-plan est faible.
- les petits animaux comme les chiens et les chats.

L'avertissement et le freinage peuvent intervenir avec retard ou ne pas intervenir du tout. Le conducteur a toujours la responsabilité du déplacement de son véhicule : comportement correct, distance de sécurité adaptée à la vitesse.

^[1] Cette fonction n'est pas disponible sur tous les marchés.

10.9. Correction de trajectoire en cas de risque de collision

10.9.1. Correction de trajectoire en cas de risque de collision

La fonction **Évitement de collision** peut aider le conducteur à réduire le risque que la voiture quitte sa voie de circulation et/ou entre en collision avec un autre véhicule/obstacle en corrigeant activement sa trajectoire afin de la ramener dans sa voie et/ou d'effectuer une manœuvre d'évitement.

La fonction est constituée de ces fonctions :

- Correction de trajectoire en cas de risque de sortie de route
- Correction de trajectoire en cas de risque de collision avec un véhicule en sens inverse
- Correction de trajectoire en cas de risque de collision par l'arrière*

Après une intervention automatique, l'écran conducteur indique qu'elle a eu lieu avec un message texte :

Évitement de collision Intervention automat.

Attention

- La fonction est une assistance complémentaire à la conduite dont l'objectif est de faciliter et de sécuriser la conduite. Elle ne peut toutefois pas gérer toutes les situations dans toutes les conditions de circulation, météorologiques et de la chaussée.
- Le conducteur est invité à lire tous les chapitres du Manuel de conduite et d'entretien consacrés à cette fonction afin de prendre connaissance de ses limites avant de pouvoir l'utiliser.
- Les fonctions d'assistance au conducteur ne peuvent se substituer à l'attention et au jugement du conducteur et ce dernier a toujours la responsabilité de conduire sa voiture en toute sécurité et de veiller à maintenir une vitesse adaptée et une distance adéquate avec les autres véhicules tout en respectant le code de la route et les lois en vigueur.

Note

C'est toujours le conducteur qui contrôle la direction de la voiture. Le système ne prend jamais les commandes.

* Option/accessoire.

10.9.2. Activer ou désactiver la correction de trajectoire en cas de risque de collision

La fonction de correction de trajectoire peut être activée et désactivée par le conducteur.



Activez ou désactivez la fonction avec ce bouton sur la Vue principale de l'écran central.

- Témoin allumé - la fonction est activée.

- Témoin éteint - la fonction est désactivée.

La fonction est automatiquement activée à chaque démarrage du moteur^[1].

Note

Lorsque la fonction **Évitement de collision** est désactivée, toutes les sous-fonctions sont désactivées :

- Correction de trajectoire en cas de risque de sortie de route
- Correction de trajectoire en cas de risque de collision avec un véhicule en sens inverse
- Correction de trajectoire en cas de risque de collision par l'arrière*



Outre la possibilité de désactiver la fonction, le conducteur est invité à la maintenir activée puisque, dans la plupart des cas, elle peut améliorer la sécurité.

^[1] Sur certains marchés, le même réglage est employé à la réactivation qu'à l'arrêt du moteur.

* Option/accessoire.

10.9.3. Symboles et messages de la correction de trajectoire en cas de risque de collision

Divers symboles et messages concernant la correction de trajectoire peuvent s'afficher sur l'écran conducteur. En voici quelques exemples.

Symbole	Message	Signification
	Évitement de collision Intervention automat.	Parallèlement à l'activation de la fonction, un message apparaît pour informer le conducteur que le système a été activé.
	Capteur pare-brise Capteur bloqué. Voir le manuel.	La capacité de la caméra à lire la voie devant la voiture est réduite.

Vous pouvez supprimer les messages avec une courte pression sur le bouton , situé au centre des commandes au volant droites.

Si un message reste affiché : Contactez un réparateur. Un réparateur Volvo agréé est recommandé.

10.9.4. Limites de la correction de trajectoire en cas de risque de collision

La fonction peut être limitée dans certaines situations et ne pas intervenir, comme dans les cas suivants :

- pour les petits véhicules comme les motos

- si la plus grande partie de la voiture est déjà dans la voie adjacente
- sur routes/voies de circulation dont la signalisation au sol est peu visible ou absente
- hors de l'intervalle de vitesse 60-140 km/h (37-87 mph)
- efficacité réduite de l'assistance de direction pour la résistance au volant en fonction de la vitesse, en cas de refroidissement dû à une surchauffe par exemple.

Autres situations pouvant poser problème :

- chantier routier
- conditions hivernale de la chaussée
- petites routes
- revêtement de la chaussée en mauvais état
- conduite très sportive
- conditions météorologiques mauvaises avec visibilité réduite.

Dans ces conditions difficiles, la fonction peut rencontrer des difficultés pour aider le conducteur correctement. Il est alors conseillé de la désactiver.

 **Attention**

Les avertissements et la correction de trajectoire en cas de collision imminente avec un véhicule arrivant en sens inverse arrivent toujours très tard.

 **Note**

Cette fonction utilise les unités de caméra/radar de la voiture qui présentent certaines limites.

10.9.5. Correction de trajectoire en cas de risque de sortie de route

La correction de trajectoire offre plusieurs fonction secondaires. La correction de trajectoire en cas de risque de sortie de route peut aider le conducteur et réduire le risque que la voiture ne quitte involontairement la route en ramenant activement la voiture sur la route.

La fonction a deux niveaux d'activation pour son intervention :

- Correction de trajectoire uniquement
- Correction de trajectoire avec intervention du freinage

Correction de trajectoire uniquement

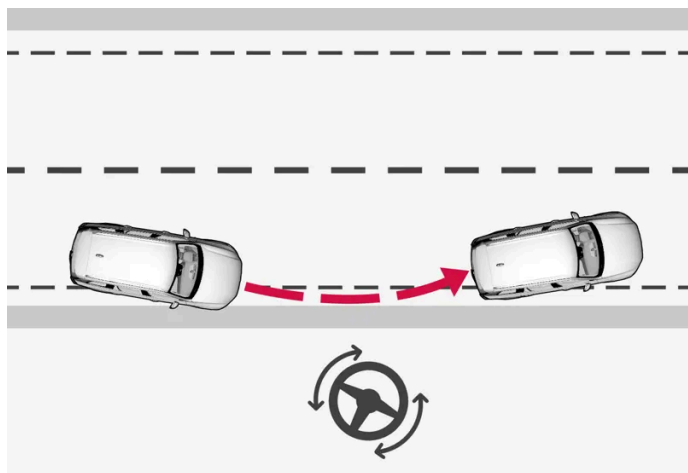

Intervention avec la correction de trajectoire

Correction de trajectoire avec intervention du freinage

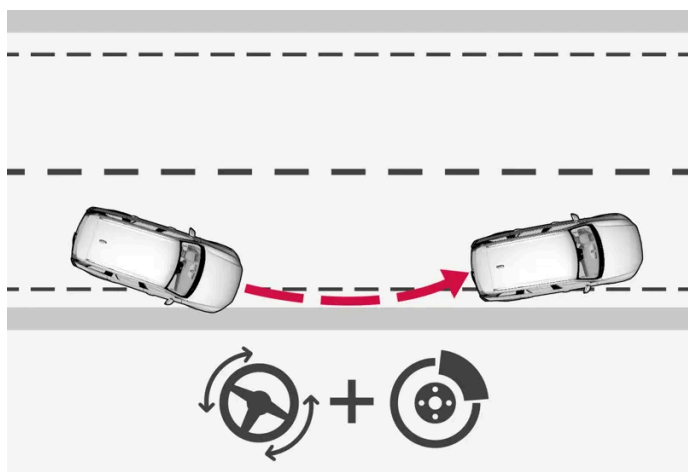

Intervention avec la correction de trajectoire et le freinage

L'intervention du freinage aide dans les situations où la correction de trajectoire seule ne suffit pas. La puissance du freinage est automatiquement adaptée en fonction de la situation de sortie de route.

La fonction est active lorsque la vitesse est comprise entre 65 et 140 km/h (40-87 mph) sur des chaussées avec une signalisation latérale au sol visible.

Une caméra lit la signalisation au sol et le bord de la route. Si la voiture s'apprête à sortir de la route, elle est ramenée sur la route ; si l'intervention du système n'est pas suffisante pour éviter une sortie de route, le freinage est également activé.

La fonction n'intervient en revanche **pas** avec la correction de trajectoire ni avec le freinage si les clignotants sont utilisés. Et si la fonction détecte que le conducteur adopte une conduite active, l'activation de la fonction n'aura pas lieu.

Lorsque la fonction intervient, un message est affiché à l'écran conducteur.

10.9.6. Correction de trajectoire en cas de risque de collision avec un véhicule en sens inverse

Cette version du manuel est valable au moment de son impression, mais cette validité ne peut être entièrement garantie pour l'avenir. Pour plus d'informations, consultez la première page, qui comporte un avertissement complet.

La correction de trajectoire offre plusieurs fonction secondaires. La correction de trajectoire en cas de risque de collision avec un véhicule en sens inverse peut aider un conducteur distrait qui ne remarque pas que sa voiture se déporte dans la voie de circulation en sens inverse.

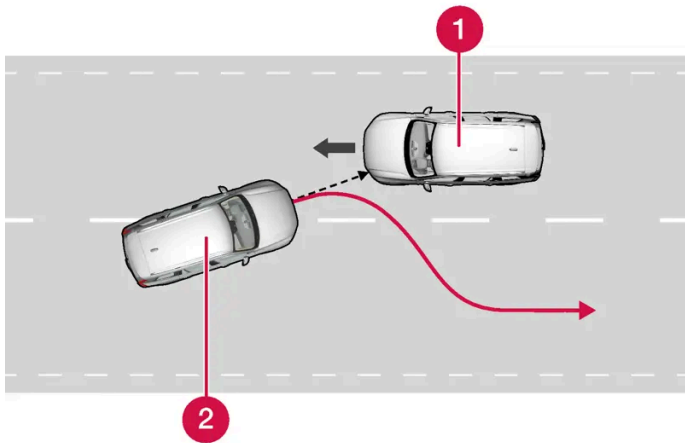

La fonction peut aider le conducteur en ramenant la voiture dans sa propre voie de circulation.

- 1 Véhicule arrivant en sens inverse
- 2 Votre voiture

Lorsque la correction de trajectoire intervient, le système d'anticipation de collision est aussi activé pour assister le conducteur. Les pulsations de frein qui accompagnent le système d'anticipation de collision ne seront toutefois pas activées.

La fonction est active lorsque la vitesse est comprise entre 60 et 140 km/h (37-87 mph) sur des chaussées avec une signalisation latérale au sol visible.

Si la voiture est sur le point de quitter sa voie de circulation et qu'un véhicule arrive en sens inverse, la fonction peut aider le conducteur à corriger la trajectoire de la voiture pour la rediriger dans sa file.

La fonction n'intervient en revanche **pas** avec la correction de trajectoire si les clignotants sont activés. Et si la fonction détecte que le conducteur adopte une conduite active, l'activation de la fonction n'aura pas lieu.

Lorsque la fonction intervient, un symbole et un message sont affichés à l'écran conducteur, et un signal sonore se fait entendre.

10.9.7. Correction de trajectoire en cas de risque de collision par l'arrière *

La correction de trajectoire offre plusieurs fonction secondaires. La correction de trajectoire en cas de risque de collision par l'arrière peut aider un conducteur distrait qui ne se rend pas compte que la voiture est sur le

point de quitter sa propre voie de circulation alors qu'un autre véhicule arrive par l'arrière ou se trouve dans l'angle mort.

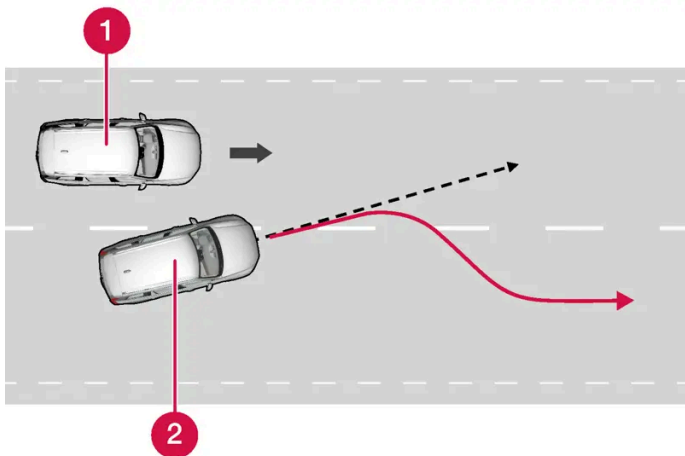

La fonction peut aider le conducteur en en dirigeant la voiture dans sa propre voie de circulation.

- 1 Autre véhicule dans l'angle mort
- 2 Votre voiture

Si la voiture est sur le point de quitter sa voie de circulation et qu'un autre véhicule se trouve dans l'angle mort ou approche rapidement dans une voie adjacente, la fonction peut aider le conducteur à corriger la trajectoire de la voiture pour la rediriger dans sa file.

La fonction peut également intervenir si le conducteur change volontairement de voie, après avoir activé les indicateurs de direction, sans s'apercevoir qu'un autre véhicule s'approche.

La fonction est active lorsque la vitesse est comprise entre 60 et 140 km/h (37-87 mph) sur des chaussées avec une signalisation latérale au sol visible.

Les témoins des rétroviseurs extérieurs clignotent en même temps que l'intervention de la correction de trajectoire, que la fonction BLIS* ^[1] soit activée ou non. Un signal sonore se fait également entendre.

Lorsque la fonction intervient, un message est affiché à l'écran conducteur.

* Option/accessoire.

^[1] Blind Spot Information

10.10. Driver Alert Control

10.10.1. Driver Alert Control

La fonction Driver Alert Control (DAC) est conçue pour aider le conducteur à prendre conscience qu'il commence à perdre sa concentration sur la conduite et à zigzaguer, lorsqu'il est distrait ou qu'il s'endort par

Cette version du manuel est valable au moment de son impression, mais cette validité ne peut être entièrement garantie pour l'avenir. Pour plus d'informations, consultez la première page, qui comporte un avertissement complet.

exemple.

Le rôle de la fonction est de détecter une dégradation lente de la concentration et son utilisation principale est prévue pour les autoroutes. Cette fonction n'est pas prévue pour la circulation en milieu urbain.

La fonction est activée lorsque la vitesse est supérieure à 65 km/h (40 mph) et elle reste active tant que la vitesse reste supérieure à 60 km/h (37 mph).

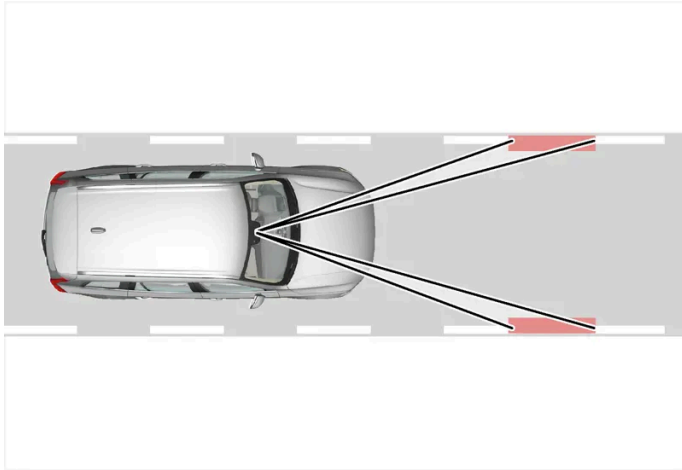

Driver Alert Control détecte la position de la voiture sur la voie.

Une caméra détecte le marquage au sol sur la chaussée et compare son tracé aux mouvements du volant.

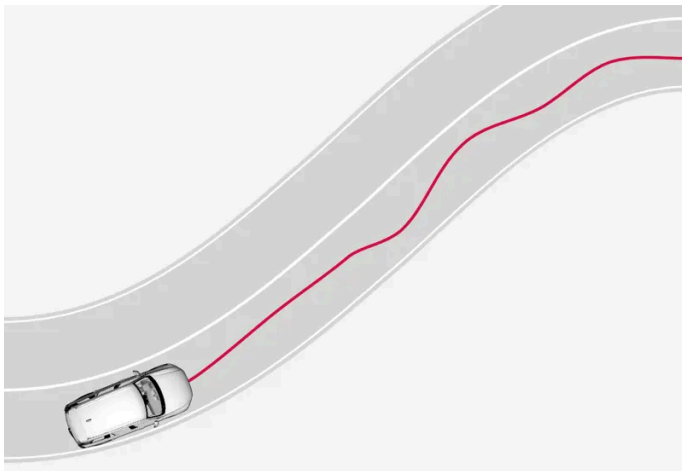

Comportement imprévisible de la voiture sur la voie.



Si les zigzags sont de plus en plus prononcés, le conducteur est averti avec ce symbole à l'écran conducteur accompagné du message texte **Il est temps de faire une pause** et d'un signal sonore.

Si la voiture est équipée de Sensus Navigation* et si la fonction **Repos** est activée, un lieu adapté à une pause est suggéré.

L'avertissement est répété après un instant si le comportement de conduite ne s'est pas amélioré.

 **Attention**

N'utilisez pas Driver Alert Control afin de prolonger la durée de conduite. Le conducteur doit prévoir des pauses régulières afin d'être correctement reposé.

 **Attention**

Un avertissement du Driver Alert Control doit être pris très au sérieux puisqu'un conducteur somnolent n'est souvent pas conscient de son état.

En cas d'alerte ou de sensation de fatigue :

- Arrêtez la voiture dès que possible en un lieu sûr et reposez-vous.

Des études ont montré qu'il est aussi dangereux de conduire fatigué que sous l'emprise de l'alcool ou de stupéfiants.

 **Attention**

- La fonction est une assistance complémentaire à la conduite dont l'objectif est de faciliter et de sécuriser la conduite. Elle ne peut toutefois pas gérer toutes les situations dans toutes les conditions de circulation, météorologiques et de la chaussée.
- Le conducteur est invité à lire tous les chapitres du Manuel de conduite et d'entretien consacrés à cette fonction afin de prendre connaissance de ses limites avant de pouvoir l'utiliser.
- Les fonctions d'assistance au conducteur ne peuvent se substituer à l'attention et au jugement du conducteur et ce dernier a toujours la responsabilité de conduire sa voiture en toute sécurité et de veiller à maintenir une vitesse adaptée et une distance adéquate avec les autres véhicules tout en respectant le code de la route et les lois en vigueur.

* Option/accessoire.

10.10.2. Activer et désactiver Driver Alert Control

La fonction Driver Alert Control (DAC) peut être activée ou désactivée.

- 1 Appuyez sur **Paramètres** de la Vue principale de l'écran central.
- 2 Sélectionnez **My Car** → **IntelliSafe** → **Driver Alert**.
- 3 Sélectionnez ou désélectionnez **Alerte vigilance** pour activer ou désactiver la fonction.

10.10.3. Sélectionner le guidage vers une aire de repos en cas d'alerte de la fonction Driver Alert Control

Sur les voitures équipées de Sensus Navigation*, le conducteur peut activer un système de guidage qui propose automatiquement une aire de repos adéquate lorsque la fonction Driver Alert Control (DAC) émet un

Cette version du manuel est valable au moment de son impression, mais cette validité ne peut être entièrement garantie pour l'avenir. Pour plus d'informations, consultez la première page, qui comporte un avertissement complet.

avertissement.

Il est possible de choisir si la fonction **Repos** doit être activée ou désactivée.

- 1 Appuyez sur **Paramètres** de la Vue principale de l'écran central.
- 2 Sélectionnez **My Car** → **IntelliSafe** → **Driver Alert**.
- 3 Sélectionnez ou désélectionnez **Repos** pour activer ou désactiver la fonction.

* Option/accessoire.

10.10.4. Limites de Driver Alert Control

La fonctionnalité du Driver Alert Control (DAC) peut être limitée dans certaines situations.

Dans certains cas, le système peut émettre un avertissement sans que la concentration ne soit en cause. Par exemple :

- en cas fort vent latéral
- en cas d'ornières sur la chaussée.

Attention

Dans certaines situations, le comportement du conducteur peut ne pas changer malgré son état de fatigue (si la fonction Pilot Assist* est utilisée par exemple) et le Driver Alert n'émettra donc aucun avertissement.

Il est donc très important de toujours s'arrêter pour faire une pause dès le moindre signe de fatigue, que la fonction ait émis un avertissement ou non.

Note

Cette fonction utilise les unités de caméra/radar de la voiture qui présentent certaines limites.

* Option/accessoire.

10.11. Assistance de voie

10.11.1. Assistance de sortie de voie

Le rôle de l'assistance de sortie de voie (LKA^[1]) est d'aider le conducteur sur autoroute (ou sur des routes de même type) à réduire le risque que la voiture quitte sa voie de circulation.

L'assistance de sortie de voie ramène la voiture dans la voie de circulation et/ou avertit le conducteur avec un signal sonore ou des vibrations au volant.

L'assistance de sortie de voie est active lorsque la vitesse est comprise entre 65 et 200 km/h (40-125 mph) sur des chaussées avec un marquage au sol visible.

Sur les petites routes, la fonction peut être indisponible et mise en mode veille. La fonction est à nouveau disponible lorsque la route redevient plus large.

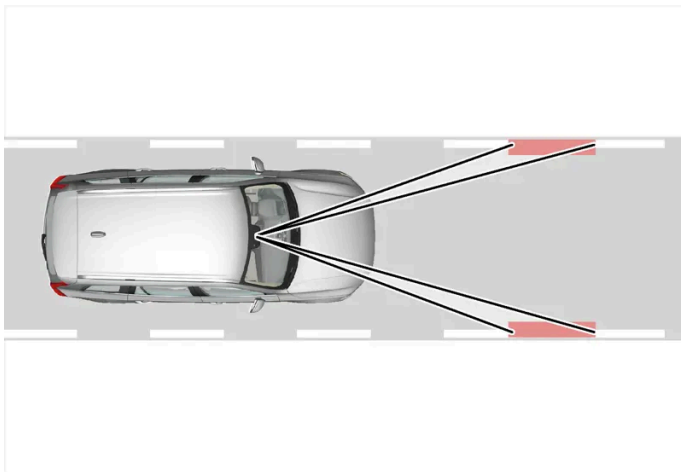

Une caméra lit le marquage au sol indiquant les limites de la chaussée/de la voie de circulation.

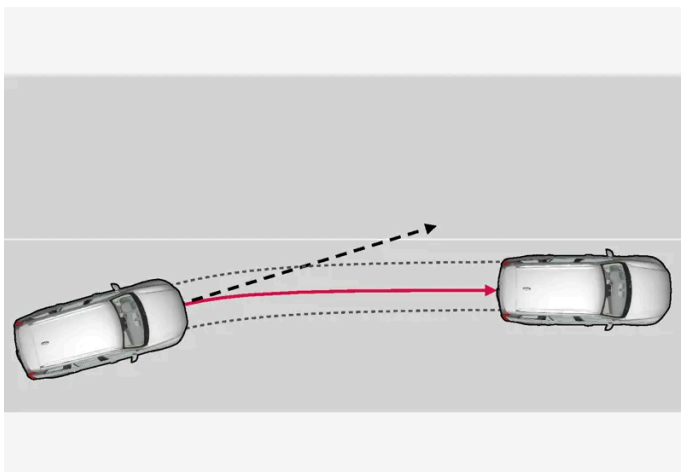

L'assistance de voie ramène la voiture dans sa voie de circulation.

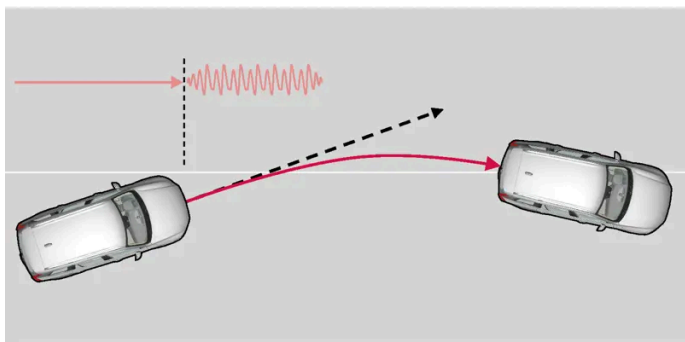

L'assistance de sortie de voie avertit le conducteur par des vibrations dans le volant.

Le comportement de l'assistance de sortie de voie varie selon les réglages :

- **Assistance** activée : Si la voiture est sur le point de franchir le marquage latéral au sol, la fonction remet activement la voiture dans sa voie à l'aide d'un léger couple dans le volant.
- **Avertissement** activée : Si la voiture est sur le point de franchir une ligne latérale, le conducteur est averti par des vibrations dans le volant.
- Vous disposez également de la possibilité d'activer simultanément la correction de trajectoire et l'avertissement.

i Note

Lorsque les clignotants sont activés, l'assistance de sortie de voie n'intervient pas (aucun contrôle de la direction ni avertissement).

! Attention

- La fonction est une assistance complémentaire à la conduite dont l'objectif est de faciliter et de sécuriser la conduite. Elle ne peut toutefois pas gérer toutes les situations dans toutes les conditions de circulation, météorologiques et de la chaussée.
- Le conducteur est invité à lire tous les chapitres du Manuel de conduite et d'entretien consacrés à cette fonction afin de prendre connaissance de ses limites avant de pouvoir l'utiliser.
- Les fonctions d'assistance au conducteur ne peuvent se substituer à l'attention et au jugement du conducteur et ce dernier a toujours la responsabilité de conduire sa voiture en toute sécurité et de veiller à maintenir une vitesse adaptée et une distance adéquate avec les autres véhicules tout en respectant le code de la route et les lois en vigueur.

L'assistance de sortie de voie n'intervient pas

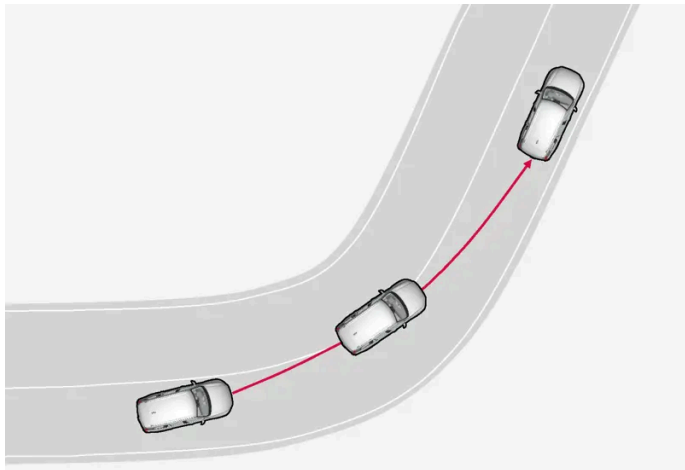

L'assistance de sortie de voie n'intervient pas dans les virages serrés.

Dans certains cas, l'assistance de sortie de voie permet le franchissement du marquage au sol sans intervenir (correction de trajectoire ou avertissement), par exemple lorsque les clignotants sont utilisés ou si la voiture est autorisée à franchir le marquage au sol dans un virage.

Mains sur le volant

Pour que la correction de trajectoire avec assistance de sortie de voie fonctionne, le conducteur doit tenir les mains sur le volant (condition contrôlée en permanence par le système).



Si le conducteur ne tient pas les mains sur le volant, un signal d'avertissement retentit et un message invite le conducteur à prendre activement les commandes de la voiture :

- **Lane Keeping Aid Utilisez la direction**

Si le conducteur ne tient pas compte de l'injonction à prendre en main la direction, la fonction passe en mode veille et ce message apparaîtra :

- **Lane Keeping Aid En attente jusqu'à utilisation de la direction**

La fonction sera ensuite indisponible jusqu'à ce que le conducteur reprenne les commandes.

[1] Lane Keeping Aid

10.11.2. Activer et désactiver l'assistance de sortie de voie

La fonction d'assistance de sortie de voie (LKA^[1]) peut être activée et désactivée par le conducteur.



Activez ou désactivez la fonction avec ce bouton sur la Vue principale de l'écran central.

- Bouton allumé : la fonction est activée.
- Bouton éteint : la fonction est désactivée.

^[1] Lane Keeping Aid

10.11.3. Différences entre Pilot Assist* et Assistance de sortie de voie

Pilot Assist est une fonction de confort qui peut aider à maintenir la voiture dans sa propre voie de circulation tout en conservant une certaine distance avec le véhicule qui précède. L'Assistance de sortie de voie^[1] est une fonction similaire qui, dans certaines situations, peut aider à réduire le risque que la voiture ne quitte involontairement sa voie de circulation.

Pilot Assist

Pilot Assist peut vous aider à maintenir votre voiture dans la voie de circulation (matérialisée par la signalisation au sol) tout en maintenant une vitesse et une distance temporelle prédéterminée avec le véhicule qui précède. La fonction peut aussi vous aider à rester sur la voie de circulation grâce aux marquages latéraux au sol.

Quel est la fonction de Pilot Assist ?

- Peut participer à maintenir la voiture dans la voie de circulation en agissant, dans certains cas, sur la direction.
- Peut participer à maintenir la vitesse prédéterminée et ou la distance au véhicule qui précède à l'aide d'accélération et de freinages.

Comment savoir si Pilot Assist est activé ?

Les symboles sur l'écran conducteur de la voiture indiquent lorsque la fonction est activée.

Lorsque le volant au centre est éteint, Pilot Assist est activé mais la correction de trajectoire n'est pas active.

Lorsque le volant est allumé, Pilot Assist est activé et la correction de trajectoire est active.

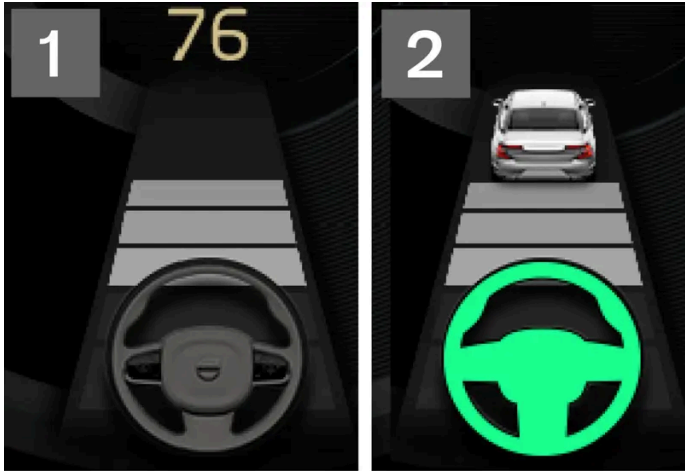

2 Lorsque le symbole de volant sur l'écran conducteur est allumé, la fonction Pilot Assist est active.

Assistance de sortie de voie

Le système d'assistance de sortie de voie peut assister le conducteur par une correction de trajectoire et/ou un avertissement lorsque le véhicule est sur le point de quitter sa voie de circulation involontairement. Cette fonction est active sur la plage de vitesse 65-180 km/h (40-112 mph) sur les routes avec un marquage au sol latéral bien visible.

Que fait le système d'alerte de changement de voie ?

- Le système d'alerte de changement de voie peut assister le conducteur en agissant sur la direction pour ramener la voiture dans sa voie de circulation et/ou donner un avertissement par un signal sonore ou par des vibrations dans le volant.

Comment savoir si le système d'alerte de changement de voie est activé ?

Les symboles sur l'écran conducteur de la voiture indiquent l'état de la fonction.



Un symbole éteint sur l'écran conducteur indique que la fonction est activée mais que les conditions pour LKA ne sont pas réunies.



Un symbole blanc sur l'écran conducteur signifie que les conditions pour LKA sont remplies et que la fonction est disponible.



Un symbole orange sur l'écran conducteur indique que LKA fournit une assistance de correction de trajectoire et/ou un avertissement, sonore ou par des vibrations dans le volant.

Attention

Le conducteur est toujours responsable de la sécurité lorsqu'il conduit sa voiture. Nous conseillons vivement au conducteur de lire l'ensemble des sections du Manuel de conduite et d'entretien consacrées à cette fonction avant d'utiliser celle-ci.

 **Attention**

- La fonction est une assistance complémentaire à la conduite dont l'objectif est de faciliter et de sécuriser la conduite. Elle ne peut toutefois pas gérer toutes les situations dans toutes les conditions de circulation, météorologiques et de la chaussée.
- Le conducteur est invité à lire tous les chapitres du Manuel de conduite et d'entretien consacrés à cette fonction afin de prendre connaissance de ses limites avant de pouvoir l'utiliser.
- Les fonctions d'assistance au conducteur ne peuvent se substituer à l'attention et au jugement du conducteur et ce dernier a toujours la responsabilité de conduire sa voiture en toute sécurité et de veiller à maintenir une vitesse adaptée et une distance adéquate avec les autres véhicules tout en respectant le code de la route et les lois en vigueur.

* Option/accessoire.

^[1] Lane Keeping Aid(LKA)

10.11.4. Choisir les options d'assistance pour l'assistance de sortie de voie





Le conducteur peut décider du comportement de l'assistance de sortie de voie (LKA^[1]) si la voiture quitte sa voie de circulation.

- 1 Sélectionnez **Paramètres** → **My Car** → **IntelliSafe** sur la Vue principale de l'écran central.
- 2 Avec **Mode Lane Keeping Aid**, faites le choix du mode de réaction de la fonction :
 - **Assistance** - une assistance de trajectoire est fournie sans aucun avertissement au conducteur.
 - **Avertissement** – le conducteur n'est averti que par des vibrations dans le volant.
 - **Deux** – le conducteur est averti à la fois par des vibrations dans le volant et par la correction de trajectoire.

^[1] Lane Keeping Aid

10.11.5. Symboles et messages pour l'assistance de sortie de voie

Divers symboles et messages concernant l'assistance de sortie de voie (LKA^[1]) peuvent s'afficher sur l'écran conducteur. En voici quelques exemples.

Symbole	Message	Signification
	Sys. aide à la conduite Fonctionnalité réduite Entretien nécessaire	Le système ne fonctionne pas comme il se doit. Il est préférable de contacter un atelier ^[2] .
	Capteur pare-brise Capteur bloqué. Voir le manuel.	La capacité de la caméra à lire la voie devant la voiture est réduite.
	Lane Keeping Aid Utilisez la direction	La correction de trajectoire de LKA ne fonctionne pas si le conducteur n'a pas les mains sur le volant. Suivez l'invitation et contrôlez votre véhicule.
	Lane Keeping Aid En attente jusqu'à utilisation de la direction	LKA passe en mode veille jusqu'à ce que le conducteur reprenne les commandes de la voiture.

Vous pouvez supprimer les messages avec une courte pression sur le bouton , situé au centre des commandes au volant droites.

Si un message persiste, contactez un atelier – nous vous recommandons un atelier Volvo agréé.

^[1] Lane Keeping Aid

^[2] Un atelier Volvo agréé est recommandé.

10.11.6. Affichage pour l'assistance de sortie de voie

L'assistance de sortie de voie (LKA^[1]) est indiquée par un symbole sur l'écran conducteur dans différentes situations.



Voici quelques exemples de symboles et les situations dans lesquelles ils apparaissent :

Disponible



Disponible - les lignes latérales du symbole sont blanches.

L'assistance de sortie de voie détecte le marquage au sol latéral (une ou deux lignes) de la voie de circulation.

Non disponible

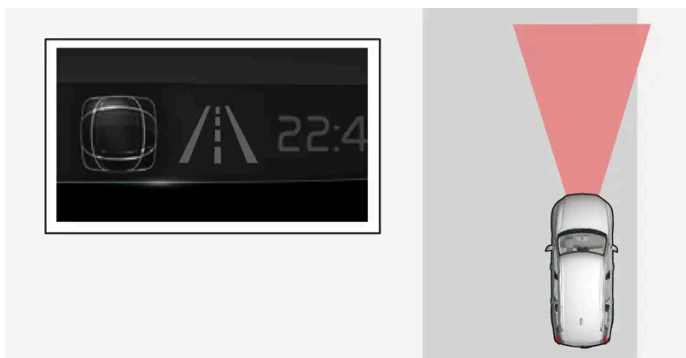

Non disponible - les lignes latérales du symbole sont éteintes.

L'assistance de sortie de voie ne peut pas détecter les lignes latérales de la route, la vitesse est trop faible ou la route est trop étroite.

Témoin de correction de trajectoire/avertissement



Correction de trajectoire/Avvertissement - les lignes latérales du symbole sont colorées.

L'assistance de sortie de voie indique que le système émet un avertissement et/ou tente de replacer la voiture dans sa voie de circulation.

^[1] Lane Keeping Aid

10.11.7. Limites de l'assistant de sortie de voie

Dans certaines conditions difficiles, l'assistance de sortie de voie (LKA^[1]) peut rencontrer des difficultés pour aider le conducteur correctement. Il est alors conseillé de désactiver la fonction.

Exemples de telles situations :

- chantier routier
- conditions hivernale de la chaussée
- revêtement de la chaussée en mauvais état
- conduite très sportive
- conditions météorologiques mauvaises avec visibilité réduite

Cette version du manuel est valable au moment de son impression, mais cette validité ne peut être entièrement garantie pour l'avenir. Pour plus d'informations, consultez la première page, qui comporte un avertissement complet.

- routes dont la signalisation au sol est peu visible ou absente
- accotements ou autres lignes que les bandes latérales de la voie
- efficacité réduite de l'assistance de direction pour la résistance au volant en fonction de la vitesse, en cas de refroidissement dû à une surchauffe par exemple.

La fonction ne détecte pas les barrières, les clôtures ni les obstacles similaires situés sur le côté de la chaussée.

 **Note**

Cette fonction utilise les unités de caméra/radar de la voiture qui présentent certaines limites.

^[1] Lane Keeping Aid

10.12. Contrôle électronique de la stabilité

10.12.1. Système de contrôle électronique de la stabilité

La fonction de contrôle électronique de la stabilité ESC ^[1] assiste le conducteur pour éviter les dérapages et pour améliorer la motricité de la voiture.



L'écran conducteur affiche ce symbole lorsque le système intervient.

L'intervention de freinage du système peut se manifester par une pulsation sonore et, à l'accélération, la voiture peut accélérer plus lentement que prévu.

Le système se compose des fonctions secondaires suivantes :

- Contrôle de la stabilité ^[2]
- Fonction antipatinage et motricité
- Contrôle du frein moteur
- Stabilisateur de remorque
- Roll Stability Control

Attention

- La fonction est une assistance complémentaire à la conduite dont l'objectif est de faciliter et de sécuriser la conduite. Elle ne peut toutefois pas gérer toutes les situations dans toutes les conditions de circulation, météorologiques et de la chaussée.
- Le conducteur est invité à lire tous les chapitres du Manuel de conduite et d'entretien consacrés à cette fonction afin de prendre connaissance de ses limites avant de pouvoir l'utiliser.
- Les fonctions d'assistance au conducteur ne peuvent se substituer à l'attention et au jugement du conducteur et ce dernier a toujours la responsabilité de conduire sa voiture en toute sécurité et de veiller à maintenir une vitesse adaptée et une distance adéquate avec les autres véhicules tout en respectant le code de la route et les lois en vigueur.

Contrôle de la stabilité ^[2]

La fonction contrôle individuellement la puissance de freinage et d'entraînement des roues pour stabiliser la voiture.

Fonction antipatinage et motricité

La fonction est active à basse vitesse et freine les roues motrices qui patinent pour transférer une force de traction supplémentaire aux roues motrices qui ne patinent pas.

La fonction peut également éviter le patinage des roues motrices sur la chaussée lors de l'accélération.

Contrôle du frein moteur

Le contrôle du frein moteur (EDC ^[3]) peut éviter un blocage involontaire des roues, par exemple en cas d'utilisation du frein moteur sur chaussée glissante. Le blocage des roues pendant la conduite peut par exemple réduire la capacité de braquage.

Stabilisateur de remorque * ^[4]

Le stabilisateur de remorque (TSA ^[5]) sert à stabiliser une voiture avec véhicule attelé dans les cas où l'équipage se met à osciller.

Note

Le stabilisateur de remorque est désactivé si **Mode sport ESC** est activé.

Roll Stability Control

Cette fonction réduit le risque de retournement, par exemple lors d'une manœuvre brusque d'évitement ou si la voiture dérape. Le système enregistre de combien l'inclinaison latérale de la voiture est modifiée. À l'aide de cette information, le risque de retournement est calculé. Si un risque existe, le système de contrôle électronique de la stabilité est activé, le régime moteur est réduit et une ou plusieurs roues sont freinées jusqu'à ce que le véhicule ait retrouvé sa stabilité.

 **Attention**

Avec une conduite normale, le système améliore la sécurité de la voiture. Cette condition ne doit pas être interprétée comme une invitation à l'augmentation de la vitesse. Respectez toujours les mesures normales de précaution pour une conduite en toute sécurité.

[1] Electronic Stability Control

[2] Aussi appelé fonction antidérapage.

[3] Engine Drag Control





* Option/accessoire.

[4] Le stabilisateur de remorque est inclus lors de l'installation d'un crochet d'attelage Volvo d'origine.

[5] Trailer Stability Assist

10.12.2. Symboles et messages du contrôle électronique de la stabilité

Divers symboles et messages concernant le contrôle de la stabilité électronique (ESC [1]) peuvent s'afficher sur l'écran conducteur. En voici quelques exemples.

Symbole	Message	Signification
	Allumé pendant environ 2 secondes	Indique un contrôle du système au démarrage du moteur.
	Clignotement	Le système intervient.
	Allumé	Le mode Sport est activé. REMARQUE : le système n'est pas désactivé dans ce mode, son action est partiellement réduite.
–	Antipatinage Temporairement désactivé	Le système est temporairement réduit en raison d'une température de freinage trop élevée - la fonction sera réactivée automatiquement dès que les freins auront refroidi.
	ESC Entretien nécessaire	Le système est hors service. Arrêtez la voiture en un lieu sûr, coupez le moteur puis redémarrez-le.

Vous pouvez supprimer les messages avec une courte pression sur le bouton , situé au centre des commandes au volant droites.

Si un message persiste, contactez un atelier – nous vous recommandons un atelier Volvo agréé.

[1] Electronic Stability Control

10.12.3. Contrôle électronique de la stabilité en mode sport

Le système de contrôle de la stabilité (ESC^[1]) est toujours activé et ne peut pas être désactivé. Le conducteur peut toutefois sélectionner le mode Sport ECS qui permet une conduite plus active.

Lorsque le mode Sport est sélectionné, l'intervention du système est réduite, ce qui permet à la voiture de dérapier un peu plus, accordant au conducteur un plus grand contrôle de la voiture que la normale.

Lorsque le mode Sport est sélectionné, la fonction peut être considérée comme désactivée même si, dans de nombreux cas, elle continue à aider le conducteur.

Note

Le stabilisateur de remorque (TSA^[2]) est désactivé lorsque le mode Sport est sélectionné.

Le mode Sport permet également d'obtenir une plus grande traction si la voiture est embourbée ou en cas de conduite sur une surface qui n'est pas ferme, comme du sable ou une neige profonde.

^[1] Electronic Stability Control

^[2] Trailer Stability Assist

10.12.4. Activer et désactiver le mode Sport du système de contrôle électronique de la stabilité

Le système de contrôle de la stabilité (ESC^[1]) est toujours activé et ne peut pas être désactivé. Le conducteur peut toutefois sélectionner le mode Sport qui permet une conduite plus active.



Mode sport ESC activé est également indiqué par ce symbole allumé sur l'écran conducteur. Il reste allumé jusqu'à ce que la fonction soit désactivée ou jusqu'à l'arrêt du moteur. Au démarrage suivant, le système a repris son mode normal.



Activez ou désactivez la fonction avec ce bouton sur la Vue principale de l'écran central.

- Bouton allumé : la fonction est activée.
- Bouton éteint : la fonction est désactivée.

Il n'est pas possible de sélectionner le mode Sport de la fonction lorsque l'une des fonctions suivantes est activée :

- Limiteur de vitesse
- Régulateur de vitesse
- Régulateur adaptatif de vitesse et de distance*

- Pilot Assist*
- En cas d'utilisation d'autres systèmes aidant le conducteur à diriger et/ou à maintenir la vitesse.

[1] Electronic Stability Control

* Option/accessoire.

10.13. Informations sur la signalisation routière

10.13.1. Informations sur la signalisation routière *

La fonction d'informations de signalisation routière peut aider le conducteur à respecter les limites de vitesse ainsi que certaines interdictions.

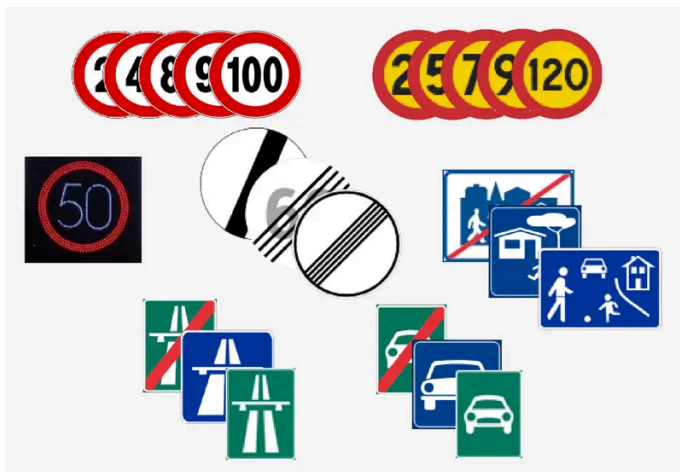

Exemple de panneaux [1] "lisibles".

La fonction RSI peut indiquer par exemple la vitesse autorisée, l'entrée ou la sortie d'une autoroute, une interdiction de dépassement ou une voie à sens unique.

Si la voiture passe un panneau de limitation de vitesse, l'information sera reprise à l'écran conducteur.

Il existe également des fonctions secondaires d'informations de signalisation routière susceptibles d'avertir le conducteur d'un dépassement d'une limitation de vitesse ou de la présence de radars.

Note

Sur certains marchés, la fonction d'informations de signalisation routière est uniquement disponible en combinaison avec des données cartographiques.

 **Attention**

- La fonction est une assistance complémentaire à la conduite dont l'objectif est de faciliter et de sécuriser la conduite. Elle ne peut toutefois pas gérer toutes les situations dans toutes les conditions de circulation, météorologiques et de la chaussée.
- Le conducteur est invité à lire tous les chapitres du Manuel de conduite et d'entretien consacrés à cette fonction afin de prendre connaissance de ses limites avant de pouvoir l'utiliser.
- Les fonctions d'assistance au conducteur ne peuvent se substituer à l'attention et au jugement du conducteur et ce dernier a toujours la responsabilité de conduire sa voiture en toute sécurité et de veiller à maintenir une vitesse adaptée et une distance adéquate avec les autres véhicules tout en respectant le code de la route et les lois en vigueur.

* Option/accessoire.

^[1] Les panneaux routiers varient selon les marchés. Les illustrations de ce manuel ne sont que des exemples.

10.13.2. Informations sur la signalisation routière et Sensus Navigation *

La fonction d'informations de signalisation routière peut recevoir des informations relatives à la vitesse de la part de Sensus Navigation.

Si la voiture est équipée de Sensus Navigation *, les informations relatives à la vitesse de l'unité de navigation dans les cas suivants :

- Panneau indiquant indirectement une limitation de vitesse comme les panneaux d'accès à une autoroute, de route nationale ou d'entrée d'agglomération.
- Si un panneau de limitation de vitesse précédemment détecté n'est plus valable et qu'aucun autre nouveau panneau n'a été détecté.

 **Note**

Sur certains marchés, la fonction d'informations sur la signalisation routière* n'est disponible qu'en combinaison avec Sensus Navigation*.

 **Note**

Si une application tierce téléchargée est utilisée pour la navigation, les informations liées à la vitesse ne seront pas indiquées.

* Option/accessoire.

10.13.3. Activation et désactivation les informations de signalisation routière *

La fonction d'information sur la signalisation routière (RSI^[1]) peut être activée et désactivée par le conducteur.



Activez ou désactivez la fonction avec ce bouton sur la Vue principale de l'écran central.

- Bouton allumé : la fonction est activée.
- Bouton éteint : la fonction est désactivée.

La fonction d'information sur la signalisation routière est automatiquement activée après chaque démarrage du moteur.

Note

- Si la fonction de limiteur automatique de vitesse est activée, les informations sur la signalisation routière sont affichées sur l'écran du conducteur même si la fonction d'informations sur la signalisation routière n'est pas activée.
- Pour supprimer les informations sur la signalisation routière de l'écran conducteur, le limiteur automatique de vitesse et les informations sur la signalisation routière doivent être désactivés.
- Lorsque la fonction de limiteur automatique de vitesse est activée, mais que la fonction d'informations sur la signalisation routière est désactivée, aucun avertissement n'est donné de par la fonction d'informations sur la signalisation routière. Pour afficher des avertissements, la fonction d'informations sur la signalisation routière doit également être activée.

* Option/accessoire.

^[1] Road Sign Information

10.13.4. Limites de la fonction d'informations sur la signalisation routière *

La fonction d'informations sur la signalisation routière peut souffrir d'une fonctionnalité limitée dans certaines situations.

Exemples de ce qui peut contribuer à réduire le fonctionnement de la fonction :

- Panneaux décolorés
- Panneaux placés dans un virage
- Panneaux tordus ou endommagés
- Panneaux placés très haut par rapport au niveau de la chaussée
- Panneaux entièrement/partiellement masqués ou mal placés

Cette version du manuel est valable au moment de son impression, mais cette validité ne peut être entièrement garantie pour l'avenir. Pour plus d'informations, consultez la première page, qui comporte un avertissement complet.

- Panneaux partiellement ou entièrement couvert de givre, de neige et/ou de saleté
- les cartes routières numériques^[1] sont désuètes, erronées ou ne contiennent pas les informations concernant la vitesse^[2]

Note

Sur certains marchés, la fonction d'informations de signalisation routière est uniquement disponible en combinaison avec des données cartographiques.

Note

Certains types de porte-bicyclettes connectés à la prise électrique pour véhicule attelé peuvent être perçus comme véhicule attelé par la fonction d'informations de signalisation routière. Dans de telles situations, l'écran conducteur peut indiquer des informations erronées concernant la vitesse.

Note

Cette fonction utilise les unités de caméra/radar de la voiture qui présentent certaines limites.

* Option/accessoire.

^[1] Dans les voitures équipées du Sensus Navigation*.

^[2] Les données cartographiques avec informations concernant la vitesse ne sont pas disponibles pour toutes les régions.

10.13.5. Avertissement pour la limitation de vitesse et les radars provenant des informations sur la signalisation routière *

Certaines sous-fonctions du système d'informations de signalisation routière peuvent avertir le conducteur si la limitation de vitesse est dépassée ou si des radars se trouvent sur le trajet.



Cette version du manuel est valable au moment de son impression, mais cette validité ne peut être entièrement garantie pour l'avenir. Pour plus d'informations, consultez la première page, qui comporte un avertissement complet.

Avertissement de limitation de vitesse



Lorsque la vitesse maximale autorisée est dépassée, le conducteur est averti par le clignotement du symbole ^[1] à l'écran conducteur. La vitesse maximale autorisée est définie par la limite de vitesse applicable et par une éventuelle marge de sécurité qui peut être sélectionnée à l'écran central, dans les paramètres.

L'avertissement de vitesse signale au conducteur le dépassement d'une limitation de vitesse ou d'une vitesse maximale mémorisée. Si le conducteur ne réduit pas sa vitesse, l'avertissement est répété une fois au bout de 30 secondes environ dans la même zone de limitation de vitesse. Un avertissement supplémentaire est émis lorsque le conducteur réduit la vitesse à au moins 5 km/h (3 mph) en dessous de la limite de vitesse puis dépasse à nouveau cette limite, ou si la voiture arrive dans une autre zone à limitation de vitesse.

Note

Pour obtenir un avertissement sonore en cas de dépassement de la vitesse, la fonction **Alerte limite de vitesse** doit être activée et la fonction secondaire **Avertissement sonore de panneau routier** doit être sur **Marche**. Un avertissement sonore est alors émis lorsque la vitesse de la voiture dépasse la vitesse affichée par les informations de signalisation routière sur l'écran conducteur.

Avertissement de radar



Les voitures équipées de la fonction d'informations sur la signalisation routière et de données cartographiques ^[2] peuvent fournir des informations sur les radars à venir à l'écran conducteur ^[3].

Si la voiture dépasse une limite de vitesse détectée alors que la fonction d'avertissement de vitesse est activée, un avertissement est émis lorsque la voiture approche d'un radar, à condition que la carte de navigation de la région en question donne des informations sur les radars.

Note

Il est possible qu'un signal sonore de radar soit émis indépendamment de la vitesse de la voiture ou du dépassement d'une limite de vitesse, même si la fonction **Avertissement sonore de panneau routier** est désactivée.

* Option/accessoire.

^[1] Les panneaux de signalisation routière sont différents selon les marchés. Voici un exemple.

^[2] Sensus Navigation

^[3] Les informations concernant les radars sur la carte du système de navigation ne sont pas disponibles pour tous les marchés/régions.

10.13.6. Activer et désactiver les avertissements émis par les informations de signalisation routière *

Cette version du manuel est valable au moment de son impression, mais cette validité ne peut être entièrement garantie pour l'avenir. Pour plus d'informations, consultez la première page, qui comporte un avertissement complet.

Le conducteur peut choisir les avertissements qui sont activés pour les informations de signalisation routière et ajuster leurs limites de déclenchement.

- 1 Sélectionnez **Paramètres** → **My Car** → **IntelliSafe** → **Road Sign Information** sur la Vue principale de l'écran central.
- 2 Choisissez **Alerte limite de vitesse** et effectuez les réglages voulus.

Vous pouvez effectuer les choix suivants :

- Activer l'avertissement de vitesse
- Régler la limite d'avertissement de vitesse^[1]
- Activer l'avertissement sonore qui accompagne l'avertissement de vitesse^[2]
- Activer l'avertissement sonore qui accompagne l'avertissement de radar^[3]

* Option/accessoire.

^[1] La fonction ne tient pas compte du réglage de la limite d'avertissement de vitesse lorsque l'écran conducteur affiche le symbole de radar.

^[2] Le conducteur peut également être averti en cas de circulation à contresens ou en sens interdit. Valable sur certains marchés.

^[3] La voiture doit disposer de données cartographiques comportant des informations concernant les radars.

10.13.7. Affichage pour les informations sur la signalisation routière *

La fonction d'information de signalisation routière affiche les panneaux de signalisation de différentes manières en fonction de la signalisation et de la situation. Les illustrations suivantes sont des exemples.



Exemple^[1] d'informations enregistrées relatives à la vitesse.

Lorsque la fonction enregistre un panneau routier indiquant une limitation de vitesse le panneau apparaît sur l'écran conducteur sous la forme d'un symbole combiné à un repère coloré sur les graduations du compteur de vitesse.

Si la voiture dispose de données cartographiques*, des informations concernant la vitesse sont tirées des données de carte, ce qui permet à l'écran conducteur d'afficher ou de modifier des informations concernant les limitations de vitesse sans avoir passé un panneau de vitesse.



Le symbole de la limitation de vitesse peut éventuellement être accompagné d'un panneau complémentaire indiquant une interdiction (dépassement par exemple).



En cas de présence de panneaux d'interdiction, ou lorsqu'une interdiction est confirmée par un panneau et par les données cartographiques, le conducteur est averti par le clignotement d'un symbole à l'écran conducteur. Si l'avertissement sonore de signalisation routière est activé, le conducteur peut aussi recevoir un avertissement sonore lorsqu'il s'engage sur une voie en sens interdit.^[2]

Fin de limitation de vitesse ou d'autoroute

Si la fonction détecte un « panneau de vitesse indirect » signifiant la fin de la limitation actuelle de vitesse, par exemple lorsqu'une autoroute prend fin, un symbole avec le panneau correspondant est affiché à l'écran du conducteur.

Si la voiture dispose de données cartographiques*, les panneaux de vitesse directs sont normalement affichés ; les panneaux de vitesse indirects ne sont affichés que si la carte ne dispose pas d'informations concernant les limitations de vitesse pour la section de route en question.

Exemples de panneau de vitesse indirect :

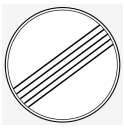

Fin de toutes les limitations.



Fin d'autoroute.

Le symbole à l'écran conducteur s'éteint au bout d'un court instant et se rallume au panneau relatif à la vitesse suivant.

Limite de vitesse modifiée

Au passage d'un panneau de vitesse direct lorsqu'une limite de vitesse est modifiée un symbole indiquant le panneau correspondant est affiché à l'écran conducteur.



Exemples de panneau de vitesse direct.

Le symbole à l'écran conducteur s'éteint au bout d'un instant et se rallume au panneau relatif à la vitesse suivant.

Si la voiture dispose de données cartographiques*, un panneau de vitesse est affiché à l'écran conducteur lorsque la carte dispose d'informations concernant les limitations de vitesse pour la section de route en question, même si aucun panneau direct n'a été passé. En l'absence d'informations dans les données cartographiques, le panneau s'éteint au bout d'un instant.

Panneaux auxiliaires

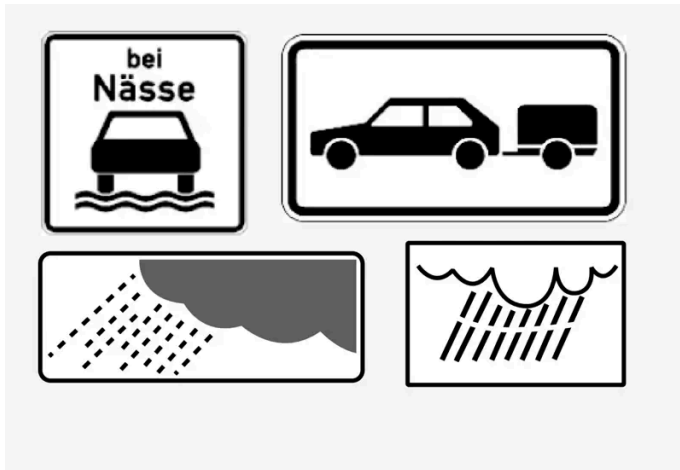

Exemples de panneaux auxiliaires.

Il peut arriver que plusieurs limitations de vitesse soient appliquées à une seule et même route. Dans ce cas, un panneau auxiliaire indique les conditions qui concernent chaque limitation. Il peut s'agir de portions de route particulièrement accidentogènes par temps de pluie et/ou brouillard.

Les panneaux auxiliaires concernant la pluie n'apparaissent que lorsque les essuie-glaces sont utilisés.

Si une remorque est connectée au système électrique de la voiture et si vous passez un panneau routier portant une mention pour les attelages, la vitesse correspondante s'affichera sur l'écran conducteur.

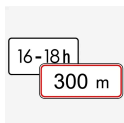

Par exemple, certaines vitesses ne sont valables que sur une certaine distance ou pendant une certaine période de la journée. Le conducteur peut être informé des conditions à l'aide d'un panneau complémentaire situé sous le panneau de limitation de vitesse.

Le symbole complémentaire sur l'écran conducteur indique soit "DIST" soit "TIME".

Panneau indiquant une école ou la présence d'enfants



Si le panneau indiquant une école ou la présence d'enfants existe dans les données cartographiques*, l'écran conducteur affiche un panneau du même type.

* Option/accessoire.

[1] Les panneaux routiers varient selon les marchés. Les illustrations de ce manuel ne sont que des exemples.

[2] Concerne certains marchés.

10.14. Fonctions de stationnement

10.14.1. Aide au stationnement

Cette version du manuel est valable au moment de son impression, mais cette validité ne peut être entièrement garantie pour l'avenir. Pour plus d'informations, consultez la première page, qui comporte un avertissement complet.

10.14.1.1. Aide au stationnement*

La fonction d'aide au stationnement fait usage de capteurs pour aider le conducteur lors de manœuvres dans des espaces restreints en lui indiquant la distance séparant la voiture des obstacles alentours grâce à des signaux acoustiques et à une représentation graphique à l'écran central.



Exemple de vue à l'écran avec zones de non détection et secteurs de capteurs

L'écran central affiche une vue d'ensemble de la voiture par rapport aux obstacles détectés.

Le secteur repéré indique où se trouve l'obstacle. Plus le secteur sélectionné vers l'avant/vers l'arrière est proche du symbole voiture, plus la distance entre la voiture et l'obstacle détecté est courte.

Les secteurs latéraux changent de couleur lorsque la distance diminue entre la voiture et un objet.

Plus la distance à l'obstacle est courte, plus les signaux sonores sont rapprochés. Tout autre son provenant du système audio est automatiquement atténué.

Le signal acoustique indiquant un obstacle à l'avant et sur les côtés de la voiture est actif lorsque celle-ci est en mouvement mais il est désactivé lorsque la voiture est à l'arrêt au moins pendant environ 2 secondes. Le signal acoustique indiquant un obstacle à l'arrière est actif même lorsque la voiture est immobile.

Lorsque la distance à un obstacle est inférieure à env. 30 cm (1 pied), à l'avant ou à l'arrière de la voiture, la tonalité est constante et le champ du capteur actif le plus proche du symbole de voiture est plein.

Lorsque la distance à un obstacle est inférieure à env. 25 cm (0,8 pied) sur les côtés, la tonalité retentit avec une pulsation intense et le champ de secteur actif change de couleur, passant de l'orange au rouge.

Le niveau sonore de l'aide au stationnement peut être réglé tandis que le signal sonore retentit, à l'aide du bouton de réglage [>||] de la console centrale. Les réglages peuvent également être effectués dans les réglages d'aide au stationnement.

Note

Hormis dans le secteur le plus proche du symbole de la voiture, des avertissements lumineux ne sont donnés que pour les objets qui se trouvent directement sur la trajectoire de la voiture.

 **Attention**

- La fonction est une assistance complémentaire à la conduite dont l'objectif est de faciliter et de sécuriser la conduite. Elle ne peut toutefois pas gérer toutes les situations dans toutes les conditions de circulation, météorologiques et de la chaussée.
- Le conducteur est invité à lire tous les chapitres du Manuel de conduite et d'entretien consacrés à cette fonction afin de prendre connaissance de ses limites avant de pouvoir l'utiliser.
- Les fonctions d'assistance au conducteur ne peuvent se substituer à l'attention et au jugement du conducteur et ce dernier a toujours la responsabilité de conduire sa voiture en toute sécurité et de veiller à maintenir une vitesse adaptée et une distance adéquate avec les autres véhicules tout en respectant le code de la route et les lois en vigueur.

* Option/accessoire.

10.14.1.2. Aide au stationnement vers l'avant, vers l'arrière et le long des côtés *

L'aide au stationnement réagit différemment selon la partie de la voiture qui approche d'un obstacle.

Avant

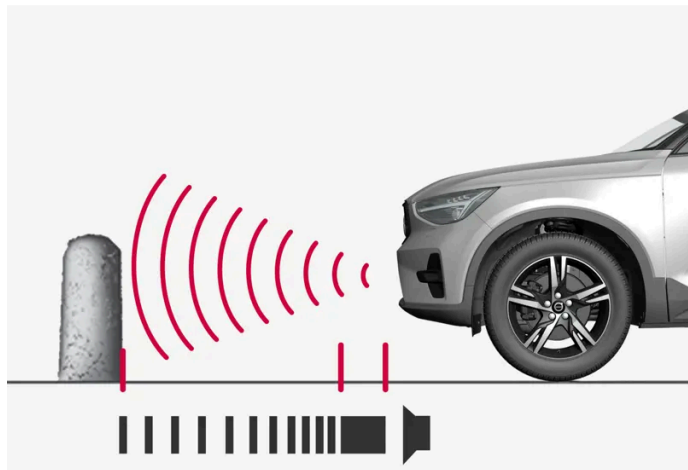

La tonalité du signal d'avertissement est constante à moins d'environ 30 cm (1 pied) d'un obstacle.

Les capteurs avant de l'aide au stationnement sont automatiquement activés au démarrage du moteur. Ils sont activés lorsque la vitesse est inférieure à 10 km/h (6 mph).

La zone de détection va jusqu'à environ 80 cm (2,5 pieds) devant la voiture.

 **Note**

L'aide au stationnement est désactivée lors du serrage du frein de stationnement ou si la position **P** de la boîte de vitesses automatique est engagée, le cas échéant.

! Important

Pour la pose de feux supplémentaires : Pensez qu'ils ne doivent pas gêner les capteurs - les feux supplémentaires pourraient alors être considérés comme des obstacles.

Vers l'arrière

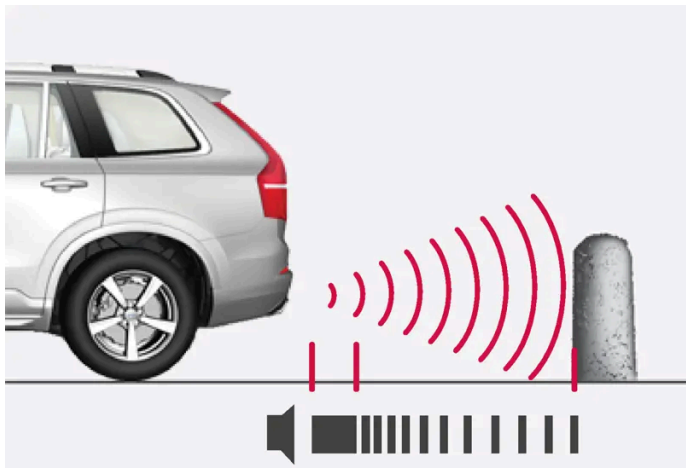

La tonalité du signal d'avertissement est constante à moins d'environ 30 cm (1 pied) d'un obstacle.

Les capteurs arrière sont activés si la voiture recule sans aucun rapport engagé ou lorsque le sélecteur de vitesses est en position de marche arrière.

La zone de détection va jusqu'à environ 1,5 mètre (5 pieds) derrière la voiture.

En cas de marche arrière avec une remorque branchée au système électrique de la voiture, l'aide au stationnement est automatiquement désactivée à l'arrière.

i Note

Si vous reculez avec une remorque ou une porte-vélos sur le crochet d'attelage, sans le câblage de remorque d'origine Volvo, vous devrez probablement désactiver manuellement l'aide au stationnement pour éviter que les capteurs ne réagissent.

Côtés

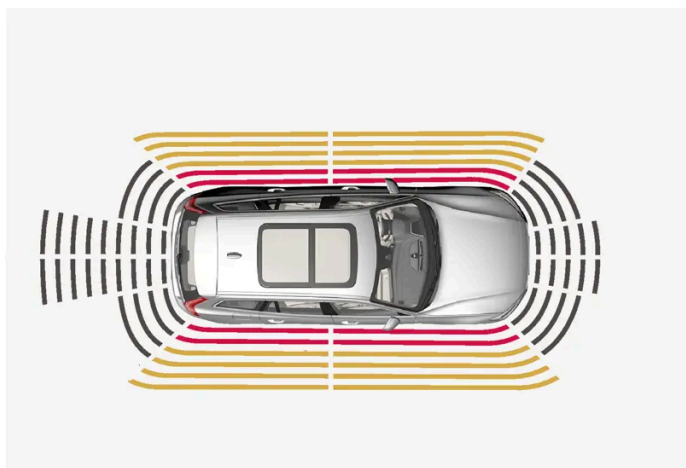

Cette version du manuel est valable au moment de son impression, mais cette validité ne peut être entièrement garantie pour l'avenir. Pour plus d'informations, consultez la première page, qui comporte un avertissement complet.

La pulsation du signal d'avertissement est intensive à moins d'environ 25 cm (0,8 pied) d'un obstacle.

Les capteurs latéraux de l'aide au stationnement sont automatiquement activés au démarrage du moteur. Ils sont activés lorsque la vitesse est inférieure à 10 km/h (6 mph).

La zone de mesure va jusqu'à env. 25 cm (0,8 pied) des côtés.

Les zones de détection des capteurs latéraux augmentent significativement avec l'angle de braquage des roues avant et, en tournant le volant, il est possible de détecter des obstacles jusqu'à environ 90 cm (3 pieds) en diagonale derrière ou devant la voiture.

* Option/accessoire.

10.14.1.3. Activer et désactiver l'aide au stationnement *

La fonction d'aide au stationnement peut être activée ou désactivée.

Les capteurs avant et latéraux de l'aide au stationnement sont automatiquement activés au démarrage du moteur et les capteurs arrière le sont lorsque la voiture recule ou au moment d'engager la marche arrière.



Activez ou désactivez la fonction avec ce bouton sur la Vue principale de l'écran central.

- Bouton allumé : la fonction est activée.
- Bouton éteint : la fonction est désactivée.

Sur les voitures équipées d'une caméra d'aide au stationnement*, la fonction peut être activée ou désactivée depuis la vue de caméra.

* Option/accessoire.

10.14.1.4. Symboles et messages relatifs à l'aide au stationnement

Les symboles et messages pour l'aide au stationnement peuvent s'afficher sur l'écran conducteur et/ou l'écran central. En voici quelques exemples.

Symbole	Message	Signification
		Les capteurs de l'assistance de stationnement arrière sont désactivés . Aucun avertissement sonore indiquant un obstacle n'est donc émis.

Symbole	Message	Signification
	Syst. aide stationnem. Capteurs bloqués, nettoyage nécessaire	Un ou plusieurs capteurs de la fonction sont bloqués – contrôlez et prenez les mesures nécessaires le plus rapidement possible.
	Syst. aide stationnem. Indisponible, entretien nécessaire	Le système ne fonctionne pas comme il se doit. Il est préférable de contacter un atelier ^[1] .

Vous pouvez supprimer les messages avec une courte pression sur le bouton , situé au centre des commandes au volant droites.

Si un message persiste, contactez un atelier – nous vous recommandons un atelier Volvo agréé.

^[1] Un atelier Volvo agréé est recommandé.

10.14.1.5. Limites de l'aide au stationnement *

La fonction Aide au stationnement ne peut pas tout détecter dans toutes les situations et peut donc présenter une fonctionnalité limitée dans certains cas.

Le conducteur doit être conscient des limites de l'aide au stationnement présentées dans les exemples qui suivent :

Attention

- La capacité des caméras d'aide au stationnement à rendre une image claire de toutes les zones entourant la voiture peut être affectée par les conditions régnant durant l'utilisation.
- Faites particulièrement attention aux personnes et aux animaux proches de la voiture.
- N'oubliez pas que l'avant de la voiture peut se déporter vers la circulation en sens inverse durant la manœuvre de stationnement.
- Les objets/obstacles peuvent être plus proches de la voiture en réalité que ce qu'il semble à l'écran.

Attention



Soyez particulièrement prudent lorsque vous reculez et que ce symbole est allumé, lorsqu'un véhicule est attelé ou qu'un porte-vélo ou tout autre objet est installé et connecté (électricité) à la voiture.

Ce symbole indique que les capteurs arrière de l'aide au stationnement sont **désactivés** et ne détectent donc aucun obstacle.

 **Important**

Certains éléments comme des chaînes, des poteaux fins et brillants ou des obstacles bas peuvent être dans "l'ombre du signal" et ne pas être détectés par les capteurs. La tonalité par impulsion peut alors cesser pour devenir continue.

Les capteurs ne peuvent pas détecter les objets hauts comme les plateaux de chargement saillants.

- Dans ces situations, soyez donc particulièrement vigilant et manœuvrez/déplacez la voiture très lentement ou interrompez la manœuvre de stationnement. Le risque d'endommager le véhicule ou d'autres objets est élevé puisque les informations provenant des capteurs ne sont pas toujours fiables dans de telles situations.

 **Important**

Dans certaines conditions, le système d'assistance au stationnement peut envoyer des signaux d'avertissement erronés causés par des sources sonores externes qui émettent des fréquences ultrasons avec lesquelles le système fonctionne.

Un avertisseur sonore, des pneus humides sur l'asphalte, des freins pneumatiques, le bruit du tuyau d'échappement de motos en sont quelques exemples.

 **Note**

Si un crochet d'attelage a été configuré dans le système électrique de la voiture, la fonction prendra en compte la présence du crochet d'attelage lorsqu'elle mesurera la distance aux objets derrière la voiture.

* Option/accessoire.

10.14.2. Aide au stationnement active

10.14.2.1. Aide active au stationnement *

L'aide au stationnement active (PAP^[1]) peut aider le conducteur à guider la voiture lors des manœuvres de stationnement. La fonction peut aussi aider à quitter une place de stationnement en créneau.



La fonction vérifie d'abord si l'espace est suffisamment grand puis aide le conducteur à diriger la voiture dans l'emplacement de stationnement.

L'écran central affiche avec des symboles, graphiques et textes quels moments doivent être mis en œuvre et quand.

 **Attention**

- La fonction est une assistance complémentaire à la conduite dont l'objectif est de faciliter et de sécuriser la conduite. Elle ne peut toutefois pas gérer toutes les situations dans toutes les conditions de circulation, météorologiques et de la chaussée.
- Le conducteur est invité à lire tous les chapitres du Manuel de conduite et d'entretien consacrés à cette fonction afin de prendre connaissance de ses limites avant de pouvoir l'utiliser.
- Les fonctions d'assistance au conducteur ne peuvent se substituer à l'attention et au jugement du conducteur et ce dernier a toujours la responsabilité de conduire sa voiture en toute sécurité et de veiller à maintenir une vitesse adaptée et une distance adéquate avec les autres véhicules tout en respectant le code de la route et les lois en vigueur.

* Option/accessoire.

^[1] Park Assist Pilot

10.14.2.2. Variantes de stationnement avec aide active au stationnement *

L'aide active au stationnement (PAP^[1]) peut servir aussi bien pour le stationnement en créneau que pour le stationnement en bataille.

Stationnement en créneau

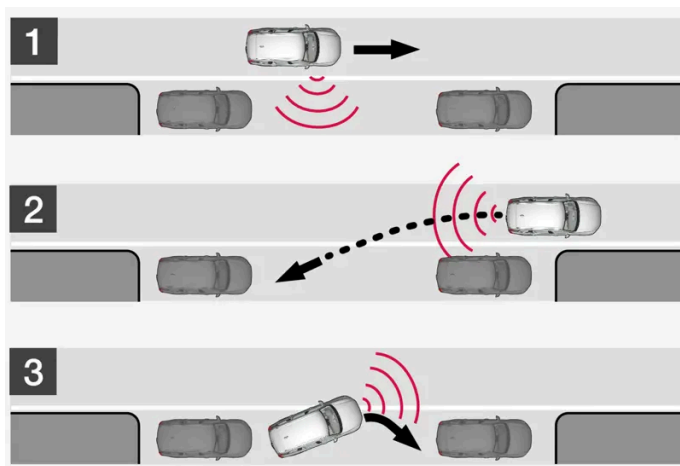

Principe pour le stationnement en créneau.

La fonction permet de garer la voiture selon les étapes suivantes :

1. Une place de stationnement est recherchée et ses mesures sont contrôlées.
2. La voiture est guidée dans l'espace tout en reculant.
3. La voiture est positionnée dans l'espace en roulant en avant/arrière.

La fonction **Sortie stationnement** peut aussi vous assister pour quitter une place de stationnement lorsque la voiture est garée en créneau.

Cette version du manuel est valable au moment de son impression, mais cette validité ne peut être entièrement garantie pour l'avenir. Pour plus d'informations, consultez la première page, qui comporte un avertissement complet.

Stationnement en bataille

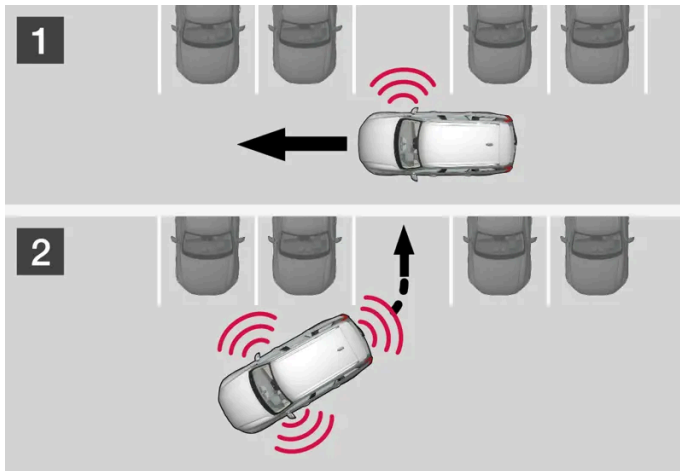

Principe pour le stationnement en bataille.

La fonction permet de garer la voiture selon les étapes suivantes :

1. Une place de stationnement est recherchée et ses mesures sont contrôlées.
2. La voiture est dirigée dans l'espace en reculant puis positionnée en avançant et en reculant.

Note

Quitter un emplacement de stationnement avec la fonction **Sortie stationnement** ne doit être utilisé que pour une voiture garée en parallèle - elle ne fonctionne pas pour une voiture garée en perpendiculaire.

* Option/accessoire.

^[1] Park Assist Pilot

10.14.2.3. Utiliser l'aide active au stationnement *

L'aide active au stationnement (PAP^[1]) assiste le conducteur lors de manœuvres pour se garer, en trois étapes. La fonction peut également assister le conducteur lorsqu'il s'agit de sortir d'un emplacement de stationnement.

La fonction mesure l'espace et guide la voiture. Le rôle du conducteur est alors :

- d'être attentif aux alentours de la voiture
- de suivre les instructions fournies sur l'écran central
- de sélectionner les rapports (marche avant/arrière), un signal sonore indique au conducteur de changer de rapport
- de contrôler la vitesse tout en veillant à la sécurité
- de freiner et de s'arrêter.

Cette version du manuel est valable au moment de son impression, mais cette validité ne peut être entièrement garantie pour l'avenir. Pour plus d'informations, consultez la première page, qui comporte un avertissement complet.

Des symboles, illustrations et/ou textes apparaissent sur l'écran central lors des différentes étapes.

La fonction peut être activée si les conditions suivantes sont remplies après le démarrage du moteur :

- Aucune remorque n'est reliée à la voiture
- La vitesse est inférieure à 30 km/h (20 mph).

Note

La distance entre la voiture et l'emplacement de stationnement doit être comprise entre 0,5 et 1,5 mètre (1,6-5,0 ft) lorsque la fonction cherche une place.

Se garer avec l'aide active au stationnement

La fonction permet de garer la voiture selon les étapes suivantes :

1. Une place de stationnement est recherchée et ses mesures sont contrôlées.
2. La voiture est guidée dans l'espace tout en reculant.
3. La voiture est positionnée dans l'emplacement. Le système peut alors demander au conducteur de changer de vitesse et de freiner.

Chercher et mesurer une place de stationnement



La fonction peut être activée dans la vue Fonctions de l'écran central.

Elle est aussi accessible à partir des vues de la caméra.

- Bouton allumé : la fonction est activée.
- Bouton éteint : la fonction est désactivée.

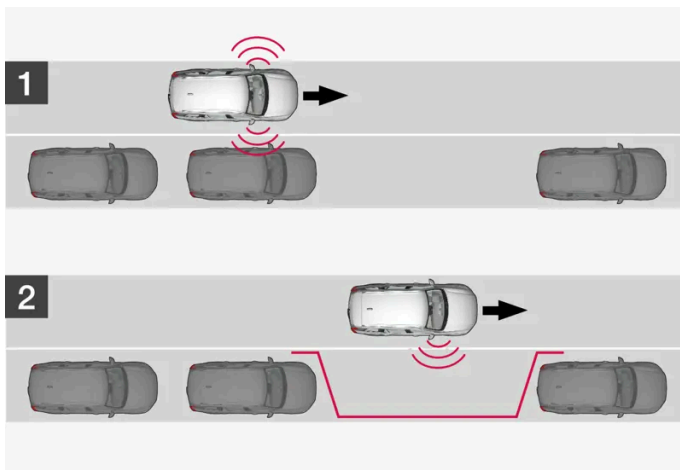

Principe de recherche pour un stationnement en créneau.

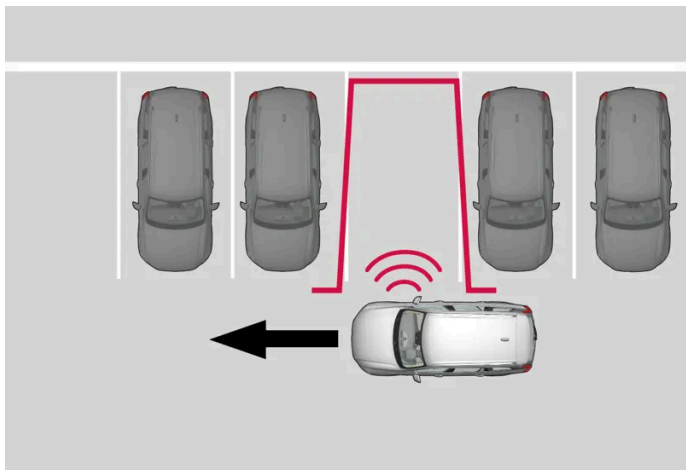

Principe de recherche pour un stationnement en bataille.

Roulez à 30 km/h (20 mph) au maximum pour un stationnement.

- 1 Appuyez sur le bouton **Entrée stationnement** de la vue Fonctions ou de la vue Caméra.
 - > La fonction recherche un espace de stationnement et contrôle s'il est assez grand.
- 2 Tenez-vous prêt à stopper la voiture lorsque le graphique et un message à l'écran central vous indique qu'un emplacement de stationnement adéquat a été trouvé.
 - > Une fenêtre pop-up s'ouvre.
- 3 Sélectionnez **Station. parallèle** ou **Stationn. perpendicul.** et passez en marche arrière.

i Note

La fonction cherche un espace de stationnement, affiche les instructions et guide la voiture du côté passager. Si vous souhaitez vous garer du côté conducteur de la rue :

- Activez le clignotant du côté conducteur pour laisser le système chercher un espace de stationnement de ce côté-là.

Reculez dans la place de stationnement

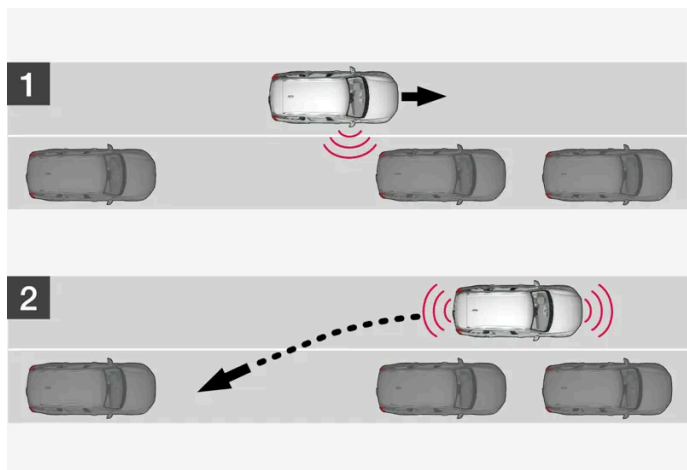

Principe pour le stationnement en créneau en reculant.

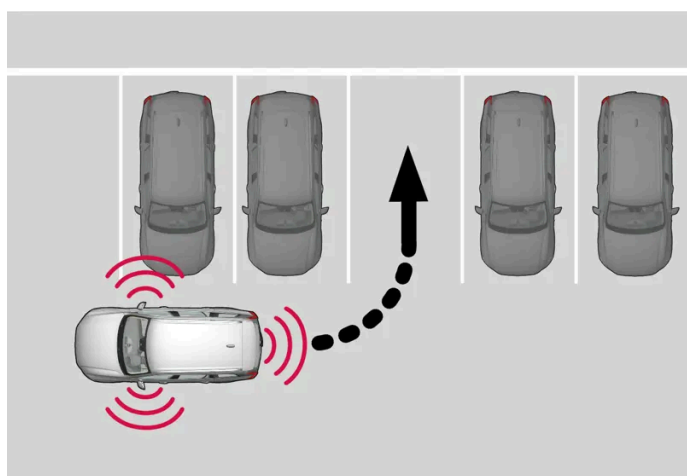

Principe pour le stationnement en bataille en reculant.

- 1 Vérifiez qu'il n'y a aucun obstacle derrière et engagez la marche arrière.
- 2 Reculez lentement et prudemment sans toucher le volant. Ne dépassez pas environ 7 km/h (4 mph).
- 3 Tenez-vous prêt à stopper la voiture lorsque le graphique et un message à l'écran central vous le demandent.

Note

- Ne laissez pas vos mains sur le volant lorsque la fonction est activée.
- Assurez-vous que rien ne perturbe le mouvement du volant.
- Pour obtenir le meilleur résultat, attendez que le volant se soit immobiliser avant de commencer à rouler vers l'avant/l'arrière.

Placer la voiture dans l'espace de stationnement

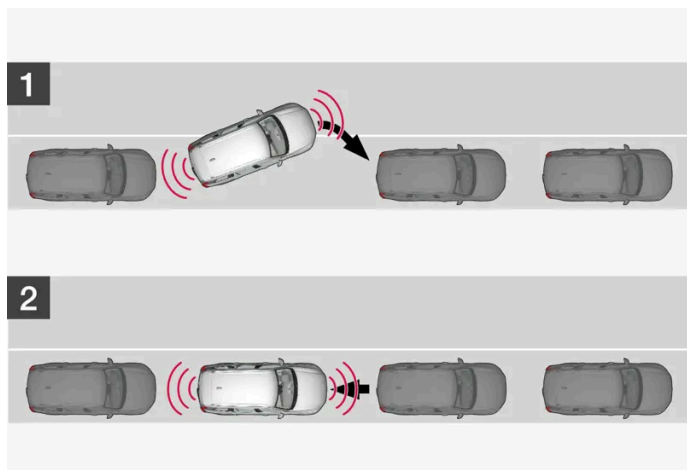

Principe de positionnement pour le stationnement en créneau.



Principe de positionnement pour le stationnement en bataille.

- 1 Placez le sélecteur de vitesses sur la position indiquée par le système, attendez que le volant tourne et avancez lentement.
- 2 Tenez-vous prêt à stopper la voiture lorsque le graphique et un message à l'écran central vous le demandent.
- 3 Passez la marche arrière et reculez doucement.
- 4 Tenez-vous prêt à freiner lorsque le graphique et un message à l'écran central vous le demandent.

La fonction est automatiquement désactivée lorsque les éléments graphiques et le message indiquent que les manœuvres sont terminées. Le conducteur peut toutefois devoir apporter des corrections par la suite. Il ou elle peut seul juger si la voiture est correctement garée.

! Important

La distance d'avertissement est plus courte lorsque les capteurs sont utilisés par l'aide active au stationnement (PAP^[1]) que par l'aide au stationnement "ordinaire".

Freinage automatique pendant une séquence de stationnement

Si, pendant une manœuvre de stationnement, les capteurs de stationnement détectent un véhicule ou un piéton sur la trajectoire prévue ou derrière la voiture, la voiture freine automatiquement jusqu'à l'arrêt.

L'écran conducteur affiche alors un message contextuel grâce auquel le conducteur peut choisir d'arrêter la manœuvre en appuyant sur **Annuler** ou de la poursuivre avec **Reprendre**.

Procédez comme suit après avoir choisi **Reprendre** :

- 1 Vérifiez que la zone autour de la voiture est dégagée et suivez les instructions qui apparaissent sur l'écran central, comme :

Pour continuer – Accél. doucem. pour vs éloigner de l'objet.

* Option/accessoire.

[1] Park Assist Pilot

10.14.2.4. Quitter le stationnement en créneau à l'aide de l'aide active au stationnement *

La fonction **Sortie stationnement** peut aider le conducteur à quitter un emplacement de stationnement où il s'est garé en créneau.



Cette version du manuel est valable au moment de son impression, mais cette validité ne peut être entièrement garantie pour l'avenir. Pour plus d'informations, consultez la première page, qui comporte un avertissement complet.

 **Note**

Quitter un emplacement de stationnement avec la fonction **Sortie stationnement** ne doit être utilisé que pour une voiture garée en parallèle - elle ne fonctionne pas pour une voiture garée en perpendiculaire.



La fonction **Sortie stationnement** est activée dans la vue Caméra ou dans la vue Fonctions de l'écran central.

- Bouton allumé : la fonction est activée.
- Bouton éteint : la fonction est désactivée.

- 1 Appuyez sur le bouton **Sortie stationnement** de la vue Fonctions ou de la vue Caméra.
- 2 Avec les clignotants, choisissez dans quelle direction la voiture doit quitter la place de stationnement.
- 3 Tenez-vous prêt à stopper la voiture lorsque le graphique et un message à l'écran central vous le demandent. Suivez les instructions de la même façon que dans la procédure de mise en stationnement.

Notez que le volant peut "revenir" lorsque la fonction est terminée - le conducteur peut alors avoir besoin de tourner le volant au maximum pour quitter la place en créneau.

Si la fonction estime que le conducteur peut quitter la place sans manœuvre supplémentaire, la fonction s'interrompt alors, même si la voiture est toujours en créneau.

* Option/accessoire.

10.14.2.5. Messages de l'aide active au stationnement*

Les messages pour l'aide active au stationnement PAP^[1] peuvent s'afficher sur l'écran conducteur et/ou l'écran central. En voici quelques exemples.

Message	Signification
Syst. aide stationnem. Capteurs bloqués, nettoyage nécessaire	Un ou plusieurs capteurs de la fonction sont bloqués – contrôlez et prenez les mesures nécessaires le plus rapidement possible.
Syst. aide stationnem. Indisponible, entretien nécessaire	Le système ne fonctionne pas comme il se doit. Il est préférable de contacter un atelier ^[2] .

Vous pouvez supprimer les messages avec une courte pression sur le bouton , situé au centre des commandes au volant droites.

Si un message persiste, contactez un atelier – nous vous recommandons un atelier Volvo agréé.

* Option/accessoire.

[1] Park Assist Pilot

[2] Un atelier Volvo agréé est recommandé.

10.14.2.6. Limites de l'aide active au stationnement*

La fonction Aide au stationnement active (PAP^[1]) ne peut pas tout détecter dans toutes les situations et peut donc présenter une fonctionnalité limitée.

Le conducteur doit être conscient des limites de l'aide au stationnement active présentées dans les exemples qui suivent.

Attention

- La capacité des caméras d'aide au stationnement à rendre une image claire de toutes les zones entourant la voiture peut être affectée par les conditions régnant durant l'utilisation.
- Faites particulièrement attention aux personnes et aux animaux proches de la voiture.
- N'oubliez pas que l'avant de la voiture peut se déporter vers la circulation en sens inverse durant la manœuvre de stationnement.
- Les objets/obstacles peuvent être plus proches de la voiture en réalité que ce qu'il semble à l'écran.

Important

Les objets placés plus haut que la zone de détection des capteurs ne sont pas inclus dans le calcul de la manœuvre de stationnement. La fonction braque alors trop tôt pour entrer dans l'espace de stationnement. Il convient donc d'éviter ce type de place de stationnement.

Le stationnement est interrompu

Une séquence de stationnement est interrompue :

- si vous touchez le volant
- si vous roulez trop vite (plus de 7 km/h (4 mph))
- si le conducteur presse sur **Annuler** sur l'écran central
- lors de l'engagement des freins antiblocage ou du contrôle de stabilité électronique - par exemple lorsqu'une roue perd l'adhérence sur une route glissante
- efficacité réduite de l'assistance de direction pour la résistance au volant en fonction de la vitesse, en cas de refroidissement dû à une surchauffe par exemple.
- si, pendant une manœuvre de stationnement, les capteurs de stationnement détectent un véhicule ou un piéton sur la trajectoire prévue ou derrière la voiture, la voiture freine automatiquement jusqu'à l'arrêt.

Un message sur l'écran central informe le cas échéant, sur les raisons de l'interruption de la séquence de stationnement.

Important

Dans certaines conditions, la fonction ne trouvera aucune place de stationnement. Ce problème est dû aux capteurs perturbés par des sources sonores externes qui émettent des fréquences ultrasons identiques à celles avec lesquelles le système fonctionne.

Un avertisseur sonore, des pneus humides sur l'asphalte, des freins pneumatiques, le bruit du tuyau d'échappement de motos en sont quelques exemples.

Note

La saleté, la glace et la neige sur les capteurs réduisent l'efficacité de la fonction et empêchent la mesure.

Responsabilité du conducteur

Le conducteur ne doit pas oublier que la fonction est une aide et non un système entièrement automatique et infaillible. C'est pourquoi le conducteur doit être prêt à interrompre la procédure de stationnement.

Concernant le stationnement, n'oubliez pas que :

- Le conducteur porte toujours la responsabilité de juger si l'espace proposé par la fonction est adéquat pour le stationnement.
- N'utilisez pas la fonction avec des chaînes à neige ou une roue de secours.
- N'utilisez pas la fonction si des objets dépassent de la voiture.
- De fortes chutes de pluie ou de neige peuvent entraîner une mesure incorrecte du créneau de stationnement.
- Lors de la recherche et de l'évaluation de la place de stationnement, la fonction peut ne pas détecter des objets longs éventuellement présents dans l'espace choisi.
- Les places de stationnement des petites rues ne sont pas toujours proposées puisque l'espace nécessaire à la manœuvre n'est pas toujours suffisant.
- Utilisez des pneumatiques agréés^[2] à la pression correcte. Ceci affecte la capacité de la fonction pour le stationnement.
- La fonction se base sur l'emplacement actuel du véhicule garé. S'il est incorrect, les pneus et les jantes de la voiture risquent d'être endommagés sur le bord du trottoir.
- Certains espaces de stationnement en bataille peuvent ne pas être détectés ou être suggérés inutilement si une voiture garée dépasse plus que les autres.
- La fonction est conçue pour le stationnement dans une rue droite et non en virage. Assurez-vous donc que la voiture est parallèle aux places de stationnement concernées lorsque la fonction mesure l'emplacement.

* Option/accessoire.

^[1] Park Assist Pilot

^[2] Par « pneumatiques agréés », on entend des pneumatiques de même type et de même marque que ceux équipant la voiture à sa livraison d'usine.

10.14.3. Caméra d'aide au stationnement

10.14.3.1. Caméra d'aide au stationnement *

La caméra d'aide au stationnement peut aider le conducteur lors de manœuvres dans des espaces restreints en lui indiquant les obstacles grâce à la caméra qui diffuse l'image sur l'écran central.



Exemple de vue de la caméra.

Cette version du manuel est valable au moment de son impression, mais cette validité ne peut être entièrement garantie pour l'avenir. Pour plus d'informations, consultez la première page, qui comporte un avertissement complet.

- 1 Zoom^[1] - zoom avant/arrière
- 2 Vue 360°* - active/désactive toutes les caméras
- 3 PAS^[2] – active/désactive les capteurs d'aide au stationnement
- 4 Lignes - active/désactive les lignes indicatrices
- 5 Attelage* - active/désactive les lignes indicatrices pour crochet d'attelage*^[3]
- 6 CTA* - active/désactive Cross Traffic Alert

La caméra de stationnement est une fonction d'assistance automatiquement activée lorsque la marche arrière est engagée ou manuellement à l'écran central.

 **Attention**

- La capacité des caméras d'aide au stationnement à rendre une image claire de toutes les zones entourant la voiture peut être affectée par les conditions régnant durant l'utilisation.
- Faites particulièrement attention aux personnes et aux animaux proches de la voiture.
- N'oubliez pas que l'avant de la voiture peut se déporter vers la circulation en sens inverse durant la manœuvre de stationnement.
- Les objets/obstacles peuvent être plus proches de la voiture en réalité que ce qu'il semble à l'écran.

 **Attention**

- La fonction est une assistance complémentaire à la conduite dont l'objectif est de faciliter et de sécuriser la conduite. Elle ne peut toutefois pas gérer toutes les situations dans toutes les conditions de circulation, météorologiques et de la chaussée.
- Le conducteur est invité à lire tous les chapitres du Manuel de conduite et d'entretien consacrés à cette fonction afin de prendre connaissance de ses limites avant de pouvoir l'utiliser.
- Les fonctions d'assistance au conducteur ne peuvent se substituer à l'attention et au jugement du conducteur et ce dernier a toujours la responsabilité de conduire sa voiture en toute sécurité et de veiller à maintenir une vitesse adaptée et une distance adéquate avec les autres véhicules tout en respectant le code de la route et les lois en vigueur.

* Option/accessoire.

^[1] Les lignes indicatrices disparaissent en cas d'utilisation du zoom.

^[2] Park Assist System

^[3] N'est pas disponible pour tous les modèles et marchés.

10.14.3.2. Activation de la caméra d'aide au stationnement*

La caméra d'aide au stationnement est automatiquement activée lorsque la marche arrière est engagée ou manuellement, avec l'un des boutons de fonction de l'écran central.

Vue de la caméra lors de la marche arrière

Lorsque la marche arrière est engagée, l'écran affiche la vue à 360° si elle, ou l'une des vues latérales, est la vue la plus récemment utilisée. Sinon, il affichera la vue arrière.

Vue caméra avec activation manuelle



Activez la caméra d'aide au stationnement avec ce bouton de la vue Fonctions sur l'écran central. L'écran affiche ensuite en priorité la dernière vue utilisée. Mais après chaque démarrage du moteur, la dernière vue latérale utilisée est remplacée par la vue à 360° et, si le zoom de la vue arrière a été utilisé, la vue arrière sera réinitialisée.

- Bouton allumé : la fonction est activée.
- Bouton éteint : la fonction est désactivée.

Désactivation automatique de la caméra

La vue avant est désactivée à 25 km/h (16 mph) afin de ne pas distraire le conducteur. Elle est automatiquement réactivée si la vitesse descend à moins de 22 km/h (14 mph) dans la minute qui suit à condition que la vitesse n'ait pas dépassé 50 km/h (31 mph).



Les autres vues de la caméra sont désactivées à 15 km/h (9 mph) et ne sont pas réactivées.

* Option/accessoire.



10.14.3.3. Symboles et messages pour la caméra d'aide au stationnement *

Les symboles et messages pour la caméra d'aide au stationnement peuvent s'afficher sur l'écran conducteur et/ou l'écran central. En voici quelques exemples.

Symbole	Message	Signification
		Les capteurs de l'assistance de stationnement arrière sont désactivés . Aucun avertissement sonore n'est donc émis et les repères indiquant un obstacle n'apparaissent pas.
		La caméra est hors service.
	Syst. aide stationnem. Capteurs bloqués, nettoyage nécessaire	Un ou plusieurs capteurs de la fonction sont bloqués – contrôlez et prenez les mesures nécessaires le plus rapidement possible.
	Syst. aide stationnem. Indisponible, entretien nécessaire	Le système ne fonctionne pas comme il se doit. Il est préférable de contacter un atelier ^[1] .

Vous pouvez supprimer les messages avec une courte pression sur le bouton , situé au centre des commandes au volant droites.

Si un message persiste, contactez un atelier – nous vous recommandons un atelier Volvo agréé.

* Option/accessoire.

^[1] Un atelier Volvo agréé est recommandé.

10.14.3.4. Lignes d'assistance pour caméra d'aide au stationnement *

Les caméras d'aide au stationnement indiquent, avec des lignes à l'écran, où se trouve la voiture dans son environnement.

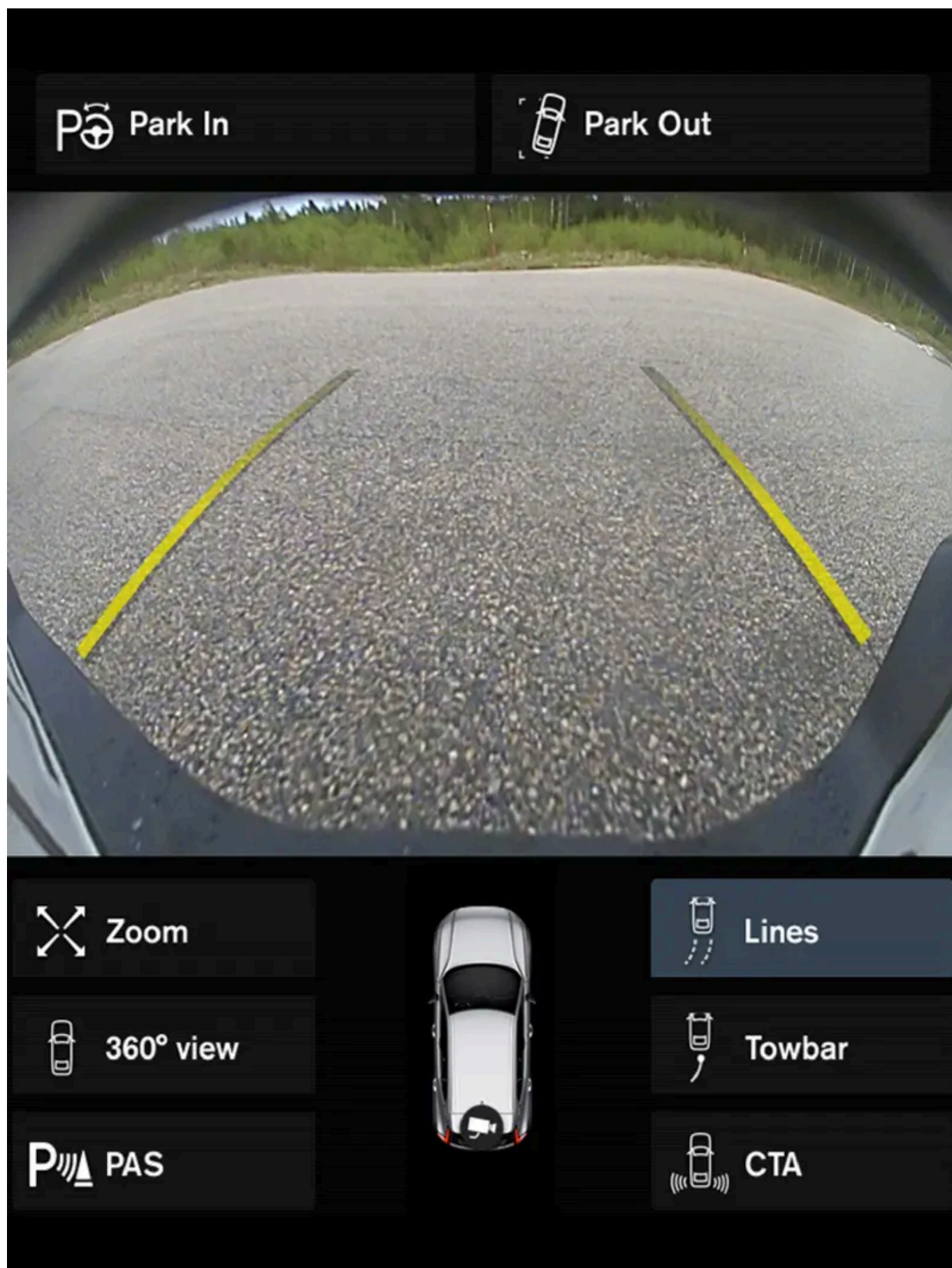

Exemples de lignes indicatrices

Cette version du manuel est valable au moment de son impression, mais cette validité ne peut être entièrement garantie pour l'avenir. Pour plus d'informations, consultez la première page, qui comporte un avertissement complet.

Les lignes indiquent les dimensions extérieures de la voiture lors de son déplacement en fonction de l'angle de braquage. Cette fonction peut faciliter le stationnement en créneau, le recul dans des espaces étroits et l'attelage d'un véhicule.

Les lignes à l'écran sont projetées comme si elles se trouvaient au sol derrière la voiture et dépendent directement de l'angle de braquage, ce qui permet d'indiquer au conducteur comment la voiture se déplacera même en tournant.

Les lignes indicatrices incluent les éléments saillants de la voiture comme le crochet d'attelage, les rétroviseurs extérieurs et les angles.

Note

- En cas de marche arrière avec une remorque dont le système électrique n'est pas connecté à la voiture, les lignes indicatrices à l'écran indiquent la trajectoire de la **voiture** et non celle de la remorque.
- L'écran ne comporte aucune ligne indicatrice si une remorque est connectée au système électrique de la voiture.
- Les lignes indicatrices ne s'affichent pas lors de l'utilisation d'un zoom avant.

Important

- Gardez à l'esprit que lorsque la vue arrière de la caméra a été sélectionnée, l'écran n'affiche que la zone derrière la voiture - faites attention aux côtés et à l'avant de la voiture lors d'un braquage en marche arrière.
- La même règle s'applique lorsque vous utilisez la caméra avant : soyez attentif à l'arrière de la voiture.
- Veuillez noter que les lignes indicatrices montent le chemin **le plus court**. Soyez alors particulièrement attentif afin d'éviter que les flancs de la voiture ne heurtent un objet lorsque vous tournez le volant en marche avant ou que l'avant de la voiture ne touche un objet lorsque vous tournez le volant en reculant.

Lignes indicatrices à 360°*

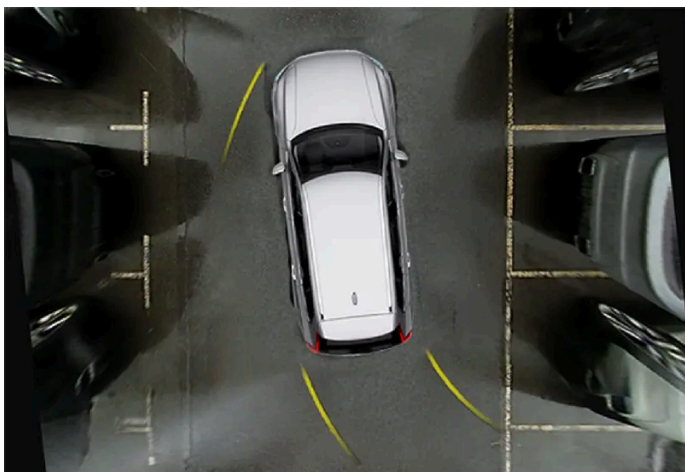

Vue à 360° avec lignes indicatrices

Dans la vue à 360°, des lignes indicatrices s'affichent - en fonction du sens de conduite - à l'arrière, devant et sur les côtés de la voiture :

- Marche avant : Lignes avant
- Marche arrière : Marquage au sol latéral et arrière

Lorsque la caméra avant ou la caméra arrière a été sélectionnée, les lignes indicatrices sont affichées quel que soit le sens de déplacement de la voiture.

Lorsqu'une caméra latérale a été sélectionnée, les lignes indicatrices ne sont affichées qu'en marche arrière.

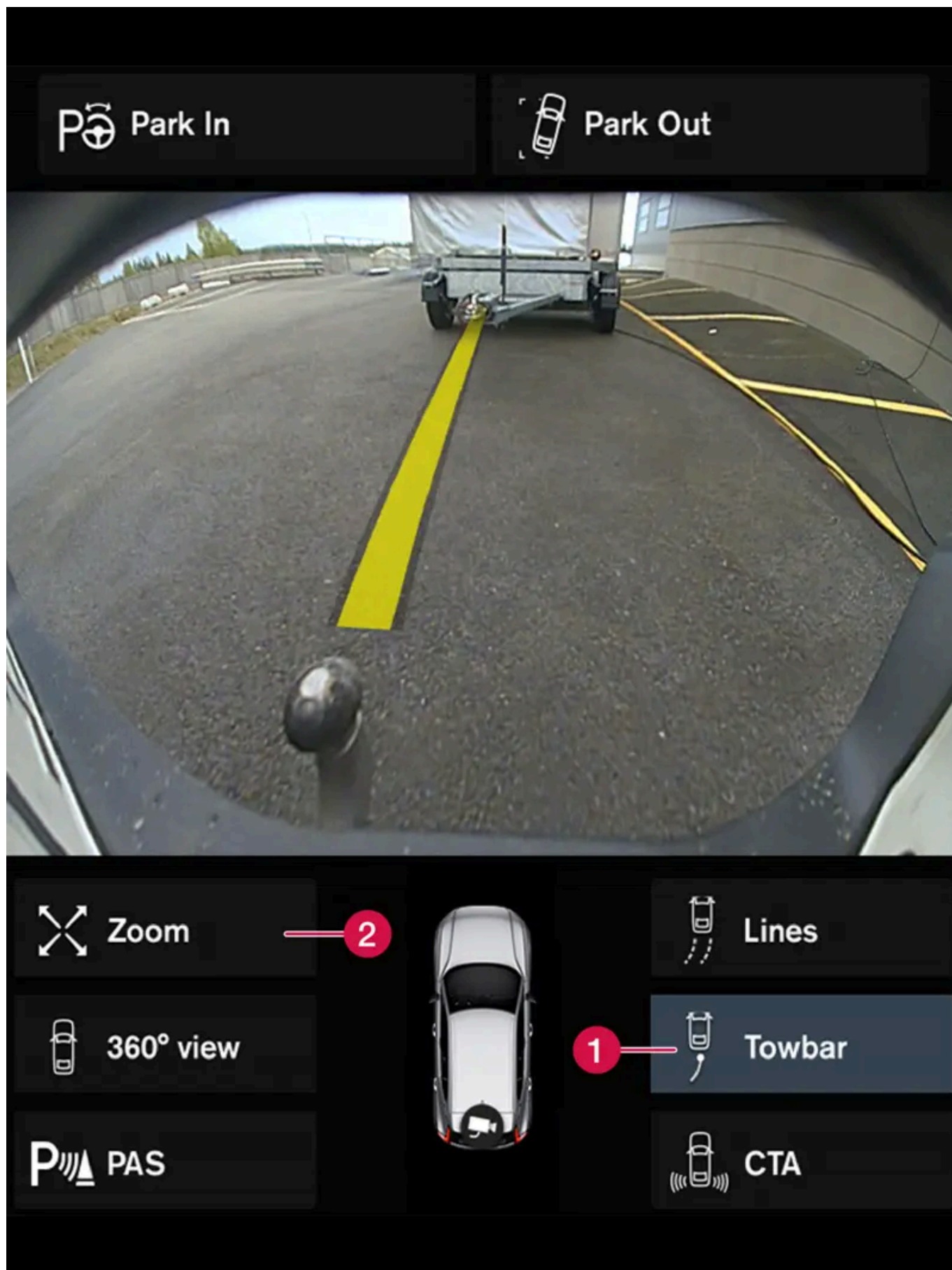

Crochet d'attelage avec ligne indicatrice

1 Attelage – permet d'activer les lignes indicatrices pour crochet d'attelage.

Cette version du manuel est valable au moment de son impression, mais cette validité ne peut être entièrement garantie pour l'avenir. Pour plus d'informations, consultez la première page, qui comporte un avertissement complet.

2 Zoom - zoom avant/arrière.

Pour utiliser la caméra en cas d'attelage d'une remorque :

- 1 Appuyez sur **Attelage** (1).
 - La ligne indicatrice de trajectoire prévue du crochet d'attelage est affichée ; dans le même temps les lignes indicatrices de la voiture disparaissent.
Les lignes indicatrices pour la voiture et le crochet d'attelage ne peuvent être affichées simultanément.
- 2 Appuyez sur **Zoom** (2) si une manœuvre précise est nécessaire.
 - La vue de la caméra opère un zoom avant.

* Option/accessoire.

10.14.3.5. Emplacement des caméras d'aide au stationnement et zone couverte *

Les caméras d'aide au stationnement peuvent afficher les vues de caméra arrière, avant, gauche ou droite séparément. Vous pouvez également afficher une vue globale à 360° de tous les côtés.

Vue à 360°*

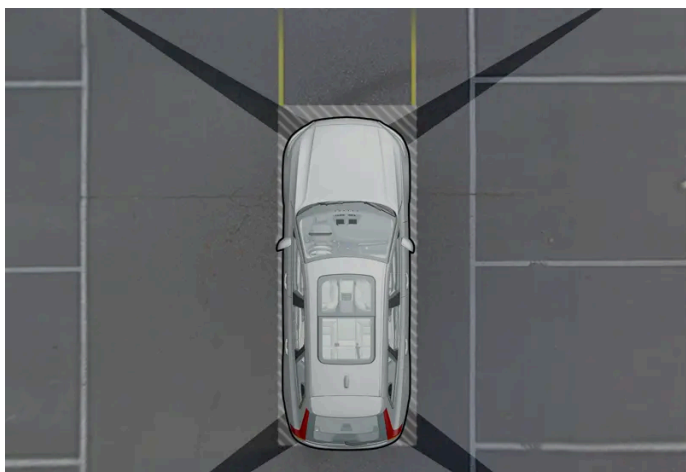

Exemple de « champ de vision » des caméras d'aide au stationnement avec leurs zones approximative de couverture.

La fonction **Vue 360°** active toutes les caméras d'aide au stationnement et les quatre côtés de la voiture sont représentés simultanément sur l'écran central pour permettre au conducteur de savoir ce qui se trouve autour de la voiture lors de manœuvres à basse vitesse. À partir de la vue à 360°, il est possible d'activer séparément la vue de chaque caméra . Appuyez sur

l'écran pour faire apparaître les symboles de caméra et choisissez la vue désirée. Les symboles de caméras disparaissent au bout d'un certain délai sans toucher l'écran.



Les caméras actives sont indiquées par un symbole en forme de caméra sur la voiture représentée sur l'écran central.

Si la voiture est également équipée de **Assist. de stationnement semi-automatique***, la distance est représentée par rapport à l'obstacle détecté de même avec des champs de différentes couleurs.

Les caméras peuvent être activées automatiquement ou manuellement.

Vers l'arrière



La caméra arrière est placée au-dessus de la plaque d'immatriculation.

La caméra arrière montre une large zone derrière la voiture. Pour certains modèles, une partie du pare-chocs peut aussi apparaître ainsi que le crochet d'attelage, le cas échéant.

Certains objets à l'écran central semblent pencher, cela est normal.

Avant



La caméra de stationnement avant est placée sur la calandre.

Elle peut s'avérer utile lorsque la visibilité sur les côtés est limitée, par exemple en sortant d'un garage. La fonction est active lorsque la vitesse est inférieure à 25 km/h (16 mph). Au-delà, la caméra avant s'éteint.

Si la voiture n'atteint pas 50 km/h (30 mph) et si la vitesse baisse sous 22 km/h (14 mph) dans un délai d'une (1) minute après l'extinction de la caméra avant, la caméra sera réactivée.

Côtés

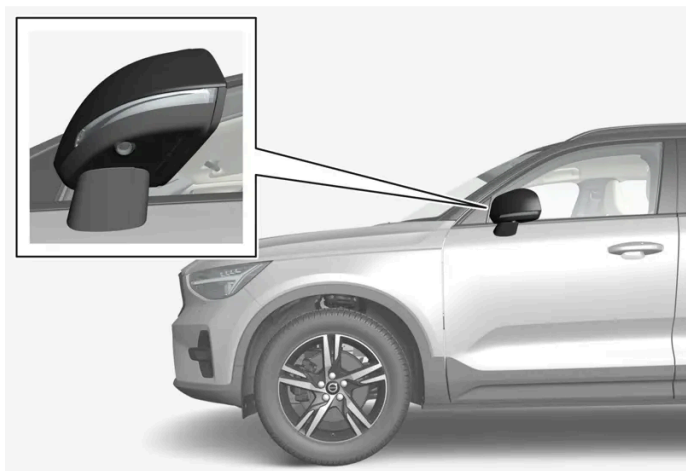

Les caméras latérales se trouvent dans les rétroviseurs extérieurs.

Les caméras latérales peuvent montrer ce qui se trouve de chaque côté de la voiture.

* Option/accessoire.

10.14.3.6. Zone de détection de l'aide au stationnement *

Si la voiture est équipée de l'aide au stationnement, la distance est indiquée dans la vue à 360° de la caméra d'aide au stationnement par des champs colorés pour chaque capteur qui détecte un obstacle.

Zone des capteurs arrière et avant

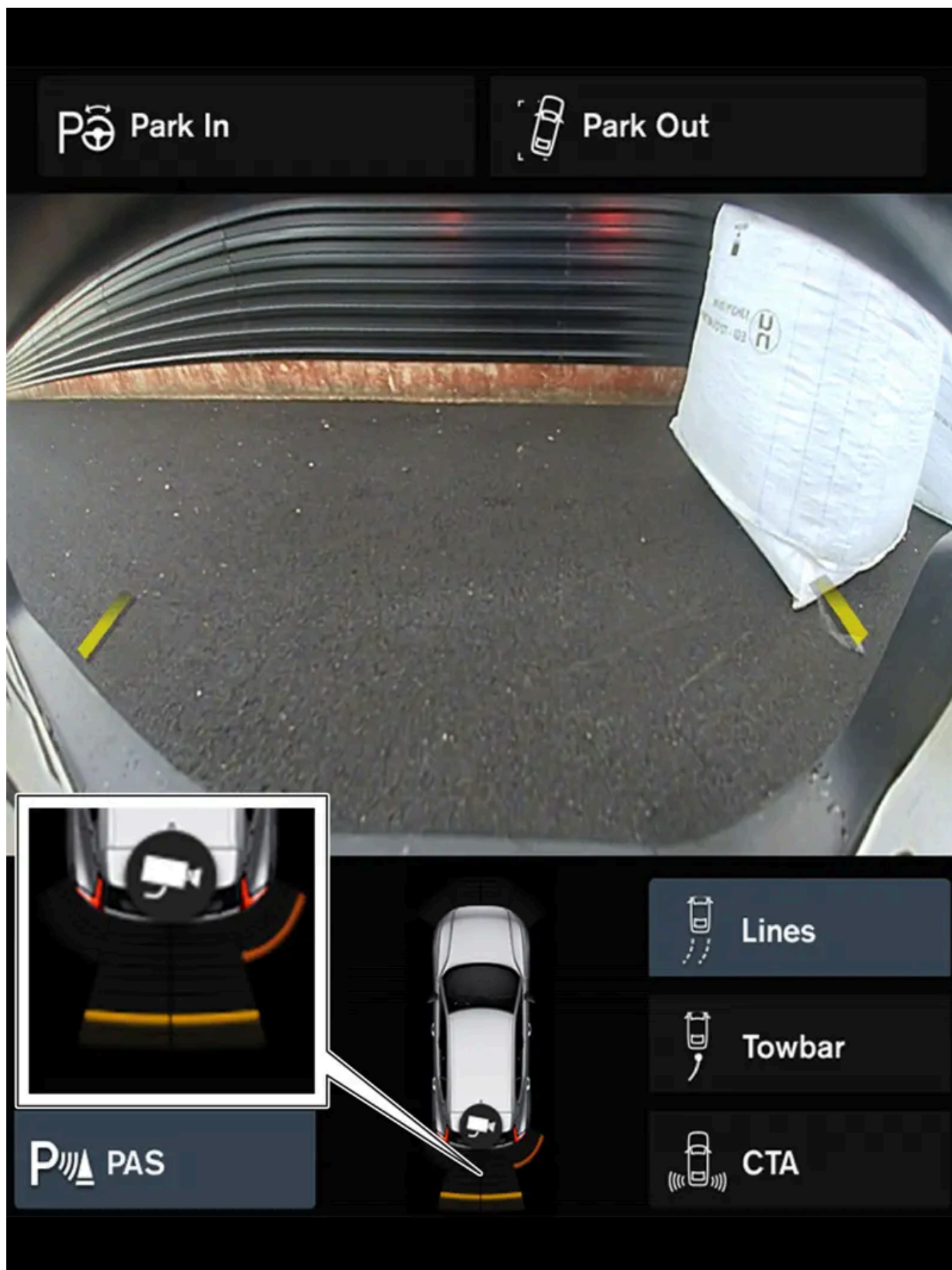

L'écran peut afficher des champs colorés de capteurs sur le symbole de voiture.

La couleur du champ des capteurs arrière et avant change au fur et à mesure que la distance à l'obstacle baisse : de jaune à orange puis rouge.

Couleur de champ arrière	Distance en mètres (pieds)
Jaune	0,6-1,5 (2,0-4,9)
Orange	0,3-0,6 (1,0-2,0)
Rouge	0-0,3 (0-1,0)

Couleur de champ avant	Distance en mètres (pieds)
Jaune	0,6-0,8 (2,0-2,6)
Orange	0,3-0,6 (1,0-2,0)
Rouge	0-0,3 (0-1,0)

Lorsque les champs sont rouges, le signal sonore par impulsion devient constant.

Champs latéraux des capteurs

Les signaux d'avertissement dépendent de la trajectoire prévue de la voiture. En braquant à fond, l'avertissement peut donc être émis pour des obstacles placés en diagonale, et pas tout droit, devant ou à derrière la voiture.

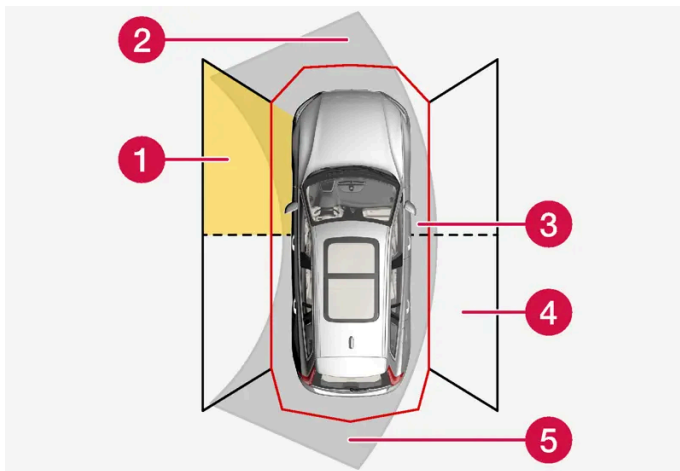

Secteurs des capteurs de stationnement où des obstacles peuvent être détectés.

- 1 Champ du capteur avant, côté gauche
- 2 Secteur d'obstacles sur la trajectoire prévue en avant de la voiture (selon l'angle de braquage)
- 3 Secteur avec champ de couleur rouge et tonalité à pulsation intense
- 4 Champ du capteur arrière, côté droit
- 5 Secteur d'obstacles sur la trajectoire prévue en arrière de la voiture (selon l'angle de braquage)

La couleur des champs latéraux changent au fur et à mesure que la distance à l'obstacle baisse : de jaune à rouge.

Couleurs de champ, sur les côtés	Distance en mètres (pieds)
Jaune	0,25-0,9 (0,8-3,0)
Rouge	0-0,25 (0-0,8)

Lorsque les champs de capteur sont rouges, le signal sonore passe d'une pulsation ordinaire à une pulsation intense.

* Option/accessoire.

10.15. Unité de caméra/radar

10.15.1. Entretien recommandé des unités de caméra et radar

Pour que les unités de caméra/radar fonctionnent correctement, elles doivent être nettoyées régulièrement pour éliminer la saleté, la glace et la neige. Utilisez de l'eau et du shampoing pour voiture.

i Note

La saleté, la glace et la neige sur les capteurs peuvent engendrer de faux signaux d'avertissement et réduire ou simplement annuler la fonction.

Les illustrations suivantes montrent les surfaces qui doivent être tenues propres, du côté gauche et du côté droit de la voiture.

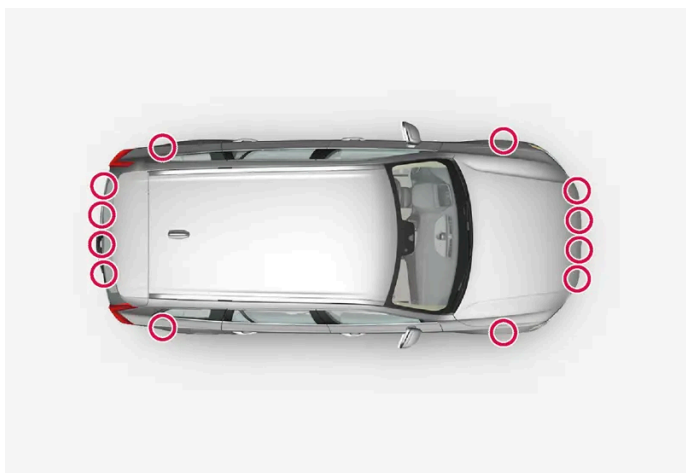



Position de l'unité de caméra et radar avant



Position des unités radar arrière

- Pour le meilleur fonctionnement possible, il est important de maintenir les surfaces devant les capteurs propres.
- Ne placez pas d'objet, de bande adhésive ou d'autocollant sur la surface des capteurs.
- Nettoyez régulièrement la lentille de caméra à l'eau tiède et un shampoing pour voiture. Procédez doucement afin de ne pas rayer la lentille.

! Important

L'entretien des composants des fonctions d'assistance au conducteur doit être confié à un atelier. Un atelier Volvo agréé est recommandé.

10.15.2. Symboles et messages des unités de caméra et radar

Voici des exemples de messages et de symboles pouvant être affichés à l'écran conducteur concernant la caméra et le radar.

Capteur masqué



L'apparition de ce symbole accompagné du message « **Capteur pare-brise Capteur bloqué. Voir le manuel.** » à l'écran conducteur indique que l'unité caméra/radar ne peut pas détecter d'autres véhicules, cyclistes, piétons ou gros animaux devant la voiture, et que les fonctions basées sur l'unité caméra/radar peuvent être perturbées.

Le tableau suivant des exemples de causes possibles de l'affichage du message et la mesure à prendre:

Cause	Mesure
La zone devant la caméra et le radar sur le pare-brise est sale ou recouverte de glace ou de neige.	Nettoyez la zone devant la caméra et le radar sur le pare-brise pour éliminer saleté, glace et neige.
Un brouillard épais, la neige et la pluie battante peuvent bloquer les signaux radar ou la visibilité pour la caméra.	Aucune mesure. Parfois, l'unité peut ne pas fonctionner en cas de fortes intempéries.
L'eau ou la neige sur la chaussée tourbillonne et bloque les signaux du radar ou la visibilité pour la caméra.	Aucune mesure. Parfois, l'unité peut ne pas fonctionner si la chaussée est très mouillée ou s'il y a beaucoup de neige.
Des saletés ont pénétré entre la face intérieure du pare-brise et l'unité de caméra.	Confiez le nettoyage du pare-brise à l'intérieur du boîtier de l'unité à un atelier. Un atelier Volvo agréé est recommandé.
Fort contre-jour	Aucune mesure. L'unité caméra est automatiquement réinitialisée lorsque les conditions de luminosités sont plus favorables.

Caméra défectueuse



Si un secteur de la caméra est noir et contient ce symbole, cela signifie que la caméra est hors d'usage.

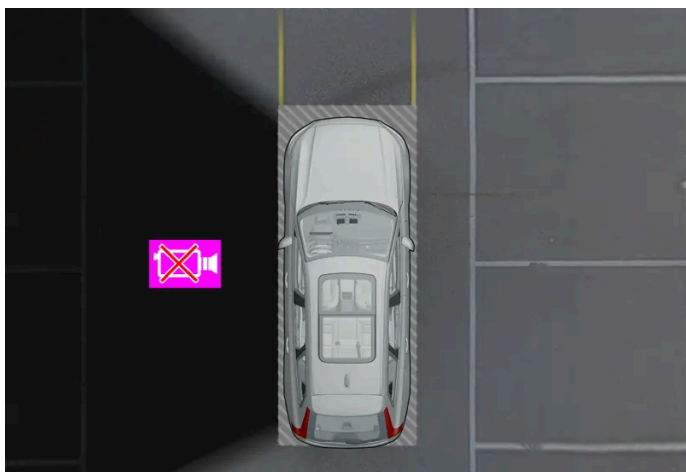

Exemple d'indication d'une panne de la caméra gauche de la voiture

Un secteur de caméra noir apparaît aussi dans les circonstances suivantes, mais **sans** le symbole indiquant un problème :

- porte ouverte
- hayon ouvert
- rétroviseur extérieur rabattu.

Caméra de stationnement arrière

Attention



Soyez particulièrement prudent lorsque vous reculez et que ce symbole est allumé, lorsqu'un véhicule est attelé ou qu'un porte-vélo ou tout autre objet est installé et connecté (électricité) à la voiture.

Ce symbole indique que les capteurs arrière de l'aide au stationnement sont **désactivés** et ne détectent donc aucun obstacle.

10.15.3. Limites des unités de caméra et de radar

La caméra et le radar souffrent de certaines limitations, ce qui limite également les fonctions qui les utilisent. Le conducteur doit être conscient des limites dans les exemples qui suivent :

Limitations communes aux caméras et aux radars

La caméra et le radar constituent des aides pour une conduite intelligente, ils ne remplacent pas une conduite intelligente. La prudence nécessaire doit être respectée pour éviter les risques ou les accidents issus d'une utilisation incorrecte de la caméra et du radar par le conducteur.

Unité bloquée

Ne placez, ne collez et ne montez rien devant les unités de caméra et de radar ou sur leur pourtour, car cela peut perturber les fonctions qui les utilisent. Cela peut entraîner la réduction ou la désactivation de certaines fonctions, ou une réponse incorrecte de celles-ci.

Températures élevées

À des températures très élevées dans l'habitacle, la caméra et le radar peuvent être momentanément désactivés durant environ 15 minutes après le démarrage du moteur afin de protéger l'électronique. Lorsque la température a suffisamment baissé, les unités redémarrent automatiquement.

Pare-brise endommagé

Dans le cas la caméra ou le radar est placé sur le pare-brise :

- Si une fissure, une rayure ou un éclat se produit devant l'appareil sur une surface d'environ 0,5 x 3,0 mm (0,02 x 0,12 in.) ou supérieure, contactez un atelier^[1] pour faire remplacer le pare-brise.
- Volvo recommande de **ne pas** réparer les fissures, rayures ou éclats dans la zone située devant l'unité. Il convient de remplacer le pare-brise.
- Avant de remplacer le pare-brise, prenez contact avec un atelier^[1] afin de vous assurer que le pare-brise commandé/installé est le bon.
- Il convient de poser des essuie-glaces homologués par Volvo ou de même type en cas de remplacement.
- Lors du remplacement du pare-brise, il est nécessaire de ré-étalonner l'unité caméra/radar (opération à confier à un atelier^[1]) afin de garantir le bon fonctionnement des systèmes utilisant le radar et la caméra.

 **Note**

Ignorer les mesures préconisées peut entraîner la dégradation des performances des systèmes d'aide à la conduite qui utilisent les unités de caméra ou radar. Cela peut entraîner la réduction ou la désactivation de certaines fonctions, ou une réponse incorrecte de celles-ci.

Limitations supplémentaires pour les radars

Vitesse du véhicule

La capacité du radar à détecter un véhicule qui précède est fortement réduite si la vitesse du véhicule qui précède diffère trop de celle de votre voiture.

Champ de vision limité

Le champ de vision du radar est limité. Dans certaines situations, le véhicule peut être détecté trop tard voire pas du tout.

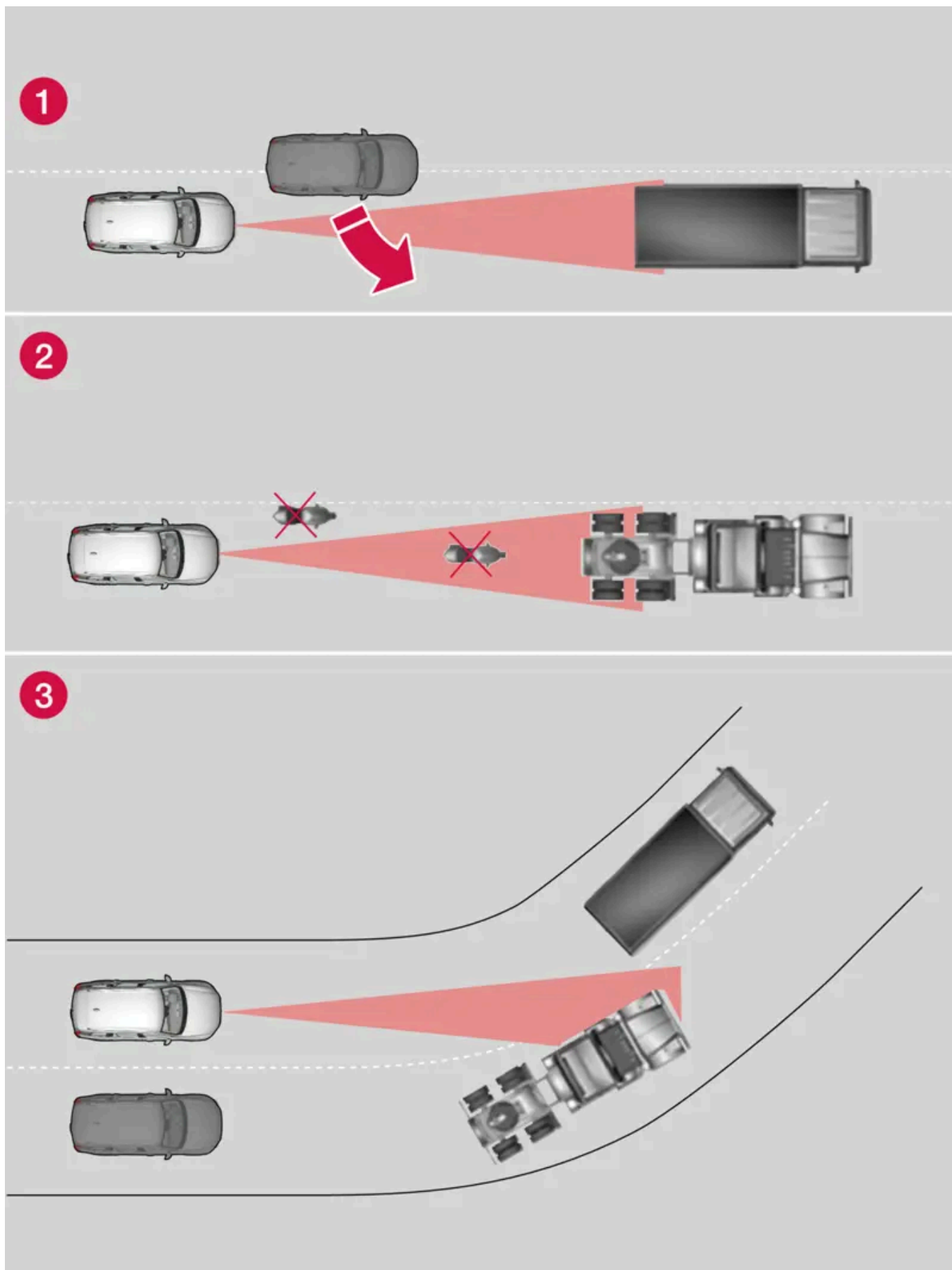

Champ de vision du radar

- 1 Parfois, le radar détectera tardivement un véhicule proche, un véhicule qui se place entre vous et le véhicule qui se trouvait devant vous, par exemple.
- 2 Les petits véhicules, comme les motos, ou les véhicules qui ne circulent pas au centre du couloir de circulation risquent de ne pas être détectés.
- 3 Dans les virages, le radar peut détecter un véhicule autre que celui prévu ou perdre de vue un véhicule détecté.

Remorque basse

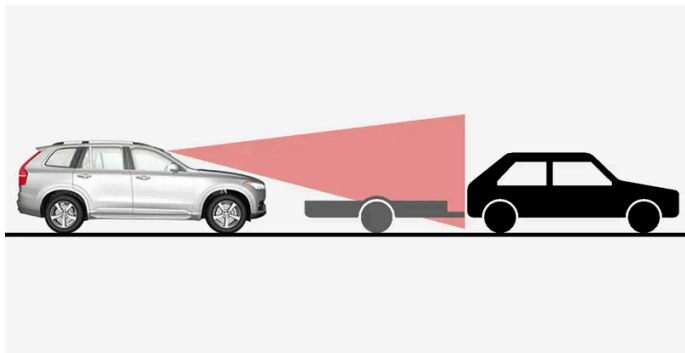

Remorque basse dans l'ombre du radar

Les remorques basses peuvent aussi être difficiles à détecter ou pas détectées du tout - le conducteur doit par conséquent être particulièrement vigilant en cas de conduite derrière ce type de véhicule, lorsque le régulateur de vitesse adaptatif* ou le Pilot Assist* est activé.

Limitations supplémentaires pour les caméras

Visibilité réduite

Les caméras ont leurs limites, tout comme l'œil humain, c'est-à-dire qu'elles « voient » moins bien dans l'obscurité, en cas de forte chute de neige ou de pluie ou de brouillard épais par exemple. Dans de telles conditions, les fonctions associées à la caméra peuvent être considérablement réduites voire provisoirement désactivées.

Un fort contre-jour, des reflets sur la chaussée, une chaussée sale ou un marquage au sol imprécis peuvent aussi réduire considérablement les fonctions qui utilisent la caméra : pour détecter les voies, les piétons, les cyclistes, les gros animaux et les autres véhicules par exemple.

Un porte-bicyclette ou d'autres accessoires montés à l'arrière de la voiture peuvent obstruer le champ de détection de la caméra.

Limitations supplémentaires pour la caméra d'aide au stationnement*

Secteurs aveugles

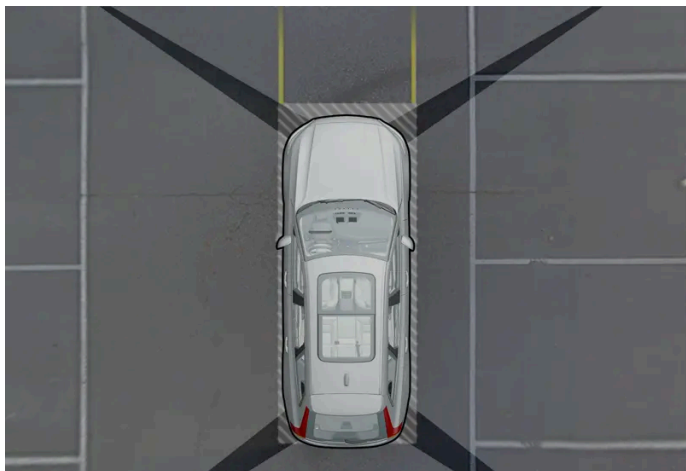

Il existe des angles morts entre les différents champs de vision des caméras.

Avec la vue à 360°* de la caméra d'aide au stationnement, certains objets/obstacles peuvent être masqués au niveau des raccords entre chaque caméra.

Attention

N'oubliez pas que, même s'il semble qu'une partie relativement petite de l'image est masquée, la zone non couverte peut s'avérer relativement grande et qu'un obstacle risque de ne pas être détecté avant que la voiture en soit très proche.

Conditions lumineuses

L'image de la caméra est automatiquement réglée en fonction des conditions lumineuses. Cela peut entraîner des variations de l'intensité lumineuse et de la qualité de l'image. Des conditions lumineuses dégradées peuvent entraîner une qualité d'image réduite.

[1] Un atelier Volvo agréé est recommandé.

* Option/accessoire.

10.15.4. Caméra

La caméra est utilisée par plusieurs systèmes d'aide à la conduite. Elle a pour tâche de détecter par exemple les marquages latéraux au sol ou les panneaux de signalisation.



Emplacement de l'unité caméra

La caméra est utilisée pour les fonctions suivantes :

- Régulateur adaptatif de vitesse et de distance*
- Pilot Assist*
- Assistance de sortie de voie*
- City Safety
- Correction de trajectoire en cas de risque de collision
- Driver Alert Control*
- Informations sur la signalisation routière*
- Feux de route automatiques *
- Aide au stationnement*

! Important

N'exposez pas la caméra à des objets coupants ou des corps étrangers par les ouvertures de ventilation car cela peut endommager l'équipement.

* Option/accessoire.

10.15.5. Unité radar

Le radar est utilisé par plusieurs systèmes d'aide à la conduite, avec pour objectif de détecter d'autres véhicules.



Position de l'unité radar avant

Le radar est utilisé pour les fonctions suivantes :

- Contrôle de la distance*
- Régulateur adaptatif de vitesse et de distance*
- Pilot Assist*
- Assistance de sortie de voie
- City Safety
- Correction de trajectoire en cas de risque de collision

Une modification du radar peut rendre son utilisation illégale.

* Option/accessoire.

10.15.6. Homologation de type pour l'unité radar

Vous trouverez ci-dessous la réception par type des unités radar pour régulateur de vitesse adaptatif* (ACC^[1]), Pilot Assist* et BLIS*^[2].

* Option/accessoire.

[1] Adaptive Cruise Control

[2] Blind Spot Information

10.16. Systèmes d'assistance au conducteur

La voiture est équipée de différents systèmes d'assistance au conducteur qui, de manière active ou passive, peuvent aider le conducteur dans diverses situations.

Le système peut, par exemple, aider le conducteur à :

- maintenir une vitesse choisie
- maintenir une certaine distance temporelle avec le véhicule qui précède
- empêcher une collision en avertissant le conducteur et en freinant la voiture
- mettre la voiture en stationnement.

En fonction des marchés, certains des systèmes sont montés de série alors que d'autres sont proposés en option.

Attention

Les systèmes d'aide à la conduite ne sont que des systèmes d'assistance complémentaires. Ils ne peuvent pas faire face à toutes les situations dans toutes les conditions.

Le conducteur est toujours responsable de la sécurité lorsqu'il conduit son véhicule et du respect de la loi et du code de la route.

10.17. Contrôle de sécurité de l'assistance au conducteur au démarrage

Lorsque vous démarrez la voiture après qu'elle a été totalement arrêtée, un contrôle de sécurité du système d'aide à la conduite de la voiture est effectué sur l'écran conducteur. Ce contrôle indique les systèmes d'aide à la conduite installés dans la voiture et s'ils sont prêts à l'emploi.

Le contrôle de sécurité est présenté sur l'écran conducteur.



L'illustration montre l'écran conducteur de 12 pouces.

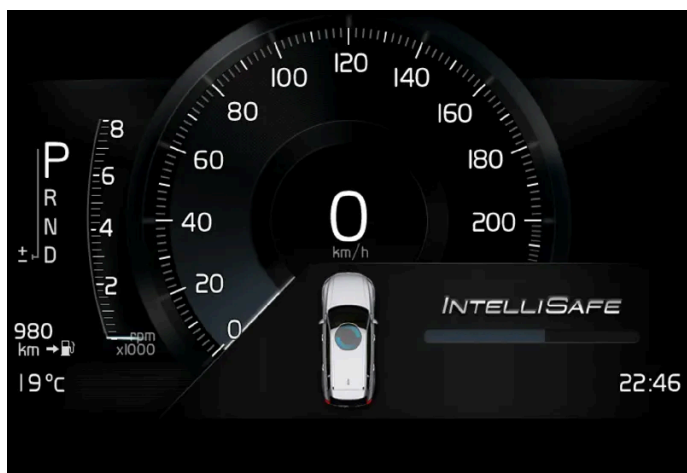

L'illustration montre l'écran conducteur de 8 pouces.

Les points verts indiquent que tout fonctionne correctement. Si un système nécessite un contrôle supplémentaire, un point orange et un message s'affichent sur l'écran conducteur.

Note

Les fonctions d'assistance au conducteur disponibles peuvent varier en fonction du marché, des options, de la voiture et de l'année-modèle.

10.18. Signaux émis par différents systèmes d'aide pour attirer l'attention du conducteur

Un comportement inattendu de la voiture, sans intervention de votre part, indique probablement l'activation de l'une des fonctions de la voiture relatives à la sécurité.

Que se passe-t-il dans votre voiture ?

Cette version du manuel est valable au moment de son impression, mais cette validité ne peut être entièrement garantie pour l'avenir. Pour plus d'informations, consultez la première page, qui comporte un avertissement complet.

Plusieurs fonctions de votre voiture peuvent activement contribuer à l'amélioration de la sécurité dans la circulation, tant pour vous que pour les autres usagers. Afin de ne pas être surpris en cas d'activation de l'une des fonctions, vous avez la possibilité d'obtenir une vue d'ensemble de quelques fonctions et de la façon dont elles peuvent intervenir. Si une fonction était activée, vous pouvez aussi en être informé par un message texte sur l'écran conducteur.

 **Note**

Lisez chaque section consacrée aux différents systèmes afin de bien comprendre les fonctions et de prendre connaissance des avertissements importants.

Avertissement visuel, sonore, vibratoire ou par un symbole

Les fonctions d'assistance au conducteur peuvent vous avertir de diverses manières. Par exemple par des vibrations dans le volant, des pulsations dans les freins, des signaux lumineux ou sonore, ou des symboles à l'écran conducteur.

City Safety™



City Safety est une fonction qui peut éviter ou réduire la gravité d'une collision avec un piéton, un cycliste, un gros animal ou un véhicule. Des avertissements lumineux et sonores ainsi que des impulsions dans les freins sont émis en cas de risque de collision afin d'aider le conducteur à intervenir à temps. Si le conducteur ne réagit pas à l'avertissement et le risque de collision est considéré comme imminent, City Safety peut automatiquement freiner la voiture.

- Pulsations dans les freins, signaux lumineux et sonores.
- La voiture frein dans certaines situations si le conducteur n'agit pas lui-même dans un délai raisonnable.

Correction de trajectoire en cas de risque de collision



La fonction d'assistance en cas de risque de collision peut vous aider à réduire le risque que la voiture quitte involontairement sa voie de circulation et/ou n'entre en collision avec un autre véhicule ou un obstacle. La fonction peut vous aider à corriger la trajectoire de la voiture et à la ramener dans sa voie de circulation et/ou d'effectuer une manœuvre d'évitement.

La fonction peut donc se manifester de façon légèrement différente selon la sous-fonction activée.

- Correction de trajectoire en cas de risque de sortie de route.
- Correction de trajectoire en cas de risque de collision avec un véhicule en sens inverse.
- Correction de trajectoire en cas de risque de collision par l'arrière.

Assistance de sortie de voie (LKA^[1])



L'assistance de sortie de voie peut vous aider à réduire le risque que la voiture quitte involontairement sa voie de circulation. Étant donné que vous pouvez choisir vous-même le moyen utilisé par la fonction pour vous aider, la fonction de sécurité peut se manifester de diverses manières.

- Correction de trajectoire: Si la fonction détecte que la voiture approche d'une ligne latérale, vous éprouverez une légère correction de la direction dans le volant. Les deux mains doivent être sur le volant pour que la fonction puisse intervenir.
- Avertissement : Si la fonction détecte que la voiture approche d'une ligne latérale, vous serez averti par des vibrations dans le volant.
- Les deux: Des vibrations vous avertissent et une légère correction de la direction est appliquée au volant.

Blind Spot Information (BLIS)



BLIS est conçu pour avertir des véhicules arrivant rapidement par l'arrière et sur le côté de la voiture. Elle vous aide lorsque la circulation est dense sur les routes à plusieurs voies dans le même sens.



- Avertissement par un témoin dans le rétroviseur latéral allumé de façon constante ou clignotant.

Driver Alert



La fonction est prévue pour attirer l'attention du conducteur lorsqu'il commence à perdre sa concentration sur la conduite et à zigzaguer, lorsqu'il est distrait ou qu'il s'endort par exemple.

- Signal sonore combiné à l'apparition d'un symbole sur l'écran conducteur et d'un message.

Cross Traffic Alert (CTA)*



Cross Traffic Alert est une fonction destinée à avertir de l'approche d'un véhicule lorsque vous reculez.

- Signal sonore des haut-parleurs gauches ou droits selon le côté duquel l'objet approche

Cette version du manuel est valable au moment de son impression, mais cette validité ne peut être entièrement garantie pour l'avenir. Pour plus d'informations, consultez la première page, qui comporte un avertissement complet.

- Icône dans l'écran conducteur
- Icône dans la vue du haut de la caméra d'aide au stationnement

Roll Stability Control (RSC)



Le Roll Stability Control est un système de stabilisation qui, dans certaines situations, peut aider à réduire le risque de retournement en cas de manœuvre brusque ou de dérapage du véhicule par exemple. Si le système détecte un risque de retournement du véhicule, il peut intervenir de la manière suivante :

- Le couple du moteur est réduit.
- Une ou plusieurs roues sont freinées.

Attention

Les fonctions décrites sont des systèmes d'assistance complémentaires. Ils ne peuvent pas prendre en compte toutes les situations dans toutes les conditions.

Le conducteur est toujours responsable de la sécurité lorsqu'il conduit son véhicule et du respect de la loi et du code de la route.

[1] Lane Keeping Aid

* Option/accessoire.

10.19. Résistance au volant en fonction de la vitesse

La direction assistée assujettie à la vitesse implique l'augmentation de la résistance au volant avec la vitesse de la voiture pour permettre d'augmenter les sensations du conducteur. Sur autoroute, la direction est plus ferme. Pour le stationnement et à basse vitesse, la direction est légère et requiert moins d'effort.

Réduction de puissance

Dans certaines situations peu fréquentes, l'assistance de direction peut devoir fonctionner à puissance réduite et la rotation du volant pourra sembler légèrement plus dure. Cela peut être le cas par exemple lorsque l'assistance de direction doit refroidir en cas de surchauffe. Cela peut également être le cas en cas de dysfonctionnement de l'alimentation électrique.



À puissance réduite, le message **Direction assistée Assistance temporairement réduite** et ce symbole sont affichés sur l'écran du conducteur.

Durant un fonctionnement à puissance réduite de l'assistance de direction, les fonctions d'aide au conducteur et les systèmes à assistance de direction ne sont pas disponibles.

 **Attention**

Si la température monte trop, l'assistance devra éventuellement être complètement désactivée. Dans une telle situation, l'écran du conducteur affiche le message **Défail. direction assist.** **Arrêtez-vous prudemment** associé au symbole.

Modifier le niveau de la résistance au volant*

Lors de l'utilisation du mode de conduite INDIVIDUAL, il est possible de régler la résistance au volant.

- 1 Appuyez sur **Paramètres** de la Vue principale de l'écran central.
- 2 Sélectionnez **My Car** → **Modes de conduite** → **Réglage de la direction**.

Le réglage de la résistance au volant n'est possible que si la voiture est immobile ou roule très lentement et tout droit.

* Option/accessoire.

10.20. Mode de conduite en cas d'utilisation de la distance temporelle à des véhicules

Le conducteur peut choisir différents modes de conduite pour déterminer comment l'assistance au conducteur maintiendra la distance temporelle avec le véhicule qui précède.

La sélection est effectuée à l'aide de la commande de mode de conduite **DRIVE MODE**.

Choisissez parmi les options suivantes :

- **Eco** – L'assistance au conducteur donne la priorité à une consommation de carburant raisonnable et adopte une distance temporelle plus longue avec le véhicule qui précède.
- **Comfort** – L'assistance au conducteur veille à suivre la distance temporelle réglée avec le véhicule qui précède, avec la plus grande souplesse possible.
- **Dynamic*** – L'assistance au conducteur maintient la distance temporelle réglée avec le véhicule qui précède de manière plus directe, ce qui peut entraîner parfois des accélérations et des freinages plus brusques.

* Option/accessoire.

10.21. Freinage automatique après une collision

En cas de collision entraînant l'activation des prétensionneurs de ceinture de sécurité pyrotechniques ou des coussins gonflables, ou si une collision avec un grand animal est détectée, le freinage de la voiture est alors automatique. Cette fonction permet d'éviter ou d'adoucir les effets d'une éventuelle collision.

À la suite d'une grave collision, le risque de ne plus pouvoir contrôler ou diriger la voiture est élevé. Pour éviter ou réduire les conséquences d'une éventuelle collision avec un véhicule ou un objet sur la route, le système d'aide au freinage est automatiquement activé pour freiner la voiture en toute sécurité.

Les feux stop et les feux de détresse sont allumés pendant le freinage. Une fois la voiture arrêtée, les feux de détresse continuent à clignoter et le frein de stationnement est serré.

Si le freinage n'est pas souhaité, par exemple s'il y a risque d'accident avec des véhicules arrivant derrière la voiture, l'action du système peut être annulée en appuyant sur la pédale d'accélérateur.

Pour cette fonction, le système de freinage ne doit pas avoir été endommagé lors de la collision.

11. Démarrage et conduite

11.1. Démarrage et arrêt de la voiture

11.1.1. Immobiliseur électronique

L'immobiliseur électronique est une protection antivol qui empêche le démarrage de la voiture sans la bonne clé.

Les messages suivants sur l'écran conducteur concernent l'immobiliseur électronique :

Symbole	Message	Signification
	Clé non trouvée	Erreur lors de la lecture de la clé au démarrage. Placez la clé sur le symbole en forme de clé dans le compartiment de rangement de la console centrale et essayez à nouveau.

11.1.2. Démarrer la voiture

La voiture est démarrée à l'aide du bouton de démarrage situé à côté du volant lorsque la clé se trouve dans l'habitacle.



Emplacement de la commande de démarrage.

Attention

Avant le démarrage :

- Bouclez votre ceinture de sécurité.
- Réglez le siège, le volant et les rétroviseurs.
- Vérifiez qu'il est possible d'enfoncer entièrement la pédale de frein.

La clé n'est pas utilisée physiquement pour démarrer la voiture puisqu'elle est équipée de la fonction de démarrage sans clé (démarrage passif).

Pour démarrer la voiture :

- 1 La clé doit se trouver dans la voiture. Pour les voitures équipées du démarrage passif, la télécommande doit se trouver dans la partie avant de l'habitacle. Avec l'option de verrouillage/déverrouillage sans clé* de la voiture, il suffit que la télécommande se trouve dans la voiture, peu importe l'endroit.
- 2 Maintenez la pédale de frein complètement enfoncée^[1]. Pour les voitures avec passage automatique des rapports, veillez à ce que la position P ou N soit engagé. Pour les voitures avec boîte de vitesses manuelle, veillez à placer le levier au point mort ou à enfoncer la pédale d'embrayage.
- 3 Appuyez sur le bouton de démarrage.

Pour le démarrage du moteur, le démarreur est actionné jusqu'au démarrage du moteur ou que la protection antisurchauffe ne l'arrête^[2].

Messages d'erreur

Si le message **Clé non trouvée** apparaît sur l'écran conducteur au démarrage, placez la clé près du lecteur de secours. Faites ensuite une nouvelle tentative de démarrage.

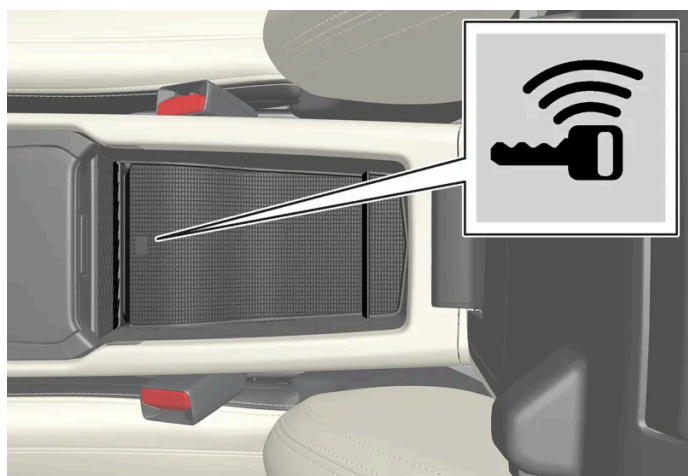

Emplacement du lecteur de secours.

 **Note**

Lorsque vous placez la clé sur le lecteur de secours, veillez à ce qu'aucune autre clé ni aucun objet métallique/appareil électronique (téléphone mobile, tablette tactile, ordinateur ou chargeur) ne se trouve à proximité du lecteur de secours. La présence de plusieurs clés près du lecteur de secours peut entraîner des perturbations.

 **Important**

Si le moteur ne démarre pas à la 3e tentative, attendez 3 minutes avant de réessayer. La capacité de démarrage augmente si la batterie de démarrage est laissée un instant au repos.

 **Attention**

Ne retirez **jamais** la clé de la voiture pendant la conduite ou un remorquage.

 **Attention**

Retirez toujours la clé de la voiture lorsque vous quittez celle-ci et veillez à ce que le système électrique soit en position de contact **0**, en particulier lorsque des enfants se trouvent dans la voiture.

 **Note**

En cas de démarrage à froid, le régime de ralenti peut être beaucoup plus élevé que la normale pour certains types de moteur. Ce phénomène permet au système de dépollution des gaz d'échappement de rapidement atteindre sa température normale de fonctionnement, ce qui permet de réduire les émissions de gaz d'échappement et de protéger l'environnement.

* Option/accessoire.

^[1] Si la voiture roule, il suffit d'appuyer sur le bouton pour démarrer le moteur.

^[2] Ne concerne pas les voitures KERS, sur lesquelles le générateur est utilisé pour le démarrage.

11.1.3. Aide au démarrage avec une batterie auxiliaire

Si la batterie est déchargée, il est possible de démarrer la voiture avec une autre batterie.

Le démarrage auxiliaire nécessite la batterie 12 V d'une autre voiture et des câbles de démarrage.

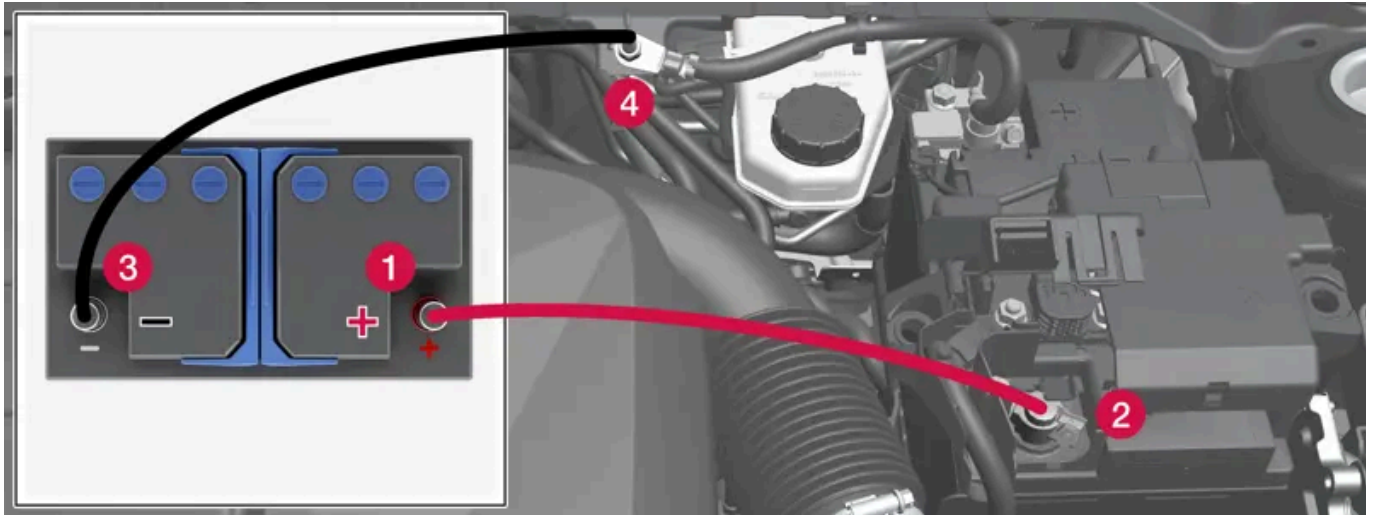

Points de charge pour le démarrage auxiliaire de la voiture. L'aspect du compartiment moteur peut varier selon le modèle de la voiture et le niveau d'équipement.

Lorsque vous utilisez une batterie auxiliaire, procédez de la manière suivante pour éviter les courts-circuits ou tout autre dommage :

- 1 Mettez le système électrique en position de contact 0.
- 2 Vérifiez que la batterie auxiliaire affiche une tension de 12 V.
- 3 Si la batterie se trouve dans une autre voiture, coupez le moteur de cette dernière et assurez-vous que les voitures ne se touchent pas.
- 4 Fixez l'une des pinces du câble de démarrage rouge sur la borne positive de la batterie auxiliaire (1).

! Important

Branchez le câble de démarrage prudemment pour éviter les courts-circuits et tout contact avec d'autres composants du compartiment moteur.

- 5 Ouvrez le cache du point de recharge positif (2).
- 6 Placez l'autre pince du câble de démarrage rouge sur le point de recharge positif de la voiture (2).
- 7 Fixez l'une des pinces du câble de démarrage noir sur la borne négative de la batterie auxiliaire (3).
- 8 Placez l'autre pince du câble de démarrage noir sur le point de recharge négatif de la voiture (4).
- 9 Vérifiez que les pinces des câbles sont bien fixées pour éviter les étincelles lors des tentatives de démarrage.
- 10 Démarrez le moteur de la voiture auxiliaire et laissez-le tourner pendant quelques minutes à un régime supérieur au régime de ralenti normal, environ 1500 tr/min.
- 11 Démarrez le moteur de la voiture à la batterie déchargée.

 **Important**

Ne touchez pas les contacts entre le câble et la voiture pendant une tentative de démarrage. Il risque de se former des étincelles.

12 Retirez les câbles de démarrage dans l'ordre inverse : retirez tout d'abord le câble noir puis le câble rouge.

Assurez-vous que les pinces du câble de démarrage noir n'entrent pas en contact avec le point de recharge positif de la voiture, avec la borne positive de la batterie auxiliaire ou avec la pince raccordée au câble de démarrage rouge.

 **Attention**

- La batterie peut produire un mélange d'oxygène et d'hydrogène très explosif. Une étincelle, qui peut être produite par une mauvaise connexion de câble de démarrage, peut suffire à faire exploser la batterie.
- Ne branchez pas les câbles de démarrage à l'un des composants du système d'alimentation en carburant ni à une pièce mobile. Soyez prudent avec les parties chaudes du moteur.
- La batterie contient également de l'acide sulfurique très corrosif.
- En cas de contact de l'acide avec les yeux, la peau ou les vêtements, rincez abondamment à l'eau. En cas de contact avec les yeux, consultez immédiatement un médecin.
- Ne fumez jamais à proximité de la batterie.

 **Note**

Si la batterie de démarrage est déchargée au point que les fonctions électriques normales de la voiture ne sont plus assurées et si le moteur est ensuite démarré à l'aide d'une batterie externe ou d'un chargeur de batterie, la fonction Start/Stop pourra rester activée. Si la fonction Start/Stop arrête automatiquement le moteur peu après, il existe un risque important que le démarrage automatique du moteur échoue car la batterie n'a pas eu le temps de se recharger.

Si le démarrage de la voiture a été assisté ou si vous manquez de temps pour charger la batterie à l'aide d'un chargeur, la fonction Start/Stop devra être momentanément désactivée jusqu'à ce que la batterie ait été suffisamment rechargée. À une température extérieure d'environ + 15 °C (env. 60 °F), la batterie doit être rechargée par la voiture pendant au moins 1 heure. Si la température extérieure est inférieure, la durée de charge peut augmenter jusqu'à 3-4 heures. Il est recommandé de charger la batterie avec un chargeur externe, si possible.

11.1.4. Arrêter la voiture

Pour arrêter la voiture, utilisez la commande de démarrage située près du volant.



Emplacement de la commande de démarrage.

Pour arrêter la voiture :

- 1 Appuyez sur la commande de démarrage ; la voiture s'arrête.

Si le sélecteur de vitesse d'une voiture avec boîte de vitesses automatique n'est pas en position P ou si la voiture roule :

- 1 Appuyez sur la commande de démarrage et maintenez-la enfoncée jusqu'à l'arrêt de la voiture.

11.1.5. Positions de contact

Pour permettre l'accès à diverses fonctions, vous pouvez choisir différents niveaux pour le système électrique de la voiture.

Pour permettre l'utilisation d'un nombre limité de fonctions lorsque le moteur est arrêté, il existe trois niveaux différents pour le système électrique de la voiture : **0**, **I** et **II**. Ces niveaux, nommés « positions de contact », sont décrits en détails dans le manuel de conduite et d'entretien.

Le tableau suivant indique les fonctions disponibles dans chaque position/niveau :

Niveau	Fonctions
0	<ul style="list-style-type: none"> Le compteur kilométrique, la montre et l'indicateur de température s'allument^[1]. Les sièges à commande électrique* peuvent être réglés. L'écran central s'allume et peut être utilisé^[1]. Le système d'infodivertissement peut être utilisé^[1]. <p>Dans ce mode, les fonctions sont temporisées et sont automatiquement désactivées au bout d'un moment.</p>
I	<ul style="list-style-type: none"> Le toit panoramique, les lève-vitres, la prise 12 V dans l'habitacle, la fonction Bluetooth, le système de navigation, le téléphone, le ventilateur d'habitacle et les essuie-glaces peuvent être utilisés. Les sièges à commande électrique peuvent être réglés. La prise 12 V* du compartiment à bagages peut être utilisée. Le système d'infodivertissement est automatiquement activé s'il l'était au moment de quitter la voiture. <p>Avec cette position de contact, les consommateurs électriques utilisent la batterie.</p>
II	<ul style="list-style-type: none"> Les phares s'allument. Les témoins d'avertissement/de contrôle s'allument pendant 5 secondes. Plusieurs autres systèmes sont activés. Le chauffage des coussins d'assise et la lunette arrière ne peuvent être activés qu'après le démarrage de la voiture. <p>Cette position de contact consomme beaucoup de courant de la batterie et doit donc être évitée.</p>

^[1] Activés à l'ouverture de la porte.

* Option/accessoire.

11.1.6. Choisir la position d'allumage

Pour permettre l'accès à diverses fonctions, vous pouvez choisir différents niveaux pour le système électrique de la voiture.

Pour choisir une position de contact



Emplacement de la commande de démarrage.

- Position d'allumage 0** - Déverrouillez la voiture et conservez la clé dans la voiture.

 **Note**

Pour accéder à la position d'allumage I ou II **sans** démarrer le moteur, n'appuyez **pas** sur la pédale de frein (ou sur la pédale d'embrayage sur les voitures à boîte de vitesses manuelle) lorsque vous choisissez ces positions d'allumage.

- **Position de contact I** - Appuyez sur le bouton de démarrage et relâchez-le.
- **Position de contact II** - Appuyez sur le bouton et maintenez-le enfoncé pendant environ 5 secondes. Relâchez ensuite le bouton.
- **Retour à la position de contact 0** - Pour revenir en position de contact 0 à partir des positions I et II, appuyez sur le bouton de démarrage.

11.2. Éthylotest antidémarrage

11.2.1. Blocage éthylométrique *

Le rôle du blocage éthylométrique est d'empêcher toute personne ivre de conduire la voiture. Avant de pouvoir démarrer la voiture, un test éthylométrique doit être effectué pour garantir que le conducteur n'est pas sous l'influence de l'alcool.

Le système de la voiture s'adapte lorsqu'un éthylotest antidémarrage est connecté à la voiture. Ainsi, le conducteur peut recevoir des messages de l'éthylotest antidémarrage directement à l'écran conducteur. Le dispositif de blocage éthylométrique est calibré pour chaque marché selon la limite légale autorisant la conduite.

Pour plus de précisions concernant l'éthylotest antidémarrage, veuillez consulter le mode d'emploi de son fabricant.

 **Attention**

L'éthylotest antidémarrage est un dispositif d'aide et n'exonère pas le conducteur de ses responsabilités. Le conducteur a toujours la responsabilité d'être sobre et de conduire la voiture en toute sécurité.

Utiliser un éthylotest antidémarrage

L'éthylotest antidémarrage sera automatiquement activé et prêt à l'emploi au déverrouillage de la voiture.

Pour un fonctionnement correct et une mesure aussi précise que possible :

- Évitez de manger ou de boire lors des 5 minutes qui précèdent le test.
- Évitez d'utiliser le lave-glace, l'alcool contenu dans le liquide peut fausser la mesure.

 **Note**

Après la conduite, la voiture peut être redémarrée dans les 30 minutes sans que vous n'ayez besoin de faire un test d'alcoolémie.

Neutraliser l'éthylotest antidémarrage

Dans les cas d'urgence ou si l'éthylotest antidémarrage est hors service, il est possible de contourner l'éthylotest pour utiliser la voiture.

Pour désactiver l'éthylotest antidémarrage, consultez les instructions de son fabricant.

* Option/accessoire.

11.3. Boîte de vitesses

11.3.1. Fonction Kickdown

La fonction « Kickdown »^[1] peut être utilisée lorsqu'une accélération maximale est nécessaire lors d'un dépassement par exemple.

Lorsque vous appuyez à fond sur la pédale d'accélérateur, une fois la position dite "de pleine accélération" passée, le rapport inférieur est automatiquement engagé ; ce qui s'appelle une rétrogradation "kickdown".

Si vous relâchez l'accélérateur hors de la position "kickdown", le rapport supérieur est automatiquement engagé.

Fonction de sécurité

Le programme de gestion de la boîte de vitesses automatique est muni d'une protection contre les rétrogradations qui entraîneraient un sursrégime du moteur.

La boîte de vitesses ne permet pas les rétrogradations/kickdown sur des régimes trop élevés qui pourraient endommager le moteur. Si le conducteur insiste néanmoins pour une telle rétrogradation, il ne se passe rien. Le rapport – reste tel qu'il est.

La fonction « Kickdown » permet un rétrogradage d'un ou plusieurs rapports en fonction du régime du moteur. La voiture passe au rapport supérieur lorsque le régime moteur maximal est atteint afin d'éviter tout dégât sur le moteur.

^[1] Uniquement possible avec une boîte de vitesses automatique.

11.3.2. Fonction Launch*

Cette version du manuel est valable au moment de son impression, mais cette validité ne peut être entièrement garantie pour l'avenir. Pour plus d'informations, consultez la première page, qui comporte un avertissement complet.

La fonction Launch peut être utilisée lorsqu'une accélération maximale depuis l'arrêt est nécessaire. Cette fonction est disponible pour les modes de conduite **Dynamic**, **Comfort** et **Individual**.

Activer Launch

Veillez à ce que la voiture soit à l'arrêt et à ce que les roues soient bien droites.

- 1 Passez le rapport D.
- 2 Appuyez à fond sur la pédale de frein.
- 3 Appuyez ensuite à fond sur la pédale d'accélérateur.
- 4 Relâchez la pédale de frein dans les 2 secondes.

Note

Si la fonction Launch ne fonctionne pas, attendez quelques minutes pour laisser la température de service de la transmission retomber avant d'essayer à nouveau.

Important

La fonction Launch soumet la transmission à une usure et elle ne peut donc faire l'objet que d'un nombre limité d'utilisations.

* Option/accessoire.

11.3.3. Boîte de vitesses

La boîte de vitesses est un composant de la chaîne cinématique (transmission) entre le moteur et les roues motrices. Le rôle de la boîte de vitesses est de modifier la démultiplication en fonction de la vitesse et des besoins de puissance.

La voiture est équipée d'une boîte de vitesses automatique à sept ou huit rapports. Le nombre de rapports permet d'utiliser efficacement le couple et la plage de puissance du moteur.

Avec la boîte de vitesses automatique, vous avez aussi la possibilité de sélectionner les rapports manuellement. L'écran conducteur affiche le rapport sélectionné.

11.3.4. Boîte de vitesses automatique

Le rapport est sélectionné automatiquement pour que la conduite soit aussi économe en énergie que possible. La boîte de vitesses offre également une position de changement manuel des rapports.



Vue d'ensemble du levier de rapport avec grille de passage des rapports à l'écran conducteur.

L'écran conducteur affiche le rapport sélectionné :

P, R, N, D ou M.

11.3.5. Passage des rapports sur une boîte de vitesses automatique

Pour changer la position de rapport, poussez le sélecteur de vitesses (qui revient automatiquement en position) vers l'avant ou vers l'arrière, ou sur les côtés, pour passer les rapports manuellement.

Passage de rapports

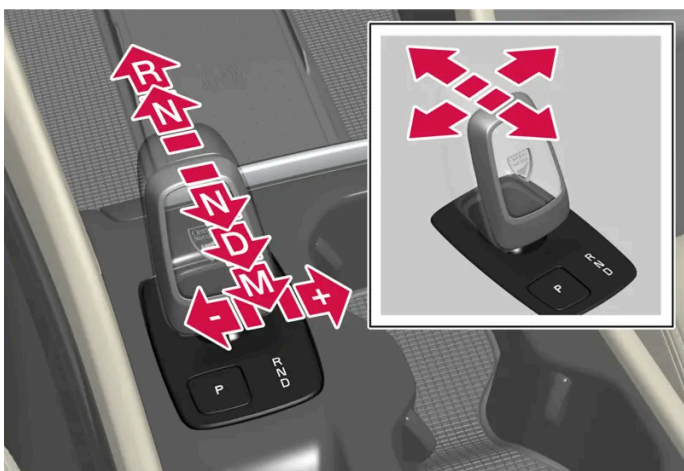

Vue d'ensemble du levier de rapport et des positions de rapport.

Grille de vitesses

Cette version du manuel est valable au moment de son impression, mais cette validité ne peut être entièrement garantie pour l'avenir. Pour plus d'informations, consultez la première page, qui comporte un avertissement complet.

Stationnement – P



Vue d'ensemble du levier de rapport et position P

Le mode de stationnement est activé à l'aide du bouton P qui se trouve près du sélecteur de rapport.

En position P, la boîte de vitesse est bloquée mécaniquement.

Choisissez le mode P pour le stationnement. En mode P, la voiture peut être démarrée. La voiture doit être immobile pour pouvoir sélectionner la position P.

Pour la mise en stationnement, serrez d'abord le frein de stationnement puis choisissez la position P.

Attention

Utilisez toujours le frein de stationnement lorsque vous vous gardez dans une pente. L'engagement d'un rapport ou la position **p** de la boîte de vitesses automatique ne suffit pas à maintenir la voiture immobile dans toutes les situations.

Note

Pour que la voiture puisse être verrouillée et mise sous alarme, le sélecteur de vitesses doit être en position **P**.

Fonctions d'aide

Le système passera automatiquement en position P :

- si le contact est coupé en position D ou R.
- si le conducteur détache sa ceinture de sécurité et ouvre la porte conducteur alors que la voiture est en marche et dans une autre position que la position P.

Pour garer la voiture sans boucler la ceinture et avec la porte ouverte, quittez la position P et engagez à nouveau la position R ou D.

Si la voiture est arrêtée en position N, il n'y a pas de passage automatique à la position P. Cela permet de laver la voiture dans un système automatique de lavage.

Marche arrière – R

Cette version du manuel est valable au moment de son impression, mais cette validité ne peut être entièrement garantie pour l'avenir. Pour plus d'informations, consultez la première page, qui comporte un avertissement complet.

Sélectionnez la position R pour reculer. La voiture doit être immobile pour pouvoir sélectionner la position R.

Point mort – N

En mode N, la voiture roule librement. En mode N, la voiture peut être démarrée. Serrez le frein de stationnement si la voiture est immobile avec le sélecteur de rapport en position N.

Pour passer de la position N à une autre position de rapport, la pédale de frein doit être enfoncée et l'allumage doit être en position II. Certaines variantes de boîte de vitesses exigent que le moteur soit en marche.

Position de conduite - D

La position D correspond à la position de conduite normale. Le passage des rapports s'effectue automatiquement en fonction de l'accélération et de la vitesse.

La voiture doit être immobile lors du passage de la position R à la position D.

Note

À très basse vitesse, il est possible d'alterner les rapports D et R sans appuyer sur le frein, pour faciliter le stationnement, par exemple.

Position manuelle – M



Vue d'ensemble des positions manuelles de rapport à l'écran conducteur.

En position M, il est possible de changer manuellement de rapport. Le frein moteur de la voiture entre en action lorsque vous relâchez la pédale d'accélérateur.

La position M est sélectionnée en tirant le sélecteur de rapport vers l'arrière depuis la position D.

- Poussez le sélecteur sur la droite vers « + » (plus) pour passer au rapport immédiatement supérieur puis relâchez.
- Poussez le sélecteur sur la gauche vers « - » (moins) pour passer au rapport immédiatement inférieur puis relâchez.
- Poussez le sélecteur vers l'arrière pour revenir en position D.



Pour éviter les à-coups et les arrêts de moteur, la boîte de vitesses rétrograde automatiquement dès que la voiture ralentit plus que ce qui est approprié pour la vitesse engagée.

11.3.6. Symboles et messages relatifs à la boîte de vitesses automatique

En cas de panne de la boîte de vitesse, un symbole et un message sont affichés à l'écran conducteur.

 **Important**

La température de service de la boîte de vitesses est contrôlée afin de n'éviter d'endommager l'un des composants du système d'entraînement. S'il y a risque de surchauffe, un témoin d'avertissement s'allume sur l'écran conducteur et un message s'affiche. Suivez les recommandations indiquées.

Symbole	Signification
	Une panne est survenue dans la boîte de vitesses. Consultez le message sur l'écran conducteur.
	Boîte de vitesse chaude ou en surchauffe. Consultez le message sur l'écran conducteur.
	Panne momentanée de la transmission. Consultez le message sur l'écran conducteur.

11.3.7. Transmission intégrale *

La transmission intégrale (AWD^[1]) signifie que la voiture est entraînée simultanément par les quatre roues, pour une meilleure adhérence sur la chaussée.

Pour obtenir la meilleure adhérence, la force motrice est automatiquement distribuée aux roues présentant la meilleure adhérence. Le système calcule en permanence le couple nécessaire pour les roues arrière et peut transférer instantanément jusqu'à la moitié du couple du moteur vers les roues arrière.

La transmission intégrale a également un effet stabilisateur à grande vitesse. En conduite normale, la majeure partie du couple moteur est répartie sur le train avant. À l'arrêt, la transmission intégrale est toujours activée afin de pouvoir fournir la traction maximale pour l'accélération.

Les propriétés de la transmission intégrale varient en fonction du mode de conduite sélectionné.

* Option/accessoire.

^[1] All-wheel drive

11.3.8. Blocage de sélecteur de vitesses

Cette version du manuel est valable au moment de son impression, mais cette validité ne peut être entièrement garantie pour l'avenir. Pour plus d'informations, consultez la première page, qui comporte un avertissement complet.

Le blocage de sélecteur de vitesses empêche tout changement involontaire entre les positions de la boîte de vitesses automatique.

Blocage automatique du sélecteur de vitesses

Le blocage de sélecteur de vitesses dispose de systèmes de sécurité particuliers.

Depuis la position de stationnement – P ou le point mort – N

Le moteur doit être en marche pour passer le sélecteur de rapport de la position P ou N à une autre position de rapport.

Si le sélecteur est en position N, et si la voiture est restée immobile pendant au moins 3 secondes (que le moteur soit en marche ou non), le sélecteur est bloqué.

Messages sur l'écran conducteur

Si le sélecteur de vitesse est verrouillé un message s'affiche sur l'écran conducteur comme **Levier de vitesses Enfoncer pédale de frein pr activer levier vitesses** par ex.

Le sélecteur de vitesse ne se verrouille pas mécaniquement.

11.3.9. Indicateur de rapport

L'indicateur de rapport sur l'écran conducteur informe du rapport manuel actuellement engagé et lorsqu'il est avantageux de passer le rapport suivant pour obtenir la meilleure consommation de carburant possible.

Pour obtenir une conduite écologique en mode de passage manuel des rapports, il est important de choisir le bon rapport et de l'engager au bon moment.

Boîte de vitesses automatique



L'indicateur de rapport sur l'écran conducteur informe du rapport actuellement engagé et recommande le passage au rapport supérieur avec un symbole plus clignotant.

11.4. Freins

11.4.1. Freins de route

11.4.1.1. Aide au freinage

Le système d'aide au freinage (BAS^[1]) aide à amplifier la puissance de freinage et permet ainsi de réduire la distance de freinage.

Le système détecte la façon dont le conducteur freine et augmente la force de freinage lorsque cela est nécessaire. La puissance de freinage peut être amplifiée jusqu'au point d'intervention du système ABS.

 **Note**

Lorsque le BAS est activé, tenez la pédale de frein enfoncée aussi longtemps que nécessaire.

^[1] Brake Assist System

11.4.1.2. Freiner sur chaussée salée

Lorsque vous conduisez sur des routes salées, une couche de sel peut se déposer sur les disques et les garnitures de frein.

Cela risque d'allonger la distance de freinage. Maintenez par conséquent une distance de sécurité plus importante avec le véhicule qui vous précède. Veillez également à :

- Freiner de temps en temps pour éliminer l'accumulation de sel. Veillez à ne pas mettre en danger les autres usagers de la route lors du freinage.
 - Appuyez doucement sur la pédale de frein à la fin d'un trajet et avant d'en commencer un nouveau.
-

11.4.1.3. Freinage sur chaussée mouillée

Si vous conduisez un long moment sous la pluie sans freiner, la puissance de freinage peut être légèrement retardée lors du premier freinage.

Cela peut aussi se produire après le lavage de la voiture. Il est alors nécessaire d'appuyer plus fort sur la pédale de frein. Il est donc conseillé de maintenir une plus grande distance avec le véhicule qui vous précède.

Actionnez fermement les freins de la voiture après la conduite sur une chaussée mouillée ou le lavage de la voiture. Cela permet de chauffer les disques de frein, d'accélérer leur séchage et de les protéger de la corrosion. Prenez en compte les conditions de circulation lors du freinage.

11.4.1.4. Freins de route

Le frein de route est un composant du système de freinage.

La voiture est équipée de deux circuits de freinage. Si un circuit de freinage est endommagé, la pédale de frein peut s'enfoncer davantage. Une pression plus forte sur la pédale est nécessaire pour obtenir une puissance de freinage normale.

La force de pression du conducteur sur la pédale de frein est amplifiée par un servofrein.



Attention

L'assistance de freinage ne fonctionne que lorsque la voiture est en marche.

Si vous actionnez le frein de route lorsque le moteur est à l'arrêt, la pédale devient plus dure et une pression plus importante sur la pédale est nécessaire pour freiner la voiture.



Sur route très accidentée ou en cas de conduite avec une charge importante, il est possible d'épargner les freins en utilisant le frein moteur en mode de changement manuel de rapport. Le frein moteur est le plus efficace si le même rapport est utilisé pour la montée et pour la descente. Utilisez le mode de conduite Off Road* pour amplifier l'effet du frein moteur lorsque vous conduisez dans des descentes prononcées à basse vitesse.

Freins antiblocage

La voiture est équipée de freins antiblocage (ABS^[1]) qui empêchent le blocage des roues lors du freinage et permettent ainsi de conserver le contrôle de la direction. En cas d'intervention de cette fonction, il est normal de sentir des vibrations dans la pédale de frein.

Après le démarrage du moteur, un bref test du système ABS est effectué lorsque le conducteur relâche la pédale de frein. Un autre test automatique du système peut être exécuté à basse vitesse. Le test peut se manifester sous la forme de pulsations dans la pédale de frein.

Symboles sur l'écran du conducteur

Symbole	Signification
	Contrôlez le niveau de liquide de frein. Si le niveau est bas, faites l'appoint de liquide de frein et recherchez la cause de la diminution du liquide de frein.
	Allumé pendant 2 secondes au démarrage du moteur : Contrôle du fonctionnement automatique. Allumé pendant plus de 2 secondes : Panne du système ABS. Le système ordinaire de la voiture fonctionne toujours, mais sans la fonction ABS.

 **Attention**

Si les deux témoins d'avertissement du système de freinage et du système ABS sont allumés en même temps, un problème est probablement apparu dans le système de freinage.

- Si le niveau du réservoir de liquide de frein est normal dans ces circonstances, conduisez prudemment votre voiture jusqu'à l'atelier le plus proche afin de faire vérifier le système de freinage. Un atelier Volvo agréé est recommandé.
- Si le niveau de liquide de frein dans le réservoir est en-dessous du repère MIN, la voiture ne doit pas être conduite avant d'avoir fait l'appoint en liquide de frein. La cause d'une perte de liquide de frein doit être examinée.

* Option/accessoire.

^[1] Anti-lock Braking System

11.4.1.5. Entretien du système de freinage

Contrôlez régulièrement l'usure des composants du système de freinage.

Afin de conserver le haut niveau de sécurité (en circulation et de fonctionnement) de la voiture ainsi que sa fiabilité, veuillez respecter les intervalles d'entretien préconisés par Volvo et indiqués dans le carnet d'entretien et de garantie. Après le remplacement des disques et des garnitures de frein, quelques centaines de kilomètres (miles) de « rodage » sont nécessaires pour obtenir un freinage adéquat. Vous pouvez compenser la réduction de l'effet de freinage en appuyant plus fort sur la pédale de frein. Volvo recommande de n'utiliser que des garnitures de frein agréées pour votre Volvo.

 **Important**

L'usure des composants du système de freinage doit être vérifiée régulièrement.

Consultez un garage automobile pour connaître la procédure adéquate ou laissez un professionnel effectuer l'inspection - un atelier Volvo agréé est recommandé.

11.4.2. Frein de stationnement

11.4.2.1. Frein de stationnement

Le frein de stationnement empêche la voiture de se mettre en mouvement par un blocage mécanique des roues arrière.

Lors du fonctionnement du frein de stationnement à commande électrique, un léger bruit de moteur électrique se fait entendre. Ce bruit retentit aussi lors des contrôles automatiques du fonctionnement du frein de stationnement.

Si la voiture est immobile lors du serrage du frein de stationnement, celui-ci n'agit que sur les roues arrière. Si vous serrez le frein de stationnement lorsque la voiture est en mouvement, ce sont les freins de route ordinaires qui agissent, c'est-à-dire que les quatre roues sont freinées. Lorsque la voiture est presque immobile, l'action du freinage passe sur les roues arrière.

11.4.2.2. Activer et désactiver le frein de stationnement

Utilisez le frein de stationnement pour empêcher que la voiture ne se mette en mouvement.

Serrer le frein de stationnement

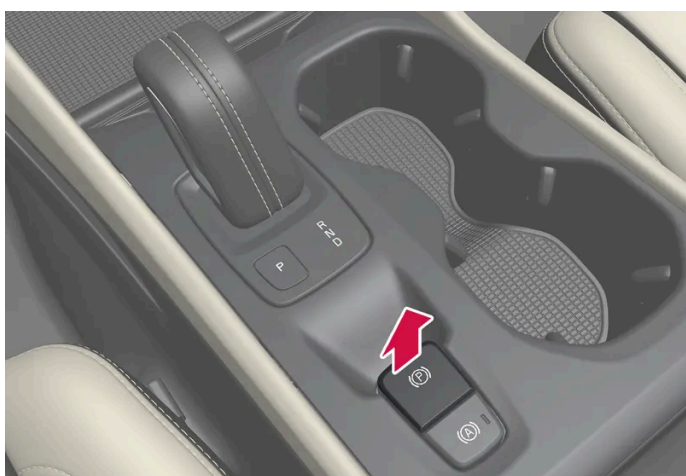

- 1 Glissez la commande vers le haut.
 - Le symbole sur l'écran conducteur s'allume lorsque le frein de stationnement est activé.
- 2 Vérifier que la voiture est immobilisée.

Symbole sur l'écran conducteur

Symbole	Signification
	<p>Le symbole est allumé lorsque le frein de stationnement est activé.</p> <p>Le clignotement du symbole indique l'apparition d'un problème. Consultez le message sur l'écran conducteur.</p>

Activation automatique

Le frein de stationnement est activé automatiquement

- lorsque la voiture est arrêtée et que la fonction d'activation automatique du frein de stationnement est activée sur l'écran central.

Cette version du manuel est valable au moment de son impression, mais cette validité ne peut être entièrement garantie pour l'avenir. Pour plus d'informations, consultez la première page, qui comporte un avertissement complet.

- lorsque le sélecteur de vitesses est placé en position P dans une pente^[1].
- si la fonction Auto Hold (frein automatique à l'arrêt) est activée et
 - la voiture est immobile pendant un long moment (5 à 10 minutes)
 - la voiture est arrêtée
 - le conducteur quitte la voiture.

Frein d'urgence

En cas d'urgence, il est possible d'activer le frein de stationnement lorsque la voiture est en mouvement en tirant la commande vers le haut et en la maintenant ainsi. Le freinage est interrompu en relâchant la commande ou en appuyant sur la pédale d'accélérateur.

Note

En cas de freinage d'urgence à vitesse élevée, un signal retentit pendant l'intervention.

Désactiver le frein de stationnement

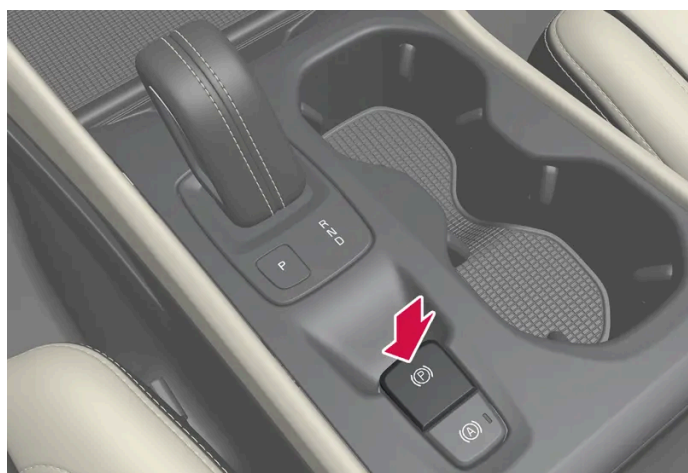

Désactivation manuelle

Pour désactiver le frein de stationnement, le moteur doit être en marche.

- 1 Appuyez fermement sur la pédale de frein.
 - 2 Appuyez sur la commande.
- Le frein de stationnement est desserré et le symbole sur l'écran conducteur s'éteint.

Désactivation automatique

- 1 Démarrez la voiture.

Cette version du manuel est valable au moment de son impression, mais cette validité ne peut être entièrement garantie pour l'avenir. Pour plus d'informations, consultez la première page, qui comporte un avertissement complet.

2 Avec boîte de vitesses automatique :

Appuyez fermement sur la pédale de frein. Sélectionnez le rapport D ou R et accélérez.

Avec boîte de vitesses manuelle :

Appuyez sur la pédale d'embrayage et engagez un rapport approprié. Relâchez l'embrayage et accélérez.

➤ Le frein de stationnement est desserré et le symbole sur l'écran conducteur s'éteint.

Note

Les conditions pour la désactivation automatique sont soit que le conducteur a bouclé sa ceinture de sécurité soit que la porte conducteur est fermée.

[1] Concerne les boîtes de vitesses automatiques.

11.4.2.3. Stationnement en côte

Veillez toujours à ce que le frein de stationnement soit activé en cas de mise en stationnement en pente.

Attention

Utilisez toujours le frein de stationnement lorsque vous vous gardez dans une pente. L'engagement d'un rapport ou la position **p** de la boîte de vitesses automatique ne suffit pas à maintenir la voiture immobile dans toutes les situations.

Si la voiture est garée dans une côte :

- Tournez les roues **vers la route**.

Si la voiture est garée dans une descente :

- Tournez les roues **vers le bord de la route**.

Lourde charge en montée

Une lourde charge, comme une remorque par exemple, peut faire reculer la voiture lorsque le frein de stationnement est automatiquement desserré dans une forte montée. Pour éviter ce problème, tirez la commande vers le haut tout en accélérant. Lâchez la commande lorsque le moteur a atteint la force de traction nécessaire.

11.4.2.4. Réglage de l'activation automatique du frein de stationnement

Cette version du manuel est valable au moment de son impression, mais cette validité ne peut être entièrement garantie pour l'avenir. Pour plus d'informations, consultez la première page, qui comporte un avertissement complet.

Sélectionnez si le frein de stationnement doit être automatiquement activé lorsque le contact est coupé.

Pour modifier le réglage :

- 1 Appuyez sur **Paramètres** de la Vue principale de l'écran central.
- 2 Appuyez sur **My Car** → **Frein de stationnement et suspension** et sélectionnez ou désélectionnez la fonction **Activation auto du frein de stationnement**.

11.4.2.5. En cas de panne du frein de stationnement

Contactez un atelier Volvo agréé si, après plusieurs tentatives, vous ne parvenez pas à activer ou désactiver le frein de stationnement.

Un signal d'avertissement retentit lorsque vous démarrez avec le frein de stationnement serré.

Si vous devez garer la voiture avant de corriger un problème, orientez les roues comme pour le stationnement en côte et mettez le sélecteur de vitesses en position P ou engagez un rapport si la voiture est équipée d'une boîte de vitesses manuelle.



Tension de batterie faible

Si la tension de batterie est trop faible, le frein de stationnement ne peut être ni serré ni desserré. Branchez une batterie auxiliaire si la tension de batterie est trop faible.

Remplacement des garnitures de frein

Les garnitures des freins arrière doivent être remplacées dans un atelier en raison de l'actionnement électronique du frein de stationnement. Un atelier Volvo agréé est recommandé.

Symboles sur l'écran du conducteur

Symbole	Signification
	Le clignotement du symbole indique l'apparition d'un problème. Voir le message sur l'écran conducteur.
	Panne dans le système de freinage. Voir le message sur l'écran conducteur.
	Message sur l'écran conducteur

11.4.3. Caractéristiques du liquide de frein

Dans un système de freinage hydraulique, le liquide de frein est employé pour transmettre la pression provenant de la pédale de frein, par exemple, à l'étrier de frein, par l'intermédiaire d'un maître-cylindre de frein.

Qualité indiquée: Liquide d'origine Volvo ou équivalent conforme aux critères combinés de Dot 4, 5.1 et ISO 4925 catégorie 6.

Note

Il est recommandé de confier la vidange et l'appoint en liquide de frein à un atelier Volvo agréé.

11.4.4. Fonctions de freinage

Les freins sont utilisés pour réduire la vitesse de la voiture ou empêcher qu'elle ne se mette en mouvement.

Outre le frein de route et le frein de stationnement, la voiture est équipée de plusieurs fonctions automatiques d'aide au freinage. Ces fonctions peuvent faciliter la conduite en permettant par exemple au conducteur de relâcher la pédale de frein lorsqu'il est à un feu de circulation ou pour démarrer en côte.

Selon l'équipement de la voiture, elle peut être pourvue des fonctions d'aide au freinage suivantes :

- Frein automatique à l'arrêt (Auto Hold)
- Aide au démarrage en côte (Hill Start Assist)
- Freinage automatique après une collision
- City Safety
- Ralentisseur en descente (Hill Descent Control) *

* Option/accessoire.

11.4.5. Freinage automatique à l'arrêt

Le frein automatique à l'arrêt (Auto Hold) signifie que le conducteur peut relâcher la pédale de frein mais conserver l'effet de freinage lorsque la voiture est arrêtée à un feu de circulation ou à une intersection.

Les freins sont automatiquement serrés lorsque la voiture est arrêtée. La fonction peut utiliser soit le frein de route soit le frein de stationnement pour maintenir la voiture immobile et fonctionne quelle que soit l'inclinaison. Au démarrage, les freins sont automatiquement desserrés si le conducteur a bouclé sa ceinture de sécurité et/ou si la porte conducteur est fermée.

 **Note**



En cas de freinage jusqu'à l'arrêt dans une pente, appuyez sur la pédale de frein un peu plus fortement avant de la relâcher afin de s'assurer que la voiture s'est bien immobilisée.

Le frein de stationnement est activé si

- la voiture est arrêtée
- la porte conducteur est ouverte
- la ceinture de sécurité du conducteur est détachée
- la voiture est restée immobile pendant un long moment (5 à 10 minutes).

Auto hold peut activer le frein de stationnement également dans d'autres situations.

Symboles sur l'écran du conducteur

Symbole	Signification
	Le symbole est allumé lorsque la fonction utilise le frein de route pour maintenir la voiture immobile.
	Le symbole est allumé lorsque la fonction utilise le frein de stationnement pour maintenir la voiture immobile.

11.4.6. Activer et désactiver le frein automatique à l'arrêt

La fonction de frein automatique à l'arrêt est activée à l'aide d'un bouton sur la console de tunnel.



- 1 Appuyez sur le bouton de la console de tunnel pour activer ou désactiver la fonction.
 - > Un témoin sur le bouton s'allume quand la fonction est activée. Une fonction activée reste activée au démarrage suivant de la voiture.

Désactivation



Si la fonction est active et maintient la voiture immobile à l'aide du frein de route, le symbole A est allumé à l'écran conducteur, il faudra appuyer sur la pédale de frein tout en appuyant sur le bouton pour la désactiver.

- La fonction reste désactivée jusqu'à ce qu'elle soit réactivée.
- Lorsque la fonction est désactivée, l'aide au démarrage en côte (HSA) restera active pour empêcher la voiture de reculer lors du démarrage en côte.

11.4.7. Freinage automatique après une collision

En cas de collision entraînant l'activation des prétensionneurs de ceinture de sécurité pyrotechniques ou des coussins gonflables, ou si une collision avec un grand animal est détectée, le freinage de la voiture est alors automatique. Cette fonction permet d'éviter ou d'adoucir les effets d'une éventuelle collision.

À la suite d'une grave collision, le risque de ne plus pouvoir contrôler ou diriger la voiture est élevé. Pour éviter ou réduire les conséquences d'une éventuelle collision avec un véhicule ou un objet sur la route, le système d'aide au freinage est automatiquement activé pour freiner la voiture en toute sécurité.

Les feux stop et les feux de détresse sont allumés pendant le freinage. Une fois la voiture arrêtée, les feux de détresse continuent à clignoter et le frein de stationnement est serré.

Si le freinage n'est pas souhaité, par exemple s'il y a risque d'accident avec des véhicules arrivant derrière la voiture, l'action du système peut être annulée en appuyant sur la pédale d'accélérateur.

Pour cette fonction, le système de freinage ne doit pas avoir été endommagé lors de la collision.

11.4.8. Aide au démarrage en côte

L'aide au démarrage en côte (HSA^[1]) empêche la voiture de reculer lorsque vous démarrez en côte. Lorsque vous reculez sur une côte, la fonction empêche la voiture de rouler en marche avant.

Cette fonction permet de conserver la pression dans le système de freinage pendant quelques secondes lorsque vous retirez le pied de la pédale de frein pour reprendre la pédale d'accélérateur.

Le freinage temporaire disparaît après quelques secondes ou lorsque le conducteur démarre.

L'aide au démarrage en côte est activée lorsque la voiture se trouve dans une pente importante. Cette fonction est aussi disponible lorsque la fonction de freinage automatique à l'arrêt (Auto Hold) est désactivée.

^[1] Hill Start Assist

11.4.9. Freinage régénératif*

La voiture récupère l'énergie du mouvement pendant le freinage afin de réduire la consommation de carburant et les émissions.



Lorsque le symbole de la batterie apparaît sur l'écran du conducteur, la voiture est alimentée par la batterie^[1].

La fonction est disponible dans tous les modes de conduite, ainsi que la position de rapport D ou M.

Activer la récupération de frein

Si vous appuyez légèrement sur la pédale de frein ou pendant le frein moteur, la régénération du frein est activée.

Lors du choix de la position manuelle du rapport M, la régénération augmente pendant le freinage moteur.

* Option/accessoire.

^[1] Ce symbole est disponible sur les voitures à batterie de 48 V.

11.4.10. Conduite à vitesse réduite*

Cette version du manuel est valable au moment de son impression, mais cette validité ne peut être entièrement garantie pour l'avenir. Pour plus d'informations, consultez la première page, qui comporte un avertissement complet.

La fonction de vitesse réduite (LSC^[1]) facilite et favorise la motricité lors de la conduite tout terrain et sur surface glissante, par exemple avec une caravane sur l'herbe ou une remorque pour bateau sur une rampe de mise à l'eau.

Dans les voitures avec commande de mode de conduite*, la fonction est intégrée au mode **Off Road**.

La fonction est adaptée à la conduite tout-terrain ou avec une remorque à basse vitesse, jusqu'à environ 40 km/h (25 mph).

À vitesse basse, les rapports bas, qui favorisent la motricité, ont la priorité. Sur les voitures à transmission intégrale, la puissance motrice est répartie de façon égale pour obtenir une aussi bonne motricité que possible sur toutes les roues et pour réduire le risque de patinage. La pédale d'accélérateur est moins réactive pour favoriser la régulation de la force de traction et de la vitesse à basse vitesse.

La fonction est activée avec le ralentisseur en descente (HDC^[2]) qui permet de contrôler la vitesse en descente prononcée avec la pédale d'accélérateur et ainsi de réduire la nécessité d'utiliser la pédale de frein. Le système permet de maintenir une vitesse basse et régulière dans les descentes prononcées.

Note

Lorsque la fonction LSC avec HDC est activée, la pédale d'accélérateur et la réponse du moteur sont différentes.

Note

Le mode de conduite **Off Road** n'est pas adapté à une utilisation sur la voie publique.

Note

La fonction est désactivée lorsque vous roulez à vitesse élevée et doit donc être réactivée à basse vitesse, si vous le souhaitez.

* Option/accessoire.

^[1] Low Speed Control

^[2] Hill Descent Control

11.4.11. Ralentisseur en descente *

Le ralentisseur en descente (HDC^[1]) est une fonction de basse vitesse avec amplification du frein moteur. Elle permet ainsi d'augmenter ou de réduire la vitesse de la voiture dans les descentes fortes, uniquement avec la pédale d'accélérateur, sans utiliser les freins de route.

Dans les voitures avec commande de mode de conduite*, la fonction est intégrée au mode **Off Road**.

Le ralentisseur en descente est adapté à la conduite tout terrain à basse vitesse et facilite le passage des fortes descentes sur terrain difficile. Le conducteur n'a pas besoin d'utiliser la pédale de frein et peut ainsi se concentrer sur la direction.

Cette version du manuel est valable au moment de son impression, mais cette validité ne peut être entièrement garantie pour l'avenir. Pour plus d'informations, consultez la première page, qui comporte un avertissement complet.

Attention

HDC ne fonctionne pas dans toutes les situations. Il est uniquement destiné à servir d'assistance complémentaire.

Le conducteur est toujours responsable de la sécurité lorsqu'il conduit son véhicule.

Fonction

Le ralentisseur en descente permet à la voiture de rouler très lentement, aussi bien en marche avant qu'en marche arrière avec l'aide du frein moteur. Il est possible de commander la vitesse avec la pédale d'accélérateur pour rouler plus vite si vous le souhaitez. Lorsque vous relâchez la pédale d'accélérateur, la voiture ralentit à nouveau, quelle que soit l'inclinaison et sans que vous n'ayez à utiliser la pédale de frein. Lorsque la fonction est active, les feux stop s'allument.

Le conducteur peut à n'importe quel moment freiner et ralentir ou arrêter la voiture avec le frein de route.

La fonction est activée avec la conduite à basse vitesse (LSC^[2]) qui facilite la conduite et améliore la motricité pour la conduite tout-terrain et sur chaussée glissante. Le système est destiné à une utilisation à basse vitesse, jusqu'à environ 40 km/h (25 mph).

À prendre en compte avec HDC

- Si la fonction est désactivée pendant la conduite dans une descente, la puissance de freinage sera progressivement réduite.

Avec boîte de vitesses automatique

- HDC peut être utilisé en position D, R et sur les rapports 1 et 2 avec le passage manuel.
- Il n'est pas possible d'engager le rapport 3 ni aucun rapport supérieur avec le passage manuel.

Avec boîte de vitesses manuelle

- HDC ne freine que sur le rapport 1 ou la marche arrière (R). Aucun freinage actif n'a lieu sur les rapports supérieurs même si la fonction n'est désactivée qu'à environ 40 km/h (25 mph).

Note

Lorsque la fonction LSC avec HDC est activée, la pédale d'accélérateur et la réponse du moteur sont différentes.

Note

Le mode de conduite **Off Road** n'est pas adapté à une utilisation sur la voie publique.

Note

La fonction est désactivée lorsque vous roulez à vitesse élevée et doit donc être réactivée à basse vitesse, si vous le souhaitez.

* Option/accessoire.

^[1] Hill Descent Control

^[2] Low Speed Control

11.5. Modes de conduite

11.5.1. Freinage régénératif*

La voiture récupère l'énergie du mouvement pendant le freinage afin de réduire la consommation de carburant et les émissions.



Lorsque le symbole de la batterie apparaît sur l'écran du conducteur, la voiture est alimentée par la batterie^[1].

La fonction est disponible dans tous les modes de conduite, ainsi que la position de rapport D ou M.

Activer la récupération de frein

Si vous appuyez légèrement sur la pédale de frein ou pendant le frein moteur, la régénération du frein est activée.

Lors du choix de la position manuelle du rapport M, la régénération augmente pendant le freinage moteur.

* Option/accessoire.

^[1] Ce symbole est disponible sur les voitures à batterie de 48 V.

11.5.2. Modes de conduite*

Le choix du mode de conduite modifie les propriétés de conduite afin d'améliorer l'expérience et faciliter la conduite dans des conditions particulières.

Grâce aux modes de conduite, il est possible d'accéder rapidement aux nombreuses fonctions et paramétrages de la voiture selon les différents besoins. Les systèmes suivants s'adaptent pour obtenir les meilleures propriétés de conduire possibles dans chaque mode de conduite :

- Direction
- Moteur/boîte de vitesses^[1]/transmission intégrale
- Freins

- Écran conducteur
- Fonction Start/Stop
- Paramètres de climatisation

Sélectionnez le mode de conduite adapté aux conditions de conduite actuelles. N'oubliez pas que tous les modes de conduite ne sont pas disponibles dans toutes les situations.

Modes de conduite sélectionnables

Au démarrage de la voiture, le mode **Comfort** et la fonction Start/Stop sont activés. Il est possible de modifier le mode de conduite lorsque la voiture est démarrée pour le mode **Individual**. Lorsque le mode **Individual** est sélectionné, il peut être ajusté selon vos préférences, pour afficher le compte-tours par exemple.

Comfort

Le mode **Comfort** est le mode normal de la voiture. Avec ces réglages, la voiture est confortable, la direction légère, la suspension douce et les mouvements de la carrosserie sont agréables.

Ce mode de conduite est le mode certifié pour les émissions de dioxyde de carbone.

Eco

- Utilisez le mode **Eco** pour adapter la voiture à une conduite économique et écologique.

Ce mode de conduite implique l'activation de la fonction Start/Stop et la réduction de certains paramètres de climatisation.

Lors de la conduite en mode **Eco**, l'écran conducteur affiche un compteur ECO qui indique en temps réel si la conduite adoptée est économique.

Off Road

- Pour maximiser la motricité de la voiture sur des terrains aux conditions difficiles et les chaussées en mauvais état.

La direction est légère, la transmission intégrale* et le ralentisseur en descente à basse vitesse (HDC^[2]) sont activés. La fonction Start/Stop est désactivée.

Ce mode de conduite ne peut être activé qu'à basse vitesse. Le compteur de vitesse indique la plage limite. En cas de dépassement de la vitesse, le mode **Off Road** est désactivé et un autre mode de conduite est sélectionné.

En mode **Off Road**, l'écran conducteur affiche une boussole entre le compteur de vitesse et le compte-tours.

Note

Le mode de conduite **Off Road** n'est pas adapté à une utilisation sur la voie publique.

Dynamic

- Avec le mode **Dynamic**, le comportement de la voiture est plus sportif et sa réponse est plus rapide lors des accélérations.

Les changements de rapports sont plus rapides et plus distincts et la boîte de vitesses donne la priorité au rapport offrant la force de traction la plus élevée.

La réponse au volant est plus rapide et la suspension est plus ferme^[3] pour permettre à la carrosserie de suivre la chaussée et réduire ainsi le roulis dans les virages.

La fonction Start/Stop est désactivée.

Le mode **Dynamic** existe aussi en version **Polestar Engineered***.

Individual

- Adapter un mode de conduite à votre goût.

Choisissez un mode de conduite comme base puis ajustez les paramètres selon les propriétés que vous souhaitez. Ces réglages sont sauvegardés dans le profil de conducteur actif et adoptés à chaque fois que la voiture est déverrouillée avec cette même clé.

Mode de conduite Individuel n'est disponible que s'il a d'abord été activé avec sur l'écran central.

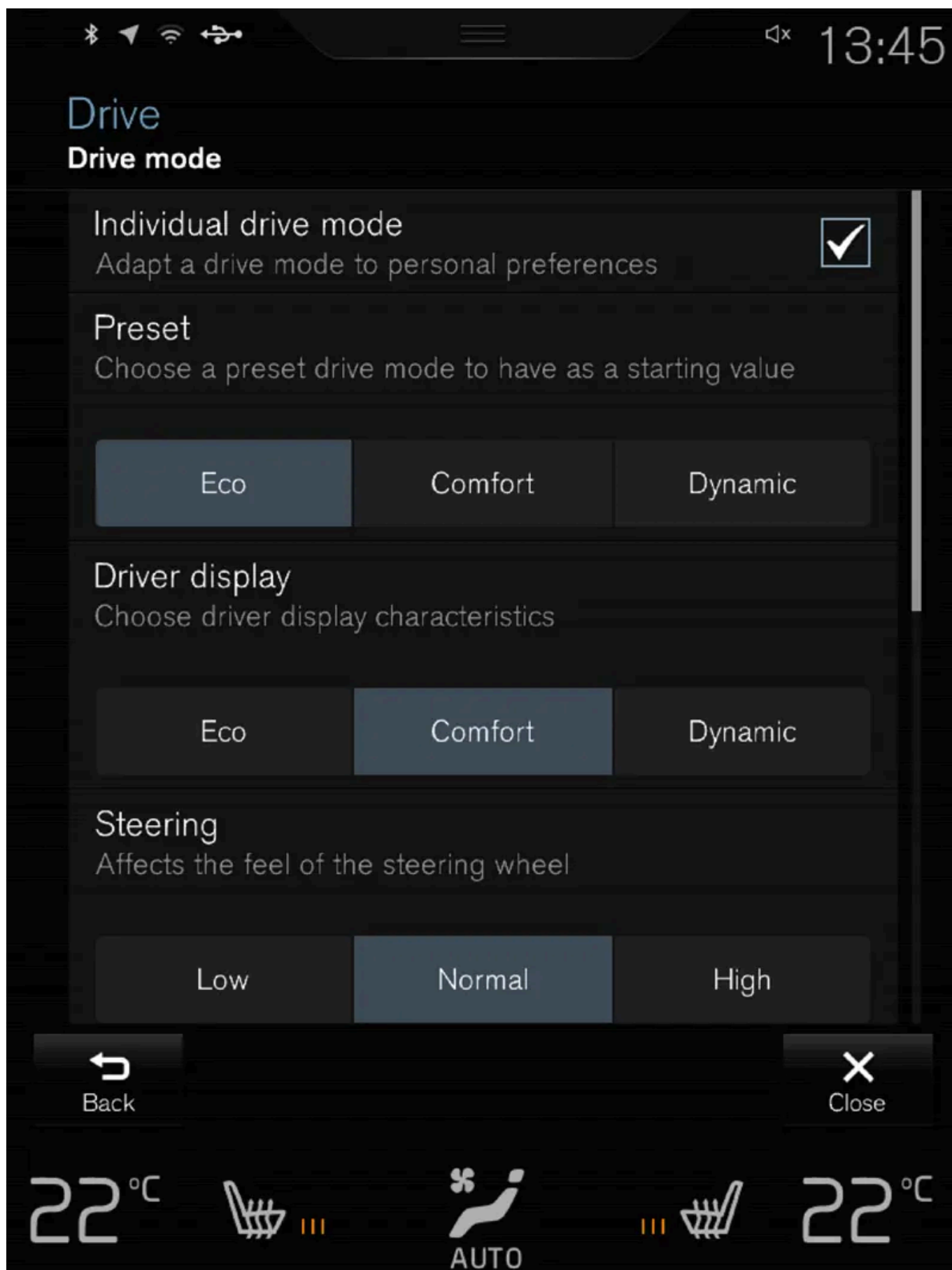

Vue des réglages^[4] pour Mode de conduite Individuel.

- 1 Appuyez sur Paramètres de la Vue principale.

Cette version du manuel est valable au moment de son impression, mais cette validité ne peut être entièrement garantie pour l'avenir. Pour plus d'informations, consultez la première page, qui comporte un avertissement complet.

2 Appuyez sur **My Car** → **Mode de conduite Individual** et choisissez **Mode de conduite Individuel**.

3 Avec **Présélections**, sélectionnez un mode de conduite : **Éco**, **Confort**, **Dynamique** ou **Polestar Engineered***.

Les réglages possibles concernent les paramétrages de:

- **Combiné d'instruments**
- **Réglage de la direction**
- **Réglage du moteur**
- **Réglage du freinage**
- **Commande de suspension**
- **Climatisation ECO**
- **Stop & Start.**

* Option/accessoire.

[1] Concerne les voitures avec boîte de vitesses automatique.

[2] Hill Descent Control

[3] Concerne les voitures avec Four-C.

[4] L'illustration est schématique, les détails peuvent varier selon le modèle de la voiture.

11.5.3. Changer de mode de conduite *

Sélectionnez le mode de conduite adapté aux conditions de conduite actuelles.

Le mode de conduite peut être modifié à l'aide du bouton de la console centrale.

Pour changer de mode de conduite :

1



Appuyez sur le bouton **DRIVE MODE**.

➤ Un menu contextuel s'ouvre sur l'écran central, avec le mode de conduite activé sélectionné.

2 Il existe deux façon de sélectionner le mode de conduite :

- Appuyez sur le mode de conduite souhaité directement sur l'écran tactile pour le sélectionner et l'activer.
- Appuyez à nouveau sur le bouton DRIVE MODE pour déplacer le curseur sur le mode de conduite souhaité. Le mode de conduite sélectionné est activé après un court instant.

* Option/accessoire.

11.5.4. Mode de conduite Eco

Le mode de conduite **Eco** peut aider à adopter une conduite plus économique en carburant et plus écologique.

Utilisez ce mode de conduite pour économiser le carburant et réduire l'impact sur l'environnement.

Les propriétés suivantes sont adaptées au mode **Eco** :

- Les points de changement de rapport de la boîte de vitesses^[1].
- La gestion moteur et la réponse de la pédale d'accélérateur.
- La fonction roue libre Eco Coast^[1] est activée et le frein moteur cesse lorsque la pédale d'accélérateur est relâchée et que la vitesse est comprise entre 65 et 140 km/h (40 et 87 mph).
- Certains réglages de la climatisation fonctionnent avec un rendement réduit ou sont désactivés.
- L'écran conducteur affiche les informations sur un compteur ECO qui incite à une conduite écologique et économique.

Fonction roue libre Eco Coast^[1]

La fonction roue libre Eco Coast signifie dans la pratique que le frein moteur est désactivé ce qui signifie que l'énergie cinétique de la voiture est utilisée pour allonger les distances. Lorsque le conducteur relâche la pédale d'accélérateur la boîte de vitesses est automatiquement débrayée du moteur dont le régime baisse jusqu'au ralenti pour réduire la consommation.

La fonction est plus efficace lorsqu'il est possible de rouler longtemps en roue libre : sur une route en légère descente ou pour un ralentissement dans une zone à limitation de vitesse par exemple.

Activer la fonction roue libre

La fonction est activée lorsque la pédale d'accélérateur est entièrement relâchée avec les conditions suivantes :

- Le mode de conduite **Eco** est activé.
- Sélecteur de vitesses en position D.
- La vitesse est comprise entre environ 65 et 140 km/h (40 et 87 mph).
- L'inclinaison de la chaussée n'est pas supérieure à 6 %.

L'écran conducteur indique COASTING lorsque la fonction roue libre est utilisée.

Limites

La fonction roue libre n'est pas disponible si

- La température du moteur et/ou de la boîte de vitesses n'est pas normale
- Le sélecteur de vitesses est déplacé de la position D à la position manuelle
- La vitesse est hors de la plage 65-140 km/h (40-87 mph)
- L'inclinaison de la chaussée est supérieure à environ 6 %

Désactiver et arrêter la fonction roue libre

Dans certaines situations, vous souhaitez peut-être désactiver ou arrêter la fonction pour pouvoir utiliser le frein moteur. Des exemples de telles situations sont des descentes abruptes ou juste avant un dépassement, afin de pouvoir l'effectuer de la façon la plus sûre possible.

Pour désactiver la fonction roue libre

- Actionnez la pédale d'accélérateur ou de frein
- Placez le sélecteur de vitesses en position manuelle

Désactivez la fonction roue libre

- Changez de mode de conduite*
- Désactivez le mode de conduite **Eco** sur la vue Fonctions.

Même sans la fonction roue libre, il est possible de rouler sur une courte distance afin de réduire la consommation. Mais pour obtenir le meilleur rendement énergétique, il est préférable d'activer la fonction roue libre pour pouvoir rouler sur de plus longues distances.

Régulateur de vitesse Eco Cruise

Lorsque vous utilisez le régulateur de vitesse en mode de conduite **Eco**, l'accélération et la décélération de la voiture seront plus modérées qu'avec un autre mode de conduite, ce qui permet d'économiser davantage le carburant. Cela signifie que la vitesse peut être légèrement supérieure ou inférieure à celle réglée.

- Sur une route régulière, la vitesse de la voiture peut être différente de celle réglée lorsque le régulateur de vitesse est actif et que la voiture roule en roue libre.
- Dans une forte montée, la vitesse de la voiture baisse jusqu'à rétrogradation^[1] et une accélération réduite commence pour atteindre la vitesse réglée.
- Lorsque la voiture roule en roue libre en descente, sa vitesse peut être légèrement supérieure ou inférieure à celle réglée. La fonction utilise normalement le frein moteur afin de maintenir la vitesse réglée. Au besoin, le frein de route est aussi employé.

Compteur Eco à l'écran conducteur

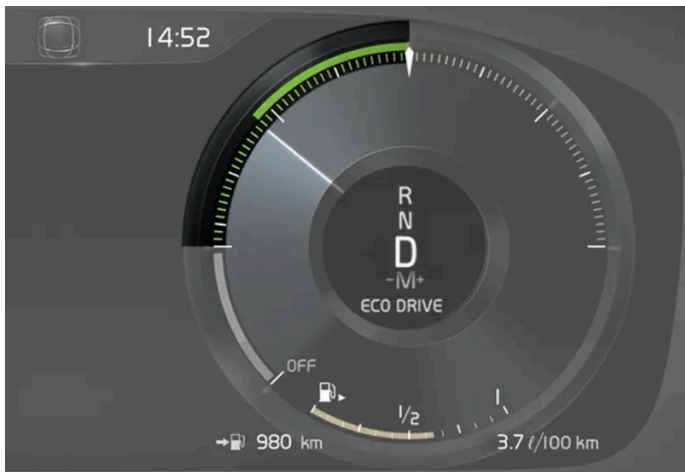

Le compteur ECO indique si la conduite adoptée est économique :

- Si la conduite est économique, le compteur indique une valeur basse avec l'indicateur dans la zone verte.
- Si la conduite n'est pas économique, en cas de freinage brusque ou d'une puissante accélération par exemple, le compteur indique une valeur élevée.

Le compteur ECO indique également comment un conducteur de référence conduirait dans la même situation. Cette référence est indiquée par une courte aiguille sur le compteur.

Climat Éco

En mode de conduite **Eco**, la climatisation éco est automatiquement activée dans l'habitacle pour réduire la consommation d'énergie.

Note

Lorsque le mode de conduite **Eco** est activé, certains paramètres de la climatisation sont modifiés et la fonction de plusieurs consommateurs électriques est réduite. Certains réglages peuvent être réinitialisés manuellement, mais la fonctionnalité intégrale n'est rétablie qu'en désactivant le mode de conduite **Eco** ou en adaptant le mode de conduite **Individual*** avec la fonctionnalité totale de climatisation.

En cas de formation de buée, appuyez sur le bouton de dégivrage maxi., avec fonctionnalité normale.

[1] Avec boîte de vitesses automatique uniquement.

* Option/accessoire.

11.5.5. Activer et désactiver le mode de conduite Eco avec le bouton de fonction

La vue Fonctions à l'écran central comporte un bouton de fonction pour le mode de conduite **Eco**.

Le mode **Eco** est désactivé à l'arrêt du moteur. Il convient donc de le réactiver au démarrage suivant. L'écran conducteur indique ECO lorsque la fonction est activée.

Sélectionner le mode de conduite **Eco** dans la vue Fonctions de l'écran central

- 1 Appuyez sur le bouton **Mode de conduite ECO** pour activer ou désactiver la fonction.



- Un témoin sur le bouton s'allume quand la fonction est activée.

11.5.6. Fonction Launch *

La fonction Launch peut être utilisée lorsqu'une accélération maximale depuis l'arrêt est nécessaire. Cette fonction est disponible pour les modes de conduite **Dynamic**, **Comfort** et **Individual**.

Activer Launch

Veillez à ce que la voiture soit à l'arrêt et à ce que les roues soient bien droites.

- 1 Passez le rapport D.
- 2 Appuyez à fond sur la pédale de frein.
- 3 Appuyez ensuite à fond sur la pédale d'accélérateur.
- 4 Relâchez la pédale de frein dans les 2 secondes.

Note

Si la fonction Launch ne fonctionne pas, attendez quelques minutes pour laisser la température de service de la transmission retomber avant d'essayer à nouveau.

Important

La fonction Launch soumet la transmission à une usure et elle ne peut donc faire l'objet que d'un nombre limité d'utilisations.

* Option/accessoire.

11.5.7. Conduite à vitesse réduite *

La fonction de vitesse réduite (LSC^[1]) facilite et favorise la motricité lors de la conduite tout terrain et sur surface glissante, par exemple avec une caravane sur l'herbe ou une remorque pour bateau sur une rampe de mise à l'eau.

Dans les voitures avec commande de mode de conduite*, la fonction est intégrée au mode **Off Road**.

La fonction est adaptée à la conduite tout-terrain ou avec une remorque à basse vitesse, jusqu'à environ 40 km/h (25 mph).

À vitesse basse, les rapports bas, qui favorisent la motricité, ont la priorité. Sur les voitures à transmission intégrale, la puissance motrice est répartie de façon égale pour obtenir une aussi bonne motricité que possible sur toutes les roues et pour réduire le risque de patinage. La pédale d'accélérateur est moins réactive pour favoriser la régulation de la force de traction et de la vitesse à basse vitesse.

La fonction est activée avec le ralentisseur en descente (HDC^[2]) qui permet de contrôler la vitesse en descente prononcée avec la pédale d'accélérateur et ainsi de réduire la nécessité d'utiliser la pédale de frein. Le système permet de maintenir une vitesse basse et régulière dans les descentes prononcées.

Note

Lorsque la fonction LSC avec HDC est activée, la pédale d'accélérateur et la réponse du moteur sont différentes.

Note

Le mode de conduite **Off Road** n'est pas adapté à une utilisation sur la voie publique.

Note

La fonction est désactivée lorsque vous roulez à vitesse élevée et doit donc être réactivée à basse vitesse, si vous le souhaitez.

* Option/accessoire.

^[1] Low Speed Control

^[2] Hill Descent Control

11.5.8. Activer et désactiver la conduite à basse vitesse *

Cette version du manuel est valable au moment de son impression, mais cette validité ne peut être entièrement garantie pour l'avenir. Pour plus d'informations, consultez la première page, qui comporte un avertissement complet.

La vue Fonctions de l'écran central propose un bouton d'aide à la conduite à faible vitesse avec **Hill Descent Control** si la voiture n'est pas équipée du bouton de mode de conduite sur la console centrale.

Sélectionner la conduite à vitesse réduite dans la vue Fonctions de l'écran central

- 1 Appuyez sur le bouton **Hill Descent Control** pour activer ou désactiver la fonction.

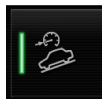

- Un témoin sur le bouton s'allume quand la fonction est activée.

La fonction est désactivée automatiquement à l'arrêt du moteur.

Note

La fonction est désactivée lorsque vous roulez à vitesse élevée et doit donc être réactivée à basse vitesse, si vous le souhaitez.

* Option/accessoire.

11.5.9. Ralentisseur en descente *

Le ralentisseur en descente (HDC ^[1]) est une fonction de basse vitesse avec amplification du frein moteur. Elle permet ainsi d'augmenter ou de réduire la vitesse de la voiture dans les descentes fortes, uniquement avec la pédale d'accélérateur, sans utiliser les freins de route.

Dans les voitures avec commande de mode de conduite*, la fonction est intégrée au mode **Off Road**.

Le ralentisseur en descente est adapté à la conduite tout terrain à basse vitesse et facilite le passage des fortes descentes sur terrain difficile. Le conducteur n'a pas besoin d'utiliser la pédale de frein et peut ainsi se concentrer sur la direction.

Attention

HDC ne fonctionne pas dans toutes les situations. Il est uniquement destiné à servir d'assistance complémentaire.

Le conducteur est toujours responsable de la sécurité lorsqu'il conduit son véhicule.

Fonction

Le ralentisseur en descente permet à la voiture de rouler très lentement, aussi bien en marche avant qu'en marche arrière avec l'aide du frein moteur. Il est possible de commander la vitesse avec la pédale d'accélérateur pour rouler plus vite si vous le sou-

haitez. Lorsque vous relâchez la pédale d'accélérateur, la voiture ralentit à nouveau, quelle que soit l'inclinaison et sans que vous n'ayez à utiliser la pédale de frein. Lorsque la fonction est active, les feux stop s'allument.

Le conducteur peut à n'importe quel moment freiner et ralentir ou arrêter la voiture avec le frein de route.

La fonction est activée avec la conduite à basse vitesse (LSC^[2]) qui facilite la conduite et améliore la motricité pour la conduite tout-terrain et sur chaussée glissante. Le système est destiné à une utilisation à basse vitesse, jusqu'à environ 40 km/h (25 mph).

À prendre en compte avec HDC

- Si la fonction est désactivée pendant la conduite dans une descente, la puissance de freinage sera progressivement réduite.

Avec boîte de vitesses automatique

- HDC peut être utilisé en position D, R et sur les rapports 1 et 2 avec le passage manuel.
- Il n'est pas possible d'engager le rapport 3 ni aucun rapport supérieur avec le passage manuel.

Avec boîte de vitesses manuelle

- HDC ne freine que sur le rapport 1 ou la marche arrière (R). Aucun freinage actif n'a lieu sur les rapports supérieurs même si la fonction n'est désactivée qu'à environ 40 km/h (25 mph).

Note

Lorsque la fonction LSC avec HDC est activée, la pédale d'accélérateur et la réponse du moteur sont différentes.

Note

Le mode de conduite **Off Road** n'est pas adapté à une utilisation sur la voie publique.

Note

La fonction est désactivée lorsque vous roulez à vitesse élevée et doit donc être réactivée à basse vitesse, si vous le souhaitez.

* Option/accessoire.

^[1] Hill Descent Control

^[2] Low Speed Control

11.5.10. Activer et désactiver le ralentisseur en descente *

La vue Fonctions de l'écran central propose un bouton d'aide à la conduite en descente avec **Hill Descent Control** si la voiture n'est pas équipée du bouton de mode de conduite sur la console centrale.

Sélectionner le ralentisseur en descente dans la vue Fonctions de l'écran central

Le ralentisseur en descente ne fonctionne qu'à basse vitesse.

- 1 Appuyez sur le bouton **Hill Descent Control** pour activer ou désactiver la fonction.



- Un témoin sur le bouton s'allume quand la fonction est activée.

La fonction est désactivée automatiquement à l'arrêt du moteur.

Note

La fonction est désactivée lorsque vous roulez à vitesse élevée et doit donc être réactivée à basse vitesse, si vous le souhaitez.

* Option/accessoire.

11.5.11. Transmission intégrale *

La transmission intégrale (AWD^[1]) signifie que la voiture est entraînée simultanément par les quatre roues, pour une meilleure adhérence sur la chaussée.

Pour obtenir la meilleure adhérence, la force motrice est automatiquement distribuée aux roues présentant la meilleure adhérence. Le système calcule en permanence le couple nécessaire pour les roues arrière et peut transférer instantanément jusqu'à la moitié du couple du moteur vers les roues arrière.

La transmission intégrale a également un effet stabilisateur à grande vitesse. En conduite normale, la majeure partie du couple moteur est répartie sur le train avant. À l'arrêt, la transmission intégrale est toujours activée afin de pouvoir fournir la traction maximale pour l'accélération.

Les propriétés de la transmission intégrale varient en fonction du mode de conduite sélectionné.

* Option/accessoire.

^[1] All-wheel drive

11.6. Fonction démarrage/arrêt

11.6.1. Fonction Start/Stop

Avec la fonction Start/Stop, le moteur est momentanément coupé lorsque la voiture s'arrête, par exemple à un feu de circulation ou dans un embouteillage. Il redémarre ensuite automatiquement lorsque c'est nécessaire.

La fonction Start/Stop réduit la consommation de carburant, qui contribue à son tour à une réduction des émissions et à une conduite plus respectueuse de l'environnement.

Remarques importantes concernant l'utilisation de la fonction Start/Stop

Pour que la fonction Start/Stop puisse fonctionner, certaines conditions doivent être remplies.

La fonction Start/Stop n'est pas activée

Une ou plusieurs conditions peuvent faire que la fonction n'est pas activée et que le moteur n'est pas arrêté :

- le conducteur n'a pas bouclé sa ceinture de sécurité
- la voiture n'a pas atteint une vitesse d'environ 10 km/h (6 mph) après le démarrage ou après un certain nombre d'activations successives de la fonction
- le moteur n'a pas atteint sa température de service normale
- le chauffage électrique du pare-brise est activé
- la température dans l'habitacle ne correspond pas aux valeurs spécifiées
- le conducteur donne de larges coups de volant
- la route est en forte pente
- le capot est ouvert
- le système ABS a été activé
- en cas de freinage puissant (même si le système ABS n'a pas été activé)
- la capacité de la batterie est inférieure au niveau minimal autorisé
- la protection thermique du démarreur a été activée en raison d'un grand nombre de démarrages sur une courte durée
- le filtre à particules du système d'échappement est plein
- une remorque est connectée au système électrique de la voiture.

 **Note**

Une consommation électrique élevée peut faire tomber la capacité de batterie à un niveau bas, ce qui entraîne une limitation temporaire de la fonction Start/Stop. Le moteur démarre alors automatiquement sans que le conducteur ne lève le pied de la pédale de frein.

Sur les voitures à boîte de vitesses manuelle, la fonction Start/Stop est désactivée sans pression sur la pédale d'embrayage si le levier de rapport est au point mort. La fonction Start/Stop sera à nouveau disponible lorsque le niveau de batterie est suffisant.

La fonction Start/Stop n'est pas désactivée

Une ou plusieurs conditions peuvent faire que la fonction n'est pas désactivée et que le moteur ne démarre pas :

Pour les voitures équipées d'une boîte de vitesses automatique :

- le conducteur n'a pas bouclé sa ceinture de sécurité
- le rapport P est passé et la porte conducteur est ouverte.

Pour les voitures avec boîte de vitesses manuelle :

- le conducteur n'a pas bouclé sa ceinture de sécurité
- un rapport est passé alors que la pédale d'embrayage est toujours enfoncée.

La fonction Start/Stop est désactivée sans relâchement de la pédale de frein

Dans les cas suivants, la fonction peut être désactivée et le moteur peut démarrer sans que le conducteur relâche la pédale de frein.

- un fort taux d'humidité dans l'habitacle entraîne la formation de buée sur les vitres
- la température dans l'habitacle ne correspond pas aux valeurs spécifiées
- actionnement à répétition (pompage) de la pédale de frein
- le capot est ouvert
- la capacité de la batterie est inférieure au niveau minimal autorisé

Pour les voitures équipées d'une boîte de vitesses automatique :

- le conducteur retire sa ceinture de sécurité et met le sélecteur de rapport en position D ou N
- le sélecteur de rapport passe de la position D à la position R ou M
- la porte conducteur est ouverte alors que le sélecteur de rapport est en position D.

 **Attention**

N'ouvrez pas le capot lorsque la fonction Start/Stop est active. Arrêtez le moteur de façon normale avant d'ouvrir le capot.

11.6.2. Activer et désactiver la fonction Start/Stop

La fonction Start/Stop est disponible au démarrage de la voiture. Le moteur est temporairement arrêté lorsque la fonction est activée. Il redémarre ensuite automatiquement lorsque la fonction est désactivée ou lorsque la voiture le demande.

Activer la fonction Start/Stop

Pour les voitures équipées d'une boîte de vitesses automatique :

- 1 Tenez la pédale de frein enfoncée.
- La fonction Start/Stop est activée et le moteur est arrêté.

Pour les voitures avec boîte de vitesses manuelle :

- 1 Tenez la pédale de frein enfoncée.
 - 2 Mettez le sélecteur de rapport au point mort.
 - 3 Relâchez l'embrayage.
- La fonction Start/Stop est activée et le moteur est arrêté.

Note

- En mode **Comfort** ou **Eco**, la fonction Start/Stop peut être activée avant que la voiture ne soit complètement immobile.
- Lorsque le régulateur de vitesse adaptatif ou Pilot Assist est activé, la fonction Start/Stop est activée quelque secondes après que la voiture soit arrivée à l'arrêt.

Note

Tous les systèmes ordinaires de la voiture, tels que l'éclairage et la radio, fonctionnent normalement, même lorsque la fonction Start/Stop est activée.

Certains équipements peuvent néanmoins voir leur fonctionnement réduit, par exemple le régime du ventilateur de climatisation ou le volume des haut-parleurs.

Désactiver la fonction Start/Stop

Pour les voitures équipées d'une boîte de vitesses automatique :

- 1 Relâchez la pédale de frein ou appuyez légèrement sur la pédale d'accélérateur.
 - La fonction Start/Stop est désactivée et le moteur démarre.

Pour les voitures avec boîte de vitesses manuelle :

- 1 Appuyez sur la pédale d'embrayage ou d'accélérateur.
 - La fonction Start/Stop est désactivée et le moteur démarre.

Note

Lorsque la fonction Start/Stop est désactivée et :

- lorsque la fonction de freinage automatique à l'arrêt (Auto hold) est activée, le démarrage du moteur est retardé jusqu'à ce que la pédale d'accélérateur soit enfoncée ;
- lorsque le régulateur de vitesse adaptatif ou Pilot Assist est activé, le moteur démarre lorsque la pédale d'accélérateur est enfoncée ou lorsque le bouton  des commandes au volant gauches est activé ;
- lorsque la voiture se trouve dans une pente montante, l'aide au démarrage en côte (HSA^[1]) intervient pour empêcher que la voiture ne se mette à reculer ;
- lorsque la voiture se trouve dans une pente descendante, relâchez légèrement la pédale de frein. Une légère augmentation de la vitesse entraîne le démarrage du moteur.

Réglages sur l'écran central ^[2]

L'écran central indique si la fonction est disponible ou désactivée.





Indication allumée : la fonction Start/Stop est disponible.

Indication éteinte : la fonction Start/Stop est désactivée.

Symboles sur l'écran du conducteur

Le compte-tours de l'écran conducteur indique si la fonction Start/Stop est disponible, active ou indisponible.

Symbole	Signification
	Blanc : la fonction est disponible.

Symbole	Signification
	Vert : la fonction est activée.
	Gris : la fonction n'est pas disponible.

Si aucun symbole n'est affiché à l'écran conducteur, la fonction est désactivée.

^[1] Hill Start Assist

^[2] Sur certaines motorisations, l'écran central n'affiche pas de réglage.

11.6.3. Fonction de roue libre avec moteur arrêté*

À vitesse élevée, le moteur peut être arrêté temporairement lorsque la fonction de roue libre^[1] est active. Cette fonction peut contribuer à une réduction de la consommation de carburant.

Activer la fonction de roue libre

La voiture doit atteindre une vitesse de 45 km/h (27 mph) ou plus.

- 1 Relâchez la pédale d'accélérateur.
- > Le moteur est arrêté, et la voiture roule en roue libre.



Note

Un défaut d'activation de la fonction de roue libre peut provenir de ce que les fonctions de la voiture, par exemple le système de climatisation, ne l'autorisent pas, ou du fait que la distance au véhicule qui précède est insuffisante.

Désactiver la fonction de roue libre

- 1 Procédez de l'une des manières suivantes
 - Enfoncez la pédale d'accélérateur.
 - Passez au changement de rapport manuel.
- > Le moteur démarre.

Indication à l'écran conducteur

Symbole	Signification
	Blanc : la fonction est disponible.
	Vert : la fonction est activée.
	Gris : la fonction n'est pas disponible.

* Option/accessoire.

^[1] Uniquement disponible sur les voitures à boîte de vitesses à sept rapports.

11.7. Recommandations pour la conduite

11.7.1. Remorquage

Le remorquage consiste à tirer une voiture avec un autre véhicule à l'aide d'un filin.

Renseignez-vous sur la vitesse maximale autorisée par la loi pour le remorquage avant d'entreprendre une telle action.

 **Important**

Le remorquage des voitures équipées d'une boîte de vitesses à sept rapports est interdit. Celles-ci doivent être transportées sur une plateforme, de telle sorte qu'aucune de leurs roues ne soit au sol. Contactez un concessionnaire Volvo en cas de doute concernant ce qui s'applique à votre voiture.

Préparations et remorquage

 **Important**

Dans certaines versions de la boîte de vitesses, il n'est pas possible de quitter le rapport P si le moteur n'a pas démarré. Contactez un atelier Volvo agréé pour le remorquage ou faites appel à un professionnel du dépannage.

 **Important**

Notez que la voiture doit toujours être remorquée en marche avant.

- Une voiture avec boîte de vitesses automatique ne doit pas être remorquée à une vitesse supérieure à 80 km/h (50 mph) et sur une distance supérieure à 80 km (50 miles).

 **Attention**

- La position de contact II doit être active. En position de contact I, tous les coussins gonflables sont désactivés.
- Conservez toujours la clé dans la voiture lors du remorquage.

 **Attention**

L'assistance de freinage et de direction ne fonctionne pas lors que le moteur est à l'arrêt. Il faut alors environ 5 fois plus de force pour enfoncer la pédale de frein et la direction est beaucoup plus lourde que la normale.

- 1 Allumez les feux de détresse de la voiture.
 - 2 Fixez la corde à l'œillet de remorquage.
 - 3 Désactiver le blocage de la direction en déverrouillant la voiture.
 - 4 Mettez le contact en position II. Appuyez sur le bouton de démarrage sans appuyer sur la pédale de frein et maintenez la pression pendant environ 4 secondes. Relâchez ensuite le bouton.
 - 5 Placez le sélecteur de vitesses sur la position neutre et desserrez le frein de stationnement.
Si la tension de batterie est trop basse, le frein de stationnement ne pourra pas être desserré. Branchez une batterie auxiliaire si la tension de batterie est trop faible.
- Le remorquage peut alors commencer.
- 6 Maintenez la corde de remorquage tendue lorsque le véhicule remorqueur ralentit en conservant votre pied sur la pédale de frein afin d'éviter toute secousse inutile.
 - 7 Soyez prêt à freiner pour arrêter la voiture.

Aide au démarrage

Ne remorquez pas la voiture pour la forcer à démarrer. Si la batterie est déchargée et si vous n'arrivez pas à démarrer, utilisez une batterie auxiliaire.

 **Important**

Le catalyseur risque d'être endommagé si vous essayez de démarrer la voiture en la remorquant.

11.7.2. Aide au démarrage en côte

L'aide au démarrage en côte (HSA^[1]) empêche la voiture de reculer lorsque vous démarrez en côte. Lorsque vous reculez sur une côte, la fonction empêche la voiture de rouler en marche avant.

Cette fonction permet de conserver la pression dans le système de freinage pendant quelques secondes lorsque vous retirez le pied de la pédale de frein pour reprendre la pédale d'accélérateur.

Le freinage temporaire disparaît après quelques secondes ou lorsque le conducteur démarre.

L'aide au démarrage en côte est activée lorsque la voiture se trouve dans une pente importante. Cette fonction est aussi disponible lorsque la fonction de freinage automatique à l'arrêt (Auto Hold) est désactivée.

^[1] Hill Start Assist

11.7.3. Freiner sur chaussée salée

Lorsque vous conduisez sur des routes salées, une couche de sel peut se déposer sur les disques et les garnitures de frein.

Cela risque d'allonger la distance de freinage. Maintenez par conséquent une distance de sécurité plus importante avec le véhicule qui vous précède. Veillez également à :

- Freiner de temps en temps pour éliminer l'accumulation de sel. Veillez à ne pas mettre en danger les autres usagers de la route lors du freinage.
- Appuyez doucement sur la pédale de frein à la fin d'un trajet et avant d'en commencer un nouveau.

11.7.4. Freinage sur chaussée mouillée

Si vous conduisez un long moment sous la pluie sans freiner, la puissance de freinage peut être légèrement retardée lors du premier freinage.

Cela peut aussi se produire après le lavage de la voiture. Il est alors nécessaire d'appuyer plus fort sur la pédale de frein. Il est donc conseillé de maintenir une plus grande distance avec le véhicule qui vous précède.

Actionnez fermement les freins de la voiture après la conduite sur une chaussée mouillée ou le lavage de la voiture. Cela permet de chauffer les disques de frein, d'accélérer leur séchage et de les protéger de la corrosion. Prenez en compte les conditions de circulation lors du freinage.

11.7.5. Stationnement en côte

Veillez toujours à ce que le frein de stationnement soit activé en cas de mise en stationnement en pente.



Attention

Utilisez toujours le frein de stationnement lorsque vous vous gardez dans une pente. L'engagement d'un rapport ou la position **p** de la boîte de vitesses automatique ne suffit pas à maintenir la voiture immobile dans toutes les situations.

Si la voiture est garée dans une côte :

- Tournez les roues **vers la route**.

Si la voiture est garée dans une descente :

- Tournez les roues **vers le bord de la route**.

Lourde charge en montée

Une lourde charge, comme une remorque par exemple, peut faire reculer la voiture lorsque le frein de stationnement est automatiquement desserré dans une forte montée. Pour éviter ce problème, tirez la commande vers le haut tout en accélérant. Lâchez la commande lorsque le moteur a atteint la force de traction nécessaire.

11.7.6. Filtre à particules essence

Les voitures essence sont équipées d'un filtre à particules pour une épuration plus efficace des gaz d'échappement ^[1].

Les particules des gaz d'échappement sont collectées dans le filtre à particules essence pendant la conduite normale. Dans des conditions normales de fonctionnement, une régénération passive entraînant l'oxydation puis la combustion des particules a lieu. Le filtre est ainsi vidé.

Si vous roulez à basse vitesse ou en cas de démarrages à froid répétés avec des températures extérieures basses, une régénération active peut s'avérer nécessaire. La régénération du filtre à particules s'effectue automatiquement et prend normalement 10 à 20 minutes. La consommation de carburant peut augmenter temporairement durant la régénération.

Conduite sur de courtes distances, à basse vitesse avec une voiture essence

La capacité du système d'épuration des gaz d'échappement dépend du style de conduite adopté. Il est important de rouler sur des distances variées et à diverses vitesses afin d'obtenir des performances aussi éco-énergétiques que possible.

Cette version du manuel est valable au moment de son impression, mais cette validité ne peut être entièrement garantie pour l'avenir. Pour plus d'informations, consultez la première page, qui comporte un avertissement complet.

La conduite fréquente sur de courtes distances et à basse vitesse (ou par temps froid) empêchant le moteur d'atteindre sa température normale de fonctionnement peut causer des problèmes et des perturbations du fonctionnement accompagnées de messages d'avertissement. Si la voiture est principalement utilisée en milieu urbain, il est important de rouler régulièrement à des vitesses supérieures afin de permettre la régénération du système d'épuration des gaz d'échappement.

- La voiture doit rouler sur route à une vitesse supérieure à 90 km/h (55 mph) entre chaque ravitaillement en carburant.

^[1] Concerne certaines variantes.

11.7.7. Station-service

Utilisez le système de navigation* de la voiture pour trouver votre chemin jusqu'à la station-service la plus proche.

Lorsque vous faites le plein, profitez-en pour inspecter la voiture : contrôlez la pression de gonflage, les ampoules, les balais d'essuie-glace, faites l'appoint en liquide lave-glace, etc.

* Option/accessoire.

11.7.8. Mode de conduite Eco

Le mode de conduite **Eco** peut aider à adopter une conduite plus économique en carburant et plus écologique.

Utilisez ce mode de conduite pour économiser le carburant et réduire l'impact sur l'environnement.

Les propriétés suivantes sont adaptées au mode **Eco** :

- Les points de changement de rapport de la boîte de vitesses^[1].
- La gestion moteur et la réponse de la pédale d'accélérateur.
- La fonction roue libre Eco Coast^[1] est activée et le frein moteur cesse lorsque la pédale d'accélérateur est relâchée et que la vitesse est comprise entre 65 et 140 km/h (40 et 87 mph).
- Certains réglages de la climatisation fonctionnent avec un rendement réduit ou sont désactivés.
- L'écran conducteur affiche les informations sur un compteur ECO qui incite à une conduite écologique et économique.

Fonction roue libre Eco Coast^[1]

La fonction roue libre Eco Coast signifie dans la pratique que le frein moteur est désactivé ce qui signifie que l'énergie cinétique de la voiture est utilisée pour allonger les distances. Lorsque le conducteur relâche la pédale d'accélérateur la boîte de vitesses est automatiquement débrayée du moteur dont le régime baisse jusqu'au ralenti pour réduire la consommation.

La fonction est plus efficace lorsqu'il est possible de rouler longtemps en roue libre : sur une route en légère descente ou pour un ralentissement dans une zone à limitation de vitesse par exemple.

Activer la fonction roue libre

La fonction est activée lorsque la pédale d'accélérateur est entièrement relâchée avec les conditions suivantes :

- Le mode de conduite **Eco** est activé.
- Sélecteur de vitesses en position D.
- La vitesse est comprise entre environ 65 et 140 km/h (40 et 87 mph).
- L'inclinaison de la chaussée n'est pas supérieure à 6 %.

L'écran conducteur indique **COASTING** lorsque la fonction roue libre est utilisée.

Limites

La fonction roue libre n'est pas disponible si

- La température du moteur et/ou de la boîte de vitesses n'est pas normale
- Le sélecteur de vitesses est déplacé de la position D à la position manuelle
- La vitesse est hors de la plage 65-140 km/h (40-87 mph)
- L'inclinaison de la chaussée est supérieure à environ 6 %

Désactiver et arrêter la fonction roue libre

Dans certaines situations, vous souhaitez peut-être désactiver ou arrêter la fonction pour pouvoir utiliser le frein moteur. Des exemples de telles situations sont des descentes abruptes ou juste avant un dépassement, afin de pouvoir l'effectuer de la façon la plus sûre possible.

Pour désactiver la fonction roue libre

- Actionnez la pédale d'accélérateur ou de frein
- Placez le sélecteur de vitesses en position manuelle

Désactivez la fonction roue libre

- Changez de mode de conduite*
- Désactivez le mode de conduite **Eco** sur la vue Fonctions.

Même sans la fonction roue libre, il est possible de rouler sur une courte distance afin de réduire la consommation. Mais pour obtenir le meilleur rendement énergétique, il est préférable d'activer la fonction roue libre pour pouvoir rouler sur de plus longues distances.

Régulateur de vitesse Eco Cruise

Lorsque vous utilisez le régulateur de vitesse en mode de conduite **Eco**, l'accélération et la décélération de la voiture seront plus modérées qu'avec un autre mode de conduite, ce qui permet d'économiser davantage le carburant. Cela signifie que la vitesse peut être légèrement supérieure ou inférieure à celle réglée.

- Sur une route régulière, la vitesse de la voiture peut être différente de celle réglée lorsque le régulateur de vitesse est actif et que la voiture roule en roue libre.
- Dans une forte montée, la vitesse de la voiture baisse jusqu'à rétrogradation^[1] et une accélération réduite commence pour atteindre la vitesse réglée.
- Lorsque la voiture roule en roue libre en descente, sa vitesse peut être légèrement supérieure ou inférieure à celle réglée. La fonction utilise normalement le frein moteur afin de maintenir la vitesse réglée. Au besoin, le frein de route est aussi employé.

Compteur Eco à l'écran conducteur

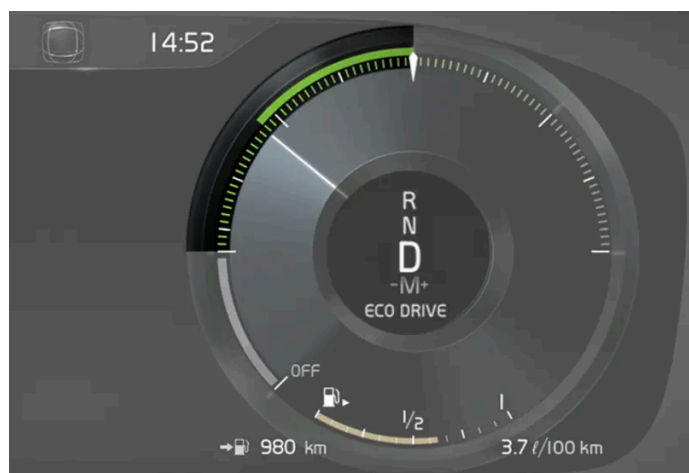

Le compteur ECO indique si la conduite adoptée est économique :

- Si la conduite est économique, le compteur indique une valeur basse avec l'indicateur dans la zone verte.
- Si la conduite n'est pas économique, en cas de freinage brusque ou d'une puissante accélération par exemple, le compteur indique une valeur élevée.

Le compteur ECO indique également comment un conducteur de référence conduirait dans la même situation. Cette référence est indiquée par une courte aiguille sur le compteur.

Climat Éco

En mode de conduite **Eco**, la climatisation éco est automatiquement activée dans l'habitacle pour réduire la consommation d'énergie.

Note

Lorsque le mode de conduite **Eco** est activé, certains paramètres de la climatisation sont modifiés et la fonction de plusieurs consommateurs électriques est réduite. Certains réglages peuvent être réinitialisés manuellement, mais la fonctionnalité intégrale n'est rétablie qu'en désactivant le mode de conduite **Eco** ou en adaptant le mode de conduite **Individual*** avec la fonctionnalité totale de climatisation.

En cas de formation de buée, appuyez sur le bouton de dégivrage maxi., avec fonctionnalité normale.

^[1] Avec boîte de vitesses automatique uniquement.

* Option/accessoire.

11.7.9. Conduite économique

Un style de conduite plus économique peut contribuer à réduire la consommation de carburant.

Avant la conduite

- Préconditionnez si possible la voiture avant la conduite.
- Si un pré-conditionnement n'est pas possible par temps froid dehors, utiliser en premier le chauffage électrique du siège et du volant. Ne pas chauffer tout l'habitacle, ce qui prélèverait de l'énergie de la batterie de démarrage.
- Évitez de mettre la voiture à température en la laissant au ralenti.
- Le choix des pneus et de pression de gonflage peut affecter la consommation énergétique. Faites-vous conseiller par un concessionnaire Volvo agréé.
- Videz la voiture des objets inutiles. Plus la voiture est lourde, plus la consommation est élevée.

Durant la conduite

- Activez le mode de conduite **Eco**.
- Utilisez le rapport D aussi souvent que possible.^[1]
- En cas de changement manuel des rapports, utilisez le rapport le plus élevé possible. Aidez-vous de l'indicateur de rapport.
- Conduisez à vitesse régulière et avec une bonne anticipation de manière à éviter les freinages ; utilisez le frein moteur si possible.
- Une vitesse élevée augmente la consommation d'énergie car la résistance de l'air augmente avec la vitesse.
- Par temps froid, réduisez si possible l'usage des chauffages électriques de vitres, rétroviseurs, sièges et volant.
- Évitez de conduire avec les fenêtres ouvertes.
- Dans une pente, ne maintenez pas la voiture à l'arrêt à l'aide de la pédale d'accélérateur. Activez plutôt la fonction de frein automatique à l'arrêt.
- Consultez la consommation instantanée de carburant sur l'ordinateur de bord.

Attention

Ne coupez jamais le moteur pendant la conduit, par exemple dans une descente, certains systèmes comme l'assistance de freinage ou la direction assistée seraient alors désactivés.

Après la conduite

- Mettez si possible la voiture en stationnement dans un garage climatisé.

^[1] Concerne les boîtes de vitesses automatiques.

11.7.10. Préparatifs avant un long trajet

Avant de partir en vacances ou un long voyage en voiture, il est important de contrôler minutieusement les fonctions et l'équipement de la voiture.

Vérifiez que

- le moteur fonctionne correctement et que la consommation de carburant est normale
- il n'y a aucune fuite (carburant, huile ou tout autre liquide)
- la puissance de freinage est correcte
- la profondeur de la sculpture des pneus et la pression de gonflage sont correctes. Montez des pneus d'hiver lorsque vous roulez dans des régions impliquant un risque de neige et de verglas
- le niveau de charge de la batterie de démarrage est suffisant
- les balais d'essuie-glace sont en bon état
- le triangle de présignalisation et des vestes réfléchissantes sont présents dans la voiture (requis par la loi dans certains pays).

Il est aussi conseillé de vérifier que les cartes du système de navigation* sont à jour et de prendre connaissances des charges autorisées si vous prévoyez d'emprunter un ferry ou un transport ferroviaire.

Veuillez noter que l'usage de l'itinérance peut induire des frais supplémentaires, lorsque la voiture est connectée à Internet à l'étranger.

* Option/accessoire.

11.7.11. Surcharge de la batterie de démarrage

Une consommation électrique élevée sans possibilité de recharge de la batterie de démarrage résulte en une baisse du niveau de batterie et en une limitation ou un arrêt de certaines fonctions électriques. Si le niveau de batterie tombe en dessous d'un certain seuil, il n'est pas possible de démarrer la voiture sans système auxiliaire ou sans recharge avec un système de recharge externe.

Diverses mesures peuvent être prises pour réduire la consommation électrique. Évitez de laisser le contact en position II lorsque le moteur est arrêté. Mettez-le plutôt en position I, qui réduit la consommation électrique. N'employez pas hors conduite des fonctions dont la consommation électrique est élevée. Exemples de telles fonctions :

- ventilateur d'habitacle
- phares
- essuie-glace
- système audio
- accessoires branchés à l'intérieur de la voiture.

Un message apparaît à l'écran conducteur lorsque le niveau de batterie est bas. La fonction d'économie d'énergie coupe alors ou réduit certaines fonctions, par exemple le ventilateur et le système audio.

- 1 Rechargez alors la batterie de démarrage en démarrant la voiture et en la laissant fonctionner pendant au moins 15 minutes. La recharge de la batterie de démarrage est plus efficace durant la conduite que lorsque la voiture est à l'arrêt, au ralenti.

Si le niveau de batterie reste bas une fois ces mesures prises, la voiture doit être contrôlée par un atelier. Un atelier Volvo agréé est recommandé.

 **Note**

Une consommation électrique élevée peut faire tomber la capacité de batterie à un niveau bas, ce qui entraîne une limitation temporaire de la fonction Start/Stop. Le moteur démarre alors automatiquement sans que le conducteur ne lève le pied de la pédale de frein.

Sur les voitures à boîte de vitesses manuelle, la fonction Start/Stop est désactivée sans pression sur la pédale d'embrayage si le levier de rapport est au point mort. La fonction Start/Stop sera à nouveau disponible lorsque le niveau de batterie est suffisant.

11.7.12. Conduite dans l'eau

Conduite sur une chaussée recouverte d'une grande quantité d'eau avec une grande profondeur. La conduite dans l'eau requiert beaucoup de précautions.

La voiture peut rouler dans l'eau avec une profondeur maximale de 45 cm (17 pouces) et sans dépasser la vitesse de la marche à pied. Conduire avec une prudence particulière lors du passage d'un gué.

Lorsque vous roulez dans l'eau, conduisez lentement et n'arrêtez pas la voiture. Lorsque l'obstacle a été passé, appuyez sur la pédale de frein et assurez-vous que le freinage maximum peut être atteint. Les garnitures de frein peuvent être couvertes d'eau ou de boue par exemple, ce qui a pour effet de retarder l'entrée en action des freins.

- Nettoyez les contacts éventuels du réchauffeur électrique et de l'accouplement de remorque après une conduite dans l'eau ou la boue.
- Ne laissez pas la voiture avec de l'eau au-dessus des seuils car cela peut provoquer une panne électrique.

 **Important**

- Le moteur risque d'être endommagé si de l'eau pénètre dans le filtre à air.
- La pénétration d'eau dans la transmission réduit la capacité de lubrification des huiles et entraîne ainsi une réduction de la durée de vie des systèmes.
- Les dommages sur un composant, le moteur, la transmission, le turbocompresseur, le différentiel ou l'un de leurs composants internes causés par une inondation, un blocage hydrostatique ou un manque d'huile ne sont pas couverts par la garantie.
- En cas d'arrêt du moteur dans l'eau, n'essayez pas de redémarrer. Remorquez la voiture hors de l'eau jusqu'à un atelier. Un atelier Volvo agréé est recommandé. Risque d'avarie moteur.

11.7.13. Conduite en hiver

En conduite d'hiver, il est important d'effectuer certains contrôles afin de s'assurer que la voiture soit en bonne condition de conduite.

Observez les consignes suivantes, en particulier avant la saison froide :

- Que le liquide de refroidissement du moteur contient 50 % d'antigel. Ce mélange protège le moteur de dommages provoqués par le gel jusqu'à environ -35 °C (-31 °F). Pour éviter les risques liés à la santé, il convient de ne pas mélanger différents types de glycol.
- Le réservoir de carburant doit être bien rempli pour éviter la condensation.
- La viscosité de l'huile moteur est importante. Les huiles avec une faible viscosité (huiles fluides) facilitent le démarrage par temps froid et réduisent la consommation de carburant lorsque le moteur est froid.
- Vérifiez l'état de la batterie de démarrage et son niveau de charge. La batterie de démarrage est beaucoup plus sollicitée par temps froid alors que sa capacité est diminuée par le gel.
- Vérifiez l'état de la batterie et son niveau de charge. La batterie est beaucoup plus sollicitée par temps froid, alors que sa capacité est diminuée par le froid.
- Utilisez du liquide lave-glace avec antigel pour éviter la formation de glace dans le réservoir de liquide lave-glace.

Consultez la section spécifique concernant les huiles moteur recommandées.

Routes glissantes

Pour atteindre la meilleure adhérence possible, Volvo recommande d'utiliser des pneus d'hiver sur l'ensemble des roues en cas de risque de neige ou de glace.

 **Note**

Dans certains pays, la législation oblige l'utilisation de pneus d'hiver. L'utilisation de pneus à clous n'est pas autorisée dans tous les pays.

Entraînez-vous à la conduite sur route glissante dans des conditions sécurisées, afin de savoir comment réagit votre voiture.

11.7.14. Surchauffe du moteur et du système d'entraînement



Dans certaines conditions, dans de fortes pentes ou par temps chaud par exemple, le risque de surchauffe du moteur et du système de propulsion augmente, en particulier avec un chargement lourd.

- En cas de surchauffe, la puissance du moteur peut être réduite momentanément.
- Retirez les projecteurs supplémentaires se trouvant devant la calandre dans les régions au climat chaud.
- Si la température du système de refroidissement s'élève trop, un témoin d'avertissement s'allume et l'écran conducteur affiche le message **Température moteur Température élevée. Arrêtez-vous prudemment. Arrêtez-vous** et laissez tourner le moteur au ralenti pendant quelques minutes pour qu'il refroidisse.
- Si le message **Température moteur Température élevée. Couper le moteur ou Liq. refroidissement Niveau bas. Couper le moteur** s'affiche, arrêtez la voiture et coupez le moteur.
- En cas de surchauffe de la boîte de vitesses, un programme de changement de rapports alternatif sera sélectionné^[1]. De plus, une fonction de protection intégrée est activée. Un symbole d'avertissement s'allume et le message **Boîte vitesses chaude Réduire vitesse pour abaisser la température ou Boîte vit. très chaude S'arrêter prudemment Attendre refroidissement** s'affiche sur l'écran conducteur. Suivez alors les recommandations fournies, réduisez votre vitesse ou arrêtez la voiture prudemment et laissez le moteur tourner au ralenti pendant quelques minutes pour laisser la boîte de vitesses refroidir.
- En cas de surchauffe, il se peut que la climatisation se désactive automatiquement de façon temporaire.
- Ne coupez pas le moteur immédiatement à l'arrêt de la voiture ou après un trajet à vitesse élevée.

Note

Il est normal que le ventilateur de refroidissement du moteur continue à tourner après l'arrêt du moteur.

Symboles sur l'écran du conducteur

Symbole	Signification
	Température du moteur élevée Veuillez suivre les recommandations.
	Faible niveau du liquide de refroidissement. Veuillez suivre les recommandations.
	Boîte de vitesse chaude/surchauffée/froide. Veuillez suivre les recommandations.

^[1] Concerne les boîtes de vitesses automatiques.

11.7.15. Conduite avec remorque

En conduite avec une remorque, il faut être vigilant sur un certain nombre de points tels que le crochet d'attelage, la remorque ainsi que le placement des charges dans la remorque.

La capacité de chargement dépend du poids en ordre de marche. Le poids des passagers et des accessoires montés (crochet d'attelage par exemple) réduisent la capacité de chargement du poids équivalent.

La voiture est livrée avec l'équipement nécessaire à la conduite avec une remorque.

- Le crochet d'attelage du véhicule doit être homologué.
- Répartissez la charge dans la remorque de sorte que la charge sur le crochet d'attelage ne dépasse pas la charge maximale sur la boule d'attelage indiquée. La boule d'attelage est incluse dans la charge utile du véhicule.
- Augmentez la pression des pneus jusqu'à la pression de pleine charge.
- Lorsque vous conduisez avec une remorque, la charge imposée au moteur est supérieure à la normale.
- Ne conduisez jamais une voiture neuve avec une remorque lourde. Attendez d'avoir parcouru au moins 1 000 (620 miles).
- Sur les pentes descendantes, longues et abruptes, les freins sont nettement plus sollicités qu'habituellement. Rétrogradez manuellement et maintenez une vitesse moins élevée en conséquence.
- Suivez la législation en vigueur pour les poids et vitesses autorisés.
- Maintenez une vitesse faible si vous tirez une remorque sur une route de montagne pendant plusieurs kilomètres.
- Les poids de remorque maximaux indiqués ne sont valables que pour une altitude inférieure à 1 000 mètres (3 280 ft). À une altitude plus élevée, la puissance du moteur, et donc sa capacité à monter, est réduite en raison de la raréfaction de l'oxygène et le poids maximal de la remorque doit donc être réduit. Les poids de la voiture et de la remorque doivent être réduits de 10 % pour chaque tranche de 1 000 m (3 280 ft) supplémentaire (ou partie de celle-ci).
- Évitez d'emprunter des pentes dont le degré d'inclinaison est supérieur à 12 %.

Note

Des conditions météorologiques extrêmes et la conduite avec une remorque ou en altitude combinés à une qualité de carburant inférieure à celle recommandée sont des facteurs qui augmentent considérablement la consommation de carburant de la voiture.

Poids de remorque

Attention

Suivez les recommandations concernant le poids de la remorque. La remorque et la voiture pourraient sinon être difficiles à contrôler lors des manœuvres d'évitement et lors du freinage.

Note

Les poids mentionnés sont les poids les plus élevés autorisés par Volvo. Les réglementations nationales peuvent limiter le poids des remorques et les vitesses autorisées. Les crochets d'attelage peuvent être homologués pour une charge supérieure à celle autorisée pour la voiture.

Réglage de niveau*

Le système de la voiture pour le contrôle de niveau veille à maintenir une hauteur constante, quelle que soit la charge (jusqu'à la charge maximale autorisée). Lorsque la voiture est immobile, le train arrière s'abaisse légèrement.

Conduite en dénivelé

Dans certaines conditions, la conduite avec remorque peut poser un risque de surchauffe. En cas de surchauffe du moteur et des systèmes de propulsion, un symbole d'avertissement et un message sont affichés sur l'écran conducteur.

Les conditions suivantes s'appliquent avec une boîte de vitesses automatique :

La boîte de vitesses automatique adapte le rapport en fonction de la charge et du régime moteur.

Pentes raides

Ne bloquez pas la boîte de vitesses automatique sur un rapport supérieur à ce que le moteur peut "supporter". Il n'est pas toujours avantageux de conserver un rapport élevé et un régime bas.

Stationnement en côte

- 1 Enfoncez la pédale de frein.
- 2 Serrez le frein de stationnement.
- 3 Sélectionnez la position P.
- 4 Relâchez la pédale de frein.

Utilisez des cales pour bloquer les roues si vous garez la voiture avec remorque dans une pente.

Démarrage en côte

- 1 Enfoncez la pédale de frein.
- 2 Sélectionnez le rapport D.
- 3 Desserrer le frein de stationnement.
- 4 Relâchez la pédale de frein et avancez.

* Option/accessoire.

11.8. Crochet d'attelage et remorque

11.8.1. Poids remorqués et charge sur la boule d'attelage

Les poids remorqués et la charge sur la boule d'attelage sont indiqués dans les tableaux.

Poids maxi. avec remorque freinée

 **Note**

L'utilisation d'amortisseurs de vibrations sur le crochet d'attelage est recommandée pour les remorques dont le poids excède 1 800 kg.

Moteur	Code moteur ^[1]	Poids maxi. avec remorque freinée (kg)	Charge maxi sur la boule d'attelage (kg)
T2	B3154T9	1600	110

 **Important**

Lors de la conduite avec une remorque, un dépassement du poids total de véhicule (charge sur la boule d'attelage incluse) de 100 kg (220 lbs) au maximum est autorisé à condition de ne pas dépasser la vitesse de 100 km/h (62 mph). La législation nationale, concernant la vitesse par exemple, correspondant à l'équipage doit être respectée.

 **Note**

Si le tableau ne contient pas de données concernant le poids, celles-ci sont disponibles sur la page d'assistance de Volvo Cars ([volvocars.com/intl/support](https://www.volvocars.com/intl/support) [<https://www.volvocars.com/intl/support>]).

Poids maxi. avec remorque non freinée

Remorque non freinée	
Poids maximal (kg)	750
Charge maxi sur la boule d'attelage (kg)	50

^[1] Le code du moteur, les numéros de fabrication et références des pièces sont inscrits sur le moteur.

11.8.2. Crochet d'attelage *

La voiture peut être équipée d'un crochet d'attelage qui permet de tirer une remorque avec la voiture.

Cette version du manuel est valable au moment de son impression, mais cette validité ne peut être entièrement garantie pour l'avenir. Pour plus d'informations, consultez la première page, qui comporte un avertissement complet.

Il peut exister diverses variantes de crochet d'attelage pour la voiture. Veuillez contacter votre réparateur Volvo pour plus de précisions.

 **Important**

À l'arrêt de la voiture, la tension constante de batterie en direction du contact de remorque peut être automatiquement coupée pour éviter de décharger la batterie de démarrage.

 **Important**

La boule d'attelage doit être régulièrement nettoyée et graissée fin d'en empêcher l'usure.

 **Note**

Lorsqu'une boule avec amortisseur de vibrations est utilisée, il est inutile de graisser la boule.
Cela est aussi valable pour l'installation d'un porte-vélo sur la boule d'attelage.

* Option/accessoire.

11.8.3. Caractéristiques du crochet d'attelage *

Cotes et points de fixation pour le crochet d'attelage.

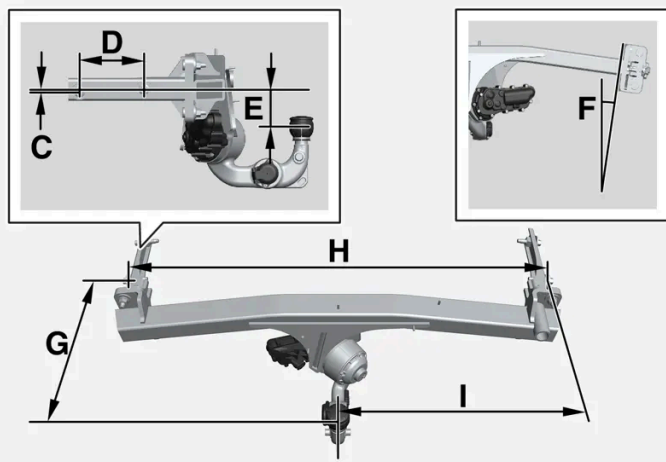
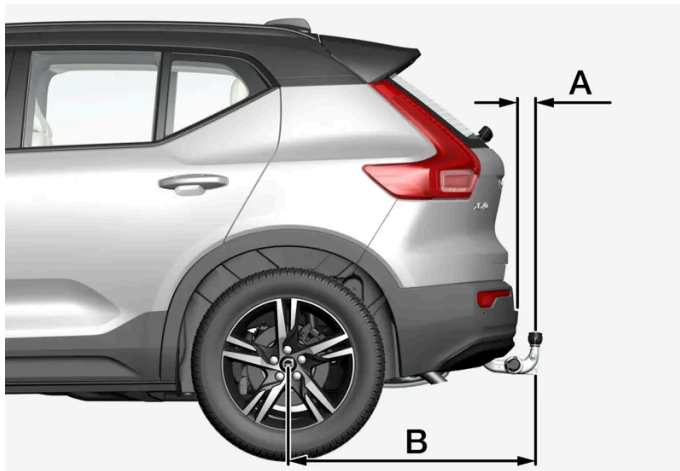

Cotes, points de fixation en mm (pouces)

A	939 (37)
B	72 (2,8)
C	6 (0,24)
D	145 (5,7)
E	88 (3,5)
F	Le longeron latéral est incliné de 8 degrés.
G	353 (13,9)
H	1048 (41,3)
I	524 (20,6)

* Option/accessoire.

11.8.4. Porte-bicyclettes monté sur le crochet d'attelage*

Cette version du manuel est valable au moment de son impression, mais cette validité ne peut être entièrement garantie pour l'avenir. Pour plus d'informations, consultez la première page, qui comporte un avertissement complet.

Pour le transport de vélos, nous recommandons les porte-bicyclettes développés par Volvo.

Vous éviterez ainsi d'endommager la voiture et assurerez la plus grande sécurité. Vous pouvez vous procurer des porte-bicyclettes Volvo auprès de votre réparateur Volvo agréé.

Suivez scrupuleusement les informations fournies avec le porte-bicyclette.

- Le poids total du porte-bicyclette et de la charge ne doit pas dépasser 75 kg (165 livres).

 **Attention**

Une utilisation incorrecte du porte-bicyclettes peut endommager le crochet d'attelage et la voiture.

Le porte-bicyclettes peut se détacher du crochet d'attelage si

- il est mal monté sur la boule d'attelage
- il est surchargé (consultez les instructions du porte-bicyclettes pour connaître le poids maximum)
- il est utilisé pour transporter d'autres objets que des vélos.

Les propriétés de la voiture sont affectées lorsqu'un porte-bicyclette est monté sur le crochet d'attelage notamment en raison de :

- une augmentation du poids
- une réduction de la capacité d'accélération
- une réduction de la garde au sol
- une modification des capacités de freinage.

Recommandations pour le chargement de vélos sur le porte-bicyclette

Plus la distance entre le centre de gravité de la charge et la boule d'attelage est grande, plus la charge sur le crochet d'attelage est élevée.

Respectez les recommandations suivantes pour le chargement :

- Placez le vélo le plus lourd au plus près de la voiture.
- Placez les charges symétriquement et aussi près du centre de la voiture que possible en plaçant les vélos en quinconce si vous devez en charger plusieurs.
- Retirez les éléments qui ne sont pas fixés au vélo pour son transport, comme une corbeille, une batterie ou un siège enfant. Pour réduire la charge sur le crochet d'attelage et sur le porte-bicyclette d'une part, et pour réduire la résistance au vent qui affecterait la consommation de carburant d'autre part.
- N'utilisez pas de housses de protection sur les vélos. Elles peuvent rendre les manœuvres plus difficiles, gêner la visibilité et augmenter la consommation de carburant. Cela entraîne aussi une augmentation de la charge sur le crochet d'attelage.

* Option/accessoire.

11.8.5. Crochet d'attelage escamotable *

Le crochet d'attelage escamotable est simple à sortir/rentrer selon les besoins. En position rangée, le crochet est totalement caché.

Attention

Suivez minutieusement les instructions pour sortir et rentrer le crochet d'attelage.

Attention

N'appuyez pas sur le bouton de sortie/entrée du crochet d'attelage lorsqu'un véhicule ou un accessoire y est attelé.

Déployer le crochet d'attelage

Attention

Éviter de demeurer près du pare-chocs au milieu derrière la voiture lors du rabattement du crochet d'attelage.

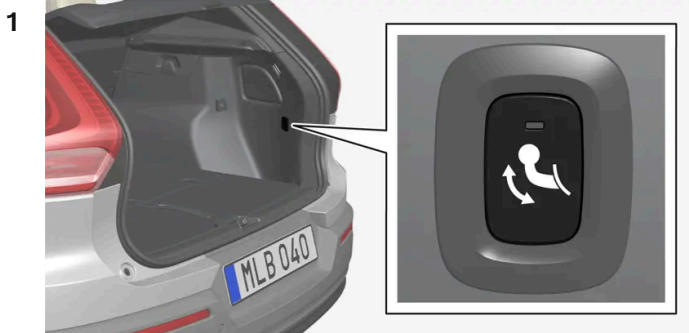

Ouvrez le hayon. Un bouton situé sur le côté droit à l'arrière dans le compartiment à bagages permet de sortir et de rentrer le crochet d'attelage. Un témoin sur le bouton doit s'allumer en orange pour permettre la sortie du crochet.

2 Appuyez puis relâchez le bouton. Une pression trop longue peut empêcher la fonction de démarrer.

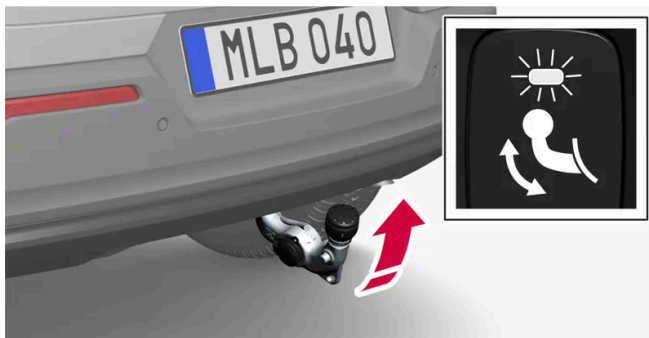

- Le crochet d'attelage sort mais n'est pas verrouillé. Le témoin clignote en orange. Le crochet d'attelage est prêt à être mis en position verrouillée.



Poussez le crochet d'attelage en butée pour le fixer et le verrouiller. Le témoin reste allumé en orange.

- Le crochet d'attelage est maintenant prêt à l'emploi.

! Important

Lorsque le crochet d'attelage a été activé par pression sur le bouton ou placé en position déverrouillée :

Attendez au moins 2 secondes avant de mettre le crochet d'attelage en position verrouillée. Si le crochet d'attelage ne reste pas en position verrouillée, attendez encore quelques secondes et essayez à nouveau.

Ne donnez pas de coups de pied sur le crochet d'attelage.

! Attention

Assurez-vous que le câble de sécurité de la remorque est attaché à la fixation correspondante.

i Note

Le mode économie d'énergie est activé après un instant et le témoin s'éteint. Le système est réactivé en fermant le hayon puis en le rouvrant à nouveau. Ceci est valable aussi bien pour rentrer que pour sortir le crochet d'attelage.

Si le véhicule détecte qu'une remorque est attelée, le témoin d'indication n'est plus allumé de façon constante ; la rétraction et le déploiement du crochet d'attelage ne sont alors pas possibles.

Ranger le crochet d'attelage

! Important

Vérifiez qu'il n'y a pas de contact ni d'adaptateur dans la prise électrique lorsque vous rentrez le crochet d'attelage.

- 1 Ouvrez le hayon. Appuyez sur le bouton du côté droit du compartiment à bagages et relâchez-le. Une pression trop longue peut empêcher la fonction de démarrer.

Cette version du manuel est valable au moment de son impression, mais cette validité ne peut être entièrement garantie pour l'avenir. Pour plus d'informations, consultez la première page, qui comporte un avertissement complet.

- Le crochet d'attelage sort automatiquement mais n'est pas verrouillé. Le témoin du bouton clignote en orange.



Verrouillez le crochet en le repoussant en position rentrée, où il se verrouillera.

- Le témoin reste allumé et le crochet d'attelage est correctement rentré.

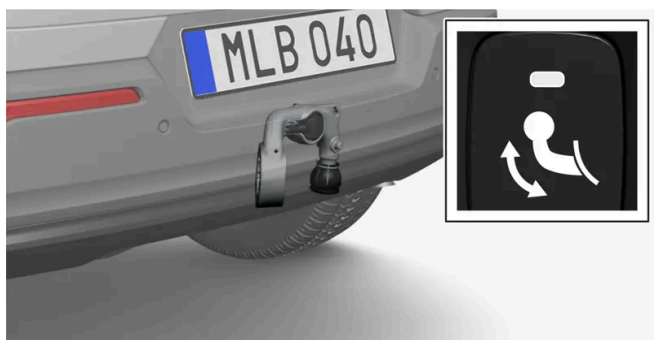

! Important

Lorsque le crochet d'attelage a été activé par pression sur le bouton ou placé en position déverrouillée :

Attendez au moins 2 secondes avant de mettre le crochet d'attelage en position verrouillée. Si le crochet d'attelage ne reste pas en position verrouillée, attendez encore quelques secondes et essayez à nouveau.

Ne donnez pas de coups de pied sur le crochet d'attelage.

! Important

Le crochet d'attelage doit toujours être replié lorsqu'il n'est pas utilisé.

* Option/accessoire.

11.8.6. Conduite à vitesse réduite *

La fonction de vitesse réduite (LSC^[1]) facilite et favorise la motricité lors de la conduite tout terrain et sur surface glissante, par exemple avec une caravane sur l'herbe ou une remorque pour bateau sur une rampe de

Cette version du manuel est valable au moment de son impression, mais cette validité ne peut être entièrement garantie pour l'avenir. Pour plus d'informations, consultez la première page, qui comporte un avertissement complet.

mise à l'eau.

Dans les voitures avec commande de mode de conduite*, la fonction est intégrée au mode **Off Road**.

La fonction est adaptée à la conduite tout-terrain ou avec une remorque à basse vitesse, jusqu'à environ 40 km/h (25 mph).

À vitesse basse, les rapports bas, qui favorisent la motricité, ont la priorité. Sur les voitures à transmission intégrale, la puissance motrice est répartie de façon égale pour obtenir une aussi bonne motricité que possible sur toutes les roues et pour réduire le risque de patinage. La pédale d'accélérateur est moins réactive pour favoriser la régulation de la force de traction et de la vitesse à basse vitesse.

La fonction est activée avec le ralentisseur en descente (HDC^[2]) qui permet de contrôler la vitesse en descente prononcée avec la pédale d'accélérateur et ainsi de réduire la nécessité d'utiliser la pédale de frein. Le système permet de maintenir une vitesse basse et régulière dans les descentes prononcées.

i Note

Lorsque la fonction LSC avec HDC est activée, la pédale d'accélérateur et la réponse du moteur sont différentes.

i Note

Le mode de conduite **Off Road** n'est pas adapté à une utilisation sur la voie publique.

i Note

La fonction est désactivée lorsque vous roulez à vitesse élevée et doit donc être réactivée à basse vitesse, si vous le souhaitez.

* Option/accessoire.

^[1] Low Speed Control

^[2] Hill Descent Control

11.8.7. Conduite avec remorque

En conduite avec une remorque, il faut être vigilant sur un certain nombre de points tels que le crochet d'attelage, la remorque ainsi que le placement des charges dans la remorque.

La capacité de chargement dépend du poids en ordre de marche. Le poids des passagers et des accessoires montés (crochet d'attelage par exemple) réduisent la capacité de chargement du poids équivalent.

La voiture est livrée avec l'équipement nécessaire à la conduite avec une remorque.

- Le crochet d'attelage du véhicule doit être homologué.

- Répartissez la charge dans la remorque de sorte que la charge sur le crochet d'attelage ne dépasse pas la charge maximale sur la boule d'attelage indiquée. La boule d'attelage est incluse dans la charge utile du véhicule.
- Augmentez la pression des pneus jusqu'à la pression de pleine charge.
- Lorsque vous conduisez avec une remorque, la charge imposée au moteur est supérieure à la normale.
- Ne conduisez jamais une voiture neuve avec une remorque lourde. Attendez d'avoir parcouru au moins 1 000 (620 miles).
- Sur les pentes descendantes, longues et abruptes, les freins sont nettement plus sollicités qu'habituellement. Rétrogradez manuellement et maintenez une vitesse moins élevée en conséquence.
- Suivez la législation en vigueur pour les poids et vitesses autorisés.
- Maintenez une vitesse faible si vous tirez une remorque sur une route de montagne pendant plusieurs kilomètres.
- Les poids de remorque maximaux indiqués ne sont valables que pour une altitude inférieure à 1 000 mètres (3 280 ft). À une altitude plus élevée, la puissance du moteur, et donc sa capacité à monter, est réduite en raison de la raréfaction de l'oxygène et le poids maximal de la remorque doit donc être réduit. Les poids de la voiture et de la remorque doivent être réduits de 10 % pour chaque tranche de 1 000 m (3 280 ft) supplémentaire (ou partie de celle-ci).
- Évitez d'emprunter des pentes dont le degré d'inclinaison est supérieur à 12 %.

Note

Des conditions météorologiques extrêmes et la conduite avec une remorque ou en altitude combinés à une qualité de carburant inférieure à celle recommandée sont des facteurs qui augmentent considérablement la consommation de carburant de la voiture.

Poids de remorque

Attention

Suivez les recommandations concernant le poids de la remorque. La remorque et la voiture pourraient sinon être difficiles à contrôler lors des manœuvres d'évitement et lors du freinage.

Note

Les poids mentionnés sont les poids les plus élevés autorisés par Volvo. Les réglementations nationales peuvent limiter le poids des remorques et les vitesses autorisées. Les crochets d'attelage peuvent être homologués pour une charge supérieure à celle autorisée pour la voiture.

Réglage de niveau*

Le système de la voiture pour le contrôle de niveau veille à maintenir une hauteur constante, quelle que soit la charge (jusqu'à la charge maximale autorisée). Lorsque la voiture est immobile, le train arrière s'abaisse légèrement.

Conduite en dénivelé

Dans certaines conditions, la conduite avec remorque peut poser un risque de surchauffe. En cas de surchauffe du moteur et des systèmes de propulsion, un symbole d'avertissement et un message sont affichés sur l'écran conducteur.

Les conditions suivantes s'appliquent avec une boîte de vitesses automatique :

Cette version du manuel est valable au moment de son impression, mais cette validité ne peut être entièrement garantie pour l'avenir. Pour plus d'informations, consultez la première page, qui comporte un avertissement complet.

La boîte de vitesses automatique adapte le rapport en fonction de la charge et du régime moteur.

Pentes raides

Ne bloquez pas la boîte de vitesses automatique sur un rapport supérieur à ce que le moteur peut "supporter". Il n'est pas toujours avantageux de conserver un rapport élevé et un régime bas.

Stationnement en côte

- 1 Enfoncez la pédale de frein.
- 2 Serrez le frein de stationnement.
- 3 Sélectionnez la position P.
- 4 Relâchez la pédale de frein.

Utilisez des cales pour bloquer les roues si vous garez la voiture avec remorque dans une pente.

Démarrage en côte

- 1 Enfoncez la pédale de frein.
- 2 Sélectionnez le rapport D.
- 3 Desserrer le frein de stationnement.
- 4 Relâchez la pédale de frein et avancez.

* Option/accessoire.

11.8.8. Stabilisateur de remorque *

Le stabilisateur de remorque (TSA^[1]) fait partie du système de contrôle de la stabilité ESC^[2] et sert à stabiliser une voiture avec remorque dans les cas où l'équipage se met à osciller. Cette fonction est ajoutée à l'installation du crochet d'attelage ; contactez un concessionnaire Volvo pour plus d'informations.

Raisons de l'oscillation

L'oscillation d'un équipage peut survenir pour toutes les combinaisons voiture/remorque. Dans la plupart des cas, le tangage apparaît à des vitesses élevées. Mais si le véhicule attelé est en surcharge ou si le chargement a été mal réparti (trop en arrière par exemple), il y a risque d'oscillation même à basse vitesse.

Cette version du manuel est valable au moment de son impression, mais cette validité ne peut être entièrement garantie pour l'avenir. Pour plus d'informations, consultez la première page, qui comporte un avertissement complet.

Exemples de facteurs déclenchant l'oscillation :

- La voiture et la remorque sont soudain exposées à un fort vent latéral.
- La voiture et la remorque roulent sur une chaussée irrégulière ou dans un trou.
- Coups de volants démesurés.

Lorsque l'équipage se met à osciller, il peut être difficile voire impossible de réduire le phénomène et l'équipage devient alors difficile à contrôler, entraînant le risque de passer dans la voie en sens de circulation opposé ou de sortir de la route.

Fonction du stabilisateur de remorque

Le stabilisateur de remorque surveille en permanence les mouvements (surtout latéraux) de la voiture. Si une oscillation est détectée, une régulation de freinage individuelle a lieu sur les roues avant afin d'obtenir un effet de stabilisation sur l'équipage. Le plus souvent, cette intervention est suffisante pour permettre au conducteur de reprendre le contrôle de la voiture.

Si l'oscillation ne diminue pas malgré la première intervention du stabilisateur de remorque, toutes les roues de l'équipage sont alors freinées et la puissance de la voiture est réduite. Lorsque l'oscillation s'est arrêtée et que l'équipage est redevenu stable, le système interrompt la régulation et le conducteur reprend le contrôle complet de la voiture.

Note

La fonction de contrôle de la stabilité est désactivée si le conducteur active **Mode sport ESC** dans le système de menus à l'écran central.

Le stabilisateur de remorque peut ne pas intervenir si le conducteur tente de compenser l'oscillation avec de grands coups de volant parce que le système ne peut alors pas déterminer si c'est la remorque ou le conducteur qui provoque l'oscillation.



Pendant l'intervention du stabilisateur de véhicule attelé, le symbole ESC clignote sur l'écran conducteur.

Note

Le montage en après-vente d'un crochet d'attelage exige une mise à jour du logiciel de la voiture. Contactez un concessionnaire Volvo.

* Option/accessoire.

[1] Trailer Stability Assist

[2] Electronic Stability Control

11.8.9. Contrôler les lampes de remorque *

Avec une remorque : vérifiez que les lampes de la remorque fonctionnent avant de vous mettre en route.

Contrôle des ampoules de remorque *

Contrôle automatique

Après le raccordement électrique d'une remorque, il est possible de vérifier que les ampoules sont en bon état par une activation automatique de l'éclairage. Cette fonction aide le conducteur à contrôler le bon fonctionnement des ampoules de la remorque avant de prendre la route.

La voiture doit être à l'arrêt pour pouvoir effectuer le contrôle.

- 1 Lorsqu'une remorque est attelée au crochet d'attelage, le message **Vérif. automatique du feu de remorquage** s'affiche sur l'écran conducteur.
- 2 Validez le message en appuyant sur le bouton **O** des commandes au volant droites.
 - Le test de l'éclairage commence.
- 3 Sortez de la voiture pour contrôler que les ampoules fonctionnent.
 - Toutes les ampoules de la remorque se mettent à clignoter puis elles s'allument une par une.
- 4 Vérifiez visuellement que toutes les ampoules de la remorque fonctionnent.
- 5 Après un instant toutes les ampoules de la remorque clignent à nouveau.
 - Le contrôle est terminé.

Désactiver le contrôle automatique

La fonction de contrôle automatique peut être désactivée sur l'écran central.

- 1 Appuyez sur **Paramètres** de la Vue principale.
- 2 Appuyez sur **My Car** → **Feux et éclairage**.
- 3 Décochez **Vérif. automatique du feu de remorquage**.

Contrôle manuel

Si le contrôle automatique est désactivé, il est possible de lancer le contrôle manuel.

- 1 Appuyez sur **Paramètres** de la Vue principale.
 - 2 Appuyez sur **My Car** → **Feux et éclairage**.
 - 3 Sélectionnez **Vérification manuelle du feu de remorquage**.
- Le test de l'éclairage commence. Sortez de la voiture pour contrôler que les ampoules fonctionnent.

Feu antibrouillard arrière de la remorque

Lors du raccordement d'une remorque, il est possible que le feu antibrouillard de la voiture ne s'allume pas. La fonctionnalité du feu antibrouillard est alors transférée à la remorque. Vérifiez donc, lorsque vous allumez le feu antibrouillard, que la remorque est équipée d'un feu antibrouillard arrière afin de pouvoir conduire en toute sécurité.

Symboles et messages à l'écran conducteur

Si au moins une des ampoules de clignotant ou de feu stop de la remorque est grillée, un symbole et un message apparaissent sur l'écran conducteur. Les autres feux de la remorque doivent être contrôlés manuellement par le conducteur avant le départ.

Symbole	Message
	<ul style="list-style-type: none">• Clignotants remorque Dysfonctionnement clignotant droit• Clignotants remorque Dysfonctionnement clignotant gauche
	<ul style="list-style-type: none">• Feu stop remorque Dysfonctionnement

Si une lampe du clignotant de la remorque est grillée, le symbole sur l'écran conducteur clignote plus rapidement que la normale.

* Option/accessoire.

11.9. Carburant

11.9.1. Jauge de carburant

La jauge de carburant sur l'écran conducteur indique le niveau de carburant dans le réservoir.

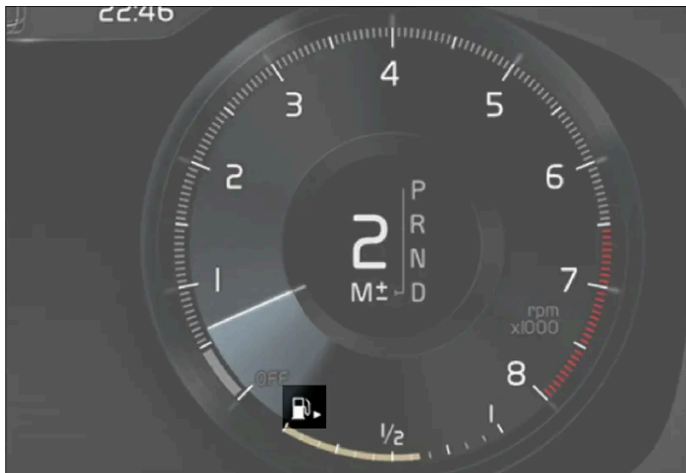

L'illustration est schématique, les détails peuvent varier selon le modèle de la voiture.

La zone beige de la jauge de carburant représente la quantité de carburant dans le réservoir.

Lorsque le niveau de carburant est bas, le symbole de poste de carburant s'allume et prend la couleur ambre. L'ordinateur de bord indique également le kilométrage restant jusqu'à la panne sèche.

11.9.2. Manipulation du carburant

Ne pas utiliser de carburant de qualité inférieure à celle recommandée par Volvo, car cela pourrait avoir une influence négative sur la puissance du moteur et la consommation en carburant.

Attention

Évitez d'inhaler les vapeurs de carburant et les projections de carburant dans les yeux.

Si du carburant a été projeté dans les yeux, retirez éventuellement les lentilles de contact et rincez les yeux abondamment à l'eau pendant au moins 15 minutes puis consultez un médecin.

N'ingérez jamais de carburant. Les carburants tels que l'essence, le bioéthanol et les mélanges et le gazole de ceux-ci sont très toxiques et peuvent entraîner des blessures permanentes voire la mort en cas d'ingestion. Consultez immédiatement un médecin en cas d'ingestion de carburant.

Attention

Du carburant renversé au sol pourrait s'enflammer.

Coupez le chauffage au carburant avant de commencer le ravitaillement.

Ne portez jamais un téléphone mobile allumé pendant que vous faites le plein. La sonnerie peut entraîner la formation d'étincelles et enflammer les vapeurs de carburant pouvant déclencher un incendie et des blessures.

! Important

Le mélange de différents types de carburant ou l'utilisation de carburants non-recommandés annule les garanties offertes par Volvo ainsi que les éventuels contrats d'entretien complémentaires. Valable pour tous les moteurs.

11.9.3. Essence

Il est essentiel de remplir le réservoir du carburant correct. Il existe différents indices d'octane d'essence pour divers styles de conduite.

Utilisez uniquement de l'essence provenant de producteurs bien connus. Ne faites jamais le plein avec du carburant de qualité douteuse. L'essence doit être conforme à la norme EN 228.

Identifiant pour l'essence

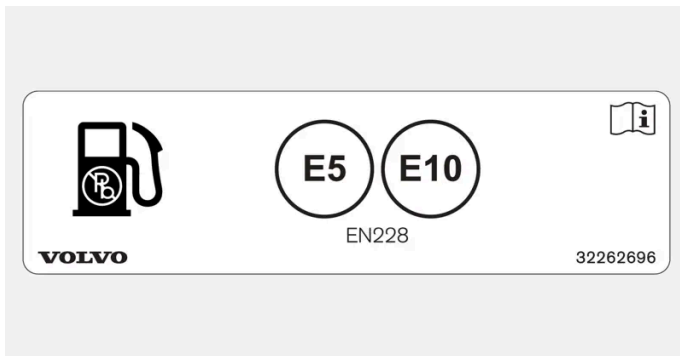

Autocollant à l'intérieur de la trappe de réservoir.

L'identifiant conforme à la norme CEN EN16942 se trouve à l'intérieur de la trappe de réservoir et, jusqu'au 12 octobre 2018 au plus tard, sur les pompes à carburant correspondantes et leur pistolet dans les stations-service en Europe.

Il s'agit des identifiants actuellement utilisés pour les carburants standard en Europe. L'essence avec l'identifiant suivant peut être utilisée dans les voitures avec moteur à essence :



L'essence E5 affiche un taux d'oxygène maximal de 2,7 % et un taux d'éthanol maximal de 5 % en volume.



L'essence E10 affiche un taux d'oxygène maximal de 3,7 % et un taux d'éthanol maximal de 10 % en volume.

 **Important**

- Tout carburant contenant jusqu'à 10 pour cent du volume en éthanol peut être utilisé.
- L'essence EN 228 E10 (avec 10 pour cent maxi du volume en éthanol) peut être utilisée.
- Un indice d'éthanol supérieur à E10 (10 pour cent maxi. du volume) n'est pas autorisé. L'E85, par exemple, ne doit pas être utilisé.

Indice d'octane

- RON 95 peut être utilisé en conduite normale.
- L'indice RON 98 est recommandé pour une puissance satisfaisante et une faible consommation de carburant.
- N'utilisez pas des carburants dont l'indice d'octane est inférieur à RON 95.

En cas de conduite par une température supérieure à + 38 °C (100 °F), l'indice d'octane maximal possible est recommandé pour obtenir des performances adéquates et une consommation de carburant adaptée.

 **Important**

- Utilisez uniquement de l'essence sans plomb afin de ne pas endommager le catalyseur.
- N'utilisez pas de carburants contenant des additifs métalliques.
- N'utilisez jamais un additif s'il n'a pas été recommandé par Volvo.

11.10. Ravitaillement

11.10.1. Manipulation du carburant

Ne pas utiliser de carburant de qualité inférieure à celle recommandée par Volvo, car cela pourrait avoir une influence négative sur la puissance du moteur et la consommation en carburant.

 **Attention**

Évitez d'inhaler les vapeurs de carburant et les projections de carburant dans les yeux.

Si du carburant a été projeté dans les yeux, retirez éventuellement les lentilles de contact et rincez les yeux abondamment à l'eau pendant au moins 15 minutes puis consultez un médecin.

N'ingérez jamais de carburant. Les carburants tels que l'essence, le bioéthanol et les mélanges et le gazole de ceux-ci sont très toxiques et peuvent entraîner des blessures permanentes voire la mort en cas d'ingestion. Consultez immédiatement un médecin en cas d'ingestion de carburant.

 **Attention**

Du carburant renversé au sol pourrait s'enflammer.

Coupez le chauffage au carburant avant de commencer le ravitaillement.

Ne portez jamais un téléphone mobile allumé pendant que vous faites le plein. La sonnerie peut entraîner la formation d'étincelles et enflammer les vapeurs de carburant pouvant déclencher un incendie et des blessures.

 **Important**

Le mélange de différents types de carburant ou l'utilisation de carburants non-recommandés annule les garanties offertes par Volvo ainsi que les éventuels contrats d'entretien complémentaires. Valable pour tous les moteurs.

11.10.2. Consommation de carburant et émissions de CO₂













Les informations présentées dans les tableaux ci-dessous sont conformes à la WLTP (Worldwide Harmonized Light-Duty Vehicles Test Procedure ou procédure d'essai mondiale harmonisée pour les voitures particulières et véhicules utilitaires légers), une méthode internationale d'essai des véhicules.

La consommation de carburant d'un véhicule est exprimée en litres pour 100 km et les émissions de dioxyde de carbone (CO₂) en grammes de CO₂ par kilomètre.

Explication	
	Conduite urbaine (vitesse basse)
	Conduite suburbaine (vitesse moyenne)
	Conduite sur route (rapide)
	Conduite sur autoroute (très rapide)
	Valeur combinée (conduite mixte)
CO ₂	grammes de CO ₂ /km
	litres/100 km
	Valeur basse
	Valeur haute

 **Note**

Si le tableau ne contient pas de données concernant la consommation et les émissions, celles-ci sont disponibles sur la page d'assistance de Volvo Cars ([volvocars.com/intl/support](https://www.volvocars.com/intl/support) [<https://www.volvocars.com/intl/support>]).

											
		CO ₂	Ø 	CO ₂	Ø 	CO ₂	Ø 	CO ₂	Ø 	CO ₂	Ø 
T2(B3154T9)		225	9,9	162	7,2	140	6,2	164	7,2	164	7,3
		240	10,6	176	7,8	151	6,7	182	8,0	179	7,9

Les valeurs du tableau ci-dessus de consommation de carburant et d'émissions de CO₂ sont basées sur des cycles de conduite spécifiques (voir ci-dessous). Le poids de la voiture peut augmenter en fonction de ses équipements. Cela, ainsi que le chargement de la voiture, affecte la consommation de carburant et les émissions de CO₂. Selon la procédure d'essai harmonisée au niveau mondial pour les véhicules légers WLTP, chaque véhicule affiche des valeurs de consommation de carburant et d'émissions de CO₂ qui lui sont spécifiques, selon son équipement. Ces valeurs se trouvent entre la valeur basse et la valeur haute du tableau ci-dessus. Sur de nombreux marchés, les valeurs de consommation de carburant et d'émissions de CO₂ spécifiques à votre véhicule sont indiquées sur sa carte grise.

Diverses raisons peuvent expliquer une consommation de carburant plus élevée que les valeurs du tableau. Par exemple :

- Si la voiture est équipée d'accessoires supplémentaires affectant son poids.
- Le style de conduite adopté par le conducteur.
- Le choix du conducteur de monter des roues différentes de celles conçues pour la version de base du moteur peut entraîner une augmentation de la résistance de roulement.
- Une vitesse élevée implique une augmentation de la prise au vent.
- La qualité du carburant, les conditions de la chaussée et de circulation, les conditions météorologiques et l'état de la voiture.

La combinaison des exemples mentionnés ici peut impliquer une forte augmentation de la consommation.

De fortes variations dans la consommation de carburant peuvent être notées en cas de comparaison avec les profils de cycle de conduite (voir ci-dessous) utilisés pour la certification de la voiture et sur lesquels les données de consommation du tableau sont basées. Pour plus d'informations, veuillez vous référer à la réglementation indiquée.

Note

Des conditions météorologiques extrêmes et la conduite avec une remorque ou en altitude combinés à une qualité de carburant inférieure à celle recommandée sont des facteurs qui augmentent considérablement la consommation de carburant de la voiture.

Norme WLTP

La norme WLTP (Worldwide Harmonized Light-Duty Vehicles Test Procedure) permet de calculer des paramètres de consommation de la voiture. La norme WLTP s'appuie sur les conditions routières moyennes en conduite de tous les jours. Comparé à l'ancienne norme NEDC (nouveau cycle européen de conduite), la procédure d'essai harmonisée au niveau mondial pour les véhicules légers (WLTP) prend davantage en considération les variations des conditions de circulation et des vitesses ainsi que l'équipement et les catégories de poids. Les équipements optionnels qui ont une incidence sur la consommation de carburant (la climatisation, le chauffage des sièges, etc.) sont désactivés durant l'essai. Cette nouvelle norme doit produire des valeurs plus réalistes de consommation de carburant et d'émissions de dioxyde de carbone. Ces valeurs visent à comparer différentes voitures et non à représenter votre consommation de carburant normale.

Profils de cycle de conduite

Cette version du manuel est valable au moment de son impression, mais cette validité ne peut être entièrement garantie pour l'avenir. Pour plus d'informations, consultez la première page, qui comporte un avertissement complet.

Un cycle de conduite simule des conditions moyennes réelles de conduite de la voiture. La norme s'appuie sur quatre profils différents de cycle de conduite :

- **Conduite en ville** – vitesse lente ;
- **Conduite suburbaine** – conduite à vitesse moyenne
- **Conduite sur route** – vitesse rapide ;
- **Conduite sur autoroute** – vitesse très rapide.

Chaque cycle de conduite est caractérisé par différentes conditions, par exemple la vitesse, la durée et le kilométrage.

La valeur officielle de conduite mixte, indiquée dans le tableau, est conforme à la législation, en combinaison avec les résultats des quatre cycles de conduite.

Les gaz d'échappement sont collectés pour obtenir la valeur d'émissions de dioxyde de carbone (émissions de CO₂) pour les quatre cycles. Ils sont ensuite analysés pour obtenir la valeur d'émission de CO₂.

11.10.3. Station-service

Utilisez le système de navigation* de la voiture pour trouver votre chemin jusqu'à la station-service la plus proche.

Lorsque vous faites le plein, profitez-en pour inspecter la voiture : contrôlez la pression de gonflage, les ampoules, les balais d'essuie-glace, faites l'appoint en liquide lave-glace, etc.

* Option/accessoire.

11.10.4. Réservoir de carburant (volume)

Le tableau ci-dessous présente le volume de remplissage du réservoir de carburant.

Tous les moteurs	
Litres (env)	54
Gallons US (env)	14,2

11.10.5. Remplir de carburant

Le réservoir de carburant est équipé d'un système de remplissage sans serrure.

Ravitaillement de la voiture en station-service

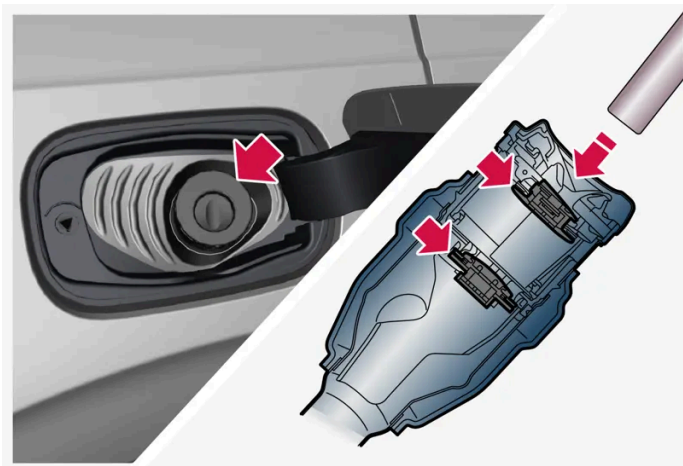

Il est essentiel d'insérer le bec du pistolet de pompe au-delà des deux clapets ouvrants du tuyau de remplissage avant de commencer le remplissage.

Instructions pour le remplissage :

1 Arrêtez la voiture et ouvrez la trappe de réservoir de carburant.

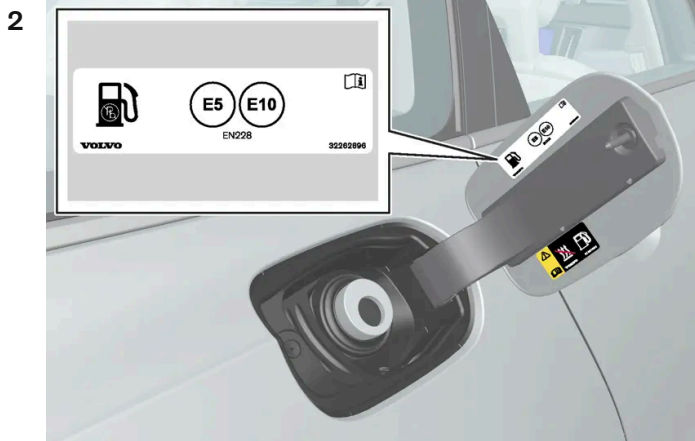

Choisissez un carburant homologué pour une utilisation pour la voiture selon l'identifiant^[1] à l'intérieur de la trappe de réservoir. Consultez les informations concernant les carburants homologués et l'identifiant dans la section « Essence ».

3 Insérez le pistolet de la pompe dans l'ouverture de remplissage. Le tuyau de remplissage se compose de deux clapets et le pistolet doit traverser les deux clapets avant de commencer le remplissage.

4 Ne remplissez pas le réservoir à ras bord. Cessez le remplissage lorsque le pistolet s'arrête (dès la première fois).

➤ Le réservoir est rempli.

Note

Une trop grande quantité de carburant peut entraîner un débordement par temps chaud.

Faire le plein de carburant avec un bidon de réserve

Pour le remplissage avec un bidon de réserve, utilisez l'entonnoir qui se trouve dans le bloc de mousse sous le plancher du compartiment à bagages.

- 1 Ouvrez la trappe de réservoir.
- 2 Insérez l'entonnoir de la pompe dans l'ouverture de remplissage. Le tuyau de remplissage se compose de deux clapets et l'embouchure de l'entonnoir doit traverser les deux clapets avant de commencer le remplissage.

Concerne les voitures équipées d'un chauffage auxiliaire alimenté au carburant*

N'utilisez jamais le chauffage alimenté au carburant lorsque la voiture se trouve dans une station service.

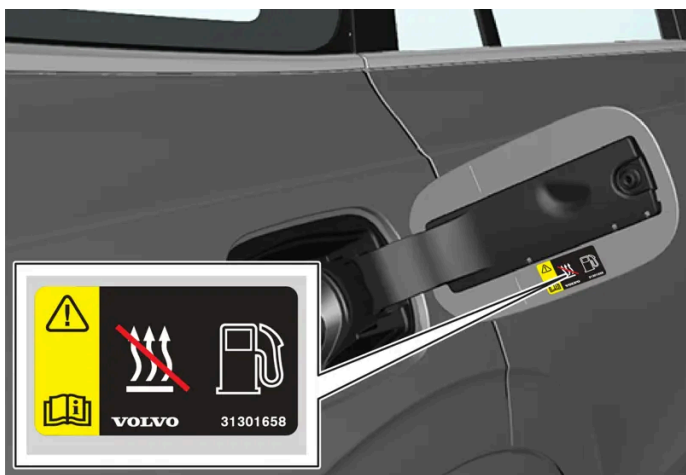

Autocollant à l'intérieur de la trappe de réservoir.

^[1] L'identifiant conforme à la norme CEN EN16942 se trouve à l'intérieur de la trappe de réservoir et, jusqu'au 12 octobre 2018 au plus tard, sur les pompes à carburant correspondantes et leur pistolet dans les stations-service en Europe.

* Option/accessoire.

11.10.6. Ouvrir et fermer la trappe de réservoir

La voiture doit être déverrouillée pour pouvoir ouvrir la trappe de réservoir^[1].

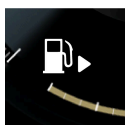

La flèche qui accompagne le symbole de réservoir sur l'écran conducteur indique le côté où se trouve la trappe du réservoir de carburant.

- 1 Pour ouvrir la trappe du réservoir, appuyez doucement sur sa partie arrière.

2 À la fin d'un ravitaillement en carburant - fermer la trappe par une légère pression.

* Option/accessoire.

[1] Seuls le verrouillage et le déverrouillage avec la clé, sans clé* ou avec Volvo On Call ont une incidence sur l'état de la trappe de réservoir.

11.11. Épuration des gaz d'échappement

11.11.1. Filtre à particules essence

Les voitures essence sont équipées d'un filtre à particules pour une épuration plus efficace des gaz d'échappement [1].

Les particules des gaz d'échappement sont collectées dans le filtre à particules essence pendant la conduite normale. Dans des conditions normales de fonctionnement, une régénération passive entraînant l'oxydation puis la combustion des particules a lieu. Le filtre est ainsi vidé.

Si vous roulez à basse vitesse ou en cas de démarrages à froid répétés avec des températures extérieures basses, une régénération active peut s'avérer nécessaire. La régénération du filtre à particules s'effectue automatiquement et prend normalement 10 à 20 minutes. La consommation de carburant peut augmenter temporairement durant la régénération.

Conduite sur de courtes distances, à basse vitesse avec une voiture essence

La capacité du système d'épuration des gaz d'échappement dépend du style de conduite adopté. Il est important de rouler sur des distances variées et à diverses vitesses afin d'obtenir des performances aussi éco-énergétiques que possible.

La conduite fréquente sur de courtes distances et à basse vitesse (ou par temps froid) empêchant le moteur d'atteindre sa température normale de fonctionnement peut causer des problèmes et des perturbations du fonctionnement accompagnées de messages d'avertissement. Si la voiture est principalement utilisée en milieu urbain, il est important de rouler régulièrement à des vitesses supérieures afin de permettre la régénération du système d'épuration des gaz d'échappement.

- La voiture doit rouler sur route à une vitesse supérieure à 90 km/h (55 mph) entre chaque ravitaillement en carburant.

[1] Concerne certaines variantes.

11.12. HomeLink

11.12.1. HomeLink® *

HomeLink® [1] [2] est une télécommande programmable intégrée au système électrique de la voiture. Il peut commander à distance jusqu'à trois dispositifs, par exemple un système d'ouverture de porte de garage ou un système d'alarme, et remplace ainsi les télécommandes de ces dispositifs.

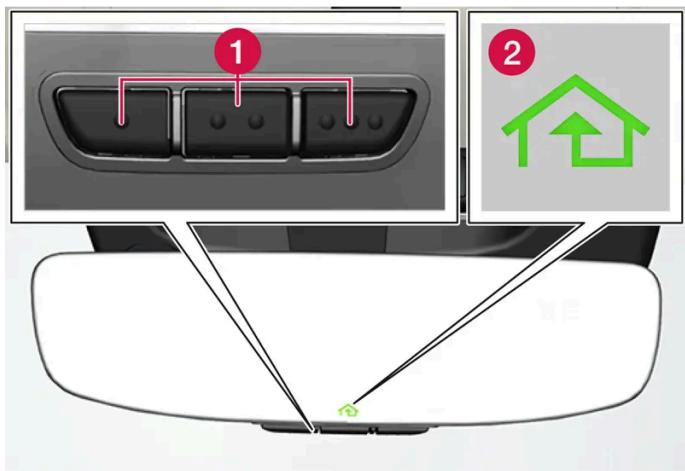

L'illustration est schématique, la variante peut être différente.

- 1 Boutons programmables
- 2 Témoin lumineux

HomeLink® est intégré au rétroviseur intérieur et se compose de trois boutons programmables et d'un témoin sur le miroir.

Note

Conservez les télécommandes d'origine pour une reprogrammation future (par exemple lorsque vous changez de voiture ou lorsque vous désirez les utiliser dans un autre véhicule).

Il est également recommandé d'annuler la programmation des boutons à la vente de la voiture.

Plus d'informations

Consultez homelink.com ou appelez le 00 8000 466 354 65 (ou le numéro payant suivant : +49 6838 907 277) [3].

* Option/accessoire.

[1] HomeLink et le symbole de maison HomeLink sont des marques déposées de Gentex Corporation.

[2] Concerne certains marchés.

[3] Veuillez noter que le numéro gratuit peut ne pas être disponible en fonction de votre opérateur.

11.12.2. Utilisation de HomeLink® *

Une fois le HomeLink® [1] programmé, il est possible de l'utiliser en remplacement des télécommandes d'origine.

Cette version du manuel est valable au moment de son impression, mais cette validité ne peut être entièrement garantie pour l'avenir. Pour plus d'informations, consultez la première page, qui comporte un avertissement complet.

Appuyez sur le bouton programmé. La porte de garage, la grille, le système d'alarme ou autre est activé (cela peut prendre quelques secondes). Si le bouton est enfoncé pendant plus de 20 secondes, la reprogrammation sera lancée. Le témoin lumineux s'allume ou clignote lorsque le bouton est enfoncé. Les télécommandes d'origine peuvent bien sûr toujours être utilisées en parallèle avec HomeLink[®], si vous le souhaitez.

 **Note**

Après la coupure du contact, HomeLink[®] fonctionne pendant au moins 7 minutes.

 **Note**

HomeLink[®] n'est pas opérationnel si la voiture est verrouillée de l'extérieur et sous alarme*.

 **Attention**

- Si HomeLink[®] est utilisé pour actionner une porte de garage ou une grille, assurez-vous que personne ne se trouve à proximité de la porte ou de la grille pendant leur déplacement.
- N'utilisez pas la télécommande HomeLink[®] pour une porte de garage qui n'a pas de sécurité arrêt/retour.

* Option/accessoire.

[1] Concerne certains marchés.

11.12.3. Programmer HomeLink[®] *

Programmation de HomeLink[®] [1], réinitialisation de la programmation ou programmation de boutons spécifiques.

Programmer

- 1 Pointez la télécommande vers le bouton HomeLink[®] à programmer et maintenez-la à env. 2-8 cm (env. 1-3 pouces) du bouton. Ne couvrez pas le témoin indicateur sur le HomeLink[®].
 - 2 Appuyez sur le bouton de la télécommande et sur le bouton de HomeLink[®] à programmer et maintenez-les enfoncés.
 - 3 Ne relâchez pas les boutons avant que le témoin passe d'un clignotement lent (environ 1 fois par seconde) à un clignotement rapide (environ 10 fois par seconde) ou à rester allumé.
- **Si le témoin reste allumé :** Indication de l'exécution terminée de la programmation.
Appuyez 2 fois sur le bouton programmé pour activer.
- Si le témoin clignote rapidement :** L'unité à programmer pour HomeLink[®] peut disposer d'une fonction de sécurité qui requiert une étape supplémentaire.

Cette version du manuel est valable au moment de son impression, mais cette validité ne peut être entièrement garantie pour l'avenir. Pour plus d'informations, consultez la première page, qui comporte un avertissement complet.

Essayez d'appuyer 2 fois sur le bouton programmé pour vérifier que la programmation fonctionne. Sinon, continuez avec l'étape suivante.

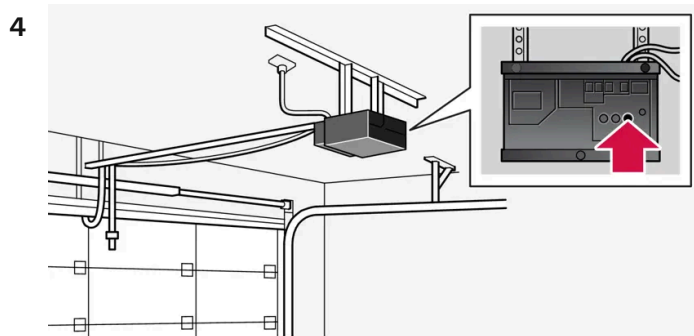

Cherchez le bouton d'apprentissage^[2] sur le récepteur de la porte de garage par exemple. Il est généralement placé près de la fixation de l'antenne sur le récepteur.

5 Appuyez une fois sur le bouton d'apprentissage du récepteur puis relâchez-le.

La programmation doit être effectuée dans les 30 secondes suivant la pression sur le bouton.

6 Appuyez puis relâchez le bouton de HomeLink[®] à programmer. Répétez la séquence "appuyer/maintenir/relâcher" une deuxième fois et, en fonction du modèle du récepteur, une troisième fois.

➤ La programmation est terminée.

i Note

La programmation de HomeLink[®] avec certaines télécommandes s'effectue plus facilement à une distance de 15 à 20 cm (env. 6 à 12 pouces).

Reprogrammer un seul bouton

1 Appuyez sur le bouton souhaité et maintenez-le enfoncé pendant environ 20 secondes.

2 Lorsque le témoin lumineux de HomeLink[®] commence à clignoter lentement, il est possible de programmer normalement.

i Note

Si le bouton qui doit être reprogrammé n'est pas programmé, il revient à la programmation précédemment sauvegardée.

Réinitialiser les boutons de HomeLink[®]

La réinitialisation ne peut concerner que tous les boutons HomeLink[®] en même temps. Seule la reprogrammation individuelle d'un bouton est possible.

- 1 Tenez enfoncés les boutons extérieurs de HomeLink® pendant environ 10 secondes.
- Lorsque le témoin lumineux commence à clignoter, les boutons sont réinitialisés et prêts à être reprogrammés.

Problème de programmation

Consultez homelink.com ou appelez le 00 8000 466 354 65 (ou le numéro payant suivant : +49 6838 907 277)^[3].

* Option/accessoire.

^[1] Concerne certains marchés.

^[2] La dénomination et la couleur du bouton varient selon les fabricants.

^[3] Veuillez noter que le numéro gratuit peut ne pas être disponible en fonction de votre opérateur.

11.12.4. Réception par type pour HomeLink® *

L'homologation de type pour HomeLink®^[1] est à lire ci-dessous.

Pays/Région	Réception par type
États-Unis et Canada	Cet appareil est conforme à la section 15 des règles FCC et à la norme Industry Canada RSS-210. Son utilisation est soumise aux deux conditions suivantes : (1) cet appareil ne doit pas provoquer d'interférences nuisibles, et (2) cet appareil doit résister aux interférences auxquelles il peut être soumis, y compris les interférences pouvant perturber son fonctionnement.
Europe	Gentex Corporation certifie par la présente que l'appareil HomeLink® Model UAHL5 est conforme à la directive 2014/53/UE concernant les équipements radioélectriques. Bandes de fréquence dans lesquelles l'équipement radio fonctionne : <ul style="list-style-type: none">• 433,05MHz-434,79MHz <10 mW E.R.P.• 868,00MHz-868,60MHz <25 mW E.R.P.• 868,70MHz-868,20MHz <25 mW E.R.P.• 869,40MHz-869,65MHz <25 mW E.R.P.• 869,70MHz-870,00MHz <25 mW E.R.P. Adresse du détenteur du certificat : Gentex Corporation, 600 North Centennial Street, Zeeland MI 49464, États-Unis

* Option/accessoire.

^[1] Concerne certains marchés.

11.13. Remorquage et transport

11.13.1. Remorquage

Le remorquage consiste à tirer une voiture avec un autre véhicule à l'aide d'un filin.

Renseignez-vous sur la vitesse maximale autorisée par la loi pour le remorquage avant d'entreprendre une telle action.

Important

Le remorquage des voitures équipées d'une boîte de vitesses à sept rapports est interdit. Celles-ci doivent être transportées sur une plateforme, de telle sorte qu'aucune de leurs roues ne soit au sol. Contactez un concessionnaire Volvo en cas de doute concernant ce qui s'applique à votre voiture.

Préparations et remorquage

Important

Dans certaines versions de la boîte de vitesses, il n'est pas possible de quitter le rapport P si le moteur n'a pas démarré. Contactez un atelier Volvo agréé pour le remorquage ou faites appel à un professionnel du dépannage.

Important

Notez que la voiture doit toujours être remorquée en marche avant.

- Une voiture avec boîte de vitesses automatique ne doit pas être remorquée à une vitesse supérieure à 80 km/h (50 mph) et sur une distance supérieure à 80 km (50 miles).

Attention

- La position de contact II doit être active. En position de contact I, tous les coussins gonflables sont désactivés.
- Conservez toujours la clé dans la voiture lors du remorquage.

Attention

L'assistance de freinage et de direction ne fonctionne pas lors que le moteur est à l'arrêt. Il faut alors environ 5 fois plus de force pour enfoncer la pédale de frein et la direction est beaucoup plus lourde que la normale.

- 1 Allumez les feux de détresse de la voiture.
- 2 Fixez la corde à l'œillet de remorquage.
- 3 Désactiver le blocage de la direction en déverrouillant la voiture.
- 4 Mettez le contact en position II. Appuyez sur le bouton de démarrage sans appuyer sur la pédale de frein et maintenez la pression pendant environ 4 secondes. Relâchez ensuite le bouton.

Cette version du manuel est valable au moment de son impression, mais cette validité ne peut être entièrement garantie pour l'avenir. Pour plus d'informations, consultez la première page, qui comporte un avertissement complet.

5 Placez le sélecteur de vitesses sur la position neutre et desserrez le frein de stationnement.

Si la tension de batterie est trop basse, le frein de stationnement ne pourra pas être desserré. Branchez une batterie auxiliaire si la tension de batterie est trop faible.

➤ Le remorquage peut alors commencer.

6 Maintenez la corde de remorquage tendue lorsque le véhicule remorqueur ralentit en conservant votre pied sur la pédale de frein afin d'éviter toute secousse inutile.

7 Soyez prêt à freiner pour arrêter la voiture.

Aide au démarrage

Ne remorquez pas la voiture pour la forcer à démarrer. Si la batterie est déchargée et si vous n'arrivez pas à démarrer, utilisez une batterie auxiliaire.

! Important

Le catalyseur risque d'être endommagé si vous essayez de démarrer la voiture en la remorquant.

11.13.2. Monter et démonter l'œillet de remorquage

Utilisez l'œillet prévu pour le remorquage. L'œillet de remorquage est fixé dans un orifice fileté situé derrière un cache sur le côté droit du pare-chocs avant ou arrière.

Monter l'œillet de remorquage

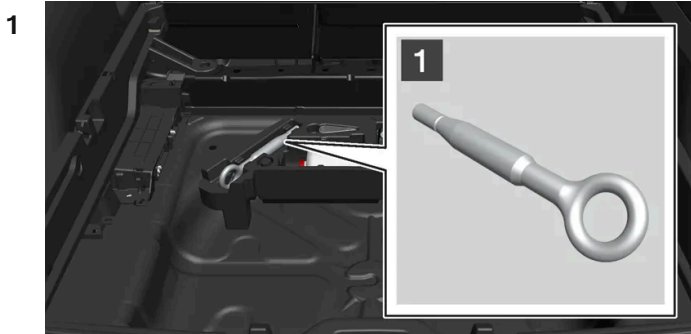

1

Sortir l'œillet de remorquage situé dans le bloc en mousse sous le plancher du compartiment à bagages.

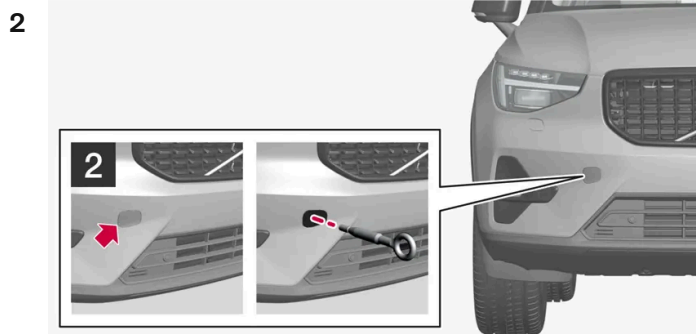

2

Avant: Retirer le cache : appuyez sur le cache.

- Le cache se balance sur son axe médian et peut alors être détaché.

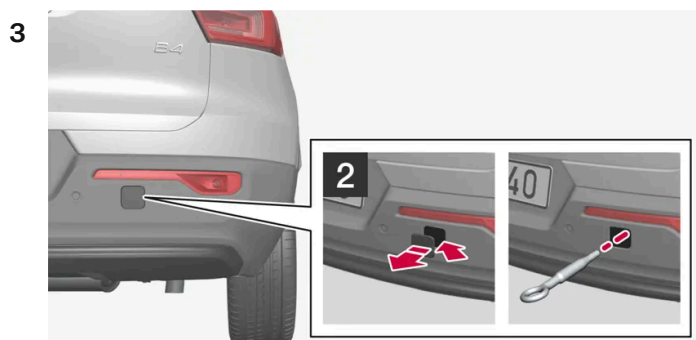

2

Arrière: Retirer le cache : utilisez une pièce de monnaie, une clé ou un objet semblable pour faire levier sur le cache à l'endroit du marquage.

- Retirez complètement le cache.

4 Vissez l'œillet de remorquage à fond.



Vissez fermement l'œillet. Utilisez par exemple la clé à boulon de roue* pour vous aider.

! Important

Il est important de visser fermement l'œillet de remorquage, jusqu'en butée.

À ne pas oublier pour l'utilisation de l'œillet de remorquage

- L'œillet de remorquage peut être utilisé pour monter la voiture sur la plate-forme d'une dépanneuse si : La position et la garde au sol de la voiture en définissent la possibilité.
- Si l'inclinaison de la rampe de la dépanneuse est trop pentue ou si la garde au sol sous la voiture est insuffisante, la voiture peut être endommagée si l'on essaie de la tirer avec l'œillet de remorquage.
- Au besoin, levez la voiture à l'aide du dispositif de levage de la dépanneuse. N'utilisez pas l'œillet de remorquage.

Attention

Rien ni personne ne doit se trouver derrière la dépanneuse pendant la montée de la voiture sur la plate-forme.

Important

L'œillet de remorquage ne doit être utilisé qu'en cas de remorquage sur route et non pour un dépannage, après une sortie de route par exemple. Appelez les services de secours pour obtenir de l'aide dans ce type de situation.

Démonter l'œillet de remorquage

- 1 Après utilisation, dévissez l'œillet de remorquage et remettez-le dans le bloc de mousse.
Terminez en remplaçant le cache sur le pare-chocs.

* Option/accessoire.

11.13.3. Remorquage

En cas de dépannage, la voiture est transportée à l'aide d'un autre véhicule.

Appelez les services de secours pour obtenir de l'aide dans ce type de situation.

L'œillet de remorquage peut être utilisé pour monter la voiture sur la plate-forme d'une dépanneuse si :

La position de la voiture et la garde au sol déterminent s'il est possible de monter la voiture sur un plateau. Si l'inclinaison de la rampe de la dépanneuse est trop pentue ou si la garde au sol sous la voiture est insuffisante, la voiture peut être endommagée si l'on essaie de la tirer. La voiture doit alors être soulevée à l'aide du dispositif de levage de la dépanneuse.

Attention

Rien ni personne ne doit se trouver derrière la dépanneuse pendant la montée de la voiture sur la plate-forme.

 **Important**

L'œillet de remorquage ne doit être utilisé qu'en cas de remorquage sur route et **non** pour un dépannage, après une sortie de route par exemple. Appelez les services de secours pour obtenir de l'aide dans ce type de situation.

 **Important**

Notez que la voiture doit toujours être remorquée en marche avant.

Lorsqu'une voiture à transmission intégrale* est remorquée avec les roues avant soulevées, sa vitesse ne doit pas dépasser 70 km/h (40 mph) et la distance parcourue ne doit pas dépasser 50 km (30 miles).

* Option/accessoire.

11.13.4. Mode sécurité

Le mode sécurité est une protection qui prend effet lorsqu'un accident peut avoir endommagé une fonction importante de la voiture, par exemple des conduites de carburant, les capteurs de l'un des systèmes de sécurité ou le système de freinage.

Si la voiture a subi une collision, le texte **Safety mode Voir le manuel de conduite et d'entretien** peut être affiché à l'écran du conducteur, en même temps qu'un symbole d'avertissement, si l'écran et le système électrique de la voiture fonctionnent encore. Ce message signifie que les fonctions de la voiture ont été réduites.

 **Attention**

Ne tentez en aucun cas de démarrer la voiture en cas d'odeur de carburant lorsque le message **Safety mode Voir le manuel de conduite et d'entretien** est affiché sur l'écran conducteur. Quittez immédiatement la voiture.

Si la voiture est en mode de sécurité, il est possible de tenter de réinitialiser le système pour la démarrer et la faire rouler sur une petite distance, si elle se trouve à un endroit dangereux par exemple.

 **Attention**

Ne tentez jamais de réparer la voiture vous-même ou de réinitialiser les systèmes électroniques lorsqu'elle a été en mode sécurité. Ceci pourrait entraîner des blessures ou un dysfonctionnement de la voiture. Volvo recommande de toujours faire vérifier et réparer votre voiture par un atelier Volvo agréé lorsque le texte **Safety mode Voir le manuel de conduite et d'entretien** a été affiché.

 **Attention**

Lorsque la voiture est mise en mode sécurité, elle ne doit pas être remorquée. Elle doit alors être transportée. Volvo recommande de la faire remorquer à un atelier Volvo agréé.

11.13.5. Démarrer et déplacer la voiture après l'activation du mode sécurité

Si la voiture est en mode de sécurité, il est possible de tenter de réinitialiser le système pour la démarrer et la faire rouler sur une petite distance, si elle se trouve à un endroit dangereux par exemple.

Réinitialiser et démarrer la voiture après l'activation du mode de sécurité

- 1 Examinez l'état général de la voiture et vérifiez qu'il n'y a pas d'écoulement de carburant. Il ne doit y avoir aucune odeur de carburant.

Si les dommages sont légers et s'il n'y a pas de fuite de carburant, vous pouvez effectuer une tentative de démarrage.

 **Attention**

Ne tentez en aucun cas de démarrer la voiture en cas d'odeur de carburant lorsque le message **Safety mode Voir le manuel de conduite et d'entretien** est affiché sur l'écran conducteur. Quittez immédiatement la voiture.

- 2 Arrêtez le moteur.
 - 3 Essayez ensuite de démarrer le véhicule.
- Le système électronique de la voiture effectue une vérification du système, puis tente de réintégrer l'état normal.

 **Important**

Si le message **Safety mode Voir le manuel de conduite et d'entretien** est toujours affiché à l'écran ne conduisez pas la voiture et ne la remorquez pas non plus. Faites appel à un dépanneur. Des dommages cachés peuvent rendre la voiture impossible à manœuvrer, même si la voiture semble apte à être conduite.

Déplacer la voiture après l'activation du mode sécurité

- 1 Si l'écran du conducteur affiche le message **Normal mode The car is now in normal mode** après une tentative de démarrage, vous pouvez déplacer la voiture avec précaution, si elle se trouve à un endroit dangereux par exemple.
- 2 Ne déplacez pas la voiture plus que nécessaire.

Attention

Lorsque la voiture est mise en mode sécurité, elle ne doit pas être remorquée. Elle doit alors être transportée. Volvo recommande de la faire remorquer à un atelier Volvo agréé.

11.14. Dysfonctionnement

Une anomalie de fonctionnement peut provenir d'une panne ou de circonstances spécifiques à la situation.

Certaines fonctions ont des limites dans des situations particulières et nécessitent des conditions spécifiques pour fonctionner. Les écrans (conducteur et central) peuvent afficher des messages qui indiquent ce type de situation.

Vous trouverez plus d'informations concernant la recherche de pannes et les limites de diverses fonctions dans les articles ci-dessous.

Si la voiture ne peut pas être conduite

Allumez les feux de détresse en cas de panne dans un endroit exposé à la circulation. Pensez à la sécurité et placez la voiture dans un lieu qui n'est pas exposé à la circulation. Portez une veste réfléchissante et placez le triangle de présignalisation de façon à avertir les autres usagers à temps. Faites appel à l'assistance routière si le problème ne peut être résolu sur place.

11.15. Accident de la route

Si la voiture est accidentée : activez les feux de détresse et, si la voiture gêne la circulation, mettez-la en sûreté.

N'essayez pas de redémarrer la voiture si vous sentez une odeur de carburant lorsque l'écran conducteur affiche le message **Safety mode Voir le manuel de conduite et d'entretien**. Quittez immédiatement la voiture !

Contactez les services de secours ou d'assistance routière au besoin.

En fonction de l'équipement de la voiture, celle-ci pourra détecter elle-même un accident et contacter les services de secours les plus proches. Si la voiture n'a pas Volvo On Call*, une norme européenne, Pan-European eCall, prévoit une alarme automatique de collision et une aide d'urgence^[1].

- Pensez à la sécurité lorsque vous sortez de la voiture!
- Portez une veste réfléchissante et placez un triangle de présignalisation afin d'avertir les autres usagers de la route.

En cas d'accident avec du gibier

Soyez prudent, un animal blessé peut se sentir en danger et se défendre.

Appelez la police pour obtenir une assistance pour la prise en charge de l'animal (mise à mort s'il est gravement blessé ou déplacement s'il est mort) afin qu'il ne constitue pas un danger pour la circulation.

* Option/accessoire.

^[1] Concerne certains marchés.

12. Audio, multimédia et Internet

12.1. Radio

12.1.1. Radio numérique

12.1.1.1. Radio numérique *

La radio numérique (DAB^[1]) est un système de diffusion numérique de radio. La radio est compatible avec les standards DAB, DAB+ et DMB^[2].



La radio peut être contrôlée avec la commande vocale, les commandes au volant ou sur l'écran central.



L'application de la radio numérique est lancée depuis la vue Applications sur l'écran central.

La radio numérique est diffusée comme toute autre bande de fréquence, la FM par exemple. Outre la possibilité de sélectionner la diffusion à partir de **Stations**, **Favoris** et **Genres**, il est aussi possible de la choisir depuis les stations auxiliaires et **Ensembles**. L'ensemble est une collection de stations de radio (groupe) émises sur la même fréquence.

Si la station de radio émet son logo, celui-ci s'affichera à côté du nom de la station (le temps de téléchargement du logo peut varier).

Station auxiliaire DAB

Les composants secondaires sont souvent nommés stations auxiliaires. Ils sont temporaires et peuvent contenir des traductions du programme principal dans d'autres langues par exemple. Les stations auxiliaires sont indiquées par un symbole flèche dans la liste des stations.

* Option/accessoire.

^[1] Digital Audio Broadcasting

^[2] Digital Multimedia Broadcasting

12.1.1.2. Liaison entre FM et radio numérique*

La fonction signifie que la radio numérique (DAB) peut passer d'une station à mauvaise réception ou sans réception vers la même station d'un autre groupe de stations avec une meilleure réception, sur DAB et/ou entre DAB et FM.

Liaisons DAB à DAB et DAB à FM

- 1 Appuyez sur **Paramètres** de la Vue principale.
- 2 Appuyez sur **Média** → **DAB**.
- 3 Cochez/décochez **Transfert DAB-DAB** et/ou **Transfert DAB-FM** pour activer/désactiver chaque fonction.

* Option/accessoire.

12.1.2. Commande vocale de radio et lecteur multimédia

Vous trouverez ci-dessous les commandes vocales de la radio et du lecteur multimédia^[1].

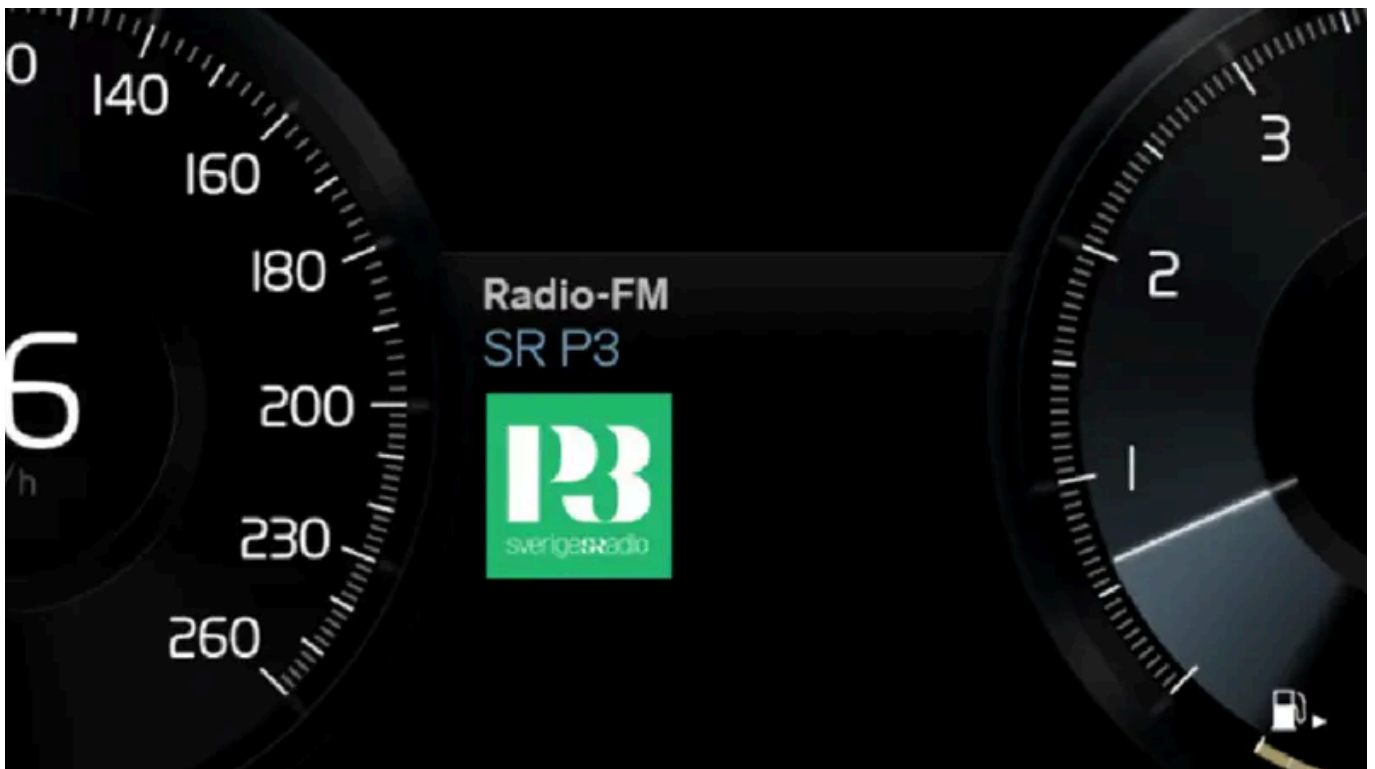



Appuyez sur  et dites l'une des commandes suivantes :

- "Médias" - permet de lancer un dialogue pour la source et la radio et d'afficher des exemples de commandes.

Cette version du manuel est valable au moment de son impression, mais cette validité ne peut être entièrement garantie pour l'avenir. Pour plus d'informations, consultez la première page, qui comporte un avertissement complet.

- "Lire [artiste]" - lance la lecture d'un artiste sélectionné.
- "Lire [lâttitel]" - lance la lecture d'un titre sélectionné.
- "Lire [lâttitel] de [album]" - lance la lecture d'un titre sélectionné dans un album sélectionné.
- « Lire [radiostation] » - lance l'écoute d'une station de radio sélectionnée.
- "Régler sur [fréquence]" - lance la fréquence radio sélectionnée sur la bande radio activée. Si aucune source de radio n'est active, la bande FM est automatiquement sélectionnée par défaut.
- "Régler sur [fréquence] [frekvensband]" - lance la fréquence radio choisie sur la bande radio sélectionnée.
- "Radio" - permet d'écouter la radio FM.
- "Radio FM" - permet d'écouter la radio FM.
- « DAB » - permet d'écouter la radio DAB*.
- "USB" - permet de lancer la lecture à partir d'une clé USB.
- "iPod" - permet de lancer la lecture à partir d'un iPod.
- "Bluetooth" - permet de lancer la lecture à partir d'une source multimédia connectée par Bluetooth.
- "Musique similaire" - permet de lancer la lecture à partir des unités USB connectées de musiques semblables à celle écoutée.

 **Note**

Toutes les langues du système ne prennent pas en charge la commande vocale. Ceux qui le font sont marqués du symbole  dans la liste des langues système disponibles. Pour plus d'informations sur l'emplacement de ces informations, reportez-vous à la section sur les paramètres de commande vocale.

^[1] Concerne certains marchés.

* Option/accessoire.

12.1.3. Radio

Vous pouvez écouter les stations de radio des bandes FM et radio numérique (DAB)*. Lorsque la voiture est connectée à Internet, il est aussi possible d'écouter la radio sur internet.

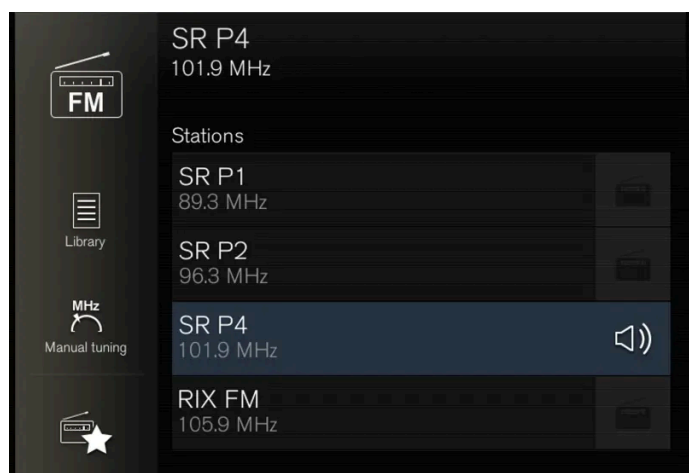

La radio peut être contrôlée avec la commande vocale, les commandes au volant ou sur l'écran central.

* Option/accessoire.

12.1.4. Démarrer la radio

La radio est démarrée depuis la vue Applications de l'écran central.

1 Ouvrez la bande de fréquences souhaitée (FM par exemple) dans la vue Applications.



2 Choisissez la station de radio.

12.1.5. Modifier la bande de fréquence et la station de radio

Vous trouverez ici des instructions pour changer de bande de fréquences, de liste dans la bande de fréquences et de station de radio dans la liste choisie.

Changer de bande de fréquences

Affichez la vue Applications à l'écran central et choisissez la bande de fréquence désirée (FM par ex.) ou ouvrez le menu d'applications de l'écran conducteur à l'aide des commandes au volant droites puis effectuez-y la sélection.

Modifier la liste de la bande de fréquences



- 1 Appuyez sur **Bibliothèque**.
- 2 Sélectionnez la lecture depuis **Stations**, **Favoris**, **Genres** ou **Ensembles**^[1].
- 3 Appuyez sur la station souhaitée dans la liste.

Favoris – n'émet que les stations favorites sélectionnées.

Genres - ne permet d'écouter que les stations de radio qui diffusent les types de programmes sélectionnés, musique pop ou classique par exemple.

Changer de station de radio dans la liste sélectionnée

- 1 Appuyez sur **⏮** ou **⏭** sur l'écran central ou sur les commandes au volant droites.
 - Le déplacement s'effectue dans la liste de lecture sélectionnée, une station à la fois.

Il est aussi possible de changer de station de radio dans la liste sélectionnée sur l'écran central.

* Option/accessoire.

[1] Ne concerne que la radio numérique (DAB*).

12.1.6. Chercher une station de radio

La radio établit automatiquement une liste des stations de la région avec les signaux les plus puissants.

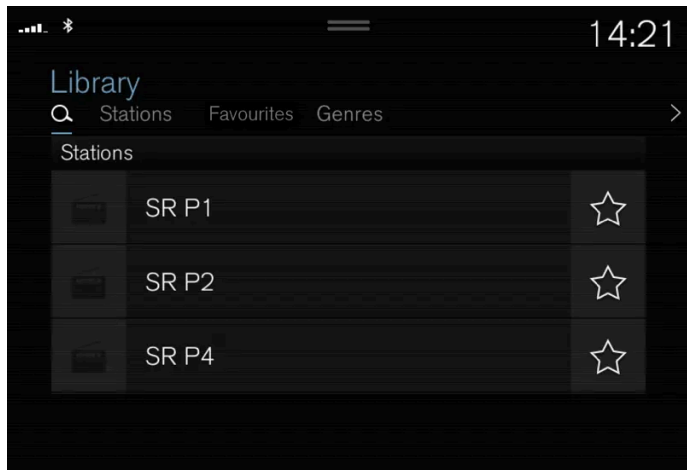

Les possibilités de recherche dépendent de la bande de fréquences sélectionnée :

- FM - stations, genres et fréquences.
- DAB* - ensembles et stations.

1 Appuyez sur **Bibliothèque**.

2 Appuyez sur **Q**.

➤ La vue Recherche avec le clavier s'ouvre.

3 Saisissez un mot à chercher.

➤ La recherche s'effectue à chaque caractère saisi et les résultats sont présentés par catégorie.

Recherche manuelle de fréquence



La recherche manuelle permet de trouver d'autres stations radio que celles figurant dans la liste automatique des stations dont la réception est la meilleure dans la zone.

Lorsque vous passez à la recherche manuelle de stations, la radio ne changera plus automatiquement de fréquence si la réception se dégrade.

- 1 Appuyez sur **Réglage manuel**, glissez la commande ou appuyez sur **⏪** ou **⏩**. Une pression longue permet de sauter à la station disponible suivante sur la bande de fréquences. Il est aussi possible d'utiliser les commandes au volant droites.

* Option/accessoire.

12.1.7. Paramètres pour la radio

Plusieurs fonctions de radio peuvent être activée et désactivées.

Interrompre un bulletin d'informations routières

La diffusion en cours de messages d'informations routières par exemple peut être interrompue momentanément en appuyant sur **○** des commandes au volant droites ou sur **Annuler** de l'écran central.

Activer et désactiver des fonctions de radio

Glissez la Vue principale vers le bas et sélectionnez **Paramètres** → **Média** puis la bande de fréquences pour afficher les fonctions disponibles.

Radio FM

- **Afficher informations diffusion** : permet d'afficher les informations concernant le contenu du programme, les artistes, etc.

- **Geler nom du programme** : permet d'arrêter le défilement continu du nom du service de programme et de figer l'affichage après 20 secondes.
- **Sélectionner les annonces:**^[1]
 - **Interruptions locales** : permet d'interrompre la lecture de la source en cours pour diffuser les informations routières de la région. La lecture de la source précédente reprend lorsque le message est terminé. La fonction **Interruptions locales** est une limitation géographique de la fonction **Annonces de circulation routière**. La fonction **Annonces de circulation routière** doit aussi être activée.
 - **Infos** : permet d'interrompre la lecture de la source en cours et de diffuser les actualités. La lecture de la source précédente reprend lorsque la diffusion des actualités est terminée.
 - **Alarme** : permet d'interrompre la lecture de la source en cours pour diffuser des avertissements concernant des accidents graves ou des catastrophes. La lecture de la source précédente reprend lorsque le message est terminé.
 - **Annonces de circulation routière** : permet d'interrompre la lecture de la source en cours pour diffuser les informations routières. La lecture de la source précédente reprend lorsque le message est terminé.

DAB* (radio numérique)

- **Trier les services** : sélection du mode de classement des stations. Soit dans l'ordre alphabétique soit selon le numéro de service.
- **Transfert DAB-DAB** : permet d'activer la fonction de liaison au sein de DAB. En cas de perte de la réception d'une station de radio, une recherche est automatiquement lancée pour en trouver une autre dans un autre groupe de stations (ensemble).
- **Transfert DAB-FM** : permet d'activer la fonction de liaison entre DAB et FM. En cas de perte de la réception d'une station de radio, la recherche d'une fréquence alternative sur la bande FM est automatiquement lancée.
- **Afficher informations diffusion** : permet de choisir l'affichage des libellés radio ou certaines informations du libellé comme le nom de l'artiste par exemple.
- **Afficher diaporama** : permet de choisir si les images relatives aux programmes doivent être affichées à l'écran ou non.
- **Sélectionner les annonces** : permet de choisir les types de messages reçus pendant le fonctionnement de la DAB. La lecture de la source en cours est interrompue pour permettre la diffusion des messages de types choisis. La lecture de la source précédente reprend lorsque le message est terminé.
 - **Alarme** : permet d'interrompre la lecture de la source en cours pour diffuser des avertissements concernant des accidents graves ou des catastrophes. La lecture de la source précédente reprend lorsque le message est terminé.
 - **Flash circulation** : permet de recevoir des informations concernant les perturbations de la circulation.
 - **Flash d'informations** : permet de recevoir les actualités.
 - **Flash info transport** : permet de recevoir les informations concernant les transports en commun (horaires de ferrys, de trains, etc.).
 - **Avertissement / Services** : permet de recevoir les informations concernant les incidents dont la gravité est inférieure à la fonction Alarme, comme une coupure de courant par exemple.

^[1] Toutes les stations ne permettent pas tous les types de messages.

* Option/accessoire.

12.1.8. Radio RDS

Cette version du manuel est valable au moment de son impression, mais cette validité ne peut être entièrement garantie pour l'avenir. Pour plus d'informations, consultez la première page, qui comporte un avertissement complet.

La fonction RDS (Radio Data System) permet à la radio de rechercher automatiquement l'émetteur le plus puissant. RDS permet de rechercher des informations routières par exemple ainsi que certains types de programmes.

RDS associe différents émetteurs FM pour créer un réseau. Un émetteur FM d'un tel réseau envoie des informations offrant les fonctions suivantes à une radio RDS :

- Passage automatique à un émetteur plus fort si la réception est mauvaise.
- Recherche de types de programmes comme informations routières.
- Réception d'informations textuelles concernant les programmes en cours.

 **Note**

Certaines stations de radio n'utilisent pas le RDS ou que certaines parties de cette fonctionnalité.

En cas d'émission du bulletin d'informations ou du bulletin sur la circulation routière, la radio peut changer de station et interrompre la source en cours d'utilisation. Lorsque le type de programmes est terminé, la radio revient à la source sonore et au volume précédents. Pour arrêter plus tôt, appuyez sur  des commandes au volant droites ou appuyez sur **Annuler** de l'écran central.

12.1.9. Mémoriser les stations de radio dans l'application Favoris radio

Il est possible d'ajouter une station de radio dans l'application **Favoris radio** et dans la liste de favoris de la bande de fréquence (FM par exemple). Vous trouverez ci-dessous des instructions pour l'ajout et le retrait de stations de radio.



Favoris radio



L'application Favoris radio présentent les stations de radio mémorisées sur toutes les bandes.

- 1 Ouvrez l'application **Favoris radio** dans la vue Applications.
- 2 Appuyez sur la station de radio de la liste pour l'écouter.

Ajouter et retirer des favoris radio

- 1 Appuyez sur  pour ajouter une station de radio dans la liste de favoris de la bande de fréquences et dans l'application Favoris radio.
- 2 Appuyez sur **Bibliothèque**, choisissez **Editer** et appuyez sur  pour supprimer une station de radio de la liste de favoris.

Lorsque vous enregistrez une station de radio dans une liste, la radio cherchera automatiquement la meilleure fréquence. Mais si une station de radio a été mémorisée manuellement, la radio ne cherchera pas automatiquement la meilleure fréquence.

Lors de la suppression d'une station de radio de l'application Favoris radio, la station concernée sera aussi supprimée de la liste de favoris de la bande correspondante.

12.2. Lecteur multimédia

12.2.1. Vidéo

12.2.1.1. Vidéo

Les vidéos présentes sur une unité connectée par USB peuvent être lues avec le lecteur multimédia.

La diffusion des images cesse lorsque la voiture commence à rouler. Seul le son est reproduit. L'image réapparaît dès que la voiture est à l'arrêt.

Les formats compatibles pour le système multimédia font l'objet d'une section spécifique.

12.2.1.2. Lire un fichier vidéo

Les fichiers vidéo sont lus grâce à l'application **USB** dans la vue Applications.

- 1 Branchez une source (unité USB).
- 2 Ouvrez l'application **USB** dans la vue Applications.
- 3 Appuyez sur le titre que vous désirez lire.
 - La lecture commence.

Si l'unité USB contient aussi des fichiers de musique et audio, il peut être problématique de trouver les fichiers vidéo. Il est alors possible de les trouver en allant sous **Bibliothèque** et en choisissant l'onglet de la vidéo.

12.2.1.3. Lecture de DivX®

Cette unité certifiée DivX Certified® doit être enregistrée pour permettre la lecture de films DivX en vidéo à la demande (VOD).

- 1 Appuyez sur **Paramètres** de la Vue principale.
- 2 Appuyez sur **Vidéo** → **DivX® VOD** et récupérez le code d'enregistrement.
- 3 Ouvrez la page vod.divx.com pour obtenir plus d'informations et terminer l'enregistrement.

12.2.1.4. Paramètres pour la vidéo

Il est possible de modifier certains paramètres de langue pour la lecture de vidéos.

Avec le lecteur vidéo en plein écran ou si vous ouvrez la Vue principale et appuyez sur **Paramètres** → **Média** → **Vidéo**, vous pouvez ajuster les paramètres suivants : **Langue audio** et **Langue de sous-titre**.

12.2.2. Lecteur multimédia par Bluetooth®

Le lecteur multimédia de la voiture est équipé de Bluetooth et peut donc lire des fichiers audio sans connexion filaire à partir d'unités externes Bluetooth comme des téléphones mobiles et des tablettes.

Pour que le lecteur multimédia puisse lire les fichiers audio par une connexion sans fil à partir d'une unité externe, cette dernière doit être d'abord être connectée par Bluetooth.

12.2.3. Connecter une unité par Bluetooth®

Connectez une unité Bluetooth® à la voiture pour lire sans fil des fichiers et fournir à la voiture une connexion Internet lorsque celle-ci est possible.

De nombreux téléphones sur le marché sont équipés de la technologie sans fil Bluetooth® mais tous ne sont pas compatibles avec la voiture.

Cette version du manuel est valable au moment de son impression, mais cette validité ne peut être entièrement garantie pour l'avenir. Pour plus d'informations, consultez la première page, qui comporte un avertissement complet.

La procédure de connexion d'une unité multimédia à la voiture par Bluetooth[®]^[1] est identique à celle d'un téléphone.

Note

Certains téléphones exigent de régler manuellement le volume Bluetooth du téléphone à 100 % pour obtenir un volume suffisant dans la voiture. Ce réglage doit être effectué sur chaque téléphone connecté. Ce réglage est effectué une fois pour les conversations téléphoniques et une fois pour la diffusion en continu. Par la suite, ce réglage sera sauvegardé et ne devra pas être effectué à chaque connexion du téléphone.

^[1] Veuillez noter que l'appareil doit être connecté pour la lecture de fichiers multimédia pour que la lecture par Bluetooth fonctionne.

12.2.4. Commande vocale de radio et lecteur multimédia

Vous trouverez ci-dessous les commandes vocales de la radio et du lecteur multimédia^[1].



Appuyez sur  et dites l'une des commandes suivantes :

- "Médias" - permet de lancer un dialogue pour la source et la radio et d'afficher des exemples de commandes.
- "Lire [artiste]" - lance la lecture d'un artiste sélectionné.
- "Lire [lâttitel]" - lance la lecture d'un titre sélectionné.
- "Lire [lâttitel] de [album]" - lance la lecture d'un titre sélectionné dans un album sélectionné.
- « Lire [radiostation] » - lance l'écoute d'une station de radio sélectionnée.

- "Régler sur [fréquence]" - lance la fréquence radio sélectionnée sur la bande radio activée. Si aucune source de radio n'est active, la bande FM est automatiquement sélectionnée par défaut.
- "Régler sur [fréquence] [frekvensband]" - lance la fréquence radio choisie sur la bande radio sélectionnée.
- "Radio" - permet d'écouter la radio FM.
- "Radio FM" - permet d'écouter la radio FM.
- « DAB » - permet d'écouter la radio DAB*.
- "USB" - permet de lancer la lecture à partir d'une clé USB.
- "iPod" - permet de lancer la lecture à partir d'un iPod.
- "Bluetooth" - permet de lancer la lecture à partir d'une source multimédia connectée par Bluetooth.
- "Musique similaire" - permet de lancer la lecture à partir des unités USB connectées de musiques semblables à celle écoutée.

 **Note**

Toutes les langues du système ne prennent pas en charge la commande vocale. Ceux qui le font sont marqués du symbole  dans la liste des langues système disponibles. Pour plus d'informations sur l'emplacement de ces informations, reportez-vous à la section sur les paramètres de commande vocale.

[1] Concerne certains marchés.

* Option/accessoire.

12.2.5. Lecteur multimédia

Le lecteur média peut reproduire le son de sources sonores externes connectées par le port USB ou Bluetooth. Il peut aussi lire les vidéos par le port USB.

Lorsque la voiture est connectée à Internet, il est aussi possible d'écouter des radios internet, des livres audio et des services de

musique par le biais d'applications.

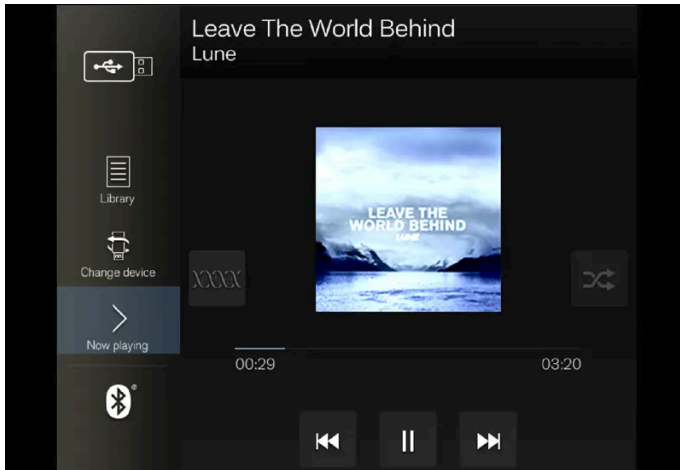

Le lecteur multimédia est commandé à partir de l'écran central mais plusieurs fonctions peuvent être contrôlées avec les commandes au volant droites ou à la voix.

La radio, aussi contrôlée dans le lecteur multimédia est décrite dans une section séparée.

12.2.6. Lecture d'une source multimédia

Le lecteur média est géré à partir de l'écran central. Plusieurs fonctions peuvent être contrôlées avec les commandes au volant droites ou à la voix.

Le lecteur multimédia permet aussi d'écouter la radio (description dans une section séparée).

Activer une source multimédia

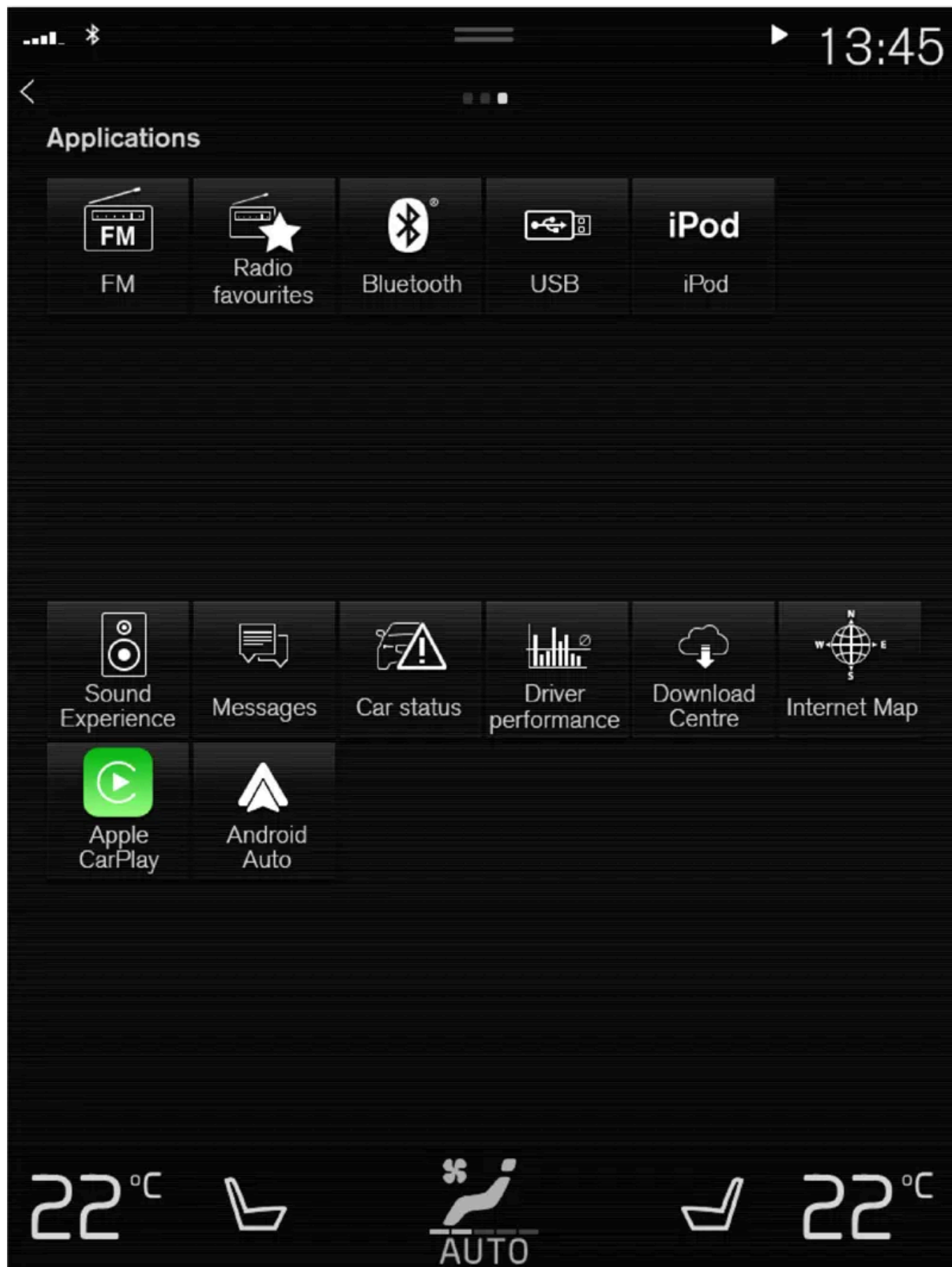

Vue Applications (illustration générique, les applications de base varient selon les marchés et les modèles).

Mémoire USB

- 1 Insérez une clé USB.
 - 2 Ouvrez l'application **USB** dans la vue Applications.
 - 3 Sélectionnez le contenu de la lecture.
- La lecture commence.

Lecteur MP3 et iPod®

Note

Pour lancer la lecture depuis un iPod, utilisez l'application iPod (pas USB).

Lorsque vous utilisez un iPod comme source sonore, la structure du menu du système audio et multimédia de la voiture prendra la forme de celle du lecteur iPod.

- 1 Connectez une source multimédia.
 - 2 Lancez la lecture de la source multimédia connectée.
 - 3 Ouvrez l'application (**iPod**, **USB**) dans la vue Applications.
- La lecture commence.

Unité connectée par Bluetooth

- 1 Activez la fonction Bluetooth de la source multimédia.
 - 2 Connectez une source multimédia^[1].
 - 3 Lancez la lecture de la source multimédia connectée.
 - 4 Ouvrez l'application **Bluetooth** dans la vue Applications.
- La lecture commence.

 **Note**

Certains téléphones exigent de régler manuellement le volume Bluetooth du téléphone à 100 % pour obtenir un volume suffisant dans la voiture. Ce réglage doit être effectué sur chaque téléphone connecté. Ce réglage est effectué une fois pour les conversations téléphoniques et une fois pour la diffusion en continu. Par la suite, ce réglage sera sauvegardé et ne devra pas être effectué à chaque connexion du téléphone.

Média avec connexion internet

Lire des éléments multimédia à partir d'applications connectées à Internet :

- 1 Connectez la voiture à Internet.
 - 2 Ouvrez l'application concernée dans la vue Applications.
- La lecture commence.

Lisez la section séparée pour découvrir comment télécharger les applications.

Vidéo

- 1 Connectez une source multimédia.
 - 2 Ouvrez l'application **USB** dans la vue Applications.
 - 3 Appuyez sur le titre de l'élément à lire.
- La lecture commence.

Apple CarPlay

CarPlay est décrit dans une section séparée.

Android Auto

Android Auto est décrit dans une section séparée.

^[1] Veuillez noter que l'appareil doit être connecté pour la lecture de fichiers multimédia pour que la lecture par Bluetooth fonctionne.

12.2.7. Commander et changer de source

Cette version du manuel est valable au moment de son impression, mais cette validité ne peut être entièrement garantie pour l'avenir. Pour plus d'informations, consultez la première page, qui comporte un avertissement complet.

Il est possible de commander la lecture d'éléments multimédia avec la commande vocale, les commandes au volant ou l'écran central.



Le lecteur multimédia peut être contrôlé avec la commande vocale, les commandes au volant ou sur l'écran central.

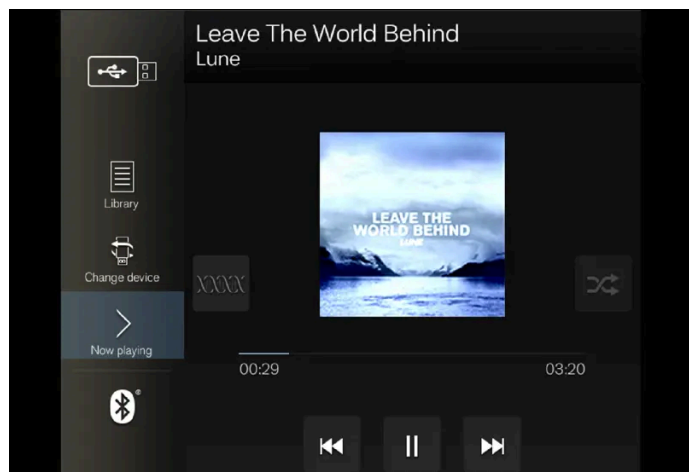

Volume - tournez la molette sous l'écran central ou appuyez sur la commande au volant droite ▲ ▼ pour augmenter ou réduire le volume sonore.

Lecture/pause – appuyez sur l'image relative à la chanson écoutée, le bouton physique situé sous l'écran central ou ○ des commandes au volant droites.

Changer de plage/chanson - appuyez sur la plage souhaitée sur l'écran central, appuyez sur ⏮ ou ⏭ sous l'écran central ou sur le clavier droit du volant.

Avance/recul rapide - appuyez sur l'axe temporel de l'écran central et glissez sur le côté ou appuyez et maintenez la pression sur ⏮ ou ⏭ sous l'écran central ou sur les commandes au volant droites.

Changer de source multimédia - choisissez à partir des sources précédentes de l'application, appuyez sur l'application souhaitée dans la vue Applications ou choisissez dans le menu Applications ☰.

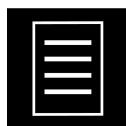

Bibliothèque - appuyez sur le bouton pour lancer une lecture depuis la bibliothèque.



Aléa - appuyez sur le bouton pour "mélanger" l'ordre de lecture.



Similaire - appuyez sur le bouton pour, à l'aide de Gracenote, chercher de la musique similaire sur l'unité USB et ainsi créer une liste de lecture. La liste de lecture ne peut pas contenir plus de 50 chansons.



Changer d'appareil - appuyez sur le bouton pour alterner entre les unités USB lorsque plusieurs sont connectées.

12.2.8. Recherche multimédia

Vous avez la possibilité de chercher un artiste, un compositeur, un titre de chanson, un album, une vidéo, un livre audio, une liste de lecture ou, si la voiture est connectée à internet, des diffusions en podcast (source numérique sur Internet).

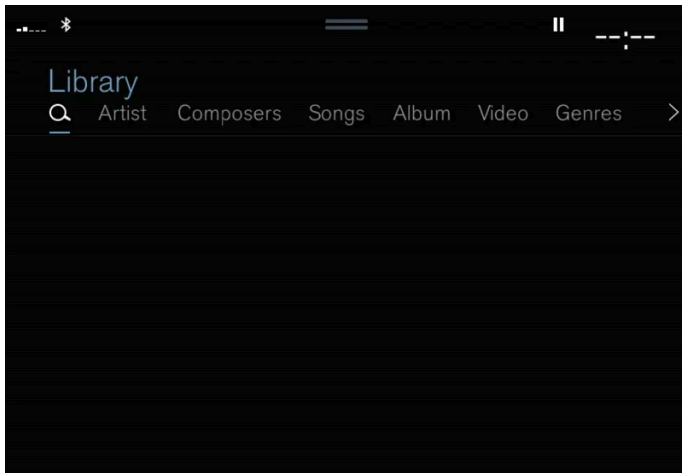

- 1 Appuyez sur **Q**.
 - La vue Recherche avec le clavier s'ouvre.
- 2 Saisissez un mot à chercher.
- 3 Appuyez sur **Rechercher**.
 - La recherche des unités connectées est lancée et les résultats sont présentés dans une liste par catégorie.

Balayez latéralement sur l'écran pour afficher chaque catégorie séparément.

12.2.9. Formats compatibles

Pour pouvoir lire les fichiers, les formats suivants doivent être employés.

Fichiers audio

Format	Type de fichier	Codec
MP3	.mp3	MPEG1 Layer III, MPEG2 Layer III, MP3 Pro (mp3 compatible), MP3 HD (mp3 compatible)
AAC	.m4a, .m4b, .aac	AAC LC (MPEG-4 part III Audio), HE-AAC (aacPlus v1/v2)
WMA	.wma	WMA8/9, WMA9/10 Pro
WAV	.wav	LPCM
FLAC	.flac	FLAC

Fichiers vidéo

Format	Type de fichier
MP4	.mp4, m4v
MPEG-PS	.mpg, .mp2, .mpeg, .m1v
AVI	.avi
AVI (DivX)	.avi, .divx
ASF	.asf, .wmv

Sous-titres

Format	Type de fichier
SubViewer	.sub
SubRip	.srt
SSA	.ssa

DivX®

Les unités certifiées DivX ont été testées pour une lecture de grande qualité des vidéos au format DivX (.divx, .avi). Le logo DivX signifie que la lecture de films DivX est possible.

Profil	DivX Home Theater
Codec vidéo	DivX, MPEG-4
Résolution	720x576
Débit audio (bit rate)	4.8Mbps
Débit vidéo	30 fps
Type de fichier	.divx, .avi
Taille maximale de fichier	4 Go
Codec audio	MP3, AC3
Sous-titres	XSUB
Fonctions spéciales	Plusieurs sous-titres, plusieurs pistes audio, reprendre la lecture
Référence	Correspond aux normes de profil DivX Home Theater. Visitez le site www.divx.com pour obtenir de plus amples informations et télécharger des programmes pour convertir les fichiers au format vidéo DivX Home Theater.

12.2.10. Gracenote®

Pendant la lecture, Gracenote identifie et affiche le nom de l'artiste, l'album, le titre du morceau et des images relatives.

Gracenote MusicID[®] est une norme de reconnaissance musicale. Grâce à l'identification et à l'analyse des métadonnées des fichiers audio, des informations concernant la musique peuvent être affichées. Les métadonnées de diverses sources peuvent parfois diverger ou être insuffisantes.

Gracenote supporte le traitement phonétique du nom de l'artiste, des titres d'album et des genres, ce qui permet ainsi d'utiliser la commande vocale pour écouter de la musique.

- 1 Appuyez sur **Paramètres** de la Vue principale.
- 2 Appuyez sur **Média** → **Gracenote**[®].
- 3 Sélectionnez les paramètres de données Gracenote :

- **Recherche en ligne Gracenote**[®] - permet de chercher la source en lecture dans la base de données en ligne de Gracenote.
- **Résultats multiples de Gracenote**[®] - permet de choisir comment les données de Gracenote sont présentées pour chaque résultat de recherche.

1 - utilisation des données d'origine du fichier.

2 - utilisation des données de Gracenote.

3 - Vous pouvez choisir entre les données Gracenote et les données d'origine.

- **Aucun** - aucun résultat n'est affiché.

Mettre à jour Gracenote

Le contenu de la base de données Gracenote est continuellement actualisé. Téléchargez la mise à jour la plus récente pour bénéficier des améliorations.

12.2.11. Mettre à jour Gracenote[®]

Volvo s'efforce constamment de tenir votre voiture à jour. Il est donc préférable de mettre à jour Gracenote[®] à intervalle régulier. La mise à jour est exécutée en deux étapes avec une clé USB vierge.

Téléchargez les fichiers pour mettre à jour Gracenote[®]

Il est préférable de mettre à jour Gracenote[®] à intervalle régulier. Vous trouverez ci-dessous comment télécharger les fichiers de mise à jour et mettre à jour Gracenote[®] dans votre Volvo.

Préparatifs

Les fichiers doivent être placés sur une clé USB vierge d'au moins 8 Go. La clé doit être formatée selon l'un des protocoles suivants : FAT32, NTFS ou exFAT.

Programme de téléchargement

Le téléchargement des fichiers de Gracenote® est effectué à l'aide d'un programme installé sur votre ordinateur au moment du téléchargement du fichier de mise à jour.

Mettre à jour les fichiers Gracenote®

Pour télécharger des fichiers de mise à jour de Gracenote®, rendez-vous sur [volvocars.com/intl/support](https://www.volvocars.com/intl/support) [<https://www.volvocars.com/intl/support>], choisissez le marché puis cliquez sur **Téléchargements** dans le menu du haut. Dans la section **Gracenote®**, cliquez sur **Mettre à jour Gracenote** puis choisissez le système de votre voiture. Suivez ensuite les instructions ci-dessous :

Instructions

- 1 En fonction du système dont vous disposez, choisissez le lien de téléchargement pour Windows ou Mac.
- 2 Sélectionnez **Exécuter** pour installer le programme de téléchargement.
- 3 Cliquez sur **Nouveau téléchargement** pour télécharger le fichier sur une clé USB.
- 4 Vous pouvez vous assurer que le téléchargement/la copie sur la clé USB a été correctement effectué(e) avant d'installer le fichier dans la voiture. Pour cela, répétez les étapes 1 et 2 puis appuyez sur **Contrôler le téléchargement** dans le programme de téléchargement.
- 5 Prenez la clé USB contenant le fichier téléchargé dans votre voiture et activez le système Infotainment.
- 6 Insérez la clé USB dans le port USB. S'il y a deux ports USB, le second ne doit pas être utilisé en même temps.



Le placement du port peut varier selon le modèle de la voiture.

- 7 Le système détecte automatiquement qu'une mise à jour est disponible et l'écran indique que la mise à jour est en cours.
- 8 Lorsque l'installation est terminée, une notification indique que la mise à jour a été installée. Vous pouvez retirer la clé USB.

Si un problème survient pendant la mise à jour, contactez votre support client ou votre réparateur Volvo.

Conseils pour la mise à jour

Cette version du manuel est valable au moment de son impression, mais cette validité ne peut être entièrement garantie pour l'avenir. Pour plus d'informations, consultez la première page, qui comporte un avertissement complet.

- Une mise à jour prend environ 15 minutes et le système Infotainment doit être activé. Durant la mise à jour, utilisez le chargeur de batterie ou laissez le moteur tourner (pendant un trajet par exemple).
- Gracenote® est continuellement mise à jour. Vérifiez régulièrement si de nouvelles mises à jour sont disponibles.

12.2.12. Unité multimédia sur le port USB

Une source sonore externe, par ex. un iPod® ou un lecteur MP3, peut être connectée au système audio par l'intermédiaire du port USB de la voiture.

La connexion USB permet de charger les unités alimentée par des batteries rechargeables, si le contact est en position I, II ou si le moteur est en marche.

Il est plus rapide de lire le contenu d'une source externe si elle ne contient que des éléments avec des formats compatibles. Les fichiers vidéo peuvent aussi être lus par l'intermédiaire du port USB.

Certains lecteurs MP3 ont leur propre système de fichiers qui n'est pas compatible avec la voiture.

12.2.13. Connecter une unité au port USB

Une source sonore externe, par ex. un iPod® ou un lecteur MP3, peut être connectée au système audio par l'intermédiaire de l'un des ports USB de la voiture.

En cas d'utilisation de Apple CarPlay* et de Android Auto*, le téléphone doit être connecté au port USB portant un cadre blanc (dans le cas où il existe deux ports USB).

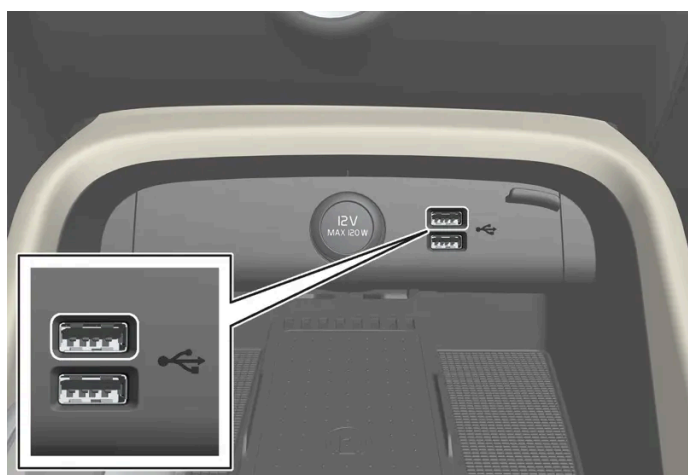

Ports USB (type A) sous l'écran central.

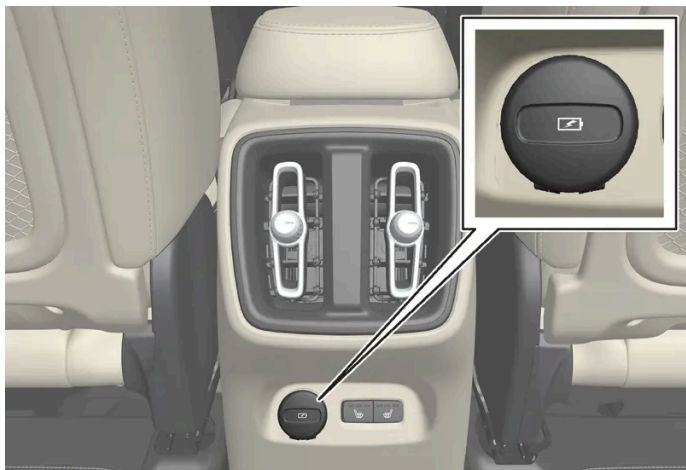

Ports USB* (type C) à l'arrière de la console de tunnel pour le chargement d'un téléphone ou d'une tablette, par exemple^[1].

* Option/accessoire.

^[1] Il n'est pas possible de lire des fichiers multimédias à l'aide du système audio et média par l'intermédiaire de ce port.

12.2.14. Caractéristiques techniques des unités USB

Pour pouvoir lire le contenu des unités USB, les caractéristiques suivantes doivent être respectées.

L'arborescence des dossiers n'apparaîtra pas sur l'écran central pendant la lecture.

	Nombre maximal
Dossiers	1 000
Fichiers	15 000
Listes de lecture	100
Niveaux de dossiers	8
Postes dans une liste de lecture	1 000
Sous-dossiers	Sans limite

Caractéristiques techniques du port USB A

- Port type A
- Version 2.0
- Alimentation en tension 5 V
- Intensité maxi. 2,1 A

Caractéristiques techniques du port USB C

Cette version du manuel est valable au moment de son impression, mais cette validité ne peut être entièrement garantie pour l'avenir. Pour plus d'informations, consultez la première page, qui comporte un avertissement complet.

- Port de type C
 - Version 3.1
 - Alimentation en tension 5 V
 - Intensité maxi. 3,0 A
-

12.3. Téléphone

12.3.1. Connexion de téléphone

12.3.1.1. Connecter automatiquement un téléphone à la voiture au moyen de Bluetooth

Il est possible de connecter automatiquement un téléphone à la voiture au moyen de Bluetooth. Le téléphone doit avoir été connecté à la voiture une fois auparavant.

Seuls les deux derniers téléphones connectés peuvent être connectés automatiquement.

- 1 Activez Bluetooth sur le téléphone avant de mettre le contact en position I.
 - 2 Mettez la position de contact I (ou plus).
- Le téléphone se connecte.
-

12.3.1.2. Connecter pour la première fois un téléphone à la voiture au moyen de Bluetooth

Connectez un téléphone avec Bluetooth activé à la voiture, afin de pouvoir ensuite téléphoner à partir de la voiture, envoyer/recevoir des messages, lire sans fil des fichiers et connecter la voiture à Internet.



Il est possible de connecter deux unités Bluetooth en même temps. L'une d'elles servira à la lecture d'éléments multimédia sans fil. Le dernier téléphone connecté l'est automatiquement pour passer des appels, envoyer/recevoir des messages, lire des fichiers et pour se connecter à l'internet^[1]. L'utilisation qui est faite du téléphone peut être modifiée sous **Appareils Bluetooth** au moyen du menu de réglage dans la vue principale de l'écran central. Le téléphone mobile doit être équipé de la technologie Bluetooth et compatible avec le partage de réseau.

Après le premier enregistrement/connexion de l'unité par Bluetooth, celle-ci n'a plus besoin d'être visible/déTECTABLE et seule la fonction Bluetooth doit être activée. Un maximum de 20 unités Bluetooth connectées peuvent être mémorisées dans la voiture.

Si un nouvel appareil porte le même nom que l'un des appareils auparavant connectés à la voiture, il peut être nécessaire de supprimer au préalable l'ancien appareil de la liste des appareils auparavant connectés à la voiture. Après cela, le nouvel appareil est connecté normalement.

Il existe deux méthodes pour cette association. Soit en cherchant le téléphone à partir de la voiture, soit en cherchant la voiture à partir du téléphone.

Solution 1 : chercher le téléphone à partir de la voiture

- 1 Rendez le téléphone détectable/visible via Bluetooth.
- 2 Ouvrez la vue secondaire du téléphone à l'écran central.
 - Si aucun téléphone n'est connecté à la voiture, appuyez sur **Ajouter téléphone**.
 - Si un téléphone est connecté à la voiture, appuyez sur **Changer** . Dans la fenêtre contextuelle, appuyez sur **Ajouter téléphone**.

- Une liste des unités Bluetooth disponibles apparaît. La liste est actualisée en même temps que de nouvelles unités sont détectées.
- 3 Appuyez sur le nom du téléphone que vous souhaitez associer.
- 4 Vérifiez que le code indiqué dans la voiture correspond à celui du téléphone. Si c'est le cas, validez sur les deux unités.
- 5 Sur le téléphone, choisissez si vous voulez accepter ou refuser les options relatives aux contacts et messages du téléphone.

 **Note**

- Pour certains téléphones, la fonction de message doit être activée.
- Tous les téléphones ne sont pas intégralement compatibles et ne peuvent donc pas afficher les contacts et messages dans la voiture.

Solution 2 - chercher la voiture à partir du téléphone

- 1 Ouvrez la vue secondaire du téléphone à l'écran central.
 - Si aucun téléphone n'est connecté à la voiture, appuyez sur **Ajouter téléphone** → **Activer détection véhicule**.
 - Si un téléphone est connecté à la voiture, appuyez sur **Changer** . Dans la fenêtre contextuelle, appuyez sur **Ajouter téléphone** → **Activer détection véhicule**.
- 2 Activez la fonction Bluetooth du téléphone.
- 3 Cherchez le téléphone parmi les unités Bluetooth.
 - Une liste des unités Bluetooth disponibles apparaît.
- 4 Sélectionnez le nom de la voiture sur le téléphone.
- 5 Une fenêtre contextuelle concernant la connexion s'affiche dans la voiture. Confirmez la connexion.
- 6 Vérifiez que le code indiqué dans la voiture correspond à celui indiqué dans l'unité externe. Si c'est le cas, validez sur les deux unités.
- 7 Sur le téléphone, choisissez si vous voulez accepter ou refuser les options relatives aux contacts et messages du téléphone.

 **Note**

- Pour certains téléphones, la fonction de message doit être activée.
- Tous les téléphones ne sont pas intégralement compatibles et ne peuvent donc pas afficher les contacts et messages dans la voiture.

 **Note**

En cas de mise à jour du système d'exploitation du téléphone, l'association risque d'être annulée. Il vous suffit alors de supprimer le téléphone dans la voiture puis de créer une nouvelle association.

^[1] Il est également possible de procéder à des réglages manuels dans les paramètres.

12.3.1.3. Déconnecter un téléphone connecté par Bluetooth

Il est possible de déconnecter un téléphone connecté à la voiture par Bluetooth.

- Lorsque le téléphone est hors de portée de la voiture, il est automatiquement déconnecté. Si la déconnexion a lieu pendant une conversation téléphonique, vous pouvez la poursuivre avec le téléphone.
- Il est aussi possible de déconnecter le téléphone en désactivant manuellement Bluetooth.

12.3.1.4. Alternier entre plusieurs téléphones connectés par Bluetooth

Il est possible d'alternier plusieurs téléphones connectés par Bluetooth.

- 1 Ouvrez la vue secondaire Téléphone.
- 2 Appuyez sur **Changer**  ou tirez vers le bas pour ouvrir la Vue principale puis appuyez sur **Paramètres** → **Communication** → **Appareils Bluetooth** → **Ajouter un appareil**.
 - Une liste des unités Bluetooth disponibles apparaît.
- 3 Appuyez sur le téléphone à connecter.

12.3.1.5. Retrait d'appareils connectés par Bluetooth

Il est possible de retirer, par exemple, des téléphones de la liste des téléphones connectés par Bluetooth.

- 1 Appuyez sur **Paramètres** de la Vue principale.

2 Appuyez sur **Communication** → **Appareils Bluetooth**.

➤ Une liste des unités Bluetooth enregistrées apparaît.

3 Appuyez sur l'appareil à supprimer.

4 Appuyez sur **Retirer l'appareil** et confirmez le choix.

➤ L'appareil n'est plus associé à la voiture.

Si un nouvel appareil porte le même nom que l'un des appareils auparavant connectés à la voiture, il peut être nécessaire de supprimer au préalable l'ancien appareil de la liste des appareils auparavant connectés à la voiture. Après cela, le nouvel appareil est connecté normalement.

12.3.1.6. Profils Bluetooth pour Sensus Connect

Le Sensus Connect IHU ^[1] est compatible avec la version de Bluetooth Core 2.1+EDR ^[2]. Le tableau vous indique quels profils Bluetooth sont pris en charge par le système d'infodivertissement de votre voiture (l'article ne concerne que les voitures équipées du système d'infodivertissement Sensus Connect IHU 3.2).



Écran central pour Sensus Connect.

Profil	Version
Hands-Free Profile (HFP)	Hands-Free (HF)
	HFP-version 1.6
Phone Book Access Profile (PBAP)	Phone Book Client Equipment (PCE)
	PBAP version 1.0
Audio/Video Remote Control Profile (AVRCP)	Controller (CT)
	AVRCP version 1.4
Advanced Audio Distribution Profile (A2DP)	Sink (SNK)
	A2DP version 1.2
Object Push Profile (OPP)	Object Push Server

Versions IHU par modèle de voiture et date de fabrication

Modèle	Semaine de fabrication/semaine structurelle	Version
Tous les modèles 40 XC40 et XC40 Recharge	À partir de la semaine 17, 2018	IHU 3.2

[1] Infotainment Head Unit

[2] Enhanced Data Rate

12.3.1.7. Connecter manuellement un téléphone à la voiture au moyen de Bluetooth

Il est possible de connecter manuellement un téléphone à la voiture par Bluetooth. Le téléphone doit avoir été connecté à la voiture une fois auparavant.

- 1 Activez la fonction Bluetooth du téléphone.
- 2 Ouvrez la vue secondaire Téléphone.
 - > Les téléphones connectés sont présentés dans une liste.
- 3 Appuyez sur le nom du téléphone que vous souhaitez associer.
 - > Le téléphone se connecte.

12.3.2. Apple CarPlay

12.3.2.1. Apple[®] CarPlay[®] *

CarPlay^[1] permet d'écouter de la musique, de passer des appels téléphoniques, d'obtenir des instructions de navigation, d'envoyer/recevoir des messages et d'utiliser Siri tout en restant concentré sur la conduite.

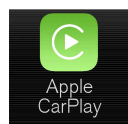



CarPlay est compatible avec certaines unités iOS. Si la voiture n'est pas compatible avec CarPlay, il est possible d'installer la fonction en après-vente. Contactez un réparateur Volvo pour l'installation d'CarPlay.

Des informations concernant les applications et les appareils iOS pris en charge sont disponibles sur la page web d'Apple : www.apple.com/ios/carplay/ [<https://www.apple.com/ios/carplay/>]. L'utilisation d'applications qui ne sont pas compatibles avec CarPlay peut parfois entraîner une interruption de la connexion entre l'appareil et la voiture. Veuillez noter que Volvo ne peut être tenu responsable du contenu de CarPlay.

Pour l'utilisation de la navigation par carte avec CarPlay, le guidage n'apparaît que sur l'écran central, pas sur l'écran conducteur.

Si la navigation est lancée via CarPlay, les instructions de guidage actuelles fournies par le système de la voiture cesseront éventuellement.

Les applications CarPlay peuvent être commandées avec l'écran central, l'unité iOS ou les commandes au volant droites (certaines fonctions). Les applications peuvent aussi être commandées à la voix grâce à Siri. Une longue pression sur la commande au volant «» lance la commande vocale avec Siri alors qu'une courte pression lance la commande vocale de la voiture. Si Siri s'arrête prématurément, maintenez la commande au volant «» ^[2] enfoncée.

En utilisant Apple CarPlay, vous acceptez ce qui suit : Apple CarPlay est un service fourni par Apple Inc. selon ses termes et conditions. Volvo Cars n'est donc en rien responsable d'Apple CarPlay ou de ses fonctions/applications. Lors de l'utilisation d'Apple CarPlay, certaines informations de votre voiture (notamment sa position) sont transférées à votre iPhone. Concernant Volvo Cars, vous êtes entièrement responsable de l'usage que vous et toute autre personne faites d'Apple CarPlay.

* Option/accessoire.

^[1] La disponibilité peut varier selon le marché.

^[2] Apple et CarPlay sont des marques déposées qui appartiennent à Apple Inc.

12.3.2.2. Utiliser Apple[®] CarPlay[®] *

Pour utiliser CarPlay^[1], la commande vocale Siri doit être activée sur votre unité iOS. Cette dernière doit aussi disposer d'une connexion à Internet par Wi-Fi ou un réseau mobile pour que toutes les fonctions puissent être utilisées.



Connecter une unité iOS et lancer CarPlay

Note

CarPlay ne peut être utilisé que si Bluetooth est désactivé. Un téléphone ou un lecteur multimédia connecté à la voiture par Bluetooth ne sera donc pas disponible lorsque CarPlay est activé. Pour obtenir une connexion internet pour les applications de la voiture, une autre source doit être utilisée. Utilisez le Wi-Fi ou le modem intégré à la voiture*.

Pour lancer CarPlay depuis une unité iOS qui n'a pas déjà été connectée :

- 1 Connectez une unité iOS compatible avec CarPlay au port USB. S'il existe deux ports USB, utilisez celui avec le cadre blanc.
- 2 Lisez les conditions puis appuyez sur **Accepter** pour établir la connexion.
 - La vue secondaire avec CarPlay s'ouvre et les applications compatibles sont affichées.
- 3 Appuyez sur l'application souhaitée.
 - L'application s'ouvre.

Démarrer CarPlay

Cette version du manuel est valable au moment de son impression, mais cette validité ne peut être entièrement garantie pour l'avenir. Pour plus d'informations, consultez la première page, qui comporte un avertissement complet.

Pour lancer CarPlay depuis une unité iOS qui a déjà été connectée :

- 1 Connectez une unité iOS au port USB. S'il existe deux ports USB, utilisez celui avec le cadre blanc.
 - **Si l'option de démarrage automatique est sélectionnée** - le nom de l'unité apparaîtra. La vue secondaire avec CarPlay s'ouvre automatiquement au cas où la vue principale s'ouvre lors de la connexion de l'unité iOS.
- 2 Si la vue secondaire avec CarPlay ne s'ouvre pas automatiquement, appuyez sur le nom de l'unité. La vue secondaire avec CarPlay s'ouvre et les applications compatibles sont affichées.
- 3 Si une autre application est active sur la même vue secondaire, appuyez sur **Apple CarPlay** de la vue Applications.
 - La vue secondaire avec CarPlay s'ouvre et les applications compatibles sont affichées.
- 4 Appuyez sur l'application souhaitée.
 - L'application s'ouvre.

CarPlay reste actif en arrière-plan si une autre application est lancée, ou est déjà active à la connexion, sur la même vue secondaire. Pour afficher de nouveau CarPlay dans la vue secondaire, appuyez sur l'icône CarPlay de la vue Applications.

Alterner la connexion entre CarPlay et iPod

CarPlay à iPod

- 1 Appuyez sur **Paramètres** de la Vue principale.
- 2 Continuez jusqu'à **Communication** → **Apple CarPlay**.
- 3 Décochez la case de l'unité iOS qui ne doit plus lancer CarPlay automatiquement lors de la connexion du câble USB.
- 4 Déconnectez puis connecte l'unité iOS au port USB.
- 5 Ouvrez l'application **iPod** dans la vue Applications.

iPod à CarPlay

- 1 Appuyez sur **Apple CarPlay** de la vue Applications.
- 2 Lisez les informations fournies dans la fenêtre contextuelle et appuyez sur **OK**.
- 3 Déconnectez puis connecte l'unité iOS au port USB.
 - La vue secondaire avec Apple CarPlay s'ouvre et les applications compatibles sont affichées ^[2].

* Option/accessoire.

^[1] La disponibilité peut varier selon le marché.

^[2] Apple, CarPlay, iPhone et iPod sont des marques déposées qui appartiennent à Apple Inc.

12.3.2.3. Conseils d'utilisation de l'Apple[®] CarPlay[®] *

Vous trouverez ici des conseils utiles sur l'utilisation de l'application CarPlay[®] ^[1].

- Mettez le système d'exploitation iOS de votre unité iOS à jour et assurez-vous que les applications sont à jour.
- En cas de problème avec CarPlay, débranchez l'unité iOS de la prise USB et rebranchez-la. Par ailleurs, vous pouvez essayer de fermer l'application qui ne fonctionne pas sur l'unité puis de la redémarrer, ou de fermer toutes les applications et de redémarrer l'unité.
- Si les applications ne sont pas visibles lorsque CarPlay démarre (écran noir), essayez de réduire ou de développer la vue secondaire de CarPlay.
- L'utilisation d'applications qui ne sont pas compatibles avec CarPlay peut parfois entraîner la coupure de la connexion entre l'unité iOS et la voiture. Des informations concernant les applications et les modèles d'unité compatibles sont disponibles sur la page web d'Apple. Vous pouvez également rechercher CarPlay dans l'App Store pour trouver des informations concernant les applications compatibles avec CarPlay sur votre marché.
- À l'aide de Siri, vous pouvez écrire/dicter et lire des messages. La lecture et la dictée de messages sont effectuées dans la langue sélectionnée dans les réglages de Siri. Lorsque des messages sont rédigés/dictés, l'écran central n'affiche aucun texte. Le texte est affiché sur l'appareil iOS. Lorsque Siri est utilisé, veuillez noter que c'est le microphone du téléphone qui est utilisé et que la qualité est donc dépendante du positionnement du téléphone.
- Si l'unité est connectée à la voiture par Bluetooth, la connexion sera interrompue en cas d'utilisation de CarPlay. Rétablissez la connexion internet dans la voiture avec le partage de réseau par point d'accès Wi-Fi depuis l'unité.
- Certaines fonctions de CarPlay (comme la commande vocale et les messages, par exemple) interrompent l'utilisation des fonctions propres à la voiture et CarPlay s'affiche à la place automatiquement. Si ce comportement n'est pas souhaitable, désélectionnez l'affichage de la fonction correspondante dans CarPlay, sous les réglages de notification du téléphone.
- CarPlay ne fonctionne qu'avec l'iPhone ^[2].

Note

La disponibilité et la fonctionnalité peut varier selon le marché.

* Option/accessoire.

^[1] La disponibilité peut varier selon le marché.

^[2] Apple, CarPlay et iPhone sont des marques déposées propriétés d'Apple Inc.

12.3.2.4. Paramètres pour Apple[®] CarPlay[®] *

Cette version du manuel est valable au moment de son impression, mais cette validité ne peut être entièrement garantie pour l'avenir. Pour plus d'informations, consultez la première page, qui comporte un avertissement complet.

Paramètres pour une unité iOS connectée avec CarPlay^[1],^[2].

Activation automatique

- 1 Appuyez sur **Paramètres** de la Vue principale.
- 2 Continuez jusqu'à **Communication** → **Apple CarPlay** et sélectionnez le paramètre :
 - Cochez la case. CarPlay démarrera automatiquement lors de la connexion du câble USB.
 - Décochez la case. CarPlay ne démarrera pas automatiquement lors de la connexion du câble USB.

Si plusieurs personnes utilisent la voiture, un groupe de covoiturage par exemple, il est à noter que la voiture ne peut mémoriser que 20 unités iOS dans la liste. Lorsque la liste est pleine et qu'une nouvelle unité est connectée, la plus ancienne sera supprimée.

Pour supprimer la liste, les réglages doivent être initialisés sur l'écran central (réinitialisation usine).

Volumes du système

- 1 Appuyez sur **Paramètres** de la Vue principale.
- 2 Appuyez sur **Son** → **Volumes système** et réglez les paramètres suivants :
 - **Commande vocale**
 - **Guidage vocal Navi**
 - **Sonnerie téléphone**

* Option/accessoire.

^[1] Apple et CarPlay sont des marques déposées qui appartiennent à Apple Inc.

^[2] La disponibilité peut varier selon le marché.

12.3.3. Android Auto

12.3.3.1. Android Auto*

Android Auto^[1] permet d'écouter de la musique, de passer des appels téléphoniques, d'obtenir des indications de navigation et d'utiliser des applications adaptées à la voiture à partir d'une unité Android.

Cette version du manuel est valable au moment de son impression, mais cette validité ne peut être entièrement garantie pour l'avenir. Pour plus d'informations, consultez la première page, qui comporte un avertissement complet.

Android Auto fonctionne avec certains appareils Android.

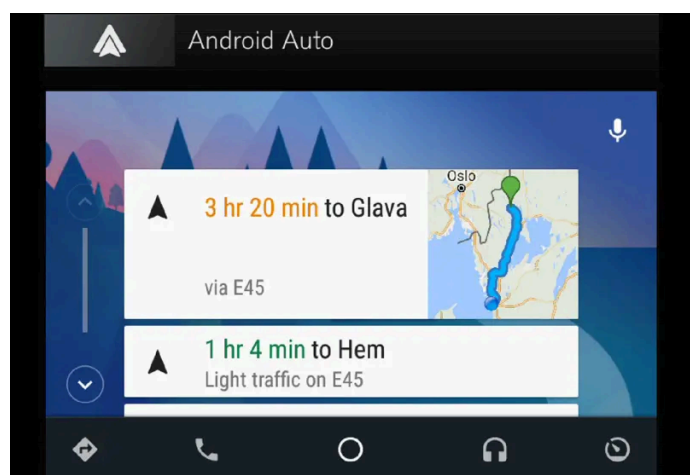

Vous trouverez les informations concernant les applications et les unités Android compatibles sur le site internet : www.android.com/auto/ [https://www.android.com/auto/]. Pour les applications tierces, consultez Google Play. Veuillez noter que Volvo ne peut être tenu responsable du contenu d'Android Auto.

Android Auto est lancé à partir de la vue Applications. Lorsqu'Android Auto a été activée une fois, l'application sera automatiquement lancée lors de la connexion suivante de l'unité. Le démarrage automatique peut être désactivé sous Paramètres.

Note

Lorsqu'une unité est connectée à Android Auto, il est possible d'utiliser la diffusion en continu par Bluetooth vers un autre lecteur média. Bluetooth est activé lors de l'utilisation de Android Auto.

Pour l'utilisation de la navigation par carte avec Android Auto, le guidage n'apparaît que sur l'écran central, pas sur l'écran conducteur.

Il est possible de contrôler Android Auto depuis l'écran central, avec le clavier au volant droit ou par commande vocale. Une longue pression sur le bouton au volant « \mathcal{E} » démarre l'Assistant Google et une courte pression le désactive.

En utilisant Android Auto, vous acceptez ce qui suit : Android Auto est un service de Google Inc. à ses termes et conditions. Volvo Cars n'est pas responsable de ses fonctionnalités ou applications. Quand vous utilisez Android Auto, votre voiture transfère certains infos (y compris sa localisation) à votre tél Android. Vous êtes entièrement responsable de la manière dont vous utilisez - ainsi que celle dont d'autres personnes utilisent - Android Auto.

* Option/accessoire.

[1] La disponibilité peut varier selon le marché.

12.3.3.2. Utilisation de Android Auto*

Pour utiliser l'application **Android Auto**^[1], celle-ci doit être installée sur l'unité Android, qui doit être connectée au port USB de la voiture.



Note

Pour pouvoir utiliser Android Auto, la voiture doit être équipée de deux ports USB (hub USB)*. Si la voiture n'est équipée que d'un port USB, il ne sera pas possible d'utiliser Android Auto.

Première connexion d'un Android

- 1 Branchez l'unité Android au port USB portant un cadre blanc.
- 2 Lisez les informations fournies dans la fenêtre contextuelle et appuyez sur **OK**.
- 3 Appuyez sur **Android Auto** de la vue Applications.
- 4 Lisez les conditions puis appuyez sur **Accepter** pour établir la connexion.
 - > La vue secondaire avec Android Auto s'ouvre et les applications compatibles sont affichées.
- 5 Appuyez sur l'application souhaitée.
 - > L'application s'ouvre.

Android ayant déjà été connecté

Cette version du manuel est valable au moment de son impression, mais cette validité ne peut être entièrement garantie pour l'avenir. Pour plus d'informations, consultez la première page, qui comporte un avertissement complet.

- 1 Branchez l'unité au port USB portant un cadre blanc.
 - Si l'option de démarrage automatique est sélectionnée - le nom de l'unité apparaît.
- 2 Appuyez sur le nom de l'unité - la vue secondaire avec Android Auto s'ouvre et les applications compatibles apparaissent.
- 3 Si l'activation automatique n'est pas sélectionnée, l'application **Android Auto** s'ouvre depuis la vue Applications.
 - La vue secondaire avec Android Auto s'ouvre et les applications compatibles sont affichées.
- 4 Appuyez sur l'application souhaitée.
 - L'application s'ouvre.

Android Auto reste activé en fond lorsqu'une autre application est lancée dans la même vue secondaire. Pour afficher de nouveau Android Auto dans la vue secondaire, appuyez sur l'icône Android Auto de la vue Applications.

* Option/accessoire.

^[1] La disponibilité peut varier selon le marché.

12.3.3.3. Conseils d'utilisation d'Android Auto *

Vous trouverez ici des conseils utiles sur l'utilisation de l'application Android Auto ^[1].

- Assurez-vous que toutes vos applications sont à jour.
- Au démarrage de la voiture, attendez que l'écran central ait démarré, branchez l'unité puis ouvrez Android Auto depuis la vue Applications.
- En cas de problème avec Android Auto, débranchez votre unité Android de la prise USB puis rebranchez-le par une prise USB. Par ailleurs, vous pouvez essayer de fermer l'application sur l'unité puis de la redémarrer.
- Lorsqu'une unité est connectée à Android Auto, il reste possible de transférer des fichiers multimédias à un autre lecteur par l'intermédiaire de Bluetooth. La fonction Bluetooth est activée lorsque Android Auto est utilisé.
- Si l'icône d'Android Auto est grisée, aucune unité n'est connectée. L'icône « s'illumine » lorsque vous connectez votre unité. Si l'icône est totalement absente, la voiture n'est pas compatible pour la connexion d'une unité dans ce but.
- Si l'unité est connectée à la voiture par Bluetooth, la connexion sera interrompue en cas d'utilisation de Android Auto. Rétablissez la connexion internet dans la voiture avec le partage de réseau par point d'accès Wi-Fi depuis l'unité.

* Option/accessoire.

^[1] La disponibilité peut varier selon le marché.

12.3.3.4. Paramètres pour Android Auto *

Cette version du manuel est valable au moment de son impression, mais cette validité ne peut être entièrement garantie pour l'avenir. Pour plus d'informations, consultez la première page, qui comporte un avertissement complet.

Paramètres de l'unité Android qui a été connectée pour la première fois avec Android Auto^[1].

Activation automatique

- 1 Appuyez sur **Paramètres** de la Vue principale.
- 2 Appuyez sur **Communication** → **Android Auto** et choisissez le paramètre :
 - Cochez la case. Android Auto démarrera automatiquement lors de la connexion du câble USB.
 - Décochez la case. Android Auto ne démarrera pas automatiquement lors de la connexion du câble USB.

Au maximum, il est possible de mémoriser 20 unités Android dans la liste. Lorsque la liste est pleine et qu'une nouvelle unité est connectée, la plus ancienne sera supprimée.

Une réinitialisation aux réglages d'usine doit être effectuée pour effacer cette liste.

Volumes du système

- 1 Appuyez sur **Paramètres** de la Vue principale.
- 2 Appuyez sur **Son** → **Volumes système** et réglez les paramètres suivants :
 - **Commande vocale**
 - **Guidage vocal Navi**
 - **Sonnerie téléphone**

* Option/accessoire.

^[1] La disponibilité peut varier selon le marché.

12.3.4. Paramètres pour les unités Bluetooth

Paramètres pour les unités connectées par Bluetooth.

- 1 Appuyez sur **Paramètres** de la Vue principale.
- 2 Appuyez sur **Communication** → **Appareils Bluetooth** et choisissez les paramètres :

- **Ajouter un appareil** - permet de lancer l'association d'une nouvelle unité.
- **Appareils jumelés** – fait la liste des appareils enregistrés/appariés.
- **Retirer l'appareil** - permet de supprimer une unité associée.
- **Services autorisés pour cet appareil** – sélection de l'unité utilisée pour appeler, envoyer/recevoir des messages, la baladodiffusion et la connexion internet.
- **Connexion Internet** – connexion de la voiture à Internet par la connexion Bluetooth de l'unité.

 **Note**

Certains téléphones exigent de régler manuellement le volume Bluetooth du téléphone à 100 % pour obtenir un volume suffisant dans la voiture. Ce réglage doit être effectué sur chaque téléphone connecté. Ce réglage est effectué une fois pour les conversations téléphoniques et une fois pour la diffusion en continu. Par la suite, ce réglage sera sauvegardé et ne devra pas être effectué à chaque connexion du téléphone.

12.3.5. Téléphones compatibles avec Bluetooth

Bluetooth est une technique sans fil permettant de relier plusieurs unités média. Pour connecter un téléphone au système Bluetooth de Volvo, le téléphone doit être compatible avec la voiture.

Téléphones compatibles et fonctionnalités

Tous les téléphones ne sont pas compatibles avec le système Bluetooth de Volvo. Les téléphones qui peuvent se connecter au système Bluetooth de Volvo peuvent aussi disposer de diverses fonctionnalités et toutes les fonctionnalités du système ne sont pas disponibles sur tous les téléphones.

12.3.6. Connecter la voiture à l'internet à l'aide d'un téléphone connecté par Bluetooth

Établissez une connexion internet par Bluetooth par partage de la connexion d'un téléphone et accédez à différents services en ligne dans la voiture.

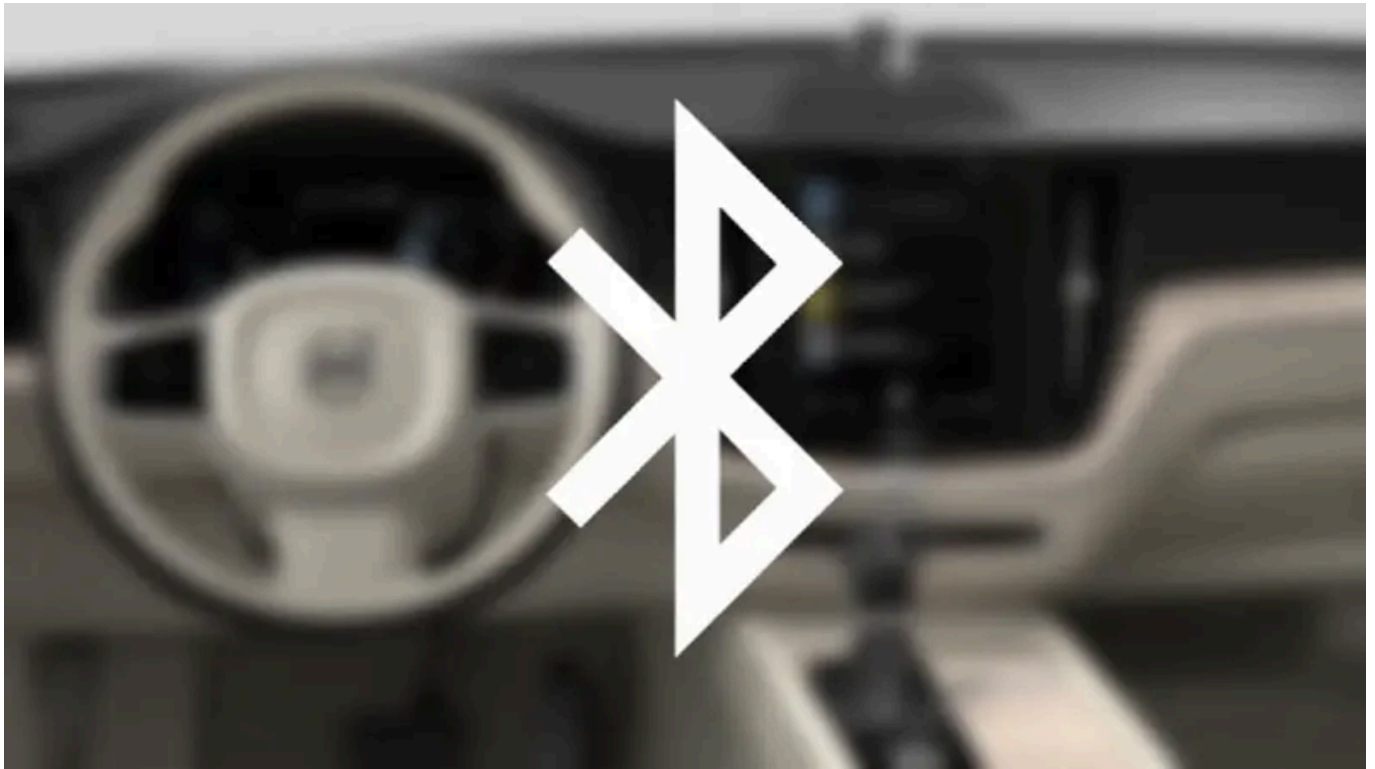

- 1 Pour pouvoir connecter la voiture à Internet par l'intermédiaire d'un téléphone connecté par Bluetooth, le téléphone doit avoir été connecté à la voiture par Bluetooth une fois auparavant.
 - 2 Vérifiez que le téléphone est compatible avec le partage de connexion et que la fonction est activée. Sur iPhone, la fonction s'appelle « partage de réseau ». Sur les téléphones Android, cette fonction porte différents noms, le plus souvent « hotspot ». Pour les téléphones iPhone, la page de menu « Partage de réseau » doit aussi être ouverte jusqu'à l'établissement de la connexion internet.
 - 3 Si le téléphone a déjà, par le passé, été connecté par Bluetooth, appuyez sur **Paramètres** dans la vue principale de l'écran central.
 - 4 Appuyez sur **Communication** → **Appareils Bluetooth**.
 - 5 Cochez la case de **Connexion en Bluetooth** sous la section **Connexion Internet**.
 - 6 Si une autre connexion est utilisée, confirmez le changement de connexion.
- Votre voiture est maintenant connectée à Internet via le téléphone connecté par Bluetooth.

i Note

Le téléphone et l'opérateur de réseau doivent permettre le partage de connexion (partage de connexion internet) et l'abonnement doit couvrir les données.

Note

Lorsque vous utilisez Apple CarPlay, la voiture ne peut être connectée à Internet qu'avec le Wi-Fi ou le modem de la voiture*.

* Option/accessoire.

12.3.7. Téléphone

Un téléphone avec Bluetooth peut être connecté sans fil au système mains-libres intégré de la voiture.

Le système audio et multimédia sert de dispositif mains-libres et offre la possibilité de commander certaines fonctions du téléphone à distance. Il est possible de commander le téléphone avec ses propres boutons même s'il n'est pas connecté.

Lorsqu'un téléphone a été associé et connecté à la voiture, il est possible de passer des appels, d'envoyer/recevoir des messages, de lire des fichiers multimédia sans fil et d'utiliser un téléphone pour la connexion internet.

Le téléphone est commandé depuis l'écran central et à l'aide de la commande vocale et du menu d'applications, que vous pouvez ouvrir avec les commandes au volant droites.

Vue d'ensemble

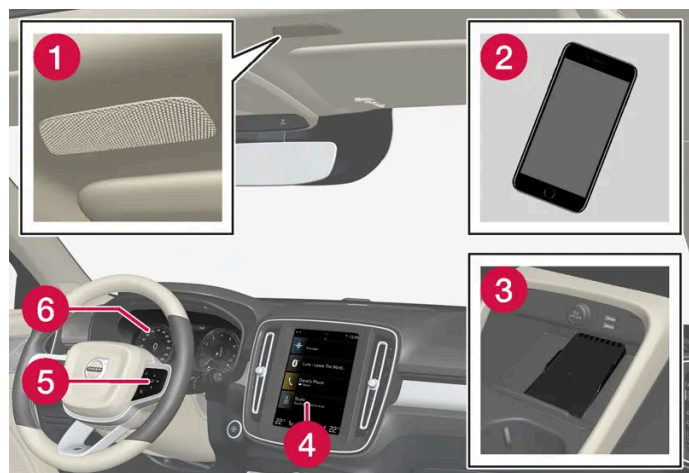

- 1 Microphone.
- 2 Téléphone.
- 3 Chargeur de téléphone sans fil.
- 4 Utilisation du téléphone sur l'écran central.
- 5 Clavier pour l'utilisation des fonctions du téléphone sur l'écran conducteur et la commande vocale.
- 6 Écran conducteur.

12.3.8. Commande vocale du téléphone

Appelez l'un de vos contacts, faites lire les messages ou dictez de courts messages par commande vocale grâce à un téléphone connecté par Bluetooth. ^[1]

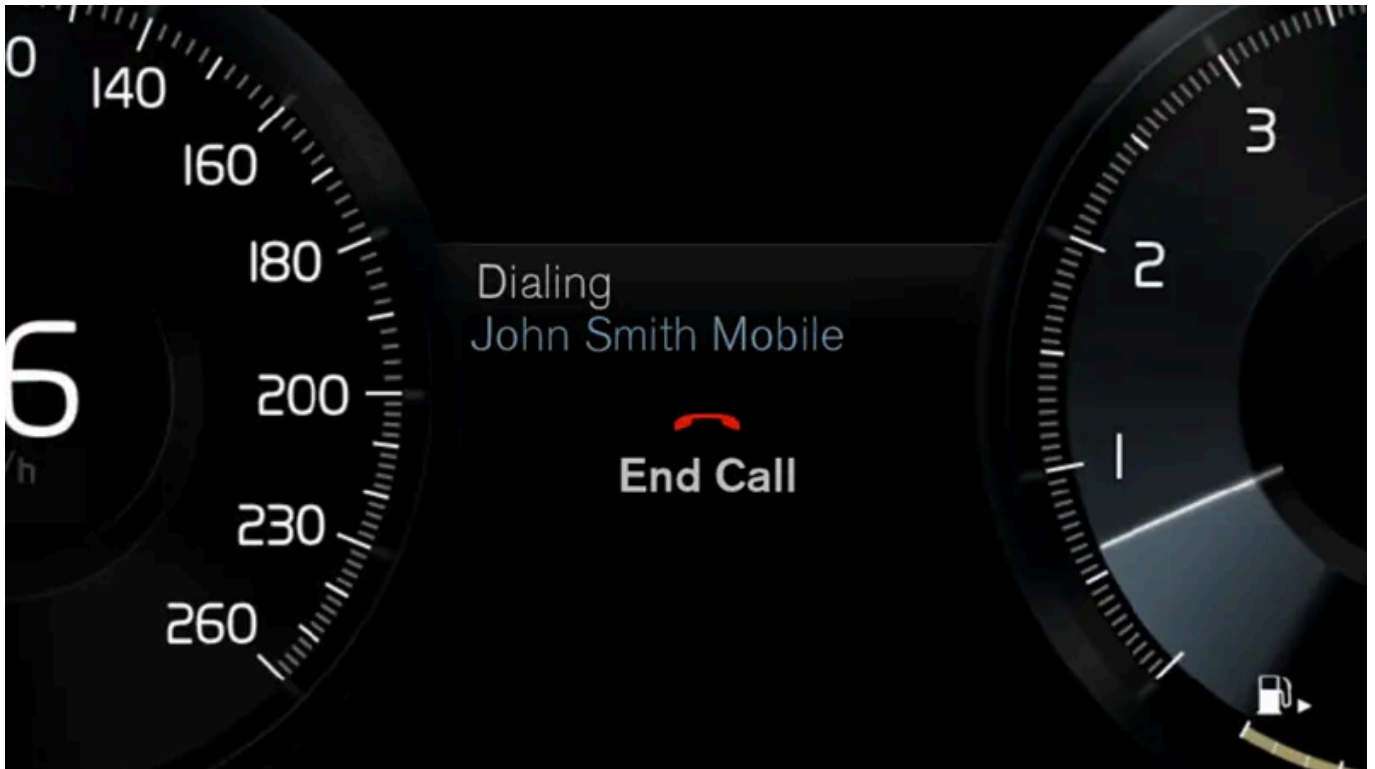

Pour choisir un contact du répertoire téléphonique, la commande vocale doit contenir les informations du contact indiquées dans le répertoire. Si un contact, par exemple **Robyn Smith**, à plusieurs numéros de téléphone, il est aussi possible d'indiquer la catégorie du numéro comme **Domicile** ou **Mobile** : "Appeler Robyn Smith Mobile".

Cette version du manuel est valable au moment de son impression, mais cette validité ne peut être entièrement garantie pour l'avenir. Pour plus d'informations, consultez la première page, qui comporte un avertissement complet.

Appuyez sur  et dites l'une des commandes suivantes :

- "Appeler [contact]" - appelle le contact sélectionné dans le répertoire.
- "Appeler [numéro de téléphone]" - appelle le numéro de téléphone.
- "Appels récents" - affiche la liste des appels.
- "Lire les messages" - lecture du message. En présence de plusieurs messages, sélectionnez le message à lire
- « Message à [contact] » – l'utilisateur est invité à dicter un court message. Le message est ensuite lu et l'utilisateur peut choisir de l'envoyer^[2] ou de le réenregistrer. La voiture doit être connectée à internet pour cette fonction.

 **Note**

Toutes les langues du système ne prennent pas en charge la commande vocale. Ceux qui le font sont marqués du symbole  dans la liste des langues système disponibles. Pour plus d'informations sur l'emplacement de ces informations, reportez-vous à la section sur les paramètres de commande vocale.

^[1] Concerne certains marchés.

^[2] Seuls certains téléphones peuvent envoyer des messages par le biais de la voiture.

12.3.9. Paramètres pour le téléphone

Les réglages suivants peuvent être effectués lorsque le téléphone est branché à la voiture.

- 1 Appuyez sur **Paramètres** de la Vue principale.
- 2 Appuyez sur **Communication** → **Téléphone** et choisissez les paramètres :
 - **Sonneries** - permet de choisir la sonnerie. Il est possible d'utiliser les sonneries du téléphone ou de la voiture. Certains téléphones ne sont pas entièrement compatibles, auquel cas il n'est pas possible d'utiliser les sonneries du téléphone dans la voiture.
 - **Ordre de tri** - permet de choisir l'ordre de classement de la liste de contacts.

 **Note**



Certains téléphones exigent de régler manuellement le volume Bluetooth du téléphone à 100 % pour obtenir un volume suffisant dans la voiture. Ce réglage doit être effectué sur chaque téléphone connecté. Ce réglage est effectué une fois pour les conversations téléphoniques et une fois pour la diffusion en continu. Par la suite, ce réglage sera sauvegardé et ne devra pas être effectué à chaque connexion du téléphone.

12.3.10. Utilisation du répertoire téléphonique

Lorsqu'un téléphone est connecté avec Bluetooth à la voiture, les contacts peuvent être gérés directement à l'écran central.

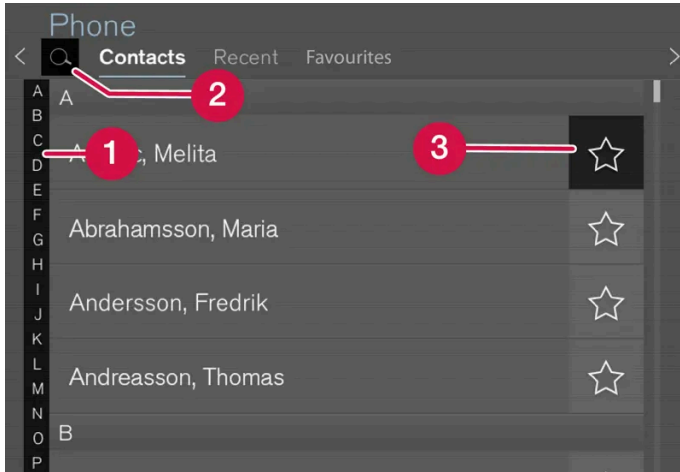
Il est possible d'afficher jusqu'à 3000 contacts du téléphone choisi dans l'écran central.



- 1 Naviguez parmi les lettres et # pour trouver le contact correspondant. Selon les contacts présents dans le répertoire téléphonique, seules les lettres correspondantes apparaissent.
- 2 Rechercher les contacts - Appuyez sur  pour chercher un numéro de téléphone ou un nom dans la liste de contacts.
- 3 Favoris - Appuyez sur  pour ajouter/supprimer un contact dans la liste de favoris.

Tri

La liste de contacts est classée par ordre alphabétique, avec les caractères spéciaux et les chiffres sous # . Les contacts peuvent être classés par prénom ou par nom, selon les réglages effectués pour le téléphone.

12.3.11. Gérer les appels téléphoniques

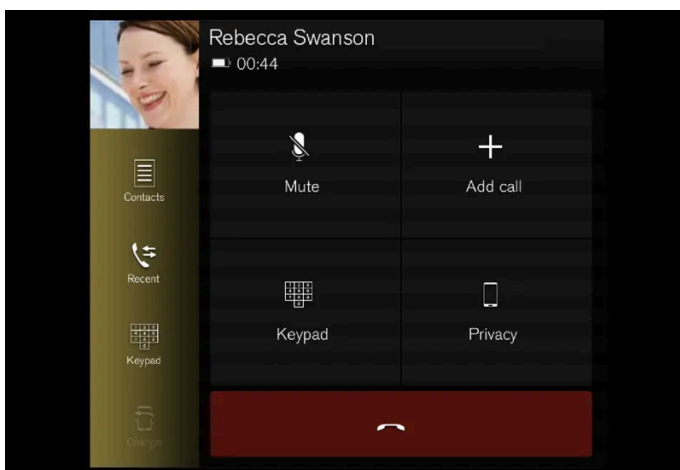

Traitement des appels dans la voiture pour un téléphone relié par Bluetooth



L'illustration est schématique.

Cette version du manuel est valable au moment de son impression, mais cette validité ne peut être entièrement garantie pour l'avenir. Pour plus d'informations, consultez la première page, qui comporte un avertissement complet.



Appeler

- 1 Ouvrez la vue secondaire Téléphone.
- 2 Vous pouvez passer un appel depuis l'historique, avec le clavier pour composer un numéro ou par le biais de la liste de contacts. Avec la liste de contacts, vous pouvez chercher ou parcourir. Appuyez sur  dans la liste de contacts pour placer un contact dans vos **Favoris**.
- 3 Appuyez sur  pour appeler.
- 4 Appuyez sur  pour terminer un appel.

Vous pouvez aussi appeler à partir de l'historique des appels dans le menu d'application accessible avec les commandes au volant droites .

Appeler plusieurs personnes

Pendant un appel:

- 1 Appuyez sur **Ajouter un appel**.
- 2 Vous pouvez passer un appel depuis l'historique, les favoris ou par le biais de la liste de contacts.
- 3 Appuyez sur une ligne de l'historique d'appels ou sur  du contact dans la liste.
- 4 Appeler sur **Permuter l'appel** pour alterner entre vos interlocuteurs.
- 5 Appuyez sur  pour terminer un appel en cours.

Appeler en conférence

Pendant un appel avec plusieurs personnes :

- 1 Appuyez sur **Rassembler les appels** pour réunir tous les appels en cours.
- 2 Appuyez sur  pour terminer un appel.

Appel entrant

Les appels entrants s'affichent sur l'écran conducteur et sur l'écran central. Gérez l'appel avec les commandes au volant droites ou l'écran central.

- 1 Appuyez sur **Répondre/Rejeter**.
- 2 Appuyez sur  pour terminer un appel.

Appel entrant pendant une conversation

- 1 Appuyez sur **Répondre/Rejeter**.
- 2 Appuyez sur  pour terminer un appel.

Appel privé

- 1 Durant l'appel en cours, appuyez sur **Appel privé** et choisissez :
 - **Passer sur téléphone portable** - la fonction mains libres est désactivée et l'appel se poursuit sur le téléphone mobile.
 - **Conducteur uniquement** - le microphone du plafonnier côté passager se désactive et l'appel se poursuit avec le mode mains libres de la voiture.

Note

Certains téléphones exigent de régler manuellement le volume Bluetooth du téléphone à 100 % pour obtenir un volume suffisant dans la voiture. Ce réglage doit être effectué sur chaque téléphone connecté. Ce réglage est effectué une fois pour les conversations téléphoniques et une fois pour la diffusion en continu. Par la suite, ce réglage sera sauvegardé et ne devra pas être effectué à chaque connexion du téléphone.

12.3.12. Gérer les messages

Traitement des messages dans la voiture pour un téléphone relié par Bluetooth. ^[1]

Sur certains téléphones, la fonction message doit être activée. Tous les téléphones ne sont pas compatibles et ne pourront pas afficher les contacts et les messages dans la voiture.

Gérer les messages texte sur l'écran central

Les messages texte ne sont affichés sur l'écran central que si l'option est choisie.

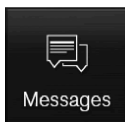

Appuyez sur **Messages** de la vue Applications pour gérer les messages texte sur l'écran central.

Lire des messages texte sur l'écran central



Appuyez sur l'icône pour demander la lecture du message.

Envoyez un message texte dans l'écran central^[2]

- 1 Il est possible de répondre à un message ou d'en créer un nouveau.
 - Répondre à un message - appuyez sur le contact à qui vous souhaitez répondre puis appuyez sur **Répondre**.
 - Créer un nouveau message - appuyez sur **Cr. nouveau**. Sélectionnez le contact ou saisissez le numéro.
- 2 Écrivez le message.
- 3 Appuyez sur **Envoyer**.

Gérer les messages texte sur l'écran conducteur

Les messages texte ne sont affichés sur l'écran conducteur que si l'option est choisie.

Lire un nouveau message texte sur l'écran conducteur

- 1 Utilisez **Affichage** avec les commandes au volant pour lire le message.

Dicter une réponse par le biais de l'écran conducteur

Après la lecture d'un message texte, il est possible de répondre brièvement en dictant un message, si la voiture est connectée à Internet.

- 1 Appuyez sur **Répondre** à l'aide des commandes au volant. Une boîte de dialogue s'ouvre pour permettre de dicter le message.

Notification de message

Les réglages des messages texte permettent d'activer et de désactiver les notifications.

^[1] Valable sur certains marchés uniquement. Contactez un concessionnaire Volvo pour plus d'informations.

^[2] Seuls certains téléphones peuvent envoyer des messages via la voiture. Le téléphone connecté doit prendre en charge le profil Bluetooth Message Access Profile (MAP).

12.3.13. Paramètres pour les messages texte

Paramètres pour les messages texte d'un téléphone connecté.

- 1 Appuyez sur **Paramètres** de la Vue principale.
- 2 Appuyez sur **Communication** → **Messages texte** et choisissez les paramètres :
 - **Notification dans l'écran central** - permet d'afficher les notifications de messages dans le champ de statut de l'écran central.
 - **Notification sur l'écran conducteur** - affichent les notifications à l'écran conducteur ; les messages reçus peuvent être gérés à l'aide des commandes au volant droites.
 - **Effet sonore de message** - permet de choisir le signal des messages texte reçus.

12.3.14. Utiliser le chargeur de téléphone par induction*

Sur le plateau en caoutchouc situé sous l'écran central, vous pouvez charger un téléphone sans avoir à le brancher à l'aide d'un câble.



Le téléphone doit évidemment être compatible avec la charge sans fil (Qi) pour pouvoir utiliser cette fonction. Les téléphones qui ne sont pas munis d'un récepteur de charge sans fil peuvent souvent être équipés d'une coque qui permet alors la charge sans fil.



Chargeur de téléphone par induction devant le levier de vitesses

 **Attention**

Le téléchargement sans fil peut affecter le fonctionnement des stimulateurs cardiaques ou d'autres appareils médicaux implantés par opération chirurgicale. Si vous portez un tel appareil, nous vous recommandons de consulter un médecin avant d'utiliser le système de chargement sans fil.

Pour utiliser le plateau de chargement sans fil :

- 1 Retirez tous les autres objets du plateau de chargement et placez le téléphone au centre de celui-ci.
 - Le chargement du téléphone commence et le symbole () est affiché tout en haut de l'écran central.

 **Important**

Évitez de ranger une carte dotée du système NFC (Near Field Communication), par exemple une carte bancaire avec paiement sans contact, avec le téléphone. Ce type de cartes peut être endommagé par le chargement.

 **Note**

Certains téléphones peuvent chauffer durant le chargement sans fil. Ce phénomène est normal.

S'il n'y a pas chargement du téléphone :



- Vérifiez qu'il n'y a pas d'autres objets sur le plateau de chargement.
- Vérifiez que le téléphone est compatible avec le chargement sans fil (Qi).
- Retirez éventuellement la coque du téléphone.
- Soulevez le téléphone et placez-le à nouveau au centre du plateau de chargement.
- Vérifiez que la voiture est en marche.
- Vérifiez que le téléphone n'est pas tombé du plateau de recharge durant la conduite.
- Si la température de la batterie augmente de façon excessive durant la recharge, stoppez la fonction de recharge.
- La recharge est interrompue pendant quelques secondes si l'une des portes est ouverte.
- Désactivez la fonction NFC (communication en champ proche) si le téléphone en est équipé.

Si un objet empêche la recharge sur le plateau de recharge, un message est affiché à l'écran central.

 **Important**

Ne couvrez ni le téléphone ni la tablette pendant la charge afin d'éviter toute surchauffe.

* Option/accessoire.

Pays/Région	
USA:	<p>FCC Statement:</p> <p>This device complies with Part 15 of the FCC rules. Operation is subject to the following two conditions:</p> <p>(1) This device may not cause harmful interference, and</p> <p>(2) This device must accept any interference received, including interference that may cause undesired operation.</p> <p>Please note that changes or modifications not expressly approved by the party responsible for compliance could void the user's authority to operate the equipment.</p> <p>This equipment has been tested and found to comply with the limits for a Class B digital device, pursuant to part 15 of the FCC Rules. These limits are designed to provide reasonable protection against harmful interference in a residential installation. This equipment generates, uses and can radiate radio frequency energy and, if not installed and used in accordance with the instructions, may cause harmful interference to radio communications. However, there is no guarantee that interference will not occur in a particular installation. If this equipment does cause harmful interference to radio or television reception, which can be determined by turning the equipment off and on, the user is encouraged to try to correct the interference by one or more of the following measures:</p> <ul style="list-style-type: none"> — Reorient or relocate the receiving antenna. — Increase the separation between the equipment and receiver. — Connect the equipment into an outlet on a circuit different from that to which the receiver is connected. — Consult the dealer or an experienced radio/TV technician for help. <p>This equipment complies with radio frequency exposure limits set forth by the FCC for an uncontrolled environment.</p> <p>This equipment should be installed and operated with a minimum distance of 20 cm between the device and the user or bystanders.</p> <p>This device must not be co-located or operating in conjunction with any other antenna or transmitter.</p>
Viêt Nam:	
Zambie:	

Israël

Illustration 1

מספר אישור התאמה מטעם משרד התקשורת: 51-90830

חל איסור לבצע פעולות במכשיר שיש בהן כדי לשנות את תכונותיו האלחוטיות של המכשיר, ובכלל זה שינויי תוכנה, החלפת אנטנה מקורית או הוספת אפשרות לחיבור לאנטנה חיצונית, בלא קבלת אישור משרד התקשורת, בשל החשש להפרעות אלחוטיות.

12.4. Applis

12.4.1. Applications disponibles dans la voiture

12.4.1.1. Android Auto*

Android Auto^[1] permet d'écouter de la musique, de passer des appels téléphoniques, d'obtenir des indications de navigation et d'utiliser des applications adaptées à la voiture à partir d'une unité Android. Android Auto fonctionne avec certains appareils Android.

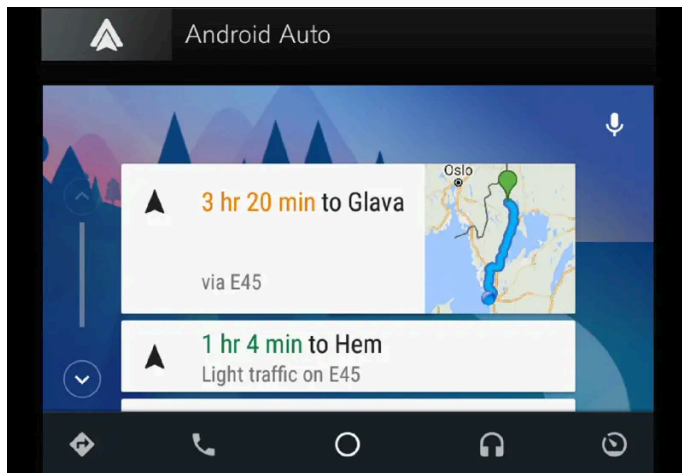

Vous trouverez les informations concernant les applications et les unités Android compatibles sur le site internet : www.android.com/auto/ [https://www.android.com/auto/]. Pour les applications tierces, consultez Google Play. Veuillez noter que Volvo ne peut être tenu responsable du contenu d'Android Auto.

Android Auto est lancé à partir de la vue Applications. Lorsqu'Android Auto a été activée une fois, l'application sera automatiquement lancée lors de la connexion suivante de l'unité. Le démarrage automatique peut être désactivé sous Paramètres.

i Note

Lorsqu'une unité est connectée à Android Auto, il est possible d'utiliser la diffusion en continu par Bluetooth vers un autre lecteur média. Bluetooth est activé lors de l'utilisation de Android Auto.

Pour l'utilisation de la navigation par carte avec Android Auto, le guidage n'apparaît que sur l'écran central, pas sur l'écran conducteur.

Il est possible de contrôler Android Auto depuis l'écran central, avec le clavier au volant droit ou par commande vocale. Une longue pression sur le bouton au volant «» démarre l'Assistant Google et une courte pression le désactive.

En utilisant Android Auto, vous acceptez ce qui suit : Android Auto est un service de Google Inc. à ses termes et conditions. Volvo Cars n'est pas responsable de ses fonctionnalités ou applications. Quand vous utilisez Android Auto, votre voiture transfère certains infos (y compris sa localisation) à votre tél Android. Vous êtes entièrement responsable de la manière dont vous utilisez - ainsi que celle dont d'autres personnes utilisent - Android Auto.

* Option/accessoire.

^[1] La disponibilité peut varier selon le marché.

12.4.1.2. Applications disponibles

Cette version du manuel est valable au moment de son impression, mais cette validité ne peut être entièrement garantie pour l'avenir. Pour plus d'informations, consultez la première page, qui comporte un avertissement complet.

Volvo met à disposition une grande variété de services, d'applications et de programmes que vous pouvez utiliser dans votre voiture.

Sensus Connect vous permet d'accéder à des applications pour le divertissement, la navigation et différents services dans la voiture. Pour découvrir les applications disponibles pour le téléchargement, ouvrez le **Centre de téléchargem** sur l'écran central de la voiture^[1].

Conseils sur l'utilisation des applications

Beaucoup d'applications requièrent une connexion pour l'utilisation de certaines fonctions^[2].

Si une application cesse de fonctionner, essayez de la désinstaller puis de la réinstaller.

Note

L'offre d'applications disponibles peut varier selon le marché. La compatibilité avec les services des prestataires externes à Volvo peut aussi varier. Il est possible qu'une application ne soit pas disponible sur le marché où la voiture a été vendue ou est utilisée.

^[1] La disponibilité peut varier selon le marché.

^[2] L'utilisation d'Internet implique un transfert de données qui peut entraîner des frais.

12.4.1.3. Apple[®] CarPlay[®] *

CarPlay^[1] permet d'écouter de la musique, de passer des appels téléphoniques, d'obtenir des instructions de navigation, d'envoyer/recevoir des messages et d'utiliser Siri tout en restant concentré sur la conduite.

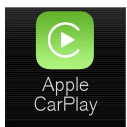



CarPlay est compatible avec certaines unités iOS. Si la voiture n'est pas compatible avec CarPlay, il est possible d'installer la fonction en après-vente. Contactez un réparateur Volvo pour l'installation d'CarPlay.

Des informations concernant les applications et les appareils iOS pris en charge sont disponibles sur la page web d'Apple : www.apple.com/ios/carplay/ [<https://www.apple.com/ios/carplay/>]. L'utilisation d'applications qui ne sont pas compatibles avec CarPlay peut parfois entraîner une interruption de la connexion entre l'appareil et la voiture. Veuillez noter que Volvo ne peut être tenu responsable du contenu d'CarPlay.

Pour l'utilisation de la navigation par carte avec CarPlay, le guidage n'apparaît que sur l'écran central, pas sur l'écran conducteur.

Si la navigation est lancée via CarPlay, les instructions de guidage actuelles fournies par le système de la voiture cesseront éventuellement.

Les applications CarPlay peuvent être commandées avec l'écran central, l'unité iOS ou les commandes au volant droites (certaines fonctions). Les applications peuvent aussi être commandées à la voix grâce à Siri. Une longue pression sur la commande au volant « lance la commande vocale avec Siri alors qu'une courte pression lance la commande vocale de la voiture. Si Siri s'arrête prématurément, maintenez la commande au volant « ^[2] enfoncée.

En utilisant Apple CarPlay, vous acceptez ce qui suit : Apple CarPlay est un service fourni par Apple Inc. selon ses termes et conditions. Volvo Cars n'est donc en rien responsable d'Apple CarPlay ou de ses fonctions/applications. Lors de l'utilisation d'Apple CarPlay, certaines informations de votre voiture (notamment sa position) sont transférées à votre iPhone. Concernant Volvo Cars, vous êtes entièrement responsable de l'usage que vous et toute autre personne faites d'Apple CarPlay.

* Option/accessoire.

^[1] La disponibilité peut varier selon le marché.

^[2] Apple et CarPlay sont des marques déposées qui appartiennent à Apple Inc.

12.4.1.4. Purification de l'air

L'application Air Quality est un service qui permet de visualiser le taux mesuré de petites particules dans l'air dans la voiture dans la durée.

Un capteur de climatisation mesure la teneur en particules PM_{2,5} (particules de moins de 2,5 µm) dans l'habitacle*.

Pour pouvoir utiliser cette application :

- La voiture doit avoir accès au réseau pendant 1 minute pour le démarrage de l'application ou pour le redémarrage de la voiture.
- La voiture doit être en marche pour que le capteur PM_{2,5} procède à la mesure.

* Option/accessoire.

12.4.1.5. Google Local Search

Grâce à l'application Google Local Search^[1], vous pouvez chercher, directement sur l'écran central de votre Volvo, des restaurants, des hôtels, des stations-service et bien d'autres lieux présents le long de votre itinéraire.

Fonctions de Google Local Search

Google Local Search est un service gratuit. Vous n'avez pas besoin de vous enregistrer pour avoir accès à la base de données en ligne. Cependant, une connexion internet est nécessaire pour pouvoir utiliser le service^[2].

Grâce à l'application Google Local Search, vous pouvez chercher des lieux, des restaurants, des hôtels et d'autres établissements à proximité de la voiture, le long de votre itinéraire et à proximité de votre destination.

Dans Google Local Search, vous pouvez consulter des informations concernant les différents résultats de la recherche comme des adresses, les distances, les horaires d'ouverture et les numéros de téléphone. Avec l'application, vous pouvez appeler directement un établissement depuis la voiture et obtenir un itinéraire jusqu'à une destination en envoyant une adresse à Sensus Navigation.

Dans Google Local Search, vous pouvez lire (et dans certains cas, écouter) des avis et des notes d'utilisateurs concernant les restaurants et les hôtels par exemple. Vous pouvez aussi parcourir et regarder des photos associées au résultat de la recherche. Vous avez également accès aux photos de Google Street View qui peuvent vous aider à trouver le lieu ou l'établissement souhaité.

Actionnement

Le service Google Local Search peut être utilisé pendant la conduite.

Conseils sur l'utilisation de Google Local Search

Si vous rencontrez des problèmes avec Google Local Search, vérifiez que votre connexion internet est active et que le signal est fort.

^[1] La disponibilité varie selon le marché.

^[2] L'utilisation d'Internet implique un transfert de données qui peut entraîner des frais.

12.4.1.6. Record & Send

Record & Send^[1] est une application de la voiture qui permet d'enregistrer des messages vocaux personnels et de les envoyer à un destinataire au choix.



Enregistrer et envoyer l'enregistrement

Deux options sont proposées au démarrage de l'application : indiquez le destinataire et enregistrez avec une pression sur le symbole microphone.

- 1 Appuyez sur **Destinataire** et saisissez une adresse de courriel à laquelle l'enregistrement sera envoyé.
- 2 Appuyez sur le symbole microphone pour lancer l'enregistrement.
- 3 Enregistrez le message.

Cette version du manuel est valable au moment de son impression, mais cette validité ne peut être entièrement garantie pour l'avenir. Pour plus d'informations, consultez la première page, qui comporte un avertissement complet.

4 Appuyez à nouveau sur le symbole microphone pour terminer l'enregistrement.

➤ Il est possible d'envoyer l'enregistrement ou de le jeter.

Ouvrir l'enregistrement vocal

Lorsque l'enregistrement a été envoyé, le destinataire reçoit un courriel qui peut être ouvert par un programme ordinaire de courriels, sur un téléphone ou un ordinateur. L'enregistrement est disponible en fichier joint sous format MP3.

Ouvrir un programme

La bibliothèque logicielle libre LAME est utilisée pour comprimer vos enregistrements au format MP3. Vous pourrez obtenir plus de précisions concernant LAME sur le site internet www.mp3dev.org.

^[1] La disponibilité varie selon le marché.

12.4.1.7. Spotify

Vous pouvez utiliser l'application Spotify^[1] dans votre Volvo pour écouter de la musique lorsque la voiture est connectée à Internet.



Pour commencer avec Spotify

Un compte Premium Spotify est exigé pour utiliser Spotify. Il n'est pas possible à l'heure actuelle de créer un compte depuis l'application dans la voiture. Vous pouvez toutefois aisément créer un compte sur la page Web de Spotify. Si vous disposez déjà d'un compte Premium Spotify, vous pouvez bien entendu l'utiliser.

Connexion Internet lors de l'utilisation de Spotify

L'application doit avoir accès à Internet pour pouvoir utiliser Spotify dans votre voiture. Le mode hors ligne n'est à l'heure actuelle pas disponible.

Cette version du manuel est valable au moment de son impression, mais cette validité ne peut être entièrement garantie pour l'avenir. Pour plus d'informations, consultez la première page, qui comporte un avertissement complet.

Qualité sonore

Les réglages de l'application vous permettent de choisir la qualité sonore. Vous pouvez sélectionner la qualité Normale, Élevée ou Extrême.

- Normale (96 kbps)
- Élevée (160 kbps)
- Extrême (320 kbps)

Fonctions

L'application Spotify propose une série d'alternatives et de fonctions comme :

- Recherche texte
- Recherche automatique
- Lecture/pause/reprise
- Consultation des albums, listes de lecture, nouveautés, etc.
- Ajout de morceaux à la bibliothèque ou retrait
- Connexion/déconnexion
- Passage d'un morceau à l'autre
- Spotify Connect
- Spotify Radio

Note

Volvo ne sauvegarde pas les informations utilisées dans l'application Spotify, à l'exception des données stockées localement et qui sont nécessaires pour le fonctionnement de l'application. Votre mot de passe n'est jamais sauvegardé et, si vous vous êtes déconnecté de l'application, vous devez indiquer le nom d'utilisateur et le mot de passe pour vous connecter à nouveau.

Effacement des données d'utilisateur

Pour effacer les données d'utilisateur, déconnectez-vous de l'application Spotify via le menu de réglages. Les données d'utilisateurs sont également effacées en cas de réinitialisation aux valeurs par défaut de l'écran central.

Conseils sur l'utilisation de Spotify

Si vous rencontrez des problèmes avec Spotify, vérifiez que votre connexion Internet est active et que la puissance du signal est suffisante.

^[1] La disponibilité varie selon le marché.

12.4.1.8. TuneIn

TuneIn^[1] est une application de radio qui peut être utilisée lorsque la voiture est connectée à Internet. TuneIn propose plus de 100 000 stations de radio du monde entier en direct et plus de deux millions de programmes à la demande (podcasts, concerts, interviews, etc.).

Compte TuneIn

Pour l'utilisation de TuneIn, nous vous recommandons de créer un compte TuneIn sur www.tunein.com. Il n'est pas nécessaire de disposer d'un compte TuneIn pour profiter du service mais c'est recommandé. Un compte vous permet par exemple de sélectionner vos stations de radio préférées afin de pouvoir les écouter facilement dans votre voiture.

Qualité audio

Vous pouvez choisir la qualité audio (débit) : niveau de base, moyen et haut. La largeur de bande utilisée dépend de la qualité sélectionnée. Référez-vous aux caractéristiques ci-dessous.

Débit (ko/sec)	Durée (heures)	Taille (Mo)
32 (qualité de base)	1	14
64 (qualité de base)	1	28
96 (qualité intermédiaire)	1	42
128 (haute qualité)	1	56

Conseils sur l'utilisation de TuneIn

Si vous rencontrez des problèmes avec TuneIn, vérifiez que vous disposez d'une connexion Internet et que la puissance du signal est suffisante.

^[1] La disponibilité varie selon le marché.

12.4.1.9. Utiliser TuneIn

Le service de radio internet TuneIn^[1] offre diverses fonctions. Il vous permet par exemple d'écouter des radios locales, d'ajouter les stations de radio que vous préférez et de créer des raccourcis vers celles-ci. Cet article explique comment utiliser ces services et comment y accéder depuis votre voiture.

Démarrer TuneIn

- 1 Téléchargez l'application TuneIn depuis le **Centre de téléchargement** de la vue Applications.
- 2 Ouvrez l'application TuneIn dans la vue Applications.

- La voiture se connecte à TunelN. Le système doit établir une mémoire tampon lors de la première connexion. Ceci peut prendre quelques secondes.

Accéder aux informations sur votre compte pour TunelN

- 1 Ouvrez l'application TunelN dans la vue Applications.
- 2 Agrandissez la vue et cliquez sur **Connexion**.
 - Une fenêtre contextuelle apparaît qui vous permet de vous connecter.
- 3 Saisissez votre identifiant et votre mot de passe puis appuyez sur **Connexion**.
 - Vous avez ainsi accès aux informations de votre compte.

TunelN Catégories

Avec TunelN, vous pouvez facilement naviguer parmi diverses catégories.

- 1 Ouvrez l'application TunelN dans la vue Applications.
- 2 Agrandissez la vue et cliquez sur **Biblioth.**
 - Une liste des stations et des catégories est affichée.

TunelN Favoris

Si vous êtes connecté sur TunelN dans la voiture, vos favoris sélectionnés seront synchronisés avec votre compte. Sinon, ils ne seront disponibles que dans la voiture.

- 1 Dans la Vue agrandie : Cliquez sur la station de radio que vous désirez désigner comme favorite.
- 2 Cliquez sur l'icône d'étoile à droite.
 - La station a maintenant été placée parmi vos favoris.

[1] La disponibilité varie selon le marché.

12.4.1.10. Weather

L'application Weather^[1] vous donne les informations météorologiques pour la zone où se trouve la voiture ou pour un lieu sélectionné. Weather ne fonctionne que si la voiture est équipée du Sensus Navigation.

Application Weather

Weather vous donne des prévisions météorologiques pour le jour ou la semaine à venir. Dans les réglages de l'application, vous pouvez choisir le lieu pour lequel vous souhaitez obtenir les prévisions actualisées. Les paramètres sont accessibles dans la vue affichage de l'application. Vous pouvez y choisir les paramètres pour la mesure de la vitesse du vent.

Utilisation de Weather

Weather est un service gratuit pour lequel aucun enregistrement de compte n'est nécessaire.

Veillez noter que des frais de transfert de données peuvent être facturés en fonction de l'abonnement. Veuillez contacter votre opérateur internet pour plus d'informations.

Conseils sur l'utilisation de Weather

Si vous rencontrez des problèmes avec Weather, vérifiez que votre connexion internet est active et que le signal est fort.

^[1] La disponibilité varie selon le marché.

12.4.1.11. WikiLocations

L'application WikiLocations^[1] vous permet de lire les articles de Wikipedia relatifs à la position et à la destination de votre voiture.

Application WikiLocations

WikiLocations vous permet d'accéder à des contenus basés sur Wikipedia. Il s'agit d'un service qui ne fait pas partie du système de navigation de la voiture, mais vous pouvez consulter des articles, des photos et des récapitulatifs associés à la position de la voiture et à la destination.

Les articles de WikiLocations sont ceux associés à un lieu géographique. WikiLocations ne présente que les articles rédigés en anglais et dont la langue correspond au paramètre de langue de la voiture.

Utilisation de WikiLocations

WikiLocations est un service gratuit pour lequel aucun compte n'est nécessaire.

Veillez noter que des frais de transfert de données peuvent être facturés en fonction de l'abonnement. Veuillez contacter votre opérateur internet pour plus d'informations.

Par mesure de sécurité, utilisez la commande au volant pour utiliser l'application lorsque vous conduisez.

Conseils sur l'utilisation de WikiLocations

Si vous rencontrez des problèmes avec WikiLocations, vérifiez que votre connexion internet est active et que le signal est fort.

^[1] La disponibilité varie selon le marché.

12.4.1.12. Yelp

Grâce à l'application Yelp ^[1], vous pouvez trouver une entreprise locale (restaurants ou boutiques) et même lire les avis des autres utilisateurs concernant les établissements à proximité. Yelp n'est disponible que si la voiture est équipée de Sensus Connect et de Sensus Navigation.

Application Yelp

Avec Yelp, vous pouvez chercher des restaurants, des boutiques, des spa ou d'autres services locaux. Vous pouvez lire des avis sur les établissements qui vous intéressent et au sujet desquels vous voulez en savoir plus.

Veillez noter que les avis sont affichés en fonction de la langue dans laquelle ils sont écrits.

Utilisation de Yelp

Yelp est un service gratuit pour lequel aucun enregistrement de compte n'est nécessaire.

Veillez noter que des frais de transfert de données peuvent être facturés en fonction de l'abonnement. Contactez votre fournisseur internet pour plus de précisions concernant votre abonnement.

Par mesure de sécurité, utilisez la commande au volant pour utiliser l'application lorsque vous conduisez.

Chercher une entreprise à proximité

Pour chercher une entreprise à proximité de votre destination, vous devez sélectionner la destination dans votre système de navigation.

Étant donné que ce type de recherche fait correspondre le nom de l'entreprise avec le texte des avis, essayez d'utiliser des termes spécifiques pour obtenir le meilleur résultat de recherche possible.

Conseils sur l'utilisation de Yelp

S'il n'est pas possible d'obtenir le guidage jusqu'à l'entreprise sélectionnée, c'est que Yelp ne dispose pas d'informations concernant le lieu exact de celle-ci. L'explication est la même lorsqu'il s'avère impossible d'afficher le lieu sur la carte.

Si vous rencontrez des problèmes avec Yelp, vérifiez que votre connexion internet est active et que le signal est fort.

^[1] La disponibilité varie selon le marché.

12.4.1.13. Etat de la voiture

Des informations concernant l'état général de la voiture peuvent être affichées à l'écran central.



État voiture s'ouvre dans la vue Applications de l'écran central. Les onglets suivants y sont affichés :

- **Messages** - message d'état
- **Statut** - contrôle du niveau d'huile moteur
- **TPMS** - contrôle de la pression de gonflage
- **Rendez-vous** - informations sur le véhicule^[1]

^[1] Concerne certains marchés.

12.4.1.14. Download Center

L'application Download Center à l'écran central de la voiture permet l'administration de logiciels^[1] tels que des applications ou des cartes.



Centre de téléchargem est activée à partir de la vue Applications à l'écran central et permet de :

- rechercher et mettre à jour des logiciels
- mettre à jour les données cartographiques pour Sensus Navigation *
- télécharger, mettre à jour et désinstaller les applications.

^[1] L'utilisation d'Internet implique un transfert de données qui peut entraîner des frais.

* Option/accessoire.

12.4.2. Applis

La vue Applications contient des applications qui permettent d'accéder à certains des services de la voiture.

Balayez de la droite vers la gauche^[1] sur l'écran central pour accéder à la vue Applications depuis la Page d'accueil. C'est ici que

vous trouverez les applications téléchargées (applications tierces) et applications des fonctions intégrées, comme Radio FM.

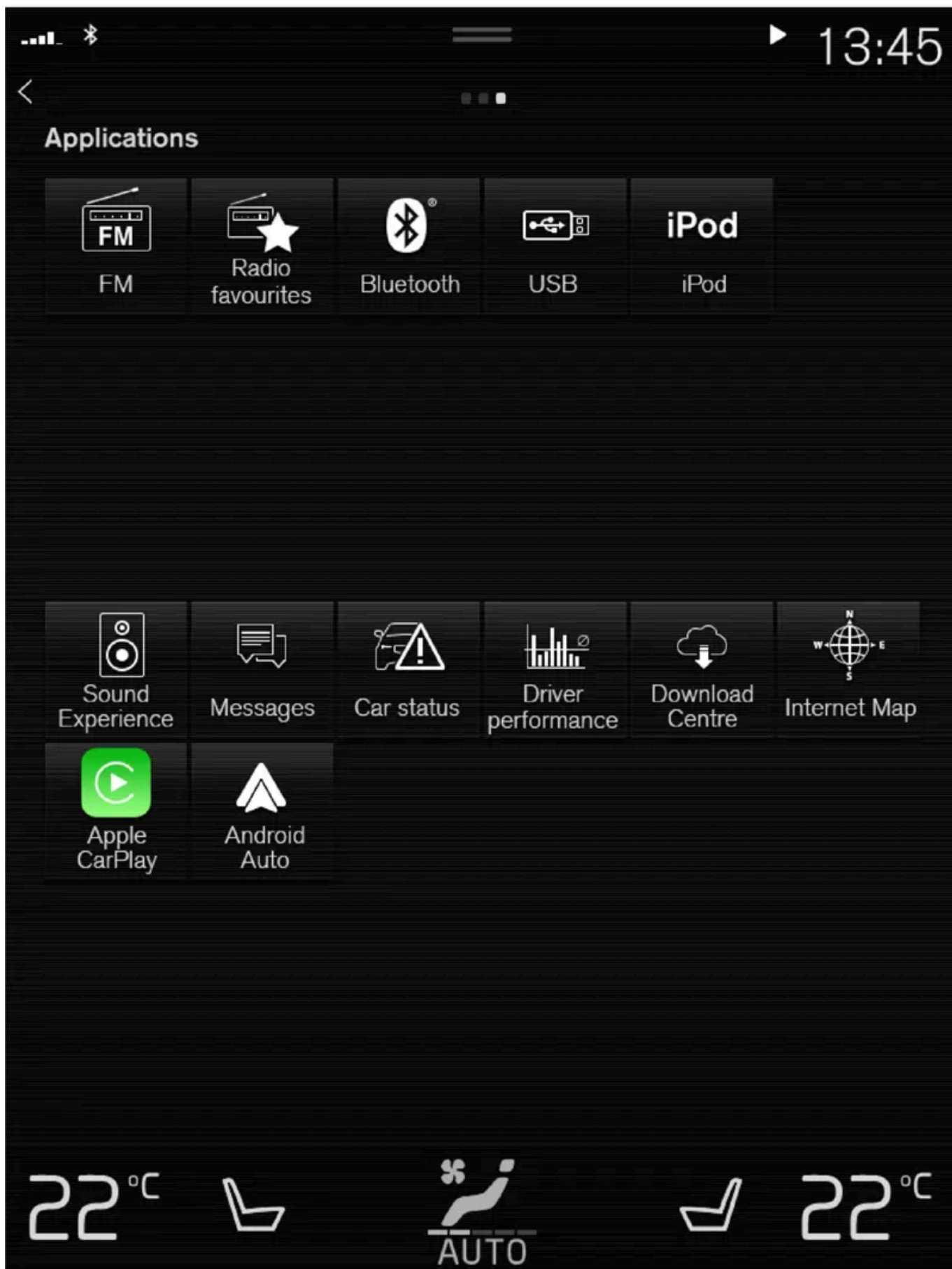

Vue Applications (illustration schématique, les applications de base varient selon les marchés et les modèles).

Certaines applications fondamentales sont toujours disponibles. Lorsque la voiture est connectée à internet, il est possible de télécharger d'autres applications, des webradios ou des services musicaux par exemple.

Certaines applications ne peuvent être utilisées que si la voiture est connectée à Internet.

Lancez une application en appuyant dessus.

Toutes les applications utilisées doivent être à jour avec la version la plus récente.

[1] Concerne les voitures avec conduite à gauche. Pour les voitures avec conduite à droite, balayez dans la direction inverse.

12.4.3. Télécharger des applications

Il est possible de télécharger de nouvelles applications lorsque la voiture est connectée à internet.

Note

Le téléchargement peut affecter la vitesse des autres services connectés. Il est possible d'interrompre le téléchargement et de le redémarrer ultérieurement. Vous pouvez aussi donner la priorité à la mise à jour en désactivant les autres services connectés, par exemple la radio en ligne.

Note

En cas de téléchargement avec le téléphone, soyez particulièrement attentif au coût du téléchargement des données.

- 1 Ouvrez l'application **Centre de téléchargement** dans la vue Applications.

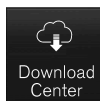

- 2 Sélectionnez **Nouvelles apps** pour ouvrir une liste des applications disponibles mais pas installées dans la voiture.
 - 3 Appuyez sur la ligne d'une application pour développer la liste et obtenir plus d'informations concernant l'application.
 - 4 Sélectionnez **Installer** pour lancer le téléchargement et l'installation de l'application souhaitée.
- Pendant le téléchargement et l'installation, la progression des opérations est indiquée.
Si un téléchargement n'est pas disponible pour le moment, un message s'affiche. L'application restera dans la liste et vous pourrez essayer de l'installer à nouveau.

Interrompre le téléchargement

- 1 Appuyez sur **Annuler** pour interrompre un téléchargement en cours.

Veillez noter que seul le téléchargement peut être interrompu. Une fois l'installation commencée, elle ne peut plus être interrompue.

12.4.4. Supprimer des applications

Lorsque la voiture est connectée à internet, il est possible de désinstaller des applications.

Une application en cours d'utilisation doit être fermée pour permettre la désinstallation.

- 1 Ouvrez l'application **Centre de téléchargem** dans la vue Applications.



- 2 Sélectionnez **Mises à jour application** pour ouvrir une liste des applications installées.
 - 3 Cherchez l'application souhaitée et sélectionnez **Désins** pour lancer la désinstallation de cette application.
- > Une fois l'application désinstallée, elle disparaît de la liste.

12.4.5. Mettre à jour les applications

Il est possible de mettre à jour les applications lorsque la voiture est connectée à internet.

Note

Le téléchargement peut affecter la vitesse des autres services connectés. Il est possible d'interrompre le téléchargement et de le redémarrer ultérieurement. Vous pouvez aussi donner la priorité à la mise à jour en désactivant les autres services connectés, par exemple la radio en ligne.

Note

En cas de téléchargement avec le téléphone, soyez particulièrement attentif au coût du téléchargement des données.

Si une application est utilisée pendant sa mise à jour, elle redémarrera après l'installation.

Mettre à jour toutes les applications

Cette version du manuel est valable au moment de son impression, mais cette validité ne peut être entièrement garantie pour l'avenir. Pour plus d'informations, consultez la première page, qui comporte un avertissement complet.

- 1 Ouvrez l'application **Centre de téléchargem** dans la vue Applications.

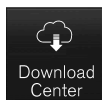

- 2 Sélectionnez **Tout installer**.

> La mise à jour commence.

Mettre à jour certaines applications

- 1 Ouvrez l'application **Centre de téléchargem** dans la vue Applications.

- 2 Sélectionnez **Mises à jour application** pour ouvrir une liste des mises à jour disponibles.

- 3 Cherchez l'application souhaitée et sélectionnez **Installer**.

> La mise à jour commence.

12.4.6. Volvo ID

Le Volvo ID est un identifiant personnel qui permet d'accéder à un grand nombre de services avec un seul et même nom d'utilisateur/mot de passe.

Note

Les services disponibles peuvent varier au fil du temps, en fonction du marché et du niveau de l'équipement.

Le Volvo ID vous permet, par exemple, de commander la voiture à distance au moyen de l'application Volvo Cars de votre téléphone^[1].

Note

Si vous modifiez le nom d'utilisateur/mot de passe pour un service (Volvo On Call par exemple), le changement se fera automatiquement pour les autres services.

Le Volvo ID est créé dans la voiture, à l'adresse volvoid.eu.volvocars.com/Account [https://volvoid.eu.volvocars.com/Account/] ou à l'aide de l'application Volvo Cars.

Lorsque le Volvo ID est enregistré dans la voiture, vous pouvez accéder à davantage de services. Il est possible d'utiliser plusieurs Volvo ID pour la même voiture et il est aussi possible d'associer plusieurs voitures au même Volvo ID.

* Option/accessoire.

^[1] Pour vous qui avez choisi Volvo On Call*.

12.4.7. Créer un Volvo ID

Diverses méthodes sont disponibles pour créer un Volvo ID. Si vous créez un Volvo ID sur volvoid.eu.volvocars.com/Account [https://volvoid.eu.volvocars.com/Account/] ou avec l'application Volvo Cars, le Volvo ID doit être associé à la voiture pour pouvoir utiliser les services de Volvo ID.

Créer une Volvo ID avec l'application Volvo ID

- 1 Téléchargez l'application Volvo ID depuis **Centre de téléchargement** dans la vue Applications de l'écran central.
- 2 Lancez l'application et enregistrez une adresse courriel ou un numéro de téléphone mobile.
- 3 Suivez les informations automatiquement envoyées à l'adresse courriel ou au numéro de téléphone mobile indiqué.
 - Un Volvo ID a été créé et automatiquement associé à la voiture. Il est maintenant possible d'utiliser les services Volvo ID.

Créer une Volvo ID avec l'application Volvo Cars

- 1 Téléchargez la version la plus récente de l'application Volvo Cars sur le téléphone^[1].
 - 2 Choisissez de créer un Volvo ID.
 - 3 La page web de création du Volvo ID est affichée.
 - 4 Indiquez une adresse courriel ou un numéro de téléphone mobile.
 - 5 Suivez les informations automatiquement envoyées à l'adresse courriel ou au numéro de téléphone mobile indiqué.
- Un Volvo ID prêt à l'emploi a été créé.

Créer une Volvo ID sur le site de Volvo Cars

- 1 Rendez-vous à l'adresse volvoid.eu.volvocars.com/Account/ [https://volvoid.eu.volvocars.com/Account/]. Choisissez la création d'un Volvo ID.
 - 2 Indiquez une adresse courriel ou un numéro de téléphone mobile.
 - 3 Suivez les informations automatiquement envoyées à l'adresse courriel ou au numéro de téléphone mobile indiqué.
- Un Volvo ID prêt à l'emploi a été créé.

Associer votre Volvo ID à la voiture

Si vous avez créé votre Volvo ID sur Internet ou avec l'application Volvo Cars, vous devez l'associer à la voiture :

- 1 Si cela n'a pas déjà été fait, téléchargez l'application Volvo ID depuis **Centre de téléchargement** sur la vue Applications de l'écran central.

Note

Pour télécharger des applications, la voiture doit être connectée à Internet.

- 2 Lancez l'application et indiquez votre Volvo ID.
 - 3 Suivez les instructions qui vous sont envoyées automatiquement à l'adresse de courriel/au numéro de téléphone mobile correspondant à votre Volvo ID.
- Votre Volvo ID est maintenant associé à la voiture. Il est maintenant possible d'utiliser les services Volvo ID.

^[1] Disponible sur l'Apple App Store ou sur Google Play par exemple.

12.5. Connexion internet

12.5.1. Services connectés

12.5.1.1. Connected Safety

Connected Safety^[1] transmet les informations entre votre voiture et les autres véhicules par le biais d'Internet^[2]. La fonction est conçue pour indiquer au conducteur la présence potentielle d'une situation dangereuse plus loin sur l'itinéraire.

La fonction peut informer le conducteur de la présence d'un autre véhicule qui a allumé ses feux de détresse ou une chaussée glissante plus loin sur l'itinéraire. Les informations concernant une chaussée glissante sont aussi émises si votre propre voiture détecte la présence de verglas.

Connected Safety peut assister le conducteur avec :

- Alarme concernant des feux de détresse
- Alarme concernant une chaussée glissante

La communication Connected Safety entre les véhicules ne fonctionne que si ceux-ci sont équipés de la fonction et qu'elle est activée.

Alarme concernant des feux de détresse

Si les feux de détresse de votre voiture sont activés, l'information peut être transmise aux véhicules qui approchent de la position de votre voiture.



Lorsque votre voiture approche d'un véhicule dont les feux de détresse sont activés, ce symbole apparaît à l'écran conducteur.

Alarme concernant une chaussée glissante

Si votre voiture détecte une dégradation de l'adhérence de la chaussée, les informations correspondantes peuvent être envoyées aux véhicules qui approchent de votre position.



En cas d'alarme indiquant une chaussée glissante, ce symbole apparaît à l'écran conducteur lorsqu'un véhicule approche de la portion de route concernée, dans votre voiture et dans le véhicule qui a reçu l'information par l'intermédiaire de Connected Safety.

 **Attention**

- La fonction est une assistance complémentaire à la conduite dont l'objectif est de faciliter et de sécuriser la conduite. Elle ne peut toutefois pas gérer toutes les situations dans toutes les conditions de circulation, météorologiques et de la chaussée.
- Le conducteur est invité à lire tous les chapitres du Manuel de conduite et d'entretien consacrés à cette fonction afin de prendre connaissance de ses limites avant de pouvoir l'utiliser.
- Les fonctions d'assistance au conducteur ne peuvent se substituer à l'attention et au jugement du conducteur et ce dernier a toujours la responsabilité de conduire sa voiture en toute sécurité et de veiller à maintenir une vitesse adaptée et une distance adéquate avec les autres véhicules tout en respectant le code de la route et les lois en vigueur.

^[1] Non disponible sur tous les marchés.

^[2] L'utilisation d'Internet implique un transfert de données qui peut entraîner des frais.

12.5.1.2. Applis

La vue Applications contient des applications qui permettent d'accéder à certains des services de la voiture.

Balayez de la droite vers la gauche^[1] sur l'écran central pour accéder à la vue Applications depuis la Page d'accueil. C'est ici que

vous trouverez les applications téléchargées (applications tierces) et applications des fonctions intégrées, comme Radio FM.

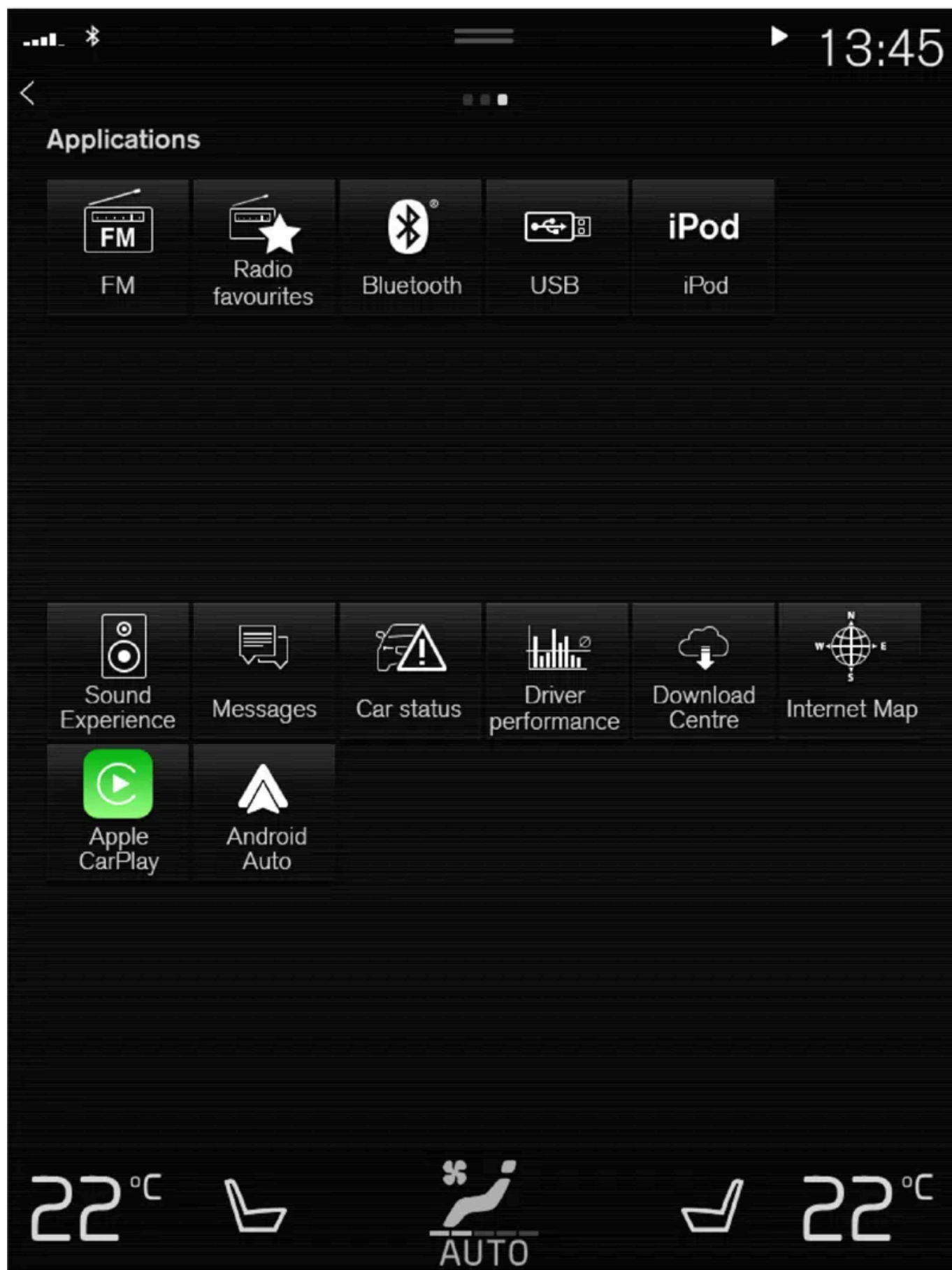

Vue Applications (illustration schématique, les applications de base varient selon les marchés et les modèles).

Certaines applications fondamentales sont toujours disponibles. Lorsque la voiture est connectée à internet, il est possible de télécharger d'autres applications, des webradios ou des services musicaux par exemple.

Certaines applications ne peuvent être utilisées que si la voiture est connectée à Internet.

Lancez une application en appuyant dessus.

Toutes les applications utilisées doivent être à jour avec la version la plus récente.

^[1] Concerne les voitures avec conduite à gauche. Pour les voitures avec conduite à droite, balayez dans la direction inverse.

12.5.1.3. Conditions d'utilisation et exploitation des données personnelles

À la première utilisation de services ou d'applications, une fenêtre contextuelle nommée **Termes et conditions** ou **Partage de données** peut apparaître.

Son rôle est de vous informer des conditions d'utilisation et de la politique d'exploitation des données personnelles adoptées par Volvo. En consentant l'exploitation des données personnelles, l'utilisateur accepte que certaines informations soient envoyées par la voiture. Cette action est nécessaire pour le fonctionnement correct de certains services et applications.

La fonction de partage des données pour les services connectés et les applications est désactivée par défaut^[1]. Pour permettre l'utilisation de certains services et applications connectés de la voiture, le partage de données doit être activé. Il est possible de paramétrer le partage de données dans le menu de réglage de l'écran central ou lors du lancement des services ou des applications sur l'écran central.

Confidentialité et partage de données

La mise à jour logicielle lancée en novembre 2017 a introduit les paramètres de confidentialité et de partage de données pour les services connectés et les applications téléchargées. Les réglages sont disponibles sous **Confidentialité et données** dans le menu de réglage de l'écran central de la voiture.

Vous pouvez choisir les services connectés qui seront autorisés à partager les données. Le partage de données pour les applications téléchargées peut également y être désactivé. Veuillez noter que les services et applications ne peuvent pas être utilisés normalement si le partage de données est désactivé.

Après réinitialisation usine ou après une visite en atelier ou une mise à jour logicielle par exemple, les paramètres de partage de données peuvent avoir été réinitialisés aux valeurs standard. Réactivez alors le partage de données pour les services connectés et les applications téléchargées.

Note

Les paramètres de confidentialité et de partage de données sont uniques à chaque profil de conducteur.

* Option/accessoire.

^[1] Ne concerne pas Volvo On Call*.

12.5.1.4. Activer et désactiver le partage de réseau

Dans le menu Paramètres de l'écran central, il est possible de régler le partage de réseau pour les services et applications concernés.

- 1 Appuyez sur **Paramètres** de la Vue principale de l'écran central.
- 2 Appuyez sur **Système** → **Confidentialité et données**.
- 3 Activez ou désactivez le partage des données pour des services spécifiques et pour toutes les applications.

S'il n'est pas activé, le partage de réseau d'un service connecté ou d'applications téléchargées peut l'être lorsqu'ils sont ouverts sur l'écran central. Si le service est lancé pour la première fois ou après une réinitialisation usine ou une mise à jour logicielle, par exemple, les conditions de Volvo pour les services connectés doivent être acceptées. Veuillez noter que le partage de données sera alors activé pour d'autres services ou applications pour lesquels le partage a été accepté.

Note

Après une visite dans un atelier Volvo, vous devrez peut-être réactiver le partage de données pour que les applications et les services connectés puissent à nouveau fonctionner.

12.5.1.5. Partage de données pour Volvo On Call

Le partage de données pour le service Volvo On Call est activé par défaut. Cela signifie que vous n'avez pas besoin d'activer vous-même le partage de données à l'achat d'une voiture neuve ou après une réinitialisation usine, par exemple.

Vous pouvez choisir de désactiver le partage de données pour Volvo On Call. Veuillez noter que la plupart des fonctions de Volvo On Call requièrent le partage de données pour leur utilisation. Si vous avez associé l'application Volvo Cars à votre voiture, une notification dans l'application vous indique que le partage de données est désactivé pour Volvo On Call.

Les paramètres de partage de données ne sont activés par défaut que pour vos services Volvo On Call. Le partage de données pour vos autres services connectés et les applications téléchargées restera désactivé. Vous devrez choisir son activation pour permettre leur utilisation.

12.5.1.6. Partage de données pour le profil de conducteur

Lors de la première utilisation d'un nouveau profil de conducteur, les paramètres de partage de données du profil seront réglés aux valeurs standard de la voiture et désactivés.

Si vous choisissez d'utiliser un nouveau profil de conducteur, le partage de données doit être activé pour les services connectés que le profil doit utiliser. Cette condition est applicable même si le partage de données pour des services connectés a déjà été activé pour d'autres profils de conducteur.

Après une visite en atelier ou une mise à jour du logiciel, certains paramètres de la voiture peuvent parfois être réinitialisés aux réglages standard. Les réglages du partage de données étant spécifiques à chaque profil de conducteur, le partage de données doit être réactivé individuellement pour chaque profil.

 **Note**

À l'achat d'une Volvo, le concessionnaire peut généralement vous aider à paramétrer la voiture et faire une démonstration des différentes possibilités de réglage disponibles. Cela peut nécessiter, par exemple, que le partage des données ait déjà été activé pour les services connectés dans la voiture neuve à la livraison.

Si vous adoptez un nouveau profil de conducteur par la suite, les réglages de partage de données pour ce nouveau profil seront désactivés et devront être activés pour les services connectés que vous désirez employer. Cela concerne également les paramètres de partage de données pour les applications téléchargées.

Contrôler le profil de conducteur utilisé

Les paramètres de partage de données peuvent varier en fonction des profils de conducteur de votre voiture. Par exemple, le partage de données peut être réservé à un seul service connecté dans un profil alors qu'il sera utilisé pour tous les services et les applications téléchargées dans un autre profil.

Si vous éprouvez des problèmes de fonctionnement avec certaines applications ou certains services connectés dans votre voiture (si vous êtes régulièrement invité à autoriser le partage de données pour certaines fonctions par exemple), vérifiez le profil de conducteur actif et pour quels services le partage de données a été activé dans ce profil.

Vous pouvez modifier le profil de conducteur sous **Profil** sur la vue principale de votre écran central.

Vous pouvez toujours choisir d'activer le partage de données pour les services connectés que vous souhaitez utiliser dans un profil de conducteur. Toutefois, si les paramètres du profil sont mémorisés et protégés, les modifications ne seront que temporaires. Pour un profil de conducteur protégé, tous les paramètres sont réinitialisés aux valeurs mémorisées lorsque la voiture est fermée puis verrouillée.

Pour mémoriser les modifications dans un profil de conducteur protégé, naviguez jusqu'à **Paramètres** → **Système** → **Profils conducteur** → **Éditer profil** sur l'écran central et appuyez pour mémoriser les modifications dans le profil, sur le bord inférieur de l'écran.

12.5.1.7. Partage de données pour les services

Si vous n'avez pas activé le partage de données pour un service connecté ou pour les applications téléchargées, vous pouvez le faire en même temps que vous les lancez sur l'écran central. Si le service est lancé pour la première fois ou après une réinitialisation usine ou une mise à jour logicielle, par exemple, les conditions de Volvo pour les services connectés doivent également être acceptées.

Activation du partage de données lors du lancement d'un service

1 Sélectionnez la fonction ou le service à activer.

- S'il s'agit de la première utilisation du service ou même après une réinitialisation usine ou une mise à jour logicielle, par exemple, les conditions de Volvo pour les services connectés doivent également être acceptées pour pouvoir continuer.

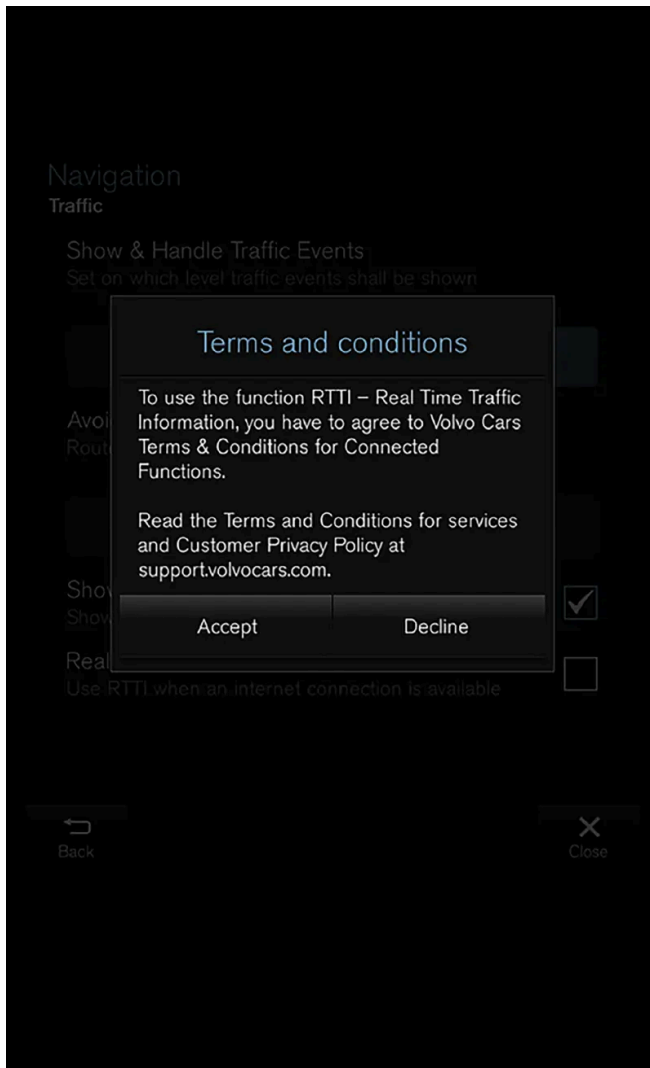

2 Acceptez le partage de données pour le service ou annulez.

Si vous choisissez d'accepter, le partage de données est activé et vous pourrez commencer à utiliser le service.

Activation du partage de données lors du lancement d'une application

Pour accepter le partage de données pour une application qui le requiert, lancez l'application et appuyez sur **autoriser** dans la fenêtre contextuelle.

Vous pouvez désactiver le partage de données pour les services et les applications dans le menu de réglage sous **Système** → **Confidentialité et données** → **Partage de données**.

12.5.1.8. Volvo ID

Le Volvo ID est un identifiant personnel qui permet d'accéder à un grand nombre de services avec un seul et même nom d'utilisateur/mot de passe.

 **Note**

Les services disponibles peuvent varier au fil du temps, en fonction du marché et du niveau de l'équipement.

Le Volvo ID vous permet, par exemple, de commander la voiture à distance au moyen de l'application Volvo Cars de votre téléphone^[1].

 **Note**

Si vous modifiez le nom d'utilisateur/mot de passe pour un service (Volvo On Call par exemple), le changement se fera automatiquement pour les autres services.

Le Volvo ID est créé dans la voiture, à l'adresse volvoid.eu.volvocars.com/Account [https://volvoid.eu.volvocars.com/Account/] ou à l'aide de l'application Volvo Cars.

Lorsque le Volvo ID est enregistré dans la voiture, vous pouvez accéder à davantage de services. Il est possible d'utiliser plusieurs Volvo ID pour la même voiture et il est aussi possible d'associer plusieurs voitures au même Volvo ID.

* Option/accessoire.

^[1] Pour vous qui avez choisi Volvo On Call*.

12.5.1.9. Créer un Volvo ID

Diverses méthodes sont disponibles pour créer un Volvo ID. Si vous créez un Volvo ID sur volvoid.eu.volvocars.com/Account [https://volvoid.eu.volvocars.com/Account/] ou avec l'application Volvo Cars, le Volvo ID doit être associé à la voiture pour pouvoir utiliser les services de Volvo ID.

Créer une Volvo ID avec l'application Volvo ID

- 1 Téléchargez l'application Volvo ID depuis **Centre de téléchargement** dans la vue Applications de l'écran central.
 - 2 Lancez l'application et enregistrez une adresse courriel ou un numéro de téléphone mobile.
 - 3 Suivez les informations automatiquement envoyées à l'adresse courriel ou au numéro de téléphone mobile indiqué.
- Un Volvo ID a été créé et automatiquement associé à la voiture. Il est maintenant possible d'utiliser les services Volvo ID.

Créer une Volvo ID avec l'application Volvo Cars

- 1 Téléchargez la version la plus récente de l'application Volvo Cars sur le téléphone^[1].
 - 2 Choisissez de créer un Volvo ID.
 - 3 La page web de création du Volvo ID est affichée.
 - 4 Indiquez une adresse courriel ou un numéro de téléphone mobile.
 - 5 Suivez les informations automatiquement envoyées à l'adresse courriel ou au numéro de téléphone mobile indiqué.
- Un Volvo ID prêt à l'emploi a été créé.

Créer une Volvo ID sur le site de Volvo Cars

- 1 Rendez-vous à l'adresse volvoid.eu.volvocars.com/Account [https://volvoid.eu.volvocars.com/Account/]. Choisissez la création d'un Volvo ID.
 - 2 Indiquez une adresse courriel ou un numéro de téléphone mobile.
 - 3 Suivez les informations automatiquement envoyées à l'adresse courriel ou au numéro de téléphone mobile indiqué.
- Un Volvo ID prêt à l'emploi a été créé.

Associer votre Volvo ID à la voiture

Si vous avez créé votre Volvo ID sur Internet ou avec l'application Volvo Cars, vous devez l'associer à la voiture :

- 1 Si cela n'a pas déjà été fait, téléchargez l'application Volvo ID depuis **Centre de téléchargement** sur la vue Applications de l'écran central.

 **Note**

Pour télécharger des applications, la voiture doit être connectée à Internet.

- 2 Lancez l'application et indiquez votre Volvo ID.
 - 3 Suivez les instructions qui vous sont envoyées automatiquement à l'adresse de courriel/au numéro de téléphone mobile correspondant à votre Volvo ID.
- Votre Volvo ID est maintenant associé à la voiture. Il est maintenant possible d'utiliser les services Volvo ID.

^[1] Disponible sur l'Apple App Store ou sur Google Play par exemple.

12.5.1.10. Informations routières détaillées

Lorsque la voiture est connectée à internet, le conducteur peut accéder à des informations routières augmentées^[1] (RTTI^[2]) concernant les problèmes de circulation, les routes fermées à la circulation et toute autre information pouvant affecter la durée du trajet.

Si le service RTTI est activé, les informations concernant la circulation (événements et fluidité) sont continuellement collectées à partir de services internet. Lorsqu'une voiture demande des informations sur la fluidité de la circulation, des données anonymes sont aussi émises concernant la fluidité de la circulation à l'endroit où se trouve la voiture, ce qui contribue au fonctionnement de la fonction. Les données anonymes ne sont transmises que lorsque RTTI est activé. Aucune donnée n'est fournie si le service n'est pas activé.

Il peut être nécessaire de réactiver le service, par exemple, après une mise à jour de logiciel, une visite en atelier ou lors de la création d'un nouveau profil de conducteur.

Les conditions de circulation actuelles sont affichées dans le système de navigation*, pour les autoroutes, les routes principales et les routes nationales ainsi que certaines rues urbaines.

La quantité d'informations routières affichées sur la carte dépend de la distance à la voiture. Ces informations sont affichées dans un rayon de 120 km (75 miles) autour de la position de la voiture.

Les textes et les symboles sur la carte sont affichés normalement et la fluidité de la circulation indique la vitesse de déplacement de la circulation sur une route en rapport à la limitation de vitesse en vigueur sur celle-ci. La fluidité de la circulation est indiquée sur la carte avec une ligne de couleur dans chaque direction :

- Vert - aucune perturbation.
- Orange - circulation lente.
- Rouge - embouteillage/accident.
- Noir - route fermée.

Note

L'information du trafic n'est pas disponible dans toutes les zones/pays.

La zone de couverture pour les informations du trafic augmente continuellement.

^[1] Concerne certains marchés.

^[2] Real Time Traffic Information

* Option/accessoire.

12.5.1.11. Volvo On Call*

Volvo On Call^[1] permet un contact direct avec la voiture offrant un confort supplémentaire et une aide disponible 24h/24.

Cette version du manuel est valable au moment de son impression, mais cette validité ne peut être entièrement garantie pour l'avenir. Pour plus d'informations, consultez la première page, qui comporte un avertissement complet.

Les fonctions sont disponibles à l'aide de l'application Volvo Cars^[2] et des boutons ON CALL et SOS au plafond de la voiture :



Il est par exemple possible de verrouiller et déverrouiller la voiture directement depuis un téléphone grâce à l'application Volvo Cars. Le système peut envoyer une aide d'urgence (ambulance ou police) à la voiture en cas d'accident. Pour les problèmes moins graves comme une crevaison, un service d'assistance routière.

i Note

Le bouton SOS ne doit être utilisé qu'en cas d'accident, de maladie ou de menace extérieure pesant sur la voiture ou sur ses occupants. La fonction SOS n'est prévue que pour les situations d'urgence. Tout abus pourra être facturé.

L'application Volvo Cars et le bouton ON CALL peuvent être utilisés pour tous les autres services^[3], assistance routière incluse.

Systeme Volvo On Call

Volvo On Call est relié aux systèmes de sécurité et d'alarme ainsi qu'aux autres systèmes de la voiture, comme les serrures et la climatisation. La voiture est munie d'un modem qui lui permet de communiquer avec le service clients Volvo On Call et l'application Volvo Cars. La technique GNSS (Global Navigation Satellite System) est utilisée pour localiser la voiture.

Traitement des données à caractère personnel

La prestation de tous les services dans le cadre de Volvo On Call exige le traitement de certaines données, y compris des données à caractère personnel. Consultez [volvocars.com/intl/legal](https://www.volvocars.com/intl/legal) [<https://www.volvocars.com/intl/legal>] pour en savoir plus concernant les conditions d'utilisation et le respect de la vie privée.

Contacter le service clients

Pour contacter le centre Volvo On Call, utilisez le bouton ON CALL de la voiture ou l'application Volvo Cars.

i Note

Tous les appels au service clients Volvo On Call peuvent être enregistrés.

* Option/accessoire.

[1] La disponibilité dépend du marché.

[2] Les fonctions disponibles varient selon le marché.

[3] Les services disponibles varient selon le marché.

12.5.2. Conseils sur l'utilisation de la connexion Bluetooth

Si la connexion ou la fonctionnalité entre votre voiture et votre unité Bluetooth ne fonctionne pas de manière satisfaisante, essayez d'appliquer les conseils qui suivent.

Avec une unité mobile connectée à la voiture par Bluetooth

Si vous éprouvez des difficultés pour connecter une unité mobile à la voiture avec Bluetooth :

- Vérifiez que la batterie de l'unité est suffisamment chargée (il est conseillé de veiller à ce que la batterie soit chargée à au moins 50 %).
- Vérifiez que le Bluetooth est activé sur votre unité et dans la voiture.
- Vérifiez que vous avez établi une connexion Bluetooth et que la voiture est bien connectée à l'unité que vous souhaitez utiliser.
- Si possible, tentez de connecter une autre unité à la voiture par Bluetooth afin de contrôler si le problème concerne l'unité ou la voiture.

Si le problème persiste :

1. Supprimez toutes les unités précédemment ajoutées dans les paramètres Bluetooth de la voiture.
2. Redémarrez l'unité que vous souhaitez connecter.
3. Essayez de reconnecter l'unité.

Lecture de fichiers par Bluetooth

Si vous rencontrez des problèmes lors de la lecture de fichiers dans la voiture avec une unité mobile :

- Essayez de redémarrer l'application ou la source où se trouve le fichier que vous souhaitez lire.
- Vous pouvez vérifier la provenance du problème (source ou unité) en testant de lire un fichier à partir d'une autre source sur l'unité mobile.
- Déplacez l'unité et vérifiez si la lecture fonctionne mieux.
- Fermez les applications ouvertes en arrière-plan.
- Redémarrez l'unité à partir de laquelle vous souhaitez lire les fichiers.

Si aucune des solutions ci-dessus ne semble résoudre le problème, contrôlez la connexion Bluetooth entre l'unité mobile et la voiture. Consultez la section « Avec une unité mobile connectée à la voiture par Bluetooth ».

Volume sonore

Cette version du manuel est valable au moment de son impression, mais cette validité ne peut être entièrement garantie pour l'avenir. Pour plus d'informations, consultez la première page, qui comporte un avertissement complet.

Si le niveau sonore vous semble plus bas que prévu lorsque vous utilisez la fonction mains libres par Bluetooth, contrôlez d'abord si les paramètres audio de l'unité mobile doivent être ajustés avant d'augmenter le volume dans la voiture.

i Note

Certains téléphones exigent de régler manuellement le volume Bluetooth du téléphone à 100 % pour obtenir un volume suffisant dans la voiture. Ce réglage doit être effectué sur chaque téléphone connecté. Ce réglage est effectué une fois pour les conversations téléphoniques et une fois pour la diffusion en continu. Par la suite, ce réglage sera sauvegardé et ne devra pas être effectué à chaque connexion du téléphone.

12.5.3. Connecter la voiture à l'internet à l'aide d'un téléphone connecté par Bluetooth

Établissez une connexion internet par Bluetooth par partage de la connexion d'un téléphone et accédez à différents services en ligne dans la voiture.

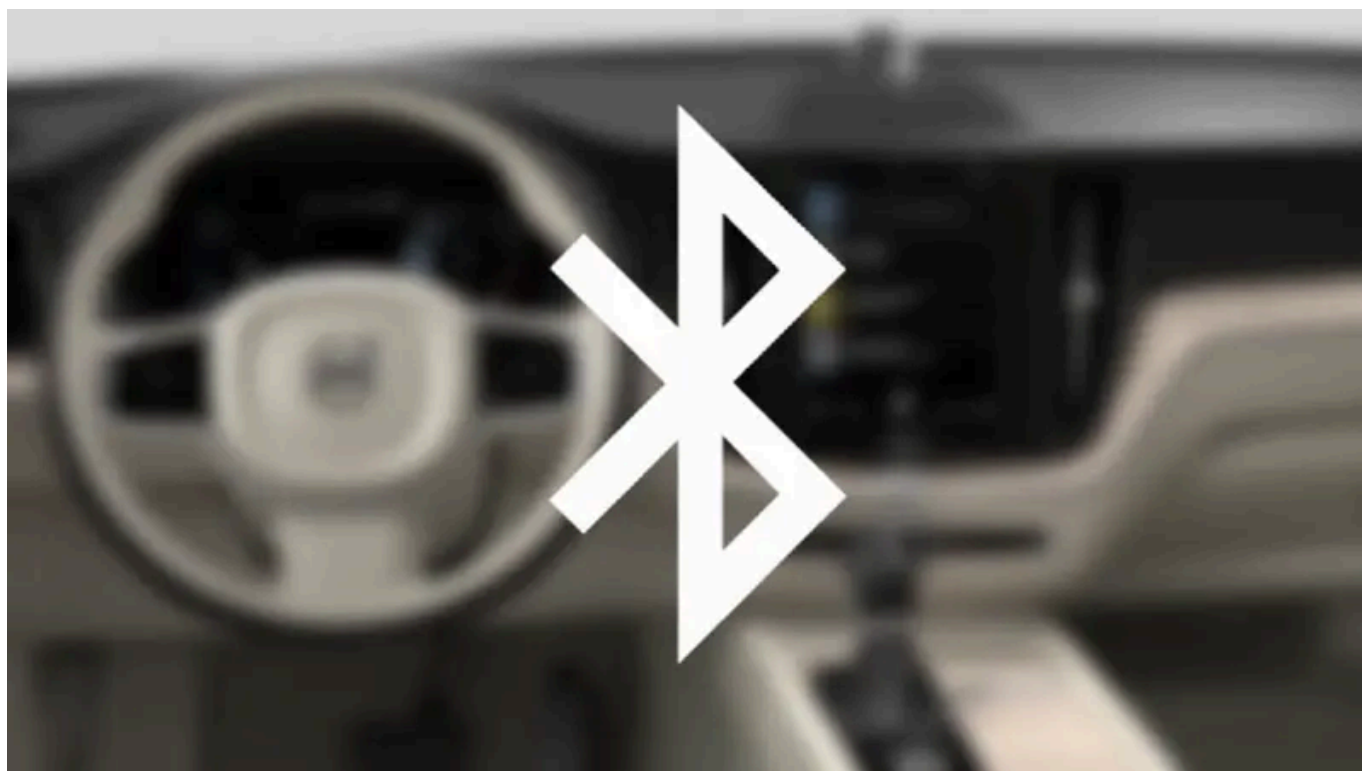

- 1 Pour pouvoir connecter la voiture à Internet par l'intermédiaire d'un téléphone connecté par Bluetooth, le téléphone doit avoir été connecté à la voiture par Bluetooth une fois auparavant.
- 2 Vérifiez que le téléphone est compatible avec le partage de connexion et que la fonction est activée. Sur iPhone, la fonction s'appelle « partage de réseau ». Sur les téléphones Android, cette fonction porte différents noms, le plus souvent « hotspot ». Pour les téléphones iPhone, la page de menu « Partage de réseau » doit aussi être ouverte jusqu'à l'établissement de la connexion internet.

- 3 Si le téléphone a déjà, par le passé, été connecté par Bluetooth, appuyez sur **Paramètres** dans la vue principale de l'écran central.
 - 4 Appuyez sur **Communication** → **Appareils Bluetooth**.
 - 5 Cochez la case de **Connexion en Bluetooth** sous la section **Connexion Internet**.
 - 6 Si une autre connexion est utilisée, confirmez le changement de connexion.
- Votre voiture est maintenant connectée à Internet via le téléphone connecté par Bluetooth.

 **Note**

Le téléphone et l'opérateur de réseau doivent permettre le partage de connexion (partage de connexion internet) et l'abonnement doit couvrir les données.

 **Note**

Lorsque vous utilisez Apple CarPlay, la voiture ne peut être connectée à Internet qu'avec le Wi-Fi ou le modem de la voiture*.

* Option/accessoire.

12.5.4. Voiture connectée à internet *

Lorsque la voiture est connectée à internet, il est par exemple possible d'écouter la radio ou de la musique au moyen d'applications par internet, de télécharger des logiciels et de contacter le concessionnaire depuis la voiture.

La voiture est connectée par Bluetooth, Wi-Fi ou avec le modem intégré de la voiture* (carte SIM).

Lorsque la voiture est connectée à l'internet, il est possible de partager la connexion de la voiture (hotspot Wi-Fi) de telle sorte que d'autres appareils, par exemple une tablette, puissent être connectés à l'internet^[1].

Le statut de connexion est indiqué par un symbole dans le champ de statut de l'écran central.



i Note

L'utilisation d'Internet implique le transfert de données et, par conséquent, des frais qui seront facturés.

L'activation de l'itinérance (roaming) peut entraîner des frais supplémentaires.

Contactez votre opérateur de téléphonie mobile pour connaître les tarifs de transfert de données.

i Note

Lorsque vous utilisez Apple CarPlay, la voiture ne peut être connectée à Internet qu'avec le Wi-Fi ou le modem de la voiture*.

i Note

Lorsque vous utilisez Android Auto, la voiture peut être connectée à Internet avec le Wi-Fi, Bluetooth ou le modem de la voiture*.

Avant de connecter la voiture à Internet, consultez les informations d'assistance concernant les conditions des services et la politique de confidentialité pour les clients sur [volvocars.com \[https://www.volvocars.com/\]](https://www.volvocars.com/).

* Option/accessoire.

^[1] Ne concerne pas la connexion avec Wi-Fi.

12.5.5. Conseils en cas de problème avec la connexion internet

Voici quelques conseils qui peuvent s'avérer utiles en cas de problème lorsque vous tentez de connecter la voiture à Internet.

- Si la montre a été remise à zéro, après la coupure de l'alimentation de la batterie lors d'une visite à l'atelier par exemple, vous devez la régler à nouveau avant de pouvoir vous connecter à Internet.
- Certains téléphones désactivent le partage de réseau après la déconnexion du contact avec la voiture, par exemple si le téléphone qui partage son réseau WiFi n'est plus dans la voiture. Pour se reconnecter à Internet, activez le partage de réseau (hotspot portable/personnel) du téléphone.
- Les voitures avec Volvo On Call* peuvent se connecter à Internet par le biais du modem de voiture (P-SIM). Si la connexion est interrompue, la voiture tentera automatiquement de se reconnecter à Internet.

* Option/accessoire.

12.5.6. Partager la connexion internet de la voiture au moyen d'un point d'accès Wi-Fi

Lorsque la voiture est connectée à Internet, il est possible de partager le réseau pour permettre à d'autres unités de bénéficier de la connexion ^[1].

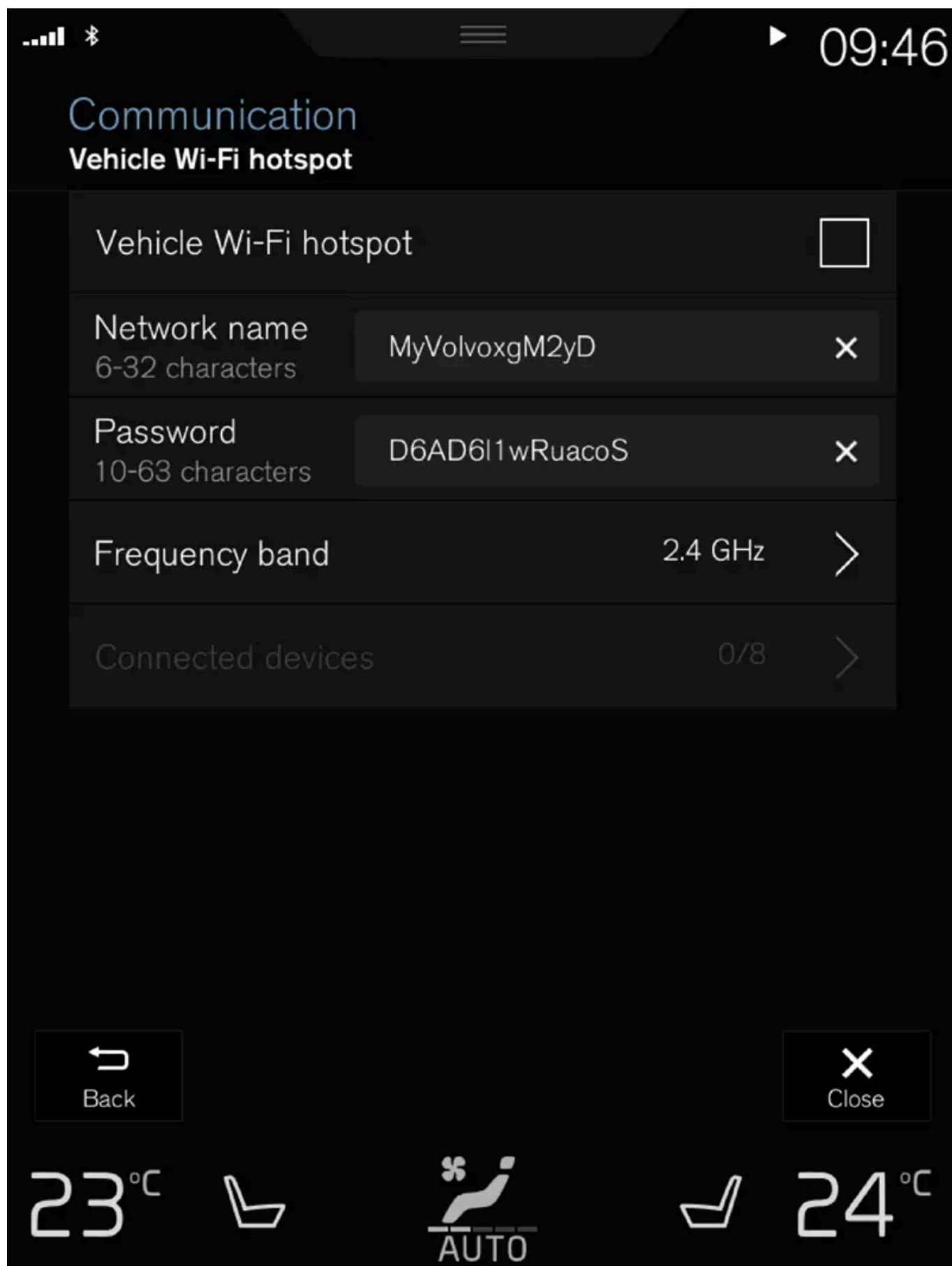

L'opérateur réseau (la carte SIM) doit permettre le partage de réseau (partage de connexion internet).

- 1 Appuyez sur **Paramètres** de la Vue principale.
 - 2 Appuyez sur **Communication** → **Hotspot WiFi**.
 - 3 Appuyez sur **Nom du réseau** et nommer le partage de réseau.
 - 4 Appuyez sur **Mot de passe** et choisissez un mot de passe que vous devrez ensuite saisir dans les unités connectées.
 - 5 Appuyez sur **Bande de fréquences** et sélectionnez la fréquence sur laquelle le partage de réseau transmettra les données. Veuillez noter que le choix de la bande de fréquence n'est pas disponible sur tous les marchés.
 - 6 Pour activer/désactiver la fonction, cochez/décochez la case de **Hotspot WiFi**.
 - 7 Si le Wi-Fi a été utilisé comme source, confirmez le choix de changer de connexion.
- Des unités extérieures peuvent maintenant se connecter au partage de réseau (point d'accès Wi-Fi) de la voiture.

 **Note**

L'activation d'un point d'accès Wi-Fi peut entraîner des frais supplémentaires qui seront facturés par votre opérateur. Contactez votre opérateur de téléphonie mobile pour connaître les tarifs de transfert de données.

Le statut de connexion est indiqué par un symbole dans le champ de statut de l'écran central.

Appuyez sur **Appareils branchés** pour voir la liste des unités connectées actuellement.

^[1] Non valable lorsque la voiture est connectée à Internet par Wi-Fi.

12.5.7. Connecter la voiture à l'internet à l'aide d'un téléphone (Wi-Fi)

Établissez une connexion internet par Wi-Fi par partage de la connexion d'un téléphone et accédez aux différents services connectés dans la voiture.



- 1 Vérifiez que le téléphone est compatible avec le partage de connexion et que la fonction est activée. Sur iPhone, la fonction s'appelle « partage de réseau ». Sur les téléphones Android, cette fonction porte différents noms, le plus souvent « hotspot ». Pour les téléphones iPhone, la page de menu « Partage de réseau » doit aussi être ouverte jusqu'à l'établissement de la connexion internet.
 - 2 Appuyez sur **Paramètres** de la Vue principale.
 - 3 Continuez jusqu'à **Communication** → **WiFi**.
 - 4 Pour activer/désactiver la fonction, cochez/décochez la case de Wi-Fi.
 - 5 Si une autre connexion est utilisée, confirmez le changement de connexion.
 - 6 Appuyez sur le nom du réseau auquel vous souhaitez vous connecter.
 - 7 Indiquez le mot de passe du réseau.
- La voiture se connecte alors au réseau.

Veillez noter que certains téléphones coupent le partage de réseau après la coupure du contact de la voiture, par exemple lorsque vous quittez la voiture et jusqu'à l'utilisation suivante. Il faut donc réactiver le partage de réseau dans le téléphone au moment de l'utilisation suivante.

Lorsqu'un téléphone a été relié à la voiture, il est sauvegardé pour une utilisation ultérieure. Pour afficher une liste des réseaux enregistrés ou effacer manuellement les réseaux enregistrés, naviguez jusqu'à **Paramètres** → **Communication** → **WiFi** → **Réseaux sauvegardés**.

Cette version du manuel est valable au moment de son impression, mais cette validité ne peut être entièrement garantie pour l'avenir. Pour plus d'informations, consultez la première page, qui comporte un avertissement complet.

Note

Le téléphone et l'opérateur de réseau doivent permettre le partage de connexion (partage de connexion internet) et l'abonnement doit couvrir les données.



Les exigences de nature technique et en matière de sécurité concernant la connexion Wi-Fi sont traitées dans une section séparée.

12.5.8. Se connecter à l'internet grâce au modem de la voiture (carte SIM)

Il est possible d'établir une connexion internet à l'aide du modem de la voiture ou d'une carte SIM personnelle (P-SIM)*.



Les voitures équipées de Volvo On Call utiliseront le modem de la voiture pour obtenir la connexion à Internet et bénéficier de

ces services.

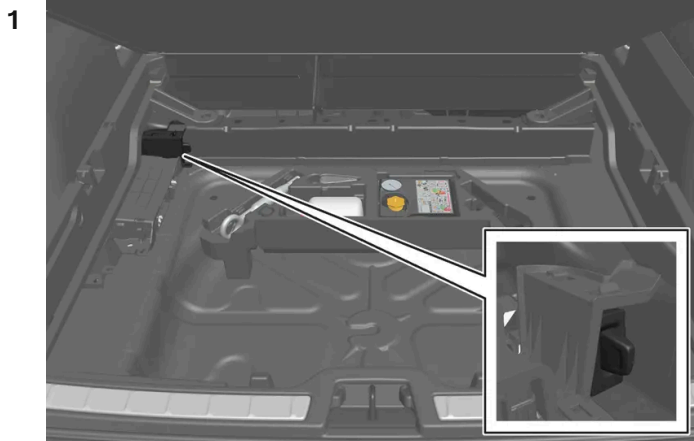

Placez une carte SIM dans le support situé sur le plancher du compartiment à bagages.

Veillez noter que le lecteur de la voiture requiert une carte au format **min-SIM**.

- 2 Appuyez sur **Paramètres** de la Vue principale.
 - 3 Appuyez sur **Communication** → **Connexion du véhicule**.
 - 4 Pour activer/désactiver la fonction, cochez/décochez la case de **Connexion du véhicule**.
 - 5 Si une autre connexion est utilisée, confirmez le changement de connexion.
 - 6 Saisissez le code PIN de la carte SIM.
- La voiture se connecte alors au réseau.

i Note

Veillez noter que la carte SIM utilisée pour la connexion à l'internet au moyen de P-SIM ne peut avoir le même numéro de téléphone que la carte SIM utilisée par le téléphone. Dans ce cas, le téléphone ne fonctionnera pas correctement. Il convient donc d'utiliser pour la connexion à l'internet une carte SIM disposant d'un numéro de téléphone séparé ou d'une carte de données qui n'est pas utilisée pour les conversations téléphoniques et qui ne peut donc pas perturber le fonctionnement du téléphone.

* Option/accessoire.

12.5.9. Paramètres du modem de voiture *

La voiture est équipée d'un modem qui peut être utilisé pour connecter la voiture à Internet. Il est également possible de partager la connexion internet par Wi-Fi.

- 1 Appuyez sur **Paramètres** de la Vue principale.
- 2 Appuyez sur **Communication** → **Connexion du véhicule** et choisissez les paramètres :

- **Connexion du véhicule** - pour choisir le modem de la voiture comme mode de connexion.
- **Utilisation des données** - appuyez sur **Réinit** pour initialiser le compteur de données reçues/envoyées.
- **Réseau**

Sélectionner l'opérateur - pour choisir la sélection automatique ou manuelle de l'opérateur réseau.

Itinérance de données Si la case est cochée, le modem de voiture tentera de se connecter à Internet lorsque la voiture se trouve à l'étranger, hors du réseau domestique. Veuillez noter que cette fonction peut entraîner des frais élevés. Contrôler vos conditions d'itinérance concernant le trafic de données à l'étranger auprès de votre opérateur.

- **PIN de carte SIM**

Changer PIN - 4 chiffres au maximum peuvent être saisis.

Désactiver PIN - pour choisir si le code PIN est requis pour accéder à la carte SIM.

- **Envoyer code de requête** - utilisé par exemple pour charger ou contrôler le solde de la carte prépayée. Cette fonction dépend de l'opérateur.

Note

Veuillez noter que la carte SIM utilisée pour la connexion à l'internet au moyen de P-SIM ne peut avoir le même numéro de téléphone que la carte SIM utilisée par le téléphone. Dans ce cas, le téléphone ne fonctionnera pas correctement. Il convient donc d'utiliser pour la connexion à l'internet une carte SIM disposant d'un numéro de téléphone séparé ou d'une carte de données qui n'est pas utilisée pour les conversations téléphoniques et qui ne peut donc pas perturber le fonctionnement du téléphone.

* Option/accessoire.

12.5.10. Connexion à Internet absente ou de mauvaise qualité

Facteurs impactant la connexion internet.

La quantité de données transférée dépend des services et des applications utilisées dans la voiture. Le streaming audio, par exemple, implique le transfert d'une grande quantité de données nécessitant une bonne connexion et un signal fort.

Téléphone vers la voiture

Cette version du manuel est valable au moment de son impression, mais cette validité ne peut être entièrement garantie pour l'avenir. Pour plus d'informations, consultez la première page, qui comporte un avertissement complet.

Le débit de la connexion internet peut varier en fonction de l'emplacement du téléphone dans la voiture. Placez le téléphone plus près de l'écran central pour améliorer la puissance du signal. Assurez-vous qu'aucun élément perturbant ne se trouve entre les deux.

Téléphone à l'opérateur réseau

La vitesse sur le réseau de téléphonie mobile dépend de la couverture à l'endroit où vous vous trouvez. La couverture peut être dégradée par exemple dans des tunnels, à proximité d'une montagne, dans des vallées profondes ou dans un bâtiment. La vitesse dépend également de votre abonnement.



En cas de problèmes avec le transfert de données, contactez votre opérateur de téléphonie mobile.

Redémarrer le téléphone

Si vous rencontrez des problèmes de connexion internet, un redémarrage du téléphone peut résoudre le problème.

12.5.11. Supprimer un réseau Wi-Fi

Suppression d'un réseau qui ne sera plus utilisé.

- 1 Appuyez sur **Paramètres** de la Vue principale.
 - 2 Continuez jusqu'à **Communication** → **WiFi** → **Réseaux sauvegardés**.
 - 3 Appuyez sur **Oubli** pour le réseau à supprimer.
 - 4 Confirmez votre choix.
- La voiture ne se connectera alors plus à ce réseau.

Supprimer tous les réseaux mémorisés

Vous pouvez supprimer tous les réseaux simultanément par une réinitialisation à la configuration usine. Veuillez noter que toutes les données utilisateur ainsi que les paramètres système seront alors initialisés aux paramètres par défaut.

12.5.12. Technique et sécurité pour le Wi-Fi

Types de réseaux auxquels il est possible de se connecter.

Il n'est possible de se connecter qu'aux réseaux de types suivants :

- Fréquence – 2,4 ou 5 GHz^[1].
- Normes – 802.11 a/b/g/n.
- Catégorie de sécurité – WPA2-AES-CCMP.

Le système Wi-Fi de la voiture est conçu pour gérer les unités Wi-Fi dans la voiture.

Si plusieurs unités utilisent cette fréquence, les performances risquent d'être dégradées.

^[1] La sélection de la fréquence n'est pas disponible pour tous les marchés.

12.6. Système audio, système multimédia et internet

Le système audio et multimédia est composé de la radio et du lecteur multimédia. Il est aussi possible de connecter un téléphone par Bluetooth pour utiliser les fonctions mains libres pour diffuser de la musique sans fil dans la voiture. Lorsque la voiture est connectée à Internet, il est aussi possible d'utiliser des applications pour la lecture d'éléments multimédia.



Vue d'ensemble, système audio et multimédia

Vous pouvez contrôler les fonctions avec la voix, avec les commandes au volant ou sur l'écran central. Le nombre de haut-parleurs et d'amplificateurs dépend du système audio dont la voiture est équipée.

Mise à jour du système

Le système audio et multimédia est en perpétuelle évolution. Nous recommandons l'actualisation du système lorsque des mises à jour sont disponibles.

12.7. Contrat de licence pour le système audio et multimédia

Cette version du manuel est valable au moment de son impression, mais cette validité ne peut être entièrement garantie pour l'avenir. Pour plus d'informations, consultez la première page, qui comporte un avertissement complet.

Une licence est un contrat permettant d'exercer une certaine activité ou de bénéficier de certains droits conformément aux conditions énoncées dans le contrat. Les textes qui suivent constituent les accords passés par Volvo avec les fabricants/développeurs. La plupart de ces textes sont rédigés en anglais.

Dirac Unison®



Dirac Unison optimise les haut-parleurs en fréquence, temps et espace pour la meilleure intégration des basses possible et une plus grande clarté. La technologie permet également une reproduction fidèle des caractéristiques acoustiques de salles de concert spécifiques. Grâce aux algorithmes avancés, Dirac Unison contrôle numériquement tous les haut-parleurs sur la base de mesures acoustiques de haute précision. Tel un chef d'orchestre, Dirac Unison garantit des haut-parleurs à l'unisson.

DivX®



DivX®, DivX Certified® et les logos associés sont des marques déposées de DivX, LLC et sont utilisés sous licence.

Cette unité DivX Certified® peut lire des fichiers vidéo DivX® Home Theater jusqu'à 576p (incluant les fichiers .avi, .divx). Téléchargez gratuitement le logiciel sur www.divx.com pour créer, lire et diffuser des vidéos numériques.

SUR LA VIDEO A LA DEMANDE DIVX : Cette unité certifiée DivX Certified® doit être enregistrée pour permettre la lecture de films DivX en vidéo à la demande (VOD). Recherchez le code d'enregistrement en localisant la section DivX VOD dans le menu de paramétrage de l'unité. Ouvrez la page vod.divx.com pour obtenir plus d'informations et terminer l'enregistrement.

Numéro de brevet

Protégé par un ou plusieurs des brevets suivants aux États-Unis . 7,295,673; 7,460,668; 7,515,710; 8,656,183; 8,731,369; RE45,052

Gracenote®



Certains éléments bénéficient de droits d'auteur © par Gracenote ou ses fournisseurs.

Gracenote, le logo Gracenote, "Powered by Gracenote" et Gracenote MusicID sont des marques protégées ou appartenant à Gracenote, Inc. aux États-Unis et/ou autres pays.

Contrat Gracenote® avec l'utilisateur final

Cette version du manuel est valable au moment de son impression, mais cette validité ne peut être entièrement garantie pour l'avenir. Pour plus d'informations, consultez la première page, qui comporte un avertissement complet.

Ce programme ou cette unité contient un logiciel de Gracenote, Inc. à Emeryville, Californie, USA (« Gracenote »). Le logiciel de Gracenote (« logiciel Gracenote ») active ce programme d'identification des disques et/ou des fichiers et assure la récupération des informations relatives à la musique : nom, artiste, plage et titre (« données Gracenote ») à partir de serveurs en ligne ou de bases de données intégrées (formant ensemble les « serveurs Gracenote ») et l'exécution d'autres opérations. Vous n'êtes autorisé à utiliser les données Gracenote qu'en conformité des fonctions prévues en tant qu'utilisateur final pour ce programme ou cette unité.

Vous vous engagez à n'utiliser les données Gracenote, le logiciel Gracenote et les serveurs Gracenote que pour votre usage personnel et non à des fins commerciales. Vous vous engagez à ne pas céder, copier, transférer ni transmettre ce logiciel Gracenote ou les données Gracenote à un tiers. VOUS VOUS ENGAGEZ À NE PAS UTILISER LES DONNÉES GRACENOTE, LE LOGICIEL GRACENOTE NI LES SERVEURS GRACENOTE À D'AUTRES FINS QUE CELLES EXPRESSÉMENT MENTIONNÉES DANS CET ACCORD.

Vous reconnaissez que votre droit, non-exclusif, à l'usage des données Gracenote, du logiciel Gracenote et des serveurs Gracenote sera annulé en cas de non-respect de ces règles. Lorsque votre licence arrive à son terme, vous convenez de cesser toute utilisation des données de Gracenote, du programme Gracenote et des serveurs de Gracenote. Gracenote est titulaire unique des droits associés à toutes les données de Gracenote, à tous les programmes Gracenote et à tous les serveurs de Gracenote, y compris de l'ensemble des droits de propriété. En aucun cas, Gracenote ne sera tenu à un dédommagement économique pour les informations que vous mettez à disposition. Vous acceptez que Gracenote, Inc. puisse appliquer sur vous les droits de la société décrits dans cet accord, directement en son nom propre.

Le service de Gracenote utilise un dispositif d'identification unique pour la documentation des requêtes, à des fins statistiques. L'objectif d'un identifiant numérique attribué de façon aléatoire est de permettre au service de Gracenote de comptabiliser les requêtes sans dévoiler votre identité. Vous trouverez plus de précisions concernant la politique de confidentialité de Gracenote pour le service de Gracenote sur le site internet.

Une licence relative au programme Gracenote et à toutes les données de Gracenote incluses vous est accordée « en l'état ». Gracenote ne formule aucune assurance ou garantie, expresse ou implicite, relativement à l'exactitude des données de Gracenote disponibles sur les serveurs de Gracenote. Gracenote se réserve le droit de supprimer des données des serveurs de Gracenote ou de modifier les catégories de données pour une raison que Gracenote estime suffisante. Aucune garantie n'est fournie quant à la fiabilité du logiciel Gracenote et des serveurs Gracenote ni que ceux-ci fonctionneront sans interruption. Gracenote n'est pas tenu de fournir les catégories ou types de données récents, améliorés ou supplémentaires que Gracenote traitera à l'avenir et la société se réserve le droit d'interrompre ses services à tout moment.

GRACENOTE NE S'ENGAGE À AUCUNE GARANTIE, EXPRESSE OU SOUS-ENTENDUE, QUANT AUX GARANTIES SOUS-ENTENDUES EN TERMES DE VENTES, ADAPTATION À UNE FIN PARTICULIÈRE, PROPRIÉTÉ ET NON-VIOLATION DES DROITS D'AUTEUR (LISTE NON EXHAUSTIVE). GRACENOTE NE PEUT GARANTIR L'EXACTITUDE DES RÉSULTATS OBTENUS LORS DE L'UTILISATION DU LOGICIEL GRACENOTE OU DES SERVEURS GRACENOTE. GRACENOTE NE POURRA, EN AUCUN CAS, ÊTRE TENU RESPONSABLE DES DOMMAGES OU PERTES ÉCONOMIQUES OU DE REVENUS SUITE À CETTE UTILISATION.

© Gracenote, Inc. 2009

Sensus software

This software uses parts of sources from clib2 and Prex Embedded Real-time OS - Source (Copyright (c) 1982, 1986, 1991, 1993, 1994), and Quercus Robusta (Copyright (c) 1990, 1993), The Regents of the University of California. All or some portions are derived from material licensed to the University of California by American Telephone and Telegraph Co. or Unix System Laboratories, Inc. and are reproduced herein with the permission of UNIX System Laboratories, Inc. Redistribution and use in source and binary forms, with or without modification, are permitted provided that the following conditions are met: Redistributions of source code must retain the above copyright notice, this list of conditions and the following disclaimer. Redistributions in binary form must reproduce the above copyright notice, this list of conditions and the following disclaimer in the documentation and/or other materials provided with the distribution. Neither the name of the <ORGANIZATION> nor the names of its contributors may be used to endorse or promote products derived from this software without specific prior written permis-

Cette version du manuel est valable au moment de son impression, mais cette validité ne peut être entièrement garantie pour l'avenir. Pour plus d'informations, consultez la première page, qui comporte un avertissement complet.

sion. THIS SOFTWARE IS PROVIDED BY THE COPYRIGHT HOLDERS AND CONTRIBUTORS "AS IS" AND ANY EXPRESS OR IMPLIED WARRANTIES, INCLUDING, BUT NOT LIMITED TO, THE IMPLIED WARRANTIES OF MERCHANTABILITY AND FITNESS FOR A PARTICULAR PURPOSE ARE DISCLAIMED. IN NO EVENT SHALL THE COPYRIGHT OWNER OR CONTRIBUTORS BE LIABLE FOR ANY DIRECT, INDIRECT, INCIDENTAL, SPECIAL, EXEMPLARY, OR CONSEQUENTIAL DAMAGES (INCLUDING, BUT NOT LIMITED TO, PROCUREMENT OF SUBSTITUTE GOODS OR SERVICES; LOSS OF USE, DATA, OR PROFITS; OR BUSINESS INTERRUPTION) HOWEVER CAUSED AND ON ANY THEORY OF LIABILITY, WHETHER IN CONTRACT, STRICT LIABILITY, OR TORT (INCLUDING NEGLIGENCE OR OTHERWISE) ARISING IN ANY WAY OUT OF THE USE OF THIS SOFTWARE, EVEN IF ADVISED OF THE POSSIBILITY OF SUCH DAMAGE.

This software is based in part on the work of the Independent JPEG Group.

This software uses parts of sources from "libtess". The Original Code is: OpenGL Sample Implementation, Version 1.2.1, released January 26, 2000, developed by Silicon Graphics, Inc. The Original Code is Copyright (c) 1991-2000 Silicon Graphics, Inc. Copyright in any portions created by third parties is as indicated elsewhere herein. All Rights Reserved. Copyright (C) [1991-2000] Silicon Graphics, Inc. All Rights Reserved. Permission is hereby granted, free of charge, to any person obtaining a copy of this software and associated documentation files (the "Software"), to deal in the Software without restriction, including without limitation the rights to use, copy, modify, merge, publish, distribute, sublicense, and/or sell copies of the Software, and to permit persons to whom the Software is furnished to do so, subject to the following conditions: The above copyright notice including the dates of first publication and either this permission notice or a reference to <http://oss.sgi.com/projects/FreeB/> shall be included in all copies or substantial portions of the Software. THE SOFTWARE IS PROVIDED "AS IS", WITHOUT WARRANTY OF ANY KIND, EXPRESS OR IMPLIED, INCLUDING BUT NOT LIMITED TO THE WARRANTIES OF MERCHANTABILITY, FITNESS FOR A PARTICULAR PURPOSE AND NONINFRINGEMENT. IN NO EVENT SHALL SILICON GRAPHICS, INC. BE LIABLE FOR ANY CLAIM, DAMAGES OR OTHER LIABILITY, WHETHER IN AN ACTION OF CONTRACT, TORT OR OTHERWISE, ARISING FROM, OUT OF OR IN CONNECTION WITH THE SOFTWARE OR THE USE OR OTHER DEALINGS IN THE SOFTWARE. Except as contained in this notice, the name of Silicon Graphics, Inc. shall not be used in advertising or otherwise to promote the sale, use or other dealings in this Software without prior written authorization from Silicon Graphics, Inc.

This software is based in parts on the work of the FreeType Team.

This software uses parts of SSLeay Library: Copyright (C) 1995-1998 Eric Young (eay@cryptsoft.com). All rights reserved

Linux software

This product contains software licensed under GNU General Public License (GPL) or GNU Lesser General Public License (LGPL), etc.

You have the right of acquisition, modification, and distribution of the source code of the GPL/LGPL software.

You may download Source Code from the following website at no charge: http://www.embedded-carmultimedia.jp/linux/oss/download/TVM_8351_013

The website provides the Source Code "As Is" and without warranty of any kind.

By downloading Source Code, you expressly assume all risk and liability associated with downloading and using the Source Code and complying with the user agreements that accompany each Source Code.

Please note that we cannot respond to any inquiries regarding the source code.

camellia:1.2.0

Copyright (c) 2006, 2007

NTT (Nippon Telegraph and Telephone Corporation). All rights reserved.

Redistribution and use in source and binary forms, with or without modification, are permitted provided that the following conditions are met:

1. Redistributions of source code must retain the above copyright notice, this list of conditions and the following disclaimer as the first lines of this file unmodified.
2. Redistributions in binary form must reproduce the above copyright notice, this list of conditions and the following disclaimer in the documentation and/or other materials provided with the distribution.

THIS SOFTWARE IS PROVIDED BY NTT "AS IS" AND ANY EXPRESS OR IMPLIED WARRANTIES, INCLUDING, BUT NOT LIMITED TO, THE IMPLIED WARRANTIES OF MERCHANTABILITY AND FITNESS FOR A PARTICULAR PURPOSE ARE DISCLAIMED. IN NO EVENT SHALL NTT BE LIABLE FOR ANY DIRECT, INDIRECT, INCIDENTAL, SPECIAL, EXEMPLARY, OR CONSEQUENTIAL DAMAGES (INCLUDING, BUT NOT LIMITED TO, PROCUREMENT OF SUBSTITUTE GOODS OR SERVICES; LOSS OF USE, DATA, OR PROFITS; OR BUSINESS INTERRUPTION) HOWEVER CAUSED AND ON ANY THEORY OF LIABILITY, WHETHER IN CONTRACT, STRICT LIABILITY, OR TORT (INCLUDING NEGLIGENCE OR OTHERWISE) ARISING IN ANY WAY OUT OF THE USE OF THIS SOFTWARE, EVEN IF ADVISED OF THE POSSIBILITY OF SUCH DAMAGE.

Unicode: 5.1.0

COPYRIGHT AND PERMISSION NOTICE

Copyright c 1991-2013 Unicode, Inc. All rights reserved. Distributed under the Terms of Use in <http://www.unicode.org/copyright.html>.

Permission is hereby granted, free of charge, to any person obtaining a copy of the Unicode data files and any associated documentation (the "Data Files") or Unicode software and any associated documentation (the "Software") to deal in the Data Files or Software without restriction, including without limitation the rights to use, copy, modify, merge, publish, distribute, and/or sell copies of the Data Files or Software, and to permit persons to whom the Data Files or Software are furnished to do so, provided that (a) the above copyright notice(s) and this permission notice appear with all copies of the Data Files or Software, (b) both the above copyright notice(s) and this permission notice appear in associated documentation, and (c) there is clear notice in each modified Data File or in the Software as well as in the documentation associated with the Data File(s) or Software that the data or software has been modified.

THE DATA FILES AND SOFTWARE ARE PROVIDED "AS IS", WITHOUT WARRANTY OF ANY KIND, EXPRESS OR IMPLIED, INCLUDING BUT NOT LIMITED TO THE WARRANTIES OF MERCHANTABILITY, FITNESS FOR A PARTICULAR PURPOSE AND NONINFRINGEMENT OF THIRD PARTY RIGHTS. IN NO EVENT SHALL THE COPYRIGHT HOLDER OR HOLDERS INCLUDED IN THIS NOTICE BE LIABLE FOR ANY CLAIM, OR ANY SPECIAL INDIRECT OR CONSEQUENTIAL DAMAGES, OR ANY DAMAGES WHATSOEVER RESULTING FROM LOSS OF USE, DATA OR PROFITS, WHETHER IN AN ACTION OF CONTRACT, NEGLIGENCE OR OTHER TORTIOUS ACTION, ARISING OUT OF OR IN CONNECTION WITH THE USE OR PERFORMANCE OF THE DATA FILES OR SOFTWARE.

Except as contained in this notice, the name of a copyright holder shall not be used in advertising or otherwise to promote the sale, use or other dealings in these Data Files or Software without prior written authorization of the copyright holder.

MERCIAL ACTIVITY AND/OR WAS OBTAINED FROM A VIDEO PROVIDER LICENSED TO PROVIDE VC-1 VIDEO. NO LICENSE IS GRANTED OR SHALL BE IMPLIED FOR ANY OTHER USE. ADDITIONAL INFORMATION MAY BE OBTAINED FROM MPEG LA, L.L.C. SEE [HTTP://WWW.MPEGLA.COM](http://www.mpegla.com)

MPEG-4 VISUAL:

USE OF THE PRODUCT IN ANY MANNER THAT COMPLIES WITH THE MPEG-4 VISUAL STANDARD IS PROHIBITED, EXCEPT FOR USE BY A CONSUMER ENGAGING IN PERSONAL AND NON-COMMERCIAL ACTIVITIES.

12.8. Volume de stockage sur le disque dur

Il est possible d'afficher l'espace disponible sur le disque dur de la voiture.

Les informations de stockage du disque dur de la voiture (comme la capacité totale, l'espace disponible et l'espace utilisé pour les applications installées) peuvent être consultées. Ces informations sont disponibles sous **Paramètres** → **Système** → **Information Système** → **Mémorisation**.

12.9. Réglages audio

La qualité de reproduction du son est pré-réglée mais peut aussi être ajustée.

Normalement, vous pouvez régler le volume avec la commande située sous l'écran central ou avec les commandes au volant droites. Ces conditions concernent par exemple la lecture de musique, l'écoute de la radio, un appel en cours et les bulletin d'informations routières actifs.

Note

Certains téléphones exigent de régler manuellement le volume Bluetooth du téléphone à 100 % pour obtenir un volume suffisant dans la voiture. Ce réglage doit être effectué sur chaque téléphone connecté. Ce réglage est effectué une fois pour les conversations téléphoniques et une fois pour la diffusion en continu. Par la suite, ce réglage sera sauvegardé et ne devra pas être effectué à chaque connexion du téléphone.

Reproduction du son

Le système audio est pré-étalonné à l'aide d'un traitement de signal numérique. Cet étalonnage tient compte des haut-parleurs, de l'amplificateur, de l'acoustique de l'habitacle, des positions des auditeurs (etc.) pour chaque combinaison modèle de voiture/système audio. Il existe aussi un étalonnage dynamique qui tient compte de la position de la commande de volume et de la vitesse de la voiture.

Réglages personnalisés

Différents réglages sont disponibles dans la vue principale sous **Paramètres** → **Son** selon le système audio de la voiture.

Premium Sound* (Harman Kardon)

- **Égaliseur** – réglage de l'égaliseur.
- **Balance** - balance entre les haut-parleurs droits/gauches et entre les haut-parleurs avant/arrière.
- **Volumes système** – permet d'ajuster le volume des différents systèmes de la voiture comme **Commande vocale**, **Aide stationnement** et **Sonnerie téléphone**.

High Performance *

- **Tonalité** – réglages des basses, des aigus et de l'égaliseur par exemple.
- **Balance** - balance entre les haut-parleurs droits/gauches et entre les haut-parleurs avant/arrière.
- **Volumes système** – permet d'ajuster le volume des différents systèmes de la voiture comme **Commande vocale**, **Aide stationnement** et **Sonnerie téléphone**.

Performance

- **Tonalité et balance** – balance entre haut-parleurs et réglage, par exemple, des basses et des aigus.
- **Volumes système** – permet d'ajuster le volume des différents systèmes de la voiture comme **Commande vocale**, **Aide stationnement** et **Sonnerie téléphone**.

* Option/accessoire.

12.10. Expérience audio *

Expérience audio est une application qui donne accès à des réglages audio supplémentaires.

Expérience sonore est ouverte dans la vue Applications de l'écran central. Il est possible d'effectuer les réglages suivants :

- **Optimisation siège** – il est possible de régler le son pour une configuration adaptée pour **Conducteur**, **Tous** et **Arrière**.
- **Surround** - mode surround avec réglage de niveau.
- **Tonalité** – réglages des basses, des aigus et de l'égaliseur par exemple.

* Option/accessoire.

12.11. Déclaration de confidentialité des données des clients

Volvo respecte et défend l'intégrité de toutes les personnes qui consultent nos sites web.

Cette déclaration concerne le traitement des données et des informations personnelles des clients. Elle a pour objectif de donner aux clients actuels, passés et potentiels une compréhension générale :

- Les circonstances dans lesquelles nous recueillons et traitons vos données personnelles.
- Le type de données personnelles que nous recueillons.
- La raison pour laquelle nous recueillons vos données personnelles.
- Comment nous traitons vos données personnelles.

Pour plus de précisions concernant cette politique, consultez les informations d'aide sur le site [volvocars.com](https://www.volvocars.com/) [<https://www.volvocars.com/>].

12.12. Sensus – connexion et infodivertissement

Sensus permet d'utiliser différents types d'applications et de faire de la voiture un point d'accès Wi-Fi.

Qu'est-ce que Sensus

The logo for Sensus, featuring the word "SENSUS" in a bold, italicized, sans-serif font.

Sensus fournit une interface intelligente et la connexion au monde numérique. Une structure de navigation intuitive permettant d'obtenir une aide appropriée, des informations et du divertissement lorsque nécessaire.

Sensus englobe toutes les solutions afférentes au divertissement, à la connectivité, à la navigation* et à l'interface utilisateur entre le conducteur et la voiture. Sensus se charge de rendre la communication possible entre vous, votre voiture et le monde qui vous entoure.

De l'information lorsque nécessaire, là où c'est nécessaire

Les différents écrans de la voiture vous informent au bon moment. L'information s'affiche en différents endroits en fonction des priorités du conducteur.



Différents types d'informations s'affichent sur différents écrans en fonction de la priorité de chaque information.

Écran conducteur



Écran conducteur^[1].

L'écran conducteur présente des informations telles que la vitesse, les appels entrants ou l'information sur le titre en cours d'écoute. Il est géré à partir des deux claviers du volant.

Écran central



De nombreuses fonctions principales de la voiture sont commandées à partir de l'écran central, un écran tactile qui réagit lorsque vous le touchez. C'est pourquoi la voiture comporte un nombre réduit de boutons physiques et de commandes. L'écran peut être utilisé avec ou sans gants.

On y contrôle par exemple la climatisation, le système d'infodivertissement ainsi que les positions de siège*. L'information affichée sur l'écran central peut être traitée par le conducteur ou toute autre personne dans la voiture, selon les circonstances.

Système de commande vocale



Le système de commande vocal peut être utilisé sans que le conducteur n'ait à quitter les mains du volant. Le système peut comprendre la prononciation naturelle. Utilisez la commande vocale pour la lecture d'un titre, effectuer un appel téléphonique, augmenter le chauffage ou lire un message texte.

* Option/accessoire.

[1] L'illustration est schématique, les détails peuvent varier selon le modèle de la voiture.

12.13. Termes et conditions pour les services

Volvo propose des services qui contribuent à améliorer la sécurité et le confort de la voiture.

La nature de ces services est variée : services d'urgence, navigation ou divertissement.

Il est important que vous lisiez les informations concernant les conditions de ces services sur [volvocars.com](https://www.volvocars.com) (<https://www.volvocars.com/>) avant de les utiliser.

13. Volvo On Call

13.1. Services Volvo On Call

13.1.1. Obtenir de l'aide avec Volvo On Call*

Volvo On Call peut vous proposer une aide supplémentaire en cas de crevaison, de panne du moteur ou d'accident par exemple.

Volvo On Call n'offre pas seulement un confort supplémentaire et le contrôle au moyen de l'application Volvo Cars, mais aussi un grand nombre de services d'aide, comme l'aide d'urgence en cas d'accident, l'avertissement en cas de vol, l'assistance au bord de la route et le déverrouillage à distance, à l'aide des boutons SOS et ON CALL au plafond.

* Option/accessoire.

13.1.2. Aide d'urgence avec Volvo On Call*

Appuyez sur le bouton SOS pour contacter le centre d'appels Volvo On Call ou un centre d'appels d'urgence dans une situation de détresse.

Volvo On Call Service Clients ^[1]

Pour un appel à l'aide en cas de maladie, de menace extérieure sur la voiture ou sur les passagers, il est possible d'avertir manuellement le centre Volvo On Call en appuyant sur le bouton SOS pendant au moins 2 secondes. La voiture contacte le centre Volvo On Call et envoie un message indiquant, entre autres, la position de la voiture.

- 1 Le centre d'appel Volvo On Call tente d'établir un contact verbal avec le conducteur de la voiture afin de s'informer de la gravité de la situation et du besoin d'assistance.
- 2 Le Service Clients Volvo On Call contacte ensuite les secours nécessaires (police, ambulance, société de remorquage etc.).

Si aucun contact n'a pu être établi, le Service Clients Volvo On Call contacte les autorités concernées qui prendront les mesures adéquates.

Centre d'appels d'urgence ^[2]

Cette version du manuel est valable au moment de son impression, mais cette validité ne peut être entièrement garantie pour l'avenir. Pour plus d'informations, consultez la première page, qui comporte un avertissement complet.

Pour un appel à l'aide en cas de maladie, de menace extérieure sur la voiture ou les passagers, il est possible d'avertir manuellement un centre d'appels d'urgence en appuyant sur le bouton SOS pendant au moins 2 secondes.

- 1 Le centre de réception des appels d'urgence tente d'établir un contact verbal avec le conducteur de la voiture afin de s'informer de la gravité de la situation et du besoin d'assistance.
- 2 Le centre d'alerte envoie les services d'aide nécessaires (police, ambulance, dépannage, etc.).

Note

Le bouton SOS ne doit être utilisé qu'en cas d'accident, de maladie ou de menace extérieure pesant sur la voiture ou sur ses occupants. La fonction SOS n'est prévue que pour les situations d'urgence. Tout abus pourra être facturé.

L'application Volvo Cars et le bouton ON CALL peuvent être utilisés pour tous les autres services ^[3], assistance routière incluse.

Numéro de service d'urgence

Lorsque l'alarme collision est déclenchée, le système essaie d'établir un contact avec le service clients Volvo On Call du pays. Si ce n'est pas possible, l'appel est transféré au numéro d'urgence correspondant dans la région où se trouve la voiture.

Les boutons ON CALL et SOS peuvent être désactivés lorsque le système électrique de la voiture est en position de contact I, II ou lorsque le moteur est en marche:

- 1 Appuyez sur **Paramètres**.
- 2 Appuyez sur **Communication** → **Volvo On Call**.
- 3 Sélectionnez **Verrouillage du bouton SOS/On Call** pour désactiver.

* Option/accessoire.

^[1] Les services disponibles varient en fonction du marché.

^[2] Valable sur les marchés sur lesquels le centre Volvo On Call n'est pas disponible.

^[3] Les services disponibles varient selon le marché.

13.1.3. Alarme automatique de collision avec Volvo On Call*

En cas de collision, la voiture peut informer automatiquement le service clients Volvo On Call ou un centre d'appel qui enverra une aide en urgence.

Cette version du manuel est valable au moment de son impression, mais cette validité ne peut être entièrement garantie pour l'avenir. Pour plus d'informations, consultez la première page, qui comporte un avertissement complet.

Volvo On Call Service Clients ^[1]

Lorsque le système de sécurité de la voiture se déclenche, par exemple lors d'un accident où le niveau d'activation du prétensionneur de ceinture ou du coussin gonflable est atteint, la voiture appelle automatiquement le centre de services Volvo On Call et un message contenant entre autres la position de la voiture est envoyée.

- 1 Le centre d'appel Volvo On Call tente d'établir un contact verbal avec le conducteur de la voiture afin de s'informer de l'ampleur de la collision et du besoin d'assistance.
- 2 Le Service Clients Volvo On Call contacte ensuite les secours nécessaires (police, ambulance, société de remorquage etc.).

Si aucun contact n'a pu être établi, le Service Clients Volvo On Call contacte les autorités concernées qui prendront les mesures adéquates.

Centre d'appels d'urgence ^[2]

Lorsque le système de sécurité du véhicule est déclenché, par exemple, en cas d'accident où le niveau d'activation du prétensionneur de ceinture de sécurité ou du coussin gonflable est atteint, un signal est envoyé directement à un centre d'appels d'urgence.

- 1 Le centre de réception des appels d'urgence tente d'établir un contact verbal avec le conducteur de la voiture afin de s'informer de l'ampleur de la collision et du besoin d'assistance.
- 2 Le centre d'alerte envoie les services d'aide nécessaires (police, ambulance, dépannage, etc.).

Numéro de service d'urgence

Lorsque l'alarme collision est déclenchée, le système essaie d'établir un contact avec le service clients Volvo On Call du pays. Si ce n'est pas possible, l'appel est transféré au numéro d'urgence correspondant dans la région où se trouve la voiture.

* Option/accessoire.

^[1] Les services disponibles varient en fonction du marché.

^[2] Valable sur les marchés sur lesquels le centre Volvo On Call n'est pas disponible.

13.1.4. Envoyez une destination au système de navigation de la voiture par l'intermédiaire du service clients Volvo On Call*

Contactez le service clients Volvo On Call pour que celui-ci envoie des destinations directement au système de navigation de la voiture. ^[1]

Appuyez sur le bouton ON CALL au plafond de la voiture pour obtenir de l'aide pour trouver, par exemple, un restaurant, un hôtel, un atelier, un site touristique ou une autre destination. Un opérateur envoie la destination la voiture et celle-ci peut être affichée comme destination intermédiaire ou finale à l'écran central.

Il est possible de demander plusieurs destinations en même temps à l'opérateur du service clients Volvo On Call. Elles seront cependant envoyées une par une à la voiture.

* Option/accessoire.

^[1] Valable sur certains marchés et sur les voitures équipées de Sensus Navigation*.

13.1.5. Antidémarrage commandé à distance avec Volvo On Call*

En cas de vol de la voiture, un immobiliseur peut être activé à distance. ^[1], ^[2]

En cas de vol de la voiture, le propriétaire peut contacter le service clients Volvo On Call au moyen de l'application Volvo Cars ou les autorités.

Note

Valable aussi si la voiture a été ouverte et volée à l'aide d'une clé associée.

Après avoir contacté les autorités, le Service Clients Volvo On Call désactive les clés pour empêcher le démarrage du véhicule. Une voiture désactivée ne pourra être redémarrée qu'en contactant le service clients Volvo On Call pour vérification du code PIN. Le Service Clients Volvo On Call procède ensuite à l'activation du véhicule.

* Option/accessoire.

^[1] Uniquement si la loi le permet et en collaboration avec les autorités compétentes.

^[2] Les services disponibles varient en fonction du marché.

13.1.6. Déverrouillage à distance avec Volvo On Call*

Si la clé du véhicule a été perdue ou enfermée à l'intérieur du véhicule, le Service Clients Volvo On Call pourra vous aider à déverrouiller la voiture à distance dans les 5 jours. ^[1]

- 1 Contactez le centre clients Volvo On Call au moyen de l'application Volvo Cars.
 - 2 Une fois que le Service Clients Volvo On Call a vérifié le code PIN avec le propriétaire de la voiture ou toute autre personne autorisée, un signal de déverrouillage est envoyé à la voiture après accord.
 - 3 Appuyez une fois légèrement sur le bouton gainé de caoutchouc situé sous la poignée du hayon pour déverrouiller la voiture.
- Il est maintenant possible d'ouvrir toutes les portes normalement.

 **Note**

Si le bouton gainé de caoutchouc sur le coffre à bagages n'est pas actionné dans un délai prédéterminé par le centre de service Volvo On Call, la voiture sera à nouveau verrouillée.

 **Note**

Si la voiture se trouve par exemple dans un garage, la fonction de déverrouillage à distance peut-être limitée en cas de mauvaise réception.

* Option/accessoire.

^[1] Les services disponibles varient en fonction du marché.

13.1.7. Pistage du véhicule volé avec Volvo On Call*

Si vous suspectez un vol de la voiture, vous pouvez contacter le service clients Volvo On Call avec l'application Volvo Cars pour tenter de la trouver.^[1]

Si un vol ou un autre usage illicite de la voiture a été constaté, le propriétaire de la voiture peut, en concertation avec la police et avec le centre Volvo On Call, décider de son pistage.

 **Note**

Valable aussi si la voiture a été ouverte et volée à l'aide d'une clé associée.

Pour cela :

- 1 Contactez le centre Volvo On Call pour demander le pistage de la voiture. Le pistage est lancé.
- 2 Déposez plainte auprès de la police.

- 3 Contactez le centre Volvo On Call en indiquant le numéro de plainte obtenu de la part de la police.
- 4 Le centre Volvo On Call informe la police de la position de la voiture.

 **Note**

La voiture ne peut être pistée que si vous avez déclaré le vol à la police. Volvo On Call ne transmet les informations qu'aux services de police.

* Option/accessoire.

^[1] Les services disponibles varient en fonction du marché.

13.1.8. Avertissement en cas de vol avec Volvo On Call*

Lorsque l'alarme de la voiture est activée, le propriétaire reçoit un message au numéro de téléphone qui a été enregistré auprès du concessionnaire puis une notification dans l'application Volvo Cars.^[1]

Si vous ne savez pas où se trouve votre voiture, vous pouvez contacter le centre Volvo On Call par l'intermédiaire de l'application Volvo Cars. S'il s'avère que la voiture est utilisée par une personne qui n'y est pas autorisée, un pistage peut être lancé. La police est alors impliquée.

Si l'alarme est arrêtée à l'aide de la clé, le service est interrompu.

* Option/accessoire.

^[1] Les services disponibles varient en fonction du marché.

13.1.9. Assistance au bord de la route avec Volvo On Call*

En cas par exemple de crevaison, de panne sèche ou de batterie déchargée, vous pouvez demander de l'aide avec le bouton ON CALL ou l'application Volvo Cars.

Si le bouton ON CALL au plafond est tenu enfoncé pendant au moins 2 secondes, un contact verbal est établi entre le service clients Volvo On Call et le conducteur. Ils peuvent ainsi convenir des mesures qui doivent être prises.

 **Note**

Le bouton SOS ne doit être utilisé qu'en cas d'accident, de maladie ou de menace extérieure pesant sur la voiture ou sur ses occupants. La fonction SOS n'est prévue que pour les situations d'urgence. Tout abus pourra être facturé.

L'application Volvo Cars et le bouton ON CALL peuvent être utilisés pour tous les autres services^[1], assistance routière incluse.

Les boutons ON CALL et SOS peuvent être désactivés lorsque le système électrique de la voiture est en position de contact I, II ou lorsque le moteur est en marche:

- 1 Appuyez sur **Paramètres**.
- 2 Appuyez sur **Communication** → **Volvo On Call**.
- 3 Sélectionnez **Verrouillage du bouton SOS/On Call** pour désactiver.

Une souscription séparée peut être nécessaire pour le service d'Assistance routière.

* Option/accessoire.

^[1] Les services disponibles varient selon le marché.

13.1.10. Service clients par l'intermédiaire de Volvo On Call*

Pour toute question concernant l'utilisation de la voiture, utilisez le bouton ON CALL afin d'entrer en contact avec le service clients Volvo On Call.^[1] Un opérateur est à votre écoute 24 heures sur 24.

Il est également possible de contacter le centre Volvo On Call au moyen de l'onglet  dans l'application Volvo Cars.

* Option/accessoire.

^[1] Les services disponibles varient en fonction du marché.

13.2. Informations pratiques concernant Volvo On Call

13.2.1. Premiers pas avec Volvo On Call*

Cette version du manuel est valable au moment de son impression, mais cette validité ne peut être entièrement garantie pour l'avenir. Pour plus d'informations, consultez la première page, qui comporte un avertissement complet.

Avant de pouvoir utiliser Volvo On Call, vous devez effectuer certaines préparations.

Activation de Volvo On Call

À la remise au propriétaire de la voiture, le concessionnaire active le système Volvo On Call et le propriétaire reçoit un code PIN automatiquement généré pour la fonction Volvo On Call. Ce code est utilisé pour des raisons de sécurité afin d'identifier le propriétaire (ou toute autre personne autorisée comme un membre de la famille) et il fait office de clé de voiture.

Abonnement Volvo On Call

Pour que les fonctions soient opérationnelles, la voiture doit avoir un abonnement Volvo On Call actif.

Cet abonnement est lors de l'achat de la voiture, à l'activation du système. L'abonnement est limité dans le temps mais il peut être prolongé et sa validité dépend du marché. L'application Volvo Cars permet, entre autres, de renouveler l'abonnement. Veillez à disposer du numéro d'identification (VIN) de la voiture.

Note

Alarme automatique de collision, le bouton SOS et l'assistance routière au moyen du bouton ON CALL fonctionnent également sans abonnement.

Volvo ID et connexion de l'application Volvo Cars à la voiture

Pour utiliser l'application Volvo Cars, un Volvo ID est nécessaire. Lorsqu'un Volvo ID a été créé, vous devez associer l'application à la voiture. Consultez la page [volvocars.com/intl/support](https://www.volvocars.com/intl/support) [https://www.volvocars.com/intl/support] pour en savoir plus.

Note

Pour pouvoir utiliser les services de l'application Volvo Cars, la voiture doit disposer d'un abonnement Volvo On Call valable et l'application doit avoir été associée à la voiture.

Achat d'une voiture d'occasion équipée de Volvo On Call

À l'achat d'une voiture d'occasion équipée de Volvo On Call, il est important de supprimer les données de l'ancien propriétaire et d'enregistrer vos propres informations pour permettre un fonctionnement correct du service. Consultez un concessionnaire Volvo pour obtenir de l'aide.

* Option/accessoire.

13.2.2. Code PIN de Volvo On Call*

Le code PIN est utilisé pour des raisons de sécurité afin de s'assurer qu'une personne est autorisée à utiliser les services Volvo On Call sur une voiture donnée.

Le code PIN à quatre chiffres est automatiquement généré et envoyé au propriétaire de la voiture par le centre Volvo On Call ou par un concessionnaire Volvo agréé. Ce code PIN démontre que l'utilisateur est autorisé à accéder aux services.

Utiliser le code PIN

Par mesure de sécurité, le code PIN Volvo On Call est nécessaire pour les services suivants :

- Créez une association entre l'application Volvo Cars et la voiture.
- Déverrouillage à distance de la voiture par l'intermédiaire du service clients Volvo On Call.^[1]
- Lorsque vous lancez le pistage d'une voiture volée par le biais du service clients Volvo On Call.^[1].
- Lorsque vous créez un nouvel utilisateur d'application pour votre voiture.
- Lorsque vous clôturez votre abonnement Volvo On Call avec l'application, en cas de changement de propriétaire par exemple.

Vous avez oublié votre code PIN ou vous souhaitez le modifier ?

Si vous avez oublié votre code PIN ou si vous devez en changer (en cas d'achat d'une voiture d'occasion avec Volvo On Call par exemple), contactez

- un concessionnaire ou
- le centre clientèle Volvo On Call^[1] à l'aide du bouton ON CALL ou de l'application Volvo Cars.

Le nouveau code est envoyé au propriétaire de la voiture.

Un code PIN incorrect a été saisi à plusieurs reprises dans l'application Volvo Cars

La saisie d'un code PIN erroné à dix reprises entraîne le verrouillage du compte. Pour pouvoir utiliser l'application à nouveau, vous devez choisir un nouveau code PIN et créer un nouveau compte dans l'application en suivant la même procédure que lorsque vous avez créé votre compte.

* Option/accessoire.

^[1] Les services disponibles varient en fonction du marché.

13.2.3. Batterie de secours pour Volvo On Call*

Si la batterie principale est hors tension, la batterie de secours de Volvo On Call est utilisée pour pouvoir continuer d'utiliser le système.

La batterie de secours a une durée de vie limitée. Lorsque l'entretien ou le remplacement de la batterie est requis, un message, **Volvo On Call Entretien nécessaire**, apparaît sur l'écran conducteur.

Si le message persiste, contactez un atelier Volvo agréé.

* Option/accessoire.

Cette version du manuel est valable au moment de son impression, mais cette validité ne peut être entièrement garantie pour l'avenir. Pour plus d'informations, consultez la première page, qui comporte un avertissement complet.

13.2.4. Volvo On Call* à l'étranger

Les services Volvo On Call peut varier lorsque vous conduisez à l'étranger.

Lorsque vous appuyez sur le bouton SOS, vous êtes toujours mis en contact avec le service clients Volvo On Call du marché sur lequel vous vous trouvez. S'il n'y a pas de service clients Volvo On Call, un centre d'appels d'urgence est contacté.

Lorsque vous appuyez sur le bouton ON CALL, vous êtes toujours mis en contact avec le service clients Volvo On Call de votre pays d'origine.

Pour de plus amples informations, contactez un réparateur Volvo agréé.

* Option/accessoire.

13.2.5. Disponibilité de Volvo On Call*

Pour économiser la batterie, Le système Volvo On Call est programmé pour s'éteindre lorsque la voiture n'est pas utilisée pendant une longue période.

Volvo On Call est entièrement accessible pendant 5 jours. Entre le 6e et le 21e jour, des services tels que l'antidémarrage actionné à distance et le traçage de véhicule volé peuvent être fournis par le centre de services Volvo On Call.^[1] Après 22 jours, le système est désactivé pour économiser la batterie et il sera à nouveau disponible dès que la voiture a été démarrée.

Attention

Les services de ce système ne sont disponibles que dans les zones dans lesquelles les partenaires de Volvo On Call disposent d'une couverture mobile et dans lesquelles la technique l'autorise.

Tout comme pour les téléphones mobiles, les perturbations atmosphériques ou une mauvaise couverture peuvent empêcher la connexion (par exemple, dans une zone peu peuplée).

* Option/accessoire.

^[1] La disponibilité des fonctions peut varier.

13.2.6. Changement de propriétaire avec Volvo On Call*

En cas de changement de propriétaire, une procédure doit être suivie pour couper l'accès de l'ancien propriétaire à Volvo On Call et permettre l'accès du nouveau propriétaire.

Cette version du manuel est valable au moment de son impression, mais cette validité ne peut être entièrement garantie pour l'avenir. Pour plus d'informations, consultez la première page, qui comporte un avertissement complet.

Vendre une voiture avec Volvo On Call

La procédure suivante devrait être effectuée par l'ancien propriétaire :

- 1 Supprimer la connexion entre la voiture et l'application Volvo Cars.
- 2 Réinitialisez les paramètres à l'écran central. Sélectionnez la réinitialisation aux paramètres d'usine.

Acheter une voiture avec Volvo On Call

La procédure suivante doit être effectuée par le nouveau propriétaire :

- 1 Contactez un concessionnaire Volvo concernant le transfert du délai restant au titre de l'abonnement Volvo On Call de l'ancien propriétaire. Si l'abonnement est arrivé à son terme, il doit être renouvelé. Le concessionnaire Volvo génère automatiquement un code PIN qui est envoyé par courriel ou SMS. Sauvegardez le code PIN en lieu sûr.
- 2 Associez l'application Volvo Cars à la voiture.

Changement de propriétaire avec changement de pays

À l'achat et à l'exportation d'une voiture dans un autre pays, le propriétaire doit veiller à se rendre dans une concessions du pays d'achat de la voiture. Le concessionnaire supprimera alors toutes les données client de ses systèmes. Dans le pays d'exportation, le propriétaire doit contacter un concessionnaire qui l'aidera à activer le service Volvo On Call.

* Option/accessoire.

13.3. Application Volvo Cars

13.3.1. Application Volvo Cars *

L'application Volvo Cars^[1] vous permet de commander certaines fonctions et d'interagir avec la voiture par l'intermédiaire de votre téléphone.^[2]

L'application Volvo Cars est disponible pour iPhone et Android. Vous pouvez la télécharger gratuitement dans la boutique d'applications de votre téléphone. Cette application est régulièrement mise à jour. Veiller à ce que votre téléphone dispose de la version la plus récente.

Cette version du manuel est valable au moment de son impression, mais cette validité ne peut être entièrement garantie pour l'avenir. Pour plus d'informations, consultez la première page, qui comporte un avertissement complet.

Grâce à l'application, vous pouvez, entre autres : ^[3]

- Contrôler le niveau de carburant et de batterie^[4], l'état de verrouillage et d'autres états de la voiture
- Verrouiller et déverrouiller les portes
- Démarrer et arrêter la climatisation en stationnement
- Contacter Volvo pour plus d'informations
- Afficher des informations relatives à votre compte

Des informations actualisées concernant l'application Volvo Cars sont disponibles à l'adresse [volvocars.com/intl/support](https://www.volvocars.com/intl/support) [<https://www.volvocars.com/intl/support>].

Une connexion à l'internet est requise

Lorsque vous utilisez l'application Volvo Cars, votre appareil mobile enverra et recevra des données via Internet. Si vous n'avez pas de forfait données, votre opérateur mobile peut vous facturer ces données. Si vous utilisez l'application à l'étranger, des frais supplémentaires d'itinérance pourront vous être facturés. Pour plus de précisions, veuillez contacter votre opérateur de téléphonie mobile.

* Option/accessoire.

^[1] La disponibilité dépend du marché.

^[2] Certaines fonctions exigent la connexion de la voiture et de l'appareil mobile au réseau mobile ou à toute autre connexion à l'internet.

^[3] Les fonctions disponibles varient selon le marché et peuvent varier dans le temps.

^[4] Applicable aux modèles Twin Engine et Recharge.

13.4. Partage de données pour Volvo On Call

Le partage de données pour le service Volvo On Call est activé par défaut. Cela signifie que vous n'avez pas besoin d'activer vous-même le partage de données à l'achat d'une voiture neuve ou après une réinitialisation usine, par exemple.

Vous pouvez choisir de désactiver le partage de données pour Volvo On Call. Veuillez noter que la plupart des fonctions de Volvo On Call requièrent le partage de données pour leur utilisation. Si vous avez associé l'application Volvo Cars à votre voiture, une notification dans l'application vous indique que le partage de données est désactivé pour Volvo On Call.

Les paramètres de partage de données ne sont activés par défaut que pour vos services Volvo On Call. Le partage de données pour vos autres services connectés et les applications téléchargées restera désactivé. Vous devrez choisir son activation pour permettre leur utilisation.

13.5. Volvo On Call*

Cette version du manuel est valable au moment de son impression, mais cette validité ne peut être entièrement garantie pour l'avenir. Pour plus d'informations, consultez la première page, qui comporte un avertissement complet.

Volvo On Call^[1] permet un contact direct avec la voiture offrant un confort supplémentaire et une aide disponible 24h/24.

Les fonctions sont disponibles à l'aide de l'application Volvo Cars^[2] et des boutons ON CALL et SOS au plafond de la voiture :



Il est par exemple possible de verrouiller et déverrouiller la voiture directement depuis un téléphone grâce à l'application Volvo Cars. Le système peut envoyer une aide d'urgence (ambulance ou police) à la voiture en cas d'accident. Pour les problèmes moins graves comme une crevaison, un service d'assistance routière.

i Note

Le bouton SOS ne doit être utilisé qu'en cas d'accident, de maladie ou de menace extérieure pesant sur la voiture ou sur ses occupants. La fonction SOS n'est prévue que pour les situations d'urgence. Tout abus pourra être facturé.

L'application Volvo Cars et le bouton ON CALL peuvent être utilisés pour tous les autres services^[3], assistance routière incluse.

Système Volvo On Call

Volvo On Call est relié aux systèmes de sécurité et d'alarme ainsi qu'aux autres systèmes de la voiture, comme les serrures et la climatisation. La voiture est munie d'un modem qui lui permet de communiquer avec le service clients Volvo On Call et l'application Volvo Cars. La technique GNSS (Global Navigation Satellite System) est utilisée pour localiser la voiture.

Traitement des données à caractère personnel

La prestation de tous les services dans le cadre de Volvo On Call exige le traitement de certaines données, y compris des données à caractère personnel. Consultez [volvocars.com/intl/legal](https://www.volvocars.com/intl/legal) [<https://www.volvocars.com/intl/legal>] pour en savoir plus concernant les conditions d'utilisation et le respect de la vie privée.

Contacter le service clients

Pour contacter le centre Volvo On Call, utilisez le bouton ON CALL de la voiture ou l'application Volvo Cars.

i Note

Tous les appels au service clients Volvo On Call peuvent être enregistrés.

* Option/accessoire.

^[1] La disponibilité dépend du marché.

^[2] Les fonctions disponibles varient selon le marché.

^[3] Les services disponibles varient selon le marché.

13.6. Abonnement Volvo On Call*

Volvo On Call est un service d'abonnement. Cet abonnement comprend un service d'aide en situation d'urgence, des services de sécurité ainsi que des services d'application.

État de l'abonnement Volvo On Call

Le statut de votre abonnement Volvo On Call est affiché dans l'application Volvo Cars, sous **Informations sur le véhicule**, dans l'onglet . L'abonnement peut également y être renouvelé.

Si vous n'avez pas accès à l'application Volvo Cars, contactez votre réparateur qui vous aidera à trouver les informations concernant la date de fin de l'abonnement. Il vous suffit d'indiquer le numéro d'identification de la voiture^[1].

Message indiquant que l'abonnement Volvo On Call expire bientôt

45 jours avant l'expiration de l'abonnement Volvo On Call, un message **Ab. VolvoOnCall bientôt fini** s'affiche à l'écran de la voiture. Si vous utilisez la version Android ou iOS de l'application Volvo Cars, vous recevrez un rappel dans l'application.

Abonnement Volvo On Call désactivé

Lorsque l'abonnement est arrivé à échéance, vous recevez le message **On Call désactivé** à l'écran de la voiture. Le message disparaît lorsque l'abonnement a été réactivé.

Vous ne pouvez plus utiliser les services Volvo On Call lorsque l'abonnement a expiré. Néanmoins, les services d'urgence obtenus à l'aide du bouton SOS et l'alerte de collision automatique continueront de fonctionner. L'abonnement doit être renouvelé si vous désirez utiliser Volvo On Call à nouveau.

Frais liés à l'assistance routière

Les frais liés à l'assistance routière sont inclus durant les X^[2] premières années de votre Volvo neuve. Une fois ce délai passé, et sur la plupart des marchés, l'assistance routière est offerte gratuitement dès lors que le véhicule a été entretenu régulièrement chez un concessionnaire agréé Volvo. Un atelier Volvo agréé peut vous informer de votre situation s'agissant du contrat d'assistance routière.

Volvo On Call peut vous permettre de rester mobile même si votre contrat d'assistance routière a expiré. Dans ce cas, il vous sera demandé si vous acceptez de payer le coût du service délivré.

 **Note**

Le dépannage pourra occasionner des frais supplémentaires si vous n'avez pas signé de contrat d'assistance routière.

* Option/accessoire.

^[1] Vehicle Identification Number(VIN)

^[2] Varie en fonction du marché.

13.7. Renouveler votre abonnement Volvo On Call*

En prolongeant ou réactivant votre abonnement Volvo On Call, vous avez le choix entre plusieurs périodes ^[1].

Le prolongement peut être acheté ^[1]

- dans l'application Volvo Cars
- par l'intermédiaire d'un réparateur Volvo agréé
- en ligne, grâce au lien store.volvocars.com. Veillez à disposer du numéro d'identification de la voiture ^[2].

Renouvellement d'abonnement avec l'application Volvo Cars

- 1 Allez sous l'onglet .
- 2 Sélectionnez **Informations sur le véhicule**.
- 3 Appuyez sur **Renouveler** sous **Abonnement Volvo On Call**.
- 4 Vous êtes renvoyé par un lien et invité à renouveler l'abonnement.

 **Note**

Si vous désirez renouveler votre abonnement **après** que ce dernier est arrivé à son terme, vous devez le faire auprès de votre concessionnaire car Volvo On Call doit être réactivé par le concessionnaire avant que vous puissiez recommencer à utiliser les services. Cette opération peut impliquer des frais supplémentaires. Afin de pouvoir bénéficier des services sans interruption, nous vous recommandons donc de renouveler votre abonnement avant qu'il n'arrive à expiration. Le renouvellement de l'abonnement entre en vigueur à la date normale d'expiration.

* Option/accessoire.

^[1] Les options disponibles peuvent varier selon le marché.

^[2] Vehicle Identification Number (VIN)

13.8. Messages pour Volvo On Call*

Voici des exemples de messages d'informations qui peuvent apparaître lorsque Volvo On Call est hors service.

Batterie déchargée

L'apparition d'un message indiquant que la batterie est déchargée et que la voiture attend que l'éveil du système Volvo On Call est généralement due au fait que la voiture n'a pas été utilisée pendant un certain temps.

Afin d'économiser la batterie lorsque la voiture n'est pas utilisée pendant une période prolongée, l'unité Volvo On Call passe en mode veille.

L'abonnement Volvo On Call prendra bientôt fin

45 jours avant l'expiration de l'abonnement Volvo On Call, un message **Ab. VolvoOnCall bientôt fini** s'affiche à l'écran de la voiture. Si vous utilisez la version Android ou iOS de l'application Volvo Cars, vous recevrez un rappel dans l'application.

Volvo On Call s'est désactivé

Un message indiquant **L'abonnement à Volvo On Call est terminé.** apparaît à l'écran de la voiture lorsque l'abonnement Volvo On Call est arrivé à expiration et lorsque le système Volvo On Call est désactivé.

* Option/accessoire.

14. Navigation

14.1. Indiquer la destination

14.1.1. Indiquer une destination directement sur la carte

Une destination peut être indiquée de différentes manières dans le système de navigation*, la pointer avec le doigt sur la carte en est une.

Dans de nombreux cas, il est plus facile de faire défiler la carte jusqu'à la position souhaitée et d'appuyer avec le doigt.

1. Vérifiez que la vue carte est en position maxi.
2. Faites défiler la carte jusqu'à la position souhaitée.
3. Appuyez et maintenez la position - une icône est créée et un menu s'affiche.
4. Sélectionnez **Aller ici** - le guidage commence.

Effacer l'icône

Pour supprimer l'icône de la position :

- Sélectionnez **Effacer**

Ajustez la position de l'icône

Si vous souhaitez déplacer la position de l'icône :

- Exercez une longue pression sur l'icône, déplacez-la à l'endroit souhaité et relâchez.

* Option/accessoire.

14.1.2. Indiquer une destination avec adresse

Une destination peut être indiquée de différentes manières dans le système de navigation* - indiquer une adresse en est une.

- 1 Carte affichée, développez la barre d'outils à l'aide de la flèche bas du côté gauche et appuyez sur **Déf.dest.**



- La carte laisse place à un écran de recherche libre.
- 2 Appuyez sur **Adresse**.
 - 3 Tous les champs ne sont pas obligatoires. Si vous souhaitez seulement vous rendre dans une ville, il suffira d'indiquer le pays et la ville. Le guidage vous mènera au centre de la ville.
 - 4 Sélectionnez les champs accessibles et saisissez avec le clavier de l'écran central :
 - **Pays /État /Province**
 - **Ville/Territoire/Code pos.**
 - **Adresse**
 - **Numéro**
 - **Croisement**

Sur les voitures équipées de Volvo On Call*, il est également possible d'envoyer des adresses et des destinations au système de navigation de la voiture au moyen de l'application Volvo Cars et par l'intermédiaire du centre Volvo On Call^[1].

* Option/accessoire.

^[1] Ne concerne que certains marchés.

14.1.3. Indiquer une destination en recherche format texte

Il est possible d'indiquer une destination de diverses façons dans le système de navigation* : par une recherche libre, vous pouvez chercher des numéros de téléphone, des codes postaux, des rues, des villes, des coordonnées et des points d'intérêt (POI^[1]).

Le clavier de l'écran central permet de saisir la plupart des caractères pour effectuer la recherche de votre destination.

- 1 Carte affichée, développez la barre d'outils à l'aide de la flèche bas du côté gauche et appuyez sur **Déf.dest.**



- La carte laisse place à un écran de recherche libre.
- 2 Saisissez un mot à chercher dans le champ ou commencez par limiter la recherche avec un filtre.
- Les résultats de recherche sont présentés dans une liste au fur et à mesure de la saisie.

3 Si la recherche donne le résultat souhaité, appuyez sur un résultat de recherche pour afficher la fiche informative puis choisissez l'utilisation du résultat.

Si la recherche donne un trop grand nombre de résultats, appuyez sur **Filtre avancé** et sélectionnez la position autour de laquelle vous voulez chercher puis choisissez l'utilisation du résultat de la recherche :

- **À proximité du véhicule**
- **À proximité destination** - n'apparaît que si une destination a été ajoutée.
- **Le long de l'itinéraire** - n'apparaît que si une destination a été ajoutée.
- **À proximité point carte**

Coordonnées

Une destination peut également être saisie avec ses coordonnées cartographiques.

- Écrivez par exemple "N 58,1234 E 12,5678" et appuyez sur **Rechercher**.

Les points cardinaux N , E , S et W peuvent être saisis de diverses manières, par exemple :
N 58,1234 E 12,5678 (avec espace)
N58,1234 E12,5678 (sans espace)
58,1234N 12,5678E (avec points cardinaux après les coordonnées)
58,1234-12,5678 (avec trait d'union sans points cardinaux)

Vous pouvez aussi utiliser un point [.] à la place de la virgule [,].

* Option/accessoire.

^[1] Point of Interest

14.1.4. Déterminer un point d'intérêt comme destination

Une destination peut être indiquée de différentes manières dans le système de navigation* - indiquer un point d'intérêt (POI^[1]) en est une.

- 1** Carte affichée, développez la barre d'outils à l'aide de la flèche bas du côté gauche et appuyez sur **Déf.dest.**



- La carte laisse place à un écran de recherche libre.

- 2** Appuyez sur **PI**.

- 3** Appuyez sur le filtre souhaité (certaines options ne sont disponibles que si une destination ou une étape est indiquée) :

Cette version du manuel est valable au moment de son impression, mais cette validité ne peut être entièrement garantie pour l'avenir. Pour plus d'informations, consultez la première page, qui comporte un avertissement complet.

- À proximité du véhicule
- À proximité de la destination
- Près d'une étape
- Sur l'itinéraire
- À proximité du point sur la carte

4 Cherchez et sélectionnez le point d'intérêt souhaité.

➤ La carte d'information est affichée.

5 Choisissez **Démarrer navigation** ou **Ajout. comme étape**.

De nombreux POI (restaurants par ex.) ont des sous-catégories (restauration rapide par ex.).

Dans les paramètres de carte, il est possible de modifier les POI à afficher sur la carte. Le paramétrage n'a aucun effet sur la recherche de POI comme destination - les POI non sélectionnés s'affichent également ici comme destination alternative.

Certains POI ne s'affichent sur la carte qu'à partir de l'échelle 1 km (1 mile).

i Note

- Le symbole d'un POI, le nombre et les variantes de POI varient d'un marché à l'autre.
- Lors de la mise à jour des cartes, des symboles peuvent s'ajouter, d'autres peuvent disparaître. Tous les symboles du système de cartographie actuel peuvent toujours être consultés dans le système de menu.

* Option/accessoire.

^[1] Point of Interest

14.1.5. Indiquer la destination avec Précédent/Favoris/Bibliothèque

Une destination peut être indiquée de différentes manières dans le système de navigation* - en sélectionner sur des listes en est une.

1 Carte affichée, développez la barre d'outils à l'aide de la flèche bas du côté gauche et appuyez sur **Déf.dest.**



➤ La carte laisse place à un écran de recherche libre.

2 Sélectionnez ensuite l'une des listes suivantes, tout en haut de l'écran :

- Récent
- Favoris
- Bibliothèque

Après avoir marqué une option dans une liste, cette option est ajoutée comme destination avec l'une des touches **Démarrer navigation** ou **Ajout. comme étape**.

Précédent

Les recherches déjà effectuées sont regroupées dans cette liste. Faire défiler et sélectionner.

Disponible également comme choix de menu à l'écran conducteur et affiché à l'aide du clavier droit du volant.

Avec **Editer**, il est possible de supprimer un ou plusieurs postes de la liste.

Favoris

Cette liste récapitule les positions de la **Bibliothèque** sélectionnées comme préférées. Faire défiler et sélectionner.

Une position effacée dans les **Favoris** reste toujours présente dans la **Bibliothèque**, marquée cependant d'une étoile "éteinte". Pour remettre une position dans les **Favoris**, allez dans **Bibliothèque** puis marquez à nouveau son étoile.

Grâce à **Définir adresse du domicile**, une destination souvent utilisée peut être programmée et utilisée. Une destination **Domicile** spécifiée est disponible également comme choix de menu à l'écran conducteur et affichée à l'aide du clavier droit du volant.

Avec **Editer**, il est possible de supprimer un ou plusieurs postes de la liste.

Bibliothèque

Les positions mémorisées et les itinéraires sont regroupés ici. Les dernières sauvegardes sont en tête de liste.

Appuyez sur l'étoile d'une position pour la cocher/décocher comme favorite. Une position avec étoile marquée/grisée s'affiche également sous la rubrique **Favoris**.

Une position effacée dans **Bibliothèque** est également effacée dans **Favoris**.

La bibliothèque peut être triée de différentes manières :

- **Ajouté** - Pour trier dans l'ordre chronologique.
- **Nom** - Pour trier dans l'ordre alphabétique.
- **Distance** - Pour trier par ordre de distance à partir de la position actuelle.
- Les positions **Reçues** envoyées vers la voiture grâce à la fonction Send to Car sont filtrées. Les nouvelles positions non verrouillées sont marquées en BLEU, elles s'éteignent dès qu'elles sont lues.

Avec **Editer**, il est possible de supprimer un ou plusieurs postes de la liste.

Pour rédiger une position mémorisée dans la **Bibliothèque**, sélectionnez la position dans la liste et choisissez **Modifier la position**. Par exemple, il est possible de modifier le nom de la position, de la déplacer sur la carte et de la glisser/déposer ainsi que d'ajouter un numéro de téléphone ou une adresse de courriel.

* Option/accessoire.

14.1.6. Indiquer une destination avec Send to Car

Une destination peut être indiquée de différentes manières dans le système de navigation*, l'utilisation de la fonction Send to Car en est une.

Envoyer une destination à la voiture

Send to Car est une fonction qui permet d'envoyer une destination ou une position au système de navigation de la voiture à l'aide de l'application Volvo Cars*.

Pour utiliser Send to Car, un Volvo ID doit être associé à la voiture.

Recevoir et utiliser une destination dans la voiture

Pour que la voiture puisse recevoir les données, elle doit être connectée à Internet.

- 1 Si la voiture a reçu une destination, une notification apparaît sur l'écran central. Appuyez sur la destination/le symbole.
 - > Une fiche d'informations s'ouvre.
- 2 Sélectionnez l'utilisation souhaitée pour la destination.

Utiliser la destination sauvegardée

Les destinations reçues sont sauvegardées dans la bibliothèque du système de navigation pour être utilisées ultérieurement.

* Option/accessoire.

14.1.7. Sélection d'un détour dans le système de navigation*

Si le conducteur veut éviter la première partie du trajet, en cas de route fermée par exemple, il est possible de choisir un détour.

- 1 Développez la barre d'outils sur le côté gauche à l'aide de la flèche bas puis avec les trois points.



Appuyez sur le symbole de **Dévia.** pour afficher un trajet alternatif avec des informations sur la distance (plus ou moins longue) ainsi que le temps de trajet prévu. En général, un court détour est proposé avec un rapide retour à l'itinéraire d'origine.

- 3 Si la proposition est **acceptée** : Appuyez sur le panneau d'informations du détour. L'itinéraire est également accepté si vous prenez la route suggérée. Une fois la proposition acceptée, le guidage reprend - cette fois avec le détour choisi comme itinéraire. Si vous **n'acceptez pas** la proposition, continuez avec l'itinéraire d'origine.

Une alternative à la fonction **Dévia.** est d'ignorer l'itinéraire. Le système réactualise alors l'itinéraire automatiquement et poursuit son guidage sur l'itinéraire le mieux adapté.

Il est aussi possible d'afficher un itinéraire alternatif pendant l'itinéraire en cours.

* Option/accessoire.

14.1.8. Envoyez une destination au système de navigation de la voiture par l'intermédiaire du service clients Volvo On Call*

Contactez le service clients Volvo On Call pour que celui-ci envoie des destinations directement au système de navigation de la voiture. ^[1]

Appuyez sur le bouton **ON CALL** au plafond de la voiture pour obtenir de l'aide pour trouver, par exemple, un restaurant, un hôtel, un atelier, un site touristique ou une autre destination. Un opérateur envoie la destination la voiture et celle-ci peut être affichée comme destination intermédiaire ou finale à l'écran central.

Il est possible de demander plusieurs destinations en même temps à l'opérateur du service clients Volvo On Call. Elles seront cependant envoyées une par une à la voiture.

* Option/accessoire.

^[1] Valable sur certains marchés et sur les voitures équipées de Sensus Navigation*.

14.2. Itinéraires

14.2.1. Fiche d'informations dans le système de navigation*

Toutes les icônes sur la carte comme les destinations, les destinations intermédiaires et les favoris mémorisés, disposent d'une fiche d'informations qui est ouverte par une pression sur l'icône.

Une pression sur la fiche d'informations permet d'afficher une petite fiche et une seconde pression permet d'afficher une plus grande fiche contenant davantage d'informations. Le contenu et les options de la fiche d'information varient en fonction du

type d'icône.

Avec un point d'intérêt (POI ^[1]) sélectionné, le conducteur peut par exemple choisir :

- **Démarrer navigation** - la position est sauvegardée comme destination
- **Ajouter pt de chemin** - la position est sauvegardée comme étape (affichée uniquement pour la destination indiquée)
- **Sauver** - la position est mémorisée dans la bibliothèque
- **Retirer de l'itinéraire** - la position est effacée si elle est incluse à l'itinéraire
- **PI à proximité** - les points d'intérêt à proximité de la position de la voiture sont affichés

* Option/accessoire.

^[1] Point of Interest

14.2.2. Afficher des points d'intérêt le long de l'itinéraire

Une liste des points d'intérêt (POI ^[1]) le long du trajet peut être affichée sur le système de navigation*.



Appuyez sur **Devant**.

2 Appuyez sur **PI**.

➤ Les POI sur l'itinéraire sont présentés en fonction de la distance.

3 Lorsque plusieurs POI sont présents au même endroit, ils sont présentés sous la forme d'un groupe. Appuyez sur le groupe pour afficher la liste des POI.

4 Sélectionnez un POI.

5 Sélectionnez l'une des options de la fiche informative et suivez les instructions.

^[1] Point of Interest

* Option/accessoire.

14.2.3. Itinéraire

L'itinéraire est le chemin proposé par le système de navigation* lorsque l'utilisateur a indiqué une destination.

Cette version du manuel est valable au moment de son impression, mais cette validité ne peut être entièrement garantie pour l'avenir. Pour plus d'informations, consultez la première page, qui comporte un avertissement complet.

La première position à paramétrer est la **destination**.

Les positions ultérieures concernent les **étapes**.

L'itinéraire, sa destination et ses étapes peuvent aisément être modifiés par la suite.

* Option/accessoire.

14.2.4. Afficher un itinéraire alternatif

Il est possible de rechercher des itinéraires alternatifs dans le système de navigation* durant un guidage.

1 Développez la barre d'outils à l'aide de la flèche vers le bas puis les trois points.



Appuyez sur le symbole **Itinéraire** pour ouvrir l'itinéraire.

3 Appuyez sur **Autres itinéraires**.

4 Sélectionnez un itinéraire alternatif :

- Eco
- Rapide
- Panoramique

5 Appuyez sur la carte.

> Le nouvel itinéraire s'affiche sur la carte et le guidage reprend.

* Option/accessoire.

14.2.5. Modifier ou supprimer un itinéraire

Il est possible d'éliminer les étapes ou l'itinéraire entier dans le système de navigation* en cours de guidage.

1 Développez la barre d'outils à l'aide de la flèche vers le bas puis les trois points.



Appuyez sur le symbole **Itinéraire** pour ouvrir l'itinéraire.

3 Appuyez sur la corbeille pour supprimer une étape de l'itinéraire ou appuyez sur **Suppr. l'itinéraire** pour supprimer l'itinéraire complet.

* Option/accessoire.

14.2.6. Afficher l'itinéraire

Il est possible d'afficher l'itinéraire dans le système de navigation* lorsque le guidage est en cours.

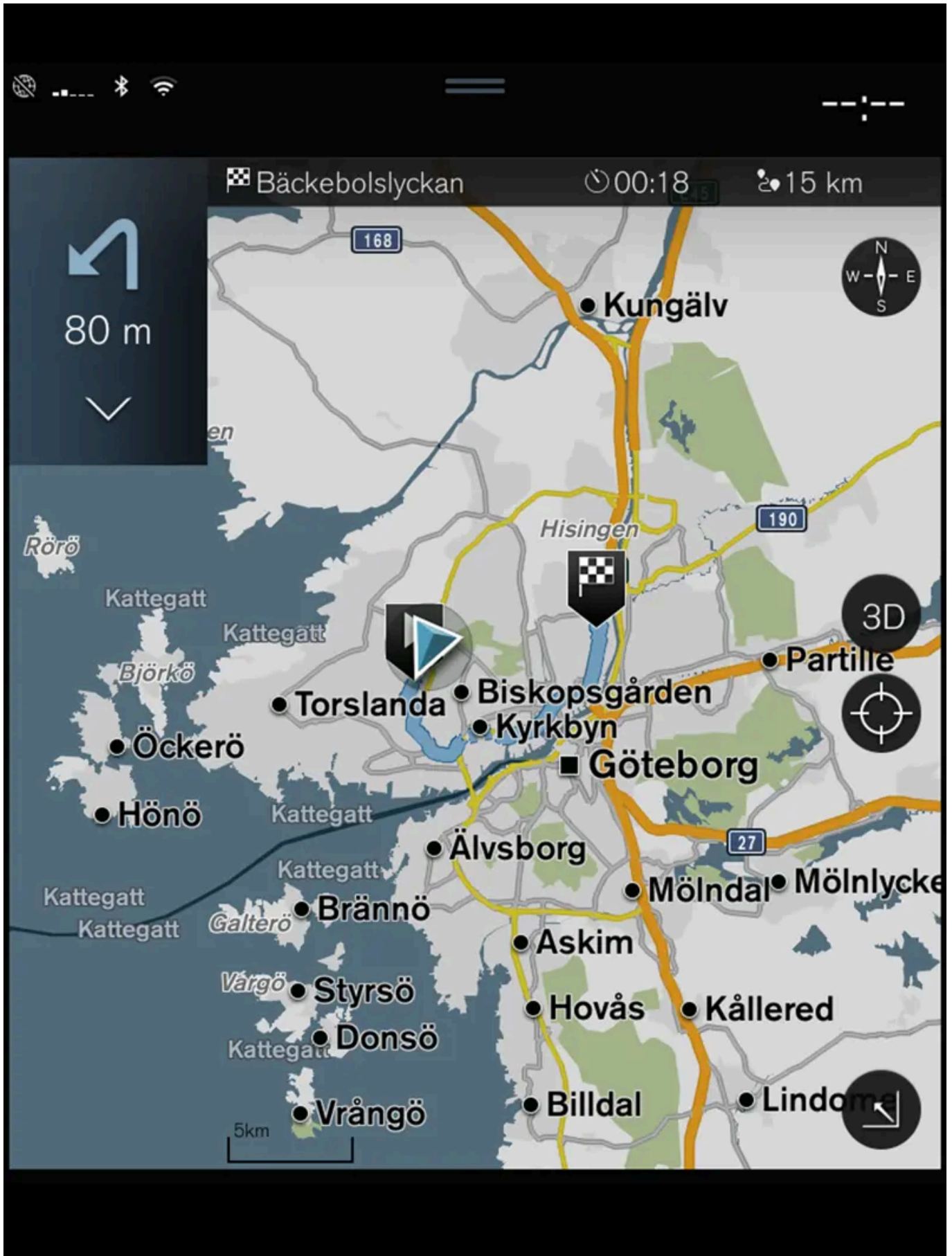

1 Pendant le guidage, développez la barre d'outils à l'aide de la flèche bas puis avec les trois points.



Appuyez sur le symbole **Itinéraire** pour ouvrir l'itinéraire.

* Option/accessoire.

14.2.7. Afficher des points de guidage sur l'itinéraire

Une liste des points de guidage anticipés sur l'itinéraire aide le conducteur à planifier à l'avance les manœuvres à venir.

Pour afficher une liste des manœuvres à venir sur l'itinéraire dans le système de navigation * :

- 1 Développez la barre d'outils à l'aide de la flèche bas du côté gauche.
- 2 Développez davantage la barre d'outils à l'aide des trois points.
- 3 Appuyez sur le symbole de **Guidage pas-à-pas** (illustration).



Une liste de points de guidage de l'itinéraire apparaît à la place de la barre d'outils (possibilité de défiler dans la liste). Une pression sur la flèche vers la gauche permet de réduire la liste.

Le prochain point de guidage est toujours présenté en haut de liste.



Une pression sur l'un des points de guidage de la liste permet d'afficher la position sur la carte. Une autre pression sur le curseur (illustration) restaure la carte en vue de guidage, la carte suivant le déplacement de la voiture.

* Option/accessoire.

14.2.8. Sélection d'un détour dans le système de navigation *

Cette version du manuel est valable au moment de son impression, mais cette validité ne peut être entièrement garantie pour l'avenir. Pour plus d'informations, consultez la première page, qui comporte un avertissement complet.

Si le conducteur veut éviter la première partie du trajet, en cas de route fermée par exemple, il est possible de choisir un détour.

1 Développez la barre d'outils sur le côté gauche à l'aide de la flèche bas puis avec les trois points.



Appuyez sur le symbole de **Dévia.** pour afficher un trajet alternatif avec des informations sur la distance (plus ou moins longue) ainsi que le temps de trajet prévu. En général, un court détour est proposé avec un rapide retour à l'itinéraire d'origine.

3 Si la proposition est **acceptée** : Appuyez sur le panneau d'informations du détour. L'itinéraire est également accepté si vous prenez la route suggérée. Une fois la proposition acceptée, le guidage reprend - cette fois avec le détour choisi comme itinéraire. Si vous **n'acceptez pas** la proposition, continuez avec l'itinéraire d'origine.

Une alternative à la fonction **Dévia.** est d'ignorer l'itinéraire. Le système réactualise alors l'itinéraire automatiquement et poursuit son guidage sur l'itinéraire le mieux adapté.

Il est aussi possible d'afficher un itinéraire alternatif pendant l'itinéraire en cours.

* Option/accessoire.

14.3. Informations routières

14.3.1. Fiche d'informations dans le système de navigation *

Toutes les icônes sur la carte comme les destinations, les destinations intermédiaires et les favoris mémorisés, disposent d'une fiche d'informations qui est ouverte par une pression sur l'icône.

Une pression sur la fiche d'informations permet d'afficher une petite fiche et une seconde pression permet d'afficher une plus grande fiche contenant davantage d'informations. Le contenu et les options de la fiche d'information varient en fonction du type d'icône.

Avec un point d'intérêt (POI ^[1]) sélectionné, le conducteur peut par exemple choisir :

- **Démarrer navigation** - la position est sauvegardée comme destination
- **Ajouter pt de chemin.** - la position est sauvegardée comme étape (affichée uniquement pour la destination indiquée)
- **Sauver** - la position est mémorisée dans la bibliothèque
- **Retirer de l'itinéraire** - la position est effacée si elle est incluse à l'itinéraire

- **PI à proximité** - les points d'intérêt à proximité de la position de la voiture sont affichés

* Option/accessoire.

[1] Point of Interest

14.3.2. Sélection d'un détour dans le système de navigation*

Si le conducteur veut éviter la première partie du trajet, en cas de route fermée par exemple, il est possible de choisir un détour.

- 1 Développez la barre d'outils sur le côté gauche à l'aide de la flèche bas puis avec les trois points.



Appuyez sur le symbole de **Dévia.** pour afficher un trajet alternatif avec des informations sur la distance (plus ou moins longue) ainsi que le temps de trajet prévu. En général, un court détour est proposé avec un rapide retour à l'itinéraire d'origine.

- 3 Si la proposition est **acceptée** : Appuyez sur le panneau d'informations du détour. L'itinéraire est également accepté si vous prenez la route suggérée. Une fois la proposition acceptée, le guidage reprend - cette fois avec le détour choisi comme itinéraire. Si vous **n'acceptez pas** la proposition, continuez avec l'itinéraire d'origine.

Une alternative à la fonction **Dévia.** est d'ignorer l'itinéraire. Le système réactualise alors l'itinéraire automatiquement et poursuit son guidage sur l'itinéraire le mieux adapté.

Il est aussi possible d'afficher un itinéraire alternatif pendant l'itinéraire en cours.

* Option/accessoire.

14.3.3. Perturbations routières sur la carte

Le système de navigation* reçoit des informations concernant les événements et les perturbations de la circulation et les présente sur la carte.

 **Note**

L'information du trafic n'est pas disponible dans toutes les zones/pays.

La zone de couverture pour les informations du trafic augmente continuellement.

Il est possible de paramétrer les informations routières à afficher sur la carte.

Les perturbations de circulation (embouteillages et ralentissements, chantiers, accidents) sont indiquées avec différents symboles si le zoom sur la carte est suffisant.



Voici comment un chantier est indiqué par exemple. Pour les perturbations importantes de la circulation routière, l'ampleur de la perturbation est signalée par une ligne rouge sur le côté de la route. La ligne indique en même temps dans quelle direction se produit la perturbation - s'il s'agit des deux côtés de la route, le tronçon de route sera marqué d'une ligne sur les deux côtés.

Informations concernant les embouteillages

- 1 Appuyez sur le symbole de perturbations de la circulation.
 - Une fiche d'informations apparaît. L'information peut par exemple contenir la position de la perturbation avec le nom de la rue/le numéro de rue et le type/l'étendue/la durée de la perturbation.

Éviter les perturbations de la circulation

Si la circulation est perturbée le long de l'itinéraire, l'alternative **Eviter** peut être sélectionnée. Le système calcule alors un autre itinéraire.

Informations routières détaillées^[1]

Si la voiture est connectée à Internet, il est aussi possible de recevoir des informations routières détaillées avec RTTI^[2].

* Option/accessoire.

^[1] Ne concerne que certains marchés.

^[2] Real Time Traffic Information

14.3.4. Afficher les perturbations de la circulation le long du trajet

Une liste de perturbations de la circulation le long de l'itinéraire peut être affichée lorsqu'une destination est spécifiée dans le système de navigation*.

1 À l'apparition de la carte, développez la barre d'outils sur le côté gauche à l'aide de la flèche bas puis avec les trois points.



Appuyez sur **Devant**.

3 Appuyez sur **Circulation**. Le bouton de circulation est gris s'il n'y a aucun événement sur l'itinéraire.

➤ Les éventuels événements liés à la circulation sur l'itinéraire sont présentés en fonction de la distance.

4 Si vous souhaitez plus d'informations concernant les perturbations routières, appuyez sur la ligne pour ouvrir une fiche d'informations. Sélectionnez l'une des options de la fiche informative et suivez les instructions.

5 Appuyez sur **Eviter** pour éviter la perturbation.

➤ L'itinéraire est recalculé et le guidage suit l'itinéraire alternatif.

* Option/accessoire.

14.3.5. Informations routières détaillées

Lorsque la voiture est connectée à internet, le conducteur peut accéder à des informations routières augmentées^[1] (RTTI^[2]) concernant les problèmes de circulation, les routes fermées à la circulation et toute autre information pouvant affecter la durée du trajet.

Si le service RTTI est activé, les informations concernant la circulation (événements et fluidité) sont continuellement collectées à partir de services internet. Lorsqu'une voiture demande des informations sur la fluidité de la circulation, des données anonymes sont aussi émises concernant la fluidité de la circulation à l'endroit où se trouve la voiture, ce qui contribue au fonctionnement de la fonction. Les données anonymes ne sont transmises que lorsque RTTI est activé. Aucune donnée n'est fournie si le service n'est pas activé.

Il peut être nécessaire de réactiver le service, par exemple, après une mise à jour de logiciel, une visite en atelier ou lors de la création d'un nouveau profil de conducteur.

Les conditions de circulation actuelles sont affichées dans le système de navigation *, pour les autoroutes, les routes principales et les routes nationales ainsi que certaines rues urbaines.

La quantité d'informations routières affichées sur la carte dépend de la distance à la voiture. Ces informations sont affichées dans un rayon de 120 km (75 miles) autour de la position de la voiture.

Les textes et les symboles sur la carte sont affichés normalement et la fluidité de la circulation indique la vitesse de déplacement de la circulation sur une route en rapport à la limitation de vitesse en vigueur sur celle-ci. La fluidité de la circulation est indiquée sur la carte avec une ligne de couleur dans chaque direction :

- Vert - aucune perturbation.
- Orange - circulation lente.

- Rouge - embouteillage/accident.
- Noir - route fermée.

 **Note**

L'information du trafic n'est pas disponible dans toutes les zones/pays.

La zone de couverture pour les informations du trafic augmente continuellement.

^[1] Concerne certains marchés.

^[2] Real Time Traffic Information

* Option/accessoire.

14.3.6. Activer et désactiver les informations routières détaillées

Lorsque la voiture est connectée à internet, le conducteur peut avoir accès à des informations routières augmentées ^[1] (RTTI ^[2]) dans le système de navigation*.

Pour activer et désactiver RTTI :

- 1 Appuyez sur **Paramètres** de la Vue principale de l'écran central.
- 2 Appuyez sur **Navigation** → **Circulation**.
- 3 Sélectionnez **Informations routières en temps réel** pour activer (remplacer les informations routières par RTTI) ou désactiver RTTI.
- 4 Deux fenêtres contextuelles intitulées **Termes et conditions** et **Partage de données** apparaissent s'il s'agit de la première utilisation de RTTI.

Si la connexion internet de la voiture est interrompue alors que RTTI est activé, les informations routières ordinaires seront alors automatiquement activées. RTTI est réactivé lorsque la connexion internet est rétablie.

Désactiver les lignes vertes

Pour que les lignes vertes indiquant que la circulation est fluide ne s'affichent pas :

- 1 Appuyez sur **Paramètres** de la Vue principale.
- 2 Appuyez sur **Navigation** → **Circulation** et décochez **Afficher circulation fluide**.

[1] Concerne certains marchés.

[2] Real Time Traffic Information

* Option/accessoire.

14.4. Paramètres pour la navigation

14.4.1. Paramètres de cartes

C'est ici que sont effectués les réglages de présentation de la carte dans le système de navigation*.

Paramètres → Navigation → Carte

Il est possible d'effectuer les réglages dans les secteurs suivants :

- **Format position**
- **Format affichage carte**
- **Afficher caméras contrôle vitesse**
- **Afficher favoris**
- **Point d'intérêt (POI)**

Format de la position

Avec **Format position**, il est possible de choisir si la position actuelle doit être nommée/affichée sur la carte avec l'adresse ou les coordonnées :

- **Adresse**
- **Coordonnées et altitude**

Aspect de la carte

Avec **Format affichage carte**, il est possible de choisir les différentes couleurs de la carte :

Cette version du manuel est valable au moment de son impression, mais cette validité ne peut être entièrement garantie pour l'avenir. Pour plus d'informations, consultez la première page, qui comporte un avertissement complet.

- **Jour** - couleurs claires.
- **Nuit** - couleurs sombres pour le maintien de la vision nocturne.
- **Auto** - Le système alterne entre **Jour** et **Nuit** en fonction de la lumière dans l'habitacle.

Caméra de contrôle de la vitesse^[1]

Sous **Afficher caméras contrôle vitesse**, choisissez si les caméras de contrôle de la vitesse doivent être affichées sur la carte :

Favoris

Choisissez si **Favoris** doivent être affichées sur la carte .

Point d'intérêt (POI^[2])

Sous **Point d'intérêt (POI)**, choisissez les POI à afficher sur la carte. Appuyez sur la catégorie désirée, par exemple « Moyens de transport », puis choisissez l'affichage de sous-catégories spécifiques ou de toutes les sous-catégories. Appuyez sur **Retour** ou **Fermer** pour quitter le menu.

* Option/accessoire.

^[1] La fonction n'est pas disponible sur tous les marchés.

^[2] Point of Interest

14.4.2. Réglages du système de navigation *

C'est ici que sont effectués les réglages de la présentation de l'itinéraire et des informations associées dans le système de navigation.

Paramètres → **Navigation**

Il est possible d'effectuer les réglages dans les secteurs suivants :

- **Carte** - gestion du contenu et de l'aspect de la carte.
- **Itinéraire et guidage** - gestion du guidage et de l'affichage/calcul de l'itinéraire.
- **Circulation** - gestion des informations concernant les perturbations de la circulation routière.

* Option/accessoire.

14.4.3. Paramètres pour l'itinéraire et le guidage

C'est ici que sont effectués les paramétrages permettant de décider du mode de calcul et de la présentation du guidage dans le système de navigation*.

Cette version du manuel est valable au moment de son impression, mais cette validité ne peut être entièrement garantie pour l'avenir. Pour plus d'informations, consultez la première page, qui comporte un avertissement complet.

Le volume est ajustée pendant que la voix de guidage se fait entendre, à l'aide de la molette de volume.

Paramètres → Navigation → Itinéraire et guidage

Il est possible d'effectuer les réglages dans les secteurs suivants :

- **Format heure d'arrivée**
- **Niveau de guidage vocal**
- **Choisir le type d'itinéraire par défaut**
- **Apprentissage itinéraire**
- **Paramètres évitement**
- **Proposer station essence**

Format de l'heure

Précisez comment l'heure d'arrivée doit être indiquée :

- **ETA** ^[1] (heure estimée d'arrivée à destination)
- **RTA** ^[2] (temps restant jusqu'à destination)

Les indications horaires se basent sur le fuseau horaire de la destination.

Niveau pour guidage vocal

- 1 Appuyez sur **Niveau de guidage vocal**.
- 2 Appuyez sur le guidage vocale souhaité :
 - **Aucun** (aucun guidage vocal automatique mais possibilité d'effectuer une demande manuelle de guidage)
 - **Bas** (un seul message par point de guidage)
 - **Modéré** (jusqu'à 3 messages par point de guidage, avec information limitée)
 - **Plein** (jusqu'à 4 messages par point de guidage et toute l'information disponible)

Type d'itinéraire par défaut

Choisissez le type d'itinéraire standard favori :

- **Rapide**
- **Eco**
- **Panoramique** (permet d'éviter les autoroutes autant que possible, ce qui peut expliquer un temps de trajet éventuellement plus long)

Il est aussi possible d'afficher un itinéraire alternatif pendant l'itinéraire en cours.

Apprentissage de l'itinéraire

Cette version du manuel est valable au moment de son impression, mais cette validité ne peut être entièrement garantie pour l'avenir. Pour plus d'informations, consultez la première page, qui comporte un avertissement complet.

Sélectionnez **Apprentissage itinéraire** si la collecte d'informations est autorisée pour l'optimisation du calcul de l'itinéraire.

Evit. rue

Appuyez sur **Paramètres évitement** pour ouvrir un menu avec diverses options à éviter automatiquement, si possible, lors du calcul de l'itinéraire. Choisissez par exemple les tunnels, les ferrys et les zones soumises à péages.

Suggestions de station-service

Appuyez sur **Proposer station essence** pour activer ou désactiver la proposition d'une station-service proche à l'écran conducteur lorsque le niveau de carburant est bas.

* Option/accessoire.

[1] Estimated Time of Arrival

[2] Remaining Time to Arrival

14.4.4. Paramétrage du trafic

C'est ici que sont effectués les réglages d'affichage des informations routières dans le système de navigation*.

Paramètres → Navigation → Circulation

Il est possible d'effectuer les réglages dans les secteurs suivants :

- **Afficher & traiter les événements de circulation**
- **Éviter les évènements de circulation**
- **Afficher circulation fluide**
- **Informations routières en temps réel**

Afin les événements liés à la circulation

Choisissez si les événements liés à la circulation doivent être affichés et utilisés lors du calcul de l'itinéraire :

- **Aucun**
- **Important**
- **Tous**

Éviter les problèmes de circulation

Choisissez si les incidents de circulation doivent être évités lors du calcul de l'itinéraire :

- **Jamais**
- **Demander** (pendant le trajet, des modifications d'itinéraire peuvent être suggérées)

- Toujours

Afficher une circulation fluide

Sélectionnez **Afficher circulation fluide** pour afficher ces informations sur la carte.

Utiliser les informations routières détaillées ^[1]

Sélectionnez **Informations routières en temps réel** pour utiliser les informations routières détaillées par Internet (RTTI).

* Option/accessoire.

^[1] Concerne certains marchés.

14.5. Mise à jour de carte

14.5.1. Mettre à jour les cartes depuis une voiture connectée à Internet

Les cartes du système de navigation * peuvent être mises à jour lorsque la voiture est connectée à l'internet ^[1].

Il est préférable de sélectionner une région d'origine pour ne pas télécharger un volume inutilement important de données cartographiques. Par ailleurs, cela réduit le nombre de notifications, car les mises à jour concernant les autres régions sont alors ignorées. Pour les mises à jour de carte conséquentes, il est préférable de transférer les données d'un ordinateur à la voiture par l'intermédiaire d'une mémoire USB.

Choisissez la région d'origine en appuyant sur **Centre de téléchargement** → **Cartes**. Choisissez votre région puis appuyez sur **Déf. région d'origine**.

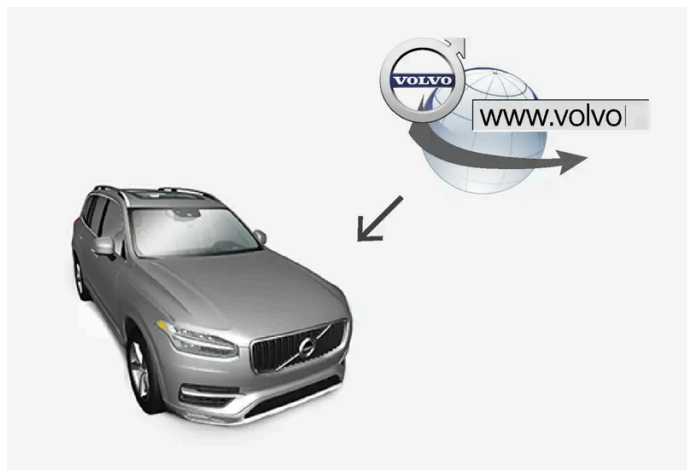

Principe du processus de mise à jour à distance.



Appuyez sur **Centre de téléchargement** de la vue Applications.

- L'application est lancée et, à côté de **Cartes**, est affiché un chiffre qui indique si des mises à jour sont disponibles pour la région de rattachement spécifiée. Le chiffre reste visible jusqu'à la recherche suivante de mises à jour ou jusqu'à ce qu'une mise à jour ait été installée.

2 Appuyez sur **Cartes**.

3 Appuyez sur **Installer** puis sur **Confirmez**.

- L'installation de la carte/mise à jour de carte sélectionnée commence.

Pour plus d'informations, consultez les informations d'assistance sur [volvocars.com](https://www.volvocars.com/) [https://www.volvocars.com/] ou contactez un réparateur Volvo.

Mise à jour automatique de données cartographiques

La mise à jour automatique de la région d'origine peut être sélectionnée dans le **Download center**.

1 Appuyez sur **Centre de téléchargement** de la vue Applications.

2 Appuyez sur **Cartes**.

3 La mise à jour automatique des données cartographiques ne peut être sélectionnée que pour la région d'origine. Si vous n'avez pas encore sélectionné une région d'origine, appuyez sur la flèche vers le bas pour développer la région.

- Les informations cartographiques détaillées s'affichent.

4 Appuyez sur **Déf. région d'origine**.

5 Faites ensuite défiler jusqu'au haut de la liste des régions, où se trouve la région d'origine sélectionnée pour l'instant.

6 Appuyez sur la flèche vers le bas pour développer la région d'origine.

7 Cochez la case de **Mise à jour auto.:**

- Lorsque la voiture est connectée à l'internet et lorsqu'une mise à jour de carte est disponible, elle est maintenant automatiquement téléchargée dans la voiture.

Si le téléchargement en cours d'une carte est interrompu

Si vous lancez un téléchargement de carte et que vous arrêtez la voiture avant la fin de l'opération, la procédure est alors interrompue et reprendra automatiquement au démarrage suivant de la voiture, lorsqu'elle se reconnecte à Internet.

Si au moins une mise à jour a été ignorée ou omise, les fichiers de mise à jour peuvent être très volumineux pour être téléchargés directement dans la voiture. Dans ce cas, il est possible de télécharger les fichiers à partir de [volvocars.com](https://www.volvocars.com) [<https://www.volvocars.com>] sur une unité USB puis d'installer la carte dans la voiture.

* Option/accessoire.

[1] Ne concerne que certains pays.

14.5.2. Mettre à jour les cartes au moyen d'un ordinateur et du port USB

Il est possible de télécharger, à partir d'un ordinateur connecté à internet, de nouvelles cartes sur une clé USB puis de transférer les cartes de la clé USB au système de navigation de la voiture*.

Préparatifs

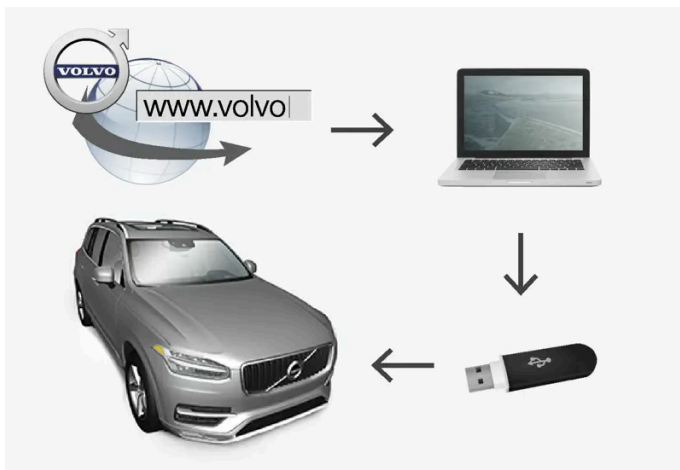

Mise à jour par ordinateur et clé USB

Clé USB

Ce qui suit est nécessaire pour permettre à une clé USB d'effectuer la mise à jour :

Paramètre	Condition
Norme USB :	2.0 minimum
Systèmes de fichiers :	FAT32, exFAT ou NTFS
Capacité :	jusqu'à 128 GB Cela dépend du marché. Des informations détaillées sont présentées avec la carte de chaque marché, sous les informations d'assistance sur volvocars.com [https://www.volvocars.com/].

Noter la version de carte actuelle



Appuyez sur **Centre de téléchargement** de la vue Applications.

2 Appuyez sur **Cartes**

> Les régions disponibles s'affichent.



Appuyez sur la flèche pour développer la région sélectionnée.

> Les informations cartographiques détaillées s'affichent.

4 Notez les informations cartographiques sous la carte.

Téléchargement des données cartographiques depuis Internet sur une clé USB

Conservez la clé USB et les informations relatives à la carte que vous avez notées à portée de main.

- 1 Sur un ordinateur connecté à Internet, ouvrez le site d'assistance Volvo Cars ([volvocars.com/intl/support](https://www.volvocars.com/intl/support) [<https://www.volvocars.com/intl/support>]) et choisissez de télécharger des cartes sous **Téléchargements**.
- 2 Sélectionnez le type de cartes à mettre à jour.
- 3 Appuyez sur la région à mettre à jour.
 - > Une carte s'affiche avec les informations concernant les données cartographiques les plus récentes pour la région.
- 4 Vérifiez que la version de carte est plus récente que celle de la voiture.
- 5 En fonction du système dont vous disposez, choisissez le lien de téléchargement pour Windows ou Mac.
- 6 Sélectionnez « Exécuter » pour installer le programme de téléchargement.
- 7 Cliquez sur « Nouveau téléchargement » pour télécharger la carte sur une clé USB ou sur le disque dur d'un ordinateur.
- 8 Vous pouvez vous assurer que le téléchargement/la copie sur la clé USB a été correctement effectué(e) avant d'installer la carte dans la voiture. Pour cela, répétez les étapes 1 et 2 puis appuyez sur « Contrôler le téléchargement » dans le programme de téléchargement.

La durée du téléchargement peut varier selon la taille des fichiers et la bande passante de la connexion. Il est possible de vérifier que le téléchargement sur la clé USB a été correctement effectué avant d'installer la carte dans la voiture en choisissant de contrôler dans le programme de téléchargement.

Cette version du manuel est valable au moment de son impression, mais cette validité ne peut être entièrement garantie pour l'avenir. Pour plus d'informations, consultez la première page, qui comporte un avertissement complet.

Le téléchargement sur une connexion mobile par le biais d'une unité mobile ou lorsque l'abonnement utilisé dispose d'une quantité de données mensuelle limitée est vivement déconseillé.

Transfert des données cartographiques de la clé USB à la voiture

La durée de transfert de la clé USB vers la voiture varie en fonction de la taille de la carte. La mise à jour peut être effectuée pendant un trajet. Le système de navigation peut être utilisé durant la mise à jour d'une carte régionale mais pas durant la mise à jour d'une carte d'un marché entier, l'Europe par exemple. Si la lecture n'est pas terminée à l'arrêt de la voiture, la mise à jour continuera lorsque vous conduirez à nouveau. Pour la mise à jour, il suffit que le contact soit mis et il n'est pas nécessaire d'effectuer un trajet. L'usage d'une batterie d'appoint est conseillé si vous ne roulez pas pendant la mise à jour.

Mettre à jour

- 1 Activez le système de navigation.
- 2 Branchez la clé USB au port USB de la voiture. Si la voiture a deux ports USB, l'autre ne doit pas être utilisé en même temps.
- 3 Le système de navigation détecte automatiquement la disponibilité d'une mise à jour, puis l'écran affiche la progression du téléchargement, en pourcentage, pendant toute la procédure d'actualisation de la base de données cartographiques.
 - Pour la mise à jour d'une région spécifique, la procédure est lancée directement. Pour lancer la mise à jour de l'ensemble de la base de données cartographiques, l'utilisateur doit appuyer sur **Confirmez**, ou sur **Annuler** pour interrompre l'installation.
- 4 Appuyer sur **Confirmez** - La mise à jour de l'ensemble de la base de données cartographiques commence et des informations sur la façon dont le processus se déroule s'affichent à l'écran.
- 5 L'écran central indique lorsque le transfert est terminé. Vous pouvez alors retirer la clé USB.
- 6 Allumez le système d'infodivertissement.
- 7 Vérifiez que les données cartographiques transférées dans la voiture sont les bonnes en effectuant la procédure décrite dans la section "Noter la version de carte actuelle".

Note

Pour lancer l'installation, les conditions suivantes doivent être remplies :

- La région sélectionnée est incluse dans la carte du système. Par exemple, il n'est possible de télécharger la région Scandinavie que si la carte de l'Europe est installée dans le système. Le téléchargement d'une nouvelle carte entraîne l'écrasement (suppression) de la carte précédente.
- La version de la région sélectionnée est supérieure à celle de la voiture.
- La région sélectionnée est compatible avec le logiciel de la voiture. Si la mise à jour n'est pas compatible, un nouveau logiciel doit être téléchargé.
- La région sélectionnée est compatible avec la carte existante. Si la région n'est pas compatible, la carte doit être remplacée.

Interruption

En cas d'interruption pendant la mise à jour, un message texte explicatif s'affiche à l'écran.

Que se passe-t-il si...	Réponse
le système d'infodivertissement est éteint pendant la mise à jour ?	La procédure est mise en pause et reprend automatiquement à l'endroit où elle a été interrompue lorsque le système est rallumé (démarrage du moteur par exemple).
la clé USB est retirée avant la fin de la mise à jour ?	La procédure est mise en pause et reprend automatiquement à l'endroit où elle a été interrompue lorsque la clé USB est de nouveau insérée dans le port de la voiture.

Pour plus d'informations, consultez les informations d'assistance sur [volvocars.com \[https://www.volvocars.com/\]](https://www.volvocars.com/) ou contactez un réparateur Volvo.

* Option/accessoire.

14.5.3. Mise à jour de carte

MapCare est un service gratuit de mise à jour de cartes pour les voitures Volvo équipées de Sensus Navigation*.

Généralités concernant les mises à jour

Les mises à jour de cartes peuvent être effectuées entre 2 et 12 fois par an (selon le marché).

Deux méthodes sont disponibles pour la mise à jour des cartes. Soit avec un ordinateur et une clé USB soit directement depuis la voiture^[1] (si la voiture est connectée à Internet).

La carte de la voiture est divisée en un certain nombre de régions prédéfinies. Lors de la mise à jour des données cartographiques, toutes les régions n'ont pas nécessairement besoin d'être réactualisées - le conducteur peut choisir de mettre à jour une ou plusieurs régions spécifiques.

Une ou plusieurs régions peuvent être mises à jour lorsque la voiture est connectée à Internet. Par contre, si un grand nombre de régions - ou toute la carte - doit être mis à jour, la mise à jour intégrale peut être si importante en taille qu'elle sera plus aisée via un ordinateur ou une clé USB.

Note

Dans le cas d'un itinéraire s'étendant sur plusieurs régions, toutes les cartes nécessaires doivent avoir le même numéro de version. Si ce n'est pas le cas, l'itinéraire calculé risque de vous guider par des lieux imprévus.

Mise à jour de la structure cartographique

Parfois, une structure de carte nécessite d'être modifiée - lorsqu'une région doit être ajoutée ou lorsqu'une grande région est divisée en plus petites régions. Lorsque cela se produit, les tentatives de mise à jour d'une seule région via la routine habituelle conduisent à l'échec et un message explicatif est affiché.

Au lieu de cela, toute la carte devra être à nouveau installée, via une clé USB. Pour plus d'informations, consultez les informations d'assistance sur [volvocars.com](https://www.volvocars.com/) [<https://www.volvocars.com/>] ou contactez un concessionnaire Volvo.

Mise à jour du logiciel de navigation

Les données cartographiques mais aussi le logiciel du système de navigation subissent un continuel développement, nécessitant d'être mis à jour de temps en temps. Ce qui peut signifier dans certains cas que les données cartographiques téléchargées ne sont pas prises en charge par le logiciel de navigation. Dans ce cas, un message s'affiche signifiant que le logiciel de navigation doit lui aussi être mis à jour. Elle peut être exécutée auprès d'un réparateur Volvo. Votre revendeur Volvo peut aussi vous aider à effectuer une mise à jour de carte. Veuillez toutefois noter que, même si la mise à jour est gratuite, le temps consacré par l'atelier à exécuter l'opération peut être débitée.

Questions fréquentes

Question	Réponse
Est-il possible de changer de région pour les données cartographiques ? Par exemple, de la région Europe à la région Amérique du Nord ?	Oui, avec quelques exceptions. Contactez un réparateur Volvo pour obtenir des informations à jour.
Combien de temps une mise à jour de carte prend-elle ?	Tout dépend de la taille du/des fichier(s) de carte et de la bande passante de la connexion Internet. Les informations concernant le volume de la mise à jour (Mo) sont indiquées sur l'écran.

Cette version du manuel est valable au moment de son impression, mais cette validité ne peut être entièrement garantie pour l'avenir. Pour plus d'informations, consultez la première page, qui comporte un avertissement complet.

Question	Réponse
Quelle est la taille d'une mise à jour ?	Cela dépend du marché. Des informations détaillées sont présentées avec la carte de chaque marché, sous les informations d'assistance sur volvocars.com [https://www.volvocars.com/] .
Rien ne fonctionne de tout cela. Que dois-je faire ?	Vous trouverez plus d'informations d'assistance sur volvocars.com [https://www.volvocars.com/] ou contactez un réparateur Volvo.
Des notifications inutiles de mise à jour de carte sont affichées. Que faire ?	La sélection d'une région d'origine permet de réduire le nombre de notifications car toutes les mises à jour concernant les autres régions sont alors ignorées. Appuyez sur Centre de téléchargement → Cartes , sélectionnez votre région et appuyez sur Déf. région d'origine .

* Option/accessoire.

^[1] Ne concerne que certains pays.

14.6. Liste de commandes pour la commande vocale du système de navigation *

La plupart des fonctions du système de navigation peuvent être activées par commande vocale. Voici une liste de ces commandes.

Appuyez sur  dans les commandes au volant droites et dites l'une des commandes suivantes :

- **"Navigation"** - permet de lancer un dialogue pour la navigation et d'afficher des exemples de commandes.
- **"Retour au domicile"** - Le guidage mène jusqu'à la position **Domicile**.
- **"Aller à [Ville]"** - Indique une ville comme destination. Par exemple, "Aller à Lyon".
- **"Aller à [Adresse]"** - Indique une adresse comme destination. Une adresse doit être composée d'une ville et d'une rue. Par exemple, « Aller au 5, rue de l'université, Lyon ».
- **"Ajouter intersection"** - Lance un dialogue dans lequel deux rues doivent être indiquées. La destination est alors l'intersection des deux rues indiquées.
- **"Aller à [Code postal]"** - Indique un code postal comme destination. Par exemple, "Aller à 1 2 3 4 5".
- **"Aller à [contact]"** - Indique une adresse du répertoire téléphonique comme destination. Par exemple, « Aller chez André Martin » ^[1].
- **« Rechercher [Catégorie de POI] »** - Permet de chercher les points d'intérêt (POI) à proximité dans une certaine catégorie (restaurants par exemple) ^[2]. Pour classer la liste le long de l'itinéraire, dites **« Le long de l'itinéraire »** lorsque la liste de résultats est affichée.
- **« Rechercher [Catégorie de POI] dans [Ville] »** - Permet de chercher des points d'intérêt (POI) dans une certaine catégorie et dans une ville. La liste de résultats est classée selon la distance à partir du centre de la ville. Par exemple, « Chercher un restaurant à Lyon ».
- **« Rechercher [Nom de POI] »**. Exemple « Cherche la Forêt du château ».
- **"Changer pays/Changer État"** ^{[3],[4]} - Modifie la zone de recherche pour la navigation.
- **« Afficher les favoris »** - Indique les positions mémorisées sur l'écran conducteur.
- **"Supprimer itinéraire"** - permet de supprimer toutes les étapes et la destination finale d'un itinéraire.

Cette version du manuel est valable au moment de son impression, mais cette validité ne peut être entièrement garantie pour l'avenir. Pour plus d'informations, consultez la première page, qui comporte un avertissement complet.

- "Répéter guidage vocal" - Permet de répéter la dernière instruction de guidage.
- "Désactiver le guidage vocal" - Désactive le guidage vocal.
- "Activer le guidage vocal" - Démarre le guidage vocal désactivé.

Les commandes suivantes sont le plus souvent utilisables dans toutes les situations :

- "Répéter " - permet de répéter la dernière instruction vocale du dialogue en cours.
- "Aide" - pour lancer un dialogue d'assistance. Le système répond avec des commandes qui peuvent être utilisées dans la situation précise, une invitation ou un exemple.
- Il est possible d'interrompre la commande vocale lorsque le système est silencieux et lorsqu'il est en mode vocal.
 - "Annuler" – interrompt la boîte de dialogue lorsque le système est silencieux.
 - Un appui long sur la touche «», jusqu'à ce que deux bips sonores retentissent, interrompt la boîte de dialogue même si le système est en mode vocal.

Adresses

Lors de la saisie d'une adresse, la zone de recherche est définie selon la zone pré-réglée dans la système de navigation. Il est possible de changer pour une autre zone de recherche. Si la nouvelle zone de recherche a une langue différente de celle du système, le système passera automatiquement à un autre moteur de reconnaissance. Indiquez donc l'adresse dans la langue utilisée dans la nouvelle zone de recherche.

Note

Veillez noter qu'il n'est possible de chercher des adresses que dans le pays ou l'état pour lequel le système de navigation est pré-réglé. Pour chercher des adresses dans un autre pays ou état, vous devez commencer par modifier la région de recherche.

Note

Toutes les langues du système ne prennent pas en charge la commande vocale. Ceux qui le font sont marqués du symbole «» dans la liste des langues système disponibles. Pour plus d'informations sur l'emplacement de ces informations, reportez-vous à la section sur les paramètres de commande vocale.

* Option/accessoire.

[1] Pour que des adresses puissent être trouvées dans la base de données de cartes, elles doivent être saisies correctement dans le répertoire, par exemple sans fautes orthographe et sans abréviations. Consultez wego.here.com [<https://wego.here.com>] concernant le contrôle d'orthographe.

[2] L'utilisateur peut choisir d'appeler le POI ou de l'utiliser comme destination.

[3] Pour les pays européens, "Pays" est utilisé au lieu d'"État".

[4] Pour le Brésil et l'Inde, la zone de recherche est modifiée avec l'écran central.

14.7. Sensus Navigation *

Cette version du manuel est valable au moment de son impression, mais cette validité ne peut être entièrement garantie pour l'avenir. Pour plus d'informations, consultez la première page, qui comporte un avertissement complet.

Sensus Navigation est un système d'information routière et de navigation par satellite.

Ce système vous guide jusqu'à votre destination et vous apporte diverses informations tout au long de l'itinéraire. Il propose par exemple des itinéraires alternatifs en cas d'accident ou de travaux.

Il est possible de préparer un itinéraire, de rechercher des points d'intérêt (POI ^[1]) le long de l'itinéraire, de sauvegarder des lieux, etc.

La position exacte de la voiture est affichée, et en cas d'erreur, vous êtes guidé vers la destination.

En plus des avantages pratiques, Sensus Navigation peut aussi contribuer à un meilleur environnement en facilitant l'accessibilité et en choisissant le meilleur itinéraire sur la base du paramétrage du conducteur.

* Option/accessoire.

^[1] Point of Interest

14.8. Activer et désactiver le système de navigation *

Le système de navigation est automatiquement activé lorsque la porte du conducteur est ouverte ; il n'est désactivé que lorsque le conducteur verrouille et quitte la voiture.

Activer la navigation



1 Vue secondaire du système de navigation

2 Touche Accueil

Affichez la carte sur l'écran central avec une pression sur la vue secondaire supérieure (1) de la Page d'accueil.

Si l'écran central n'affiche pas la vue secondaire du système de navigation, appuyez un fois brièvement sur la touche Accueil (2) puis sur la vue secondaire du système de navigation (1).

Puis le système affiche une carte de la zone actuelle où la voiture est représentée par un triangle bleu.



Appuyez sur ce symbole pour afficher la carte en plein écran sur l'écran central.

Attention

Gardez les points suivants à l'esprit :

- Dédiez toute votre attention à la route et concentrez-vous sur la conduite en priorité.
- Respectez la législation en vigueur du code de la route et conduisez selon votre bon jugement.
- En raison des conditions météorologiques ou de la saison par exemple, les conditions de circulation peuvent affecter la fiabilité des recommandations.

Désactiver la navigation

Le système de navigation ne peut pas être désactivé. Il fonctionne toujours en arrière plan et ne s'éteint que lorsque le conducteur quitte la voiture et la verrouille.

Note

Le système de navigation est accessible même lorsque le moteur est éteint. Une trop faible charge de la batterie coupe le système.

* Option/accessoire.

14.9. Commande vocale du système de navigation *

Si votre voiture est équipée du Sensus Navigation, vous pouvez utiliser la commande vocale pour contrôler certaines fonctions de votre système de navigation.

Lancer la navigation

Vous trouverez ici une introduction pour commencer à utiliser la commande vocale pour contrôler le système de navigation dans la voiture.



Pour activer une commande de navigation

- 1 Appuyez sur la commande au volant  pour la commande vocale.
- Vous pouvez maintenant lancer la commande, « **Navigation** » par exemple, qui lance un dialogue de navigation et affiche des exemples de commande.

Note

Toutes les langues du système ne prennent pas en charge la commande vocale. Ceux qui le font sont marqués du symbole  dans la liste des langues système disponibles. Pour plus d'informations sur l'emplacement de ces informations, reportez-vous à la section sur les paramètres de commande vocale.

Utiliser la commande vocale pour obtenir un guidage jusqu'à une adresse

Pur obtenir un guidage jusqu'à une adresse spécifique, utilisez la commande vocale **Aller à** suivie de l'adresse. L'ordre d'indication des éléments de l'adresse est important. Pour obtenir un guidage jusqu'à une adresse avec une commande vocale, vous devez indiquer les informations dans l'ordre qui suit : (1) nom de rue, (2) numéro de rue, (3) ville ; par exemple :

- 1 Prononcez la commande **Aller à**.

Cette version du manuel est valable au moment de son impression, mais cette validité ne peut être entièrement garantie pour l'avenir. Pour plus d'informations, consultez la première page, qui comporte un avertissement complet.

- Vous pouvez maintenant indiquer une adresse vers laquelle vous souhaitez être guidé.
- 2 Indiquez le nom de la rue, « Rue des acacias » par exemple.
- 3 Indiquez le numéro de rue, « vingt-deux » par exemple.
- 4 Indiquez la ville, « Paris » par exemple.
- L'ensemble de la commande est donc : « **Aller à** Rue des acacias, vingt-deux, Paris ». Si le système trouve l'adresse, vous obtiendrez le guidage, par le biais du système de navigation, jusqu'à l'adresse.

Utiliser la commande vocale pour obtenir un guidage jusqu'à une adresse dans un pays étranger ou dans un autre état

Votre système de navigation charge des ensembles de cartes pour le pays ou l'état où la voiture se trouve. Cela signifie que pour obtenir un guidage correct au-delà des frontières ou des limites d'état, vous devez d'abord indiquer au système dans quel pays ou dans quel état se trouve l'adresse à laquelle vous souhaitez vous rendre. Pour cela, utilisez la commande **Changer pays** ou **Changer État** (La commande **Changer État** est principalement utilisée aux États-Unis. Dans l'exemple ci-dessous, la commande **Changer pays** est utilisée.)

1 Prononcez la commande **Changer pays**.

- Vous pouvez maintenant indiquer le pays où se trouve l'adresse à laquelle vous souhaitez vous rendre, la « Norvège » par exemple.

2 Indiquez à présent l'adresse vers laquelle vous souhaitez être guidé en suivant la procédure décrite sous « Utiliser la commande vocale pour obtenir un guidage jusqu'à une adresse ».

- Dans ce cas, l'ensemble des commandes est réparti sur 2 groupes de commandes :

1. « **Changer pays**, Norvège »
2. « **Aller à** Karl Johans gate vingt-deux, Oslo »

Si l'adresse existe dans le système, votre système de navigation vous fournit un itinéraire jusqu'au n° 22 de la Karl Johans gate, à Oslo, en Norvège.

Note

Après avoir changé de pays, tentez de prononcer dans la langue du pays de destination l'adresse pour laquelle vous désirez obtenir un itinéraire. Cela est nécessaire car la fonction de reconnaissance du système passe automatiquement à la langue du pays choisi.

Utiliser la commande vocale pour obtenir un guidage jusqu'à une adresse correspondant à la position **Domicile**

Si, dans votre système de navigation, vous avez indiqué une adresse pour votre **Domicile**, vous pouvez obtenir le guidage jusqu'à cette position par une simple commande vocale.

1 Prononcez la commande **Retour au domicile**.

➤ Si le système de navigation a mémorisé une position pour votre domicile, vous obtiendrez le guidage jusqu'à celle-ci.

Utiliser la commande vocale pour obtenir le guidage jusqu'à un lieu, une boutique ou toute autre type d'activité sans indiquer une adresse exacte

Vous pouvez utiliser votre système de navigation pour obtenir un guidage vers des lieux spéciaux ou un type spécifique d'activité, aussi appelés points d'intérêt (POI^[1]). Des restaurants, des hôtels, des stations-service, des musées ou des attractions touristiques sont quelques exemples de points d'intérêt.

Pour chercher un point d'intérêt, utilisez la commande **Rechercher**. Vous pouvez chercher un point d'intérêt spécifique ou une catégorie entière de points d'intérêt.

Note

La commande que vous choisissez d'utiliser pour obtenir un itinéraire vers différentes alternatives est importante. Veuillez noter que, si vous recherchez un itinéraire vers un point d'intérêt, la commande **Rechercher** doit être utilisée. Ce cas est différent de la recherche d'itinéraire vers des adresses spécifiques. Dans ce cas, c'est la commande **Aller à** qui doit être utilisée.

Chercher un lieu spécifique ou une activité

[**Nom de POI**] désigne ici un lieu spécifique ou une activité, aussi appelé point d'intérêt comme un hôtel, un restaurant, un jardin public, etc.

1 Prononcez la commande **Rechercher**.

➤ Vous pouvez maintenant indiquer un point d'intérêt spécifique vers lequel vous souhaitez être guidé.

2 Indiquez le [**Nom de POI**], « Parc du château », par exemple.

➤ L'ensemble de la commande est donc : « **Rechercher** Parc du château ». Si le système trouve le lieu, vous obtiendrez le guidage, par le biais du système de navigation, jusqu'à ce lieu.

Chercher une catégorie de points d'intérêt, comme des boutiques, des hôtels, des restaurants, des musées ou autres attractions touristiques ou activités

[**Catégorie de POI**] désigne ici des types spécifiques de lieux ou d'activités, aussi appelés points d'intérêt, comme des hôtels, des restaurants, des musées, etc.

1 Prononcez la commande **Rechercher**.

➤ Vous pouvez alors indiquer le type de point d'intérêt que vous cherchez afin d'obtenir le guidage.

2 Indiquez la [**Catégorie de POI**], « restaurant », par exemple.

Cette version du manuel est valable au moment de son impression, mais cette validité ne peut être entièrement garantie pour l'avenir. Pour plus d'informations, consultez la première page, qui comporte un avertissement complet.

- L'ensemble de la commande est donc : « **Rechercher** restaurant ». Le système de navigation cherchera alors des restaurants à proximité de la voiture et présente une liste des résultats sur l'écran conducteur. La liste présentée contient des suggestions du système basées sur votre commande. Les résultats correspondant à la catégorie et les plus proches sont placés au début de la liste. Plus vous descendez dans la liste, moins les résultats correspondent à votre recherche. Étant donné que cet exemple concerne une catégorie, il peut s'avérer judicieux de choisir l'option de catégorie la plus proche de votre recherche.
- 3 Sélectionnez la catégorie la plus adaptée à votre recherche. Dans ce cas, choisissez « restaurant(s) » en saisissant le chiffre de la ligne sur laquelle la catégorie se trouve à l'écran.
- Vous pouvez maintenant voir les résultats de votre recherche et sélectionner l'option qui vous convient.

Utiliser la commande vocale pour interrompre un guidage

Vous pouvez utiliser la commande vocale pour interrompre un guidage et supprimer toutes ses étapes et la destination finale.

- 1 Prononcez la commande **Supprimer itinéraire**.
 - Le système de navigation interrompt le guidage et supprime toutes les étapes ainsi que la destination finale de l'itinéraire.

Comment indiquer un code postal ou un numéro de rue

La commande chiffrée sera différemment effectuée selon la fonction à gérer :

- Le **code postal** doit être dicté chiffre par chiffre : « zéro trois un deux deux quatre quatre trois » (03122443), par exemple.
- Les chiffres du **numéro de l'immeuble** doivent être dictés individuellement ou groupés, par exemple deux deux ou vingt-deux (22). Pour certaines langues, il est également possible d'indiquer le chiffre des centaines, par exemple 19 cent 22 (1922). Pour l'anglais et le néerlandais, plusieurs groupes peuvent être dictés sous forme de séquence, par exemple vingt-deux vingt-deux (22 22). Pour l'anglais, les mots double ou triple peuvent également être utilisés, par exemple double zéro (00). Les numéros peuvent être dictés dans l'intervalle 0-2300.

Indiquez la destination à l'aide de la liste de contacts du répertoire téléphonique

Si vous désirez choisir pour destination l'adresse d'un contact du répertoire du téléphone, prononcez la commande « **Aller à[contact]** ». Pour que l'adresse puisse être trouvée dans la base de données de cartes, elle doit toutefois être donnée avec la bonne orthographe et sans abréviations.

Concernant le contrôle orthographique de l'adresse dans la base de données HERE, consultez wego.here.com [<https://wego.here.com>].

* Option/accessoire.

[1] Point Of Interest

14.10. Questions fréquentes concernant le système de navigation *

Voici les réponses à quelques questions fréquentes au sujet du système de navigation Sensus Navigation.

Le système ne calcule pas toujours l'itinéraire le plus rapide ou le plus court.

Lors du calcul de l'itinéraire, de nombreux facteurs sont pris en compte pour obtenir le meilleur itinéraire théorique, comme les tronçons de route, la largeur et le type de route, l'intensité de la circulation routière et les limites de vitesse. L'expérience et la connaissance de la région peuvent toutefois permettre de choisir un itinéraire mieux adapté.

Le système utilise par ex. les autoroutes ou les ferrys alors que le conducteur a choisi de les éviter

Lors du calcul d'un itinéraire sur une longue distance, le système ne peut, pour des raisons techniques, utiliser que les routes principales.

Si vous avez choisi d'éviter les routes à péage et autoroutes, celles-ci sont évitées dans la mesure du possible et seront sélectionnées uniquement si aucune autre alternative n'est disponible.

La position du véhicule sur la carte est erronée

Le système de navigation indique la position de la voiture avec une précision d'environ 20 mètres (65 ft).

La probabilité d'erreur de localisation est plus grande lors de conduite sur une route parallèle à une autre voie, une route sinueuse, des routes se trouvant sur plusieurs niveaux ou après une conduite sur un long trajet sans virages distincts.

Les montagnes, bâtiments, tunnels, viaducs, voies sur plusieurs niveaux etc., affectent également la réception des signaux satellite avec pour conséquence, une moins bonne précision du calcul de la position du véhicule.

Étalonnage

Un étalonnage est effectué lorsque la voiture est verrouillée et laissée en l'état pendant 15 à 30 secondes. Si le problème de position erronée persiste après l'étalonnage, contactez un atelier pour un contrôle/étalonnage de l'unité d'antenne.

Après son transport, la position du véhicule sur la carte est erronée.

Si le véhicule a été transporté sur un ferry ou une navette ferroviaire par exemple, ou de telle sorte que la réception des signaux satellite ait été entravée, il peut s'écouler jusqu'à 5 minutes avant que la position de la voiture puisse être calculée correctement.

Le symbole de la voiture se comporte de façon illogique à l'écran après le remplacement du pneu

Outre le récepteur satellite, le capteur de vitesse et le gyroscope de la voiture sont utilisés pour calculer la position de la voiture, la vitesse et son sens de déplacement. Après avoir monté une roue de secours ou après la permutation pneus d'hiver/été, le système devra "apprendre" les dimensions des nouvelles roues.

Pour que le système fonctionne de façon optimale, nous recommandons par conséquent de conduire un certain temps sur les routes avec une bonne réception satellite (en plein champ).

La carte ne correspond pas à la réalité.

Cette version du manuel est valable au moment de son impression, mais cette validité ne peut être entièrement garantie pour l'avenir. Pour plus d'informations, consultez la première page, qui comporte un avertissement complet.

Le réseau routier en constante évolution et l'entrée en vigueur de nouvelles dispositions dans le code de la route impliquent que la base de données cartographiques numériques n'est pas toujours complète.

Pour cette raison, les données cartographiques sont constamment développées et mises à jour - vérifiez par conséquent de temps en temps si des mises à jour sont disponibles.

Le symbole représentant le véhicule sur la carte fait un bond en avant ou tourne sur place.

Le système peut avoir besoin d'une ou deux secondes pour détecter la position du véhicule et son déplacement avant que vous ne démarriez.

Mettez le système RTI hors tension et arrêtez le moteur. Redémarrez ensuite mais attendez un instant avant de commencer à rouler.

L'information des cartes n'est pas actuelle

Voir la réponse sous la rubrique suivante.

Les informations cartographiques les plus récentes sont-elles installées ?

Les données cartographiques sont améliorées et actualisées en permanence. Lors de la mise à jour des cartes par le biais d'un ordinateur ou d'une clé USB, la version actuelle des cartes de la voiture peut être affichée. Contrôlez la version de carte dans la voiture et comparez-la à la version disponible dans les informations du service d'assistance sur [volvocars.com](https://www.volvocars.com/) [<https://www.volvocars.com/>].

Les informations routières ne sont pas actualisées

Activez les informations routières augmentées (RTTI^[1]) pour recevoir en continu des informations concernant les ralentissements, les routes fermées à la circulation et les autres événements pouvant avoir une incidence sur la durée du trajet. Pour recevoir en continu des informations routières, la voiture doit être connectée à l'internet et elle doit bénéficier d'une couverture.

* Option/accessoire.

^[1] Real Time Traffic Information

14.11. Symboles et boutons du système de navigation*

La carte de l'écran central affiche des symboles et des couleurs qui donnent des informations concernant les routes et la zone entourant la voiture et le long de l'itinéraire. À gauche est affichée une barre d'outils comportant différentes touches pour différents réglages.

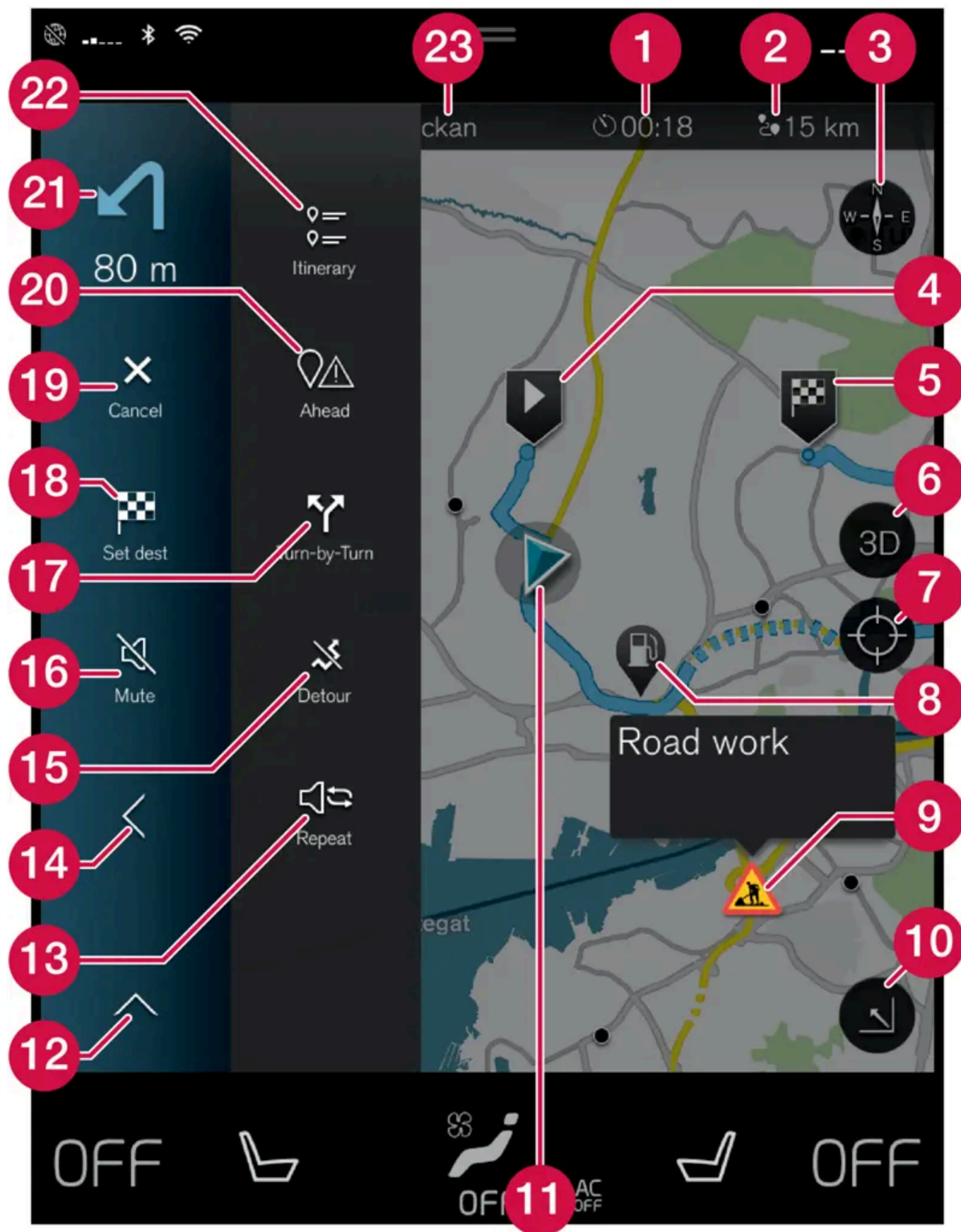

Symboles et touches sur la carte

1	heure d'arrivée/temps de trajet restant
2	Distance à la destination
3	Boussole/passage entre l'orientation vers le nord ou dans le sens de déplacement
4	Démarrage
5	Destination/destination finale
6	Alterner entre l'affichage de la carte en 2D et en 3D
7	Réinitialise la carte pour suivre la voiture
8	Point d'intérêt (POI ^[1])
9	Informations routières
10	Réduit (vue développée) ou maximise (plein écran) l'image cartographique
11	Voiture sur l'itinéraire prévu
12	Réduit la barre d'outils
13	Répète le guidage vocal en cours
14	Réduit la barre d'outils
15	Calculer un itinéraire alternatif
16	Guidage vocal temporairement activé/désactivé
17	Affiche la liste des points de guidage de l'itinéraire
18	Indiquer destination/étape
19	Interrompt le guidage
20	Affiche la liste des points d'intérêt (POI ^[1]) sur l'itinéraire et des informations routières
21	Manœuvre suivante
22	Itinéraire et itinéraires alternatifs
23	Destination/destination finale

* Option/accessoire.

^[1] Point of Interest

14.12. Contrat de licence pour le système de navigation *

Une licence ^[1] est un contrat permettant d'exercer une certaine activité ou de bénéficier de certains droits conformément aux conditions énoncées dans le contrat.

CONTRAT DE LICENCE POUR L'UTILISATEUR FINAL

VEUILLEZ LIRE ATTENTIVEMENT LE PRESENT CONTRAT DE LICENCE A L'USAGE DE L'UTILISATEUR FINAL AVANT D'UTILISER LA BASE DE DONNEES HERE.

NOTE POUR L'UTILISATEUR

CECI EST UN CONTRAT DE LICENCE – ET NON UN CONTRAT DE VENTE – ENTRE VOUS ET LA SOCIETE HERE EUROPE B.V. (« HERE ») POUR VOTRE COPIE DE LA BASE DE DONNEES CARTOGRAPHIQUES NAVIGABLE DE HERE Y COMPRIS LE LOGICIEL QUI Y EST ASSOCIE, LE SUPPORT ET LA DOCUMENTATION IMPRIMEE EXPLICATIVE PUBLIEE PAR HERE (COLLECTIVEMENT DESIGNES PAR « LA BASE DE DONNEES »). EN UTILISANT LA BASE DE DONNEES, VOUS ACCEPTEZ TOUS LES TERMES ET CONDITIONS DU PRESENT CONTRAT DE LICENCE POUR L'UTILISATEUR FINAL (« CONTRAT »). SI VOUS N'ACCEPTEZ PAS LES TERMES DE CE CONTRAT, VEUILLEZ RETOURNER À VOTRE FOURNISSEUR, DANS

Cette version du manuel est valable au moment de son impression, mais cette validité ne peut être entièrement garantie pour l'avenir. Pour plus d'informations, consultez la première page, qui comporte un avertissement complet.

LES MEILLEURS DELAIS, LA BASE DE DONNEES AINSI QUE TOUS LES ELEMENTS QUI L'ACCOMPAGNENT AFIN D'EN OBTENIR LE REMBOURSEMENT.

PROPRIETE

La Base de données ainsi que les droits de propriété intellectuelle et les droits d'auteur ou les droits voisins qui y sont rattachés, sont détenus par HERE et par ses concédants de licences. La propriété du support contenant la Base de données est conservée par HERE et/ou votre fournisseur jusqu'à ce que vous ayez intégralement payé toutes les sommes dues à HERE et/ou à votre fournisseur conformément au présent Contrat ou à tout (tous) autre(s) contrat(s) similaire(s) aux termes duquel (desquels) la base de données vous est fournie.

CONCESSION DE LICENCE

HERE vous concède une licence non exclusive d'utilisation de la Base de données pour votre usage personnel ou, le cas échéant, pour un usage professionnel interne. Cette licence ne comprend pas le droit de concéder des sous-licences.

LIMITES D'UTILISATION

L'utilisation de la Base de données est limitée au système spécifique pour lequel elle a été créée. A l'exception des dispositions expressément prévues par la loi (par exemple, les dispositions des législations nationales transposant les Directives européennes 91/250 portant sur les logiciels et 96/9 portant sur les Bases de données), vous n'êtes pas autorisé à extraire ou à réutiliser une ou plusieurs parties substantielles du contenu de la Base de données, ni à reproduire, copier, modifier, adapter, traduire, désassembler, décompiler, pratiquer l'ingénierie inverse d'une quelconque partie de la Base de données. Si vous souhaitez obtenir des informations sur l'interopérabilité conformément aux dispositions de (législations nationales basées sur) la Directive européenne sur les logiciels, vous devrez laisser à HERE la possibilité de vous fournir lesdites informations, dans des délais et conditions raisonnables, y compris au regard des frais, qui seront déterminés par HERE.

La Base de données contient des informations fournies à HERE en vertu d'une licence accordée par des tiers. Ces informations sont régies par des conditions et une déclaration concernant les droits d'auteur que vous trouverez sur le site Internet :

here.com/supplierterms

TRANSFERT DE LICENCE

Vous n'êtes pas autorisé à transférer la Base de données à des tiers, sauf lorsqu'elle est installée dans le système pour lequel elle a été créée ou dans le cas où vous ne conserveriez aucune copie de la Base de données et à condition que le cessionnaire accepte tous les termes et conditions du présent Contrat et confirme cette acceptation par écrit à HERE. Les supports multi-disques ne peuvent être transférés ou vendus que complets, tels que fournis par HERE, et non en disques séparés.

GARANTIE LIMITEE

HERE garantit que, sous réserve des avertissements prévus ci-dessous, pour une période de 12 mois à compter de la date d'acquisition de votre copie de la Base de données, cette dernière fonctionnera pour l'essentiel conformément aux Critères de précision et d'exhaustivité de HERE en vigueur à la date d'acquisition de la Base de données. Ces critères sont disponibles auprès de HERE sur simple demande. Si la Base de données ne fonctionne pas conformément à cette garantie limitée, HERE s'efforcera, dans une limite raisonnable, de réparer ou de remplacer votre copie non conforme de la Base de données. Si ces efforts ne permettent pas d'obtenir le fonctionnement de la Base de données conformément aux garanties prévues aux présentes, vous aurez la possibilité, soit d'obtenir un remboursement raisonnable du prix que vous avez payé pour la Base de données, soit de résilier le présent Contrat. Ceci constitue le seul engagement de responsabilité de HERE et votre seul recours à l'encontre de HERE. A l'exception des dispositions expresses du présent paragraphe, HERE ne donne aucune garantie et ne fait aucune déclaration concernant l'utilisation ou les résultats de l'utilisation de la Base de données en ce qui concerne son exactitude, sa précision, sa fiabilité ou toute autre qualité. HERE ne garantit pas que la Base de données est ou sera exempte de toute erreur. Aucune information ni aucun conseil verbal ou écrit, fourni par HERE, votre fournisseur ou une quelconque autre personne ne saurait consti-

tuer une garantie ni accroître d'une quelconque manière le champ de la garantie limitée décrite ci-dessus. La garantie limitée prévue au présent Contrat ne porte ni atteinte ni préjudice à de quelconques droits légaux, dont vous pouvez bénéficier en vertu de la garantie légale contre des vices cachés.

Si vous n'avez pas directement acquis la Base de données auprès de HERE, vous pouvez bénéficier, en plus des droits légaux concédés par HERE aux présentes, de droits à l'égard de la personne auprès de laquelle vous avez acquis la Base de données, selon les textes de loi en vigueur dans votre pays. La garantie de HERE prévue ci-dessus n'affectera pas ces droits. Vous êtes autorisé à vous prévaloir de tels droits en plus de ceux accordés par la présente garantie.

LIMITE DE RESPONSABILITE

Le prix de la Base de données n'inclut aucune considération relative à la contrepartie d'un quelconque risque lié à des dommages indirects ou consécutifs ou à des dommages directs illimités pouvant survenir à l'occasion de votre utilisation de la Base de données. Par conséquent, HERE ne sera en aucun cas responsable de tous dommages consécutifs ou indirects, y compris sans que cela ne soit limitatif, un manque à gagner, la perte de données ou l'impossibilité d'utiliser la Base de données, subis par vous ou tout tiers, résultant de votre utilisation de la Base de données, et ceci, que l'action soit intentée sur un fondement contractuel ou délictuel ou fondée sur une garantie, même si HERE a été avisé de l'éventualité de tels dommages. En tout état de cause, la responsabilité de HERE pour tous dommages directs sera limitée au prix de votre copie de la Base de données.

LA GARANTIE LIMITEE AINSI QUE LA LIMITE DE RESPONSABILITE PREVUES AU PRESENT CONTRAT NE PORTENT NI ATTEINTE NI PREJUDICE A VOS DROITS LEGAUX, SI VOUS AVEZ ACQUIS LA BASE DE DONNEES DANS UN CADRE AUTRE QUE PROFESSIONNEL.

AVERTISSEMENTS

La Base de données peut contenir des informations devenues inexactes ou incomplètes au fil du temps, suite au changement de circonstances, aux sources utilisées et à la nature de la collecte de données géographiques complètes, tous ces facteurs pouvant être à l'origine de résultats incorrects. La Base de données ne contient ou ne reflète aucune information sur, notamment, les durées de voyage et peut ne pas donner d'informations sur la sécurité du voisinage, la proximité de services de police ou d'assistance d'urgence, les travaux de construction, la fermeture de routes ou de voies de circulation, la déclivité ou le degré d'inclinaison des routes, les limitations de hauteur, de poids ou autres restrictions concernant les ponts, l'état des routes, les événements en fonction de la marque du système de navigation que vous possédez.

LOI APPLICABLE

Le présent contrat est régi par le droit du pays dans lequel vous résidez à la date de l'acquisition de la Base de données. Si, à cette date, vous résidez en dehors de l'Union européenne ou de la Suisse, le droit applicable sera le droit suisse ou le droit du pays de l'Union européenne où vous avez acquis la Base de données. Dans tous les autres cas ou si le pays dans lequel vous avez acquis la Base de données ne peut être déterminé, le droit des Pays-Bas sera applicable. Le tribunal compétent sur votre lieu de résidence à la date où vous avez fait l'acquisition de la Base de données sera seul compétent pour trancher tout litige découlant de ou en relation avec ce contrat, sans préjudice pour HERE du droit d'intenter une action devant le tribunal du lieu de votre résidence à la date du litige.

* Option/accessoire.

[1] EULA = End User License Agreement

14.13. Système de navigation* à l'écran central

Cette version du manuel est valable au moment de son impression, mais cette validité ne peut être entièrement garantie pour l'avenir. Pour plus d'informations, consultez la première page, qui comporte un avertissement complet.

Le système de navigation est présenté et utilisé de différentes manières, par ex. à l'écran central.

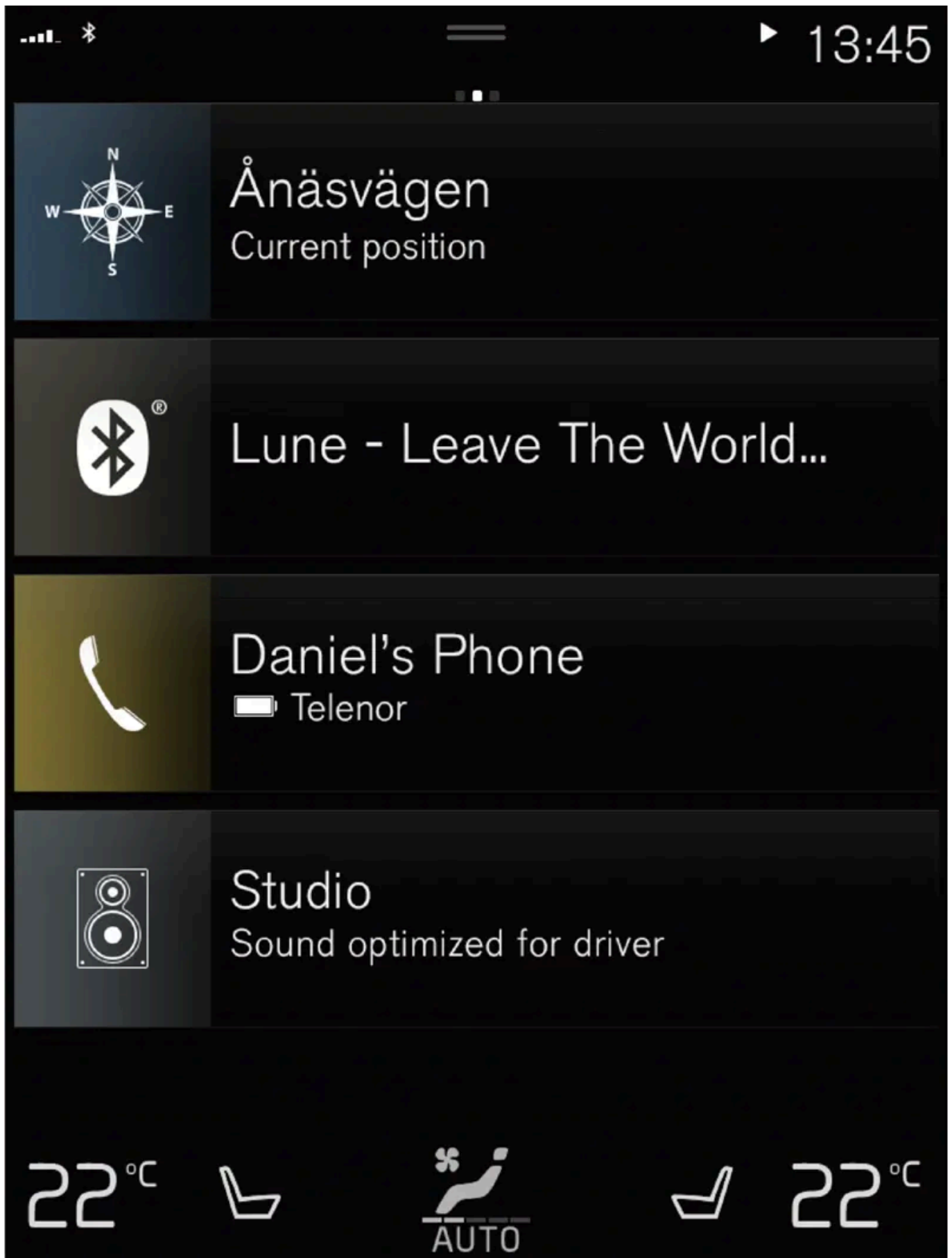

Tous les réglages du système de navigation sont effectués au moyen de l'écran central. Le conducteur indique ici comment la carte doit être affichée ou indique une destination.

Si la carte n'apparaît pas à l'écran central, appuyez sur la vue secondaire supérieure (du système de navigation).

Où suis-je ?

Quelle position géographique occupe la voiture actuellement ?

- Appuyez sur le symbole voiture sur la carte (triangle bleu) - l'information s'affiche directement sur la carte.

Trouver le symbole de la voiture sur la carte



Après avoir utilisé le zoom et déplacer la carte, il peut s'avérer difficile de retrouver la position de la voiture. Une pression sur le curseur permet de réinitialiser la carte pour qu'elle suive le symbole de la voiture.

Le nord ou le sens de déplacement est orienté vers le haut de la carte



Il existe deux modes différents pour l'affichage du mouvement de la voiture par rapport à la carte. Appuyez sur les symboles pour choisir la direction orientée vers le haut de l'écran : le nord ou le sens de déplacement.



Lorsque la carte est affichée avec le nord vers le haut, le symbole de la voiture se déplace dans la direction réelle sur la carte. Si le symbole de la voiture se déplace vers la gauche sur la carte, c'est que la voiture se déplace aussi vers la gauche.

Lorsque le symbole de la voiture est orienté vers le haut, la carte tourne sous le symbole en fonction des changements de direction de la voiture. Le symbole de boussole indique la direction du nord (N) sur la carte et, en son centre, la direction dans laquelle la voiture se déplace.

Indicateurs de la boussole	direction de la boussole
N	Nord
NE	Nord-est
E	Est
SE	Sud-est
S	Sud
SW	Sud-ouest
W	Ouest
NW	Nord-ouest

Affichage 2D ou 3D



Appuyez sur les symboles pour alterner entre les affichages en 2D et 3D.



En mode d'affichage 3D, le déplacement de la voiture est toujours orienté vers le haut. La carte tourne sous le symbole de la voiture en fonction des changements de direction de celle-ci. La boussole indique la direction du nord (N) sur la carte et, en son centre, la direction dans laquelle la voiture se déplace. L'échelle de la carte n'apparaît pas en mode d'affichage 3D.

En mode d'affichage 2D, la carte est orientée avec le nord vers le haut et le symbole de la voiture se déplace dans la direction réelle sur la carte.

Zoom avant

Agrandissez la carte en appuyant rapidement deux fois avec un doigt sur l'écran central ou en plaçant deux doigts sur l'écran puis en les écartant.

Zoom arrière

Réduisez la carte en appuyant une fois avec deux doigts sur l'écran central ou en rapprochant deux doigts sur l'écran central.

Défiler

Placez un doigt sur la carte, balayez dans la direction souhaitée puis relâchez. La fonction de défilement n'est possible que lorsque la carte est maximisée et non minimisée.

Changer l'affichage d'en-tête

Maximisez la carte et appuyez sur la rubrique de la carte en haute de l'écran central. Choisissez parmi les en-têtes de carte suivants :

1. Destination (Destination), heure d'arrivée (ETA) ou durée (RTA) et distance (Distance) restants jusqu'à la destination. Pour la sélection de **ETA** ou **RTA**, référez-vous à la section « Configuration de l'itinéraire et du guidage ».
2. Position actuelle sous forme d'adresse (Address) ou de coordonnées (Coordinates). En cas d'affichage de coordonnées, l'altitude (Altitude) est également affichée. Pour choisir entre l'adresse et les coordonnées, voyez la section « Paramètres de carte ».

* Option/accessoire.

14.14. Système de navigation* à l'écran conducteur

Le système de navigation est présenté et utilisé de différentes manières, par ex. à l'écran conducteur.



La carte n'apparaît que sur l'écran conducteur 12".

Durant la conduite, le conducteur est orienté par le guidage vocal ainsi que les instructions sur l'écran conducteur. L'affichage de la carte à l'écran conducteur peut aussi être activé sans qu'aucune destination n'ait été choisie.

Clavier droit du volant et écran conducteur

Certaines fonctions du système de navigation peuvent être contrôlées grâce aux commandes au volant droites, par ex. **Retour au domicile** et **Annuler le guidage**. Si un message est affiché sur l'écran conducteur, il doit d'abord être accepté ou rejeté avant que le menu s'ouvre.



- 1 Ouvrir/fermer le menu. Le menu se ferme automatiquement après un moment d'inactivité ou pour certaines options.
- 2 Naviguez parmi les menus.
- 3 Naviguez parmi les options de menu.
- 4 Validez ou sélectionnez une option.

* Option/accessoire.

14.15. Activation et désactivation du système de navigation* à l'écran conducteur

Le système de navigation apparaît automatiquement à l'écran conducteur lorsqu'une destination a été sélectionnée. Le système de navigation peut également être affiché sans avoir indiqué de destination.

- 1 Tirez vers le bas pour ouvrir la Vue principale de l'écran central.
- 2 Appuyez sur **Paramètres**.
- 3 Appuyez sur **My Car** → **Affichages** → **Informations combiné d'instruments**.
- 4 Appuyez sur le bouton radio **Afficher carte** pour afficher le système de navigation sur l'écran conducteur sans avoir indiqué de destination.

* Option/accessoire.

14.16. Proposer de nouvelles informations cartographiques avec Map Creator

Si votre Volvo est équipée du Sensus Navigation, les cartes de notre fournisseur cartographique s'affichent ici Here. Si vous remarquez que des informations sont manquantes sur une carte, ou si vous souhaitez proposer des modifications, il vous est possible de le faire sur le service Map Creator de Here. Il peut s'agir d'informations comme une nouvelle adresse ou des routes modifiées, etc.

Sur le service [Map Creator \[https://mapcreator.here.com/?site=volvo-com-consumers\]](https://mapcreator.here.com/?site=volvo-com-consumers) de Here, vous pouvez créer un compte auquel vous vous connecterez pour proposer des modifications des cartes. Vous y trouverez aussi des instructions pour savoir comment procéder.

Les modifications que vous proposerez seront transmises à Here pour être étudiées. Une fois ces informations vérifiées et approuvées, elles seront ajoutées à leurs cartes. Les modifications seront disponibles sur votre Volvo dès que votre proposition sera approuvée par Here et ajoutée dans la mise à jour. Vous devrez ensuite effectuer cette mise à jour dans votre système de navigation.

Les propositions de modifications sont méticuleusement étudiées et vérifiées avant d'être approuvées et ajoutées par Here sur leurs cartes. Un délai allant jusqu'à douze mois peut se produire avant que les modifications n'apparaissent sur les cartes de votre véhicule.

Note

Volvo n'a pas la possibilité de vérifier, approuver ou ajouter les souhaits de modification cartographique postés sur Here.

14.17. Fournisseurs d'informations routières

Vous trouverez ci-dessous des informations concernant les entreprises qui fournissent des informations routières à votre voiture et à ses systèmes dans différents pays.

Cette version du manuel est valable au moment de son impression, mais cette validité ne peut être entièrement garantie pour l'avenir. Pour plus d'informations, consultez la première page, qui comporte un avertissement complet.

Région	Pays	RTTI ^[1]	RDS-TMC ^[2]	Sirius XM ^[3]	VICS	T-DMB
Afrique	Afrique du Sud	INRIX				
Asie	Chine	INRIX				
	Indonésie	INRIX				
	Japon				VICS	
	Corée					KBS
	Singapour	INRIX				
	Thaïlande	INRIX				
Europe	Autriche	INRIX	[4]			
	Belgique	INRIX				
	République tchèque	INRIX	[4]			
	Danemark	INRIX	[4]			
	Finlande	INRIX				
	France	INRIX				
	Allemagne	INRIX	[4]			
	Hongrie	INRIX				
	Italie	INRIX				
	Luxembourg	INRIX				
	Pays-Bas	INRIX				
	Norvège	INRIX				
	Pologne	INRIX				
	Portugal	INRIX				
	Russie	INRIX				
	Slovaquie	INRIX				
	Slovénie	INRIX				
	Espagne	INRIX	[4]			
	Suède	INRIX	[4]			
	Suisse	INRIX	[4]			
Turquie	INRIX					
Grande-Bretagne	INRIX	ITIS				
Moyen-Orient	Bahreïn	INRIX				
	Koweït	INRIX				
	Oman	INRIX				
	Qatar	INRIX				
	Arabie saoudite	INRIX				
	Émirats Arabes Unis	INRIX				
Amérique du Nord et Amérique centrale	Canada	INRIX				
	Mexique	INRIX				
	USA	INRIX				

Région	Pays	RTTI ^[1]	RDS-TMC ^[2]	Sirius XM ^[3]	VICS	T-DMB
Océanie et Pacifique	Australie	INRIX				
	Nouvelle Zélande	INRIX				
Amérique du Sud	Brésil		HERE			



^[1] Informations routières par l'internet (nécessite une connexion internet)

^[2] Informations routières par la bande FM

^[3] Informations routières par radio satellite Sirius

^[4] Service gratuit uniquement.



15. Roues et pneus

15.1. Remplacement d'une roue

15.1.1. Remplacement d'une roue

Le remplacement de roue doit toujours être exécuté correctement. Les instructions qui suivent expliquent comment démonter et monter une roue et comportent des informations importantes à ce sujet. Vérifiez que la dimension des pneus est homologuée pour la voiture.

Attention

- Si vous devez remplacer une roue dans un lieu exposé à la circulation, les passagers doivent se tenir dans un lieu sécurisé.
- Pour changer une roue, utilisez le cric conçu pour la voiture. Utilisez une chandelle pour sécuriser la voiture (quel que soit l'opération).
- Ne rampez jamais et ne passez jamais aucune partie du corps sous la voiture lorsqu'elle est soulevée avec le cric.
- Ne laissez jamais de passagers dans la voiture lorsque celle-ci est placée sur un cric.

Important

Le cric* fourni avec la voiture n'est destiné à être utilisé que de manière sporadique et chaque fois pour une courte durée, comme par exemple pour changer de roue à la suite d'une crevaison. Seul le cric spécifique au modèle concerné doit être utilisé pour soulever la voiture. S'il est nécessaire de procéder à des levages plus fréquents ou de plus longue durée que pour changer de roue, il est alors recommandé d'utiliser un cric d'atelier. Auquel cas il convient de suivre les instructions concernant cet équipement.

Lorsqu'il n'est pas utilisé, le cric doit toujours être rangé dans son emplacement, sous le plancher du compartiment à bagages. Le cric doit être replié correctement pour qu'il ait assez de place.

Démonter une roue

Lisez intégralement les instructions avant de commencer. Prenez les outils nécessaires avant de soulever la voiture.

- 1 Allumez les feux de détresse et placez le triangle de présignalisation si une roue doit être remplacée sur un axe de circulation.
- 2 Vérifiez que le frein de stationnement est serré et passez le rapport P.

- 3 Bloquez les roues (devant et derrière) qui restent au contact du sol. Utilisez par exemple de grosses cales en bois ou des pierres.
- 4 Vissez l'œillet de remorquage avec la clé à écrou de roue jusqu'en butée conformément.



- 5 Démontez les capuchons en plastique des boulons de roue avec l'outil prévu.
- 6 Avec la voiture au sol, utilisez la clé à boulon de roue/œillet de remorquage pour desserrer les boulons de roue de un demi à un tour en pressant vers le bas (sens antihoraire). Commencez toujours par les vis de roue verrouillables*.
- 7 Suivez les instructions pour soulever la voiture avec un cric en toute sécurité.
- 8 Soulevez la voiture de sorte que la roue qui doit être détachée se soulève du sol. Retirez les boulons de roue puis retirez la roue.

Montage d'une roue

- 1 Nettoyez les surfaces entre la roue et le moyeu.
- 2 Placez la roue. Vérifiez les dimensions lorsque les pneumatiques ou les roues sont de dimensions différentes à l'avant et à l'arrière. Vissez fermement les boulons de roue.
N'utilisez **aucun** lubrifiant sur les filets des boulons de roue.
- 3 Abaissez la voiture de sorte que la roue ne puisse tourner.
- 4 Serrez fermement les boulons de roue en croix et de manière alternée. Il est important que les boulons de roue soient correctement serrés. Serrez à 140 Nm (103 pieds livres). Vérifiez le couple de serrage des écrous à l'aide d'une clé dynamométrique.

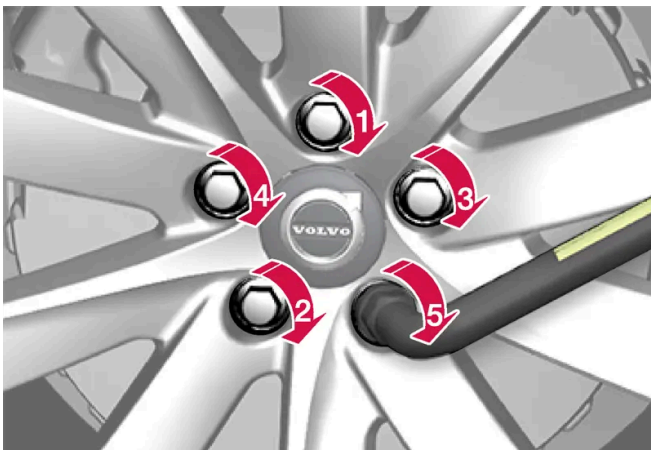

- 5 Remettez les capuchons sur les boulons de roue.
- 6 Contrôlez la pression de gonflage et mémorisez la nouvelle pression dans le système de surveillance de la pression des pneus*.

 **Attention**

Les boulons de roue devront peut-être être resserrés quelques jours après le remplacement de la roue. Les différences de température et les vibrations peuvent empêcher leur serrage correct.

 **Note**

- Après le gonflage d'un pneu, remettez toujours le capuchon de valve pour éviter que cette dernière ne soit endommagée par des graviers, de la saleté, etc.
- Utilisez uniquement des capuchons en plastique. Les capuchons métalliques peuvent rouiller et être difficiles à retirer.

* Option/accessoire.

15.1.2. Cric*

Le cric peut être utilisé pour lever la voiture, par exemple pour remplacer une roue.



 **Important**

Le cric* fourni avec la voiture n'est destiné à être utilisé que de manière sporadique et chaque fois pour une courte durée, comme par exemple pour changer de roue à la suite d'une crevaison. Seul le cric spécifique au modèle concerné doit être utilisé pour soulever la voiture. S'il est nécessaire de procéder à des levages plus fréquents ou de plus longue durée que pour changer de roue, il est alors recommandé d'utiliser un cric d'atelier. Auquel cas il convient de suivre les instructions concernant cet équipement.

Lorsqu'il n'est pas utilisé, le cric doit toujours être rangé dans son emplacement, sous le plancher du compartiment à bagages. Le cric doit être replié correctement pour qu'il ait assez de place.

* Option/accessoire.

15.1.3. Boulons de roue

Les boulons de roue servent à fixer la roue au moyeu.

Seules les jantes testées et agréées par Volvo (et de la gamme originale Volvo) peuvent être montées sur votre voiture.

Vérifiez le couple de serrage des boulons de roue à l'aide d'une clé dynamométrique.

N'utilisez **aucun** lubrifiant sur les filets des boulons de roue.

 **Attention**

Les boulons de roue devront peut-être être resserrés quelques jours après le remplacement de la roue. Les différences de température et les vibrations peuvent empêcher leur serrage correct.

 **Important**

Serrez les boulons de roue à 140 Nm. (103 pieds livres). Un assemblage vissé risque d'être endommagé si le serrage est incorrect (trop fort ou pas assez).

Jeu de vis de roue verrouillables *

Pour serrer ou desserrer les vis de roue verrouillables, tournez la clé dans la vis de blocage jusqu'à ce qu'elle soit bien engrenée dans les rainures. Au démontage de la roue, commencez toujours par les vis de roue verrouillables. Lors du montage de la roue, terminez avec la vis de blocage.

 **Important**

Veillez à ne pas appliquer de torsion lors du desserrage ou du serrage des vis de roue. Cela peut endommager les rainures dans le vis de blocage et la clé de serrage et rendre impossible le montage/démontage de la roue.

Lorsque la clé pour vis de roue n'est pas utilisée, rangez-la toujours à sa place dans le bloc de mousse sous le plancher du compartiment à bagages. Cela est important si la voiture doit être amenée en atelier, de sorte que l'outil soit disponible. Contactez votre concessionnaire Volvo si vous perdez la clé.

* Option/accessoire.

15.1.4. Roue de secours*

La roue de secours de type Temporary Spare peut être utilisée pour remplacer temporairement une roue ordinaire crevée.

La roue de secours n'est destinée qu'à un usage temporaire. Remplacez-la le plus rapidement possible par une roue ordinaire.

L'usage de la roue de secours peut modifier les propriétés de conduite de la voiture ainsi que sa garde au sol. Ne lavez pas la voiture dans une station de lavage automatique si une Temporary Spare est montée.

La pression de gonflage recommandée doit toujours être respectée, quelle que soit la position de la roue de secours sur la voiture.

En cas de dommages à la roue de secours, une roue de secours neuve peut être achetée auprès d'un concessionnaire Volvo.

Attention

- Ne roulez jamais à plus de 80 km/h (50 mph) lorsqu'une roue de secours est montée sur la voiture.
- Il ne faut jamais conduire la voiture avec plus d'une roue de secours de type Temporary Spare en même temps.
- La conduite avec une roue de secours peut entraîner une modification des propriétés de conduite de la voiture. La roue de secours doit être remplacée au plus vite par une roue ordinaire.
- La roue de secours est plus petite que la roue ordinaire et affecte donc la garde au sol de la voiture. Soyez attentif aux bordures de trottoir hautes et ne lavez pas la voiture en station automatique.
- Respectez les pressions de gonflage de la roue de secours recommandées par le fabricant.
- Sur les voitures à quatre roues motrices, l'entraînement de l'essieu arrière est désactivé.
- Si la roue de secours est montée sur l'essieu avant, il n'est alors pas possible d'utiliser des chaînes à neige.
- La roue de secours ne doit pas être réparée.

Important

Ne conduisez pas la voiture si elle est équipée de pneus de tailles différentes ou avec une roue de secours non homologuée pour la voiture. L'utilisation de pneus de tailles différentes risque d'endommager gravement la transmission de la voiture en raison de la différence de circonférence.

Les voitures prévues pour avoir des tailles de pneu ou de jante différentes à l'avant et à l'arrière doivent avoir les mêmes type et marque de pneu sur l'essieu avant et l'essieu arrière.

* Option/accessoire.

15.1.5. Manipulation de la roue de secours*

Suivez ces instructions pour la manipulation de la roue de secours.

Sortir la roue de secours

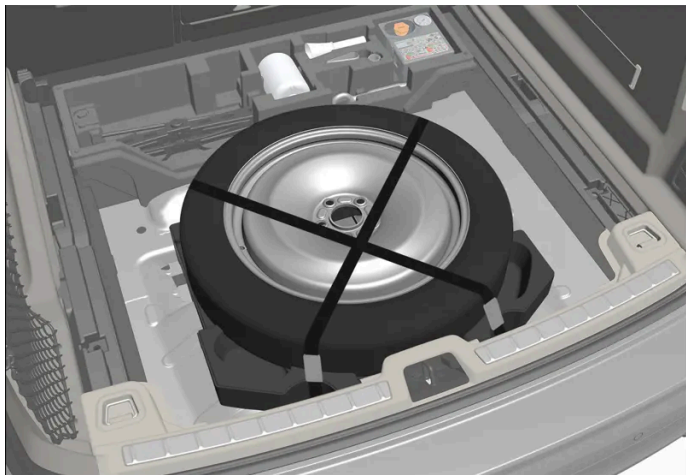

Il s'agit d'une illustration générique et l'apparence peut varier.

La roue de secours se trouve sous le plancher du compartiment à bagages et fixée par une sangle. Le bloc de mousse renferme tous les outils nécessaires au remplacement des roues.

- 1 Relevez le plancher du compartiment à bagages.
- 2 Desserrez les sangles et sortez la roue de secours.

Remettre un pneu crevé

- 1 Resserrez la vis de fixation qui maintient la roue de secours.

Important

N'essayez pas de dévisser la partie inférieure de la vis de fixation si elle est fixée à la carrosserie puisqu'elle pourrait rompre.

Si la fixation inférieure de la vis se détache quand même de la carrosserie sous la roue de secours, remplacez-la dans l'orifice et tournez en sens horaire pour la refixer.



Attention

Pour les voitures équipées d'une batterie 48 V vissée à la cage de batterie au lieu de sur la carrosserie. Si la partie inférieure de la vis de fixation est encore en place lorsque la roue de secours est sortie, celle-ci doit être retirée pour éviter tout risque de pincement lors de la remise en place du pneu crevé.

- 2 Remettez les outils en place dans le bloc de mousse.
- 3 Abaissez le plancher du compartiment à bagages et placez le pneu crevé dans le compartiment à bagages.

* Option/accessoire.

15.1.6. Chaînes à neige

L'utilisation de chaînes à neige et/ou de pneus hiver peut aider à améliorer la traction de dans des conditions hivernales.

Volvo ne recommande pas l'utilisation de chaînes à neige sur des pneus de dimensions supérieures à 18 pouces



Attention

Utilisez des chaînes à neige Volvo ou des chaînes équivalentes adaptées au modèle de votre voiture, aux dimensions des pneumatiques et des jantes. Seules des chaînes à neige **simple** peuvent être utilisées.

En cas de doute concernant les chaînes à neige, nous vous recommandons de prendre contact avec un atelier Volvo agréé. Des chaînes à neige incorrectes peuvent provoquer des dommages importants à la voiture et provoquer un accident.

L'utilisation de chaînes à neige peut entraîner un dysfonctionnement du système de surveillance de la pression des pneus* ^[1].

 **Important**

La voiture peut être équipée de chaînes à neige, avec les restrictions suivantes :

- Respectez toujours minutieusement les instructions de montage du fabricant. Lors du montage, les chaînes doivent être aussi tendues que possible. Retendez-les régulièrement.
- Les chaînes à neige ne doivent être utilisées que sur les roues avant (même pour les voitures à quatre roues motrices).
- Si vous montez des pneus et des roues « spéciales », en accessoires ou en après-ventes, dont la dimension est différentes des produits d'origine, il ne sera, dans certains cas, PAS possible d'installer des chaînes à neige. Il convient de respecter une distance suffisante entre les chaînes et les freins, les suspensions et les composants de la carrosserie.
- Vérifiez la réglementation locale concernant l'utilisation de chaînes à neige avant de les monter.
- Ne dépassez jamais la vitesse maximale indiquée par le fabricant des chaînes à neige. Vous ne devez en aucune circonstance dépasser 50 km/h (30 mph).
- Évitez les bosses, les trous et les virages serrés lorsque vous roulez avec des chaînes à neige.
- Ne conduisez pas inutilement sur sol nu : cela use fortement les chaînes à neige et les pneus.
- La conduite avec des chaînes à neige peut affecter négativement les propriétés de conduite de la voiture. Évitez de prendre des virages serrés ou trop rapidement. Évitez également de freiner en bloquant les roues.
- Certaines catégories de chaînes tendues affectent les composants des freins et ne peuvent par conséquent PAS être utilisées.

Votre réparateur Volvo saura vous renseigner au sujet des chaînes à neige.

* Option/accessoire.

[1] Indirect Tyre Pressure Monitoring System (ITPMS)

15.1.7. Pneus d'hiver

Les pneus d'hiver sont adaptés à la conduite sur des chaussées dans des conditions hivernales.

Volvo recommande de monter des pneumatiques spécialement conçus pour la conduite hivernale sur toutes les roues en cas de risque de neige ou de verglas. Les dimensions des pneumatiques dépendent du moteur. Utilisez toujours des pneus d'hiver corrects sur les quatre roues.

L'étiquette d'un pneumatique répondant aux exigences minimales en matière d'adhérence sur la neige porte le symbole suivant :



L'étiquette d'un pneumatique répondant aux exigences minimales d'adhérence sur le verglas doit comporter le symbole suivant :



Les pneumatiques à clous ne sont pas concernés par le marquage des pneumatiques.

Conseils pour le passage aux pneus d'hiver

Lorsque vous passez des pneus d'été aux pneus d'hiver, repérez toujours le côté où la roue était montée (**G** pour gauche, **D** pour droit).

Contactez un concessionnaire Volvo concernant les types de jantes et de pneumatiques convenant le mieux.

Pneus cloutés

Les pneus cloutés doivent être rodés sur une distance de 500 à 1 000 km (300-600 miles) de façon à ce que les clous se positionnent correctement dans la gomme. Cela permet d'allonger la durée de vie des pneus et des clous en particulier.

Note

La réglementation applicable à l'utilisation des pneumatiques à clous peut varier. Respectez toujours la réglementation applicable.

Profondeur de la sculpture

Les pneus sont davantage sollicités en hiver qu'en été (routes recouvertes de glace ou de neige et basses températures). Volvo recommande donc une profondeur de sculpture minimum de 4 mm (0,15 pouce) sur les pneus d'hiver.

15.1.8. Crevaison

Allumez les feux de détresse en cas de crevaison dans un lieu exposé à la circulation.

Pensez à la sécurité et déplacez la voiture dans un lieu qui n'est pas exposé à la circulation. Faites appel à une assistance routière au besoin.

Si possible, descendez de la voiture du côté le moins exposé à la circulation.

Portez une veste réfléchissante et placez le triangle de présignalisation de façon à avertir les autres usagers à temps.

Réparer une crevaison

La voiture est équipée soit d'un kit de réparation provisoire du pneu soit d'une roue de secours*. Consultez les sections correspondantes dans les modes d'emploi.

* Option/accessoire.

15.1.9. Kit d'outillage

Le compartiment à bagages de la voiture comporte des outils qui s'avéreront utiles par exemple pour le remorquage ou le remplacement d'une roue.

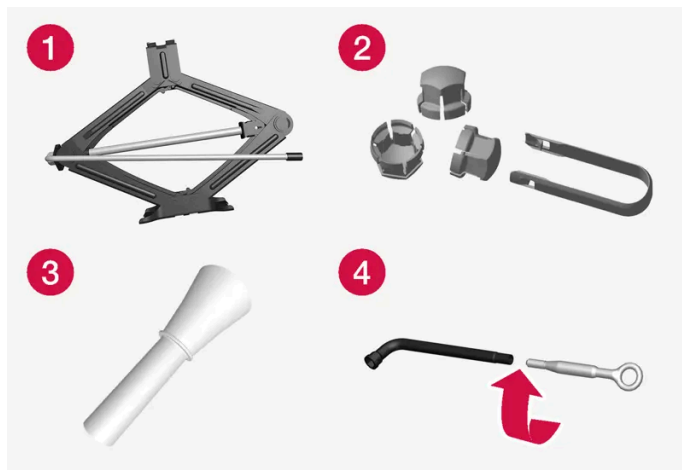

Exemples d'outil.

- 1 Cric*
- 2 Outils pour la dépose des capuchons des boulons de roue
- 3 Entonnoir pour le remplissage de fluides
- 4 Clé à boulon de roue* et œillet de remorquage

Si la voiture est équipée d'une roue de secours*, le kit de réparation de crevaison est remplacé par un cric et une clé à boulon de roue.

* Option/accessoire.

15.2. Pneu

15.2.1. Dimensions de pneu

Désignations de la dimension, de l'indice de charge et de la catégorie de vitesse des pneus.

La voiture est homologuée en son entier avec certaines combinaisons de jantes et de pneus.

Cette version du manuel est valable au moment de son impression, mais cette validité ne peut être entièrement garantie pour l'avenir. Pour plus d'informations, consultez la première page, qui comporte un avertissement complet.

Dimensions

Tous les pneus ont une désignation de dimension, par exemple : 235/55 R18 100V.

235	Largeur du pneu (mm)
55	Rapport entre la hauteur du flanc du pneu et sa largeur (%)
R	Pneu radial
18	Diamètre de la jante en pouces
100	Code pour la charge maximale autorisée sur les pneus, indice de charge (LI)
V	Code de vitesse maximale autorisée, catégorie de vitesse (SS). (dans le cas présent, 240 km/h (149 mph).)

Indice de charge

Chaque pneu a une certaine capacité à supporter une charge appelée indice de charge (LI). Le poids de la voiture détermine la capacité de charge requise pour les pneus.

Catégorie de vitesse

Chaque pneu est conçu pour supporter une vitesse maximale. La catégorie de vitesse des pneus, SS (Speed Symbol), doit correspondre au moins à la vitesse maximale de la voiture. Le tableau ci-dessous présente la vitesse maximale autorisée pour chaque catégorie de vitesse (SS). Les seules exceptions à ces règles sont les pneus d'hiver^[1] pour lesquels des catégories de vitesses plus basses peuvent être utilisées. Si un tel pneu est sélectionné, la voiture ne doit pas rouler à une vitesse supérieure à celle indiquée par la catégorie du pneu. Par exemple, la classe Q permet de rouler au maximum à 160 km/h (100 mph). L'état de la chaussée et les règles de circulation en vigueur déterminent la vitesse maximale de la voiture, pas la catégorie de vitesse du pneu.

Note

Les valeurs indiquées dans le tableau correspondent à la vitesse maximale autorisée.

Q	160 km/h (100 mph) (utilisé uniquement pour pneus d'hiver)
T	190 km/h (118 mph)
H	210 km/h (130 mph)
V	240 km/h (149 mph)
W	270 km/h (168 mph)
Y	300 km/h (186 mph)

Attention

L'indice de charge (LI) et la classe de vitesse (SS) minimaux des pneus sont indiqués, en fonction des moteurs, dans les caractéristiques disponibles dans le manuel de conduite et d'entretien. L'utilisation d'un pneu avec un indice de charge ou une classe de vitesse trop bas peut entraîner une surchauffe et risque d'endommager le pneu.

^[1] Pneus avec ou sans clous.

15.2.2. Pressions des pneus agréées

Les pressions de pneu admises pour chaque motorisation sont indiquées dans le tableau.

Note

Tous les moteurs, pneus ou combinaisons de ceux-ci ne sont pas disponibles sur tous les marchés.

Moteur	Dimension de pneus	Vitesse	Charge, 1-3 personnes		Charge maxi		Pression ECO ^[1]
			Avant kPa (psi) ^[2]	Arrière kPa (psi)	Avant kPa (psi)	Arrière kPa (psi)	Avant/arrière kPa (psi)
Tous les moteurs	235/60 R17 235/55 R18 235/50 R19 245/45 R20 245/40 R21	0-180 km/h (0-112 mph)	230 (33)	230 (33)	260 (38)	260 (38)	260 (38)
Pneu Temporary Spare		80 km/h maxi. (50 mph maxi.)	420 (60)	420 (60)	420 (60)	420 (60)	–

^[1] Conduite économique en carburant.

^[2] Dans certains pays, l'unité bar est utilisée avec l'unité SI Pascal : 1 bar = 100 kPa.

15.2.3. Sens de rotation des pneus

Les pneus unidirectionnels comportent une flèche indiquant le sens de rotation correct.

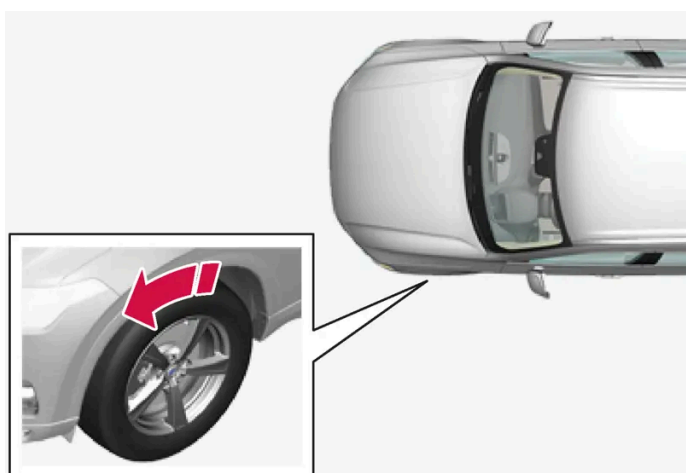

La flèche indique le sens de rotation du pneumatique.

- Les pneus doivent tourner dans le même sens pendant toute leur durée de vie.
- Les pneus ne doivent être permutés que de l'avant vers l'arrière, jamais du côté gauche au côté droit et vice-versa.
- Des pneus montés à l'envers réduisent le freinage et la capacité d'adhérence sur l'eau et la neige fondue.

Cette version du manuel est valable au moment de son impression, mais cette validité ne peut être entièrement garantie pour l'avenir. Pour plus d'informations, consultez la première page, qui comporte un avertissement complet.

- Il est préférable de monter les pneus les moins usés à l'arrière afin de réduire le risque de dérapage du train arrière.
- Dans le cas des voitures ayant des tailles de pneu ou de jante différentes à l'avant et à l'arrière, il n'est pas permis de permuter les roues avant et arrière.
- Volvo recommande que les pneus arrière ne soient pas beaucoup plus usés que les pneus avant afin de réduire le risque de dérapage du train arrière en roulant sur des chaussées mouillées.

Note

Veillez à ce que le type, la taille et la marque de pneu soient les mêmes sur l'essieu avant et l'essieu arrière.

Les voitures ayant des tailles de pneu différentes à l'avant et à l'arrière doivent avoir les mêmes type et marque de pneu sur l'essieu avant et l'essieu arrière.

15.2.4. Témoin d'usure sur les pneus

Un témoin d'usure informe sur la profondeur de la sculpture du pneu.

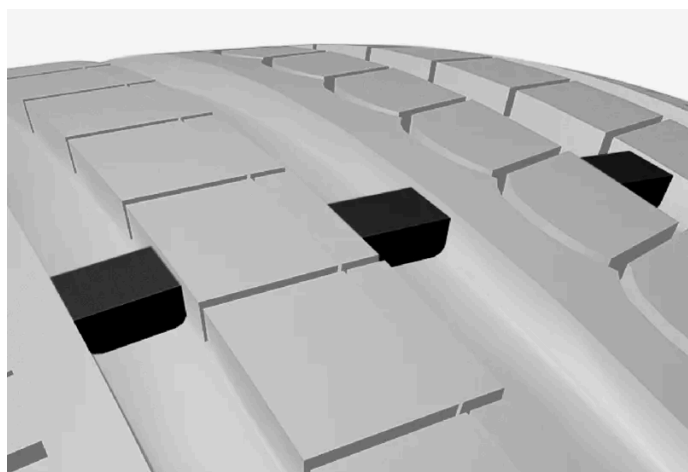

Les témoins d'usure ont la forme de petits pavés étroits intégrés dans la sculpture longitudinale du pneu. Sur les côtés du pneu se trouvent les initiales TWI (Tread Wear Indicator). Lorsque l'usure des pneus est telle que la profondeur de la sculpture de la bande de roulement n'est plus que de 1,6 mm (1/16 de pouce), les témoins sont au niveau de la sculpture. Faites monter des pneus neufs immédiatement. N'oubliez pas qu'un pneu usé présente un taux d'adhérence très faible sur route mouillée ou enneigée.

15.2.5. Dimensions de jante

Les dimensions de roues et de jantes sont désignées comme dans l'exemple sur le tableau ci-dessous.

La voiture est homologuée en son entier avec certaines combinaisons de jantes et de pneus.

Toutes les jantes ont une désignation des dimensions, par exemple : 7,5Jx18x50,5.

7,5	Largeur de jante en pouces
J	Profil de joue de jante
18	Diamètre de la jante en pouces
50,5	Décalage en mm (distance depuis le centre de la roue à la surface de contact de la roue sur le moyeu)

15.2.6. Indices de charge et catégories de vitesse minimaux autorisés pour les pneus

Le tableau ci-dessous présente les indices de charge (LI) et les catégories de vitesse (SS) minimaux autorisés des pneumatiques.

Moteur	Indices de charge (LI) minimaux autorisés ^[1]	Catégories de vitesse (SS) minimales autorisées ^[2]
Tous les moteurs	96	H

^[1] L'indice de charge du pneu doit être au moins égal ou supérieur à celui indiqué dans le tableau.

^[2] La classe de vitesse du pneu doit être au moins égale ou supérieure à celle indiquée dans le tableau.

15.3. Pression de pneu

15.3.1. Surveillance de la pression de pneus

15.3.1.1. Système de surveillance de pression des pneumatiques *

Le système de surveillance de la pression des pneus ^[1] émet un avertissement par l'intermédiaire d'un témoin de contrôle sur l'écran conducteur pour indiquer que la pression d'un ou plusieurs pneus est trop basse.



Ce symbole s'allume pour indiquer une pression de gonflage faible. Contrôlez la pression de gonflage dans l'application **État voiture** sur l'écran central.

Si un problème se produit dans le système, le symbole de surveillance de la pression clignote pendant environ une minute puis reste allumé.

Description du système

Le système de surveillance de la pression des pneus mesure, grâce au système ABS, les différences de vitesse de rotation entre les différentes roues afin de déterminer si la pression de gonflage est correcte. Si la pression de gonflage est trop basse, le diamètre du pneu change et, par conséquent, sa vitesse de rotation aussi. La comparaison des pneus permet au système de déterminer si un ou plusieurs pneus ont une pression trop basse.

Informations générales sur le système de surveillance des pneus

Dans les informations qui suivent, le système de surveillance des pneus sera généralement désigné par l'abréviation TPMS.

Tous les pneumatiques, y compris celui de la roue de secours*, doivent être contrôlés tous les mois. Lors du contrôle, le pneu doit être froid et comporter une pression d'air telle que celle recommandée par le fabricant sur l'autocollant ou le tableau de pression des pneus. Si la voiture est équipée de pneus d'une autre taille que celle recommandée par le fabricant, informez-vous du niveau de pression correct pour celui-ci.

Comme mesure de sécurité supplémentaire, la voiture est équipée d'un système de surveillance de pression des pneus (TPMS) qui affiche lorsqu'un ou plusieurs pneus ont une pression trop faible. Lorsque le symbole de pression trop faible s'allume, arrêtez-vous et contrôlez le pneu le plus rapidement possible. Regonflez le pneu à la bonne pression.

La conduite avec des pneus dont la pression est trop basse peut entraîner la surchauffe du pneu, puis la crevaison. Une faible pression des pneus réduit également la durée de vie du pneu, modifie la consommation de carburant et peut avoir des conséquences sur la direction de la voiture et sa capacité à s'immobiliser. Notez que le TPMS ne remplace pas l'entretien ordinaire des pneus. Il est de la responsabilité du conducteur de veiller à une pression correcte des pneus, même si la pression limite n'a pas encore été atteinte et que le symbole est éteint.

La voiture est également équipée d'un indicateur de panne du système TPMS qui alerte lorsque le système ne fonctionne pas correctement. L'indicateur de panne du système TPMS est combiné au témoin de contrôle de faible pression des pneus. Lorsque le système détecte une panne, le symbole clignote sur l'écran du conducteur environ une minute puis reste allumé. Ce qui se reproduit à chaque démarrage de la voiture, jusqu'à ce que la panne soit réparée. Lorsque le symbole est allumé, la capacité du système à détecter et avertir de la faible pression des pneus peut être modifiée.

Une panne du système TPMS peut survenir pour plusieurs raisons, par exemple après l'utilisation de la roue de secours ou le remplacement d'un pneumatique ou d'une roue, qui empêche le TPMS de fonctionner correctement.

Vérifiez toujours le témoin de contrôle du TPMS après avoir changé un ou plusieurs pneus, de manière à vous assurer que le nouveau pneu ou la nouvelle roue fonctionne correctement avec le TPMS.

Ne pas oublier

- Mémorisez toujours la nouvelle pression de gonflage dans le système après le remplacement d'un pneumatique ou l'ajustement de la pression.
- L'utilisation de chaînes à neige peut affecter la surveillance de pression des pneumatiques. Cela est indiqué par l'affichage d'un symbole et d'un message à l'écran conducteur. Contrôlez et gonflez tous les pneumatiques à la pression recommandée lorsque les chaînes à neige ont été retirées. La nouvelle pression de gonflage doit ensuite être enregistrée dans le système de surveillance de pression des pneumatiques.
- Si une roue de secours* est employée, il est possible que la surveillance du gonflage des pneumatiques ne fonctionne pas correctement du fait des différences entre les roues.
- Le système ne peut se substituer à une inspection ni à un entretien réguliers des pneus.
- Le système de surveillance de la pression des pneus ne peut pas être désactivé.

 **Attention**

- Une pression de gonflage incorrecte peut entraîner une avarie du pneu et provoquer une perte de contrôle du véhicule.
- Le système ne peut pas indiquer un dommage soudain sur le pneu par anticipation.

* Option/accessoire.

^[1] Indirect Tyre Pressure Monitoring System (iTPMS)

15.3.1.2. Afficher la pression des pneus sur l'écran central*

Avec le système de surveillance du gonflage des pneus^[1], il est possible d'afficher l'état des pneus sur l'écran central.

Contrôler l'état

Plusieurs minutes de conduite à plus de 35 km/h (22 mph) sont nécessaires pour que le système soit actif.

- 1 Ouvrez l'application **État voiture** dans la vue Applications.
- 2 Appuyez sur **TPMS** pour afficher l'état des pneus.

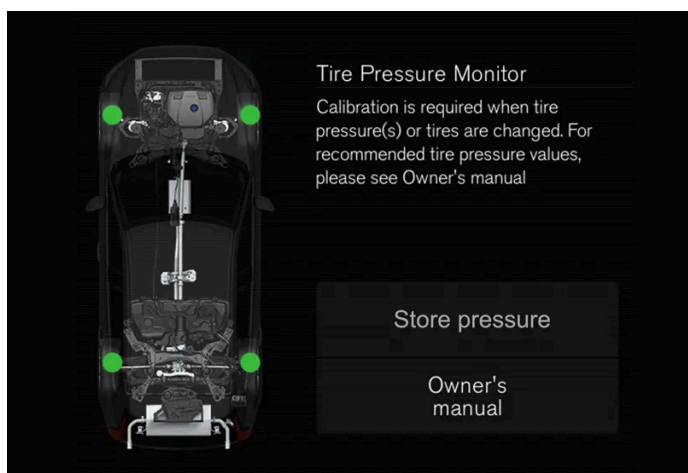

L'illustration est schématique. L'aspect réel peut varier selon le modèle de voiture ou si le logiciel est mis à jour.

* Option/accessoire.

^[1] Indirect Tyre Pressure Monitoring System (iTPMS)

15.3.1.3. Mesure en cas d'avertissement indiquant une pression de pneu basse

L'émission d'un avertissement par le système de surveillance de la pression des pneus^[1] indiquant une basse pression requiert une action.



Contrôlez et corrigez la pression de gonflage lorsque le témoin de contrôle du système s'allume et lorsque le message de pression de gonflage basse apparaît.

- 1 Arrêtez le moteur.
- 2 Contrôlez la pression de gonflage des quatre pneus avec un indicateur de pression de pneu.
- 3 Gonflez les pneus à la pression correcte. Référez-vous à l'autocollant situé sur le montant de porte côté conducteur qui indique les pressions des pneus montés en usine.
- 4 Mémorisez toujours la nouvelle pression de gonflage dans le système avec l'écran central après son réglage.

Notez que le témoin de contrôle ne s'éteint pas avant que l'enregistrement d'une nouvelle pression de pneu ait commencé.

Il faut quelques minutes de conduite à plus de 35 km/h (22 mph) pour que le système puisse mémoriser la nouvelle valeur de référence.

Note

Pour éviter d'avoir une pression de gonflage incorrecte, le contrôle doit être effectué sur des pneus froids. Un pneu froid est un pneu dont la température est identique à celle de l'air ambiant (environ 3 heures après la conduite). Après quelques kilomètres, les pneus chauffent et leur pression augmente.

Note

- Après le gonflage d'un pneu, remettez toujours le capuchon de valve pour éviter que cette dernière ne soit endommagée par des graviers, de la saleté, etc.
- Utilisez uniquement des capuchons en plastique. Les capuchons métalliques peuvent rouiller et être difficiles à retirer.

Attention

- Une pression de gonflage incorrecte peut entraîner une avarie du pneu et provoquer une perte de contrôle du véhicule.
- Le système ne peut pas indiquer un dommage soudain sur le pneu par anticipation.

^[1] Indirect Tyre Pressure Monitoring System (iTPMS)

15.3.1.4. Sauvegarder une nouvelle valeur de référence pour la surveillance de la pression de gonflage *

Pour permettre au système de surveillance de la pression des pneus^[1] de fonctionner correctement, il convient de mémoriser une valeur de référence pour la pression de gonflage. Cette opération doit être exécutée à chaque fois que vous changez de pneus ou modifiez leur pression de gonflage afin que le système puisse vous avertir correctement en cas de pression basse.

Adoptez la procédure suivante pour mémoriser la nouvelle pression de gonflage comme référence dans le système :

- 1 Arrêtez le moteur.
- 2 Gonflez les pneus à la pression correcte. Référez-vous à l'autocollant situé sur le montant de porte côté conducteur qui indique les pressions des pneus montés en usine.
- 3 Démarrez la voiture.
- 4 Ouvrez l'application **État voiture** dans la vue Applications.
- 5 Appuyez sur **TPMS**.
- 6 Appuyez sur **Enregistrer la pression**.

 **Note**

Le bouton **Enregistrer la pression** est utilisé pour sauvegarder de nouvelles valeurs de référence de pression de gonflage dans le système de surveillance de pression des pneumatiques. Pour des raisons de sécurité, il n'est disponible que lorsque la voiture est immobile, moteur en marche.

- 7 Appuyez sur **OK** pour confirmer que la pression de gonflage des quatre pneus a été contrôlée et ajustée.

 **Note**

Pour éviter une activation par erreur de la fonction **Enregistrer la pression**, la sauvegarde de la pression de gonflage doit être confirmée dans une seconde étape.

- 8 Conduisez jusqu'à ce que la nouvelle pression de gonflage soit enregistrée. La nouvelle pression de gonflage est mémorisée lorsque la voiture roule à plus de 35 km/h (22 mph).
 - Une fois que le système a collecté une quantité suffisante de données pour détecter une pression de gonflage basse, l'animation indiquant la progression de l'acquisition d'une nouvelle valeur de référence disparaît de l'écran central. Le système n'émet aucune autre confirmation indiquant qu'une nouvelle pression de gonflage a été mémorisée.

En cas d'échec de la mémorisation, un message est affiché.

 **Attention**

Les gaz d'échappement de la voiture contiennent du monoxyde de carbone, invisible et inodore mais hautement toxique. Pour cette raison, la procédure de mémorisation de la nouvelle pression de gonflage doit toujours être exécutée en extérieur ou dans un atelier équipé d'un système d'aspiration de gaz d'échappement.

* Option/accessoire.

^[1] Indirect Tyre Pressure Monitoring System (iTPMS)

15.3.1.5. Messages de surveillance de pression des pneus*

Un certain nombre de messages relatifs au système de surveillance de pression des pneus^[1] peuvent être affichés. En voici quelques exemples.

Écran conducteur : Pression pneus faibleVérifier l'app État voiture sur l'écran central	Le symbole de contrôle s'allume pour indiquer que la pression de gonflage est basse dans au moins un des pneus. Référez-vous à l'application État voiture sur l'écran central pour plus de précision.
Écran conducteur : Syst. pression pneusTemporairement indisponible	Le témoin de contrôle clignote puis reste allumé après environ 1 minute. Le système n'est pas disponible pour le moment. Il sera bientôt activé.
Écran conducteur : Syst. pression pneusEntretien nécessaire	Le témoin de contrôle clignote puis reste allumé après environ 1 minute. Certains dysfonctionnements du système de surveillance de la pression des pneumatiques peuvent exiger du conducteur qu'il désactive et verrouille la voiture pendant six minutes, de façon à ré-initialiser le module de commande.Si le système ne fonctionne toujours pas correctement, contactez un atelier ^[2] .

* Option/accessoire.

^[1] Indirect Tyre Pressure Monitoring System (iTPMS)

^[2] Un atelier Volvo agréé est recommandé.

15.3.2. Contrôler la pression de pneu

Une pression de gonflage correcte permet d'améliorer la stabilité de la voiture, de réduire la consommation de carburant et de prolonger la durée de vie des pneus.

La pression de gonflage baisse avec le temps ; c'est naturel. La pression de gonflage varie aussi en fonction de la température ambiante. La conduite avec des pneus sous-gonflés entraîne la surchauffe des pneus qui peuvent alors être endommagés. La pression de pneu agit sur le confort, le bruit dû à la chaussée et les propriétés de conduite.

Contrôlez la pression de gonflage tous les mois. Utilisez la pression de gonflage recommandée pour pneus froids afin de conserver de bonnes performances des pneus. Une pression de gonflage trop basse ou trop élevée peut entraîner une usure irrégulière des pneus.

Attention

- Une pression de gonflage insuffisante constitue la cause la plus fréquente des défaillances des pneumatiques. Il peut en résulter de graves fissures des pneumatiques, une usure de la bande de roulement, une explosion du pneumatique ou une réduction du contrôle du conducteur sur la voiture, ce qui accroît le risque d'accident.
- Une pression de gonflage insuffisante réduit la capacité de charge de la voiture.

Pneus froids

La pression de gonflage doit être contrôlée sur pneus froids. Les pneus sont considérés comme froids lorsqu'ils ont la même température que l'air ambiant. Cette température est normalement atteinte lorsque la voiture a été en stationnement pendant au moins 3 heures.

Les pneus sont considérés comme chauds après environ 1,6 km (1 mile). S'il vous faut effectuer un trajet plus long que cela pour arriver au point de gonflage des pneumatiques, vérifiez et notez tout d'abord la pression de gonflage. Gonflez ensuite les pneumatiques à la pression correcte lorsque vous arrivez à la pompe.

La pression de gonflage varie en fonction de la température extérieure. Une baisse de température de 10 degrés entraîne une chute de la pression de gonflage de 7 kPa (1 psi). Contrôlez souvent la pression de gonflage et veillez à l'ajuster à la valeur indiquée sur l'autocollant d'informations sur les pneus de la voiture ou sur l'étiquette de certification.

Si vous contrôlez la pression de gonflage lorsque les pneus sont chauds, ne les dégonflez jamais. Les pneus sont chauds en raison de la conduite et il est normal que la pression augmente au-delà de la valeur recommandée pour des pneus froids. Un pneu chaud avec une pression égale ou inférieure à la valeur recommandée pour des pneus froids peut avoir une pression trop basse.

15.3.3. Ajuster la pression des pneus

La pression de gonflage baisse avec le temps ; c'est naturel. C'est pour cette raison que la pression de gonflage doit parfois être ajustée à la valeur recommandée.

Utilisez la pression de gonflage recommandée pour pneus froids afin de conserver de bonnes performances ainsi qu'une usure uniforme des pneus.

i Note

Pour éviter d'avoir une pression de gonflage incorrecte, le contrôle doit être effectué sur des pneus froids. Un pneu froid est un pneu dont la température est identique à celle de l'air ambiant (environ 3 heures après la conduite). Après quelques kilomètres, les pneus chauffent et leur pression augmente.

- 1 Retirez le capuchon de la valve et pressez fortement le manomètre sur la valve.
- 2 Gonflez les pneus à la pression correcte. Référez-vous à l'autocollant situé sur le montant de porte côté conducteur qui indique les pressions des pneus montés en usine.
- 3 Remplacez le capuchon de valve.

i Note

- Après le gonflage d'un pneu, remettez toujours le capuchon de valve pour éviter que cette dernière ne soit endommagée par des graviers, de la saleté, etc.
- Utilisez uniquement des capuchons en plastique. Les capuchons métalliques peuvent rouiller et être difficiles à retirer.

- 4 Effectuez un contrôle visuel des pneus afin de vérifier qu'il n'y a aucun clou ni autre objet dans le pneu et qui risquerait de provoquer une crevaison.
- 5 Vérifiez aussi qu'il n'y a aucun défaut (trou, entaille, bosse, etc.) sur les flancs des pneus.
- 6 Répétez l'opération pour tous les pneus, roue de secours comprise*.

i Note

Si vous gonflez trop le pneu, vous pouvez appuyer sur la tige métallique située au centre de la valve pour le dégonfler. Vérifiez à nouveau la pression avec le manomètre.

Certains pneus de roue de secours requièrent une pression de gonflage plus élevée que les autres pneus. Contrôlez avec le tableau ou l'autocollant de pressions de gonflage.

* Option/accessoire.

15.3.4. Position de l'autocollant de pression des pneumatiques

L'autocollant de pressions de pneu sur l'intérieur du montant de porte du côté conducteur (entre les portes avant et arrière) quelle pression les pneus doivent avoir à différentes conditions de charge et de vitesse.

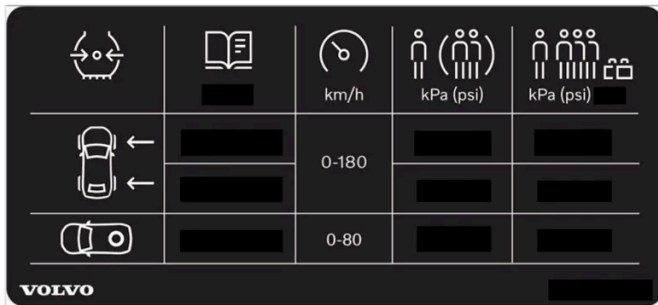

Emplacement de l'autocollant de pression des pneus

L'autocollant comporte la désignation des pneus montés en usine sur la voiture ainsi que les limites de charges et les pressions de gonflage.

Note

Les autocollants présentés dans le manuel d'utilisateur peuvent ne pas être une réplique exacte de ceux présents dans la voiture. L'objectif est de montrer leur aspect approximatif et où les trouver dans la voiture. Les informations qui concernent votre voiture en particulier se trouvent sur chaque autocollant dans la voiture.

Une meilleure économie de carburant avec la pression ECO

Lorsque la charge est faible (3 personnes maxi.) et que la vitesse est inférieure à 180 km/h (112 mph), vous pouvez appliquer la pression ECO pour obtenir un bon rendement énergétique. Si vous souhaitez améliorer le confort et le bruit, nous vous recommandons d'appliquer les pressions de confort, plus basses.

15.4. Kit de réparation provisoire de crevaison

15.4.1. Kit de réparation de crevaison

Le kit de réparation provisoire de crevaison (TMK^[1]) est utilisé pour colmater une crevaison et pour contrôler et ajuster la pression de gonflage du pneumatique.

Les voitures équipées d'une roue de secours* n'ont pas de kit de réparation de crevaison.

Le kit de réparation provisoire de crevaison se compose d'un compresseur et d'un flacon contenant du liquide d'étanchéité. L'agent d'étanchéité sert pour une réparation provisoire.

i Note

Le liquide d'étanchéité est efficace sur les pneus dont la crevaison a eu lieu sur la bande de roulement mais sa capacité est plus limitée si la crevaison se trouve sur le flanc du pneu. N'utilisez pas le kit de réparation de crevaison sur des pneus présentant des dégâts/fissures plus importantes ou d'autres dommages similaires.

i Note

Le compresseur est destiné à la réparation provisoire de pneu et homologué par Volvo.

Emplacement

Le kit de réparation de crevaison est placé dans le bloc de mousse sous le plancher du compartiment à bagages.



Date de péremption du liquide d'étanchéité

Le flacon de liquide d'étanchéité doit être remplacé si la date de péremption est dépassée (sur l'autocollant du flacon). Traitez l'ancien flacon comme un déchet dangereux pour l'environnement.

[1] Temporary Mobility Kit

* Option/accessoire.

15.4.2. Gonfler un pneumatique avec le compresseur du kit de réparation de crevaison

Le pneu d'origine de la voiture peut être gonflé à l'aide du compresseur du kit de réparation provisoire de crevaison.

- 1 Le compresseur doit être éteint. Veillez à ce que l'interrupteur soit en position 0 (arrêt) et sortez le câble électrique et le flexible pneumatique.
- 2 Branchez le flexible d'air directement sur le raccord de bouteille du compresseur puis tournez dans le sens des aiguilles d'une montre de 90°.

Remettez l'autocollant d'avertissement sur le côté du compresseur, il n'a pas besoin d'être placé sur le côté de la roue si le produit d'étanchéité n'est pas utilisé.

- 3 Dévissez le capuchon de valve de pneu et vissez à fond le raccord du flexible sur le filetage de la valve.
- 4 Branchez le câble électrique à la prise 12 V la plus proche et démarrez le moteur.

 **Attention**

L'inhalation de gaz d'échappement peut entraîner un danger de mort. Ne laissez jamais le moteur tourner dans des endroits fermés ou ne disposant pas d'une ventilation suffisante.

 **Attention**

Ne laissez pas un enfant seul dans la voiture lorsque le moteur est en marche.

- 5 Démarrez le compresseur en plaçant l'interrupteur en position I (marche).

6  **Important**

Risque de surchauffe. Le compresseur ne doit pas fonctionner plus de 10 minutes.

Gonflez le pneu à la pression indiquée sur l'autocollant de pressions de gonflage situé sur le montant de porte du côté conducteur. Si la pression du pneu est trop élevée, dégonflez avec le réducteur de pression.

- 7 Arrêtez le compresseur. Débranchez le flexible pneumatique et le câble électrique.
- 8 Remettez le capuchon de valve en place.

 **Note**

- Après le gonflage d'un pneu, remettez toujours le capuchon de valve pour éviter que cette dernière ne soit endommagée par des graviers, de la saleté, etc.
- Utilisez uniquement des capuchons en plastique. Les capuchons métalliques peuvent rouiller et être difficiles à retirer.

 **Note**

Le compresseur est un dispositif électrique. Respectez la réglementation locale en matière de gestion des déchets.

15.4.3. Utiliser le kit de réparation de crevaison

Il est possible de colmater une crevaison avec le kit de réparation de crevaison (TMK^[1]). Lisez l'ensemble des instructions avant l'utilisation.

Vue d'ensemble



- 1 Autocollant, vitesse maximale autorisée
- 2 Interrupteur
- 3 Câble électrique
- 4 Fixation de flacon
- 5 Manomètre
- 6 Réducteur de pression
- 7 Autocollant, avertissement flanc de roue
- 8 Flacon de liquide d'étanchéité
- 9 Ouverture du flacon
- 10 Raccord pour le flacon
- 11 Flexible pneumatique
- 12 Vanne de raccordement

Raccorder



Attention

Pensez aux points suivants lorsque vous utilisez le système de réparation de crevaison :

- Le flacon de liquide d'étanchéité contient du latex-caoutchouc naturel. L'ingestion de cette substance est dangereuse.
- Le contenu de ce flacon peut provoquer des réactions allergiques cutanées ou être potentiellement dangereux pour les voies respiratoires, la peau, le système nerveux central et les yeux.

Mesures de précautions :

- À conserver hors de portée des enfants.
- Toxique en cas d'ingestion.
- Évitez les contacts prolongés ou répétés avec la peau. Retirez les vêtements qui ont été souillés par du produit d'étanchéité.
- Lavez-vous minutieusement après manipulation.

Premiers secours :

- Peau : Nettoyez les zones concernées de la peau à l'eau et au savon. Contactez un médecin si les symptômes persistent.
- Yeux : Rincez abondamment avec de l'eau pendant au moins 15 minutes et soulevez régulièrement les paupières supérieures et inférieures. Contactez un médecin si les symptômes persistent.
- Inhalation : Déplacez le blessé à l'air libre. Si l'irritation persiste, contactez un médecin.
- Ingestion : Contactez un médecin.
- Déchet : Confiez ce matériau et son conteneur à un établissement de collecte des déchets dangereux. Respectez toujours la réglementation applicable en matière d'environnement.

Attention

Ne retirez pas le flacon ou le flexible d'air lorsque vous utilisez le kit de réparation de crevaison.

1 Préparatifs

Placez le triangle de présignalisation et allumez les feux de détresse si vous devez colmater un pneu dans un lieu exposé à la circulation.

Si la crevaison a été causée par un clou (ou tout autre objet similaire), laissez-le dans le pneu. Il aidera à colmater le trou.

- 2 Retirez l'autocollant indiquant la vitesse maximale autorisée placé sur le côté du compresseur. Collez-le bien en vue sur le pare-brise pour rappeler au conducteur que la vitesse est limitée. Ne conduisez pas à plus de 80 km/h (50 mph) après avoir utilisé le kit de réparation provisoire de crevaison.

Retirez aussi l'autocollant d'avertissement et fixez-le correctement sur le flanc de la roue afin d'éviter qu'il ne tombe.

- 3 Vérifiez que l'interrupteur est en position 0 (arrêt) et sortez le câble et le flexible pneumatique.

- 4 Montez le flacon de liquide d'étanchéité sur le compresseur puis tournez-le de 90° dans le sens des aiguilles d'une montre.

Le flacon est muni d'une clapet antiretour qui empêche le produit de sortir si le flacon n'est pas installé dans le compresseur.

- 5 Branchez le flexible pneumatique sur le flacon et tournez-de 90° dans le sens des aiguilles d'une montre.

- 6 Dévissez le capuchon de valve de pneu et vissez à fond le raccord du flexible sur le filetage de la valve.

7 Commencer la réparation de pneumatique

Branchez le câble électrique à la prise 12 V la plus proche et démarrez la voiture.



Note

Vérifiez qu'aucune autre prise 12 V n'est utilisée lorsque vous utilisez le compresseur.



Attention

Ne laissez pas un enfant seul dans la voiture lorsque le moteur est en marche.



Attention

L'inhalation de gaz d'échappement peut entraîner un danger de mort. Ne laissez jamais le moteur tourner dans des endroits fermés ou ne disposant pas d'une ventilation suffisante.

- 8 Démarrez le compresseur en plaçant l'interrupteur en position I (marche).

Lorsque le compresseur démarre, la pression peut augmenter jusqu'à 7 bars (102 psi) mais elle diminuera après environ 30 secondes.

 **Attention**

Ne restez jamais à côté d'un pneu pendant que le compresseur le gonfle. Si des craquelures ou des irrégularités apparaissent, arrêtez immédiatement le compresseur. Ne continuez pas votre route. Faites appel à un service d'assistance routière pour remorquer la voiture jusqu'à un atelier de pneumatiques. Volvo recommande un atelier de pneumatiques agréé.

9 Remplissez le pneu pendant 7 minutes.

 **Important**

Le compresseur ne doit pas être utilisé pendant plus de 10 minutes. Risque de surchauffe.

10 Arrêtez le compresseur pour contrôler la pression sur le manomètre. La pression minimale est 1,8 bar (26 psi) et la pression maximale est 2,5 bars (36 psi). Si la pression du pneu est trop élevée, dégonflez avec le réducteur de pression.

Pour accéder au réducteur de pression, le flacon de produit d'étanchéité doit d'abord être déposé. Déposez le flacon dans cet ordre :

1. Retirez le flexible pneumatique de la valve du pneu.
2. Retirez le flexible pneumatique du flacon.
3. Déposez le flacon du compresseur.
4. Remettez le flexible pneumatique directement dans le compresseur.
5. Raccordez à nouveau le flexible pneumatique à la valve de pneu.
6. Relâchez la pression d'air en appuyant sur le réducteur de pression.

 **Attention**

Si la pression est inférieure à 1,8 bar (26 psi), le trou dans le pneu est trop gros. Ne continuez pas votre route. Faites appel à un service d'assistance routière pour remorquer la voiture jusqu'à un atelier de pneumatiques. Volvo recommande un atelier de pneumatiques agréé.

11 Arrêtez le compresseur et débranchez le câble électrique.

12 Dévissez le flexible pneumatique de la valve du pneu et remettez le capuchon sur la valve.

 **Note**

- Après le gonflage d'un pneu, remettez toujours le capuchon de valve pour éviter que cette dernière ne soit endommagée par des graviers, de la saleté, etc.
- Utilisez uniquement des capuchons en plastique. Les capuchons métalliques peuvent rouiller et être difficiles à retirer.

13 Nettoyez le flexible pneumatique avant de le ranger et vérifiez qu'il n'y a pas de fuite de produit d'étanchéité.

14 Roulez dès que possible sur au moins 3 km (2 miles) à une vitesse maximale de 80 km/h (50 mph) afin que le liquide d'étanchéité fasse son effet dans le pneu puis faites un nouveau contrôle.

 **Attention**

Du liquide d'étanchéité s'échappera par le trou de la crevaillon lors des premiers tours de rotation de la roue. Veillez à ce que personne ne se trouve à proximité de la voiture pour éviter de les projections de liquide d'étanchéité lorsque vous démarrez. La distance à respecter doit être d'au moins 2 mètres (7 pieds).

15 Contrôle

Raccordez le flexible pneumatique sur la valve de pneu. Vissez le raccord de valve à fond sur le filetage de la valve du pneu. Le compresseur doit être éteint.

16 Relevez la pression du pneu sur le manomètre.

- Si elle est inférieure à 1,3 bar (19 psi), l'étanchéité du pneu n'est pas suffisante. Ne continuez pas votre route. Faites appel à une assistance routière pour le remorquage de la voiture.
- Si la pression du pneu est supérieure à 1,3 bar (19 psi), le pneu doit être gonflé pour atteindre la pression indiquée sur l'autocollant de pression de gonflage situé sur le montant de porte du côté conducteur (1 bar = 100 kPa = 14,5 psi). Si la pression du pneu est trop élevée, dégonflez avec le réducteur de pression.

 **Attention**

Contrôlez la pression de pneu régulièrement.

Volvo recommande de vous rendre à l'atelier Volvo agréé le plus proche pour remplacer/réparer le pneu endommagé. Informez l'atelier que le pneu contient du liquide d'étanchéité.

Le flacon de produit d'étanchéité et le flexible doivent être remplacés après utilisation. Volvo recommande de confier ces remplacements à un atelier Volvo agréé.

 **Attention**

La distance maximale autorisée avec un pneu rempli de liquide d'étanchéité est de 200 km (120 miles).

 **Note**

Le compresseur est un dispositif électrique. Respectez la réglementation locale en matière de gestion des déchets.

^[1] Temporary Mobility Kit

15.5. Conduite en hiver

15.5.1. Chaînes à neige

L'utilisation de chaînes à neige et/ou de pneus hiver peut aider à améliorer la traction de dans des conditions hivernales.

Volvo ne recommande pas l'utilisation de chaînes à neige sur des pneus de dimensions supérieures à 18 pouces

Attention

Utilisez des chaînes à neige Volvo ou des chaînes équivalentes adaptées au modèle de votre voiture, aux dimensions des pneumatiques et des jantes. Seules des chaînes à neige **simple** peuvent être utilisées.

En cas de doute concernant les chaînes à neige, nous vous recommandons de prendre contact avec un atelier Volvo agréé. Des chaînes à neige incorrectes peuvent provoquer des dommages importants à la voiture et provoquer un accident.

L'utilisation de chaînes à neige peut entraîner un dysfonctionnement du système de surveillance de la pression des pneus* ^[1].

Important

La voiture peut être équipée de chaînes à neige, avec les restrictions suivantes :

- Respectez toujours minutieusement les instructions de montage du fabricant. Lors du montage, les chaînes doivent être aussi tendues que possible. Retendez-les régulièrement.
- Les chaînes à neige ne doivent être utilisées que sur les roues avant (même pour les voitures à quatre roues motrices).
- Si vous montez des pneus et des roues « spéciales », en accessoires ou en après-ventes, dont la dimension est différentes des produits d'origine, il ne sera, dans certains cas, PAS possible d'installer des chaînes à neige. Il convient de respecter une distance suffisante entre les chaînes et les freins, les suspensions et les composants de la carrosserie.
- Vérifiez la réglementation locale concernant l'utilisation de chaînes à neige avant de les monter.
- Ne dépassez jamais la vitesse maximale indiquée par le fabricant des chaînes à neige. Vous ne devez en aucune circonstance dépasser 50 km/h (30 mph).
- Évitez les bosses, les trous et les virages serrés lorsque vous roulez avec des chaînes à neige.
- Ne conduisez pas inutilement sur sol nu : cela use fortement les chaînes à neige et les pneus.
- La conduite avec des chaînes à neige peut affecter négativement les propriétés de conduite de la voiture. Évitez de prendre des virages serrés ou trop rapidement. Évitez également de freiner en bloquant les roues.
- Certaines catégories de chaînes tendues affectent les composants des freins et ne peuvent par conséquent PAS être utilisées.

Votre réparateur Volvo saura vous renseigner au sujet des chaînes à neige.

* Option/accessoire.

^[1] Indirect Tyre Pressure Monitoring System (ITPMS)

15.5.2. Pneus d'hiver

Les pneus d'hiver sont adaptés à la conduite sur des chaussées dans des conditions hivernales.

Volvo recommande de monter des pneumatiques spécialement conçus pour la conduite hivernale sur toutes les roues en cas de risque de neige ou de verglas. Les dimensions des pneumatiques dépendent du moteur. Utilisez toujours des pneus d'hiver corrects sur les quatre roues.

L'étiquette d'un pneumatique répondant aux exigences minimales en matière d'adhérence sur la neige porte le symbole suivant :



L'étiquette d'un pneumatique répondant aux exigences minimales d'adhérence sur le verglas doit comporter le symbole suivant :



Les pneumatiques à clous ne sont pas concernés par le marquage des pneumatiques.

Conseils pour le passage aux pneus d'hiver

Lorsque vous passez des pneus d'été aux pneus d'hiver, repérez toujours le côté où la roue était montée (**G** pour gauche, **D** pour droit).

Contactez un concessionnaire Volvo concernant les types de jantes et de pneumatiques convenant le mieux.

Pneus cloutés

Les pneus cloutés doivent être rodés sur une distance de 500 à 1 000 km (300-600 miles) de façon à ce que les clous se positionnent correctement dans la gomme. Cela permet d'allonger la durée de vie des pneus et des clous en particulier.

Note

La réglementation applicable à l'utilisation des pneumatiques à clous peut varier. Respectez toujours la réglementation applicable.

Profondeur de la sculpture

Les pneus sont davantage sollicités en hiver qu'en été (routes recouvertes de glace ou de neige et basses températures). Volvo recommande donc une profondeur de sculpture minimum de 4 mm (0,15 pouce) sur les pneus d'hiver.

15.5.3. Préparatifs avant un long trajet

Avant de partir en vacances ou un long voyage en voiture, il est important de contrôler minutieusement les fonctions et l'équipement de la voiture.

Vérifiez que

- le moteur fonctionne correctement et que la consommation de carburant est normale
- il n'y a aucune fuite (carburant, huile ou tout autre liquide)
- la puissance de freinage est correcte
- la profondeur de la sculpture des pneus et la pression de gonflage sont correctes. Montez des pneus d'hiver lorsque vous roulez dans des régions impliquant un risque de neige et de verglas
- le niveau de charge de la batterie de démarrage est suffisant
- les balais d'essuie-glace sont en bon état
- le triangle de présignalisation et des vestes réfléchissantes sont présents dans la voiture (requis par la loi dans certains pays).

Il est aussi conseillé de vérifier que les cartes du système de navigation* sont à jour et de prendre connaissances des charges autorisées si vous prévoyez d'emprunter un ferry ou un transport ferroviaire.

Veillez noter que l'usage de l'itinérance peut induire des frais supplémentaires, lorsque la voiture est connectée à Internet à l'étranger.

* Option/accessoire.

15.5.4. Conduite en hiver

En conduite d'hiver, il est important d'effectuer certains contrôles afin de s'assurer que la voiture soit en bonne condition de conduite.

Observez les consignes suivantes, en particulier avant la saison froide :

- Que le liquide de refroidissement du moteur contient 50 % d'antigel. Ce mélange protège le moteur de dommages provoqués par le gel jusqu'à environ -35 °C (-31 °F). Pour éviter les risques liés à la santé, il convient de ne pas mélanger différents types de glycol.
- Le réservoir de carburant doit être bien rempli pour éviter la condensation.
- La viscosité de l'huile moteur est importante. Les huiles avec une faible viscosité (huiles fluides) facilitent le démarrage par temps froid et réduisent la consommation de carburant lorsque le moteur est froid.
- Vérifiez l'état de la batterie de démarrage et son niveau de charge. La batterie de démarrage est beaucoup plus sollicitée par temps froid alors que sa capacité est diminuée par le gel.
- Vérifiez l'état de la batterie et son niveau de charge. La batterie est beaucoup plus sollicitée par temps froid, alors que sa capacité est diminuée par le froid.
- Utilisez du liquide lave-glace avec antigel pour éviter la formation de glace dans le réservoir de liquide lave-glace.

Consultez la section spécifique concernant les huiles moteur recommandées.

Routes glissantes

Pour atteindre la meilleure adhérence possible, Volvo recommande d'utiliser des pneus d'hiver sur l'ensemble des roues en cas de risque de neige ou de glace.

Note

Dans certains pays, la législation oblige l'utilisation de pneus d'hiver. L'utilisation de pneus à clous n'est pas autorisée dans tous les pays.

Entraînez-vous à la conduite sur route glissante dans des conditions sécurisées, afin de savoir comment réagit votre voiture.

15.6. Pneus

Le pneu a pour fonction de supporter la charge, d'adhérer au revêtement de route, d'amortir les vibrations et de protéger la roue de l'usure.

Les pneus ont une grande influence sur la tenue de route de votre voiture. Le type, les dimensions et la pression des pneus influent grandement sur les performances de la voiture.

La voiture est équipée de pneumatiques conformes aux informations de l'autocollant placé sur le montant de porte du côté conducteur (entre la porte avant et la porte arrière).

Attention

Un pneu endommagé peut entraîner la perte de contrôle de la voiture.

Pneus recommandés

À la livraison, la voiture est équipée de pneus d'origine Volvo portant le marquage VOL ^[1] sur leur flanc. Ces pneus sont parfaitement adaptés à la voiture. En cas de remplacement de pneus, il est donc important de vérifier que les nouveaux pneus portent aussi ce marquage afin de conserver les propriétés de conduite de la voiture, le confort et la consommation de carburant.

Pneus neufs

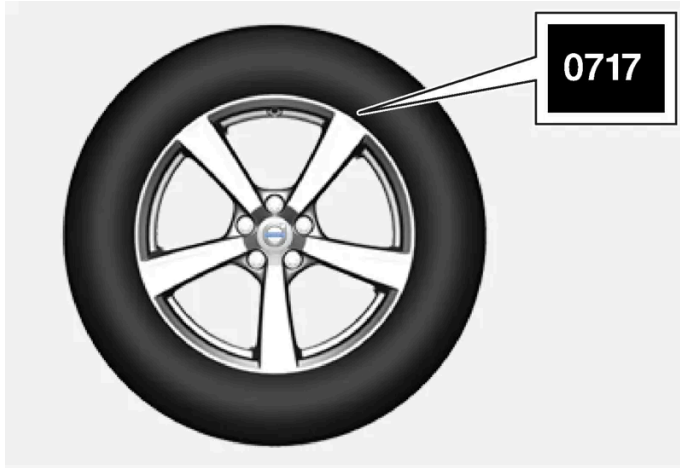

Les pneus ont une durée de vie limitée. Au bout de quelques années, ils commencent à durcir et leur capacité d'adhérence diminue. Dans la mesure du possible faites monter des pneus de remplacement neufs ayant été stockés le moins longtemps possible. Ceci est particulièrement important pour les pneus d'hiver. Les derniers chiffres indiquent la semaine et l'année de fabrication. Il s'agit du marquage DOT (Department of Transportation) du pneu, composé de quatre chiffres (par exemple 0717). Cela signifie que le pneu a été fabriqué en 2017, semaine 7.

Durée d'utilisation du pneu

Tous les pneus de plus de 6 ans doivent être contrôlés par un spécialiste, même s'ils semblent intacts. Les pneus vieillissent et se dégradent même s'ils ne sont utilisés que rarement ou jamais. Leur fonction peut s'en trouver affectée. Cela concerne tous les pneus conservés pour un usage ultérieur. Des fissures et des changements de couleur sont des signes extérieurs indiquant que le pneu ne peut pas être utilisé.

Économiser les pneus

- Veillez à maintenir la bonne pression de gonflage.
- Évitez les démarrages rapides, les freinages brusques et les crissemments de pneus.
- L'usure des pneus augmente avec la vitesse.
- Un bon réglage de la géométrie des roues avant est très important.
- Des roues déséquilibrées dégrade le confort et amplifie l'usure des pneus.
- Il est préférable que les pneus tournent dans le même sens pendant toute leur durée de vie.
- Lors d'un changement de pneu, les pneus aux sculptures les plus profondes peuvent être montés sur l'essieu arrière pour réduire le risque de dérapage du train arrière en cas d'aquaplanage, de prise de virage ou de freinage brusque sur une chaussée mouillée.
- Si vous heurtez une bordure de trottoir ou passez dans des trous profonds, les pneus et/ou les jantes risquent d'être endommagés de façon permanente.

- Dans le cas des voitures ayant des tailles de pneu ou de jante différentes à l'avant et à l'arrière, il n'est pas permis de permuter les roues avant et arrière.

Permutation des pneus

Le type de conduite, la pression des pneus, les conditions météorologiques et l'état de la chaussée sont des facteurs qui contribuent à la rapidité du vieillissement et de l'usure des pneus. Une pression correcte du pneu permet une usure régulière.

Pour éviter les différences importantes dans la profondeur de la sculpture et l'apparition de rainure d'usure sur les pneus, il est possible de permuter les roues avant et arrière. La première permutation est conseillée à environ 5 000 km (env. 3 100 miles) puis les suivantes à intervalles de 10 000 km (env. 6 200 miles).

Volvo recommande de prendre contact avec un atelier Volvo agréé en cas d'incertitude sur la profondeur de la sculpture. S'il existe déjà une grande différence dans l'usure (> 1 mm de différence dans la profondeur de sculpture) entre les pneus, il est préférable de monter les pneus les moins usés à l'arrière. Un dérapage du train avant est généralement plus simple à rattraper qu'un dérapage du train arrière. Il est donc important que les roues arrière ne perdent pas leur adhérence avant les roues avant.

Important

Sur les voitures ayant des tailles de pneu ou de jante sur l'essieu avant et l'essieu arrière, les pneus et/ou jantes les plus larges doivent toujours être montés sur l'essieu arrière. Dans ce cas, la permutation des roues avant et arrière dans le but de répartir l'usure des pneus est interdite.

Stockage des roues et des pneus

Pour le stockage de roues complètes (pneu monté sur jante), suspendez-les ou placez-les à plat sur le flanc.

Les pneus seuls (non montés sur jante) doivent être placés à plat sur le flanc ou debout mais jamais suspendus.

Important

Les pneumatiques doivent être remisés dans un lieu frais, sec et sombre. Ils ne doivent jamais être remisés à proximité de solvants, d'essence, d'huiles, etc.

Attention

- Les tailles des jantes et des pneus de votre Volvo sont sélectionnées pour remplir des conditions strictes de stabilité et de propriétés de conduite. Les combinaisons non homologuées de tailles de jantes et de pneus peuvent affecter de façon négative la stabilité et les propriétés de conduite de la voiture.
- Les dommages éventuels provoqués par l'installation de jantes/pneus dont les tailles ne sont pas homologuées ne sont pas couverts par la garantie véhicule neuf. Volvo n'assume aucune responsabilité quant aux conséquences (décès, blessures ou frais) de telles installations.

^[1] Il peut exister des disparités pour certaines dimensions de pneu.

15.7. Dimensions de roue et de pneu homologuées

Dans certains pays, toutes les dimensions homologuées n'apparaissent pas sur la carte grise. Le tableau ci-dessous présente toutes les combinaisons de jantes et de pneus homologués.

✓ = Accepté

Moteur	235/60R17 7,5x17x50,5	235/55R18 ^[1] 7,5x18x50,5	235/50R19 7,5x19x50,5	245/45R20 8 x 20 x 50,5	245/40R21 8 x 21 x 50,5
Tous les moteurs	✓	✓	✓	✓	✓

^[1] La dimension 235/55 R18 ne peut être utilisée sur les voitures équipées de freins 18" qu'avec des jantes homologuées. Contactez votre réparateur Volvo afin de connaître l'équipement de votre voiture.

16. Chargement, rangements et habitacle

16.1. Chargement

16.1.1. Recommandations pour le chargement

Plusieurs informations sont importantes pour le chargement de la voiture.

La capacité de chargement dépend du poids en ordre de marche. Le poids des passagers et des accessoires montés réduisent la capacité de chargement du poids équivalent.



Attention

Le comportement de la voiture varie selon le poids et la répartition de son chargement.

Charger le compartiment à bagages

À ne pas oublier pour le chargement :

- Bloquez le chargement contre le dossier de la banquette arrière.
- Les objets lourds doivent être placés aussi bas que possible. Évitez de placer des charges lourdes sur le dossier replié.
- Protégez les bords coupants avec un matériau mou.
- Fixez tous les bagages avec des sangles dans les anneaux d'arrimage de charge.



Attention

N'oubliez pas que le poids à l'impact d'un objet non attaché de 20 kg (44 livres) est de 1 000 kg (2 200 livres) lors d'une collision frontale à 50 km/h (30 mph).



Attention

Laissez un espace de 10 cm (4 pouces) entre la vitre latérale et la charge si celle-ci arrive au-dessus du bord inférieur de la vitre des portes. Sinon, l'effet de protection du rideau gonflable caché dans le plafond de la voiture disparaît.

 **Attention**

Fixez toujours une charge. Dans le cas contraire, elle risque de pénétrer dans l'habitacle en cas de freinage brutal et de blesser les passagers.

Protégez les bords coupants et les coins saillants avec un matériau doux.

Coupez le moteur et serrez le frein de stationnement lors du chargement/déchargement d'objets longs. Autrement, la charge risque de buter contre le levier ou le sélecteur de vitesses et d'engager un rapport, ce qui pourrait entraîner le déplacement de la voiture.

Augmenter le volume du compartiment à bagages

Il existe une trappe dans la banquette arrière* pour le chargement d'objets longs et fins.

* Option/accessoire.

16.1.2. Crochets pour sacs à provisions

Les crochets pour sacs à provisions maintiennent les sacs en place et empêchent ceux-ci de se retourner et leur contenu de se répandre dans le compartiment à bagages.

Sur les côtés



Les panneaux latéraux comportent également un crochet pour sacs à provisions (un de chaque côté du compartiment à bagages).

 **Important**

Les crochets pour sacs à provisions supportent une charge maximale de 5 kg (11 lbs).

Sous la trappe de plancher* [1]



- 1 Levez la poignée placée au centre du plancher du compartiment à bagages et soulevez le plancher.
 - 2 Mettez le plancher en position verticale et placez-le dans la gorge de réglage de chaque côté.
- > Vous pouvez maintenant accrocher des sacs munis de poignée à la hauteur adéquate.

Dans la boîte à gants

La boîte à gants est aussi munie d'un crochet qui peut servir à suspendre un sac.

* Option/accessoire.

[1] Concerne les voitures avec 5 places :

16.1.3. Œillets de retenue de charge

Les œillets d'arrimage de charge servent à fixer des sangles pour maintenir les charges dans le coffre à bagages.

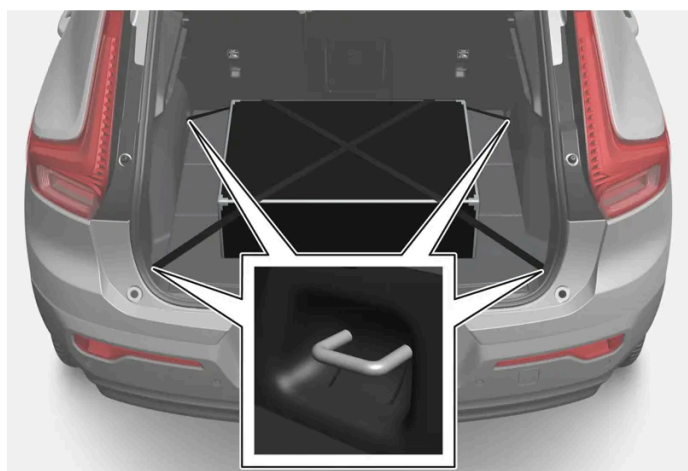

 **Attention**

Les objets durs, tranchants et lourds simplement posés ou qui dépassent peuvent entraîner des blessures en cas de freinage violent.

Attachez toujours les objets lourds ou de grande taille avec l'une des ceintures de sécurité ou une sangle de retenue.

16.1.4. Monter et démonter le filet de protection*

Un filet de protection empêche la charge d'être projetée dans l'habitacle en cas de freinage brusque.

Le filet de chargement se monte dans quatre points de fixation.



Par mesure de sécurité, le filet de chargement doit toujours être fixé selon les instructions ci-dessous.

Le filet est en nylon résistant et peut être fixé à deux endroits dans la voiture :

- Montage avant, derrière les sièges avant.

Cette version du manuel est valable au moment de son impression, mais cette validité ne peut être entièrement garantie pour l'avenir. Pour plus d'informations, consultez la première page, qui comporte un avertissement complet.

- Montage arrière, derrière la banquette arrière.

 **Attention**

Les charges dans le compartiment de chargement doivent être bien arrimées même si le filet de protection est bien monté.

Monter le filet de protection

 **Attention**

Vérifiez que les fixations supérieures du filet de sécurité sont correctement montées et que les sangles sont bien accrochées.

Un filet de protection endommagé ne doit pas être utilisé.

 **Note**

En cas d'installation du filet de protection à l'avant, l'opération est plus facile par les portes arrière.

- 1 Déployez le filet de protection avec les crochets de fixation supérieurs vers le haut.
- 2 Accrochez l'un des crochets du filet dans la fixation arrière ou avant au toit tout en orientant le verrou des sangles vers vous.
- 3 Accrochez le deuxième crochet de fixation du filet à la fixation au toit de l'autre côté.
Veillez à pousser les crochets de fixation du filet vers l'avant jusqu'en butée avant de chaque fixation.

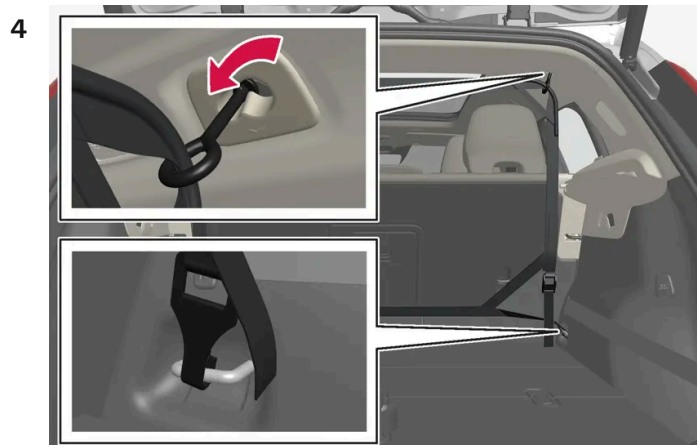

Montage arrière.

En cas de montage arrière :

Lorsque le filet est installé dans les fixations arrière au toit, accrochez la sangle du filet dans les œillets d'arrimage avant du compartiment à bagages.

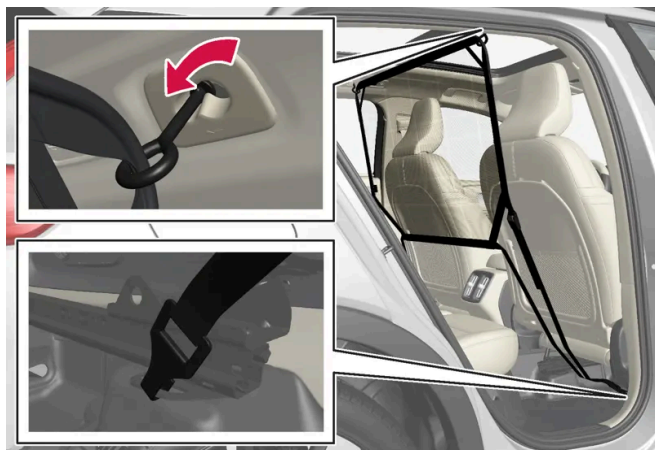

Montage avant.

En cas de montage avant :

Lorsque le filet est monté sur les fixations au toit avant, passez les sangles dans les œillets extérieurs à l'arrière des glissières de siège. Cela permet de redresser les dossiers et d'avancer les sièges plus facilement.

Veillez à ce que le siège et le dossier n'appuient pas trop fort sur le filet lorsque vous reculez à nouveau le siège. Arrêtez le mouvement lorsque le siège ou le dossier touche le filet.

 **Important**

Si le siège ou le dossier appuie fortement sur le filet de chargement, ce dernier et ses fixations risquent d'être endommagés.

- 5 Tendez le filet de chargement à l'aide de la sangle.

Démonter le filet de protection

Le filet de chargement peut facilement être déposé et replié.

- 1 Appuyez sur le bouton du verrou et relâchez légèrement les sangles afin de réduire la tension du filet de chargement, de chaque côté.
- 2 Enfoncez les loquets et décrochez les deux crochets de la sangle.
- 3 Libérez les fixations et décrochez le filet des fixations au toit.
- 4 Pliez le filet et rangez-le dans son étui.
Remonte la patère si vous le souhaitez.

* Option/accessoire.

16.1.5. Charge sur le toit et chargement sur barres de toit

Pour tout chargement sur le toit de la voiture, nous vous recommandons d'utiliser un dispositif développé par Volvo.

Cela vous permettra de réduire le risque d'endommagement de la voiture. Vous pouvez vous procurer des barres de toit Volvo auprès de votre réparateur Volvo agréé.

Conformez-vous aux instructions de montage fournies avec les barres de toit.

- Répartissez uniformément la charge sur les barres. La charge la plus lourde doit se trouver dessous.
- Contrôlez régulièrement que les barres de toit et la charge sont correctement fixées. Arrimez bien la charge à l'aide de sangles.
- Si la charge est plus longue que la voiture à l'avant, un canot ou un kayak par exemple, placez l'anneau de remorquage dans son emplacement à l'avant et utilisez-le pour fixer la sangle.
- La prise au vent et la consommation augmentent avec la taille de la charge.
- Roulez en douceur. Évitez les accélérations brutales, les freinages trop brusques ou les virages pris trop rapidement.

Attention

Le centre de gravité et le comportement de la voiture ne sont plus les mêmes lorsque vous transportez une charge sur le toit.

Respectez les caractéristiques de la voiture concernant les poids et charges maximales autorisées.

16.1.6. Porte-bicyclettes monté sur le crochet d'attelage *

Pour le transport de vélos, nous recommandons les porte-bicyclettes développés par Volvo.

Vous éviterez ainsi d'endommager la voiture et assurerez la plus grande sécurité. Vous pouvez vous procurer des porte-bicyclettes Volvo auprès de votre réparateur Volvo agréé.

Suivez scrupuleusement les informations fournies avec le porte-bicyclette.

- Le poids total du porte-bicyclette et de la charge ne doit pas dépasser 75 kg (165 livres).

 **Attention**

Une utilisation incorrecte du porte-bicyclettes peut endommager le crochet d'attelage et la voiture.

Le porte-bicyclettes peut se détacher du crochet d'attelage si

- il est mal monté sur la boule d'attelage
- il est surchargé (consultez les instructions du porte-bicyclettes pour connaître le poids maximum)
- il est utilisé pour transporter d'autres objets que des vélos.

Les propriétés de la voiture sont affectées lorsqu'un porte-bicyclette est monté sur le crochet d'attelage notamment en raison de :

- une augmentation du poids
- une réduction de la capacité d'accélération
- une réduction de la garde au sol
- une modification des capacités de freinage.

Recommandations pour le chargement de vélos sur le porte-bicyclette

Plus la distance entre le centre de gravité de la charge et la boule d'attelage est grande, plus la charge sur le crochet d'attelage est élevée.

Respectez les recommandations suivantes pour le chargement :

- Placez le vélo le plus lourd au plus près de la voiture.
- Placez les charges symétriquement et aussi près du centre de la voiture que possible en plaçant les vélos en quinconce si vous devez en charger plusieurs.
- Retirez les éléments qui ne sont pas fixés au vélo pour son transport, comme une corbeille, une batterie ou un siège enfant. Pour réduire la charge sur le crochet d'attelage et sur le porte-bicyclette d'une part, et pour réduire la résistance au vent qui affecterait la consommation de carburant d'autre part.
- N'utilisez pas de housses de protection sur les vélos. Elles peuvent rendre les manœuvres plus difficiles, gêner la visibilité et augmenter la consommation de carburant. Cela entraîne aussi une augmentation de la charge sur le crochet d'attelage.

* Option/accessoire.

16.1.7. Conduite avec remorque

En conduite avec une remorque, il faut être vigilant sur un certain nombre de points tels que le crochet d'attelage, la remorque ainsi que le placement des charges dans la remorque.

La capacité de chargement dépend du poids en ordre de marche. Le poids des passagers et des accessoires montés (crochet d'attelage par exemple) réduisent la capacité de chargement du poids équivalent.

La voiture est livrée avec l'équipement nécessaire à la conduite avec une remorque.

- Le crochet d'attelage du véhicule doit être homologué.
- Répartissez la charge dans la remorque de sorte que la charge sur le crochet d'attelage ne dépasse pas la charge maximale sur la boule d'attelage indiquée. La boule d'attelage est incluse dans la charge utile du véhicule.
- Augmentez la pression des pneus jusqu'à la pression de pleine charge.
- Lorsque vous conduisez avec une remorque, la charge imposée au moteur est supérieure à la normale.
- Ne conduisez jamais une voiture neuve avec une remorque lourde. Attendez d'avoir parcouru au moins 1 000 (620 miles).
- Sur les pentes descendantes, longues et abruptes, les freins sont nettement plus sollicités qu'habituellement. Rétrogradez manuellement et maintenez une vitesse moins élevée en conséquence.
- Suivez la législation en vigueur pour les poids et vitesses autorisés.
- Maintenez une vitesse faible si vous tirez une remorque sur une route de montagne pendant plusieurs kilomètres.
- Les poids de remorque maximaux indiqués ne sont valables que pour une altitude inférieure à 1 000 mètres (3 280 ft). À une altitude plus élevée, la puissance du moteur, et donc sa capacité à monter, est réduite en raison de la raréfaction de l'oxygène et le poids maximal de la remorque doit donc être réduit. Les poids de la voiture et de la remorque doivent être réduits de 10 % pour chaque tranche de 1 000 m (3 280 ft) supplémentaire (ou partie de celle-ci).
- Évitez d'emprunter des pentes dont le degré d'inclinaison est supérieur à 12 %.

Note

Des conditions météorologiques extrêmes et la conduite avec une remorque ou en altitude combinés à une qualité de carburant inférieure à celle recommandée sont des facteurs qui augmentent considérablement la consommation de carburant de la voiture.

Poids de remorque

Attention

Suivez les recommandations concernant le poids de la remorque. La remorque et la voiture pourraient sinon être difficiles à contrôler lors des manœuvres d'évitement et lors du freinage.

Note

Les poids mentionnés sont les poids les plus élevés autorisés par Volvo. Les réglementations nationales peuvent limiter le poids des remorques et les vitesses autorisées. Les crochets d'attelage peuvent être homologués pour une charge supérieure à celle autorisée pour la voiture.

Réglage de niveau*

Le système de la voiture pour le contrôle de niveau veille à maintenir une hauteur constante, quelle que soit la charge (jusqu'à la charge maximale autorisée). Lorsque la voiture est immobile, le train arrière s'abaisse légèrement.

Conduite en dénivelé

Dans certaines conditions, la conduite avec remorque peut poser un risque de surchauffe. En cas de surchauffe du moteur et des systèmes de propulsion, un symbole d'avertissement et un message sont affichés sur l'écran conducteur.

Cette version du manuel est valable au moment de son impression, mais cette validité ne peut être entièrement garantie pour l'avenir. Pour plus d'informations, consultez la première page, qui comporte un avertissement complet.

Les conditions suivantes s'appliquent avec une boîte de vitesses automatique :

La boîte de vitesses automatique adapte le rapport en fonction de la charge et du régime moteur.

Pentes raides

Ne bloquez pas la boîte de vitesses automatique sur un rapport supérieur à ce que le moteur peut "supporter". Il n'est pas toujours avantageux de conserver un rapport élevé et un régime bas.

Stationnement en côte

- 1 Enfoncez la pédale de frein.
- 2 Serrez le frein de stationnement.
- 3 Sélectionnez la position P.
- 4 Relâchez la pédale de frein.

Utilisez des cales pour bloquer les roues si vous garez la voiture avec remorque dans une pente.

Démarrage en côte

- 1 Enfoncez la pédale de frein.
- 2 Sélectionnez le rapport D.
- 3 Desserrer le frein de stationnement.
- 4 Relâchez la pédale de frein et avancez.

* Option/accessoire.

16.2. Compartiment à bagages

16.2.1. Filet de protection, grille de protection et cache-bagages

16.2.1.1. Monter et démonter le filet de protection*

Un filet de protection empêche la charge d'être projetée dans l'habitacle en cas de freinage brusque.

Le filet de chargement se monte dans quatre points de fixation.

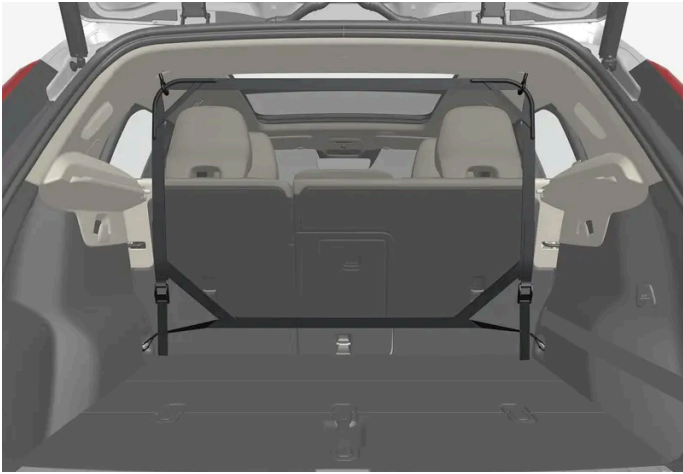

Par mesure de sécurité, le filet de chargement doit toujours être fixé selon les instructions ci-dessous.

Le filet est en nylon résistant et peut être fixé à deux endroits dans la voiture :

- Montage avant, derrière les sièges avant.
- Montage arrière, derrière la banquette arrière.

Attention

Les charges dans le compartiment de chargement doivent être bien arrimées même si le filet de protection est bien monté.

Monter le filet de protection

Attention

Vérifiez que les fixations supérieures du filet de sécurité sont correctement montées et que les sangles sont bien accrochées.

Un filet de protection endommagé ne doit pas être utilisé.

Note

En cas d'installation du filet de protection à l'avant, l'opération est plus facile par les portes arrière.

- 1 Déployez le filet de protection avec les crochets de fixation supérieurs vers le haut.

- 2 Accrochez l'un des crochets du filet dans la fixation arrière ou avant au toit tout en orientant le verrou des sangles vers vous.
- 3 Accrochez le deuxième crochet de fixation du filet à la fixation au toit de l'autre côté.
Veillez à pousser les crochets de fixation du filet vers l'avant jusqu'en butée avant de chaque fixation.

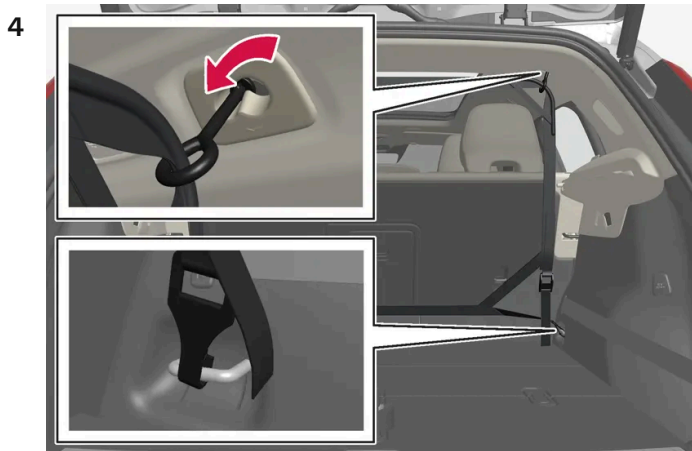

Montage arrière.

En cas de montage arrière :

Lorsque le filet est installé dans les fixations arrière au toit, accrochez la sangle du filet dans les œillets d'arrimage avant du compartiment à bagages.

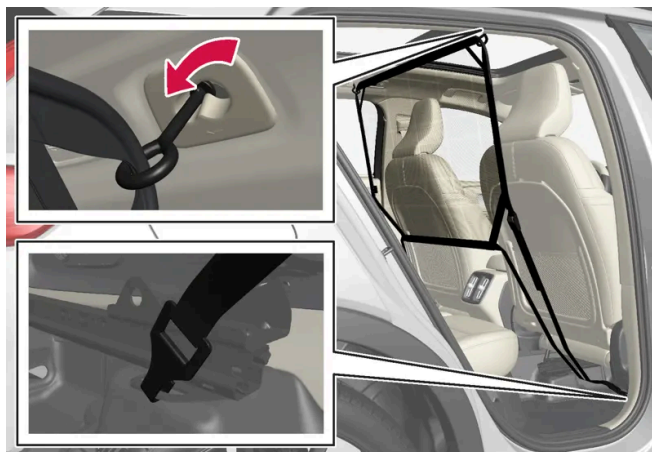

Montage avant.

En cas de montage avant :

Lorsque le filet est monté sur les fixations au toit avant, passez les sangles dans les œillets extérieurs à l'arrière des glissières de siège. Cela permet de redresser les dossiers et d'avancer les sièges plus facilement.

Veillez à ce que le siège et le dossier n'appuient pas trop fort sur le filet lorsque vous reculez à nouveau le siège. Arrêtez le mouvement lorsque le siège ou le dossier touche le filet.

! Important

Si le siège ou le dossier appuie fortement sur le filet de chargement, ce dernier et ses fixations risquent d'être endommagés.

- 5 Tendez le filet de chargement à l'aide de la sangle.

Démonter le filet de protection

Le filet de chargement peut facilement être déposé et replié.

- 1 Appuyez sur le bouton du verrou et relâchez légèrement les sangles afin de réduire la tension du filet de chargement, de chaque côté.
- 2 Enfoncez les loquets et décrochez les deux crochets de la sangle.
- 3 Libérez les fixations et décrochez le filet des fixations au toit.
- 4 Pliez le filet et rangez-le dans son étui.
Remonte la patère si vous le souhaitez.

* Option/accessoire.

16.2.2. Compartiment à bagages

La voiture dispose d'un espace de chargement flexible qui permet de transporter et d'arrimer de grands éléments.

L'abaissement du dossier de la banquette arrière agrandit considérablement le compartiment bagages. Utilisez les œillets de retenue de charge ou un dispositif de retenue pour sacs à provisions pour maintenir les charges en place. Pour pouvoir charger des objets volumineux, il est possible de retirer la plage arrière et de la ranger sous le plancher du compartiment à bagages.

16.2.3. Crochets pour sacs à provisions

Les crochets pour sacs à provisions maintient les sacs en place et empêche ceux-ci de se retourner et leur contenu de se répandre dans le compartiment à bagages.

Sur les côtés



Les panneaux latéraux comportent également un crochet pour sacs à provisions (un de chaque côté du compartiment à bagages).

Important

Les crochets pour sacs à provisions supportent une charge maximale de 5 kg (11 lbs).

Sous la trappe de plancher* ^[1]



- 1 Levez la poignée placée au centre du plancher du compartiment à bagages et soulevez le plancher.
 - 2 Mettez le plancher en position verticale et placez-le dans la gorge de réglage de chaque côté.
- Vous pouvez maintenant accrocher des sacs munis de poignée à la hauteur adéquate.

Dans la boîte à gants

La boîte à gants est aussi munie d'un crochet qui peut servir à suspendre un sac.

Cette version du manuel est valable au moment de son impression, mais cette validité ne peut être entièrement garantie pour l'avenir. Pour plus d'informations, consultez la première page, qui comporte un avertissement complet.

* Option/accessoire.

[1] Concerne les voitures avec 5 places :

16.2.4. Trousse de premier secours*

La trousse de premier secours renferme le matériel nécessaire aux premiers soins.

Rangez la trousse de premiers secours dans un endroit adéquat du compartiment à bagages, par exemple dans l'espace du côté droit. La trousse de premier secours est munie de bandes Velcro qui permettent de la fixer directement sur le panneau.

* Option/accessoire.

16.2.5. Démontez et rangez la plage arrière*

Il est possible de retirer la plage arrière pour augmenter l'espace de chargement.

Retirer la plage arrière





1  Détachez les anneaux de maintien des deux côtés.

2  Décrochez le bord avant de la plage arrière puis sortez-la.

Rangement de la plage arrière sous le plancher du compartiment à bagages



La plage arrière décrochée peut être rangée sous le plancher du compartiment à bagages.

- 1**  Relevez le plancher du compartiment à bagages et utilisez la tige pour le maintenir en position haute.
- 2**  Retournez la plage arrière, avec la face supérieure orientée vers le bas et placez-la dans l'espace avec la partie arrière vers l'avant.

Avec plancher pliant* :

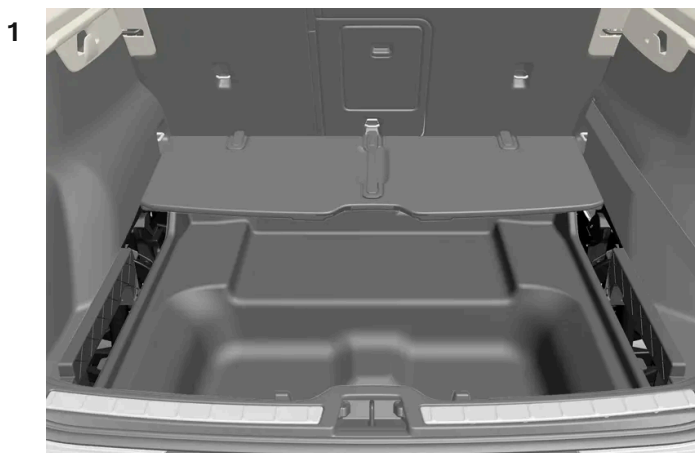

- 1** Repliez le plancher du compartiment à bagages vers l'avant pour ranger la plage arrière avec la face supérieure orientée vers le bas et sa partie arrière vers l'avant.
- 2** Remettez le plancher dans sa position initiale plane.

* Option/accessoire.

Cette version du manuel est valable au moment de son impression, mais cette validité ne peut être entièrement garantie pour l'avenir. Pour plus d'informations, consultez la première page, qui comporte un avertissement complet.

16.2.6. Relever le plancher du compartiment à bagages

Le plancher du compartiment à bagages peut être maintenu en position relevée grâce à la tige.

- 1 Saisissez la poignée pour relever le plancher du compartiment à bagages.
- 2 Sortez la tige et placez son extrémité dans l'encoche située sur la face inférieure du plancher du compartiment à bagages.

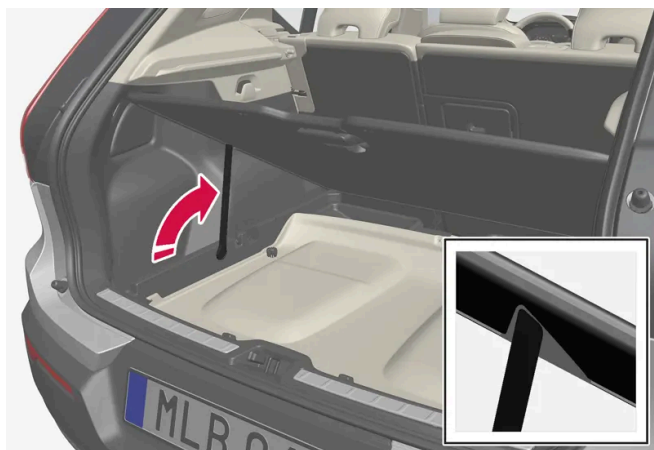

➤ Le plancher du compartiment à bagages est ainsi maintenu en position haute.

Avec plancher pliant*



- 1 Levez la poignée au centre du plancher pliant et rabattez-le vers l'avant.

* Option/accessoire.

16.2.7. Œillets de retenue de charge

Les œillets d'arrimage de charge servent à fixer des sangles pour maintenir les charges dans le coffre à bagages.

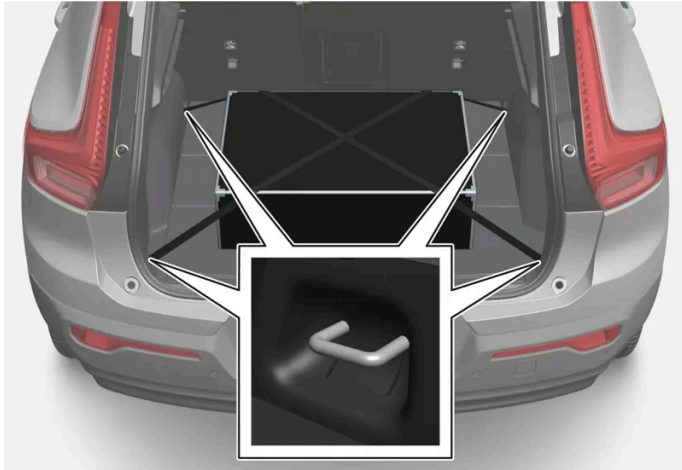

Attention

Les objets durs, tranchants et lourds simplement posés ou qui dépassent peuvent entraîner des blessures en cas de freinage violent.

Attachez toujours les objets lourds ou de grande taille avec l'une des ceintures de sécurité ou une sangle de retenue.

16.2.8. Triangle de présignalisation

Utilisez le triangle de présignalisation pour indiquer aux autres usages de la route si vous devez vous arrêter dans un lieu exposé à la circulation.

Activez également les feux de détresse.

Compartiment de rangement

Le triangle de présignalisation se trouve dans le compartiment situé à l'intérieur du hayon.

Dépliez le triangle de présignalisation

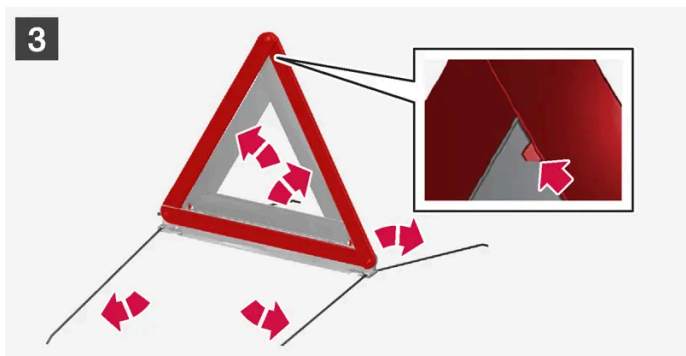

1 1

Ouvrez la trappe en tournant tout d'abord la poignée d'un quart de tour, puis en sortant la trappe de ses fixations supérieures et inférieures.

Poussez le verrou qui maintient le triangle, légèrement vers la droite et le sortir de la housse.

2 2

Sortez le triangle de présignalisation de sa housse, déployez-le et positionnez-le.

3 3

Déployez les pieds du triangle de présignalisation.

Respectez la réglementation concernant l'utilisation du triangle de présignalisation. Placez le triangle de présignalisation en tenant compte de la circulation pour choisir l'emplacement.

Veillez à ce que le triangle de présignalisation avec sa housse soit bien fixé dans son compartiment après utilisation, et que la trappe soit bien refermée.

16.2.9. Retrait du plancher pliable de compartiment à bagages*

Le plancher pliable du compartiment à bagages peut être retiré pour accéder plus facilement, par exemple, au support de carte SIM ou à l'espace de rangement placé en dessous.

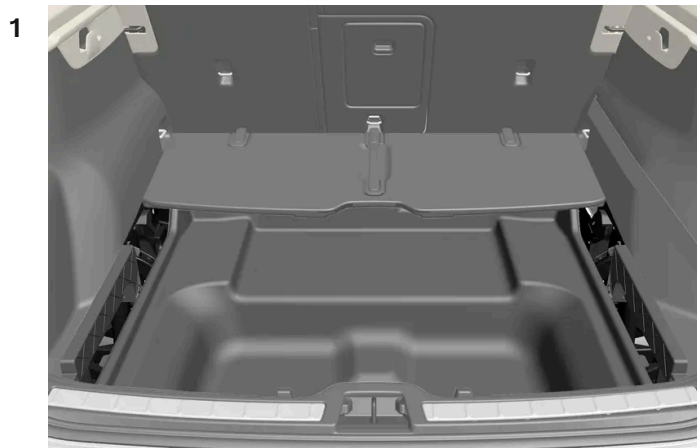

Pliez le plancher pliable de compartiment à bagages vers l'avant.

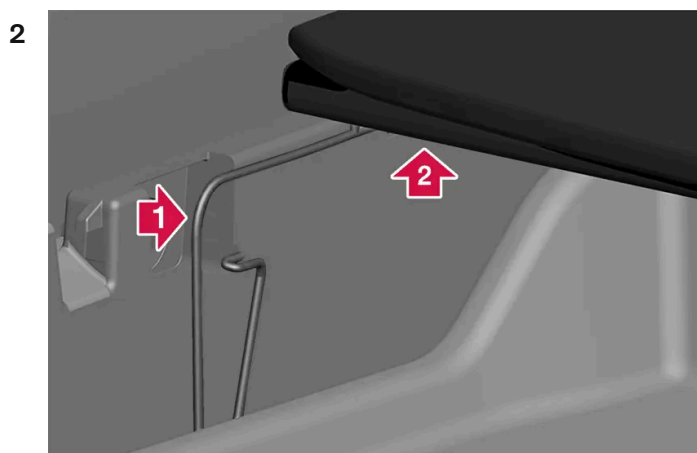

➤ Appuyez sur le ressort de verrouillage à l'endroit indiqué par la flèche jusqu'à la butée. Maintenez enfoncé.

➤ Soulevez en même temps le plancher du compartiment à bagages de quelques millimètres de son support.

3 Relâchez la pression sur le ressort de verrouillage tout en tenant le plancher soulevé.

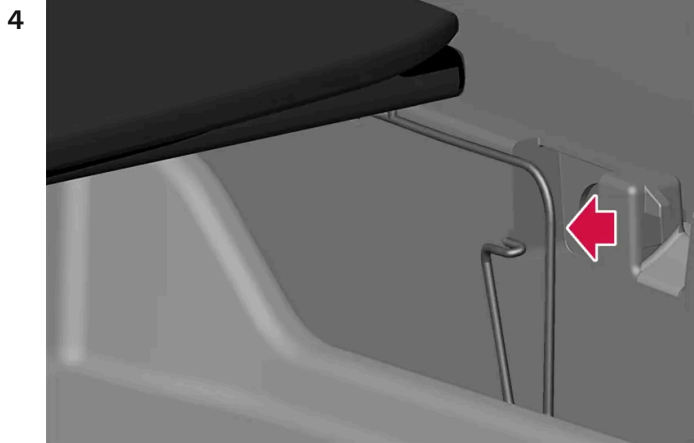

Tenez le plancher soulevé et appuyez sur le ressort de verrouillage de l'autre côté, à l'endroit indiqué par la flèche.

► Si la procédure au point 2 a été correctement effectuée, le plancher du compartiment à bagages doit maintenant être détaché de ses fixations latérales.

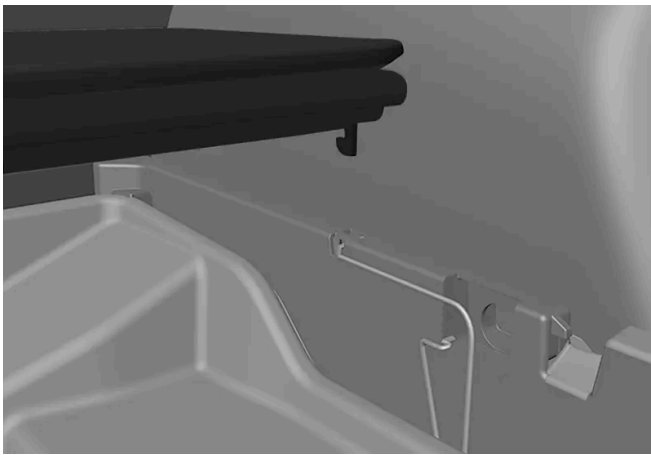

Le plancher du compartiment à bagages peut être replacé avec précaution sur les ressorts de verrouillage sans être verrouillé.

i Note

Le plancher de compartiment à bagages est aussi fixé à l'avant par des charnières.

Volvo recommande de laisser le plancher de compartiment à bagages fixé par les charnières avant.

5 Appuyez sur le plancher de compartiment à bagages pour le verrouiller à nouveau dans ses fixations.

* Option/accessoire.

16.2.10. Déverrouiller le hayon avec le bouton de clé

Cette version du manuel est valable au moment de son impression, mais cette validité ne peut être entièrement garantie pour l'avenir. Pour plus d'informations, consultez la première page, qui comporte un avertissement complet.

La clé comporte un bouton pour déverrouiller le hayon uniquement.

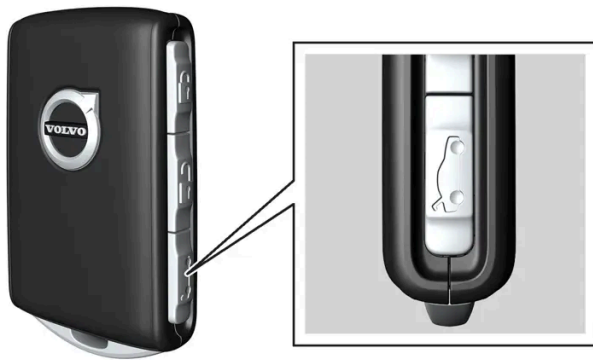

- 1 Appuyez sur le bouton  de la clé.
 - Le hayon se déverrouille et peut être ouvert de l'extérieur.
Les portes latérales restent verrouillées et sous alarme*. Le témoin de verrouillage et d'alarme sur le tableau de bord s'éteint pour indiquer que la voiture n'est pas entièrement verrouillée.
Si le hayon n'a pas été ouvert dans les 2 minutes, il est reverrouillé et l'alarme est réactivée.

Hayon à commande électrique*

- 1 Maintenez le bouton  de la clé enfoncé pendant quelques secondes.
 - Le hayon est déverrouillé et s'ouvre tandis que les portes latérales restent verrouillées et sous alarme*.

Note

Si le hayon motorisé* fonctionne continuellement pendant trop longtemps, il est désactivé pour éviter la surcharge. Il pourra être utilisé de nouveau après quelques minutes.

* Option/accessoire.

16.2.11. Réglage de l'ouverture maximale de hayon à commande électrique*

Réglez le degré d'ouverture maximale du hayon, si par exemple vous devez garer la voiture dans un garage limité en hauteur.

Régler l'ouverture maximale

- 1 Ouvrez le hayon manuellement et arrêtez-le dans la position d'ouverture souhaitée.
 - 2 Tenez enfoncé le bouton  au dessous du hayon pendant environ 3 secondes.
- Deux signaux sonores retentissent et la position choisie est enregistrée.

Note

Il n'est pas possible de programmer une position d'ouverture inférieure à la moitié de l'ouverture du hayon.

Réinitialisation de l'ouverture maximale

- 1 Mettez le hayon manuellement en position complètement ouverte.
 - 2 Tenez enfoncé le bouton  au dessous du hayon pendant environ 3 secondes.
- Deux signaux retentissent et la position enregistrée est supprimée.

* Option/accessoire.

16.2.12. Actionnement du hayon par un mouvement du pied*

Le hayon peut s'ouvrir ou se fermer d'un mouvement de pied* sous le pare-chocs arrière. Cette fonction est particulièrement utile lorsqu'on a les mains occupées.

Si la voiture est équipée du verrouillage et déverrouillage sans clé*, il est possible de déverrouiller le hayon avec un mouvement du pied.

La fonction d'ouverture/fermeture du hayon est aussi disponible si la voiture est équipée du hayon à commande électrique*.

i Note

La fonction d'ouverture du hayon commandée au pied existe en deux versions :

- Ouverture et fermeture avec un mouvement du pied
- Le mouvement du pied ne permet que de déverrouiller le hayon (il faut le lever à la main pour l'ouvrir)

Veillez noter que la fonction d'ouverture et de fermeture avec un mouvement du pied requiert le hayon à commande électrique*.

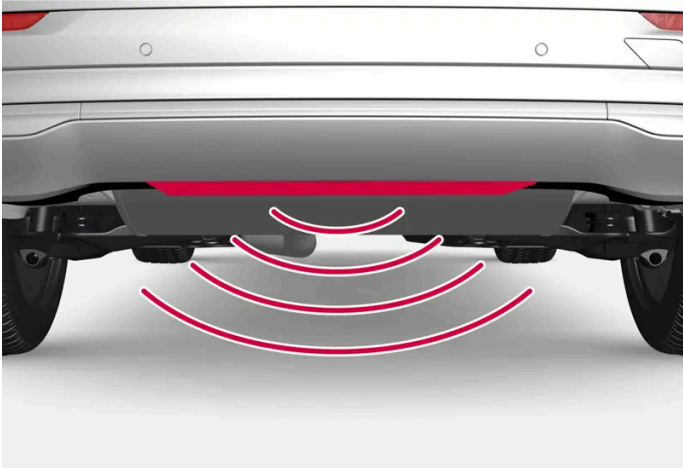

Le capteur est placé au centre du pare-choc.

Une des clés de la voiture doit être détectable et se trouver derrière la voiture, à environ 1 mètre (3 pieds). Cela vaut également lorsque la voiture est déverrouillée.

Ouvrir et fermer par un mouvement du pied

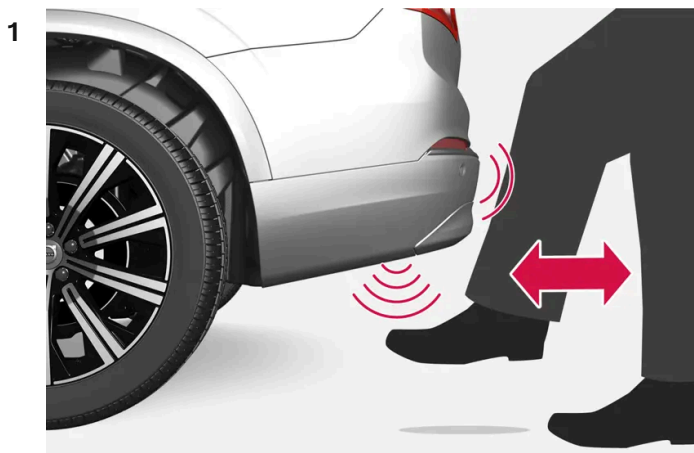

Mouvement du pied dans la zone d'activation du capteur.

Effectuez **un** mouvement du pied vers l'avant dans la zone du capteur sous le pare-choc arrière. Ne pas toucher le pare-chocs. Reculez ensuite d'un pas.

- Un bref signal sonore se fait entendre et le hayon s'ouvre ou se ferme.

Si plusieurs mouvements de pied sont effectués sans qu'une clé soit détectée, la fonction est désactivée pendant un moment.

Ne laissez pas le pied sous la voiture en faisant le mouvement. Cela peut faire échouer l'activation.

Interrompre l'ouverture ou la fermeture par un mouvement du pied

- 1 Effectuer **un** mouvement du pied orienté vers l'avant lors de l'ouverture ou de la fermeture pour arrêter le mouvement du hayon.

Il n'est pas nécessaire que la clé soit détectable pour interrompre l'ouverture ou la fermeture.

Si on arrête le hayon juste avant qu'il se ferme complètement, il s'ouvrira à la prochaine activation.

i Note

Veillez à ce que le pourtour du capteur de mouvement de pied soit propre. L'accumulation de saleté, de glace ou de neige peut perturber son fonctionnement.

i Note

N'oubliez pas que le système peut être activé dans un poste de lavage si la clé est à portée.

* Option/accessoire.

16.2.13. Déverrouiller le hayon de l'intérieur de la voiture

Le hayon peut être déverrouillé de l'intérieur à l'aide d'un bouton situé à côté du volant, sur le tableau de bord.



- 1 Appuyez brièvement sur le bouton  du tableau de bord.
 - > Le hayon se déverrouille et peut être ouvert de l'extérieur.

Avec l'option du hayon à commande électrique* :

- 1 Maintenez le bouton  du tableau de bord enfoncé pendant quelques secondes.
 - > Le hayon s'ouvre.

Note

Si le hayon motorisé* fonctionne continuellement pendant trop longtemps, il est désactivé pour éviter la surcharge. Il pourra être utilisé de nouveau après quelques minutes.

* Option/accessoire.

16.2.14. Déverrouiller le hayon sans clé*

Avec le verrouillage et le déverrouillage sans clé, il suffit d'appuyer légèrement sur le bouton gainé de caoutchouc sur le dessous de la poignée du hayon pour déverrouiller.

Note

L'une des clés de la voiture doit se trouver dans la zone de portée derrière la voiture pour permettre le déverrouillage.

Le hayon est maintenu verrouillé par une serrure électrique.

Pour ouvrir :

- 1 Appuyez légèrement sur le bouton gainé de caoutchouc situé sous la poignée extérieure du hayon.
> Le verrou est libéré.
- 2 Levez la poignée extérieure et ouvrez entièrement le hayon.

Important

- Manipulez le plateau en caoutchouc avec précaution pour ne pas endommager ses contacts électriques. L'activation exige une force minimale.
- N'exercez aucune force de levage sur la plaque gainée de caoutchouc pour ouvrir. Levez avec la poignée.

Il est aussi possible de déverrouiller le hayon en effectuant un mouvement du pied* sous le pare-chocs arrière. Référez-vous à la section séparée.

Attention

Ne roulez pas avec le hayon ouvert. Les gaz d'échappement toxiques pourraient être aspirés à l'intérieur de la voiture par le compartiment à bagages.

* Option/accessoire.

16.3. Rangements et habitacle

16.3.1. Intérieur de l'habitacle

Cette version du manuel est valable au moment de son impression, mais cette validité ne peut être entièrement garantie pour l'avenir. Pour plus d'informations, consultez la première page, qui comporte un avertissement complet.

Vue d'ensemble de l'intérieur de l'habitacle et compartiments de rangement.

Siège avant



Compartiment de rangement dans le panneau de porte, porte-carte* à proximité du volant, pare-soleil et boîte à gants avec crochet escamotable.



Compartiment de rangement dans l'espace pour les jambes, prise électrique et ports USB* au-dessus du chargeur sans fil de téléphone*, portegobelets et rangement sous l'accoudoir de la console de tunnel.

Siège arrière

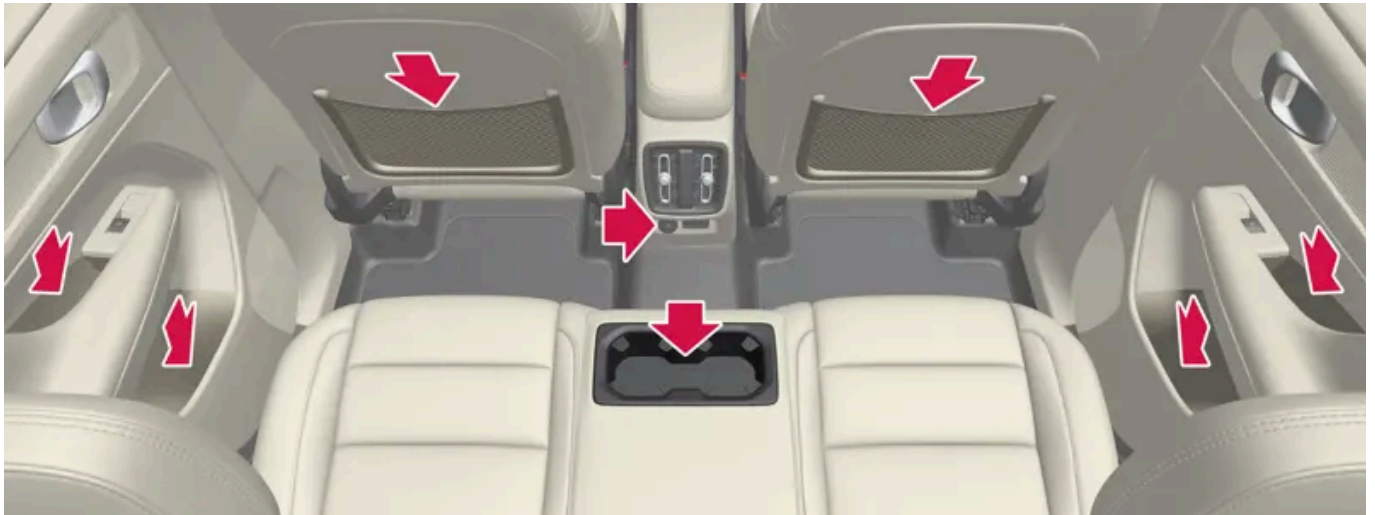

Compartiment de rangement dans le panneau de porte, porte-gobelets* dans le dossier de la place centrale, compartiment de rangement sur le dossier du siège avant et ports USB dans la console tunnel.

Attention

Rangé les objets comme les téléphones, les appareils photo, les télécommandes d'équipements auxiliaires dans la boîte à gants ou d'autres compartiments. En cas de freinage violent ou d'accident, ils risqueraient de blesser les passagers.

Important

Pensez qu'un objet métallique peut facilement rayer les surfaces brillantes, par exemple. Ne placez donc ni clés, ni téléphones ni aucun autre objet sur des surfaces fragiles.

* Option/accessoire.

16.3.2. Vider le cendrier*

L'allume-cigare est accompagné d'un cendrier amovible dans la console de tunnel.



- 1 Tirez sur le cendrier vers le haut pour le sortir puis videz-le.
- 2 Remettez le cendrier dans la console de tunnel.

! **Attention**

Faites attention avec les cendres pour ne pas endommager l'intérieur ou blesser les passagers. Éteignez uniquement les cigarettes à l'endroit prévu.

* Option/accessoire.

16.3.3. Utiliser l'allume-cigare *

L'allume-cigare peut compléter la prise 12 V de la partie avant de la console de tunnel.



Cette version du manuel est valable au moment de son impression, mais cette validité ne peut être entièrement garantie pour l'avenir. Pour plus d'informations, consultez la première page, qui comporte un avertissement complet.

Allume-cigare dans la console de tunnel, siège avant.

- 1 Appuyez sur le bouton de l'allume-cigare.
 - Lorsque l'allume-cigare est incandescent, le bouton ressort.
- 2 Sortez l'allume-cigare de la prise et utilisez le bout incandescent.
- 3 Remettez l'allume-cigare dans la prise.

 **Attention**

Soyez attentif avec l'allume-cigare lorsqu'il est incandescent afin de ne pas endommager l'aménagement intérieur ni blesser les passagers par exemple.

* Option/accessoire.

16.3.4. prise électrique

La console de tunnel comporte une prise électrique 12 V. Le compartiment à bagages est équipé d'une prise 12 V*.

En cas de problème avec une prise électrique, contactez un atelier. Un atelier Volvo agréé est recommandé.

Prise électrique 12 V



Prise électrique 12 V sur la console de tunnel, sièges avant.

Les prises 12 V peuvent être utilisées pour alimenter divers accessoires adaptés, comme par exemple des lecteurs multimédia, des glacières et des téléphones mobiles.



Prise électrique 12 V dans le compartiment à bagages*.

* Option/accessoire.

16.3.5. Utiliser les prises électriques

Les prises 12 V peuvent être utilisées pour alimenter divers accessoires adaptés, comme par exemple des lecteurs multimédia, des glacières et des téléphones mobiles.

Pour que les prises fournissent du courant, la voiture doit être au moins en position de contact I. Les prises sont ensuite actives tant que le niveau de la batterie de démarrage n'est pas trop bas.

Les prises se désactivent dès que le moteur est coupé et la voiture verrouillée. Les prises sont encore actives durant 7 minutes maximum si le moteur est coupé mais que la voiture reste non verrouillée ou verrouillée avec les serrures à pêne dormant temporairement désactivées.

Note

N'oubliez pas que l'utilisation des prises électriques alors que le moteur est à l'arrêt risque d'entraîner une réduction notable du niveau de batterie qui pourrait provoquer une limitation de l'utilisation d'autres fonctions.

Les accessoires connectés à une prise électrique peuvent être activés même lorsque le système électrique de la voiture est éteint ou lors du préconditionnement. Pour cette raison, il convient de débrancher les contacts lorsque les accessoires ne sont pas utilisés afin d'éviter que la batterie de démarrage ne se décharge.

 **Attention**

- N'utilisez pas d'accessoires avec des contacts volumineux ou lourds qui risqueraient d'endommager la prise ou de se détacher pendant la conduite.
- N'utilisez pas d'accessoires qui pourraient provoquer des perturbations sur le récepteur radio ou le système électrique de la voiture par exemple.
- Placez l'accessoire de façon qu'il ne risque pas de blesser le conducteur ni les passagers en cas de freinage brusque ou de collision.
- Surveillez les accessoires branchés. Ils peuvent produire de la chaleur et brûler les passagers ou l'aménagement intérieur de la voiture.

Utiliser les prises 12 V

- 1 Enlevez les caches (console tunnel) ou abaissez le couvercle (compartiment bagages) devant la prise et connectez l'accessoire.
- 2 Débranchez l'accessoire et reposez les caches (console tunnel) ou relevez le couvercle (compartiment bagages) dès que la prise n'est plus utilisée ou est laissée sans surveillance.

 **Important**

La puissance maximale est de 120 W (10 A) par prise.

16.3.6. Utiliser la boîte à gants

La boîte à gants est placée côté passager. La boîte à gants peut accueillir, par exemple, le document d'information sur papier à l'attention du propriétaire. Elle comporte aussi un compartiment pour stylo et un porte-carte.



Boîte à gants avec crochet escamotable.

Il est possible de sortir le crochet sur la boîte à gants lorsque celle-ci est ouverte mais reste utilisable lorsqu'elle est fermée.

! Important

Le crochet doit être complètement sorti ou complètement rentré pour ne pas être endommagé à la fermeture de la boîte à gants.

16.3.7. Pare-soleil

Des pare-soleils, placés sur le plafonnier, sont à disposition du conducteur et du passager avant. Il est possible de les abaisser et de les orienter sur le côté au besoin.



L'illustration est schématique, l'apparence peut être différente.

L'éclairage* du miroir s'allume automatiquement lorsque vous en soulevez le couvercle.

Cette version du manuel est valable au moment de son impression, mais cette validité ne peut être entièrement garantie pour l'avenir. Pour plus d'informations, consultez la première page, qui comporte un avertissement complet.

Le cadre du miroir comporte une pince où vous pouvez ranger des cartes ou des tickets par exemple.

* Option/accessoire.

16.3.8. Console du tunnel

La console de tunnel se trouve entre les sièges avant.

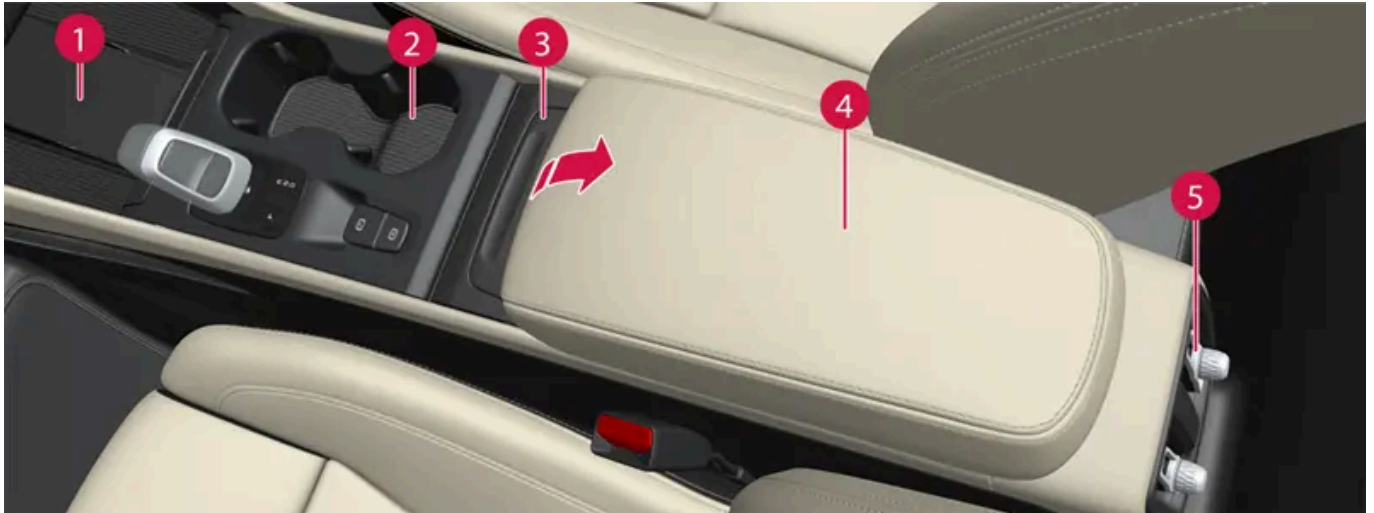

- 1 Chargeur de téléphone sans fil*
- 2 Compartiment de rangement avec porte-gobelets.
- 3 Corbeille* ^[1] détachable pour être vidée.
- 4 Compartiment de rangement sous l'accoudoir.
- 5 Commande de climatisation pour les sièges arrière* ou le compartiment de rangement. Des ports USB se trouvent également en dessous.

Attention

Rangez les objets comme les téléphones, les appareils photo, les télécommandes d'équipements auxiliaires dans la boîte à gants ou d'autres compartiments. En cas de freinage violent ou d'accident, ils risqueraient de blesser les passagers.

Important

Pensez qu'un objet métallique peut facilement rayer les surfaces brillantes, par exemple. Ne placez donc ni clés, ni téléphones ni aucun autre objet sur des surfaces fragiles.

i Note

L'un des capteurs de l'alarme* se trouve sous le porte-gobelet de la console de tunnel. Évitez de placer des pièces de monnaie, des clés ni d'autres objets métalliques dans le porte-gobelet qui risqueraient de déclencher l'alarme.

i Note

Les ports USB peuvent servir à recharger un téléphone ou une tablette tactile, par exemple. Seul le port USB avant peut servir à la lecture d'éléments multimédia sur le système audio de la voiture.

* Option/accessoire.

^[1] Voitures avec boîte de vitesses automatique uniquement.

16.3.9. Fusibles sous le siège avant gauche

Les fusibles sous le siège avant gauche protègent par exemple les prises électrique, les écrans et les modules de porte.

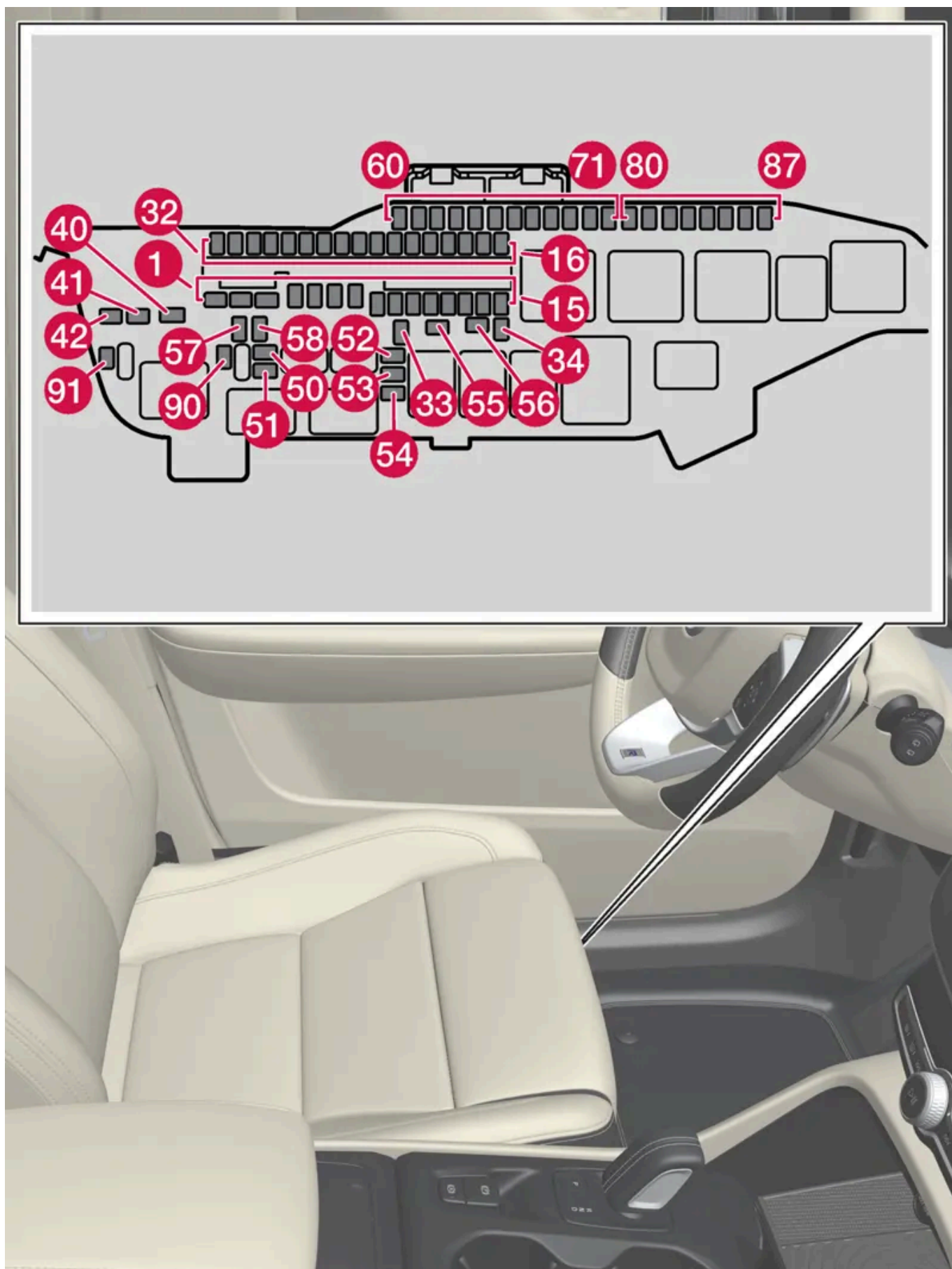

Dans la **centrale électrique du compartiment moteur** se trouvent des emplacements pour les fusibles de rechange.

Emplacements

La position des fusibles est indiquée sur l'intérieur du couvercle. Les fonctions et composants du tableau de fusibles recouvrent plusieurs modèles et motorisations. C'est pourquoi un fusible peut protéger moins de composants que ce qui est indiqué dans le tableau ou peut ne pas être présent du tout, selon l'équipement de la voiture.

Si une position affiche plusieurs valeurs dans le tableau, la valeur varie selon le niveau d'équipement. Choisissez alors la valeur du fusible qui est remplacé. En cas d'incertitude, contactez un atelier. Un atelier Volvo agréé est recommandé.

Fonction	Ampère	Type
1 Module de commande audio	40	MCase+ HT ^[1]
2 Module électrique central A : capteurs, radars, sièges à commande électrique *	40	MCase+ HT ^[1]
3 Module électrique central B : capteurs, radars, sièges à commande électrique *	40	MCase+ HT ^[1]
4 Module de ventilateur de climatisation avant	40	MCase+ HT ^[1]
5 Hayon à commande électrique *	25	MCase+ ^[1]
6 Siège à commande électrique *, droit	20	MCase+ ^[1]
7 Chauffage de stationnement *	25	MCase+ ^[1]
8 –	–	MCase+ ^[1]
9 Module de porte arrière droite	20	Micro
10 Module de porte arrière gauche	20	Micro
11 Module de porte avant gauche	20	Micro
12 Module de sécurité (ASDM)	5	Micro
13 Module de porte avant droite	20	Micro
14 Siège chauffant arrière *	15	Micro
15 –	–	Micro
16 –	–	Micro
17 Capteur d'ensoleillement	5	Micro
18 Blocage volant	7,5	Micro
19 Module de commande de climatisation	7,5	Micro
20 Capteurs de mouvement intérieurs *	5	Micro
21 Écran conducteur	5	Micro
22 Clavier sur la console centrale	5	Micro
23 Module de volant	5	Micro
24 Module de bouton de démarrage Module électronique de changement de rapport Frein de stationnement électronique	5	Micro
25 Écran central	5	Micro
26 Module de commande services connectés	5	Micro
27 Module d'antenne multibande Module d'antenne télématique	5	Micro
28 Bobines de relais	5	Micro
29 Ouverture du hayon par un mouvement du pied *	5	Micro

	Fonction	Ampère	Type
30	Module de commande de Sensus TV *	15	Micro
31	Port de diagnostic OBD-II	10	Micro
32	Blocage éthylométrique *	5	Micro
33	Moteur de verrouillage de l'appui-tête, arrière gauche	15	Micro
34	Moteur de verrouillage de l'appui-tête, arrière droit	15	Micro
40	Dégivrage de la lunette arrière	30	MCase+ ^[1]
41	Prétensionneur de ceinture, gauche	40	MCase+ HT ^[1]
42	Prétensionneur de ceinture, droite	40	MCase+ HT ^[1]
50	Capteur d'humidité	5	Micro
51	Module de commande de pompe à carburant	20	Micro
52	Pompe à liquide de refroidissement	7,5	Micro
53	Volant chauffant *	15	Micro
54	Capteur d'humidité de l'air Capteur de particules atmosphériques	5	Micro
55	Lave-phares *	25	MCase+ ^[1]
56	Lave-glace de pare-brise et de lunette arrière	25	MCase+ ^[1]
57	–	–	MCase ^[1]
58	–	–	MCase ^[1]
59	–	–	Micro
60	–	–	Micro
61	–	–	Micro
62	–	–	Micro
63	Prétensionneur de ceinture de sécurité	5	Micro
64	Blind Spot Information (BLIS) *	5	Micro
65	–	–	Micro
66	Radar, avant	5	Micro
67	–	–	Micro
68	–	–	Micro
69	Caméra de stationnement *	5	Micro
70	–	–	Micro
71	Module de commande pour les coussins gonflables et les prétensionneurs de ceinture de sécurité	5	Micro
80	Essuie-glace arrière	15	Micro
81	Console de plafonnier pour toit panoramique *	20	Micro
82	–	–	Micro
83	Éclairage intérieur Antiéblouissement du rétroviseur intérieur * Capteur de pluie et de luminosité * Panneau de commande dans les portes arrière et le compartiment à bagages	7,5	Micro
84	–	–	Micro
85	Module de commande fonctions d'aide à la conduite	5	Micro
86	Blocage éthylométrique *	5	Micro

	Fonction	Ampère	Type
87	Chargeur sans fil de téléphone* Port USB	5	Micro
90	–	–	Micro
91	–	–	Micro

[1] Ce type de fusible doit être remplacé par un atelier. Un atelier Volvo agréé est recommandé.

* Option/accessoire.

16.4. Trappe pour les objets longs dans la banquette arrière *

La trappe dans le dossier de la banquette arrière permet de transporter des objets longs et étroits comme des skis par exemple.

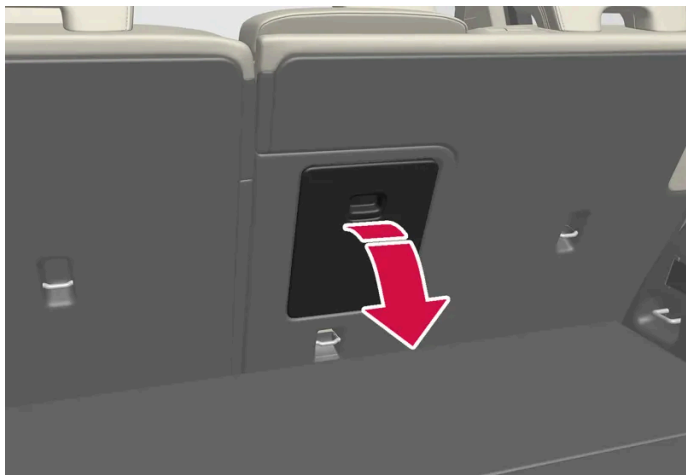

- 1 Dans le compartiment à bagages, saisissez la poignée de la trappe et ouvrez-la.
- 2 Abaissez l'accoudoir de la banquette arrière en avant.
- 3 Relevez l'appuie-tête de la place centrale afin que la tige en acier ne bloque pas l'ouverture de la trappe.

La trappe pour les objets longs doit être fermée pour utiliser le verrouillage privé.

* Option/accessoire.

17. Maintenance et entretien

17.1. Entretien du véhicule

17.1.1. Nettoyage intérieur

17.1.1.1. Nettoyer l'écran central

La saleté, les taches et la graisse présente sur les doigts peuvent affecter les performances et la lisibilité de l'écran central. Nettoyez souvent l'écran avec une microfibre.

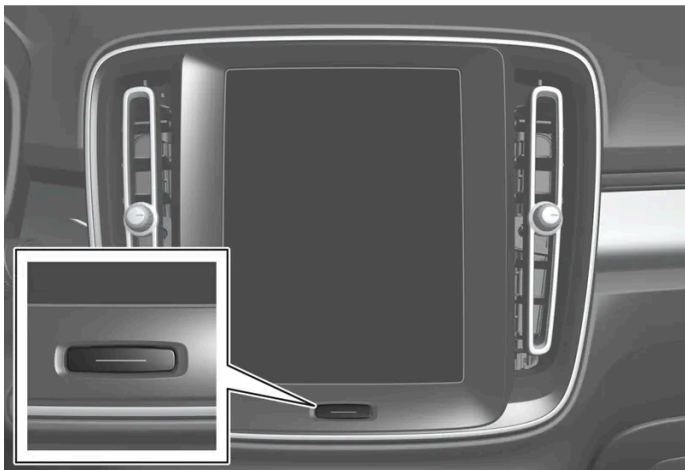

- 1 Fermez l'écran central par une longue pression sur le bouton page d'accueil.
- 2 Essuyez l'écran avant un chiffon microfibras propre et sec en appliquant de petits mouvements circulaires. Au besoin, humidifiez légèrement le chiffon microfibras avec de l'eau propre.
- 3 Activez l'écran par une courte pression sur le bouton page d'accueil.

! Important

Pour nettoyer l'écran central, le chiffon en microfibras doit être propre (ni sable ni saleté).

 **Important**

Pour le nettoyage de l'écran central, n'appliquez qu'une légère pression. Une forte pression risque d'endommager l'écran.

 **Important**

Ne vaporisez aucun liquide ou substance chimique abrasive directement sur l'écran central. N'utilisez pas de produit pour les vitres, d'agent nettoyant, de solvant, d'alcool, d'ammoniac ni de produit contenant un abrasif.

N'utilisez jamais des toiles abrasives, des serviettes en papier ni de papier de soie qui risqueraient de rayer l'écran central.

17.1.1.2. Nettoyer l'écran conducteur

Essayez avec précaution le verre de protection de l'écran avec un chiffon en microfibras propre et sec. Au besoin, humectez légèrement le chiffon en microfibras.

N'utilisez jamais un produit nettoyant. Dans les cas extrêmes, vous pouvez utiliser un agent nettoyant spécial disponible dans les concessions Volvo.

17.1.1.3. Nettoyer un volant en cuir

Utilisez des produits nettoyants et des produits d'entretien automobile recommandés par Volvo. Procédez à un nettoyage régulier et traitez les taches sans attendre. Le passage de l'aspirateur est important avant le nettoyage avec un produit.

Le cuir a besoin de respirer. Ne recouvrez jamais le volant en cuir avec une protection en plastique. Les Volvo Leather Care Kit/Wipes sont recommandées pour le nettoyage du volant en cuir. Éliminez la saleté, la poussière (etc.) avec une éponge ou un chiffon humide.

 **Important**

Les objets saillants (comme une bague) peuvent endommager le cuir du volant.

17.1.1.4. Nettoyer les ceintures de sécurité

Utilisez des produits nettoyants et des produits d'entretien automobile recommandés par Volvo. Procédez à un nettoyage régulier et traitez les taches sans attendre. Le passage de l'aspirateur est important avant le nettoyage avec un produit.

Utilisez de l'eau et un détergent synthétique, un produit de nettoyage spécial textile est disponible chez les réparateurs Volvo agréés. Veillez à ce que la ceinture de sécurité soit sèche avant de l'enrouler.

17.1.1.5. Nettoyer l'intérieur

Utilisez des produits nettoyants et des produits d'entretien automobile recommandés par Volvo. Procédez à un nettoyage régulier et traitez les taches sans attendre. Le passage de l'aspirateur est important avant le nettoyage avec un produit.

Important

- Certains vêtements teints (jeans foncés ou vêtements en daim) peuvent déteindre sur la garniture. Si cela se produit, il est important de nettoyer et traiter au plus vite la partie concernée de la garniture.
- N'utilisez jamais de solvants agressifs (liquide lave-glace, détachant, essence minérale ou alcool concentré) pour nettoyer l'intérieur. Vous risqueriez d'endommager la garniture ainsi que les autres matériaux.
- Ne vaporisez jamais de produit nettoyant directement sur les composants comportant des commandes et de boutons électriques. Il est préférable de les essuyer avec un chiffon légèrement humecté de produit nettoyant.
- Des objets tranchants ou des bandes Velcro peuvent endommager la garniture textile.
- Utilisez uniquement les agents nettoyants sur le type de matériau pour lequel ils ont été conçus.

17.1.1.6. Nettoyage des tapis de sol en textile

Lors du nettoyage des tapis, il est recommandé d'utiliser un agent de nettoyage pour textiles. Procédez à un nettoyage régulier et traitez les taches sans attendre. Le passage de l'aspirateur est important avant le nettoyage avec un produit.

Retirez les tapis pour nettoyer séparément la moquette et les tapis. Chaque tapis de sol est fixé par des broches.

- 1 Sortez le tapis en le saisissant au niveau de chaque broche et en tirant vers le haut.
- 2 Éliminez la poussière et la saleté avec un aspirateur.

 **Note**

Afin de ne pas les endommager, ne battez pas et ne secouez pas les tapis de sol pour éliminer la saleté qui s'y est déposée.

- 3 Pour les taches sur le tapis de sol, nous recommandons un agent nettoyant textile, après le passage de l'aspirateur.
- 4 Après le nettoyage, installez le tapis de sol en appuyant dessus au niveau des broches pour les encliqueter.

 **Attention**

Utiliser uniquement un tapis d'insertion à chaque siège et vérifier avant de conduire que le tapis au siège conducteur est correctement installé et fixé aux pointes afin d'éviter qu'il ne se coince autour et sous les pédales.

17.1.1.7. Nettoyer les éléments intérieurs en plastique, métal ou bois

Utilisez des produits nettoyants et des produits d'entretien automobile recommandés par Volvo. Procédez à un nettoyage régulier et traitez les taches sans attendre.

Pour détacher pièces et surfaces intérieures, nous vous recommandons d'utiliser un chiffon en microfibres ou en fibranne légèrement humide que vous trouverez chez votre réparateur Volvo.

Ne frottez ou ne raclez jamais une tache. N'utilisez jamais de détachant trop agressif.

 **Important**

N'utilisez pas de solvant contenant de l'alcool pour nettoyer le verre de l'écran conducteur.

 **Important**

Pensez que les surfaces brillantes se rayent facilement. Essuyez ces surfaces avec un chiffon en microfibres propre et sec en procédant avec de petits mouvements circulaires. Au besoin, humectez légèrement le chiffon avec de l'eau propre.

17.1.1.8. Nettoyer les garnitures en cuir*

Utilisez des produits nettoyants et des produits d'entretien automobile recommandés par Volvo. Procédez à un nettoyage régulier et traitez les taches sans attendre. Le passage de l'aspirateur est important avant le nettoyage avec un produit.

Le cuir des garnitures* Volvo est traité pour conserver son aspect d'origine.

La garniture en cuir* est un produit naturel qui change et prend une jolie patine avec le temps. Afin de conserver les propriétés et la couleur du cuir, un nettoyage et un entretien réguliers sont nécessaires. Volvo propose des produits complets, Volvo Leather Care Kit/Wipes, pour le nettoyage et le traitement des garnitures en cuir. Lorsqu'ils sont utilisés selon les instructions, ces produits préservent la couche protectrice du cuir.

Pour obtenir le meilleur résultat possible, Volvo recommande le nettoyage et l'application d'une crème protectrice deux à quatre fois par an (ou plus souvent au besoin). Les Volvo Leather Care Kit/Wipes sont disponibles chez votre réparateur Volvo.

Nettoyer les garnitures en cuir

- 1 Appliquez un produit de nettoyage des cuirs sur une éponge humide et compressez l'éponge jusqu'à ce que de la mousse apparaisse.
- 2 Appliquez l'éponge en un mouvement circulaire sur la tache.
- 3 Mouillez abondamment la tache avec l'éponge, laissez l'éponge absorber la tache sans frotter.
- 4 Séchez la tache avec une serviette douce et laissez le cuir sécher complètement.

Protection des garnitures en cuir

- 1 Appliquez un peu de produit de protection des cuirs sur un chiffon puis frottez le cuir en un mouvement circulaire.
 - 2 Laissez sécher pendant environ 20 minutes.
- La protection des garnitures en cuir leur permet de mieux résister aux rayons ultraviolets du soleil.

* Option/accessoire.

17.1.1.9. Nettoyer des garnitures Microtech*

Utilisez des produits nettoyants et des produits d'entretien automobile recommandés par Volvo. Procédez à un nettoyage régulier et traitez les taches sans attendre. Le passage de l'aspirateur est important avant le

Cette version du manuel est valable au moment de son impression, mais cette validité ne peut être entièrement garantie pour l'avenir. Pour plus d'informations, consultez la première page, qui comporte un avertissement complet.

nettoyage avec un produit.

Les garnitures Microtech de Volvo sont traitées pour conserver leur aspect d'origine.

Afin de conserver les propriétés et la couleur des garnitures, un nettoyage et un entretien réguliers sont nécessaires.

 **Note**

Utilisez un produit nettoyant sans alcool ou un produit nettoyant Volvo pour les intérieurs (VCC interior cleaner).

Nettoyer des garnitures Microtech

- 1 Appliquez un produit de nettoyage des cuirs sur une éponge humide et compressez l'éponge jusqu'à ce que de la mousse apparaisse.
- 2 Appliquez l'éponge en un mouvement circulaire sur la tache.
- 3 Mouillez abondamment la tache avec l'éponge, laissez l'éponge absorber la tache sans frotter.
- 4 Séchez la tache avec une serviette douce et laissez le cuir sécher complètement.

Protéger les garnitures Microtech

- 1 Appliquez un peu de produit de protection des cuirs sur un chiffon puis frottez le cuir en un mouvement circulaire.
 - 2 Laissez sécher pendant environ 20 minutes.
- La protection des garnitures en vinyle leur permet de mieux résister aux rayons ultraviolets du soleil.

* Option/accessoire.

17.1.1.10. Nettoyer les garnitures textiles et du plafond

Lors du nettoyage des matières textiles et du nubuck, il est recommandé d'utiliser un agent de nettoyage pour textiles. Nettoyez les taches si nécessaire et immédiatement.

 **Important**

Ne grattez ou ne frottez jamais une tache car cela peut endommager la garniture.

 **Important**

N'utilisez jamais un produit détachant ou un solvant puissant, sous peine d'endommager la garniture.

Nettoyer les garnitures textiles

1. Commencez par passer l'aspirateur sur la garniture.
2. Suivez les instructions pour le nettoyant pour tissus.
3. Pour le lavage, il est recommandé d'utiliser une machine à injection-extraction pour l'absorption du liquide de nettoyage puis pour le rinçage.

 **Important**

Certains vêtements teintés (comme ceux en jean ou en suède) peuvent déteindre sur la garniture en textile. Les taches difficiles, telles que l'huile, peuvent être difficiles à enlever.

 **Important**

Nettoyez toujours la garniture en entier, même s'il n'y a que quelques taches. Vous éviterez ainsi les auréoles.

 **Note**

N'installez pas la garniture lors du nettoyage.

Nettoyage de la garniture du plafond

1. Brossez soigneusement la garniture du plafond avec une brosse douce.
2. Suivez les instructions pour le nettoyant pour tissus.
3. Utilisez ensuite un chiffon doux et non pelucheux pour essuyer la garniture du plafond.

 **Important**

Un nettoyage négligent peut endommager la garniture du plafond.

17.1.2. Nettoyage extérieur

17.1.2.1. Nettoyage des lampes extérieures

Des lampes sales offrent une efficacité dégradée. Nettoyez-les régulièrement, par exemple lorsque vous faites le plein.

Lavez les lampes extérieures, telles que les phares et les feux arrière, avec une éponge douce et propre, un savon doux et de l'eau tiède.

L'apparition de condensation sur l'intérieur du verre durant le lavage est normale. Celle-ci disparaîtra. Toutes les lampes extérieures sont conçues pour y résister. La condensation est normalement éliminée par ventilation du boîtier lorsque la lampe est allumée pendant quelque temps.

 **Important**

Ne nettoyez pas les lampes avec des produits nettoyants agressifs ou avec des produits chimiques. Ces produits, tels que les produits alcooliques, peuvent fissurer le verre.

 **Important**

Ne frottez jamais avec une éponge ou un chiffon sec car cela peut provoquer des décharges électriques susceptibles d'endommager les composants de la lampe.

17.1.2.2. Nettoyage des balais d'essuie-glace

La voiture doit être nettoyée dès qu'elle est sale. Plus vous laissez la saleté sur la peinture, plus elle sera difficile à éliminer et plus le risque de rayures augmente. Lavez la voiture sur une plate-forme de lavage avec séparateur d'huiles. Utilisez un shampoing pour voitures recommandé par Volvo.

Des restes d'asphalte, de poussière ou de sel sur les balais d'essuie-glace ainsi que les insectes ou la glace sur le pare-brise réduisent la durée de vie des balais.

Pour le nettoyage, placez les essuie-glaces en position d'entretien.

 **Note**

Nettoyez régulièrement les balais d'essuie-glace et le pare-brise avec une solution tiède savonneuse ou de shampoing pour voiture. N'utilisez aucun solvant agressif.

17.1.2.3. Peinture de la voiture

La peinture est composée de plusieurs couches et constitue une part importante de la protection anticorrosion de la voiture. Il convient donc de la contrôler régulièrement.

Les détériorations de peinture les plus courantes sont par exemple les éclats dus aux projections de gravillons, les rayures et les marques sur les bordures d'ailes, portières et pare-chocs. Pour éviter toute attaque de la rouille, les dommages à la peinture doivent être réparés immédiatement.

17.1.2.4. Codes couleur

L'autocollant des codes de couleur se trouve sur le montant de porte droit de la voiture, entre les portes avant et arrière. Il est visible à l'ouverture de la porte arrière droite.

Code couleur

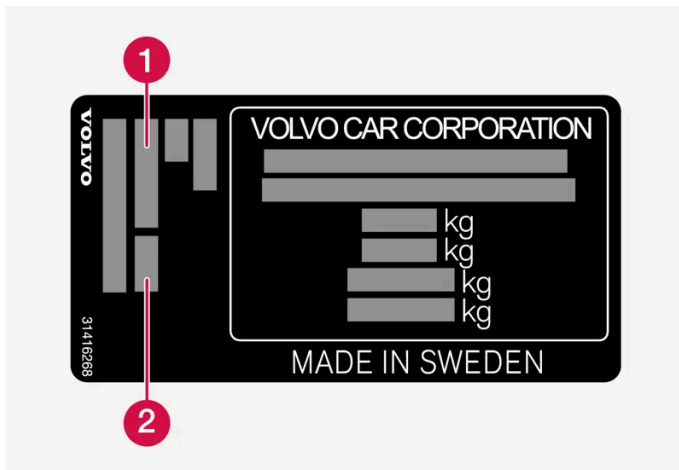

1 Code couleur extérieure

2 Éventuellement, code couleur extérieure secondaire

17.1.2.5. Petites retouches de peinture

La peinture joue un rôle important dans la protection anticorrosion de la voiture et doit, de ce fait, être vérifiée régulièrement. Les détériorations de peinture les plus courantes sont par exemple les éclats dus aux projections de gravillons, les rayures et les marques sur les bordures d'ailes, portières et pare-chocs.

Pour éviter toute attaque de la rouille, les dommages à la peinture doivent être réparés immédiatement.

Note

Pour la retouche de peinture, la surface doit être propre et sèche. La température de la surface doit être d'au moins 15 °C (59 °F).

Matériel nécessaire

- Apprêt - pour les pare-chocs à revêtement plastique, des apprêts adhésifs peuvent par exemple être disponibles en aérosol.
- vernis de base ou transparent, en vaporisateur ou en stylo^[1].
- Ruban adhésif de masquage.
- chiffon abrasif fin.

Faire des retouches de peinture sur une surface endommagée

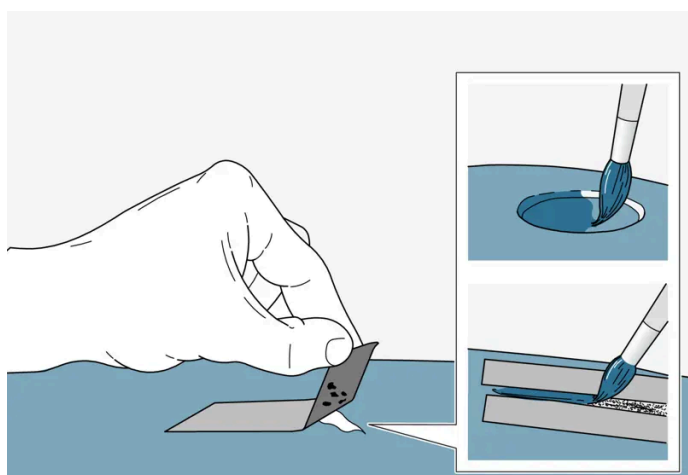

Si le dommage n'a pas atteint la partie métallique, une retouche à la peinture peut être appliquée directement après nettoyage de la surface.

- 1** Collez un morceau de ruban adhésif de masquage sur la surface endommagée. Retirez-le pour enlever les éventuelles écailles.
Si le dommage a atteint la surface métallique (la tôle), il convient d'utiliser un apprêt. En cas de dommage sur une surface en plastique, il convient d'utiliser un apprêt adhésif pour obtenir un meilleur résultat. Vaporisez dans le couvercle du vaporisateur et utilisez un pinceau pour appliquer.
- 2** Avant la peinture, un léger ponçage local avec une toile à poncer très fine peut être nécessaire (pour aplanir les arêtes irrégulières par exemple). Nettoyez soigneusement la surface (en éliminant la graisse et le sel) et laissez sécher.
- 3** Agitez l'apprêt énergiquement et appliquez-le à l'aide d'un pinceau fin, d'une allumette ou d'un outil similaire. Terminez avec un vernis de base ou transparent lorsque l'apprêt a séché.

Pour les rayures, employez la procédure décrite ci-dessus, mais appliquez du ruban de masquage autour de la surface endommagée pour protéger la peinture intacte.

Les stylos et vaporisateurs de retouche de peinture sont disponibles auprès des revendeurs Volvo.

Note

Si l'éclat dû à la projection n'atteint pas la surface métallique (la tôle) et qu'il reste une couche de peinture intacte, appliquez du vernis de base ou transparent directement après avoir nettoyé la surface.

^[1] Suivez les instructions fournies avec le stylo de retouches.

17.1.2.6. Nettoyage extérieur

La voiture doit être nettoyée dès qu'elle est sale. Cela empêche que la saleté n'accroche trop et permet ainsi de faciliter le nettoyage de la voiture. Cela réduit aussi le risque de rayer la peinture et permet à la voiture de conserver une belle apparence. Effectuez le nettoyage sur une plate-forme de lavage avec séparateur d'huile. Utilisez des produits d'entretien automobile recommandés par Volvo.

17.1.2.7. Protection anticorrosion

La voiture bénéficie d'une protection contre la corrosion.

Pour la carrosserie, la protection anticorrosion est constituée de revêtements de protection métalliques sur la tôle, d'une procédure de peinture de grande qualité, de raccords de tôle réduits et protégés de la corrosion, de composants en plastique de séparation, de protection antifrottement et d'une protection anticorrosion liquide complémentaires pour les endroits particulièrement exposés. Pour le châssis, les composants exposés de la suspension sont produits en aluminium résistant à la corrosion.

Contrôle et entretien

La protection anticorrosion de la voiture ne nécessite normalement aucun entretien mais veiller à la propreté du véhicule contribue à réduire le risque d'apparition de la corrosion. N'utilisez pas de liquides alcalins agressifs ni de produits nettoyants acides sur les parties décoratives polies. Tout impact de gravillons doit être réparé aussitôt détecté.

17.1.2.8. Station de lavage automatique

Il est important de préparer la voiture si celle-ci doit être lavée dans une station de lavage automatique. Respectez scrupuleusement les instructions à appliquer avant et durant le lavage de la voiture.

Le lavage automatique offre un moyen simple et rapide de laver la voiture, mais il n'assure pas le nettoyage de certaines sections nécessitant un nettoyage régulier. Volvo recommande de compléter le lavage automatique par un lavage à la main.

 **Note**

Évitez de laver une voiture neuve dans une station de lavage automatique au cours des premiers mois. La peinture pourra ainsi durcir pleinement.

Préparation avant le lavage

Dans les stations de lavage automatique dans lesquelles la voiture est tirée à travers la station, il est important de désactiver les fonctions qui empêchent la voiture de rouler librement.

- Fixez ou démontez tous les éléments extérieurs saillants, par exemple les feux accessoires et les antennes.
- Veillez à désactiver la fonction automatique de capteur de pluie. Les essuie-glaces doivent être désactivés durant tout le lavage afin d'éviter un possible endommagement.
- Désactivez la fonction de freinage automatique à l'arrêt avec le bouton  situé sur la console de tunnel.
- Désactivez la fonction d'activation automatique du frein de stationnement dans les réglages à l'écran central.

Durant le lavage

 **Important**

Tenez les vitres, les portes et le hayon de la voiture fermés durant l'intégralité du lavage.

Si la voiture est dotée du verrouillage et déverrouillage sans clé* :

Sortez la clé et placez-la dans la partie avant de la voiture durant le lavage. Cela minimise les risques d'ouverture involontaire du hayon par actionnement d'un bouton ou de détection erronée de la clé à l'extérieur de la voiture.

- 1 Faites entrer la voiture dans le poste de lavage et arrêtez-vous à l'endroit indiqué.
- 2 Sélectionnez la position N.
- 3 Mettez la voiture en position d'allumage 0 en tenant le bouton de démarrage enfoncé pendant quelques secondes.
 - > Ainsi, le moteur est arrêté et la voiture peut librement.
- 4 Il est procédé au lavage automatique de la voiture.
 - Gardez votre ceinture de sécurité durant tout le lavage.
 - > N'oubliez pas de revenir sur les ajustements et réglages effectués avant le lavage.

Après le lavage

Lorsque les garnitures de frein ont été aspergées d'eau, appuyez légèrement sur la pédale de frein pendant un court instant durant la conduite. La friction fait chauffer les freins, ce qui permet de les sécher plus rapidement et de réduire le risque de corrosion.

 **Attention**

Testez toujours les freins de route et le frein de stationnement après le lavage afin de vérifier leur fonctionnement.

* Option/accessoire.

17.1.2.9. Nettoyer les éléments extérieurs en plastique, en caoutchouc et décoratifs

La voiture doit être nettoyée dès qu'elle est sale. Plus vous laissez la saleté sur la peinture, plus elle sera difficile à éliminer et plus le risque de rayures augmente. Utilisez un shampoing pour voitures recommandé par Volvo.

Pour nettoyer et entretenir les parties en caoutchouc ou en plastique coloré et les détails décoratifs comme les baguettes lustrées, nous vous recommandons un produit nettoyant spécial disponible chez les réparateurs Volvo. En cas d'utilisation de tels produits nettoyants, suivez attentivement les instructions.

Évitez de laver la voiture avec un produit nettoyant dont la valeur pH est inférieure à 3,5 ou supérieure à 11,5. Cela pourrait provoquer des décolorations sur les détails en aluminium anodisé* (illustration). Les agents de polissage agressifs ne sont pas recommandés (illustration).



Éléments qui doivent être nettoyés avec un agent dont le pH est compris entre 3,5 et 11,5.

 **Important**

Évitez de cirer et de polir les parties en plastique et en caoutchouc.

Si vous utilisez un produit de dégraissage sur les parties en plastique et en caoutchouc, ne frottez qu'avec une faible pression sur les éléments. Utilisez une éponge douce.

Le polissage de baguettes lustrées peut éliminer ou endommager le revêtement lustré.

N'utilisez pas de produits de polissage contenant des agents abrasifs.

 **Important**

Évitez de laver la voiture avec un agent nettoyant dont la valeur de pH est inférieure à 3,5 ou supérieure à 11,5. Ces produits risqueraient de provoquer une décoloration des éléments en aluminium anodisé comme les galeries de toit et le pourtour des vitres latérales.

N'utilisez jamais d'agent lustrant pour métal sur des détails en aluminium anodisés, il risquerait de provoquer une décoloration et de dégrader la surface traitée.

* Option/accessoire.

17.1.2.10. Nettoyer les jantes

La voiture doit être nettoyée dès qu'elle est sale. Plus vous laissez la saleté sur la peinture, plus elle sera difficile à éliminer et plus le risque de rayures augmente. Effectuez le nettoyage sur une plate-forme de lavage avec séparateur d'huile. Utilisez un shampoing pour voitures recommandé par Volvo.

Utilisez un agent de nettoyage pour jantes recommandé par Volvo.

Les agents nettoyants pour jantes agressifs peuvent endommager la surface et provoquer l'apparition de taches sur les jantes en aluminium chromé.

17.1.2.11. Nettoyage à la main

La voiture doit être nettoyée dès qu'elle est sale. Cela empêche que la saleté n'accroche trop et permet ainsi de faciliter le nettoyage de la voiture. Cela réduit aussi le risque de rayer la peinture et permet à la voiture de conserver une belle apparence. Procédez au nettoyage sur un plateau de lavage avec séparateur d'huile et utilisez un shampoing pour voiture. Utilisez des produits nettoyants et des produits d'entretien automobile recommandés par Volvo.

Remarque importante pour le lavage de la voiture à la main

- Évitez de laver la voiture directement au soleil. Ceci peut entraîner le séchage du produit nettoyant ou de la cire, ce qui a un effet de ponçage.
- Nettoyez au plus vite les fientes d'oiseaux tombées sur la peinture. Elles contiennent des substances qui attaquent et décolorent très rapidement la peinture. Utilisez par exemple un papier doux ou une éponge très mouillée. Nous recommandons de faire corriger toute décoloration par un atelier Volvo agréé.
- Aspergez les soubassements, y compris les passages de roue et les pare-chocs.
- Rincez l'ensemble de la voiture pour supprimer la saleté superficielle et éviter les rayures lors du lavage. Ne dirigez pas le jet directement sur les serrures.
- Au besoin, utilisez un dégraissant à froid sur les surfaces très sales. Veuillez noter que, dans ce cas, les surfaces ne doivent pas avoir été chauffées par le soleil.

- Lavez abondamment à l'eau tiède avec une éponge et du shampoing pour voiture. Veiller à ce que l'éponge soit propre. Des saletés sur l'éponge peuvent rayer la voiture durant le lavage.
- Nettoyez les balais d'essuie-glace avec une solution savonneuse tiède ou un shampoing pour voiture.
- Séchez la voiture avec une peau de chamois propre ou une raclette. Si vous évitez de laisser les gouttes d'eau sécher au soleil, vous réduirez le risque de taches que vous devrez peut-être éliminer par polissage.
- Du goudron peut subsister après le nettoyage de la voiture. Utilisez un produit de nettoyage des goudrons recommandé par Volvo pour enlever les dernières taches.

 **Attention**

Faites toujours nettoyer le moteur par un garage. Si le moteur est nettoyé lorsqu'il est encore chaud, il peut générer un risque d'incendie.

 **Important**

Des phares sales offrent une efficacité dégradée. Nettoyez-les régulièrement, par exemple lorsque vous faites le plein. N'utilisez pas d'agents nettoyants corrosifs. De l'eau et une éponge douce suffisent. Consultez la section concernant pour plus d'informations.

 **Note**

L'éclairage extérieur comme les phares et les feux arrière peuvent occasionnellement présenter une condensation à l'intérieur de l'optique. Ceci est normal, tous les éclairages externes sont conçus pour y résister. Normalement, la condensation s'élimine rapidement dès lors que les phares sont allumés.

 **Important**

- Vérifiez que le toit panoramique* et le rideau pare-soleil sont fermés avant de laver la voiture.
- N'utilisez jamais d'agent de polissage avec propriétés abrasives sur le toit panoramique.
- N'utilisez jamais de cire sur les baguettes en caoutchouc qui encadrent le toit panoramique.

 **Important**

N'oubliez pas d'éliminer la saleté des orifices d'évacuation des portes, des seuils et du toit panoramique après le lavage de la voiture.

* Option/accessoire.

17.1.2.12. Lavage haute pression

La voiture doit être nettoyée dès qu'elle est sale. Plus vous laissez la saleté sur la peinture, plus elle sera difficile à éliminer et plus le risque de rayures augmente. Lavez la voiture sur une plate-forme de lavage avec séparateur d'huiles. Utilisez un shampoing pour voitures recommandé par Volvo.

Si vous lavez avec un jet haute pression, effectuez des mouvements de balayage et veillez à ne pas approcher la buse à moins de 30 cm (13 in.) de la voiture. N'aspergez pas directement les serrures ou la partie située sous la trappe de réservoir.

Important

N'aspergez pas les lampes extérieures, telles que les phares et les feux arrière, avec de l'eau à plus de 60 °C. Consultez la section concernant pour plus d'informations.

17.1.2.13. Polissage et cirage

Polissez et cirez la voiture lorsque la peinture manque d'éclat ou pour protéger la carrosserie. Le polissage n'est normalement pas nécessaire dans l'année qui suit la date de livraison. Cependant, la voiture peut être cirée durant cette période. Ne polissez et ne cirez pas la voiture directement au soleil. La surface polie doit avoir une température maximale d'environ 45 °C (113 °F).

- Lavez et séchez la voiture très soigneusement avant de la polir ou de la cirer. Éliminez les dépôts d'asphalte et de goudron avec un produit correspondant ou avec de l'essence minérale. Pour enlever les taches les plus tenaces, utilisez une pâte abrasive très fine (de ponçage) spécialement conçue pour la peinture des voitures. Utilisez un agent de nettoyage recommandé par Volvo.
- Commencez par passer du produit de polissage, puis cirez avec de la cire liquide ou solide. Suivez scrupuleusement les instructions figurant sur l'emballage. De nombreux produits servent à la fois au polissage et au cirage.

Important

Les éléments extérieurs de la voiture qui sont mats d'origine ne doivent jamais être polis ou cirés. Cela peut détruire l'effet mat et rendre la surface brillante de façon permanente.

Important

Évitez de cirer et de polir les parties en plastique et en caoutchouc.

Si vous utilisez un produit de dégraissage sur les parties en plastique et en caoutchouc, ne frottez qu'avec une faible pression sur les éléments. Utilisez une éponge douce.

Le polissage de baguettes lustrées peut éliminer ou endommager le revêtement lustré.

N'utilisez pas de produits de polissage contenant des agents abrasifs.

! Important

Utilisez un agent de nettoyage recommandé par Volvo. Les autres traitements de la peinture comme la conservation, l'étanchéisation, la protection, ou autres peuvent endommager la peinture. Les dommages sur la peinture dus à de tels traitements ne sont pas couverts par la garantie de Volvo.

17.2. Balai d'essuie-glace et liquide lave-glace

17.2.1. Balai d'essuie-glace et liquide lave-glace

Les essuie-glaces et le liquide lave-glace visent à améliorer la visibilité ainsi que le faisceau des phares.

Les buses de lavages sont automatiquement chauffées* par grand froid pour éviter que le liquide lave-glace ne gèle.

Lorsqu'il reste environ 1 litre (1 qt) de liquide lave-glace, l'écran conducteur indique que le réservoir de liquide lave-glace doit être rempli.

* Option/accessoire.

17.2.2. Mettre les balais d'essuie-glace en position d'entretien

Les balais d'essuie-glace de pare-brise doivent, dans certains cas, être mis en position d'entretien (verticale), par exemple lorsqu'ils doivent être remplacés.



Balais d'essuie-glace en position d'entretien.

Pour pouvoir remplacer, nettoyer ou lever les balais d'essuie-glace (par exemple pour gratter la glace sur le pare-brise), ils doivent être en position d'entretien.

 **Important**

Avant de placer les balais d'essuie-glace en position d'entretien, assurez-vous qu'ils ne sont pas gelés.

Activer/désactiver la position d'entretien

L'activation/désactivation de la position d'entretien est possible lorsque la voiture est immobile et que les essuie-glaces ne sont pas activés. La position d'entretien est activée/désactivée sur la vue Fonctions de l'écran central :



Appuyez sur le bouton **Posit. entretien essuie-glace**. Le témoin du bouton s'allume lorsque la position d'entretien est activée. À l'activation, les essuie-glaces se mettent en position d'entretien. Pour désactiver la position d'entretien, appuyez à nouveau sur **Posit. entretien essuie-glace**. Le témoin du bouton s'éteint lorsque la position d'entretien est désactivée.

La position d'entretien est aussi désactivée si :

- Le balayage du pare-brise est activé.
- Le lavage du pare-brise est activé.
- Le capteur de pluie est activé.
- La voiture se met en mouvement.

 **Important**

Si les bras d'essuie-glace en position d'entretien sont relevés, il convient de les rabaisser sur le pare-brise avant d'activer le balayage ou le capteur de pluie ou d'actionner le lave-glace, avant de prendre la route. Cela permet d'éviter de rayer la peinture du capot.

17.2.3. Faire l'appoint de liquide lave-glace

Le liquide lave-glace sert à nettoyer les phares, le pare-brise et la lunette arrière. Lorsque la température est inférieure au point de congélation, il faut utiliser un liquide de lavage avec antigel.

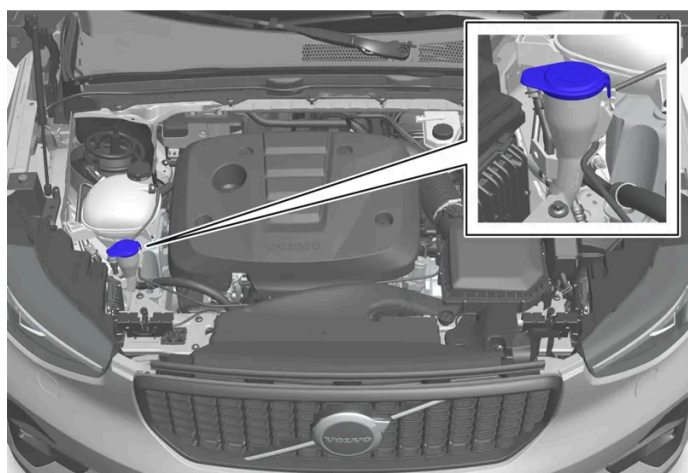

L'appoint en liquide lave-glace se fait dans le réservoir à bouchon bleu. Le réservoir est utilisé pour le lave-glace de pare-brise et lunette arrière ainsi que pour les lave-phares*.

Note

Lorsqu'il reste environ 1 litre (1 qt) de liquide lave-glace dans le réservoir, le message **Liquide lave-glace Niveau bas. Remplir** apparaît avec le symbole  sur l'écran conducteur.

Qualité indiquée: Liquide lave-glace recommandé par Volvo - avec antigel par temps froid et températures négatives.

Important

Utilisez du liquide lave-glace Volvo d'origine ou un liquide correspondant dont le pH est compris entre 6 et 8 en mélange prêt à l'usage (par exemple 1:1 avec de l'eau pure).

Important

Utilisez du liquide lave-glace avec antigel lorsque les températures atteignent des valeurs inférieures au point de gel pour éviter que la pompe, le réservoir et les flexibles ne gèlent.

Volume :

- Voitures **avec** lave-phares : 5,5 litres (5.8 qts).
- Voitures **sans** lave-phares : 3,5 litres (3.7 qts).

* Option/accessoire.

17.2.4. Remplacer le balai d'essuie-glace de lunette arrière

Les balais d'essuie-glace enlèvent l'eau du pare-brise et de la lunette arrière. Combinés au liquide lave-glace, ils servent à nettoyer les vitres et à garantir une bonne visibilité pendant la conduite. Vous pouvez remplacer les balais d'essuie-glace de pare-brise et de lunette arrière.

Remplacer le balai d'essuie-glace de lunette arrière

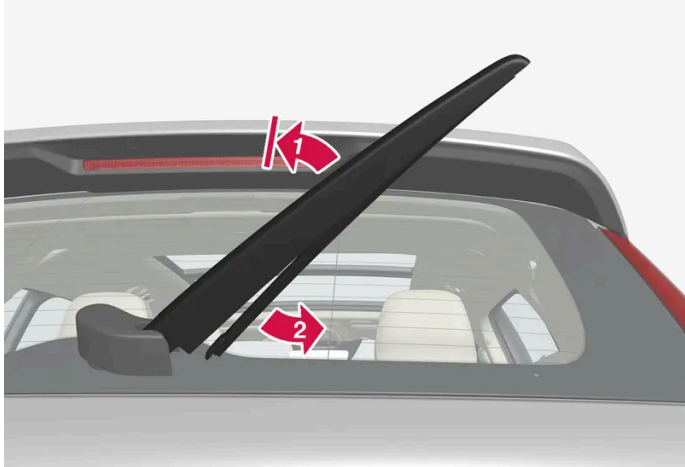

Soulevez le bras d'essuie-glace de la vitre et tirez la partie inférieure du balai vers la droite.

- 1** Saisissez le bras d'essuie-glace par le milieu et soulevez-le de la vitre, en position de blocage.

Note

À mi-course, un verrouillage peut offrir une certaine résistance. Ce verrouillage empêche le bras de retomber sur la lunette arrière. Le bras d'essuie-glace doit être tiré au-delà de ce verrouillage pour remplacer le balai.

- 2** Saisissez la partie inférieure du balai et tirez vers la droite jusqu'à ce qu'il se détache du bras.
- 3** Appuyez sur le nouveau balai d'essuie-glace. Un déclic doit se faire entendre. Vérifiez que le balai est correctement fixé.
- 4** Rabattez le bras d'essuie-glace.

Important

Vérifiez les balais régulièrement. L'absence d'entretien réduit la durée de vie des balais.

17.2.5. Remplacer le balai d'essuie-glace de pare-brise

Cette version du manuel est valable au moment de son impression, mais cette validité ne peut être entièrement garantie pour l'avenir. Pour plus d'informations, consultez la première page, qui comporte un avertissement complet.

Les balais d'essuie-glace enlèvent l'eau du pare-brise et de la lunette arrière. Combinés au liquide lave-glace, ils servent à nettoyer les vitres et à garantir une bonne visibilité pendant la conduite. Vous pouvez remplacer les balais d'essuie-glace de pare-brise et de lunette arrière.

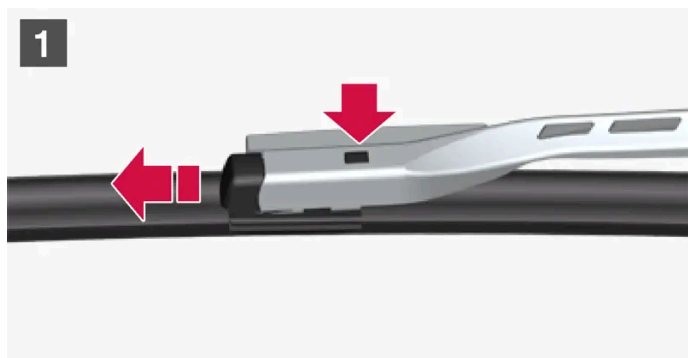

- 1** **1**
Relevez les bras d'essuie-glace lorsqu'ils sont en position d'entretien. La position d'entretien est activée/désactivée au moyen de la vue Fonctions de l'écran central lorsque la voiture est à l'arrêt et lorsque les essuie-glaces ne sont pas en marche. Appuyez sur le bouton situé sur la fixation du balai d'essuie-glace et tirez tout droit, parallèlement au bras d'essuie-glace.
- 2** **2**
Insérez le nouveau balai d'essuie-glace jusqu'à ce que vous entendiez un clic.
- 3** Vérifiez que le balai est correctement fixé.
- 4** Rabattez les bras d'essuie-glace sur le pare-brise.

Les balais ont des longueurs différentes

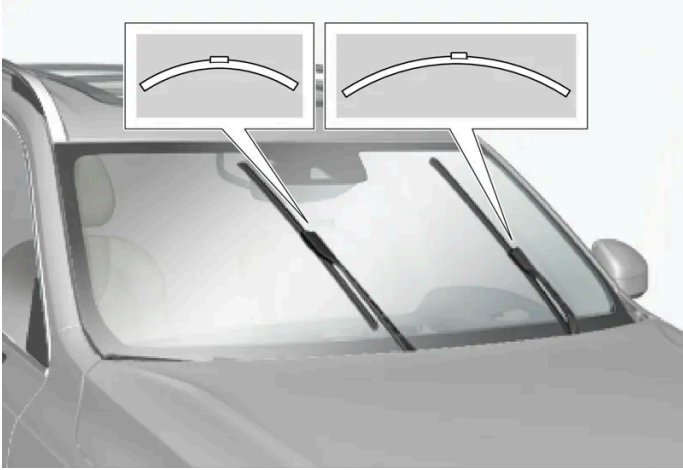

i Note

Lorsque vous remplacez un balai d'essuie-glace, n'oubliez pas que les balais ont différentes longueurs. Le balai du côté conducteur est plus long que celui du côté passager.

17.3. Remplacement d'ampoule

17.3.1. Remplacer une ampoule de clignotant arrière

Les ampoules de clignotants arrière sont derrière le panneau situé sur le côté du compartiment à bagages.

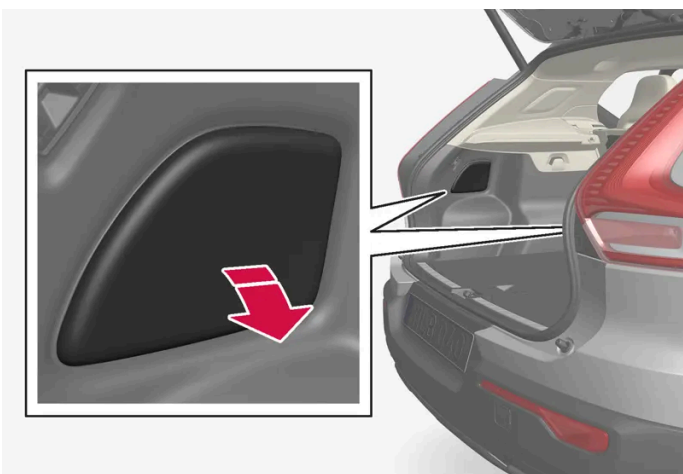

1. Appuyez sur le bord supérieur du panneau pour le détacher.

2. Écartez l'isolation afin de pouvoir accéder à l'arceau de support.

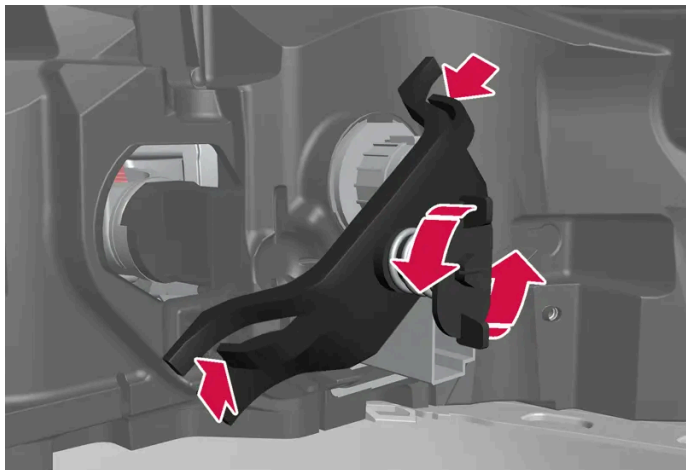

3. Retirez la vis à ressort en tournant dans le sens antihoraire, appuyez sur l'attache et retirez l'arceau de support. Le plus simple est de laisser la vis sur l'arceau de support.

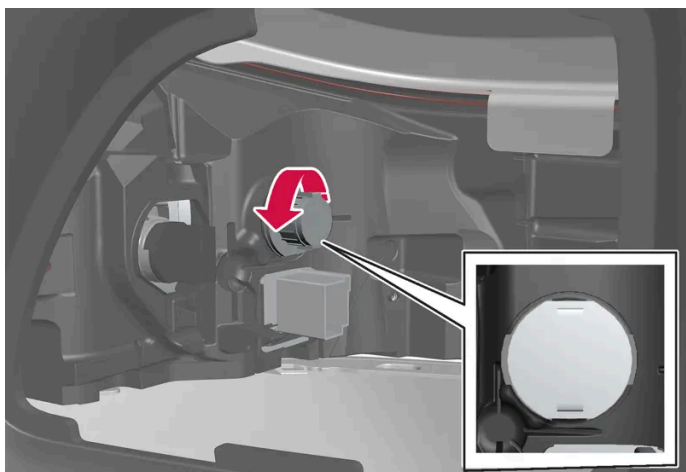

4. Détachez la douille grise en la tournant dans le sens horaire puis en tirant.

5. Retirez l'ampoule en appuyant dessus puis en la tournant dans le sens antihoraire.

6. Montez une nouvelle ampoule en l'insérant et en la tournant dans le sens horaire.

7. Remettez la douille en la tournant dans le sens horaire.

8. Remontez l'arceau de support avec la vis à ressort tout en veillant à ce que les attaches se placent correctement. Serrez la vis à ressort à fond, 2 Nm maxi. (1,5 ft lbs).

9. Remettez l'isolation en place et accrochez le panneau puis fixez-le en pressant.

! Important

Ne touchez jamais le verre des ampoules avec les doigts. La graisse présente sur vos doigts s'évaporerait en raison de la chaleur et pourraient se déposer sur le réflecteur et l'endommager.

i Note

L'éclairage extérieur comme les phares et les feux arrière peuvent occasionnellement présenter une condensation à l'intérieur de l'optique. Ceci est normal, tous les éclairages extérieurs sont conçus pour y résister. La condensation devrait disparaître du boîtier de lampe après un certain délai de fonctionnement des phares.

17.3.2. Remplacer une ampoule de feu stop

Les ampoules de feux stop sont derrière le panneau situé sur le côté du compartiment à bagages.

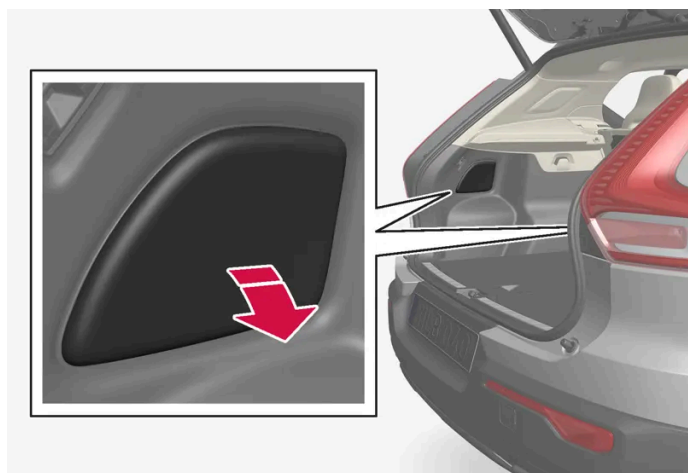

1. Appuyez sur le bord supérieur du panneau pour le détacher.
2. Écartez l'isolation afin de pouvoir accéder à l'ampoule du feu stop.

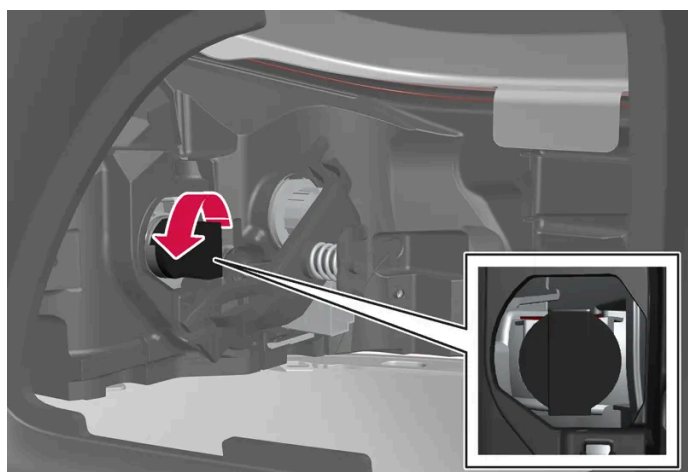

3. Détachez la douille noire en la tournant dans le sens horaire puis en tirant.
4. Retirez l'ampoule en appuyant dessus puis en la tournant dans le sens antihoraire.
5. Montez une nouvelle ampoule en l'insérant et en la tournant dans le sens horaire.
6. Remettez la douille en la tournant dans le sens horaire.
7. Remettez l'isolation en place et accrochez le panneau puis fixez-le en pressant.

 **Important**

Ne touchez jamais le verre des ampoules avec les doigts. La graisse présente sur vos doigts s'évaporerait en raison de la chaleur et pourraient se déposer sur le réflecteur et l'endommager.

 **Note**

L'éclairage extérieur comme les phares et les feux arrière peuvent occasionnellement présenter une condensation à l'intérieur de l'optique. Ceci est normal, tous les éclairages extérieurs sont conçus pour y résister. La condensation devrait disparaître du boîtier de lampe après un certain délai de fonctionnement des phares.

17.3.3. Remplacer l'ampoule de feu antibrouillard arrière

Le feu antibrouillard arrière est placé dans le pare-chocs arrière, côté conducteur.

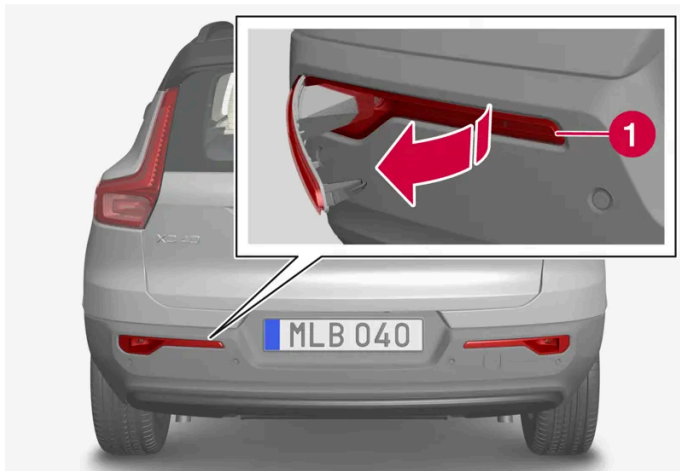

Le feu antibrouillard arrière est uniquement placé sur le côté conducteur.

- 1 Détachez le bloc de feu antibrouillard du côté conducteur en insérant un objet plat (couteau ou tournevis par exemple) sur le côté court étroit et en forçant pour le faire sortir.
- 2 Débranchez le contact.
- 3 Détachez la douille en la tournant dans le sens horaire puis en tirant.
- 4 Retirez l'ampoule en appuyant dessus puis en la tournant dans le sens antihoraire.
- 5 Montez une nouvelle ampoule en l'insérant et en la tournant dans le sens horaire.
- 6 Remettez la douille en la tournant dans le sens horaire.
- 7 Branchez le contact.
- 8 Insérez le crochet de la partie large du bloc de feu antibrouillard dans le pare-chocs arrière puis faites tourner le bloc pour accrocher l'attache.

i Note

L'éclairage extérieur comme les phares et les feux arrière peuvent occasionnellement présenter une condensation à l'intérieur de l'optique. Ceci est normal, tous les éclairages extérieurs sont conçus pour y résister. La condensation devrait disparaître du boîtier de lampe après un certain délai de fonctionnement des phares.

17.3.4. Remplacement d'ampoule

Les types d'ampoules varient selon les modèles et le niveau d'équipement. Si une ampoule^[1] est grillée, elle peut être remplacée selon la méthode décrite dans le Manuel de conduite et d'entretien.

Dans la plupart des cas, si des ampoules de type DEL ^[2] s'avèrent défectueuses, le bloc de lampe entier est remplacé.

 **Note**

Pour plus de précisions concernant les ampoules qui ne sont pas présentées dans le manuel de conduite et d'entretien, veuillez contacter un concessionnaire Volvo ou un atelier Volvo agréé.

 **Attention**

Pour le remplacement d'ampoule, le système électrique de la voiture doit être en position de contact 0.

 **Important**

Ne touchez jamais le verre des ampoules avec les doigts. La graisse présente sur vos doigts s'évaporerait en raison de la chaleur et pourraient se déposer sur le réflecteur et l'endommager.

 **Note**

Si un message d'erreur est toujours affiché après avoir remplacé l'ampoule défectueuse, nous vous recommandons de contacter un atelier Volvo agréé.

 **Note**

L'éclairage extérieur comme les phares et les feux arrière peuvent occasionnellement présenter une condensation à l'intérieur de l'optique. Ceci est normal, tous les éclairages extérieurs sont conçus pour y résister. La condensation devrait disparaître du boîtier de lampe après un certain délai de fonctionnement des phares.

^[1] Certaines voitures n'ont pas d'ampoule.

^[2] Diode lumineuse (Light Emitting Diode)

17.3.5. Position des lampes extérieures

L'éclairage extérieur de la voiture se compose de différentes lampes. Le remplacement des ampoules de type LED ^[1] doit être confié à un atelier. Un atelier Volvo agréé est recommandé.

Feux avant

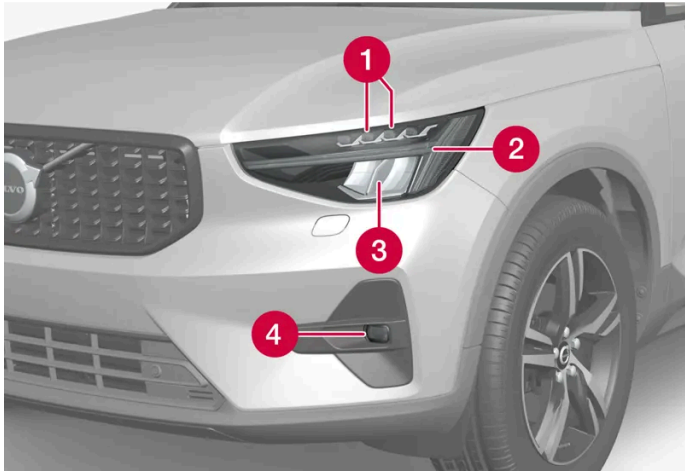

- 1 Feux de route/de croisement (DEL)
- 2 Éclairage de ville/feux de position/indicateurs de direction (DEL)
- 3 Réflecteur pour feux de route et de croisement (DEL)
- 4 Phares antibrouillard (DEL)

Ampoules de feux arrière



- 1 Feux stop surélevé (LED)
- 2 Feu antibrouillard
- 3 Feux de position (LED)
- 4 Clignotants
- 5 Feux Stop
- 6 Feux de recul (LED)

[1] Diode lumineuse (Light Emitting Diode)

17.3.6. Caractéristiques des ampoules

Caractéristiques des ampoules remplaçables.

Contactez un atelier ^[1] en cas de problèmes avec d'autres types d'ampoule. Dans la plupart des cas, si des ampoules de type DEL ^[2] s'avèrent défectueuses, le bloc de lampe entier est remplacé.

Fonction	W ^[3]	Type
Clignotants arrière	24	PY24W
Feux Stop	21	H21W LL
Feu antibrouillard arrière	21	H21W LL

^[1] Un atelier Volvo agréé est recommandé.

^[2] Diode lumineuse (Light Emitting Diode)

^[3] Watt

17.3.7. Contrôler les lampes de remorque *

Avec une remorque : vérifiez que les lampes de la remorque fonctionnent avant de vous mettre en route.

Contrôle des ampoules de remorque *

Contrôle automatique

Après le raccordement électrique d'une remorque, il est possible de vérifier que les ampoules sont en bon état par une activation automatique de l'éclairage. Cette fonction aide le conducteur à contrôler le bon fonctionnement des ampoules de la remorque avant de prendre la route.

La voiture doit être à l'arrêt pour pouvoir effectuer le contrôle.

- 1 Lorsqu'une remorque est attelée au crochet d'attelage, le message **Vérif. automatique du feu de remorquage** s'affiche sur l'écran conducteur.
- 2 Validez le message en appuyant sur le bouton **O** des commandes au volant droites.
 - Le test de l'éclairage commence.
- 3 Sortez de la voiture pour contrôler que les ampoules fonctionnent.
 - Toutes les ampoules de la remorque se mettent à clignoter puis elles s'allument une par une.
- 4 Vérifiez visuellement que toutes les ampoules de la remorque fonctionnent.
- 5 Après un instant toutes les ampoules de la remorque clignotent à nouveau.
 - Le contrôle est terminé.

Désactiver le contrôle automatique

La fonction de contrôle automatique peut être désactivée sur l'écran central.

- 1 Appuyez sur **Paramètres** de la Vue principale.
- 2 Appuyez sur **My Car** → **Feux et éclairage**.
- 3 Décochez **Vérif. automatique du feu de remorquage**.

Contrôle manuel

Si le contrôle automatique est désactivé, il est possible de lancer le contrôle manuel.

- 1 Appuyez sur **Paramètres** de la Vue principale.
- 2 Appuyez sur **My Car** → **Feux et éclairage**.
- 3 Sélectionnez **Vérification manuelle du feu de remorquage**.
 - Le test de l'éclairage commence. Sortez de la voiture pour contrôler que les ampoules fonctionnent.

Feu antibrouillard arrière de la remorque

Lors du raccordement d'une remorque, il est possible que le feu antibrouillard de la voiture ne s'allume pas. La fonctionnalité du feu antibrouillard est alors transférée à la remorque. Vérifiez donc, lorsque vous allumez le feu antibrouillard, que la remorque est équipée d'un feu antibrouillard arrière afin de pouvoir conduire en toute sécurité.

Symboles et messages à l'écran conducteur

Si au moins une des ampoules de clignotant ou de feu stop de la remorque est grillée, un symbole et un message apparaissent sur l'écran conducteur. Les autres feux de la remorque doivent être contrôlés manuellement par le conducteur avant le départ.

Symbole	Message
	<ul style="list-style-type: none">Clignotants remorque Dysfonctionnement clignotant droitClignotants remorque Dysfonctionnement clignotant gauche
	<ul style="list-style-type: none">Feu stop remorque Dysfonctionnement

Si une lampe du clignotant de la remorque est grillée, le symbole sur l'écran conducteur clignote plus rapidement que la normale.

* Option/accessoire.

17.4. Compartiment moteur

17.4.1. Faire l'appoint de liquide lave-glace

Le liquide lave-glace sert à nettoyer les phares, le pare-brise et la lunette arrière. Lorsque la température est inférieure au point de congélation, il faut utiliser un liquide de lavage avec antigel.

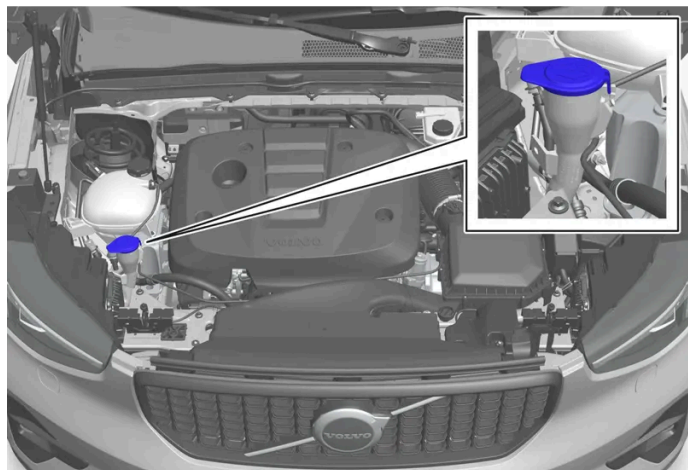

L'appoint en liquide lave-glace se fait dans le réservoir à bouchon bleu. Le réservoir est utilisé pour le lave-glace de pare-brise et lunette arrière ainsi que pour les lave-phares*.

 **Note**

Lorsqu'il reste environ 1 litre (1 qt) de liquide lave-glace dans le réservoir, le message **Liquide lave-glace Niveau bas. Remplir** apparaît avec le symbole  sur l'écran conducteur.

Qualité indiquée: Liquide lave-glace recommandé par Volvo - avec antigel par temps froid et températures négatives.

 **Important**

Utilisez du liquide lave-glace Volvo d'origine ou un liquide correspondant dont le pH est compris entre 6 et 8 en mélange prêt à l'usage (par exemple 1:1 avec de l'eau pure).

 **Important**

Utilisez du liquide lave-glace avec antigel lorsque les températures atteignent des valeurs inférieures au point de gel pour éviter que la pompe, le réservoir et les flexibles ne gèlent.

Volume :

- Voitures **avec** lave-phares : 5,5 litres (5.8 qts).
- Voitures **sans** lave-phares : 3,5 litres (3.7 qts).

* Option/accessoire.

17.4.2. Caractéristiques du liquide de frein

Dans un système de freinage hydraulique, le liquide de frein est employé pour transmettre la pression provenant de la pédale de frein, par exemple, à l'étrier de frein, par l'intermédiaire d'un maître-cylindre de frein.

Qualité indiquée: Liquide d'origine Volvo ou équivalent conforme aux critères combinés de Dot 4, 5.1 et ISO 4925 catégorie 6.

 **Note**

Il est recommandé de confier la vidange et l'appoint en liquide de frein à un atelier Volvo agréé.

17.4.3. Ouvrir et fermer le capot

Cette version du manuel est valable au moment de son impression, mais cette validité ne peut être entièrement garantie pour l'avenir. Pour plus d'informations, consultez la première page, qui comporte un avertissement complet.

Le capot s'ouvre à l'aide d'une poignée dans l'habitacle et d'une poignée sous le bord avant du capot. Il est important de suivre les instructions de fermeture et de vérifier que le capot se referme complètement s'il était ouvert.

Ouvrir le capot



Tirez sur la poignée à côté des pédales pour libérer le capot.



Remontez la poignée sous le capot pour ouvrir le verrou puis soulevez le capot.

Avertissements - capot non fermé



Lorsque le capot est ouvert, cela est signalé par un symbole d'avertissement, une représentation graphique à l'écran central et un signal sonore.

 **Note**

Si la voiture signale que le capot est ouvert alors qu'il est fermé, soulevez le capot et suivez de nouveau les instructions de fermeture. Si le problème persiste, rendez-vous dans un atelier de réparation automobile, de préférence un atelier Volvo agréé.

Fermer le capot

 **Attention**

Vérifiez que le dessous du capot est dégagé pour éviter les blessures par pincement.

- 1 Abaissez le capot.
- 2 Une fois le capot enclenché dans la serrure - appuyez sur le capot pour le fermer totalement.
 - Le capot doit entrer en prise de manière audible des deux côtés.
- 3 Vérifiez que le capot est bien verrouillé et qu'il n'y a pas de jeu.

 **Attention**

Ne conduisez jamais avec le capot ouvert.

Vérifiez soigneusement que le capot est bien refermé après avoir été ouvert.

Si la voiture alerte ou signale que le capot est ouvert ou si autre chose vous fait penser qu'il n'est pas complètement fermé, arrêtez-vous immédiatement et fermez-le comme il faut.

17.4.4. Vue d'ensemble du compartiment moteur

Dans le compartiment moteur se trouvent plusieurs éléments en rapport avec l'entretien.

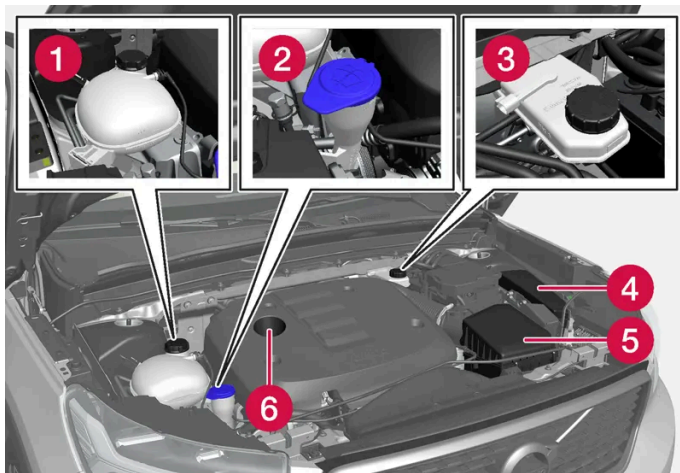

L'aspect du compartiment moteur peut être différent suivant le modèle et la version du moteur.

- ❶ Vase d'expansion du système de refroidissement
- ❷ Tuyau de remplissage en liquide lave-glace
- ❸ Réservoir de liquide de frein (placé du côté conducteur)
- ❹ Centrale électrique
- ❺ Filtre à air
- ❻ Tuyau de remplissage en huile moteur

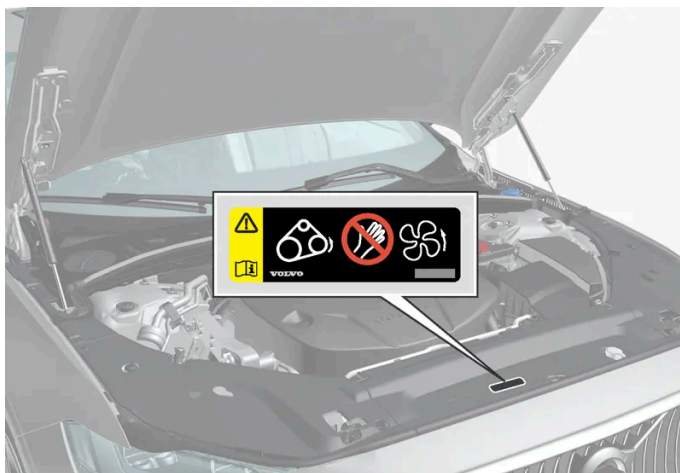

Emplacement de l'autocollant d'avertissement pour le compartiment moteur. L'aspect du compartiment moteur peut être différent suivant le modèle et la version du moteur.

i Note

Les autocollants présentés dans le manuel d'utilisateur peuvent ne pas être une réplique exacte de ceux présents dans la voiture. L'objectif est de montrer leur aspect approximatif et où les trouver dans la voiture. Les informations qui concernent votre voiture en particulier se trouvent sur chaque autocollant dans la voiture.

 **Attention**

N'oubliez pas que le ventilateur de radiateur (placé à l'avant du compartiment moteur, derrière le radiateur) peut démarrer automatiquement ou continuer à tourner pendant 6 minutes après l'arrêt du moteur.

Confiez toujours le nettoyage du moteur à un atelier. Un atelier Volvo agréé est recommandé. Si le moteur est nettoyé lorsqu'il est encore chaud, il peut générer un risque d'incendie.

 **Attention**

Le système d'allumage fonctionne avec une tension très élevée et dangereuse. Le circuit électrique de la voiture doit toujours être en position de contact 0 lorsque des travaux sont effectués dans le compartiment moteur.

Ne touchez ni aux bougies ni aux bobines d'allumage lorsque le système électrique de la voiture est en position II ou lorsque le moteur est chaud.

17.4.5. Liquide de refroidissement

Le liquide de refroidissement refroidit le moteur à combustion interne lorsque les températures de travail conviennent. Le surplus de chaleur peut être utilisé pour chauffer l'habitacle.

Qualité indiquée:

Liquide de refroidissement prêt à l'emploi agréé par Volvo

En cas d'utilisation d'un liquide de refroidissement concentré, mélangez avec 50 % d'eau pure. Le degré de pureté doit répondre à la norme Volvo. En cas de doute, veuillez contacter un réparateur Volvo.

Pour garantir le bon fonctionnement du système de refroidissement, qui garantit le bon fonctionnement, entre autres, du moteur, il est recommandé d'utiliser exclusivement du liquide de refroidissement agréé par Volvo.

 **Attention**

Le liquide de refroidissement ne doit pas être avalé. Cela peut endommager les reins et d'autres organes. Le produit contient, entre autres, de l'éthylène glycol, un inhibiteur et de l'eau.

17.4.6. Faire l'appoint de liquide de refroidissement

Lors du remplissage, suivez les instructions figurant sur l'emballage du liquide de refroidissement. Ne faites jamais l'appoint uniquement avec de l'eau. Le risque de gel augmente, que la proportion de liquide de refroidissement soit trop faible ou trop élevée.

S'il y a des signes de fuite du système de refroidissement, évitez de démarrer la voiture et remorquez-la pour ne pas risquer d'endommager le moteur. Une fuite peut être indiquée par la présence de liquide de refroidissement sous la voiture, par une

évaporation de liquide de refroidissement ou par le fait qu'il faut plus de 2 litres (environ 2 quarts) de liquide de refroidissement lors du remplissage.

! **Attention**

Le liquide de refroidissement peut être très chaud lorsque le moteur tourne. Laissez toujours refroidir le liquide de refroidissement avant de dévisser le bouchon de remplissage.

Lors du remplissage, dévissez le couvercle avec précaution pour que toute surpression disparaisse.

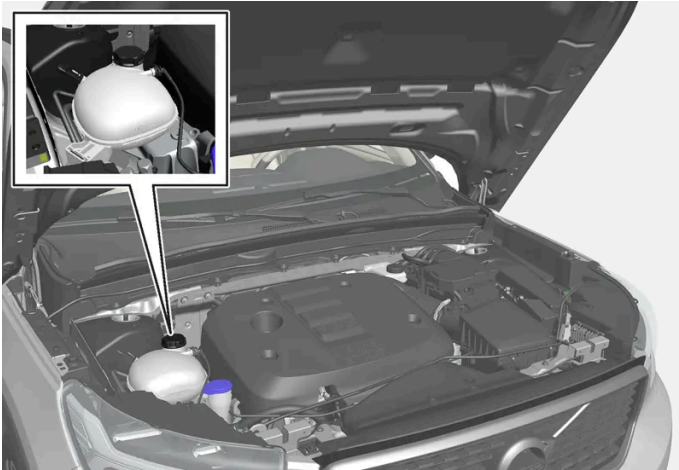

Vase d'expansion du système de refroidissement

- 1 Dévissez le bouchon du vase d'expansion et faites l'appoint en liquide de refroidissement si nécessaire. Le niveau du liquide de refroidissement doit se trouver entre les repères MIN et MAX du vase d'expansion.

! **Important**

- Le liquide de refroidissement ne doit pas être ingéré et peut provoquer des lésions aux organes.
- Utilisez uniquement du liquide de refroidissement d'une qualité agréée par Volvo. Si vous utilisez du liquide concentré, veillez à ce que le mélange comporte 50 % de liquide de refroidissement et 50 % d'eau d'une qualité suffisante.
- L'eau dure et l'eau à teneur élevée en chlore, chlorures et autres sels ou impuretés peuvent provoquer une corrosion du système de refroidissement.
- Ne mélangez pas différents liquides de refroidissement.
- En cas de remplacement d'un composant important du système de refroidissement, l'ensemble du liquide de refroidissement doit être renouvelé.
- Le moteur ne doit fonctionner que lorsque le niveau du système de refroidissement est correct. Un niveau insuffisant de liquide de refroidissement peut entraîner une surchauffe et des dommages au moteur.

17.4.7. Huile moteur

Utilisez uniquement de l'huile moteur de la qualité prescrite. À défaut, les intervalles de révision recommandés et la garantie cessent de s'appliquer.

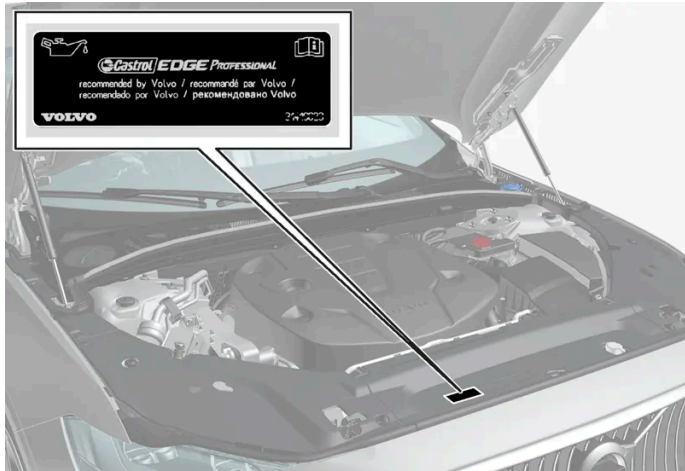

Emplacement de l'autocollant d'avertissement pour le compartiment moteur. L'aspect du compartiment moteur peut être différent suivant le modèle et la version du moteur.

Volvo recommande :



Si vous ne contrôlez pas le niveau d'huile moteur régulièrement et qu'il devient trop bas, le moteur risque d'être sérieusement endommagé.

i Note

Les autocollants présentés dans le manuel d'utilisateur peuvent ne pas être une réplique exacte de ceux présents dans la voiture. L'objectif est de montrer leur aspect approximatif et où les trouver dans la voiture. Les informations qui concernent votre voiture en particulier se trouvent sur chaque autocollant dans la voiture.

! Important



Pour satisfaire aux exigences des intervalles d'entretien du moteur, tous les moteurs sont remplis en usine d'une huile synthétique adaptée. La sélection de l'huile a été faite avec un grand soin et en tenant compte de la durée de vie, des propriétés de démarrage, de la consommation de carburant et des effets sur l'environnement.

Pour pouvoir suivre les intervalles d'entretien recommandés, il convient d'utiliser une huile moteur approuvée. Utilisez toujours la qualité d'huile recommandée aussi bien pour faire l'appoint que la vidange, sinon vous risquez d'affecter la durée de vie, les propriétés de démarrage, la consommation de carburant et les effets sur l'environnement.

Si l'huile moteur utilisée n'est pas de la qualité et de la viscosité recommandées, certains composants relatifs au moteur risquent d'être endommagés. Volvo décline toute responsabilité en garantie pour ce type de dommages.

Volvo recommande de confier la vidange d'huile à un atelier Volvo agréé.

Symboles de niveau d'huile bas

Volvo utilise différents systèmes d'avertissement relatifs au niveau d'huile ou à la pression d'huile. Une faible pression d'huile est indiquée par le symbole d'avertissement  à l'écran conducteur. Une indication relative au niveau d'huile de la voiture peut être donnée à l'aide du symbole d'avertissement  à l'écran conducteur et de messages texte. Contactez un réparateur Volvo pour de plus amples informations.

Respectez les intervalles pour la vidange d'huile moteur ou le remplacement du filtre à huile indiqués dans le carnet d'entretien et de garantie.

17.4.8. Contrôler le niveau et ajouter de l'huile moteur

Le niveau d'huile est mesuré électroniquement et s'affiche sur l'écran central.

Afficher le niveau d'huile sur l'écran central

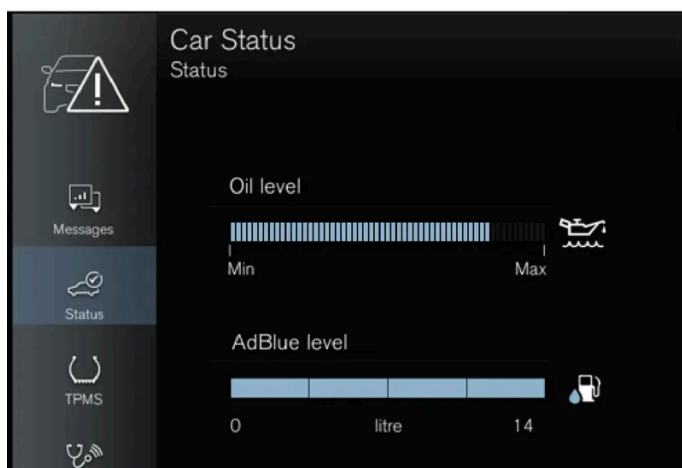

Exemple d'affichage du niveau d'huile.

Le niveau d'huile s'affiche uniquement lorsque la voiture a démarré. Le niveau d'huile doit être contrôlé régulièrement.

- 1 Ouvrez l'application **État voiture** depuis la vue Applications sur l'écran central.

Cette version du manuel est valable au moment de son impression, mais cette validité ne peut être entièrement garantie pour l'avenir. Pour plus d'informations, consultez la première page, qui comporte un avertissement complet.

2 Appuyez sur **Statut** pour afficher le niveau d'huile.

i Note

Le système ne détecte pas directement les changements dus à un remplissage ou à une vidange. Pour un relevé correct du niveau d'huile, la voiture doit avoir roulé environ 30 km (env. 20 miles) puis être restée à l'arrêt pendant 5 minutes (moteur coupé) sur un sol plat.

Si les conditions de mesure du niveau d'huile (attente après l'arrêt du moteur, inclinaison de la voiture, température extérieure, etc.) ne sont pas respectées, le message **Aucune valeur disponible** apparaîtra sur l'écran central. Ce n'indique **pas** la présence d'un problème dans les systèmes de la voiture.

! Important



Lorsque ce symbole est affiché, la pression d'huile peut être basse. Arrêtez la voiture dès que possible et faites-la remorquer jusqu'à un atelier. Nous vous recommandons un atelier Volvo agréé.

Remplissage d'huile moteur

! Important

Si un message invite à faire l'appoint en huile moteur, n'ajoutez que le volume indiqué. Un volume excessif peut perturber le fonctionnement du moteur.

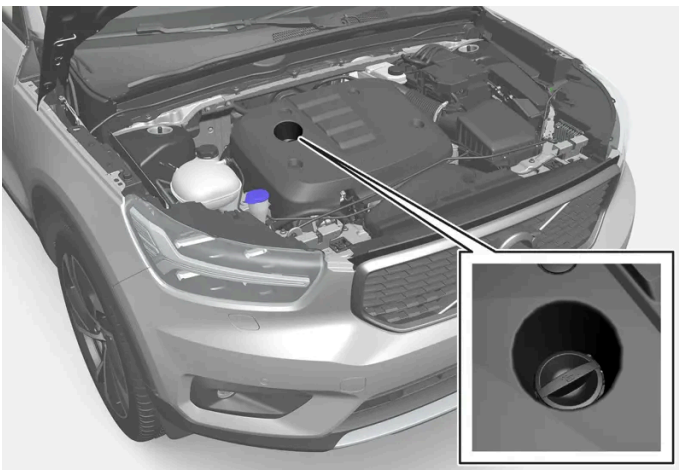

Tuyau de remplissage^[1],^[2]

Dans certains cas, il peut s'avérer nécessaire de faire l'appoint d'huile entre les intervalles de maintenance. Aucune mesure concernant le niveau d'huile moteur n'est nécessaire tant qu'aucun message n'apparaît sur l'écran conducteur.

 **Attention**

Si le message **Niveau d'huile moteur Entretien nécessaire** est affiché, rendez-vous dans un atelier. Nous vous recommandons un atelier Volvo agréé. Le niveau d'huile peut être trop élevé.

 **Attention**

Veillez à éviter les écoulements d'huile dans le compartiment moteur. Ceux-ci peuvent entraîner un incendie si l'huile entre en contact avec des composants chauds.

[1] Les moteurs équipés d'un capteur électronique de niveau d'huile n'ont pas de jauge.

[2] L'aspect du compartiment moteur peut être différent suivant le modèle et la version du moteur.

17.4.9. Caractéristiques de l'huile moteur

Le volume et la qualité de l'huile moteur pour chaque motorisation sont indiqués dans le tableau.

Volvo recommande :



Moteur	Code moteur ^[1]	Volume, filtre à huile inclus (litres, env.)	Qualité d'huile
T2	B3154T9	5,6	Castrol Edge Professional V 0W-20 ou VCC RBS0-2AE 0W-20

[1] Le code du moteur, les numéros de fabrication et références des pièces sont inscrits sur le moteur.

17.4.10. Fusibles dans le compartiment moteur

Les fusibles du compartiment moteur protègent entre-autres les fonctions du moteur et de freinage.

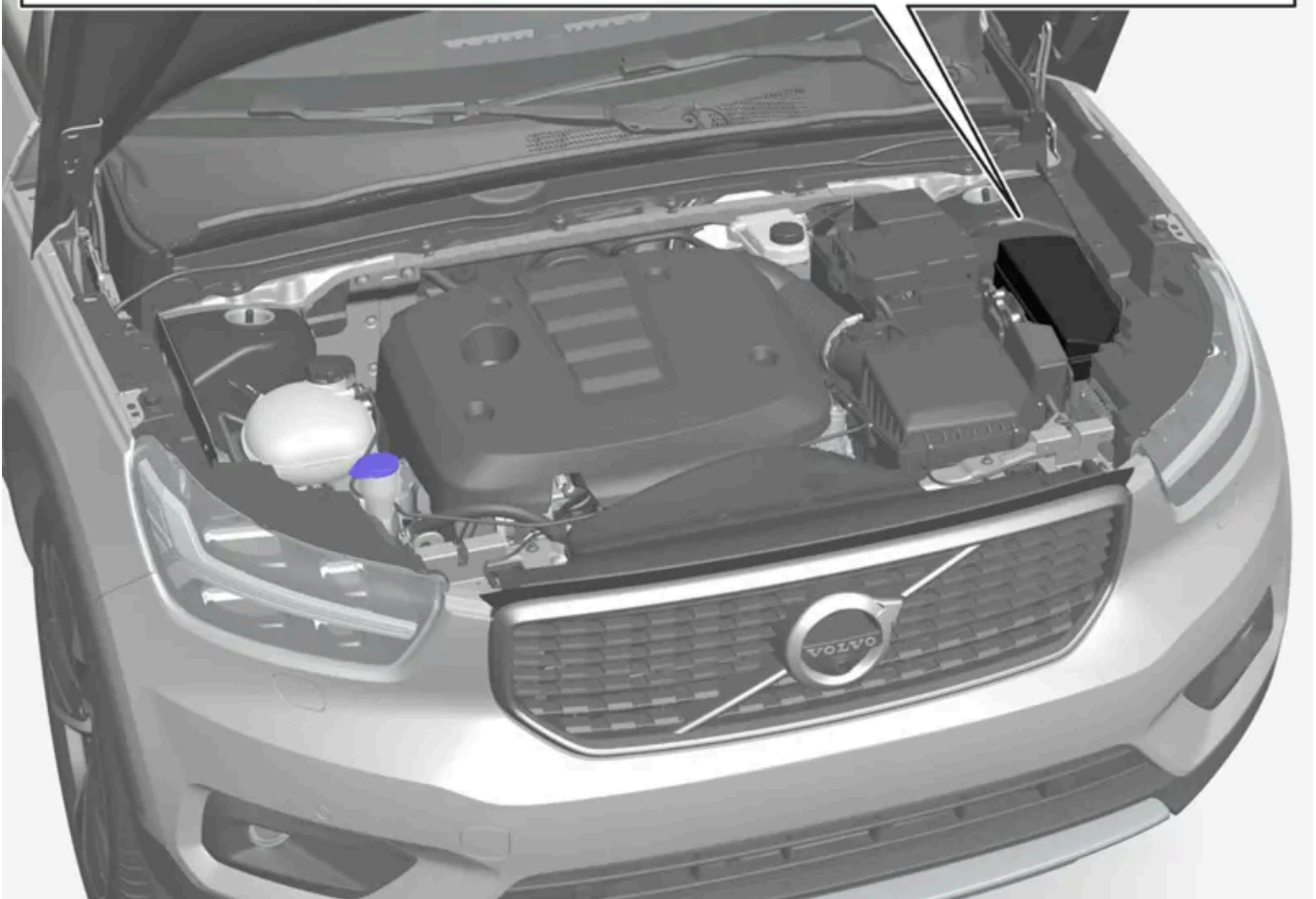
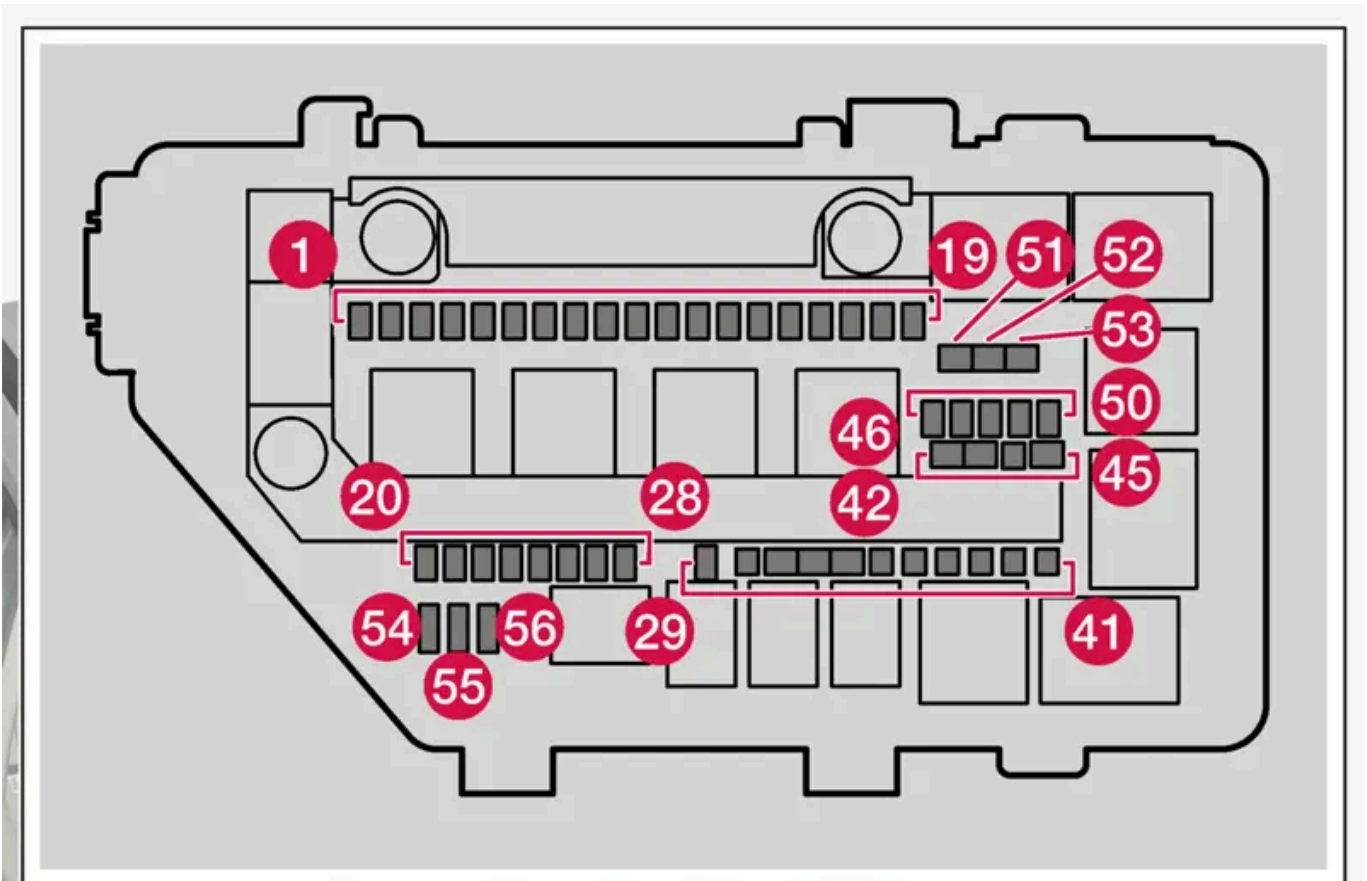

Le boîtier électrique contient plusieurs fusibles de rechange.

Cette version du manuel est valable au moment de son impression, mais cette validité ne peut être entièrement garantie pour l'avenir. Pour plus d'informations, consultez la première page, qui comporte un avertissement complet.

Emplacements

La position des fusibles est indiquée sur l'intérieur du couvercle. Les fonctions et composants du tableau de fusibles recouvrent plusieurs modèles et motorisations. C'est pourquoi un fusible peut protéger moins de composants que ce qui est indiqué dans le tableau ou peut ne pas être présent du tout, selon l'équipement de la voiture.

Si une position affiche plusieurs valeurs dans le tableau, la valeur varie selon le niveau d'équipement. Choisissez alors la valeur du fusible qui est remplacé. En cas d'incertitude, contactez un atelier. Un atelier Volvo agréé est recommandé.

	Fonction	Am- père	Type
1	Port USB console de tunnel, arrière*	5	Micro
2	Prise 12 V console de tunnel, avant	15	Micro
3	–	–	Micro
4	Prise électrique 12 V compartiment à bagages*	15	Micro
5	Module de commande moteur	20	Micro
6	Bougies/bobines d'allumage	15	Micro
7	–	–	Micro
8	Module de commande volet de spoiler Module de commande volet de radiateur Solénoïde pompe à huile moteur Solénoïde compresseur de climatisation Groupe de composants moteur (composants liés au fonctionnement du moteur, y compris le turbo/compresseur et le refroidissement/la régulation de température du groupe motopropulseur ; Le contenu varie selon la motorisation)	15	Micro
9	Groupe de sondes lambda	15	Micro
10	–	–	Micro
11	–	–	Micro
12	Phare, droit	20	Micro
13	Phare, gauche	20	Micro
14	Coussins gonflables	5	Micro
15	Capteur de pédale d'accélérateur	5	Micro
16	Alimentée lorsque le contact est mis : Module de commande du moteur, Composants de la transmission, Direction assistée électrique, Module de commande électronique central, Module de commande du système de freinage	5	Micro
17	Réchauffeur supplémentaire électrique* Module pare-feu, port de diagnostic OBD-II	5	Micro
18	Blocage éthylométrique*	5	Micro
19	–	–	Micro
20	Bobines de relais internes	5	Micro
21	–	–	Micro
22	Capteur de pédale de frein	5	Micro
23	–	–	Micro
24	Dispositif de réglage transmission	5	Micro
	Dispositif de réglage embrayage	25	Micro
25	Module de commande de transmission	15	Micro
	Dispositif de réglage embrayage	25	Micro
26	Module de commande moteur	5	Micro

Cette version du manuel est valable au moment de son impression, mais cette validité ne peut être entièrement garantie pour l'avenir. Pour plus d'informations, consultez la première page, qui comporte un avertissement complet.

Fonction		Am- père	Type
27	–	–	Micro
28	–	–	Micro
29	Avertisseur sonore (klaxon)	20	Micro
30	Sirène d'alarme*	5	Micro
31	Essuie-glace	30	MCase+ ^[1]
32	Module de commande système de freinage (vannes, frein de stationnement)	40	MCase+ HT ^[1]
33	Module de commande système de freinage (pompe ABS)	40	MCase+ HT ^[1]
34	–	–	MCase+ HT ^[1]
35	Dispositif de réglage transmission Module de commande de transmission	30	MCase+ ^[1]
36	Module de commande de transmission	30	MCase+ ^[1]
38	Phares	30	MCase+ ^[1]
39	–	–	MCase+ ^[1]
40	–	–	MCase+ ^[1]
41	Module de commande de crochet d'attelage*	25	MCase+ ^[1]
42	Module de commande de crochet d'attelage*	40	MCase+ HT ^[1]
43	–	–	MCase+ HT ^[1]
44	Siège conducteur à commande électrique*	20	MCase+ ^[1]
45	–	–	MCase ^[1]
46	–	–	Micro
47	–	–	Micro
48	–	–	Micro
49	–	–	Micro
50	–	–	Micro
51	–	–	MCase+ ^[1]
52	Dégivrage/désembuage de pare-brise*, droit	40	MCase+ HT ^[1]
53	Dégivrage/désembuage de pare-brise*, gauche	40	MCase+ HT ^[1]
54	Contrôle de fonctionnement batterie auxiliaire	5	Micro
55	Phare, gauche	20	Micro
56	Phare, droit	20	Micro

* Option/accessoire.

^[1] Ce type de fusible doit être remplacé par un atelier. Un atelier Volvo agréé est recommandé.

17.5. Outils et accessoires

17.5.1. Cric *

Le cric peut être utilisé pour lever la voiture, par exemple pour remplacer une roue.



Important

Le cric* fourni avec la voiture n'est destiné à être utilisé que de manière sporadique et chaque fois pour une courte durée, comme par exemple pour changer de roue à la suite d'une crevaison. Seul le cric spécifique au modèle concerné doit être utilisé pour soulever la voiture. S'il est nécessaire de procéder à des levages plus fréquents ou de plus longue durée que pour changer de roue, il est alors recommandé d'utiliser un cric d'atelier. Auquel cas il convient de suivre les instructions concernant cet équipement.

Lorsqu'il n'est pas utilisé, le cric doit toujours être rangé dans son emplacement, sous le plancher du compartiment à bagages. Le cric doit être replié correctement pour qu'il ait assez de place.

* Option/accessoire.

17.5.2. Kit de réparation de crevaison

Le kit de réparation provisoire de crevaison (TMK^[1]) est utilisé pour colmater une crevaison et pour contrôler et ajuster la pression de gonflage du pneumatique.

Les voitures équipées d'une roue de secours* n'ont pas de kit de réparation de crevaison.

Le kit de réparation provisoire de crevaison se compose d'un compresseur et d'un flacon contenant du liquide d'étanchéité. L'agent d'étanchéité sert pour une réparation provisoire.

i Note

Le liquide d'étanchéité est efficace sur les pneus dont la crevaison a eu lieu sur la bande de roulement mais sa capacité est plus limitée si la crevaison se trouve sur le flanc du pneu. N'utilisez pas le kit de réparation de crevaison sur des pneus présentant des dégâts/fissures plus importantes ou d'autres dommages similaires.

i Note

Le compresseur est destiné à la réparation provisoire de pneu et homologué par Volvo.

Emplacement

Le kit de réparation de crevaison est placé dans le bloc de mousse sous le plancher du compartiment à bagages.



Date de péremption du liquide d'étanchéité

Le flacon de liquide d'étanchéité doit être remplacé si la date de péremption est dépassée (sur l'autocollant du flacon). Traitez l'ancien flacon comme un déchet dangereux pour l'environnement.

^[1] Temporary Mobility Kit

* Option/accessoire.

17.5.3. Trousse de premier secours*

La trousse de premier secours renferme le matériel nécessaire aux premiers soins.

Rangez la trousse de premiers secours dans un endroit adéquat du compartiment à bagages, par exemple dans l'espace du côté droit. La trousse de premier secours est munie de bandes Velcro qui permettent de la fixer directement sur le panneau.

* Option/accessoire.

Cette version du manuel est valable au moment de son impression, mais cette validité ne peut être entièrement garantie pour l'avenir. Pour plus d'informations, consultez la première page, qui comporte un avertissement complet.

17.5.4. Triangle de présignalisation

Utilisez le triangle de présignalisation pour indiquer aux autres usages de la route si vous devez vous arrêter dans un lieu exposé à la circulation.

Activez également les feux de détresse.

Compartiment de rangement

Le triangle de présignalisation se trouve dans le compartiment situé à l'intérieur du hayon.

Dépliez le triangle de présignalisation

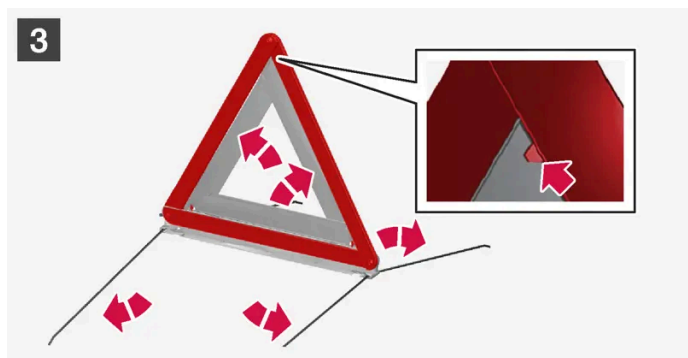

Ouvrez la trappe en tournant tout d'abord la poignée d'un quart de tour, puis en sortant la trappe de ses fixations supérieures et inférieures.

Poussez le verrou qui maintient le triangle, légèrement vers la droite et le sortir de la housse.

2 **2**

Sortez le triangle de présignalisation de sa housse, déployez-le et positionnez-le.

3 **3**

Déployez les pieds du triangle de présignalisation.

Respectez la réglementation concernant l'utilisation du triangle de présignalisation. Placez le triangle de présignalisation en tenant compte de la circulation pour choisir l'emplacement.

Veillez à ce que le triangle de présignalisation avec sa housse soit bien fixé dans son compartiment après utilisation, et que la trappe soit bien refermée.

17.5.5. Kit d'outillage

Le compartiment à bagages de la voiture comporte des outils qui s'avéreront utiles par exemple pour le remorquage ou le remplacement d'une roue.

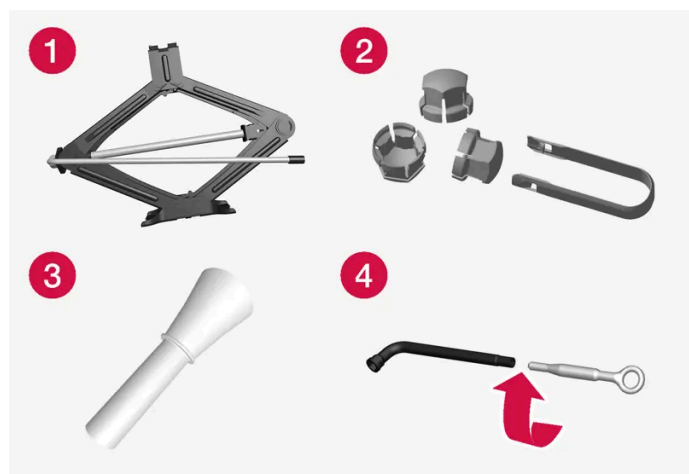

Exemples d'outil.

- 1** Cric*
- 2** Outils pour la dépose des capuchons des boulons de roue
- 3** Entonnoir pour le remplissage de fluides
- 4** Clé à boulon de roue* et œillet de remorquage

Si la voiture est équipée d'une roue de secours*, le kit de réparation de crevaison est remplacé par un cric et une clé à boulon de roue.

* Option/accessoire.

17.6. Fusibles

17.6.1. Fusibles et boîtiers électriques

Pour éviter que le système électrique de la voiture ne soit endommagé par un court-circuit ou par une surcharge, les fonctions et les composants électriques sont protégés par un certain nombre de fusibles.

 **Attention**

Ne remplacez jamais un fusible par un corps étranger ou un fusible de calibre plus élevé. Cela pourrait endommager le système électrique et provoquer un incendie.

Pour remplacer les fusibles qui ne sont pas décrits dans le Manuel de conduite et d'entretien, contactez un atelier Volvo agréé.

Le non-fonctionnement d'un composant du système électrique peut être dû à un fusible fondu suite à une surcharge. Si un même fusible fond à plusieurs reprises, le système concerné est probablement défectueux. Volvo recommande de prendre contact avec un atelier Volvo agréé pour effectuer un contrôle.

Emplacement des centrales électriques



- 1 Compartiment moteur
- 2 Sous le siège avant gauche

17.6.2. Remplacer un fusible

Un fusible qui a subi une surcharge doit être remplacé pour remettre en service le composant électrique qu'il protège.

- 1 Localisez le bon fusible dans la liste de fusibles des différents boîtiers électriques.
- 2 Retirez le fusible et examinez-le sur le côté pour déterminer si le filament courbé a fondu.
- 3 Le cas échéant, remplacez-le par un fusible de même couleur et de même ampérage.

 **Note**

Certains boîtiers de fusibles peuvent comporter une pince spéciale pour mieux saisir les fusibles.

 **Attention**

Ne remplacez jamais un fusible par un corps étranger ou un fusible de calibre plus élevé. Cela pourrait endommager le système électrique et provoquer un incendie.

Pour remplacer les fusibles qui ne sont pas décrits dans le Manuel de conduite et d'entretien, contactez un atelier Volvo agréé.

17.6.3. Fusibles sous le siège avant gauche

Les fusibles sous le siège avant gauche protègent par exemple les prises électrique, les écrans et les modules de porte.

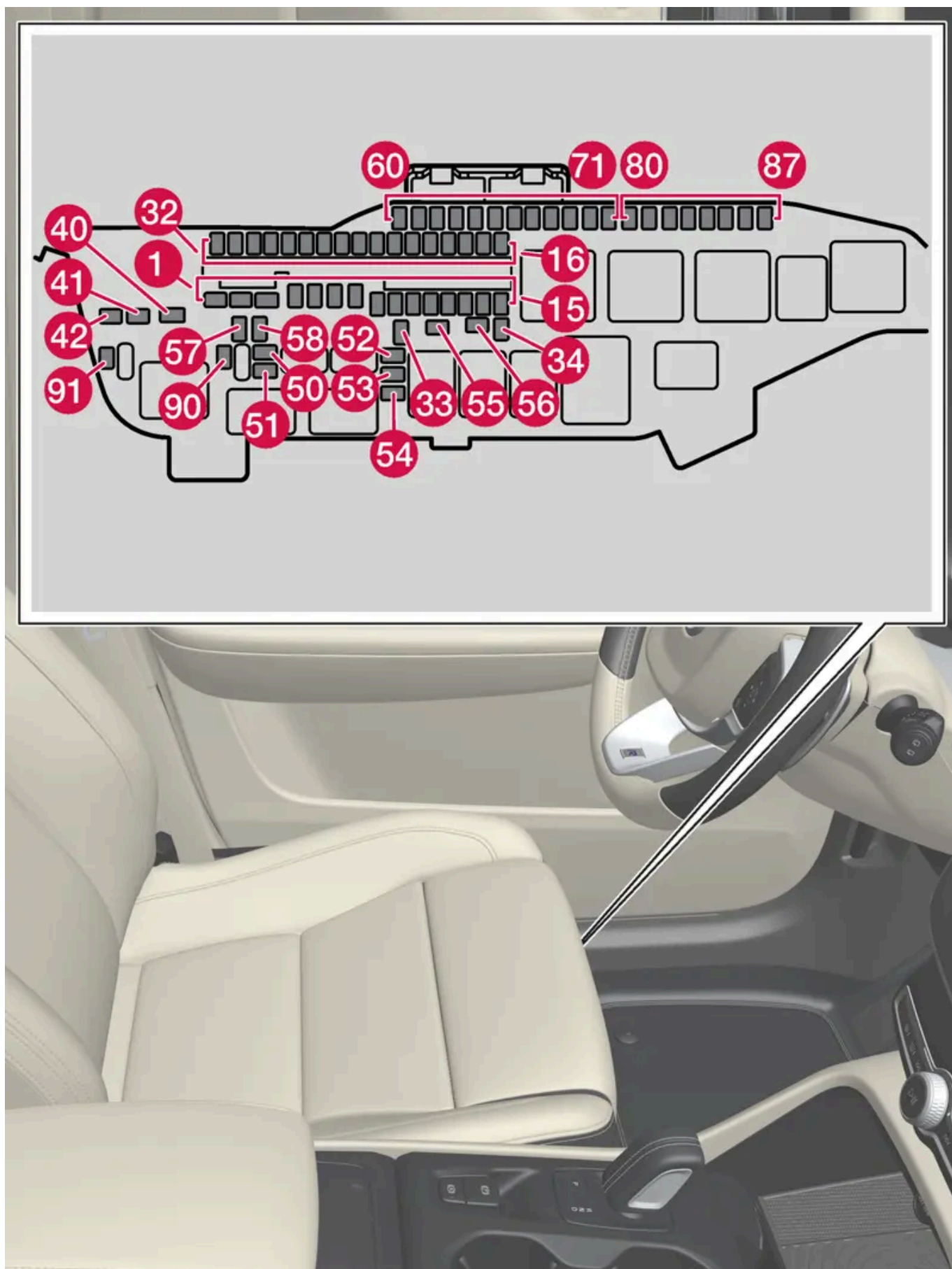

Dans la **centrale électrique du compartiment moteur** se trouvent des emplacements pour les fusibles de rechange.

Emplacements

La position des fusibles est indiquée sur l'intérieur du couvercle. Les fonctions et composants du tableau de fusibles recouvrent plusieurs modèles et motorisations. C'est pourquoi un fusible peut protéger moins de composants que ce qui est indiqué dans le tableau ou peut ne pas être présent du tout, selon l'équipement de la voiture.

Si une position affiche plusieurs valeurs dans le tableau, la valeur varie selon le niveau d'équipement. Choisissez alors la valeur du fusible qui est remplacé. En cas d'incertitude, contactez un atelier. Un atelier Volvo agréé est recommandé.

Fonction	Ampère	Type
1 Module de commande audio	40	MCase+ HT ^[1]
2 Module électrique central A : capteurs, radars, sièges à commande électrique *	40	MCase+ HT ^[1]
3 Module électrique central B : capteurs, radars, sièges à commande électrique *	40	MCase+ HT ^[1]
4 Module de ventilateur de climatisation avant	40	MCase+ HT ^[1]
5 Hayon à commande électrique *	25	MCase+ ^[1]
6 Siège à commande électrique *, droit	20	MCase+ ^[1]
7 Chauffage de stationnement *	25	MCase+ ^[1]
8 –	–	MCase+ ^[1]
9 Module de porte arrière droite	20	Micro
10 Module de porte arrière gauche	20	Micro
11 Module de porte avant gauche	20	Micro
12 Module de sécurité (ASDM)	5	Micro
13 Module de porte avant droite	20	Micro
14 Siège chauffant arrière *	15	Micro
15 –	–	Micro
16 –	–	Micro
17 Capteur d'ensoleillement	5	Micro
18 Blocage volant	7,5	Micro
19 Module de commande de climatisation	7,5	Micro
20 Capteurs de mouvement intérieurs *	5	Micro
21 Écran conducteur	5	Micro
22 Clavier sur la console centrale	5	Micro
23 Module de volant	5	Micro
24 Module de bouton de démarrage Module électronique de changement de rapport Frein de stationnement électronique	5	Micro
25 Écran central	5	Micro
26 Module de commande services connectés	5	Micro
27 Module d'antenne multibande Module d'antenne télématique	5	Micro
28 Bobines de relais	5	Micro
29 Ouverture du hayon par un mouvement du pied *	5	Micro

	Fonction	Ampère	Type
30	Module de commande de Sensus TV *	15	Micro
31	Port de diagnostic OBD-II	10	Micro
32	Blocage éthylométrique *	5	Micro
33	Moteur de verrouillage de l'appui-tête, arrière gauche	15	Micro
34	Moteur de verrouillage de l'appui-tête, arrière droit	15	Micro
40	Dégivrage de la lunette arrière	30	MCCase+ ^[1]
41	Prétensionneur de ceinture, gauche	40	MCCase+ HT ^[1]
42	Prétensionneur de ceinture, droite	40	MCCase+ HT ^[1]
50	Capteur d'humidité	5	Micro
51	Module de commande de pompe à carburant	20	Micro
52	Pompe à liquide de refroidissement	7,5	Micro
53	Volant chauffant *	15	Micro
54	Capteur d'humidité de l'air Capteur de particules atmosphériques	5	Micro
55	Lave-phares *	25	MCCase+ ^[1]
56	Lave-glace de pare-brise et de lunette arrière	25	MCCase+ ^[1]
57	–	–	MCCase ^[1]
58	–	–	MCCase ^[1]
59	–	–	Micro
60	–	–	Micro
61	–	–	Micro
62	–	–	Micro
63	Prétensionneur de ceinture de sécurité	5	Micro
64	Blind Spot Information (BLIS) *	5	Micro
65	–	–	Micro
66	Radar, avant	5	Micro
67	–	–	Micro
68	–	–	Micro
69	Caméra de stationnement *	5	Micro
70	–	–	Micro
71	Module de commande pour les coussins gonflables et les prétensionneurs de ceinture de sécurité	5	Micro
80	Essuie-glace arrière	15	Micro
81	Console de plafonnier pour toit panoramique *	20	Micro
82	–	–	Micro
83	Éclairage intérieur Antiéblouissement du rétroviseur intérieur * Capteur de pluie et de luminosité * Panneau de commande dans les portes arrière et le compartiment à bagages	7,5	Micro
84	–	–	Micro
85	Module de commande fonctions d'aide à la conduite	5	Micro
86	Blocage éthylométrique *	5	Micro

	Fonction	Ampère	Type
87	Chargeur sans fil de téléphone* Port USB	5	Micro
90	–	–	Micro
91	–	–	Micro

[1] Ce type de fusible doit être remplacé par un atelier. Un atelier Volvo agréé est recommandé.

* Option/accessoire.

17.6.4. Fusibles dans le compartiment moteur

Les fusibles du compartiment moteur protègent entre-autres les fonctions du moteur et de freinage.

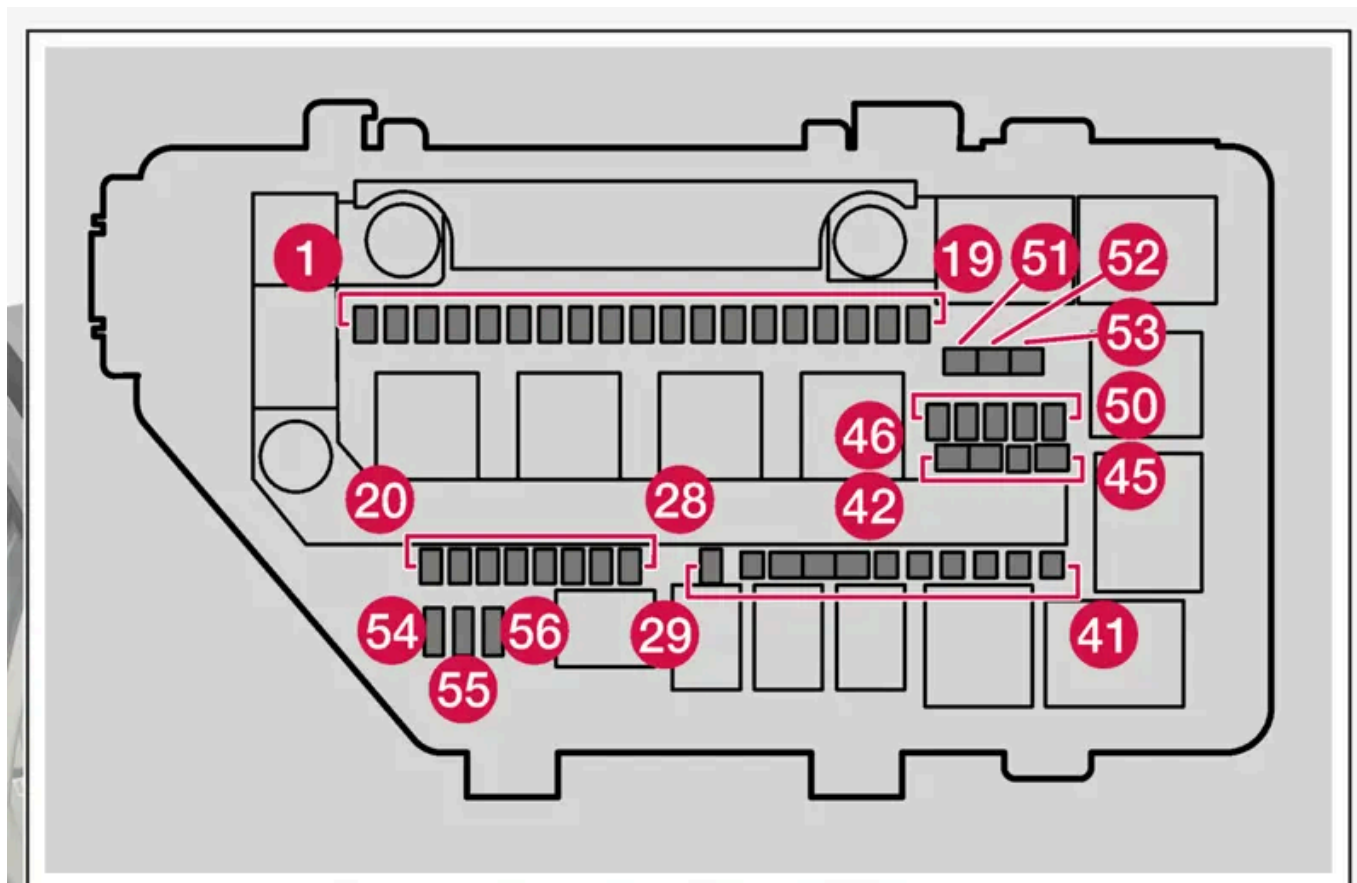

Le boîtier électrique contient plusieurs fusibles de rechange.

Cette version du manuel est valable au moment de son impression, mais cette validité ne peut être entièrement garantie pour l'avenir. Pour plus d'informations, consultez la première page, qui comporte un avertissement complet.

Emplacements

La position des fusibles est indiquée sur l'intérieur du couvercle. Les fonctions et composants du tableau de fusibles recouvrent plusieurs modèles et motorisations. C'est pourquoi un fusible peut protéger moins de composants que ce qui est indiqué dans le tableau ou peut ne pas être présent du tout, selon l'équipement de la voiture.

Si une position affiche plusieurs valeurs dans le tableau, la valeur varie selon le niveau d'équipement. Choisissez alors la valeur du fusible qui est remplacé. En cas d'incertitude, contactez un atelier. Un atelier Volvo agréé est recommandé.

	Fonction	Am- père	Type
1	Port USB console de tunnel, arrière*	5	Micro
2	Prise 12 V console de tunnel, avant	15	Micro
3	–	–	Micro
4	Prise électrique 12 V compartiment à bagages*	15	Micro
5	Module de commande moteur	20	Micro
6	Bougies/bobines d'allumage	15	Micro
7	–	–	Micro
8	Module de commande volet de spoiler Module de commande volet de radiateur Solénoïde pompe à huile moteur Solénoïde compresseur de climatisation Groupe de composants moteur (composants liés au fonctionnement du moteur, y compris le turbo/compresseur et le refroidissement/la régulation de température du groupe motopropulseur ; Le contenu varie selon la motorisation)	15	Micro
9	Groupe de sondes lambda	15	Micro
10	–	–	Micro
11	–	–	Micro
12	Phare, droit	20	Micro
13	Phare, gauche	20	Micro
14	Coussins gonflables	5	Micro
15	Capteur de pédale d'accélérateur	5	Micro
16	Alimentée lorsque le contact est mis : Module de commande du moteur, Composants de la transmission, Direction assistée électrique, Module de commande électronique central, Module de commande du système de freinage	5	Micro
17	Réchauffeur supplémentaire électrique* Module pare-feu, port de diagnostic OBD-II	5	Micro
18	Blocage éthylométrique*	5	Micro
19	–	–	Micro
20	Bobines de relais internes	5	Micro
21	–	–	Micro
22	Capteur de pédale de frein	5	Micro
23	–	–	Micro
24	Dispositif de réglage transmission	5	Micro
	Dispositif de réglage embrayage	25	Micro
25	Module de commande de transmission	15	Micro
	Dispositif de réglage embrayage	25	Micro
26	Module de commande moteur	5	Micro

Fonction		Am- père	Type
27	–	–	Micro
28	–	–	Micro
29	Avertisseur sonore (klaxon)	20	Micro
30	Sirène d'alarme*	5	Micro
31	Essuie-glace	30	MCase+ ^[1]
32	Module de commande système de freinage (vannes, frein de stationnement)	40	MCase+ HT ^[1]
33	Module de commande système de freinage (pompe ABS)	40	MCase+ HT ^[1]
34	–	–	MCase+ HT ^[1]
35	Dispositif de réglage transmission Module de commande de transmission	30	MCase+ ^[1]
36	Module de commande de transmission	30	MCase+ ^[1]
38	Phares	30	MCase+ ^[1]
39	–	–	MCase+ ^[1]
40	–	–	MCase+ ^[1]
41	Module de commande de crochet d'attelage*	25	MCase+ ^[1]
42	Module de commande de crochet d'attelage*	40	MCase+ HT ^[1]
43	–	–	MCase+ HT ^[1]
44	Siège conducteur à commande électrique*	20	MCase+ ^[1]
45	–	–	MCase ^[1]
46	–	–	Micro
47	–	–	Micro
48	–	–	Micro
49	–	–	Micro
50	–	–	Micro
51	–	–	MCase+ ^[1]
52	Dégivrage/désembuage de pare-brise*, droit	40	MCase+ HT ^[1]
53	Dégivrage/désembuage de pare-brise*, gauche	40	MCase+ HT ^[1]
54	Contrôle de fonctionnement batterie auxiliaire	5	Micro
55	Phare, gauche	20	Micro
56	Phare, droit	20	Micro

* Option/accessoire.

^[1] Ce type de fusible doit être remplacé par un atelier. Un atelier Volvo agréé est recommandé.

17.7. Batterie

17.7.1. Remplacer la pile de la clé

La pile électrique de la clé peut être remplacée lorsqu'elle est à plat. La durée de vie de la pile électrique dépend de la fréquence d'utilisation de la clé. La pile électrique de la clé sans bouton (Key Tag)* n'est pas remplaçable.



Lorsque le symbole d'information s'allume et que le message **Pile de la clé faible** s'affiche sur l'écran du conducteur, il est temps de remplacer la pile électrique.

La diminution de la portée de la clé est un autre signe que le niveau de la pile électrique est bas.

La pile de la clé sans boutons (Key Tag)* ne peut être remplacée. Lorsque la pile est usagée, une nouvelle clé sans bouton peut être commandée auprès d'un atelier Volvo agréé.

! Important

Si une clé Key Tag est hors d'usage, remettez-la à un atelier Volvo agréé afin qu'il soit supprimé du système de la voiture. Si la pile est à plat, la clé peut toujours être utilisée pour démarrer la voiture en utilisant le démarrage de secours.

Ouvrir la clé et remplacer la pile électrique

! Important

Évitez de toucher avec les doigts les surfaces de contact de la nouvelle pile. Cela rend la pile moins performante.

Tenez la clé de façon à ce que la partie avant avec le logo Volvo soit tournée vers le haut, et l'anneau d'attache vers vous.

À gauche de l'anneau d'attache se trouve un verrou. S'il se trouve du mauvais côté, cela signifie que la partie avant et la partie arrière ont été interchangés lors du remplacement de la pile électrique.

1 **1**



Glissez le verrou à côté de l'anneau d'attache vers le côté et glissez la coque de la partie avant dans le sens opposé de l'anneau.

- La coque se détache et peut être enlevée.
Sous la coque se trouve un autre verrou pour détacher la partie arrière.

2 **2**



Glissez vers le côté le verrou situé derrière la coque de la partie avant et glissez la coque de la partie arrière dans le sens opposé de l'anneau.

- La coque se détache et peut être enlevée.
Sous la coque se trouve le volet de la pile.

3 **3**



Tournez le volet de la pile dans le sens antihoraire jusqu'à la position OPEN. Utilisez pour cela un tournevis ou une pièce de monnaie.

Enlevez le volet de la pile. S'il résiste, vous pouvez faire levier délicatement avec un outil mince.

4 **4**



Le côté (+) de la pile est placé vers le haut. Pour déloger la pile, appuyez sur le bord puis sortez-la.

5 **5**



Installez un pile neuve avec la face + vers le haut. Évitez de toucher les contacts de la clé avec les doigts.

Placez le bord de la pile sous les deux verrous en plastique les plus éloignés.

Ensuite, enfoncez la pile jusqu'à ce qu'elle soit retenue par le blocage en plastique supérieur.

i Note

Utilisez des piles de type CR2032, 3 V.

i Note

Volvo recommande de remplacer les piles de la clé par des piles conformes à UN Manual of Test and Criteria, Part III, sub-section 38.3. Les piles qui accompagnent la clé et les piles fournies par un atelier Volvo agréé sont conformes à cette norme.

6 **6**



Remettez le volet de la pile et tournez dans le sens horaire jusqu'à CLOSE.

7 **7**



Remontez la coque de la partie arrière dans l'ordre inverse du démontage. La coque de la partie arrière n'a pas de logotype. Mettez en place la coque. Un clic doit se faire entendre. Poussez-la ensuite les derniers millimètres jusqu'à sa position d'origine.

- Un clic supplémentaire confirme que la coque est bien positionnée et verrouillée. Il ne doit pas y avoir de jeu.

8 **8**



Retournez la clé et remontez la coque de la partie avant de la même manière que la coque de la partie arrière.

! Attention

Vérifiez que la pile est correctement positionnée selon les polarités. Si la clé ne doit pas être utilisée pendant une période prolongée, retirez la pile pour éviter une fuite et des dommages. Les piles endommagées ou présentant des fuites peuvent provoquer des lésions cutanées par corrosion ; il convient donc de porter des gants de protection pour la manipulation des piles endommagées.

- Tenez les piles hors d'atteinte des enfants.
- Tenez les piles rangées car elles sont susceptibles d'être avalées par un enfant ou un animal.
- Les piles ne doivent pas être désassemblées, court-circuitées ou jetées au feu.
- Ne tentez pas de recharger des piles non rechargeables. Elles peuvent exploser.
- Vérifiez régulièrement que les appareils à pile ne présentent pas de signes de dommages.

S'il semble que la clé ou sa pile a été endommagée ou présente une fuite, n'utilisez pas la clé. Tenez les produits défectueux hors d'atteinte des enfants.

! Important

Des batteries usagées doivent être recyclées dans le respect de l'environnement.

* Option/accessoire.

17.7.2. Surcharge de la batterie de démarrage

Cette version du manuel est valable au moment de son impression, mais cette validité ne peut être entièrement garantie pour l'avenir. Pour plus d'informations, consultez la première page, qui comporte un avertissement complet.

Une consommation électrique élevée sans possibilité de recharge de la batterie de démarrage résulte en une baisse du niveau de batterie et en une limitation ou un arrêt de certaines fonctions électriques. Si le niveau de batterie tombe en dessous d'un certain seuil, il n'est pas possible de démarrer la voiture sans système auxiliaire ou sans recharge avec un système de recharge externe.

Diverses mesures peuvent être prises pour réduire la consommation électrique. Évitez de laisser le contact en position II lorsque le moteur est arrêté. Mettez-le plutôt en position I, qui réduit la consommation électrique. N'employez pas hors conduite des fonctions dont la consommation électrique est élevée. Exemples de telles fonctions :

- ventilateur d'habitacle
- phares
- essuie-glace
- système audio
- accessoires branchés à l'intérieur de la voiture.

Un message apparaît à l'écran conducteur lorsque le niveau de batterie est bas. La fonction d'économie d'énergie coupe alors ou réduit certaines fonctions, par exemple le ventilateur et le système audio.

- 1 Rechargez alors la batterie de démarrage en démarrant la voiture et en la laissant fonctionner pendant au moins 15 minutes. La recharge de la batterie de démarrage est plus efficace durant la conduite que lorsque la voiture est à l'arrêt, au ralenti.

Si le niveau de batterie reste bas une fois ces mesures prises, la voiture doit être contrôlée par un atelier. Un atelier Volvo agréé est recommandé.

 **Note**

Une consommation électrique élevée peut faire tomber la capacité de batterie à un niveau bas, ce qui entraîne une limitation temporaire de la fonction Start/Stop. Le moteur démarre alors automatiquement sans que le conducteur ne lève le pied de la pédale de frein.

Sur les voitures à boîte de vitesses manuelle, la fonction Start/Stop est désactivée sans pression sur la pédale d'embrayage si le levier de rapport est au point mort. La fonction Start/Stop sera à nouveau disponible lorsque le niveau de batterie est suffisant.

17.7.3. Aide au démarrage avec une batterie auxiliaire

Si la batterie est déchargée, il est possible de démarrer la voiture avec une autre batterie.

Le démarrage auxiliaire nécessite la batterie 12 V d'une autre voiture et des câbles de démarrage.

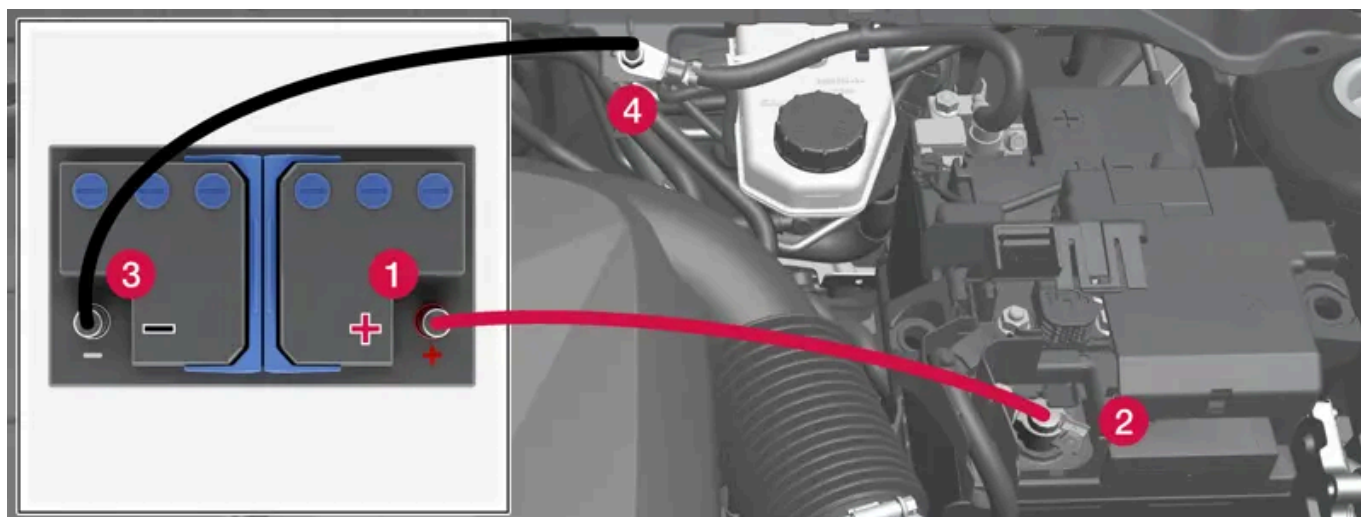

Points de charge pour le démarrage auxiliaire de la voiture. L'aspect du compartiment moteur peut varier selon le modèle de la voiture et le niveau d'équipement.

Lorsque vous utilisez une batterie auxiliaire, procédez de la manière suivante pour éviter les courts-circuits ou tout autre dommage :

- 1 Mettez le système électrique en position de contact 0.
- 2 Vérifiez que la batterie auxiliaire affiche une tension de 12 V.
- 3 Si la batterie se trouve dans une autre voiture, coupez le moteur de cette dernière et assurez-vous que les voitures ne se touchent pas.
- 4 Fixez l'une des pinces du câble de démarrage rouge sur la borne positive de la batterie auxiliaire (1).

! Important

Branchez le câble de démarrage prudemment pour éviter les courts-circuits et tout contact avec d'autres composants du compartiment moteur.

- 5 Ouvrez le cache du point de recharge positif (2).
- 6 Placez l'autre pince du câble de démarrage rouge sur le point de recharge positif de la voiture (2).
- 7 Fixez l'une des pinces du câble de démarrage noir sur la borne négative de la batterie auxiliaire (3).
- 8 Placez l'autre pince du câble de démarrage noir sur le point de recharge négatif de la voiture (4).
- 9 Vérifiez que les pinces des câbles sont bien fixées pour éviter les étincelles lors des tentatives de démarrage.
- 10 Démarrez le moteur de la voiture auxiliaire et laissez-le tourner pendant quelques minutes à un régime supérieur au régime de ralenti normal, environ 1500 tr/min.
- 11 Démarrez le moteur de la voiture à la batterie déchargée.

 **Important**

Ne touchez pas les contacts entre le câble et la voiture pendant une tentative de démarrage. Il risque de se former des étincelles.

12 Retirez les câbles de démarrage dans l'ordre inverse : retirez tout d'abord le câble noir puis le câble rouge.

Assurez-vous que les pinces du câble de démarrage noir n'entrent pas en contact avec le point de recharge positif de la voiture, avec la borne positive de la batterie auxiliaire ou avec la pince raccordée au câble de démarrage rouge.

 **Attention**

- La batterie peut produire un mélange d'oxygène et d'hydrogène très explosif. Une étincelle, qui peut être produite par une mauvaise connexion de câble de démarrage, peut suffire à faire exploser la batterie.
- Ne branchez pas les câbles de démarrage à l'un des composants du système d'alimentation en carburant ni à une pièce mobile. Soyez prudent avec les parties chaudes du moteur.
- La batterie contient également de l'acide sulfurique très corrosif.
- En cas de contact de l'acide avec les yeux, la peau ou les vêtements, rincez abondamment à l'eau. En cas de contact avec les yeux, consultez immédiatement un médecin.
- Ne fumez jamais à proximité de la batterie.

 **Note**

Si la batterie de démarrage est déchargée au point que les fonctions électriques normales de la voiture ne sont plus assurées et si le moteur est ensuite démarré à l'aide d'une batterie externe ou d'un chargeur de batterie, la fonction Start/Stop pourra rester activée. Si la fonction Start/Stop arrête automatiquement le moteur peu après, il existe un risque important que le démarrage automatique du moteur échoue car la batterie n'a pas eu le temps de se recharger.

Si le démarrage de la voiture a été assisté ou si vous manquez de temps pour charger la batterie à l'aide d'un chargeur, la fonction Start/Stop devra être momentanément désactivée jusqu'à ce que la batterie ait été suffisamment rechargée. À une température extérieure d'environ + 15 °C (env. 60 °F), la batterie doit être rechargée par la voiture pendant au moins 1 heure. Si la température extérieure est inférieure, la durée de charge peut augmenter jusqu'à 3-4 heures. Il est recommandé de charger la batterie avec un chargeur externe, si possible.

17.7.4. Batteries et alimentation électrique

L'alimentation électrique de la voiture est assurée par différentes batteries et composants. Ceux-là garantissent les fonctions électriques de la voiture.

Le système électrique principal de la voiture fonctionne sous une tension de 12 V et il alimente les équipements électriques.

Batteries

Cette version du manuel est valable au moment de son impression, mais cette validité ne peut être entièrement garantie pour l'avenir. Pour plus d'informations, consultez la première page, qui comporte un avertissement complet.

Les systèmes suivants de la voiture alimentent les différents composants :

- une batterie de démarrage de 12 V qui alimente le système électrique principal de la voiture
- une batterie auxiliaire qui intervient dans la séquence de démarrage de la fonction Start/Stop. Cette batterie est une petite batterie 12 V.







17.7.5. Recyclage des batteries

Des batteries usagées doivent être recyclées dans le respect de l'environnement.

Demandez à un atelier en cas d'incertitude concernant la mise au rebut de ce type de déchet. Un atelier Volvo agréé est recommandé.

17.7.6. Symboles sur les batteries

On trouve sur les batteries des symboles qui informent et avertissent.

	Portez des lunettes de protection.
	Pour de plus amples informations, consultez le manuel de conduite et d'entretien de la voiture.
	Entreposez la batterie à un endroit hors de portée des enfants.
	La batterie contient un acide corrosif.
	Évitez les étincelles ou les flammes.
	Risque d'explosion.
	Mise au rebut dans une station de recyclage.

17.7.7. Batterie

La batterie de démarrage alimente le système électrique principal de la voiture, qui comprend l'équipement électrique et le démarrage du moteur.

La batterie de démarrage est une batterie 12 V dont la capacité est prévue pour alimenter le système électrique et les fonctions spécifiques du modèle en question.

- Ne débranchez jamais la batterie lorsque le moteur est en marche.
- Vérifiez que les câbles de la batterie sont correctement connectés et bien serrés.

 **Important**

Sur certains modèles, la batterie est fixée par une sangle. Veillez à ce que la sangle soit toujours correctement serrée.

 **Important**

Si la batterie doit être remplacée, veillez à le faire avec une batterie de même taille, capacité en démarrage à froid et de même type que la batterie d'origine (voir autocollant sur la batterie). Volvo recommande de faire faire le remplacement des batteries par un atelier Volvo agréé.

 **Attention**

Si la batterie de démarrage a été déconnectée, la fonction d'ouverture automatique doit être initialisée pour fonctionner correctement. Il convient d'effectuer une initialisation pour que la protection antipincement puisse fonctionner.

 **Attention**

- La batterie peut produire un mélange d'oxygène et d'hydrogène très explosif. Une étincelle, qui peut être produite par une mauvaise connexion de câble de démarrage, peut suffire à faire exploser la batterie.
- Ne branchez pas les câbles de démarrage à l'un des composants du système d'alimentation en carburant ni à une pièce mobile. Soyez prudent avec les parties chaudes du moteur.
- La batterie contient également de l'acide sulfurique très corrosif.
- En cas de contact de l'acide avec les yeux, la peau ou les vêtements, rincez abondamment à l'eau. En cas de contact avec les yeux, consultez immédiatement un médecin.
- Ne fumez jamais à proximité de la batterie.

Durée de vie et capacité de la batterie de démarrage

La durée de vie de la batterie de démarrage varie en fonction de divers facteurs, y compris le nombre de démarrages, le nombre de décharges, le style de conduite, les conditions de conduite et les conditions météorologiques. La capacité de la batterie de démarrage diminue graduellement avec le temps. Un froid intense limite encore davantage la capacité de démarrage.

La batterie peut descendre à un niveau bas si la voiture n'est pas utilisée pendant une période prolongée ou si elle n'est utilisée que sur des trajets courts.

Pour maintenir la batterie de démarrage en bon état, il est recommandé d'utiliser la voiture pendant au moins 15 minutes par semaine ou de brancher la batterie à un chargeur à recharge d'entretien automatique. Une batterie d'entretien maintenue constamment à pleine charge bénéficiera d'une durée de vie maximale.

Emplacement

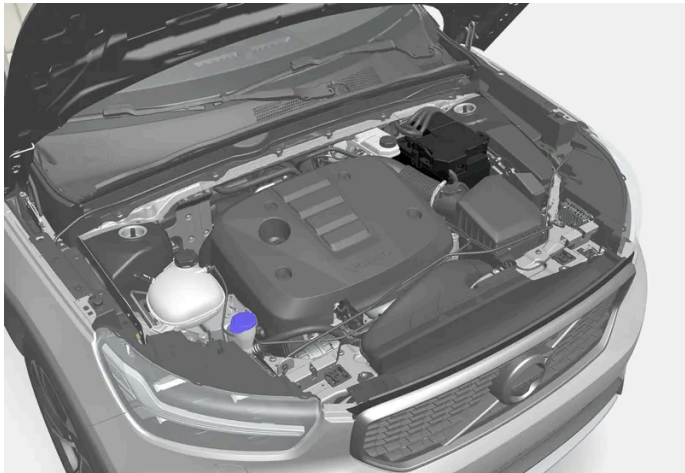

La batterie de démarrage se trouve dans le compartiment moteur.

Caractéristiques de la batterie de démarrage

Type de batterie	H6 EFB ^[1]	H6 EFB ^[1]
Tension (V)	12	12
Capacité de démarrage à froid ^[2] – CCA ^[3] (A)	680	720
Dimensions, L x l x h	278×175×190 mm (10,9×6,9×7,5 pouces)	278×175×190 mm (10,9×6,9×7,5 pouces)
Capacité (Ah)	70	70

^[1] Disponible sur certains marchés.

^[2] Selon la norme EN.

^[3] Cold Cranking Amperes.

17.7.8. Batterie d'appoint

La voiture est équipée d'une batterie auxiliaire qui intervient dans la séquence de démarrage de la fonction Start/Stop.

Emplacement

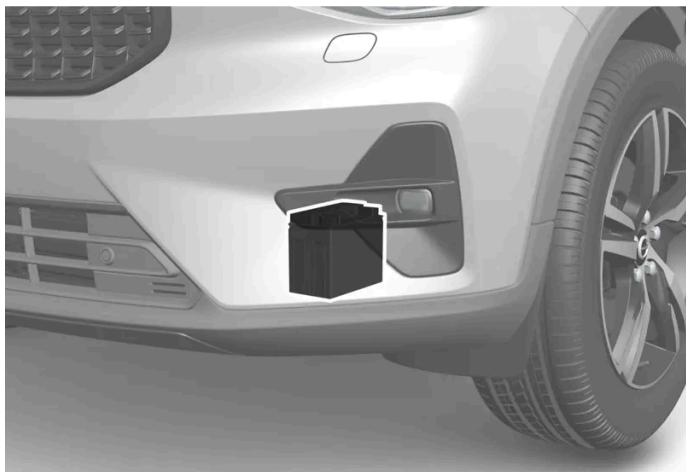

La batterie auxiliaire se trouve dans la partie inférieure du compartiment moteur.

Caractéristiques de la batterie d'appoint

Type de batterie	AGM
Tension (V)	12
Capacité de démarrage à froid ^[1] – CCA ^[2] (A)	170
Dimensions, L x l x h	150×90×130 mm (5,9×3,5×5,1 pouces)
Capacité (Ah)	10

! Important

Si la batterie 12 V doit être remplacée, veillez à le faire avec une batterie de même taille, de même capacité de démarrage à froid et de même type que la batterie d'origine. Volvo recommande de faire faire le remplacement des batteries par un atelier Volvo agréé.

^[1] Selon la norme EN.

^[2] Cold Cranking Amperes.

17.8. Service

17.8.1. Entretien de la climatisation

L'entretien et la réparation du système d'air conditionné doivent être confiés à un atelier agréé.

Recherche de pannes et réparation

Cette version du manuel est valable au moment de son impression, mais cette validité ne peut être entièrement garantie pour l'avenir. Pour plus d'informations, consultez la première page, qui comporte un avertissement complet.

Le dispositif d'air conditionné contient un agent révélateur fluorescent. De la lumière UV est utilisée pour rechercher les fuites.

Volvo recommande de contacter un atelier Volvo agréé.

La climatisation de la voiture utilise le type de réfrigérant sans fréon R1234yf. Pour plus d'informations concernant le réfrigérant, consultez l'autocollant placé à l'intérieur du capot.

 **Attention**

Le système de climatisation contient un réfrigérant de type R1234yf sous pression. Conformément à la norme SAE J2845 (Technician Training for Safe Service and Containment of Refrigerants Used in Mobile A/C System), l'entretien et la réparation du système contenant un réfrigérant ne peut être confié qu'à un personnel spécialement formé et certifié pour garantir la sécurité du système.

17.8.2. Programme d'entretien Volvo

Afin de conserver le haut niveau de sécurité routière, de fonctionnement et la fiabilité de la voiture, il convient de respecter le programme d'entretien indiqué dans le carnet d'entretien et de garantie.

Volvo recommande de confier l'entretien et les réparations à un atelier Volvo agréé. Les ateliers Volvo agréés disposent en effet du personnel, des outils spéciaux et de la documentation technique leur permettant d'obtenir un service de la plus haute qualité.

 **Important**

Pour que la garantie de Volvo reste valable, il est important que vous suiviez les instructions du carnet d'entretien et de garantie.

17.9. Etat de la voiture

17.9.1. Etat de la voiture

Des informations concernant l'état général de la voiture peuvent être affichées à l'écran central.



État voiture s'ouvre dans la vue Applications de l'écran central. Les onglets suivants y sont affichés :

- **Messages** - message d'état

- **Statut** - contrôle du niveau d'huile moteur
- **TPMS** - contrôle de la pression de gonflage
- **Rendez-vous** - informations sur le véhicule^[1]

^[1] Concerne certains marchés.

17.9.2. Envoyer des informations concernant la voiture à l'atelier

Il est possible à tout moment d'envoyer des informations concernant la voiture^[1] depuis celle-ci, par exemple si vous avez pris rendez-vous en atelier et désirez fournir des informations permettant de mieux planifier cette visite. Envoyer des informations concernant la voiture n'est pas la même chose que prendre rendez-vous pour la révision.

- 1 Ouvrez l'application **État voiture** depuis la vue Applications sur l'écran central.
 - 2 Appuyez sur **Rendez-vous**.
 - 3 Appuyez sur **Envoyer données**.
- Un message confirmant l'envoi des informations sur la voiture s'affiche en haut de l'écran central. Vous pouvez annuler la transmission des données en appuyant sur la croix de l'indicateur d'activités.
Les informations sont envoyées par l'intermédiaire de la connexion interne de la voiture^[2].

Les informations concernant la voiture peuvent être consultées par n'importe quel concessionnaire qui dispose du numéro d'identification (VIN^[3]) de la voiture.

Teneur des informations concernant la voiture

Les données envoyées sont les données les plus récentes sauvegardées (la dernière fois que la voiture était en marche) et elles couvrent les domaines suivants :

- besoin d'entretien
- temps écoulé depuis le dernier entretien
- état de fonctionnement
- niveaux des liquides
- kilométrage
- numéro d'identification de la voiture (VIN^[3])
- version du logiciel de la voiture
- informations de diagnostic de la voiture.

[1] Concerne certains marchés.

[2] L'utilisation d'Internet implique un transfert de données qui peut entraîner des frais.

[3] Vehicle Identification Number.

17.10. Download Center

17.10.1. Download Center

L'application Download Center à l'écran central de la voiture permet l'administration de logiciels^[1] tels que des applications ou des cartes.

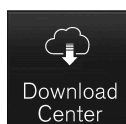

Centre de téléchargement est activée à partir de la vue Applications à l'écran central et permet de :

- rechercher et mettre à jour des logiciels
- mettre à jour les données cartographiques pour Sensus Navigation*
- télécharger, mettre à jour et désinstaller les applications.

[1] L'utilisation d'Internet implique un transfert de données qui peut entraîner des frais.

* Option/accessoire.

17.10.2. Mettre à jour le logiciel par l'intermédiaire du Download Center

Certains logiciels, des applications et des cartes par exemple, peuvent être mis à jour par l'intermédiaire du Download Center si la voiture est connectée à l'internet^[1].

Le message **Nouvelles mises à jours logicielles dispo. Cf. Centre de téléchargement** est affiché dans le champ d'état de l'écran central lorsqu'une mise à jour de logiciel est disponible.

Rechercher des mises à jour

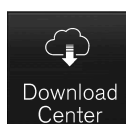

- 1 Ouvrez **Centre de téléchargem** sur la vue Applications de l'écran central.
 - Une recherche est lancée. Si une recherche a déjà été effectuée depuis le démarrage, il est nécessaire de relancer le système avant de pouvoir effectuer une nouvelle recherche. Si une installation est déjà en cours, aucune recherche n'est effectuée.
Sélectionnez le domaine de logiciel pour voir les mises à jour disponibles.

Lancer la mise à jour

- 1 Choisissez l'une des options d'installation dans la liste des mises à jour disponibles du Download Center.
 - Le téléchargement des logiciels sélectionnés commence.
Durant la phase de téléchargement, la mise à jour peut être interrompue en appuyant sur la croix située à côté du logiciel sélectionné. Une fois que le téléchargement est terminé et que l'installation a commencé, il n'est plus possible d'interrompre la mise à jour.

Note

Le téléchargement peut affecter la vitesse des autres services connectés. Il est possible d'interrompre le téléchargement et de le redémarrer ultérieurement. Vous pouvez aussi donner la priorité à la mise à jour en désactivant les autres services connectés, par exemple la radio en ligne.

Note

Si on coupe l'allumage et quitte la voiture, la mise à jour reprendra à la prochaine utilisation de la voiture.

^[1] L'utilisation d'Internet implique un transfert de données qui peut entraîner des frais.

17.10.3. Conseils pour des problèmes de mises à jour via Download Center

Il est possible de mettre à jour plusieurs des systèmes de la voiture directement depuis l'écran central lorsque la voiture est connectée à internet ^[1]. Voici quelques questions usuelles et nos réponses.

Pas de connexion au service

Si le message **Pas de connexion au service** est affiché, cela signifie que la connexion au service ne fonctionne pas. Plusieurs raisons peuvent en être la cause. Ci-dessous, une liste de certaines causes possibles et leurs solutions.

Votre voiture n'est pas connectée à l'Internet

Assurez-vous que votre voiture est connectée à Internet au moyen des alternatives suivantes :

- Wi-Fi
- Téléphone connecté par Bluetooth
- Modem de voiture (P-SIM)

Relancer ensuite l'application en revenant sur la vue d'accueil puis en appuyant sur **Centre de téléchargement**.

La connexion à Internet fonctionne, mais le service de mise à jour à distance n'est actuellement pas disponible

Relancer l'application en revenant sur la vue d'accueil puis en appuyant sur **Centre de téléchargement**. Une nouvelle recherche est lancée et la demande est envoyée à la fonction des mises à jour à distance. Si le message d'erreur s'affiche à plusieurs reprises pendant plus de 12 heures, le service peut être momentanément hors fonction ou en maintenance. Si le problème subsiste pendant plus de 48 heures, veuillez contacter votre concessionnaire Volvo ou le service client Volvo Cars pour assistance.

Le service est resté inactif pendant 12 mois

Si le service **Centre de téléchargement** n'a pas été utilisé pendant 12 mois, la durée de connexion sera un peu plus longue dès que vous réutiliserez le service (environ 60 secondes). Dès les mises à jour suivantes et à condition que le service ait été utilisé durant les 12 mois, le service sera lancé plus rapidement.

La voiture perd la connexion Internet durant la mise à jour

Si la voiture perd la connexion Internet durant une mise à jour, veuillez vérifier la connexion Internet puis relancer la fonction.

Si une mise à jour ou un téléchargement en cours reste figé malgré le redémarrage de la voiture

Si une mise à jour en cours reste figée malgré le redémarrage de la voiture, veuillez rendre visite à un atelier^[2] pour faire régler le problème.

Installation d'un trop grand nombre d'applications

Le volume des applications est de 10 GB au maximum. Si la mémoire est pleine, la mise à jour depuis la voiture ne peut être effectuée. La mémoire peut être pleine si vous stockez un trop grand nombre de fichiers audio hors ligne par exemple. Libérez de la mémoire en effaçant par ex. une application ou des fichiers audio hors ligne sauvegardés.

Si le système Infotainment redémarre de lui-même durant une installation/mise à jour en cours

Si le système Infotainment de la voiture redémarre de lui-même pendant que l'installation d'une application ou d'une mise à jour du système est en cours, essayez d'installer l'application ou la mise à jour du système à nouveau. Si cela ne résout pas le problème, rendez visite à un atelier^[2].

Si une mise à jour de carte est bloquée sur le message Laisser moteur coupé pour finaliser

Si, après une mise à jour de carte, le message **Laisser moteur coupé pour finaliser** apparaît et si ce message ne disparaît pas après un redémarrage, rendez visite à un atelier^[2] pour faire régler le problème. Si cela vous est possible, vous pouvez également attendre 14 jours que le message disparaisse de lui-même.

Aide supplémentaire

Si vous n'avez pas de réponses à vos questions et nécessitez de l'aide, veuillez contacter votre concessionnaire Volvo ou le service client Volvo Cars.

Note

Il est possible d'interrompre une mise à jour en coupant le contact lorsque vous quittez la voiture. Vous n'avez pas besoin d'attendre la fin d'une mise à jour avant de quitter la voiture puisqu'elle reprendra lorsque vous redémarrerez la voiture.

Note

Le téléchargement de données peut avoir un impact sur d'autres services employant le transfert de données comme la radio internet par exemple. Si l'effet sur les autres services est gênant, il est possible d'interrompre le téléchargement. Il est aussi possible de désactiver ou d'interrompre d'autres services.

^[1] L'utilisation d'Internet implique un transfert de données qui peut entraîner des frais.

^[2] Un atelier Volvo agréé est recommandé.

17.11. Entretien recommandé des unités de caméra et radar

Pour que les unités de caméra/radar fonctionnent correctement, elles doivent être nettoyées régulièrement pour éliminer la saleté, la glace et la neige. Utilisez de l'eau et du shampoing pour voiture.

Note

La saleté, la glace et la neige sur les capteurs peuvent engendrer de faux signaux d'avertissement et réduire ou simplement annuler la fonction.

Les illustrations suivantes montrent les surfaces qui doivent être tenues propres, du côté gauche et du côté droit de la voiture.

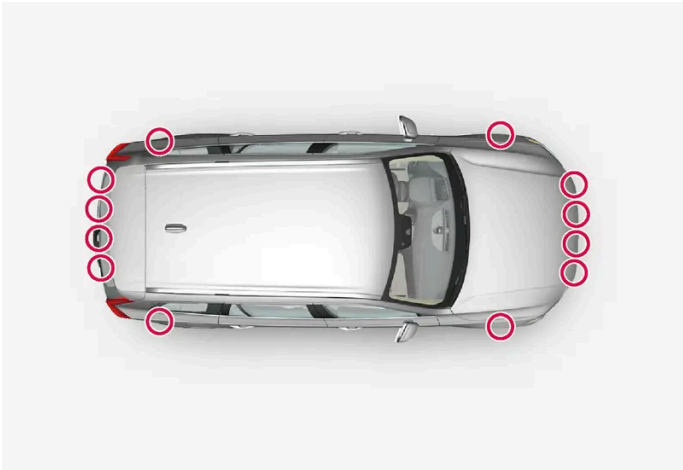

Position des capteurs de stationnement sur le pourtour de la voiture



Position de l'unité de caméra et radar avant



Position des unités radar arrière

- Pour le meilleur fonctionnement possible, il est important de maintenir les surfaces devant les capteurs propres.
- Ne placez pas d'objet, de bande adhésive ou d'autocollant sur la surface des capteurs.
- Nettoyez régulièrement la lentille de caméra à l'eau tiède et un shampoing pour voiture. Procédez doucement afin de ne pas rayer la lentille.

Cette version du manuel est valable au moment de son impression, mais cette validité ne peut être entièrement garantie pour l'avenir. Pour plus d'informations, consultez la première page, qui comporte un avertissement complet.

 **Important**

L'entretien des composants des fonctions d'assistance au conducteur doit être confié à un atelier. Un atelier Volvo agréé est recommandé.

17.12. Entretien du système de freinage

Contrôlez régulièrement l'usure des composants du système de freinage.

Afin de conserver le haut niveau de sécurité (en circulation et de fonctionnement) de la voiture ainsi que sa fiabilité, veuillez respecter les intervalles d'entretien préconisés par Volvo et indiqués dans le carnet d'entretien et de garantie. Après le remplacement des disques et des garnitures de frein, quelques centaines de kilomètres (miles) de « rodage » sont nécessaires pour obtenir un freinage adéquat. Vous pouvez compenser la réduction de l'effet de freinage en appuyant plus fort sur la pédale de frein. Volvo recommande de n'utiliser que des garnitures de frein agréées pour votre Volvo.

 **Important**

L'usure des composants du système de freinage doit être vérifiée régulièrement.

Consultez un garage automobile pour connaître la procédure adéquate ou laissez un professionnel effectuer l'inspection - un atelier Volvo agréé est recommandé.

17.13. Dysfonctionnement

Une anomalie de fonctionnement peut provenir d'une panne ou de circonstances spécifiques à la situation.

Certaines fonctions ont des limites dans des situations particulières et nécessitent des conditions spécifiques pour fonctionner. Les écrans (conducteur et central) peuvent afficher des messages qui indiquent ce type de situation.

Vous trouverez plus d'informations concernant la recherche de pannes et les limites de diverses fonctions dans les articles ci-dessous.

Si la voiture ne peut pas être conduite

Allumez les feux de détresse en cas de panne dans un endroit exposé à la circulation. Pensez à la sécurité et placez la voiture dans un lieu qui n'est pas exposé à la circulation. Portez une veste réfléchissante et placez le triangle de présignalisation de façon à avertir les autres usagers à temps. Faites appel à l'assistance routière si le problème ne peut être résolu sur place.

17.14. Transfert de données entre la voiture et l'atelier par Wi-Fi

Les ateliers Volvo ont un réseau Wi-Fi spécifique permettant un transfert de données entre la voiture et l'atelier. La voiture est connectée à l'aide des boutons de la clé. Il est donc important de prendre avec soi une clé à boutons lors d'une visite en atelier.

En atelier, un technicien d'entretien peut effectuer une recherche de panne et mettre le logiciel à jour par l'intermédiaire du réseau.

Connexion avec clé

La voiture se connecte au réseau de l'atelier lorsque le bouton de verrouillage de la clé est actionné à trois reprises. La connexion est habituellement effectuée par le technicien d'entretien.

Lorsque la voiture est connectée au réseau Wi-Fi, le symbole  est affiché à l'écran central.

La clé ne permet pas la connexion à d'autres réseaux Wi-Fi.

Attention

Ne conduisez pas la voiture lorsqu'elle est connectée au système et au réseau de l'atelier.

17.15. Soulever la voiture

Pour soulever la voiture avec le cric*, il est important d'utiliser les points de levage appropriés situés sur le soubassement de la voiture. Différents points de levage sont disponibles selon l'équipement de levage utilisé. Lisez complètement les instructions avant de procéder au levage.

La voiture peut être soulevée à l'aide d'un cric prévu pour une utilisation occasionnelle, à l'aide d'un cric d'atelier si l'opération est fréquente ou à l'aide d'un dispositif de levage plus important employé par des techniciens d'atelier autorisés.

Note

Volvo recommande de n'utiliser que le cric fourni avec la voiture. Si un autre cric doit être utilisé, suivez les instructions qui lui sont associées.

Le cric normal de la voiture* n'est destiné à être utilisé que de manière sporadique et chaque fois pour une courte durée, comme par exemple pour changer de roue à la suite d'une crevaison. S'il est nécessaire de procéder à des levages plus fréquents ou de plus longue durée que pour changer de roue, il est alors recommandé d'utiliser un cric d'atelier. Suivez alors les instructions qui lui sont associées.

 **Attention**

- La voiture ne doit pas pouvoir se mettre en mouvement lorsqu'elle est soulevée. Serrez le frein de stationnement et sélectionnez le mode de stationnement (P).
- Bloquez les roues au sol, devant et derrière, avec des cales en bois massif ou de grosses pierres.
- Pour remplacer une roue, utilisez un cric prévu pour le modèle concerné. Placez la voiture sur des supports supplémentaires pour tous les autres travaux.
- N'utilisez pas un cric qui est en mauvais état. Vérifiez que les filetages sont lubrifiés, et qu'il n'est pas endommagé ou sale.
- Vérifiez que le cric est bien en place. La surface doit être ferme, plane et non glissante.
- Ne placez jamais rien entre le sol et le cric ni entre le cric et le point de levage de la voiture.
- Aucun passager ne doit se trouver dans la voiture lorsque celle-ci est soulevée à l'aide du cric. Veillez à ce que les passagers se trouvent en lieu sûr si le remplacement de la roue doit être effectué sur la voie publique.
- Ne placez aucune partie de votre corps sous la voiture pendant que cette dernière est soutenue par le cric.

Points de levage

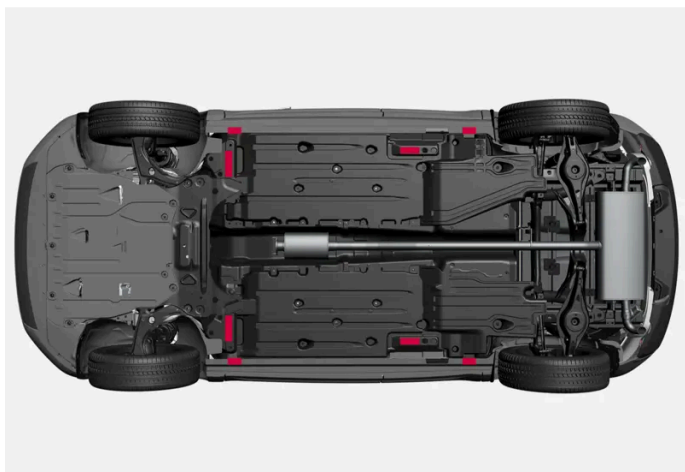

La voiture dispose de points de levage extérieurs, pour un levage limité, et de points de levage intérieurs pour un levage d'une plus grande ampleur, à l'aide d'un cric d'atelier ou de bras de levage, par exemple.

 **Attention**

Si la voiture est soulevée à l'aide d'un cric de garage, celui-ci doit être placé sous les points de levage intérieurs. Suivez les instructions associées au cric d'atelier. Vérifiez le positionnement du cric, de sorte que la voiture ne puisse glisser durant le levage. Veillez à équiper la tête du cric d'une protection en caoutchouc pour favoriser la stabilité de la voiture et pour ne pas l'endommager. Utilisez des chandelles ou des dispositifs semblables lorsque la voiture est soulevée.

Soulever une roue avec un cric*

Lisez intégralement les instructions avant de commencer. Prenez les outils nécessaires avant de soulever la voiture.

- 1 Activez les feux de détresse si l'opération doit être effectuée sur la voie publique.

Placez le triangle de présignalisation.

Cette version du manuel est valable au moment de son impression, mais cette validité ne peut être entièrement garantie pour l'avenir. Pour plus d'informations, consultez la première page, qui comporte un avertissement complet.

- 2 Serrez le frein de stationnement. Sélectionnez le rapport P ou le premier rapport, si la voiture dispose d'une boîte de vitesses manuelle.
- 3 Placez des cales devant et derrière les roues qui restent au contact du sol. Utilisez par exemple de grosses cales en bois ou des pierres.
- 4 Placez le cric sous l'un des points de levage de la voiture, avec la manivelle droit vers l'extérieur.

La position des points de levage extérieurs est indiquée par des flèches placées le long du bord inférieur du flanc de la voiture. Au niveau des repères se trouvent des encoches spécifiques pour le cric.

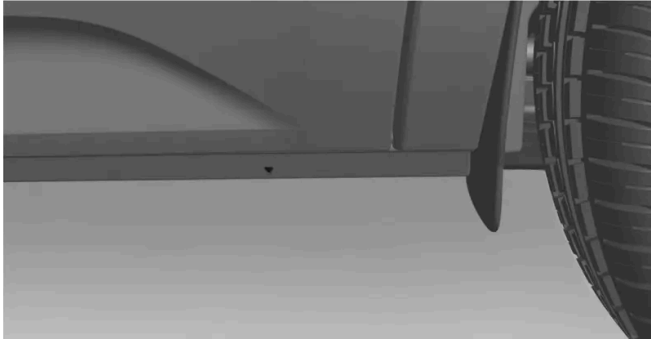

L'un des quatre repères de la voiture indiquant où se trouvent les points de levage extérieurs

- 5 Vérifiez que le cric est bien en place sur une surface plane, ferme et non glissante.
- 6 Tournez la manivelle du cric afin de l'amener au contact de la fixation du cric sur la voiture. Vérifiez que la tête du cric est bien placée dans la fixation, c'est-à-dire que le bord de la fixation de levage se place dans la fente de la tête du cric.

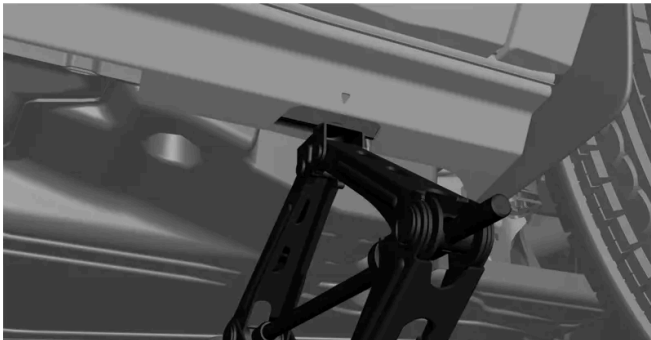

- 7 Vérifiez que le cric est bien vertical et que ses bras sont perpendiculaires par rapport au flanc de la voiture, la manivelle pointant vers l'extérieur.

➤ La voiture peut maintenant être soulevée.

- 8 La hauteur de levage ne doit pas dépasser ce qui est nécessaire pour les travaux à effectuer.

Abaissez la voiture à l'aide du cric immédiatement une fois les travaux effectués.

Lorsqu'il n'est pas utilisé, il est recommandé de ranger le cric* dans son logement situé sous le plancher du compartiment à bagages.

* Option/accessoire.

18. Caractéristiques

18.1. Poids et cotes

18.1.1. Poids remorqués et charge sur la boule d'attelage

Les poids remorqués et la charge sur la boule d'attelage sont indiqués dans les tableaux.

Poids maxi. avec remorque freinée

Note

L'utilisation d'amortisseurs de vibrations sur le crochet d'attelage est recommandée pour les remorques dont le poids excède 1 800 kg.

Moteur	Code moteur ^[1]	Poids maxi. avec remorque freinée (kg)	Charge maxi sur la boule d'attelage (kg)
T2	B3154T9	1600	110

Important

Lors de la conduite avec une remorque, un dépassement du poids total de véhicule (charge sur la boule d'attelage incluse) de 100 kg (220 lbs) au maximum est autorisé à condition de ne pas dépasser la vitesse de 100 km/h (62 mph). La législation nationale, concernant la vitesse par exemple, correspondant à l'équipage doit être respectée.

Note

Si le tableau ne contient pas de données concernant le poids, celles-ci sont disponibles sur la page d'assistance de Volvo Cars ([volvocars.com/intl/support](https://www.volvocars.com/intl/support) [<https://www.volvocars.com/intl/support>]).

Poids maxi. avec remorque non freinée

Remorque non freinée	
Poids maximal (kg)	750
Charge maxi sur la boule d'attelage (kg)	50

^[1] Le code du moteur, les numéros de fabrication et références des pièces sont inscrits sur le moteur.

18.1.2. Cotes

Les dimensions de la voiture (longueur, hauteur, etc.) sont indiquées dans le tableau.

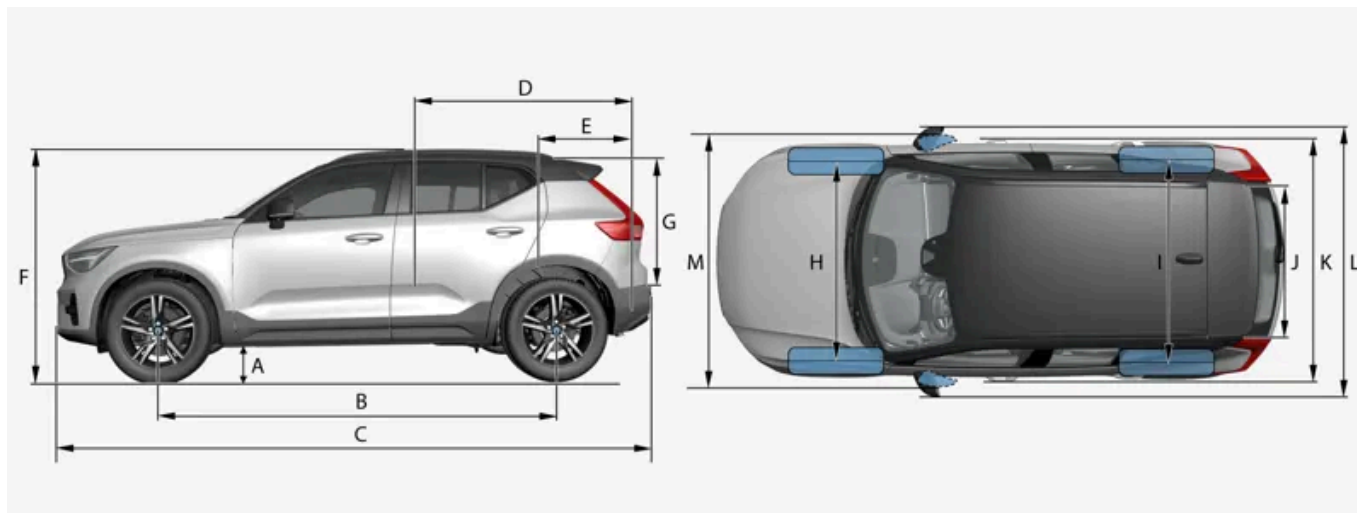

Cotes		mm	pouce
A	Garde au sol ^[1]	205	8,1
B	Empattement	2702	106,4
C	Longueur	4440	174,8
D	Longueur de charge, plancher, banquette rabattue	1670	65,7
E	Longueur de charge, plancher	887	34,9
F	Hauteur ^[2]	1652	65,0
G	Hauteur de chargement	733	28,9
H	Voie avant	1601	63,0
I	Voie arrière	1626	64,0
J	Largeur de charge, plancher	1059	41,7
K	Largeur	1873 (1863 ^[3])	73,7 (73,3 ^[3])
L	Largeur, rétroviseurs déployés compris	2034	80,1
M	Largeur, rétroviseurs rabattus compris	1910	75,2

^[1] Poids en ordre de marche avec 1 personne. (Peut varier légèrement en fonction de la dimension des pneus, de la version de châssis, etc.).

^[2] Avec antenne de toit, poids en ordre de marche avec 1 personne.

^[3] Largeur de carrosserie.

18.1.3. Poids

Le poids total maxi et autres informations sont indiqués sur un autocollant dans la voiture.

Le poids en ordre de marche comprend le poids du conducteur, du carburant lorsque le réservoir est rempli à 90 % et de toutes les huiles et autres liquides.

Le poids des passagers et des options installées ainsi que la charge sur la boule d'attelage (si une remorque est attelée) affecte la capacité de chargement et n'est pas compris dans le poids en ordre de marche.

Charge maximale autorisée = poids total - poids en ordre de marche.

Note

Le poids en ordre de marche indiqué concerne une voiture dans sa version de base, c'est-à-dire une voiture sans option ni équipement supplémentaire. Cela signifie que chaque option ajoutée réduit la capacité de chargement de la voiture du poids correspondant.

Exemples d'options réduisant la capacité de chargement : divers niveaux d'équipement ainsi que d'autres options comme le crochet d'attelage, les barres de toit, le coffre de toit, le système audio, les feux supplémentaires, le GPS, le chauffage au carburant, la grille de protection, les tapis, le cache-bagages, les sièges électriques, etc.

Le meilleur moyen de connaître le poids en ordre de marche exact de votre voiture est de la peser.

Attention

Le comportement de la voiture varie selon sa charge et la répartition de la charge.

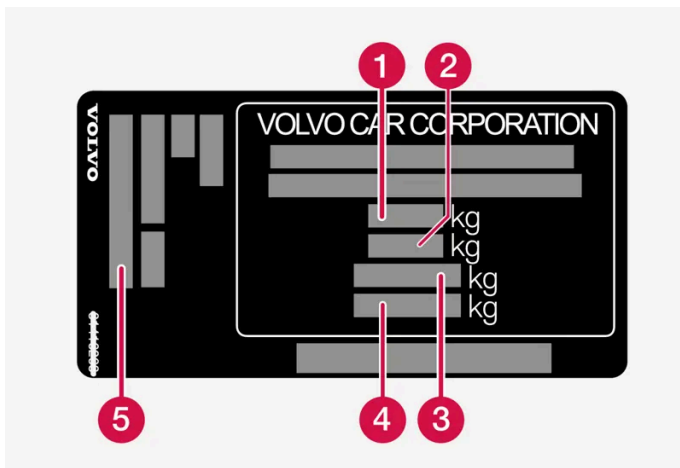

L'autocollant se trouve sur le montant de porte et visible à l'ouverture de la porte arrière droite.

- 1 Poids total autorisé en charge (PTAC)
- 2 Poids Total Roulant Autorisé (PTRA) (Voiture+remorque)
- 3 Charge maxi sur essieu avant
- 4 Charge maxi sur essieu arrière
- 5 Niveau d'équipement

Charge maxi : Reportez-vous au certificat d'immatriculation.

Cette version du manuel est valable au moment de son impression, mais cette validité ne peut être entièrement garantie pour l'avenir. Pour plus d'informations, consultez la première page, qui comporte un avertissement complet.

Charge maxi permise sur le toit : 75 kg.

18.1.4. Caractéristiques du crochet d'attelage *

Cotes et points de fixation pour le crochet d'attelage.

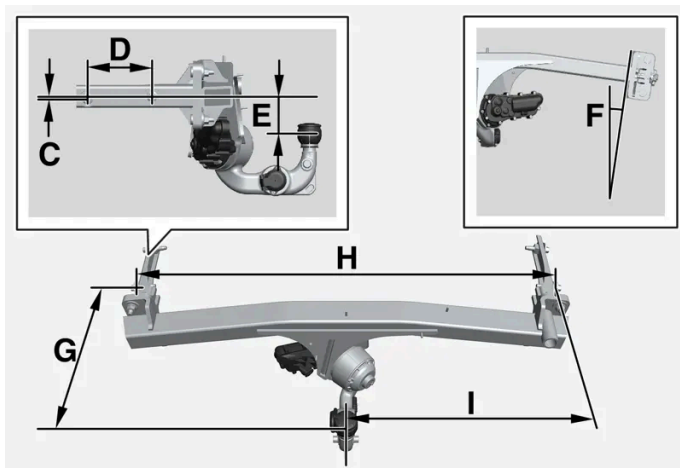
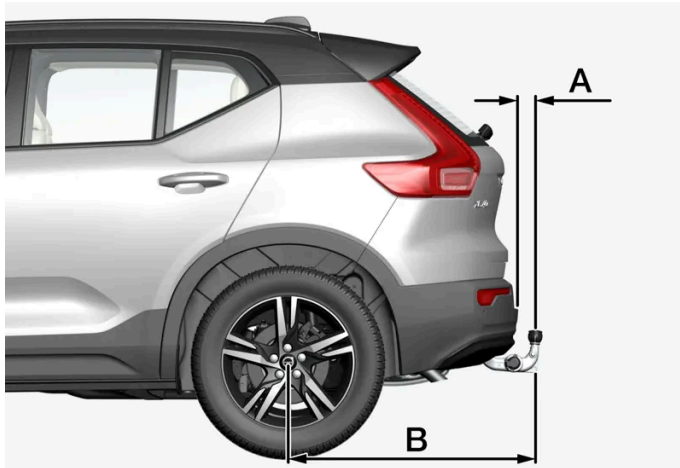

Cotes, points de fixation en mm (pouces)

A	939 (37)
B	72 (2,8)
C	6 (0,24)
D	145 (5,7)
E	88 (3,5)
F	Le longeron latéral est incliné de 8 degrés.
G	353 (13,9)
H	1048 (41,3)
I	524 (20,6)

* Option/accessoire.

Cette version du manuel est valable au moment de son impression, mais cette validité ne peut être entièrement garantie pour l'avenir. Pour plus d'informations, consultez la première page, qui comporte un avertissement complet.

18.2. Caractéristiques du moteur

18.2.1. Caractéristiques du moteur

Les caractéristiques de chaque moteur (puissance, etc.) sont indiquées dans le tableau ci-dessous.

Note

Tous les moteurs ne sont pas disponibles sur tous les marchés.

Note

Si le tableau ne contient pas de données concernant le moteur, celles-ci sont disponibles sur la page d'assistance de Volvo Cars ([volvocars.com/intl/support](https://www.volvocars.com/intl/support) [<https://www.volvocars.com/intl/support>]).

Moteur	Code moteur ^[1]	Puissance (kW/tr/min)	Puissance (ch à tours/min)	Couple (Nm/tr/min)	Nombre de cylindres
T2	B3154T9	95/5000	129/5000	245/1600-3000	3

^[1] Le code du moteur, les numéros de fabrication et références des pièces sont inscrits sur le moteur.

18.2.2. Conditions de conduite difficiles pour l'huile moteur

Des conditions de conduite difficiles peuvent entraîner une température et une consommation d'huile anormalement élevées. Vous trouverez ci-dessous quelques exemples de conditions défavorables.

Contrôlez le niveau d'huile plus souvent en cas de conduite prolongée :

- si vous tirez une caravane ou une remorque
- dans les régions montagneuses
- à vitesse élevée
- à des températures inférieures à -30 °C (-22 °F) ou supérieures à +40 °C (+104 °F).

Ceci est valable même sur de courtes distances avec des températures basses.

Dans des conditions de conduite difficiles, choisissez une huile moteur entièrement synthétique. Elle offrira une protection supplémentaire au moteur.

Volvo recommande :



! Important

Pour satisfaire aux exigences des intervalles d'entretien du moteur, tous les moteurs sont remplis en usine d'une huile synthétique adaptée. La sélection de l'huile a été faite avec un grand soin et en tenant compte de la durée de vie, des propriétés de démarrage, de la consommation de carburant et des effets sur l'environnement.

Pour pouvoir suivre les intervalles d'entretien recommandés, il convient d'utiliser une huile moteur approuvée. Utilisez toujours la qualité d'huile recommandée aussi bien pour faire l'appoint que la vidange, sinon vous risquez d'affecter la durée de vie, les propriétés de démarrage, la consommation de carburant et les effets sur l'environnement.

Si l'huile moteur utilisée n'est pas de la qualité et de la viscosité recommandées, certains composants relatifs au moteur risquent d'être endommagés. Volvo décline toute responsabilité en garantie pour ce type de dommages.

Volvo recommande de confier la vidange d'huile à un atelier Volvo agréé.

18.2.3. Caractéristiques de l'huile moteur

Le volume et la qualité de l'huile moteur pour chaque motorisation sont indiqués dans le tableau.

Volvo recommande :



Moteur	Code moteur ^[1]	Volume, filtre à huile inclus (litres, env.)	Qualité d'huile
T2	B3154T9	5,6	Castrol Edge Professional V 0W-20 ou VCC RBS0-2AE 0W-20

^[1] Le code du moteur, les numéros de fabrication et références des pièces sont inscrits sur le moteur.

18.3. Caractéristiques des liquides et lubrifiants

Cette version du manuel est valable au moment de son impression, mais cette validité ne peut être entièrement garantie pour l'avenir. Pour plus d'informations, consultez la première page, qui comporte un avertissement complet.

18.3.1. Faire l'appoint de liquide lave-glace

Le liquide lave-glace sert à nettoyer les phares, le pare-brise et la lunette arrière. Lorsque la température est inférieure au point de congélation, il faut utiliser un liquide de lavage avec antigel.

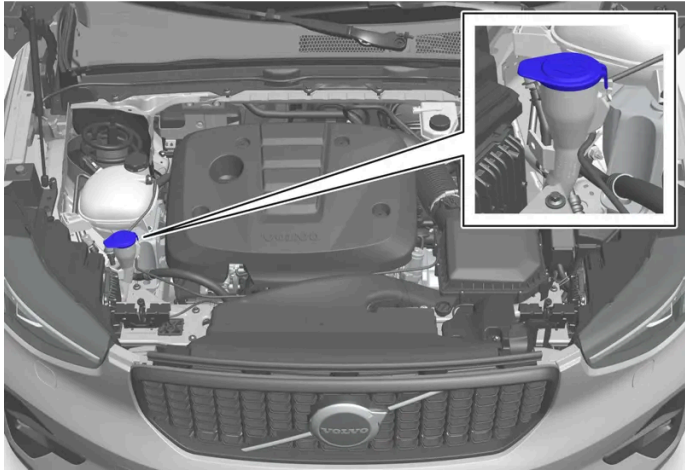

L'appoint en liquide lave-glace se fait dans le réservoir à bouchon bleu. Le réservoir est utilisé pour le lave-glace de pare-brise et lunette arrière ainsi que pour les lave-phares*.

i Note

Lorsqu'il reste environ 1 litre (1 qt) de liquide lave-glace dans le réservoir, le message **Liquide lave-glace Niveau bas. Remplir** apparaît avec le symbole  sur l'écran conducteur.

Qualité indiquée: Liquide lave-glace recommandé par Volvo - avec antigel par temps froid et températures négatives.

! Important

Utilisez du liquide lave-glace Volvo d'origine ou un liquide correspondant dont le pH est compris entre 6 et 8 en mélange prêt à l'usage (par exemple 1:1 avec de l'eau pure).

! Important

Utilisez du liquide lave-glace avec antigel lorsque les températures atteignent des valeurs inférieures au point de gel pour éviter que la pompe, le réservoir et les flexibles ne gèlent.

Volume :

- Voitures **avec** lave-phares : 5,5 litres (5.8 qts).
- Voitures **sans** lave-phares : 3,5 litres (3.7 qts).

* Option/accessoire.

Cette version du manuel est valable au moment de son impression, mais cette validité ne peut être entièrement garantie pour l'avenir. Pour plus d'informations, consultez la première page, qui comporte un avertissement complet.

18.3.2. Caractéristiques de la climatisation





La climatisation utilise un réfrigérant sans fréon (R1234yf) et de l'huile pour compresseur. Des informations concernant le réfrigérant sont disponibles sur un autocollant placé sur le dessous du capot. Vous trouverez ci-dessous des informations concernant l'autocollant indiquant la quantité de réfrigérant ainsi qu'un tableau indiquant la qualité et le volume prescrits d'huile de compresseur.

Autocollant de climatisation

Autocollant pour le R1234yf



Signification de symbole R1234yf

Symbole	Signification
	Précautions
	Système de climatisation mobile (MAC)
	Type de lubrifiant
	L'entretien du système de climatisation mobile (MAC) doit être confié à un technicien formé et qualifié.
	Réfrigérant inflammable

Réfrigérant

La quantité de réfrigérant est indiquée sur l'autocollant placé sur le dessous du capot.

Voitures avec réfrigérant R1234yf

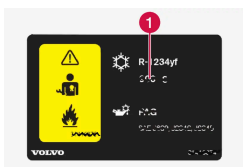

1 Quantité de réfrigérant.

 **Attention**

Le système de climatisation contient un réfrigérant de type R1234yf sous pression. Conformément à la norme SAE J2845 (Technician Training for Safe Service and Containment of Refrigerants Used in Mobile A/C System), l'entretien et la réparation du système contenant un réfrigérant ne peut être confié qu'à un personnel spécialement formé et certifié pour garantir la sécurité du système.

Huile de compresseur

Volume	Qualité indiquée
130 ml (4,40 fl. oz.)	PAG SP-A2

Évaporateur

 **Important**

L'évaporateur de la climatisation ne doit jamais être réparé ni remplacé par un autre évaporateur déjà utilisé. Le nouvel évaporateur doit être certifié et labellisé SAE J2842.

18.3.3. Caractéristiques du liquide de frein

Dans un système de freinage hydraulique, le liquide de frein est employé pour transmettre la pression provenant de la pédale de frein, par exemple, à l'étrier de frein, par l'intermédiaire d'un maître-cylindre de frein.

Qualité indiquée: Liquide d'origine Volvo ou équivalent conforme aux critères combinés de Dot 4, 5.1 et ISO 4925 catégorie 6.

 **Note**

Il est recommandé de confier la vidange et l'appoint en liquide de frein à un atelier Volvo agréé.

18.3.4. Caractéristiques de l'huile de transmission

Dans des conditions de conduite normales, le remplacement de l'huile de transmission n'est pas nécessaire durant toute sa durée de vie. Il peut cependant être nécessaire dans des conditions de conduite difficiles.

Boîte de vitesses automatique

Huile de boîte de vitesses recommandée:	AW-2
---	------

18.3.5. Réservoir de carburant (volume)

Le tableau ci-dessous présente le volume de remplissage du réservoir de carburant.

Tous les moteurs	
Litres (env)	54
Gallons US (env)	14,2

18.3.6. Conditions de conduite difficiles pour l'huile moteur

Des conditions de conduite difficiles peuvent entraîner une température et une consommation d'huile anormalement élevées. Vous trouverez ci-dessous quelques exemples de conditions défavorables.

Contrôlez le niveau d'huile plus souvent en cas de conduite prolongée :

- si vous tirez une caravane ou une remorque
- dans les régions montagneuses
- à vitesse élevée
- à des températures inférieures à -30 °C (-22 °F) ou supérieures à +40 °C (+104 °F).

Ceci est valable même sur de courtes distances avec des températures basses.

Dans des conditions de conduite difficiles, choisissez une huile moteur entièrement synthétique. Elle offrira une protection supplémentaire au moteur.

Volvo recommande :



! Important

Pour satisfaire aux exigences des intervalles d'entretien du moteur, tous les moteurs sont remplis en usine d'une huile synthétique adaptée. La sélection de l'huile a été faite avec un grand soin et en tenant compte de la durée de vie, des propriétés de démarrage, de la consommation de carburant et des effets sur l'environnement.

Pour pouvoir suivre les intervalles d'entretien recommandés, il convient d'utiliser une huile moteur approuvée. Utilisez toujours la qualité d'huile recommandée aussi bien pour faire l'appoint que la vidange, sinon vous risquez d'affecter la durée de vie, les propriétés de démarrage, la consommation de carburant et les effets sur l'environnement.

Si l'huile moteur utilisée n'est pas de la qualité et de la viscosité recommandées, certains composants relatifs au moteur risquent d'être endommagés. Volvo décline toute responsabilité en garantie pour ce type de dommages.

Volvo recommande de confier la vidange d'huile à un atelier Volvo agréé.

18.3.7. Caractéristiques de l'huile moteur

Le volume et la qualité de l'huile moteur pour chaque motorisation sont indiqués dans le tableau.

Volvo recommande :



Moteur	Code moteur ^[1]	Volume, filtre à huile inclus (litres, env.)	Qualité d'huile
T2	B3154T9	5,6	Castrol Edge Professional V 0W-20 ou VCC RBS0-2AE 0W-20

^[1] Le code du moteur, les numéros de fabrication et références des pièces sont inscrits sur le moteur.

18.4. Caractéristiques des roues et des pneus

18.4.1. Pressions des pneus agréées

Les pressions de pneu admises pour chaque motorisation sont indiquées dans le tableau.

Note

Tous les moteurs, pneus ou combinaisons de ceux-ci ne sont pas disponibles sur tous les marchés.

Moteur	Dimension de pneus	Vitesse	Charge, 1-3 personnes		Charge maxi		Pression ECO ^[1]
			Avant kPa (psi) ^[2]	Arrière kPa (psi)	Avant kPa (psi)	Arrière kPa (psi)	Avant/arrière kPa (psi)
Tous les moteurs	235/60 R17 235/55 R18 235/50 R19 245/45 R20 245/40 R21	0-180 km/h (0-112 mph)	230 (33)	230 (33)	260 (38)	260 (38)	260 (38)
Pneu Temporary Spare		80 km/h maxi. (50 mph maxi.)	420 (60)	420 (60)	420 (60)	420 (60)	–

^[1] Conduite économique en carburant.

^[2] Dans certains pays, l'unité bar est utilisée avec l'unité SI Pascal : 1 bar = 100 kPa.

18.4.2. Dimensions de roue et de pneu homologuées

Dans certains pays, toutes les dimensions homologuées n'apparaissent pas sur la carte grise. Le tableau ci-dessous présente toutes les combinaisons de jantes et de pneus homologués.

✓ = Accepté

Moteur	235/60R17 7,5x17x50,5	235/55R18 ^[1] 7,5x18x50,5	235/50R19 7,5x19x50,5	245/45R20 8 x 20 x 50,5	245/40R21 8 x 21 x 50,5
Tous les moteurs	✓	✓	✓	✓	✓

^[1] La dimension 235/55 R18 ne peut être utilisée sur les voitures équipées de freins 18" qu'avec des jantes homologuées. Contactez votre réparateur Volvo afin de connaître l'équipement de votre voiture.

18.4.3. Indices de charge et catégories de vitesse minimaux autorisés pour les pneus

Le tableau ci-dessous présente les indices de charge (LI) et les catégories de vitesse (SS) minimaux autorisés des pneumatiques.

Moteur	Indices de charge (LI) minimaux autorisés ^[1]	Catégories de vitesse (SS) minimales autorisées ^[2]
Tous les moteurs	96	H

^[1] L'indice de charge du pneu doit être au moins égal ou supérieur à celui indiqué dans le tableau.

^[2] La classe de vitesse du pneu doit être au moins égale ou supérieure à celle indiquée dans le tableau.

18.5. Caractéristiques des ampoules

Caractéristiques des ampoules remplaçables.

Contactez un atelier^[1] en cas de problèmes avec d'autres types d'ampoule. Dans la plupart des cas, si des ampoules de type DEL^[2] s'avèrent défectueuses, le bloc de lampe entier est remplacé.

Fonction	W ^[3]	Type
Clignotants arrière	24	PY24W
Feux Stop	21	H21W LL

Cette version du manuel est valable au moment de son impression, mais cette validité ne peut être entièrement garantie pour l'avenir. Pour plus d'informations, consultez la première page, qui comporte un avertissement complet.

Fonction	W ^[3]	Type
Feu antibrouillard arrière	21	H21W LL

[1] Un atelier Volvo agréé est recommandé.

[2] Diode lumineuse (Light Emitting Diode)

[3] Watt

18.6. Désignations de type

Les autocollants présents dans la voiture contiennent des informations telles que le numéro de châssis, la désignation de type, le code couleur, etc.

Emplacement des autocollants

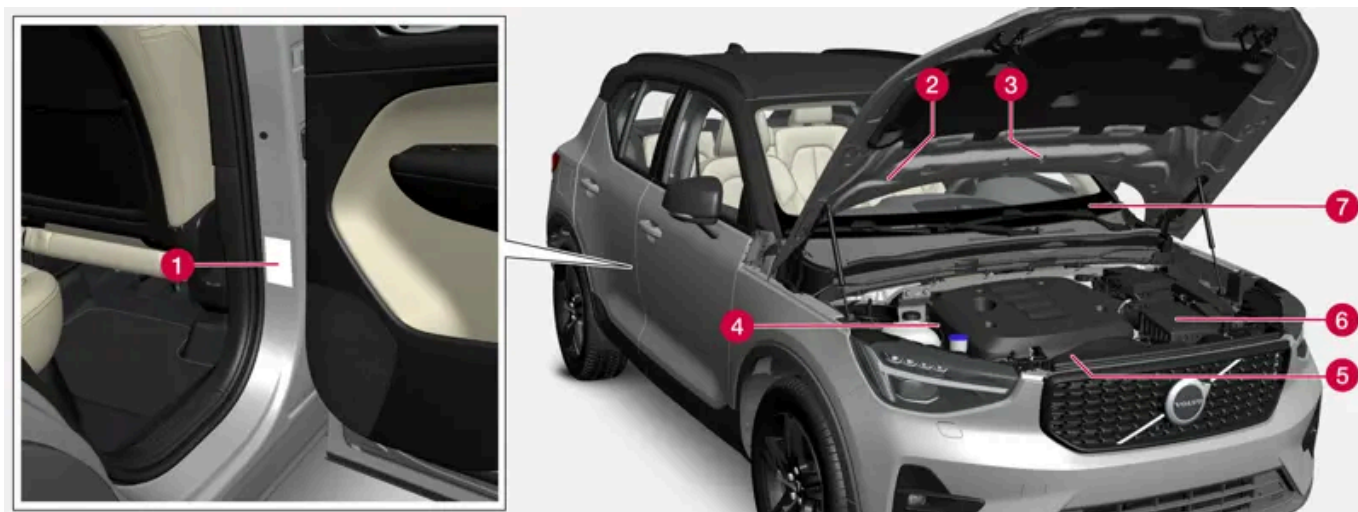

L'illustration est schématique, les détails peuvent varier selon le marché et le modèle.

Pour tout contact avec un concessionnaire Volvo concernant la voiture et pour les commandes de pièces et d'accessoires, votre requête sera plus facilement satisfaite si vous connaissez la désignation de type de la voiture, le numéro de châssis et le code de moteur.



1 Autocollant pour la désignation de type, numéro de châssis, poids maximum autorisés, codes de peinture extérieure et numéro d'homologation de type. L'autocollant se trouve sur le montant de porte et visible à l'ouverture de la porte arrière droite.



2 Autocollant du système de climatisation pour les voitures avec réfrigérant R1234yf.



2 Autocollant du système de climatisation pour les voitures avec réfrigérant R134a.



3 Autocollant de chauffage de stationnement.



4 Autocollant pour le code moteur et le numéro de production du moteur. Il n'existe pas d'autocollant sur certaines motorisations. Dans ce cas, le code moteur gravé peut être consulté directement sur le moteur.



5 Autocollant pour huile moteur.



6 Autocollant pour la désignation de type et le numéro de production de la boîte de vitesses.



7 Autocollant pour le numéro d'identification de la voiture VIN (Vehicle Identification Number). L'autocollant se trouve sur la partie supérieure gauche du tableau de bord et est-il visible à travers le pare-brise.

La carte grise de la voiture comporte d'autres informations concernant la voiture.

Note

Les autocollants présentés dans le manuel d'utilisateur peuvent ne pas être une réplique exacte de ceux présents dans la voiture. L'objectif est de montrer leur aspect approximatif et où les trouver dans la voiture. Les informations qui concernent votre voiture en particulier se trouvent sur chaque autocollant dans la voiture.

18.7. Consommation de carburant et émissions de CO₂

Les informations présentées dans les tableaux ci-dessous sont conformes à la WLTP (Worldwide Harmonized Light-Duty Vehicles Test Procedure ou procédure d'essai mondiale harmonisée pour les voitures particulières et véhicules utilitaires légers), une méthode internationale d'essai des véhicules.

La consommation de carburant d'un véhicule est exprimée en litres pour 100 km et les émissions de dioxyde de carbone (CO₂) en grammes de CO₂ par kilomètre.

Explication	
	Conduite urbaine (vitesse basse)

	Conduite suburbaine (vitesse moyenne)
	Conduite sur route (rapide)
	Conduite sur autoroute (très rapide)
	Valeur combinée (conduite mixte)
CO ₂	grammes de CO ₂ /km
	litres/100 km
	Valeur basse
	Valeur haute

Note

Si le tableau ne contient pas de données concernant la consommation et les émissions, celles-ci sont disponibles sur la page d'assistance de Volvo Cars ([volvocars.com/intl/support](https://www.volvocars.com/intl/support) [<https://www.volvocars.com/intl/support>]).

		CO ₂	Ø	CO ₂	Ø	CO ₂	Ø	CO ₂	Ø	CO ₂	Ø
T2(B3154T9)		225	9,9	162	7,2	140	6,2	164	7,2	164	7,3
		240	10,6	176	7,8	151	6,7	182	8,0	179	7,9

Les valeurs du tableau ci-dessus de consommation de carburant et d'émissions de CO₂ sont basées sur des cycles de conduite spécifiques (voir ci-dessous). Le poids de la voiture peut augmenter en fonction de ses équipements. Cela, ainsi que le chargement de la voiture, affecte la consommation de carburant et les émissions de CO₂. Selon la procédure d'essai harmonisée au niveau mondial pour les véhicules légers WLTP, chaque véhicule affiche des valeurs de consommation de carburant et d'émissions de CO₂ qui lui sont spécifiques, selon son équipement. Ces valeurs se trouvent entre la valeur basse et la valeur haute du tableau ci-dessus. Sur de nombreux marchés, les valeurs de consommation de carburant et d'émissions de CO₂ spécifiques à votre véhicule sont indiquées sur sa carte grise.

Diverses raisons peuvent expliquer une consommation de carburant plus élevée que les valeurs du tableau. Par exemple :

- Si la voiture est équipée d'accessoires supplémentaires affectant son poids.
- Le style de conduite adopté par le conducteur.
- Le choix du conducteur de monter des roues différentes de celles conçues pour la version de base du moteur peut entraîner une augmentation de la résistance de roulement.
- Une vitesse élevée implique une augmentation de la prise au vent.
- La qualité du carburant, les conditions de la chaussée et de circulation, les conditions météorologiques et l'état de la voiture.

La combinaison des exemples mentionnés ici peut impliquer une forte augmentation de la consommation.

De fortes variations dans la consommation de carburant peuvent être notées en cas de comparaison avec les profils de cycle de conduite (voir ci-dessous) utilisés pour la certification de la voiture et sur lesquels les données de consommation du tableau

Cette version du manuel est valable au moment de son impression, mais cette validité ne peut être entièrement garantie pour l'avenir. Pour plus d'informations, consultez la première page, qui comporte un avertissement complet.

sont basées. Pour plus d'informations, veuillez vous référer à la réglementation indiquée.

 **Note**

Des conditions météorologiques extrêmes et la conduite avec une remorque ou en altitude combinés à une qualité de carburant inférieure à celle recommandée sont des facteurs qui augmentent considérablement la consommation de carburant de la voiture.

Norme WLTP

La norme WLTP (Worldwide Harmonized Light-Duty Vehicles Test Procedure) permet de calculer des paramètres de consommation de la voiture. La norme WLTP s'appuie sur les conditions routières moyennes en conduite de tous les jours. Comparé à l'ancienne norme NEDC (nouveau cycle européen de conduite), la procédure d'essai harmonisée au niveau mondial pour les véhicules légers (WLTP) prend davantage en considération les variations des conditions de circulation et des vitesses ainsi que l'équipement et les catégories de poids. Les équipements optionnels qui ont une incidence sur la consommation de carburant (la climatisation, le chauffage des sièges, etc.) sont désactivés durant l'essai. Cette nouvelle norme doit produire des valeurs plus réalistes de consommation de carburant et d'émissions de dioxyde de carbone. Ces valeurs visent à comparer différentes voitures et non à représenter votre consommation de carburant normale.

Profils de cycle de conduite

Un cycle de conduite simule des conditions moyennes réelles de conduite de la voiture. La norme s'appuie sur quatre profils différents de cycle de conduite :

- **Conduite en ville** – vitesse lente ;
- **Conduite suburbaine** – conduite à vitesse moyenne
- **Conduite sur route** – vitesse rapide ;
- **Conduite sur autoroute** – vitesse très rapide.

Chaque cycle de conduite est caractérisé par différentes conditions, par exemple la vitesse, la durée et le kilométrage.

La valeur officielle de conduite mixte, indiquée dans le tableau, est conforme à la législation, en combinaison avec les résultats des quatre cycles de conduite.

Les gaz d'échappement sont collectés pour obtenir la valeur d'émissions de dioxyde de carbone (émissions de CO₂) pour les quatre cycles. Ils sont ensuite analysés pour obtenir la valeur d'émission de CO₂.