

EX90 2025 (24w36) Εγχειρίδιο χρήσης

Έκδοση 2024-11-21

Αποποιήσεις

Λόγω της δυναμικής φύσης του προϊόντος λογισμικού μας, το περιεχόμενο του παρόντος PDF αντιπροσωπεύει την πλέον ενημερωμένη έκδοση του εγχειριδίου χρήσης κατά τη στιγμή της εκτύπωσης. Καθώς ενημερώνουμε και βελτιώνουμε συνεχώς το προϊόν μας, κάποιο από το περιεχόμενο ενδέχεται να μην αντικατοπτρίζει τις πιο πρόσφατες πληροφορίες σε κάποια μελλοντική στιγμή. Για τον λόγο αυτό, για τις πιο ακριβείς και επικαιροποιημένες πληροφορίες συνιστούμε να χρησιμοποιείτε την εφαρμογή ψηφιακού εγχειριδίου χρήσης στην κεντρική οθόνη του αυτοκινήτου σας. Μπορείτε, επίσης, να έχετε πρόσβαση σε αυτές τις πληροφορίες στην εφαρμογή για κινητά Volvo Cars.

Λάβετε υπόψη σας ότι, αν επιλέξετε να εκτυπώσετε το εγχειρίδιο, δεν μπορούμε να εγγυηθούμε την εγκυρότητα των πληροφοριών στο μέλλον, διότι ενδέχεται να έχουν πραγματοποιηθεί ενημερώσεις από τη στιγμή της εκτύπωσης. Για να διασφαλίσετε το υψηλότερο επίπεδο ασφάλειας και τη βέλτιστη χρήση του προϊόντος, σας συνιστούμε να βασίζεστε στο ψηφιακό εγχειρίδιο χρήσης, το οποίο είναι εύκολα προσβάσιμο από την κεντρική οθόνη του αυτοκινήτου σας.

Αυτή η εκτυπώσιμη έκδοση είναι γενική, δεν αντιστοιχεί αποκλειστικά στο αυτοκίνητό σας. Αν υπάρχουν διαφορές μεταξύ αυτού του εκτυπώσιμου εγχειριδίου και του εγχειριδίου που βλέπετε στην κεντρική οθόνη του αυτοκινήτου σας, υπερισχύει η εφαρμογή.

Περιεχόμενα

1. Πληροφορίες για τους καταναλωτές
 - 1.1 Πληροφορίες για το εγχειρίδιο χρήσης
 - 1.1.1 Ανάγνωση του εγχειριδίου χρήσης
 - 1.2 Υποστήριξη πελατών και στοιχεία επικοινωνίας
 - 1.3 Ευθύνη του οδηγού
 - 1.4 Τροποποιήσεις, επισκευές και εγκαταστάσεις αξεσουάρ
 - 1.5 Εντοπισμός του αριθμού πλαισίου οχήματος
 - 1.6 Αποδοχή των όρων και προϋποθέσεων και της συγκέντρωσης δεδομένων
 - 1.7 Διαχείριση δεδομένων που συλλέγονται από τον καταγραφέα στοιχείων συμβάντων
 - 1.8 Πληροφορίες για τις υπηρεσίες διασύνδεσης και την πολιτική ορθής χρήσης
 - 1.9 Αλλαγή κατόχου του αυτοκινήτου
 - 1.10 Επαναφορά δεδομένων χρήστη
 - 1.11 Συστάσεις όταν αλλάζετε χώρα
2. Λογαριασμοί χρηστών, προφίλ και υπηρεσίες
 - 2.1 Ρύθμιση του αυτοκινήτου σας για πρώτη φορά
 - 2.2 Volvo ID
 - 2.2.1 Δημιουργία Volvo ID
 - 2.3 Εφαρμογή Volvo Cars
 - 2.4 Ξεκινώντας με τις υπηρεσίες της Google
 - 2.5 Εξατομίκευση και ρυθμίσεις
 - 2.6 Προφίλ χρήστη του αυτοκινήτου
 - 2.6.1 Αλλαγή προφίλ
 - 2.6.2 Προσθήκη προφίλ
 - 2.6.3 Κατάργηση ενός προφίλ
 - 2.6.4 Αντιστοίχιση κλειδιού σε ένα προφίλ
 - 2.6.5 Διαχείριση κλειδιών που έχουν εκχωρηθεί σε προφίλ
 - 2.6.6 Περιορισμός πρόσβασης σε ένα προφίλ
 - 2.6.7 Προσθήκη λογαριασμού σε προφίλ

Το περιεχόμενο του παρόντος εγχειριδίου αντιπροσωπεύει την κατάσταση του εγχειριδίου χρήσης κατά τη στιγμή της εκτύπωσης και ενδέχεται να μην είναι απόλυτα έγκυρο σε μελλοντικές περιπτώσεις. Για περισσότερες πληροφορίες, ανατρέξτε στην πρώτη σελίδα για να δείτε ολόκληρη τη δήλωση αποποίησης ευθύνης.

- 2.7 Volvo Assistance
 - 2.7.1 Κλήση της Volvo Assistance για οδική βοήθεια
- 2.8 Βοήθεια έκτακτης ανάγκης
 - 2.8.1 Κλήση υπηρεσιών έκτακτης ανάγκης με το κουμπί SOS.
 - 2.8.2 Αλλαγή παραλήπτη κλήσης έκτακτης ανάγκης
- 3. Οθόνες, λογισμικό και τηλέφωνο
 - 3.1 Οθόνες
 - 3.1.1 Κεντρική οθόνη
 - 3.1.1.1 Προβολές κεντρικής οθόνης
 - 3.1.1.2 Σύμβολα κατάστασης στην κεντρική οθόνη
 - 3.1.1.3 Πληκτρολόγιο
 - 3.1.1.3.1 Αλλαγή γλώσσας πληκτρολογίου
 - 3.1.1.3.2 Προσθήκη και αφαίρεση γλωσσών πληκτρολογίου
 - 3.1.2 Οθόνη οδηγού
 - 3.1.2.1 Προειδοποιητικές και ενδεικτικές λυχνίες
 - 3.1.2.2 Δείκτης μπαταρίας
 - 3.1.2.3 Μετρητής ισχύος
 - 3.1.3 Προβολή ενδείξεων στο παρμπρίζ
 - 3.1.3.1 Ρύθμιση της προβολής ενδείξεων στο παρμπρίζ
 - 3.1.4 Ρυθμίσεις συστήματος
 - 3.1.4.1 Αλλαγή ώρας και ημερομηνίας
 - 3.1.4.2 Αλλαγή της γλώσσας συστήματος
 - 3.1.4.3 Αλλαγή μονάδων μέτρησης συστήματος
 - 3.1.5 Επανεκκίνηση των οθονών
 - 3.2 Τηλέφωνο
 - 3.2.1 Σύνδεση του τηλεφώνου σας στο αυτοκίνητο
 - 3.2.2 Χρήση του τηλεφώνου σας στο αυτοκίνητο
 - 3.2.3 Εναλλαγή μεταξύ συνδεδεμένων τηλεφώνων
 - 3.3 Ήχος και μέσα
 - 3.3.1 Ραδιόφωνο
 - 3.3.1.1 Προσθήκη αγαπημένων ραδιοφώνου
 - 3.3.1.2 Σύνδεση σταθμών DAB και FM
 - 3.3.2 Ρυθμίσεις ήχου
 - 3.3.3 Συσκευές αναπαραγωγής μέσων
 - 3.4 Εφαρμογές αυτοκινήτου
 - 3.4.1 Λήψη εφαρμογών
 - 3.4.2 Απεγκατάσταση εφαρμογών
 - 3.5 Συνδεσιμότητα και λογισμικό
 - 3.5.1 Σύνδεση στο διαδίκτυο
 - 3.5.1.1 Σύνδεση στο διαδίκτυο μέσω τηλεφώνου που είναι συνδεδεμένο με Bluetooth
 - 3.5.1.2 Σύνδεση στο διαδίκτυο μέσω Wi-Fi
 - 3.5.2 Ενημερώσεις over-the-air
 - 3.6 Φωνητικός χειρισμός
 - 3.6.1 Χρήση του φωνητικού χειρισμού
- 4. Άνεση και κλίμα στο εσωτερικό
 - 4.1 Εσωτερικό
 - 4.1.1 Χρήση του ασύρματου φορτιστή
 - 4.1.2 Ενεργοποίηση του ασύρματου φορτιστή
 - 4.1.3 Θύρες USB
 - 4.1.4 Ρευματοδότης 12 V
 - 4.1.5 Σκιάδια
 - 4.2 Κλιματισμός

Το περιεχόμενο του παρόντος εγχειριδίου αντιπροσωπεύει την κατάσταση του εγχειριδίου χρήσης κατά τη στιγμή της εκτύπωσης και ενδέχεται να μην είναι απόλυτα έγκυρο σε μελλοντικές περιπτώσεις. Για περισσότερες πληροφορίες, ανατρέξτε στην πρώτη σελίδα για να δείτε ολόκληρη τη δήλωση αποποίησης ευθύνης.

- 4.2.1 Διακόπτες κλιματισμού
- 4.2.2 Ρυθμίσεις συστήματος κλιματισμού
- 4.2.3 Θερμοκρασία και κλιματισμός
 - 4.2.3.1 Ενεργοποίηση της λειτουργίας κλιματισμού
 - 4.2.3.2 Ρύθμιση θερμοκρασίας
 - 4.2.3.3 Συγχρονισμός θερμοκρασίας
 - 4.2.3.4 Ενεργοποίηση της λειτουργίας κλιματισμού Eco
- 4.2.4 Λειτουργίες κατανομής αέρα και κλιματισμού
 - 4.2.4.1 Ρύθμιση των αεραγωγών
 - 4.2.4.2 Ενεργοποίηση της αυτόματης λειτουργίας κλιματισμού
 - 4.2.4.3 Ενεργοποίηση της χειροκίνητης λειτουργίας κλιματισμού
- 4.2.5 Πάγος, υδρατμοί και συστήματα ξεπαγώματος
 - 4.2.5.1 Ενεργοποίηση της λειτουργίας μέγιστου ξεπαγώματος
 - 4.2.5.2 Ενεργοποίηση της θέρμανσης του πίσω παρμπρίζ και των εξωτερικών καθρεπτών
- 4.2.6 Κλιματισμός καθισμάτων
 - 4.2.6.1 Ενεργοποίηση της θέρμανσης καθισμάτων
- 4.2.7 Κλίμα εσωτερικού κατά τη στάθμευση
 - 4.2.7.1 Ρύθμιση του χρονοδιακόπτη προκλιματισμού
 - 4.2.7.2 Διατήρηση ενεργού κλιματισμού κατά τη στάθμευση
- 4.2.8 Ποιότητα αέρα
 - 4.2.8.1 Ένδειξη ποιότητας αέρα
 - 4.2.8.2 Καθαρισμός του αέρα
 - 4.2.8.2.1 Προηγμένος καθαρισμός αέρα
 - 4.2.8.2.2 Εστιασμένος καθαρισμός αέρα
 - 4.2.8.2.2.1 Ενεργοποίηση εστιασμένου καθαρισμού αέρα
 - 4.2.8.3 CleanZone
 - 4.2.8.4 Ενεργοποίηση της ανακυκλοφορίας αέρα
- 4.2.9 Σύστημα κλιματισμού
 - 4.2.9.1 Ζώνες κλιματισμού
 - 4.2.9.2 Αισθητή και πραγματική θερμοκρασία
 - 4.2.9.3 Αισθητήρες κλιματισμού
 - 4.2.9.4 Θερμαντήρες
- 4.3 Παράθυρα και υαλοπίνακες
 - 4.3.1 Χειρισμός των παραθύρων
 - 4.3.2 Προστασία κατά της παγίδευσης δακτύλων
 - 4.3.3 Επαναφορά παραθύρων
- 4.4 Καθίσματα
 - 4.4.1 Μπροστινά καθίσματα
 - 4.4.1.1 Ενεργοποίηση του συστήματος μασάζ στο κάθισμα
 - 4.4.1.2 Προέκταση της έδρας του καθίσματος
 - 4.4.2 Δεύτερη σειρά καθισμάτων
 - 4.4.2.1 Ρύθμιση των ακριανών καθισμάτων της δεύτερης σειράς
 - 4.4.2.2 Ρύθμιση μεσαίου καθίσματος δεύτερης σειράς
 - 4.4.2.3 Ρύθμιση του μεσαίου προσκέφαλου δεύτερης σειράς καθισμάτων
 - 4.4.2.4 Αναδίπλωση των ακριανών καθισμάτων δεύτερης σειράς
 - 4.4.2.5 Αναδίπλωση του μεσαίου καθίσματος δεύτερης σειράς
 - 4.4.2.6 Μεσαίο υποβραχιόνιο δεύτερης σειράς καθισμάτων
 - 4.4.3 Καθίσματα τρίτης σειράς
 - 4.4.3.1 Είσοδος και έξοδος από την τρίτη σειρά
 - 4.4.3.2 Αναδίπλωση των καθισμάτων της τρίτης σειράς
- 4.5 Εσωτερικός φωτισμός
 - 4.5.1 Ρύθμιση των φώτων ανάγνωσης

- 4.5.2 Ρύθμιση φώτων εσωτερικού χώρου
- 4.5.3 Απενεργοποίηση της αυτόματης λειτουργίας φώτων εσωτερικού
- 4.5.4 Ενεργοποίηση όλων των εσωτερικών φώτων
- 5. Ασφάλεια
 - 5.1 Απόκριση σε περίπτωση σύγκρουσης
 - 5.1.1 Σύστημα προστασίας πεζών
 - 5.2 Σωστός τρόπος να κάθεστε
 - 5.3 Ζώνες ασφαλείας
 - 5.3.1 Πρόσδεση και ρύθμιση της ζώνης ασφαλείας
 - 5.3.2 Υπενθύμιση ζώνης ασφαλείας
 - 5.4 Αερόσακοι
 - 5.4.1 Άνοιγμα αερόσακου
 - 5.4.2 Μπροστινοί αερόσακοι
 - 5.4.2.1 Απενεργοποίηση και ενεργοποίηση του αερόσακου συνοδηγού
 - 5.4.3 Πλευρικοί αερόσακοι
 - 5.4.4 Αερόσακοι τύπου κουρτίνας
 - 5.4.5 Συντήρηση και σέρβις αερόσακων
 - 5.4.6 Πινακίδες αερόσακων
 - 5.5 Ασφάλεια των παιδιών
 - 5.5.1 Παιδικά καθίσματα ασφαλείας
 - 5.5.1.1 Τοποθέτηση παιδικών καθισμάτων ασφαλείας
 - 5.5.1.1.1 Τοποθέτηση παιδικού καθίσματος ασφαλείας στα ακριανά καθίσματα της δεύτερης σειράς
 - 5.5.1.1.2 Τοποθέτηση παιδικού καθίσματος ασφαλείας στο μεσαίο κάθισμα της δεύτερης σειράς
 - 5.5.1.1.3 Τοποθέτηση παιδικού καθίσματος ασφαλείας στα καθίσματα της τρίτης σειράς
 - 5.5.1.1.4 Τοποθέτηση παιδικού καθίσματος ασφαλείας στο κάθισμα του συνοδηγού
 - 5.5.1.2 Σημεία στερέωσης παιδικών καθισμάτων ασφαλείας
 - 5.5.1.2.1 Σημεία στερέωσης ISOFIX
 - 5.5.1.2.2 Πάνω σημεία στερέωσης με πρόσδεση
 - 5.5.1.2.3 Κάτω σημεία στερέωσης με πρόσδεση
 - 5.5.1.3 Ενσωματωμένο παιδικό κάθισμα
 - 5.5.1.3.1 Αναδίπλωση του ενσωματωμένου παιδικού καθίσματος
 - 5.5.1.3.2 Αναδίπλωση του ενσωματωμένου παιδικού καθίσματος
 - 5.5.1.4 Συνιστώμενα παιδικά καθίσματα ασφαλείας
 - 5.5.1.5 Επισκόπηση του πίνακα κατάλληλων θέσεων για παιδικά καθίσματα ασφαλείας
- 6. Είσοδος και ασφάλεια
 - 6.1 Άνοιγμα και κλείσιμο
 - 6.1.1 Άνοιγμα του καπό κινητήρα
 - 6.1.2 Κλείσιμο του καπό κινητήρα
 - 6.2 Κλείδωμα και ξεκλείδωμα
 - 6.2.1 Αυτόματο κλείδωμα και ξεκλείδωμα
 - 6.2.2 Ρυθμίσεις για κλείδωμα και ξεκλείδωμα
 - 6.2.2.1 Αποκρίσεις επιλογής κατάστασης κλειδώματος
 - 6.2.2.2 Επιλογή ποιες πόρτες ξεκλειδώνονται
 - 6.2.2.3 Ενεργοποίηση κλειδώματος θυρών από απόσταση
 - 6.2.2.4 Ενεργοποίηση του αυτόματου κλειδώματος βάσει ταχύτητας
 - 6.2.2.5 Επιτρέπεται το κλείδωμα με επιβάτες το εσωτερικό
 - 6.2.2.6 Ενεργοποίηση της ασφάλειας παιδιών
 - 6.3 Αντικλεπτική προστασία
 - 6.3.1 Συναγερμός
 - 6.3.1.1 Μείωση της ευαισθησίας του συναγερμού
 - 6.3.1.2 Συναγερμός μα παθητική όπλιση

- 7. Φόρτιση του αυτοκινήτου σας
 - 7.1 Είδη φόρτισης
 - 7.1.1 Καλώδια φόρτισης
 - 7.2 Προβολή φόρτισης και ρυθμίσεις
 - 7.2.1 Ρύθμιση επιθυμητού επιπέδου ισχύος μπαταρίας για φόρτιση
 - 7.2.2 Ρύθμιση του ορίου αμπεράζ για φόρτιση
 - 7.2.3 Προσθήκη και διαχείριση χρονοδιαγραμμάτων χρέωσης
 - 7.2.4 Ρύθμιση ενός ελάχιστου επιπέδου ισχύος μπαταρίας για τη φόρτιση
 - 7.3 Έναρξη και διακοπή φόρτισης
 - 7.3.1 Έναρξη φόρτισης AC
 - 7.3.2 Έναρξη της φόρτισης DC
 - 7.3.3 Διακοπή της φόρτισης AC
 - 7.3.4 Διακοπή της φόρτισης DC
 - 7.3.5 Απασφάλιση του καλωδίου φόρτισης
 - 7.3.5.1 Χειροκίνητη απασφάλιση του καλωδίου φόρτισης
 - 7.4 Διάρκεια και καταστάσεις φόρτισης
 - 7.4.1 Χρόνοι φόρτισης
 - 7.4.2 Κατάσταση φόρτισης
 - 7.4.2.1 Κατάσταση φόρτισης στην υποδοχή φόρτισης
 - 7.4.2.2 Κατάσταση φόρτισης στην οθόνη του οδηγού
 - 7.5 Plug & Charge
 - 7.5.1 Ενεργοποίηση Plug & Charge

- 8. Οδήγηση
 - 8.1 Τυπικός κύκλος οδήγησης
 - 8.2 Εκκίνηση του αυτοκινήτου
 - 8.2.1 Έλεγχοι εκκίνησης
 - 8.2.2 Αλκοτέστ με φραγή εκκίνησης
 - 8.3 Απενεργοποίηση του αυτοκινήτου
 - 8.4 Χαρακτηριστικά οδήγησης
 - 8.4.1 One pedal drive (κίνηση μόνο με το πεντάλ γκαζιού)
 - 8.4.1.1 Ρύθμιση της λειτουργίας κίνησης μόνο με το πεντάλ γκαζιού
 - 8.4.2 Ενεργοποίηση της τετρακίνησης επιδόσεων
 - 8.4.3 Ενεργοποίηση λειτουργίας εκτός δρόμου
 - 8.4.4 Έλεγχος ευστάθειας
 - 8.4.5 Ανάρτηση
 - 8.4.5.1 Ρύθμισης της αίσθησης του τιμονιού
 - 8.5 Αυτονομία
 - 8.5.1 Αυτονομία και διαδρομές
 - 8.5.1.1 Μηδενισμός του μερικού χιλιομετρική
 - 8.6 Σύστημα διεύθυνσης
 - 8.6.1 Τιμόνι
 - 8.6.1.1 Διακόπτες τιμονιού
 - 8.6.1.2 Ρύθμιση θέσης του τιμονιού
 - 8.6.2 Ρύθμιση της αίσθησης του τιμονιού
 - 8.7 Φρένα
 - 8.7.1 Ποδόφρενο
 - 8.7.2 Χειρόφρενο
 - 8.7.2.1 Εφαρμογή του χειρόφρενου
 - 8.7.3 Auto hold (αυτόματη πέδηση σε στάση)
 - 8.7.4 Αυτόματη πέδηση μετά από σύγκρουση
 - 8.8 Επιλογή σχέσης

9. Ορατότητα, καθρέπτες και εξωτερικά φώτα

Το περιεχόμενο του παρόντος εγχειριδίου αντιπροσωπεύει την κατάσταση του εγχειριδίου χρήσης κατά τη στιγμή της εκτύπωσης και ενδέχεται να μην είναι απόλυτα έγκυρο σε μελλοντικές περιπτώσεις. Για περισσότερες πληροφορίες, ανατρέξτε στην πρώτη σελίδα για να δείτε ολόκληρη τη δήλωση αποποίησης ευθύνης.

- 9.1 Εξωτερικά φώτα
 - 9.1.1 Φώτα οδήγησης
 - 9.1.1.1 Χειρισμός των φώτων πορείας
 - 9.1.1.2 Μεγάλη σκάλα
 - 9.1.1.3 Φώτα διασταύρωσης
 - 9.1.1.3.1 Ενεργοποίηση της μεσαίας σκάλας
 - 9.1.1.4 Φωτισμός κακοκαιρίας
 - 9.1.1.4.1 Ενεργοποίηση του φωτισμού κακοκαιρίας
 - 9.1.1.5 Στατικά φώτα στροφής
 - 9.1.1.6 Ενεργοποίηση του πίσω φωτός ομίχλης
 - 9.1.1.7 Ενεργοποίηση των φώτων θέσης
 - 9.1.1.8 Αλάρμ
 - 9.1.1.8.1 Ενεργοποίηση των αλάρμ
 - 9.1.1.9 Επαναπροσανατολισμός των φώτων ανάλογα με τη χώρα
 - 9.1.2 Χειρισμός των φλας
 - 9.1.3 Εξωτερικά φώτα ευκολίας
 - 9.1.3.1 Φώτα υποδοχής
 - 9.1.3.1.1 Ενεργοποίηση των φώτων υποδοχής
 - 9.2 Καθρέπτες
 - 9.2.1 Ρύθμιση των εξωτερικών καθρεπτών
10. Υποστήριξη οδηγού και πλοήγηση
- 10.1 Πλοήγηση
 - 10.1.1 Εύρεση και επιλογή ενός προορισμού πλοήγησης
 - 10.2 Ανίχνευση του περιβάλλοντος και της κυκλοφορίας
 - 10.2.1 Θέσεις καμερών, αισθητήρων, ραντάρ και Lidar
 - 10.2.2 Ανίχνευση κάμερας και περιορισμοί
 - 10.2.3 Ανίχνευση Lidar και περιορισμοί
 - 10.2.4 Ανίχνευση ραντάρ και περιορισμοί
 - 10.2.5 Ανίχνευση και περιορισμοί αισθητήρα στάθμευσης
 - 10.3 Ανίχνευση συμπεριφοράς οδηγού
 - 10.4 Προειδοποιήσεις και παρεμβάσεις ασφαλείας
 - 10.4.1 Προειδοποιήσεις σύγκρουσης και μετριάσμός
 - 10.4.2 Επιτήρηση τυφλών σημείων
 - 10.4.3 Ειδοποιήσεις ανοίγματος πόρτας
 - 10.4.4 Driver Alert
 - 10.4.4.1 Απενεργοποίηση των ειδοποιήσεων απόσπασης προσοχής
 - 10.4.5 Υποβοήθηση στάσης έκτακτης ανάγκης
 - 10.5 Οδήγηση με υποβοήθηση
 - 10.5.1 Απόκριση σε οδικά σήματα και υπερβολική ταχύτητα
 - 10.5.1.1 Προειδοποιήσεις ορίου ταχύτητας
 - 10.5.1.1.1 Απενεργοποίηση της λειτουργίας Intelligent Speed Assist
 - 10.5.1.1.2 Προσαρμογή προειδοποιήσεων ορίου ταχύτητας
 - 10.5.1.2 Ενεργοποίηση ηχητικών ειδοποιήσεων για αλλαγές του ορίου ταχύτητας
 - 10.5.1.3 Πληροφορίες οδικών σημάτων
 - 10.5.2 Adaptive cruise control
 - 10.5.2.1 Επικοινωνία και κατάσταση Adaptive cruise control
 - 10.5.2.2 Ενεργοποίηση του Adaptive cruise control
 - 10.5.2.3 Απενεργοποίηση του Adaptive cruise control
 - 10.5.2.4 Ρύθμιση της επιθυμητής ταχύτητας για το Adaptive cruise control
 - 10.5.2.5 Αποτροπή προσπέρασης από την εσωτερική
 - 10.5.2.6 Προσαρμογή ρυθμίσεων Adaptive cruise control
 - 10.5.2.7 Προϋποθέσεις και περιορισμοί του Adaptive cruise control

- 10.6 Υποβοηθούμενη στάθμευση
 - 10.6.1 Προβολή στάθμευσης
 - 10.6.2 Park Pilot Assist
 - 10.6.2.1 Στάθμευση με χρήση του Park Pilot Assist
 - 10.6.2.2 Έξοδος από χώρο στάθμευσης με χρήση του Park Pilot Assist
- 11. Σενάρια και λειτουργίες του αυτοκινήτου
 - 11.1 Λειτουργίες αυτοκινήτου
 - 11.1.1 Ενεργοποίηση λειτουργίας ρυμούλκησης
 - 11.1.2 Ενεργοποίηση λειτουργίας γρύλου
 - 11.2 Συνθήκες χαμηλής θερμοκρασίας
 - 11.2.1 Συστάσεις χειμερινής οδήγησης
 - 11.3 Συστάσεις για διέλευση από σημείο με νερά
 - 11.4 Προετοιμασίες για μεγάλο ταξίδι
 - 11.5 Στάθμευση για μεγάλο χρονικό διάστημα
- 12. Αποθήκευση και ρυμούλκηση
 - 12.1 Αποθηκευτικός χώρος στον χώρο επιβατών
 - 12.1.1 Ντουλαπάκι συνοδηγού
 - 12.2 Πίσω εσωτερικός χώρος αποθήκευσης
 - 12.2.1 Κάλυμμα χώρου αποσκευών
 - 12.2.1.1 Τοποθέτηση του καλύμματος χώρου αποσκευών
 - 12.2.1.2 Αφαίρεση του καλύμματος χώρου αποσκευών
 - 12.2.2 Αποθήκευση στον χώρο αποσκευών και χρησιμότητα
 - 12.2.2.1 Πρόσβαση στο ξεχωριστό διαμέρισμα αποθήκευσης
 - 12.2.3 Τοποθέτηση του διχτυού ασφαλείας
 - 12.3 Αποθηκευτικός χώρος στον χώρο του κινητήρα
 - 12.4 Ρυμούλκηση τρέιλερ
 - 12.4.1 Έκταση του κοτσαδόρου
 - 12.5 Συστάσεις για τη φόρτωση
- 13. Φροντίδα και συντήρηση
 - 13.1 Κατάσταση αυτοκινήτου
 - 13.2 Καθαρισμός και φροντίδα του εξωτερικού του αυτοκινήτου
 - 13.2.1 Πλύσιμο του εξωτερικού με το χέρι
 - 13.2.2 Πλύσιμο του αυτοκινήτου σε αυτόματο πλυντήριο αυτοκινήτων
 - 13.2.3 Γυάλισμα και κέρωμα
 - 13.2.4 Επιδιόρθωση ζημιάς στη βαφή
 - 13.2.4.1 Εύρεση του κωδικού χρώματος
 - 13.2.5 Ζημιά στο παρμπρίζ
 - 13.2.6 Αναπλήρωση του υγρού ψεκαστήρων
 - 13.2.7 Καθαρισμός των υαλοκαθαριστήρων
 - 13.2.8 Ενεργοποίηση της θέσης ρύθμισης των υαλοκαθαριστήρων
 - 13.2.9 Αντιδιαβρωτική προστασία
 - 13.3 Καθαρισμός και φροντίδα εσωτερικού
 - 13.3.1 Καθαρισμός υφασμάτινων επενδύσεων
 - 13.3.2 Καθαρισμός γυάλινων και γυαλιστερών επιφανειών
 - 13.3.3 Καθαρισμός πλαστικών, μεταλλικών και ξύλινων μερών στο εσωτερικό
 - 13.4 Τροχοί και ελαστικά
 - 13.4.1 Συστάσεις τροχών και ελαστικών
 - 13.4.1.1 Αποθήκευση ελαστικών και τροχών
 - 13.4.1.2 Οικονομία από τα ελαστικά
 - 13.4.2 Κωδικοί στο προφίλ του ελαστικού
 - 13.4.2.1 Δείκτες φθοράς πέλματος ελαστικών

- 13.4.3 Αλλαγή τροχών
 - 13.4.3.1 Ρεζέρβα
 - 13.4.3.2 Χειμερινά ελαστικά
 - 13.4.3.3 Χρήση αντιολισθητικών αλυσίδων
- 13.4.4 Κλαταρισμένο ελαστικό
 - 13.4.4.1 Προσωρινή επισκευή ελαστικού
 - 13.4.4.1.1 Χρήση του κιτ προσωρινής επισκευής ελαστικού
 - 13.4.4.1.2 Φούσκωμα ελαστικού με τον συμπιεστή του κιτ επισκευής ελαστικών
- 13.4.5 Πίεση ελαστικών
 - 13.4.5.1 Ρύθμιση της πίεσης των ελαστικών
- 13.5 Ηλεκτρικό σύστημα και μπαταρίες αυτοκινήτου
 - 13.5.1 Μπαταρία 12 V
 - 13.5.1.1 Πινακίδες μπαταρίας
 - 13.5.2 Ασφάλειες
- 13.6 Ανύψωση του αυτοκινήτου
 - 13.6.1 Χώροι ανύψωσης στο συνεργείο
- 13.7 Σέρβις και επισκευές
 - 13.7.1 Κράτηση για σέρβις ή επισκευές
 - 13.7.2 Θύρα διαγνωστικών στο αυτοκίνητο
- 14. Ακίνητοποιημένο αυτοκίνητο και περισυλλογή
 - 14.1 Αυτοκίνητο που έχει υποστεί ζημιά
 - 14.2 Δυσλειτουργία
 - 14.3 Αυτοκίνητο χωρίς ηλεκτρική ενέργεια ή που δεν αποκρίνεται
 - 14.4 Περισυλλογή
 - 14.5 Λειτουργία ασφαλείας
 - 14.6 Ρυμούλκηση του αυτοκινήτου σας
- 15. Προδιαγραφές
 - 15.1 Γενικά χαρακτηριστικά του αυτοκινήτου
 - 15.2 Προδιαγραφές ηλεκτρικού αυτοκινήτου
 - 15.2.1 Επιδόσεις
 - 15.2.2 Προδιαγραφές καλωδίου φόρτισης
 - 15.2.3 Σήμανση υποδοχής φόρτισης και σύμβολα ταυτοποίησης
 - 15.3 Προδιαγραφές τροχών και ελαστικών
 - 15.3.1 Εγκεκριμένες διαστάσεις ζαντών και ελαστικών
 - 15.3.2 Κατώτατος επιτρεπόμενος δείκτης φορτίου και δείκτης ταχύτητας ελαστικών
 - 15.4 Προδιαγραφές υγρών
 - 15.4.1 Προδιαγραφές υγρού φρένων
 - 15.4.2 Προδιαγραφές συστήματος κλιματισμού
 - 15.5 Πιστοποιητικά και εγκρίσεις τύπου
 - 15.5.1 Λεπτομερείς πληροφορίες για τους κατασκευαστές παιδικών καθισμάτων ασφαλείας
 - 15.5.2 Εγκρίσεις τύπου εξωτερικού ραντάρ
 - 15.5.3 Εγκρίσεις τύπου ραντάρ εσωτερικού
 - 15.5.4 Έγκριση τύπου για ραδιοσυχνότητα TPMS
 - 15.5.5 Πιστοποιητικά και προδιαγραφές ασύρματου φορτιστή
 - 15.5.6 Πιστοποίηση NFC για τις πόρτες
 - 15.5.7 Πληροφορίες καταλόγου ουσιών υποψήφιων προς αδειοδότηση (CL) σύμφωνα με τον κανονισμό REACH, Άρθρο 33.1
 - 15.5.8 Πιστοποιήσεις για το ραδιόφωνο και το σύστημα ψυχαγωγίας
 - 15.6 Ετικέτες

1. Πληροφορίες για τους καταναλωτές

Υπάρχουν πολλά να μάθετε για το Volvo σας. Σε αυτή την ενότητα καλύπτονται ορισμένα βασικά θέματα, όπως πού μπορείτε να λάβετε υποστήριξη αν τη χρειαστείτε και πληροφορίες σχετικά με ορισμένα δικαιώματα και ευθύνες των καταναλωτών.

Υποδειξη

Από πού πρέπει να αρχίσετε;

Τεχνικά, συνιστάται ολόκληρο το εγχειρίδιο για όποιον δεν γνωρίζει το αυτοκίνητο. Ωστόσο, μπορείτε να ξεκινήσετε διαβάζοντας τις πληροφορίες σχετικά με τον τρόπο που λειτουργεί αυτό το εγχειρίδιο, ώστε να ξέρετε πώς να βρείτε αυτό που χρειάζεστε.

Ευθύνη του οδηγού

Ένα καλό σημείο από το οποίο μπορείτε να ξεκινήσετε είναι οι πληροφορίες σχετικά με την ευθύνη του οδηγού. Καλύπτει ορισμένες γενικές αρχές για την ασφαλή χρήση του αυτοκινήτου και των δυνατοτήτων του.

1.1. Πληροφορίες για το εγχειρίδιο χρήσης

Μάθετε πώς μπορείτε να αξιοποιήσετε το εγχειρίδιο κατά τη χρήση του αυτοκινήτου σας, πού μπορείτε να το βρείτε και πώς να περιηγηθείτε στο περιεχόμενό του.

Αναπόσπαστο μέρος του αυτοκινήτου σας

Το αυτοκίνητό σας είναι ένα εξαιρετικά προηγμένο προϊόν. Ωστόσο, ακριβώς επειδή είναι καλά σχεδιασμένο, 'προηγμένο' δεν σημαίνει και 'δύσκολο στη χρήση'. Στόχος μας είναι να σας προσφέρουμε μια διαισθητική εμπειρία, με φυσική αλληλεπίδραση που είναι αποτελεσματική τόσο για τον οδηγό όσο και για τον συνοδηγό. Αυτό το εγχειρίδιο έχει σχεδιαστεί έτσι, ώστε να αποτελεί μέρος του αυτοκινήτου και σας παρέχει πληροφορίες για την ασφαλή και αποτελεσματική χρήση του. Είναι η πηγή πληροφοριών σας για τις λειτουργίες και τα χαρακτηριστικά του αυτοκινήτου.

Υποδειξη

Νέος χρήστης

Αν δεν είστε εξοικειωμένοι με αυτό το αυτοκίνητο, αφιερώστε λίγο χρόνο για να εξερευνήσετε τις διάφορες ενότητες του εγχειριδίου. Είναι δική σας ευθύνη να γνωρίζετε τις δυνατότητες και τους περιορισμούς του αυτοκινήτου αλλά και απαραίτητη προϋπόθεση για την ασφαλή και αποτελεσματική χρήση του.

Διατηρείτε το εγχειρίδιο ενημερωμένο

Βεβαιωθείτε ότι διατηρείτε το εγχειρίδιο ενημερωμένο, έχοντας πάντα την τελευταία έκδοση. Ρίξτε μια ματιά, κάθε φορά που γίνονται αλλαγές ή εισάγονται νέες λειτουργίες μετά από ενημέρωση του λογισμικού.

Το περιεχόμενο του παρόντος εγχειριδίου αντιπροσωπεύει την κατάσταση του εγχειριδίου χρήσης κατά τη στιγμή της εκτύπωσης και ενδέχεται να μην είναι απόλυτα έγκυρο σε μελλοντικές περιπτώσεις. Για περισσότερες πληροφορίες, ανατρέξτε στην πρώτη σελίδα για να δείτε ολόκληρη τη δήλωση αποποίησης ευθύνης.

Οδηγίες για την ενδεδειγμένη χρήση του αυτοκινήτου σας

Στο εγχειρίδιο προσδιορίζεται η προβλεπόμενη χρήση του αυτοκινήτου, όπως ορίζεται από τη Volvo. Κάθε φορά που σας ζητείτε να ανατρέξετε στο εγχειρίδιο, χρησιμοποιήστε το ως γνώμονα για να είστε απόλυτα βέβαιοι ότι χρησιμοποιείτε το αυτοκίνητο όπως πρέπει. Αυτή είναι η σύσταση από πλευράς μας, καθώς τόσο οι περιγραφές όσο και οι οδηγίες του εγχειριδίου παρέχουν σημαντικές γνώσεις που συμβάλλουν στην ασφαλή και αποτελεσματική χρήση του αυτοκινήτου.

Σημείωση

Ενδεδειγμένη χρήση

Αν χρησιμοποιείτε το αυτοκίνητο με τρόπο που κατά τη Volvo είναι μη ενδεδειγμένος, μπορεί να επηρεαστεί αρνητικά η λειτουργία του. Αυτό σημαίνει επίσης ότι ενδέχεται να μειωθεί η διάρκεια λειτουργικής ζωής του αυτοκινήτου και να περιοριστεί η δυνατότητά σας να χρησιμοποιείτε το αυτοκίνητο αποτελεσματικά και με ασφάλεια. Μπορεί επίσης να επηρεαστεί η ισχύς της εγγύησης του αυτοκινήτου.

Η σωστή χρήση του αυτοκινήτου δεν υπαγορεύεται μόνο από τη Volvo. Αποτελεί δική σας ευθύνη να χρησιμοποιείτε το αυτοκίνητο σύμφωνα με τους κατά τόπους ισχύοντες νόμους και περιορισμούς.

Ακριβής απεικόνιση του αυτοκινήτου σας

Πρωταρχικός στόχος είναι το παρόν εγχειρίδιο να περιγράφει με ακρίβεια τον τρόπο λειτουργίας του αυτοκινήτου σας. Ωστόσο, κάποιες διαφορές μεταξύ των αυτοκινήτων παραγωγής δεν αντικατοπτρίζονται στο εγχειρίδιο, όπως τα χρώματα, τα υλικά και ορισμένος εξοπλισμός.

Σημείωση

Τα αυτοκίνητα εξοπλίζονται και προσαρμόζονται ώστε να ανταποκρίνονται στις ειδικές ανάγκες της αγοράς, καθώς και στην κείμενη νομοθεσία και τις απαιτήσεις της εκάστοτε χώρας. Ορισμένες κατά τόπους διαφοροποιήσεις στη διαμόρφωση του αυτοκινήτου ενδέχεται να μην αντικατοπτρίζονται στο περιεχόμενο του εγχειριδίου.

Πού θα βρείτε το εγχειρίδιο

Το εγχειρίδιο χρήσης του αυτοκινήτου σας είναι διαθέσιμο ως εφαρμογή στην οθόνη του αυτοκινήτου, μέσω της εφαρμογής του αυτοκινήτου για κινητά και στη διεύθυνση [volvocars.com/intl/support](https://www.volvocars.com/intl/support) [<https://www.volvocars.com/intl/support>].

Σημείωση

Ιστοσελίδα υποστήριξης της Volvo

Η έκδοση του εγχειριδίου χρήσης στην ιστοσελίδα υποστήριξης της Volvo αφορά ένα πλήρως εξοπλισμένο αυτοκίνητο με όλο τον διαθέσιμο προαιρετικό εξοπλισμό, τις λειτουργίες και χαρακτηριστικά. Ως εκ τούτου, ενδέχεται να διαφέρει από αυτό το εγχειρίδιο χρήσης ανάλογα ποια συστήματα είναι διαθέσιμα στο αυτοκίνητό σας.^[1]

Έντυπα παραρτήματα

Το εγχειρίδιο είναι πλήρως ψηφιοποιημένο, ωστόσο ένα μέρος του περιεχομένου του ενδέχεται να υπάρχει στο αυτοκίνητό σας ως έντυπο παράρτημα. Το αν θα συμπεριληφθούν έντυπα παραρτήματα εξαρτάται από τη χώρα και τη διαμόρφωση του αυτοκινήτου σας.

Εφαρμογή

Σημαντικό

- Συντηρείτε και χρησιμοποιείτε το αυτοκίνητο σύμφωνα με τις συστάσεις της Volvo στο εγχειρίδιο χρήσης. Η Volvo δεν φέρει καμία ευθύνη για ζημιές ή ατυχήματα αν αγνοήσετε τις οδηγίες σε αυτό το εγχειρίδιο.
- Συνιστάται να διαβάσετε όλες τις πληροφορίες χρήσης πριν οδηγήσετε για πρώτη φορά.
- Αν βρείτε πληροφορίες μέσω άλλων διαύλων, όπως η ιστοσελίδα της Volvo, οι οποίες διαφέρουν από τις πληροφορίες στο αυτοκίνητό σας, προτεραιότητα έχουν πάντα οι πληροφορίες χρήστη στην κεντρική οθόνη του αυτοκινήτου.
- Η Volvo καταβάλλει συνεχείς προσπάθειες για τη βελτίωση της ποιότητας, της προσβασιμότητας και της ευχρηστίας των πληροφοριών χρήσης. Αυτό σημαίνει ότι οι περιγραφές και οι εικόνες ενδέχεται να αλλάξουν. Η Volvo διατηρεί το δικαίωμα να προβαίνει σε αλλαγές χωρίς προηγούμενη ειδοποίηση.
- Η αρχική έκδοση αυτού του εγχειριδίου χρήσης έχει συνταχθεί στα Αγγλικά Ηνωμένου Βασιλείου. Για τον λόγο αυτό, ενδέχεται να υπάρχουν ορισμένες διαφορές ανάμεσα στις περιγραφές στο εγχειρίδιο και το αυτοκίνητο.
- Οι περιγραφές σε αυτό το εγχειρίδιο βασίζονται σε γενικές συνθήκες χρήσης. Να θυμάστε ότι μπορεί να αλλάξουν ανάλογα με την τοποθεσία, το περιβάλλον και την οδηγική συμπεριφορά.
- Δεν επιτρέπεται η αντιγραφή καμίας εικόνας ή κειμένου σε αυτό το εγχειρίδιο χωρίς την άδεια της Volvo.

^[1] Η διαθεσιμότητα ενδέχεται να διαφέρει ανάλογα με τις περιοχές και τα επίπεδα εξοπλισμού

1.1.1. Ανάγνωση του εγχειριδίου χρήσης

Μάθετε πώς είναι οργανωμένο το περιεχόμενο αυτού του εγχειριδίου χρήσης, ώστε να μπορείτε να βρίσκετε αυτό που χρειάζεστε, όταν το χρειάζεστε.

Το εγχειρίδιο χρήσης του αυτοκινήτου σας έχει σχεδιαστεί για να σας καθοδηγεί τόσο όταν αναζητάτε μια συγκεκριμένη πληροφορία, όσο και όταν θέλετε απλά να μάθετε περισσότερα για το αυτοκίνητό σας.

Δομή

Αυτό το εγχειρίδιο είναι ένα μεγάλο δίκτυο σελίδων με πληροφορίες. Κάθε σελίδα έχει το δικό της περιεχόμενο και ενδέχεται να περιέχει μια λίστα συνδέσμων που σας οδηγούν στις σχετικές σελίδες. Οι σύνδεσμοι μπορούν να σας οδηγήσουν σε υποενότητες της ενότητας που βρίσκεστε ή σε άλλες ενότητες που συνδέονται με το περιεχόμενο το οποίο διαβάζετε τη συγκεκριμένη στιγμή.

Υποδειξη

Βρείτε το σωστό επίπεδο πληροφοριών

Ορισμένες φορές η απάντηση που αναζητάτε μπορεί να μην κρύβεται στις λεπτομέρειες. Η μετακίνηση εντός της δομής του εγχειριδίου κατά ένα ή δύο επίπεδα μπορεί να σας προσφέρει το πλαίσιο και την προοπτική που χρειάζεστε, ή απλώς μια καλύτερη ιδέα για την αναζήτησή σας.

Αναζήτηση πληροφοριών

Μπορείτε να χρησιμοποιήσετε το πεδίο αναζήτησης για γρήγορη πρόσβαση σε ό,τι ψάχνετε.

Όλες οι κύριες περιοχές

Για να ξεκινήσετε, οι σύνδεσμοι προς σχετικές πληροφορίες σε αυτήν τη σελίδα περιλαμβάνουν όλες τις κύριες ενότητες σε αυτό το εγχειρίδιο χρήσης.

Περιηγηθείτε στις διαδραστικές εικόνες

Ορισμένες από τις σελίδες του εγχειριδίου διαθέτουν εικόνες με διαδραστικούς δείκτες. Μπορείτε να πατήσετε σε αυτούς τους δείκτες για να εμφανιστούν σύνδεσμοι προς σχετικά μέρη του εγχειριδίου. Αυτοί οι διαδραστικοί δείκτες σας επιτρέπουν να εξερευνήσετε το εγχειρίδιο χρήσης με έναν πιο παραστατικό τρόπο.

Υποδειξη

Κινούμενες εισαγωγές

Ορισμένες σελίδες εμφανίζουν μια σύντομη κινούμενη εικόνα ως εισαγωγή. Με αυτό τον τρόπο έχετε μερικές οπτικές υποδείξεις για το τι μπορείτε να περιμένετε ότι θα βρείτε σε αυτό το τμήμα του εγχειριδίου χρήσης.

Εικόνες και βίντεο

Οι εικόνες στο εγχειρίδιο χρήσης είναι ορισμένες φορές σχηματικές και προορίζονται για να παρέχουν μια επισκόπηση ή ένα παράδειγμα. Οι εικόνες μπορούν να διαφέρουν από το αυτοκίνητό σας λόγω του επιπέδου εξοπλισμού ή των απαιτήσεων της αγοράς.

Επισημασμένο περιεχόμενο

Μπορείτε να βρείτε περιεχόμενο το οποίο επισημαίνεται με διάφορους τρόπους σε όλο το παρόν εγχειρίδιο χρήσης.

Προειδοποίηση

Το περιεχόμενο με αυτή την επισήμανση σας ενημερώνει κατά κύριο λόγο για συνθήκες ή για χρήση με προφανή πιθανότητα να προκληθεί σοβαρή βλάβη στην υγεία.

Σημαντικό

Το περιεχόμενο με αυτή την επισήμανση σας ενημερώνει κατά κύριο λόγο για συνθήκες ή για χρήση με σαφή πιθανότητα να προκληθεί υλική ζημιά.

Σημείωση

Το περιεχόμενο με αυτή την επισήμανση περιέχει κατά κύριο λόγο πληροφορίες που μπορούν να βοηθήσουν να αποφευχθεί λανθασμένη χρήση ή πληροφορίες που μπορεί να παραβλεφθούν ή να παρερμηνευθούν εύκολα.

Υποδειξη

Το περιεχόμενο με αυτή την επισήμανση παρέχει κατά κύριο λόγο συμβουλές για τη χρήση ή για τη θέση σχετικού περιεχομένου.

Προαιρετικός εξοπλισμός ή αξεσουάρ

Ορισμένος εξοπλισμός και χαρακτηριστικά είναι διαθέσιμα μόνο για ορισμένες διαμορφώσεις αυτοκινήτου ή αγορές. Ακόμα και αν οι πληροφορίες είναι διαθέσιμες, δεν αποτελούν εγγύηση ότι ο συγκεκριμένος εξοπλισμός που περιγράφεται είναι διαθέσιμος στο αυτοκίνητό σας.

Σημείωση

Ενδέχεται να υπάρχουν διαφορές στην ορολογία μεταξύ του εγχειριδίου και του υλικού για το μάρκετινγκ, τις πωλήσεις και τις διαφημίσεις.

Για περισσότερες πληροφορίες σχετικά με τον βασικό και προαιρετικό εξοπλισμό, επικοινωνήστε με το τμήμα υποστήριξης της Volvo.

1.2. Υποστήριξη πελατών και στοιχεία επικοινωνίας

Αν έχετε ερωτήσεις σχετικά με το αυτοκίνητό σας, μπορείτε να βρείτε απαντήσεις ή λύσεις σε διάφορα μέρη. Εκτός από την αναζήτηση στο εγχειρίδιο χρήσης που διαβάζετε τώρα, μπορείτε να επισκεφθείτε τον ιστότοπο

Το περιεχόμενο του παρόντος εγχειριδίου αντιπροσωπεύει την κατάσταση του εγχειριδίου χρήσης κατά τη στιγμή της εκτύπωσης και ενδέχεται να μην είναι απόλυτα έγκυρο σε μελλοντικές περιπτώσεις. Για περισσότερες πληροφορίες, ανατρέξτε στην πρώτη σελίδα για να δείτε ολόκληρη τη δήλωση αποποίησης ευθύνης.

της Volvo, τον ιστότοπο υποστήριξης της Volvo ή να επικοινωνήσετε με τη Volvo Assistance.

Ιστότοπος και ιστότοπος υποστήριξης

Στην ιστοσελίδα της Volvo [volvocars.com](https://www.volvocars.com) [https://www.volvocars.com], υπάρχουν αρκετές πηγές υποστήριξης πελατών.

Στην ενότητα υποστήριξης [volvocars.com/intl/support](https://www.volvocars.com/intl/support) [https://www.volvocars.com/intl/support], παρέχονται στοιχεία επικοινωνίας, νέα για το λογισμικό και απαντήσεις σε συχνές ερωτήσεις. Μπορείτε επίσης να βρείτε τον κοντινότερο εξουσιοδοτημένο διανομέα της Volvo ή να επικοινωνήσετε με τη Volvo μέσω τηλεφώνου ή διαδικτυακής συνομιλίας.

Volvo Assistance

Η Volvo Assistance μπορεί να προσφέρει βοήθεια σε περίπτωση βλάβης ή αν το αυτοκίνητό σας ακινητοποιηθεί απροσδόκητα. Αυτή περιλαμβάνει την οδική βοήθεια. Η Volvo Assistance είναι διαθέσιμη 24 ώρες την ημέρα, 7 ημέρες την εβδομάδα.

Πατήστε το κουμπί βοήθειας  στην οροφή του αυτοκινήτου ή χρησιμοποιήστε την εφαρμογή του αυτοκινήτου για κινητά, για να επικοινωνήσετε με τη Volvo Assistance.

1.3. Ευθύνη του οδηγού

Ως οδηγός, είστε υπεύθυνος/η να κάνετε ό,τι είναι δυνατόν για να προασπίσετε τη δική σας ασφάλεια, καθώς και την ασφάλεια των επιβατών σας και των άλλων χρηστών του οδικού δικτύου.

Οι γνώσεις, οι αποφάσεις και οι ενέργειές σας καθορίζουν πόσο ασφαλής είναι ο τρόπος που οδηγείτε. Το αυτοκίνητό σας διαθέτει χαρακτηριστικά που, σε ορισμένες περιπτώσεις, μπορούν να αντισταθμίσουν τα λάθη και τις παραλείψεις στην κρίση σας. Ωστόσο, δεν αλλάζουν το ποιος έχει την ευθύνη. Συνεπικουρούν τις ορθές πρακτικές οδήγησης, για τις οποίες είστε υπεύθυνος(-η) ως οδηγός.

Πιθανότατα έχετε μελετήσει και εκπαιδευτεί για να διασφαλίσετε ότι διαθέτετε τις απαραίτητες γνώσεις και ικανότητες για να είστε ασφαλής οδηγός. Αυτή η ενότητα καλύπτει μερικά βασικά στοιχεία που μπορεί να αναγνωρίζετε, όπως:

- Οδήγηση και χρήση των λειτουργιών υποστήριξης οδηγού
- Επίγνωση των δυνατοτήτων και των περιορισμών του αυτοκινήτου
- Απόσπαση της προσοχής του οδηγού
- Κόπωση του οδηγού
- Νομοθεσία και κανονισμοί

Οδήγηση και χρήση των λειτουργιών υποστήριξης οδηγού

Είστε υπεύθυνοι να προσαρμόζετε τον τρόπο που οδηγείτε στις τρέχουσες συνθήκες, ακόμη και όταν χρησιμοποιείτε τις λειτουργίες υποστήριξης οδηγού. Σε αυτό συμπεριλαμβάνεται η ανάγκη να προσαρμόζετε την απόστασή σας από τα άλλα οχήματα και την ταχύτητά σας, καθώς και να είστε έτοιμοι να αντιδράσετε στους κυκλοφοριακούς και οδικούς κινδύνους. Οι παρεμβάσεις και οι προειδοποιήσεις ασφαλείας του αυτοκινήτου βασίζονται στην ακριβή ανίχνευση και αναγνώριση των υπόλοιπων οχημάτων και των οδικών συνθηκών. Τα συστήματα ανίχνευσης δεν μπορούν να διαχειριστούν όλες τις οδηγικές, κυκλοφοριακές, καιρικές ή οδικές συνθήκες.

Σημείωση

Υποστήριξη οδηγού

Οι λειτουργίες υποστήριξης οδηγού μπορούν να σας βοηθήσουν σε ορισμένες οδηγικές ενέργειες και να βελτιώσουν την εγρήγορσή σας όταν οδηγείτε. Όταν χρησιμοποιούνται σωστά, μπορούν να βελτιώσουν την ασφάλεια και την άνεσή σας, αλλά δεν υποκαθιστούν τις ασφαλείς πρακτικές οδήγησης. Οδηγήστε το αυτοκίνητο δίνοντας στην ασφάλεια την ίδια προσοχή που επιβάλλεται και για ένα αυτοκίνητο χωρίς αυτές τις λειτουργίες.

Επίγνωση των δυνατοτήτων και των περιορισμών του αυτοκινήτου

Πριν από την οδήγηση, συνιστάται σε όλους τους οδηγούς να εξοικειωθούν με το αυτοκίνητο και τις λειτουργίες και τα χαρακτηριστικά που ενδέχεται να χρησιμοποιήσουν. Ο/η οδηγός έχει την ευθύνη να διασφαλίσει ότι έχει επαρκείς γνώσεις για το αυτοκίνητο ώστε να το χρησιμοποιεί με ασφάλεια.

Αν δεν είστε σίγουροι για κάποια λειτουργία του αυτοκινήτου ή έχετε ερωτήσεις σχετικά με την προβλεπόμενη χρήση του, συμβουλευτείτε το εγχειρίδιο. Αν δεν μπορείτε να βρείτε τις πληροφορίες που χρειάζεστε, επικοινωνήστε με το τμήμα υποστήριξης πελατών της Volvo.

Απόσπαση της προσοχής του οδηγού

Οι περισπασμοί μειώνουν την προσοχή και τη συγκέντρωσή σας κατά την οδήγηση. Ως οδηγός, έχετε πάντα την ευθύνη να αξιολογήσετε κατά πόσον είναι ασφαλές να πραγματοποιήσετε κάποια ενέργεια. Κατά την αξιολόγησή σας θα πρέπει να λαμβάνετε υπόψη σας την κατάσταση στο σύνολό της, καθώς και τις ειδικές συνθήκες και περιστάσεις που μπορούν να αποσπάσουν την προσοχή σας. Μπορεί να είναι ασφαλές να ρυθμίσετε την ένταση του ήχου όταν οδηγείτε σε έναν ίσιο, άδειο δρόμο, αλλά όχι σε πιο απαιτητικές καταστάσεις, όπως όταν κάνετε προσπέραση.

Προειδοποίηση

Αποφύγετε τους περισπασμούς

Οποιαδήποτε ενέργεια αποσπά την προσοχή σας στον δρόμο και την κυκλοφορία γύρω σας θα πρέπει να εκτελείται μόνο όταν το αυτοκίνητο είναι σταθμευμένο. Ορισμένα ενδεικτικά παραδείγματα:

- Μην κρατάτε το τηλέφωνό σας ενώ οδηγείτε. Η χρήση του τηλεφώνου κατά την οδήγηση υπόκειται σε περιορισμούς ή απαγορεύεται σύμφωνα με την κατά τόπους νομοθεσία.
- Μην αλλάζετε χειροκίνητα το δρομολόγιο στο σύστημα πλοήγησης ενώ οδηγείτε.
- Μην κάνετε λεπτομερείς αλλαγές στις ρυθμίσεις ήχου ενώ οδηγείτε.

Ευθύνη του οδηγού και χαρακτηριστικά ασφαλείας

Το αυτοκίνητό σας διαθέτει διάφορα χαρακτηριστικά ασφαλείας που έχουν σχεδιαστεί για να μειώνουν τον κίνδυνο ατυχήματος. Δεν μειώνουν την ευθύνη του οδηγού να επιδεικνύει προσοχή, ούτε την ανάγκη να χειρίζεται το αυτοκίνητο με τη μεγαλύτερη δυνατή ασφάλεια.

Υποδειξη

Βοήθεια από τους επιβάτες

Οι κινήσεις που κινδυνεύουν να αποσπάσουν την προσοχή του οδηγού μπορούν συχνά να ανατεθούν σε κάποιον επιβάτη. Ωστόσο, ορισμένες λειτουργίες απλώς δεν είναι διαθέσιμες στο αυτοκίνητο ενώ οδηγείτε, όπως η ανάγνωση του αυτού του εγχειριδίου στην κεντρική οθόνη. Για αυτές τις λειτουργίες, πρέπει να είστε σταθμευμένοι.

Φωνητικές εντολές

Οι φωνητικές εντολές μπορούν, σε ορισμένες περιπτώσεις, να αποσπάσουν λιγότερο την προσοχή σας από ό,τι αν κάνετε την ίδια κίνηση χειροκίνητα.

Κόπωση του οδηγού

Ο/η οδηγός είναι πάντα την ευθύνη να είναι ξεκούραστος(-η). Το αυτοκίνητό σας διαθέτει ορισμένες λειτουργίες που έχουν τη δυνατότητα να σας προειδοποιούν αν παρουσιάζετε σημάδια κόπωσης. Είναι σημαντικό να σταματάτε πάντοτε για να ξεκουραστείτε ακόμη και στην παραμικρή αίσθηση κόπωσης, ανεξάρτητα αν η λειτουργία έχει ενεργοποιήσει προειδοποίηση ή όχι.

Νομοθεσία και κανονισμοί

Ο/η οδηγός είναι πάντα υπεύθυνος(-η) να γνωρίζει και να τηρεί τους νόμους και τους κανονισμούς που ισχύουν κατά τόπους. Αν οδηγήσετε σε χώρα με άλλον κώδικα οδικής κυκλοφορίας, βεβαιωθείτε ότι το αυτοκίνητο είναι εξοπλισμένο κατάλληλα και ενημερωθείτε σε ποια σημεία διαφέρει ο κώδικας οδικής κυκλοφορίας από αυτόν που έχετε συνηθίσει.

1.4. Τροποποιήσεις, επισκευές και εγκαταστάσεις αξεσουάρ

Οι τροποποιήσεις^[1], οι επισκευές και η εγκατάσταση αξεσουάρ ή πρόσθετου εξοπλισμού απαιτούν κατάλληλες γνώσεις και ποιοτική εργασία και εξαρτήματα. Διαφορετικά, υπάρχει κίνδυνος να επηρεάσουν αρνητικά τις λειτουργίες και την ασφάλεια του αυτοκινήτου σας. Επικοινωνήστε με έναν εξουσιοδοτημένο διανομέα της Volvo, πριν να κάνετε μετατροπές στο αυτοκίνητό σας.

Για οποιοσδήποτε μετατροπές^[2] στο αυτοκίνητο, η Volvo συνιστά ανεπιφύλακτα:

- να ζητήσετε προηγουμένως τις συμβουλές ενός εκπαιδευμένου και καταρτισμένου τεχνικού σέρβις της Volvo.
- οι εργασίες να πραγματοποιούνται αποκλειστικά από εκπαιδευμένους και καταρτισμένους τεχνικούς σέρβις της Volvo.
- τα εξαρτήματα και αξεσουάρ που εγκαθιστάτε να είναι εγκεκριμένα από τη Volvo.^[3]
- τα εξαρτήματα και αξεσουάρ να τοποθετούνται σύμφωνα με τις οδηγίες εγκατάστασής τους.
- να συμμορφώνονται με τη νομοθεσία και τους κανονισμούς της εκάστοτε χώρας.^[4]

Επικοινωνήστε με έναν εξουσιοδοτημένο διανομέα της Volvo για περισσότερες πληροφορίες.

Προειδοποίηση

Τα συστήματα μπορεί να επηρεαστούν αρνητικά

Μη εγκεκριμένα ή λάθος τοποθετημένα αξεσουάρ μπορούν να επηρεάσουν αρνητικά την απόδοση, την επικοινωνία και την ασφάλεια του αυτοκινήτου σας. Συγκεκριμένα αξεσουάρ λειτουργούν μόνο με σχετικό λογισμικό που χρειάζεται να εγκατασταθεί στο αυτοκίνητο.

Ηλεκτρικές εγκαταστάσεις

Για πρόσθετες ηλεκτρικές εγκαταστάσεις, είναι απαραίτητο να χρησιμοποιούνται κατάλληλα σημεία σύνδεσης, για να διασφαλίζεται η ακεραιότητα του ηλεκτρικού συστήματος του αυτοκινήτου. Το αυτοκίνητο διαθέτει ένα συγκεκριμένο σημείο σύνδεσης γείωσης καθορισμένο για εγκαταστάσεις μετά την πώληση, το οποίο είναι ξεχωριστό από εκείνα που προορίζονται για κρίσιμα εξαρτήματα. Η Volvo συνιστά ένα εξουσιοδοτημένο συνεργείο της Volvo για οποιαδήποτε ηλεκτρική εγκατάσταση.

Διαχείριση στο τέλος του κύκλου ζωής

Ο χειρισμός ορισμένων εξαρτημάτων του αυτοκινήτου είναι επικίνδυνος. Απαιτείται ειδικός χειρισμός κατά το σέρβις ή την απόσυρση όταν το αυτοκίνητο βρίσκεται στο τέλος του κύκλου ζωής του.

- Τα ηλεκτρικά εξαρτήματα στο αυτοκίνητο^[5] ενδέχεται να περιέχουν επιβλαβείς ουσίες και να διαρρέονται από ηλεκτρικό ρεύμα θανατηφόρας έντασης σε περίπτωση πλημμελούς χειρισμού.
- Εξαρτήματα όπως οι μονάδες αερόσακων, οι εντατήρες ζωνών ασφαλείας, οι ρυθμιζόμενες κολόνες τιμονιού και οι μπαταρίες κυψελών κουμπιού ενδέχεται να περιέχουν υπερχλωρικά υλικά.

Σημείωση

Μη εγκεκριμένες αλλαγές και ευθύνη

Η Volvo δεν αποδέχεται καμία ευθύνη για ζημιές, δαπάνες, σωματική βλάβη ή θάνατο, που προκαλούνται από αλλαγές στο αυτοκίνητο^[6] μη εγκεκριμένες από την Volvo.

[1] Στις τροποποιήσεις συμπεριλαμβάνονται οι αλλαγές στο λογισμικό του αυτοκινήτου, συμπεριλαμβανομένης ενδεικτικά της βελτίωσης.

[2] Δηλαδή τροποποιήσεις, επισκευές και εγκατάσταση αξεσουάρ και πρόσθετου εξοπλισμού.

[3] Αξεσουάρ που δεν είναι εγκεκριμένα από τη Volvo μπορεί να μην έχουν δοκιμαστεί ειδικά για χρήση με το αυτοκίνητό σας.

[4] Ισχύει τόσο για την πραγματοποίηση τροποποιήσεων όσο και για τη μελλοντική χρήση του αυτοκινήτου που τροποποιήθηκε.

[5] Όπως οι μπαταρίες

[6] Συμπεριλαμβάνονται ενδεικτικά τροποποιήσεις, επισκευές και εγκατάσταση αξεσουάρ ή πρόσθετου εξοπλισμού.

1.5. Εντοπισμός του αριθμού πλαισίου οχήματος

Υπάρχουν διάφοροι τρόποι για να βρείτε τον μοναδικό αριθμό πλαισίου του αυτοκινήτου σας.^[1] Μπορεί να χρειαστείτε τον αριθμό πλαισίου του αυτοκινήτου σας αν επικοινωνήσετε με τη Volvo για οποιεσδήποτε

Το περιεχόμενο του παρόντος εγχειριδίου αντιπροσωπεύει την κατάσταση του εγχειριδίου χρήσης κατά τη στιγμή της εκτύπωσης και ενδέχεται να μην είναι απόλυτα έγκυρο σε μελλοντικές περιπτώσεις. Για περισσότερες πληροφορίες, ανατρέξτε στην πρώτη σελίδα για να δείτε ολόκληρη τη δήλωση αποποίησης ευθύνης.

ερωτήσεις ή προβλήματα σχετικά με το αυτοκίνητό σας.

Βρείτε τον αριθμό με έναν από τους εξής τρόπους:

- Στην κεντρική οθόνη.
- Σε μια πινακίδα στο ταμπλό κοντά στην κάτω άκρη του παρμπρίζ. Συνήθως μπορεί να διαβαστεί έξω από το αυτοκίνητο.
- Στην άδεια κυκλοφορίας του αυτοκινήτου.
- Επικοινωνώντας με έναν τεχνικό σέρβις που μπορεί να τον ανακτήσει μέσω της πρίζας διαγνωστικού ελέγχου επί του οχήματος.

Στην κεντρική οθόνη

- 1 Πιέστε το σύμβολο αυτοκινήτου  στην κάτω γραμμή και μεταβείτε στις **Ρυθμίσεις**.
- 2 Μεταβείτε στην επιλογή **Σύστημα** → **Πληροφορίες** → **Αριθμός πλαισίου**.

^[1] VIN

1.6. Αποδοχή των όρων και προϋποθέσεων και της συγκέντρωσης δεδομένων

Θα δείτε στην κεντρική οθόνη μηνύματα σχετικά με διάφορους όρους και προϋποθέσεις και με τη συγκέντρωση δεδομένων^[1]. Η συμφωνία σας είναι απαραίτητη για τη σωστή λειτουργία ορισμένων εφαρμογών και υπηρεσιών.

Την πρώτη φορά που θα χρησιμοποιήσετε το αυτοκίνητό σας, εμφανίζεται ένας οδηγός στην κεντρική οθόνη, για να σας βοηθήσει με διάφορες ρυθμίσεις. Σε συνδυασμό με τον οδηγό που εμφανίζεται, το σύστημα σας ζητά να συμφωνήσετε με διάφορους τύπους όρων και προϋποθέσεων και με τη συλλογή πληροφοριών. Αυτό μπορείτε να το κάνετε επίσης αργότερα στις ρυθμίσεις απορρήτου.

Ενδέχεται επίσης να χρειαστεί να δώσετε τη συναίνεσή σας, για παράδειγμα όταν:

- Χρησιμοποιείτε μια εφαρμογή ή υπηρεσία για πρώτη φορά.
- Προσθέτετε ένα προφίλ.
- Διαγράψετε ένα προφίλ.
- Αλλάζει ο κάτοχος.
- Γίνεται επαναφορά των ρυθμίσεων.

Αποδέχστε ρυθμίσεις απορρήτου

- 1 Πιέστε το σύμβολο αυτοκινήτου  στην κάτω γραμμή και μεταβείτε στις **Ρυθμίσεις**.

Το περιεχόμενο του παρόντος εγχειριδίου αντιπροσωπεύει την κατάσταση του εγχειριδίου χρήσης κατά τη στιγμή της εκτύπωσης και ενδέχεται να μην είναι απόλυτα έγκυρο σε μελλοντικές περιπτώσεις. Για περισσότερες πληροφορίες, ανατρέξτε στην πρώτη σελίδα για να δείτε ολόκληρη τη δήλωση αποποίησης ευθύνης.

2 Μεταβείτε στο **Απόρρητο**.

3 Επιλέξτε τη ρύθμιση απορρήτου που θέλετε να αλλάξετε και ακολουθήστε τις οδηγίες στην κεντρική οθόνη.

 **Σημείωση**

Υπηρεσίες Volvo

Μπορείτε να διαχειριστείτε τη συναίνεσή σας στην κοινή χρήση δεδομένων με τη Volvo εδώ.

Πριν τη χρήση του διαδικτύου

Πρέπει να γίνει αποδοχή των όρων χρήσης μία φορά ανά αυτοκίνητο, για να γίνει χρήση του διαδικτύου.

[1] Τα δεδομένα συλλέγονται, για να παρέχονται καλύτερες λειτουργίες αυτοκινήτου, ασφαλείας και εφαρμογών.

1.7. Διαχείριση δεδομένων που συλλέγονται από τον καταγραφέα στοιχείων συμβάντων

Ορισμένες πληροφορίες για την κατάσταση και τη λειτουργία του αυτοκινήτου καταγράφονται στον καταγραφέα στοιχείων συμβάντων. Μπορεί να παρέχει πληροφορίες για την κατανόηση των συνθηκών σε τροχαία ατυχήματα, στα οποία εμπλέκεται το αυτοκίνητο.

Καταγραφέας στοιχείων συμβάντων (EDR)

Αυτό το όχημα διαθέτει καταγραφέα στοιχείων συμβάντων. Ο βασικός του σκοπός είναι να καταγράφει και να καταχωρεί δεδομένα που σχετίζονται με τροχαία ατυχήματα ή συνθήκες παρόμοιες με σύγκρουση, όπως όταν ενεργοποιείται ένας αερόσακος ή όταν το όχημα προσκρούσει σε κάποιο εμπόδιο στον δρόμο. Τα δεδομένα καταγράφονται για την καλύτερη κατανόηση του τρόπου λειτουργίας των συστημάτων του οχήματος σε τέτοιου είδους καταστάσεις. Το EDR έχει σχεδιαστεί για να καταγράφει δεδομένα που σχετίζονται με τη δυναμική του οχήματος και τα συστήματα ασφαλείας για μικρό χρονικό διάστημα, συνήθως 30 δευτερόλεπτα ή λιγότερο.

Το EDR σε αυτό το αυτοκίνητο έχει σχεδιαστεί έτσι, ώστε σε περίπτωση τροχαίων ατυχημάτων ή σε συνθήκες σύγκρουσης να καταγράφει δεδομένα σχετικά με τα εξής:

- Πώς λειτούργησαν τα διάφορα συστήματα στο αυτοκίνητο.
- Αν οι ζώνες ασφαλείας οδηγού και συνοδηγού ήταν δεμένες ή τεντωμένες.
- Χρήση του πεντάλ γκαζιού ή του πεντάλ φρένων από τον οδηγό.
- Ταχύτητα κίνησης του αυτοκινήτου.

Αυτό βοηθά στην καλύτερη κατανόηση των συνθηκών, υπό τις οποίες συμβαίνουν τα τροχαία ατυχήματα, οι τραυματισμοί και οι ζημιές. Το EDR καταγράφει δεδομένα, μόνο όταν προκύψει μη αμελητέα σύγκρουση. Το EDR δεν καταγράφει δεδομένα στη διάρκεια κανονικών συνθηκών οδήγησης. Ομοίως, το σύστημα δεν καταγράφει ποτέ ποιος οδηγεί το όχημα ή τη γεωγραφική θέση του ατυχήματος ή του περιστατικού πρόσκρουσης. Ωστόσο, τρίτοι φορείς, όπως η αστυνομία, μπορούν να χρησιμοποιήσουν τα καταγεγραμμένα δεδομένα σε συνδυασμό με το είδος των προσωπικά ταυτοποιήσιμων πληροφοριών που συλλέγονται

Το περιεχόμενο του παρόντος εγχειριδίου αντιπροσωπεύει την κατάσταση του εγχειριδίου χρήσης κατά τη στιγμή της εκτύπωσης και ενδέχεται να μην είναι απόλυτα έγκυρο σε μελλοντικές περιπτώσεις. Για περισσότερες πληροφορίες, ανατρέξτε στην πρώτη σελίδα για να δείτε ολόκληρη τη δήλωση αποποίησης ευθύνης.

σε σταθερή βάση μετά από τροχαίο ατύχημα. Για την ερμηνεία των καταγεγραμμένων δεδομένων απαιτείται ειδικός εξοπλισμός και πρόσβαση είτε στο αυτοκίνητο είτε στο EDR.

Εκτός από το EDR το αυτοκίνητο διαθέτει μια σειρά από υπολογιστές που έχουν σχεδιαστεί για τον συνεχή έλεγχο και την επιτήρηση της λειτουργίας του αυτοκινήτου. Μπορούν να καταγράφουν δεδομένα στη διάρκεια κανονικών συνθηκών οδήγησης, αλλά κυρίως καταγράφουν βλάβες που επηρεάζουν τον χειρισμό και τη λειτουργικότητα του αυτοκινήτου, ή όταν ενεργοποιηθεί η λειτουργία ενεργής υποστήριξης οδηγού.

Ορισμένα από τα καταγεγραμμένα δεδομένα είναι απαραίτητα, για να μπορέσουν οι τεχνικοί σέρβις και συντήρησης να διαγνώσουν και να αντιμετωπίσουν τις βλάβες που προκαλούνται στο όχημα. Οι καταγεγραμμένες πληροφορίες είναι επίσης απαραίτητες, για να μπορεί η Volvo να πληροί τις νομικές απαιτήσεις που ορίζονται από τη νομοθεσία και τις κυβερνητικές αρχές. Οι πληροφορίες που καταγράφονται στο αυτοκίνητο αποθηκεύονται στον σχετικό υπολογιστή, μέχρι να γίνει σέρβις ή επισκευή στο όχημα.

Εκτός από τα παραπάνω, οι καταγεγραμμένες πληροφορίες μπορούν να χρησιμοποιηθούν συγκεντρωτικά για έρευνα και ανάπτυξη προϊόντων με σκοπό τη διαρκή βελτίωση της ασφάλειας και της ποιότητας των αυτοκινήτων Volvo.

Η Volvo δεν θα συνεισφέρει στην κοινοποίηση των πληροφοριών που περιγράφονται παραπάνω σε τρίτους χωρίς τη συναίνεση του κατόχου του οχήματος. Για τη συμμόρφωση με την κρατική νομοθεσία και τους κανονισμούς η Volvo ίσως αναγκαστεί να αποκαλύψει αυτές τις πληροφορίες στην αστυνομία ή σε άλλες αρχές που μπορεί να επικαλεσθούν νόμιμο δικαίωμα πρόσβασης στις εν λόγω πληροφορίες. Για την ανάγνωση και την ερμηνεία των καταγεγραμμένων δεδομένων απαιτείται ειδικός τεχνικός εξοπλισμός, στον οποίο έχουν πρόσβαση η Volvo και τα συνεργεία που είναι συμβεβλημένα με τη Volvo. Η Volvo έχει την ευθύνη να διασφαλίζει ότι οι πληροφορίες που μεταφέρονται στη Volvo κατά το σέρβις και τη συντήρηση αποθηκεύονται και χρησιμοποιούνται με ασφαλή τρόπο και ότι η διαχείρισή τους πληροί τις σχετικές νομικές προϋποθέσεις. Για περισσότερες πληροφορίες απευθυνθείτε σε έναν εξουσιοδοτημένο διανομέα της Volvo.

1.8. Πληροφορίες για τις υπηρεσίες διασύνδεσης και την πολιτική ορθής χρήσης

Η χρήση των τις συνδεδεμένων υπηρεσιών του αυτοκινήτου σας υπόκειται σε συγκεκριμένες προϋποθέσεις.

Πολιτική ορθής χρήσης

Η χρήση εκ μέρους σας των υπηρεσιών συνδεσιμότητας, που αποτελούν μέρος του οχήματός σας, υπόκειται στην παρούσα πολιτική ορθής χρήσης.

Όπου χρησιμοποιείτε αυτές τις υπηρεσίες συμφωνείτε να μην:

- υποβάλετε περιεχόμενο το οποίο είναι παράνομο, αισχρό, δυσφημιστικό, απειλητικό, παρενοχλητικό, απεχθές, φυλετικά ή εθνικά προσβλητικό ή με άλλον τρόπο ακατάλληλο
- χρησιμοποιείτε τις υπηρεσίες κατά παράβαση οποιουδήποτε νόμου σε ισχύ
- χρησιμοποιείτε τις υπηρεσίες για εμπορικούς σκοπούς.

Η πρόσβασή σας σε αυτές τις υπηρεσίες είναι μέρος κοινόχρηστης πρόσβασης. Η Volvo διατηρεί το δικαίωμα να αναστείλει την πρόσβασή σας ή τη χρήση των υπηρεσιών, αν η χρήση σας συνεπάγεται πολύ υψηλούς όγκους δεδομένων, δυσανάλογους σε σχέση με άλλους χρήστες. Η Volvo μπορεί επίσης να αναστείλει την πρόσβασή σας για τεχνικούς λόγους ή για την προστασία άλλων λειτουργιών του οχήματός σας.

1.9. Αλλαγή κατόχου του αυτοκινήτου

Ο κάτοχος του αυτοκινήτου πρέπει να είναι εγγεγραμμένος στη Volvo για να μπορεί να χρησιμοποιήσει όλες τις διαθέσιμες λειτουργίες και υπηρεσίες. Συνεπώς, όσον αφορά στην αλλαγή κατόχου, ο τρέχων κάτοχος πρέπει να καταργηθεί για να αποκτήσει πρόσβαση ο νέος κάτοχος.

Ο σημερινός κάτοχος πρέπει να τερματίσει την ιδιοκτησία του καταργώντας το Volvo ID του από το αυτοκίνητο. Αυτό μπορεί να γίνει μέσω της εφαρμογής για το κινητό του αυτοκινήτου ή με επίσκεψη σε έναν εξουσιοδοτημένο διανομέα της Volvo. Ο νέος κάτοχος μπορεί επίσης να λάβει βοήθεια για να καταχωρίσει το αυτοκίνητο που βρίσκεται στην κατοχή του από έναν εξουσιοδοτημένο διανομέα της Volvo.

Σημείωση

Επαναφορά εργοστασιακών ρυθμίσεων

Χρειάζεται επίσης να κάνετε επαναφορά εργοστασιακών ρυθμίσεων, για να μηδενιστούν όλα τα στοιχεία χρήστη.

1.10. Επαναφορά δεδομένων χρήστη

Μπορείτε να πραγματοποιήσετε επαναφορά δεδομένων χρήστη και ρυθμίσεων συστήματος στην κεντρική οθόνη.

Μπορείτε να πραγματοποιήσετε επαναφορά ρυθμίσεων εφαρμογών ή ρυθμίσεων δικτύου στις τυπικές τιμές τους ή να πραγματοποιήσετε επαναφορά εργοστασιακών ρυθμίσεων. Αν πραγματοποιήσετε επαναφορά εργοστασιακών ρυθμίσεων, θα διαγραφούν τα προφίλ, τα κλειδιά, τα δεδομένα χρήστη και άλλες εξατομικευμένες ρυθμίσεις.

Σημείωση

Μόνο ο κάτοχος μπορεί να πραγματοποιήσει επαναφορά ρυθμίσεων δικτύου και επαναφορά εργοστασιακών ρυθμίσεων.

- 1 Πιέστε το σύμβολο αυτοκινήτου  στην κάτω γραμμή και μεταβείτε στις **Ρυθμίσεις**.
- 2 Μεταβείτε στην επιλογή **Σύστημα** → **Επιλογές επαναφοράς ρυθμίσεων**.
- 3 Επιλέξτε τι θέλετε να επαναρυθμιστεί και ακολουθήστε τις οδηγίες στην κεντρική οθόνη.

1.11. Συστάσεις όταν αλλάζετε χώρα

Αν μετεγκατασταθείτε ή εισαγάγετε το αυτοκίνητό σας σε άλλη χώρα, πρέπει να δηλώσετε το αυτοκίνητό σας και το Volvo ID στην εν λόγω χώρα. Αυτό γίνεται για να διασφαλιστεί ότι οι ψηφιακές υπηρεσίες λειτουργούν σωστά

Το περιεχόμενο του παρόντος εγχειριδίου αντιπροσωπεύει την κατάσταση του εγχειριδίου χρήσης κατά τη στιγμή της εκτύπωσης και ενδέχεται να μην είναι απόλυτα έγκυρο σε μελλοντικές περιπτώσεις. Για περισσότερες πληροφορίες, ανατρέξτε στην πρώτη σελίδα για να δείτε ολόκληρη τη δήλωση αποποίησης ευθύνης.

και ότι το αυτοκίνητο ακολουθεί τους κατά τόπους νόμους και κανονισμούς.

Για βοήθεια σχετικά με την ταξινόμηση του αυτοκινήτου σας σε άλλη χώρα, επικοινωνήστε με το τμήμα υποστήριξης πελατών της Volvo.

 Σημείωση

Οι διαθέσιμες υπηρεσίες μπορεί να διαφέρουν στο πέρασμα του χρόνου και ανάλογα με την περιοχή. Μπορεί επίσης να υπάρχουν επιπτώσεις αν επισκέπτεστε προσωρινά μια άλλη χώρα.

2. Λογαριασμοί χρηστών, προφίλ και υπηρεσίες

Αξιοποιήστε περισσότερο το αυτοκίνητό σας προχωρώντας σε εξατομίκευση με χρήση προφίλ και σε σύνδεση με την εφαρμογή τηλεφώνου. Αυτό σας δίνει πρόσβαση σε περισσότερες λειτουργίες και υπηρεσίες, όπως υποστήριξη αν έχετε προβλήματα καθ' οδόν.

Σημείωση

Για ορισμένες από τις διαθέσιμες υπηρεσίες για το αυτοκίνητό σας απαιτείται εγγεγραμμένος προσωπικός λογαριασμός, όπως για παράδειγμα το Volvo ID σας.

Για να αξιοποιήσετε το αυτοκίνητό σας στο έπακρο:

- Συνδέστε το Volvo ID σας
- Κατεβάστε και συνδεθείτε στην εφαρμογή Volvo Cars στο τηλέφωνό σας
- Δημιουργήστε το προφίλ χρήστη σας και προσαρμόστε τις ρυθμίσεις του αυτοκινήτου, όπως τις εργονομικές ρυθμίσεις και άλλες προτιμήσεις
- Συνδεθείτε με τον προσωπικό σας λογαριασμό Google

2.1. Ρύθμιση του αυτοκινήτου σας για πρώτη φορά

Υπάρχει ένας οδηγός που σας βοηθά να ρυθμίσετε το αυτοκίνητό σας την πρώτη φορά που θα το χρησιμοποιήσετε.

Ο οδηγός εγκατάστασης του αυτοκινήτου σας ξεκινά αυτόματα στην κεντρική οθόνη. Σας καθοδηγεί στη ρύθμιση του προφίλ κατόχου και άλλων βασικών ρυθμίσεων.

Υποδειξη

Πριν πάρετε το αυτοκίνητό σας

Προτού ξεκινήσετε, θα χρειαστεί να δημιουργήσετε ένα Volvo ID και να κατεβάσετε την εφαρμογή Volvo Cars. Αυτό θα επισπεύσει τη διαδικασία ρύθμισης του αυτοκινήτου.

Ο οδηγός ρύθμισης καλύπτει τα εξής:

- Σημαντικές ρυθμίσεις, όπως η γλώσσα συστήματος του αυτοκινήτου σας
- Σύνδεση του αυτοκινήτου με το Volvo ID σας και την εφαρμογή Volvo Cars
- Συναίνεση σε όρους και προϋποθέσεις για διάφορες υπηρεσίες του αυτοκινήτου, συμπ. των υπηρεσιών τρίτων
- Ρύθμιση πρόσβασης στο διαδίκτυο
- Συναινέστε στις ενημερώσεις λογισμικού
- Ρύθμιση του προφίλ κατόχου

Το περιεχόμενο του παρόντος εγχειριδίου αντιπροσωπεύει την κατάσταση του εγχειριδίου χρήσης κατά τη στιγμή της εκτύπωσης και ενδέχεται να μην είναι απόλυτα έγκυρο σε μελλοντικές περιπτώσεις. Για περισσότερες πληροφορίες, ανατρέξτε στην πρώτη σελίδα για να δείτε ολόκληρη τη δήλωση αποποίησης ευθύνης.

Σημείωση

Παραμείνετε σταθμευμένοι όσο διαρκεί η ρύθμιση

Το αυτοκίνητο πρέπει να είναι σταματημένο και ο επιλογέας στη θέση P όταν ακολουθείτε τη διαδικασία στον οδηγό ρύθμισης.

Ολοκλήρωση ρύθμισης

Συνιστάται να ολοκληρώσετε τη ρύθμιση πριν οδηγήσετε το αυτοκίνητο. Αν κλείσετε τον οδηγό πριν ολοκληρώσετε τα απαραίτητα βήματα, ορισμένες λειτουργίες δεν θα είναι διαθέσιμες μέχρι να επανέλθετε και να ολοκληρώσετε τη διαδικασία. Επίσης, το σύστημα θα σας υπενθυμίσει να ολοκληρώσετε ρύθμιση την επόμενη φορά που θα οδηγήσετε το αυτοκίνητο.

Δεν υπάρχει οδηγός;

Αν το αυτοκίνητο έχει ρυθμιστεί ήδη από κάποιον άλλο, όπως από προηγούμενο κάτοχο, μπορείτε να κάνετε επαναφορά ρυθμίσεων στο αυτοκίνητο για να αποκτήσετε ξανά πρόσβαση στον οδηγό ρύθμισης.

2.2. Volvo ID

Το Volvo ID είναι ένας προσωπικός λογαριασμός που σας παρέχει πρόσβαση σε διάφορες υπηρεσίες που συνδέονται στο αυτοκίνητό σας.

Θα χρειαστείτε το Volvo ID σας όταν χρησιμοποιείτε απομακρυσμένες λειτουργίες μέσω της εφαρμογής Volvo Cars.

Σημείωση

Οι διαθέσιμες υπηρεσίες μπορεί να διαφέρουν με την πάροδο του χρόνου και εξαρτώνται από την περιοχή και το επίπεδο εξοπλισμού.

2.2.1. Δημιουργία Volvo ID

Δημιουργήστε το προσωπικό σας Volvo ID στην εφαρμογή Volvo Cars από το τηλέφωνό σας ή στην ιστοσελίδα της Volvo.

Αν θέλετε να χρησιμοποιήσετε την εφαρμογή Volvo Cars, για να δημιουργήσετε το προσωπικό σας Volvo ID, βεβαιωθείτε ότι έχετε εγκαταστήσει την πιο πρόσφατη έκδοση στο τηλέφωνό σας.

- 1 Ανοίξτε την εφαρμογή στο τηλέφωνό σας ή επισκεφθείτε τη διεύθυνση [volvocars.com \[https://www.volvocars.com\]](https://www.volvocars.com).

Σημείωση

Αν χρησιμοποιείτε την ιστοσελίδα, βεβαιωθείτε ότι έχετε συνδεθεί.

- 2 Επιλέξτε τη δημιουργία νέου Volvo ID και ακολουθήστε τις οδηγίες.

Σημείωση

Μετά τη δημιουργία του προσωπικού σας Volvo ID, ίσως χρειαστεί να επιβεβαιώσετε τη διεύθυνση email σας, προκειμένου να ενεργοποιηθεί πλήρως ο λογαριασμός σας.

2.3. Εφαρμογή Volvo Cars

Η εφαρμογή Volvo Cars σας επιτρέπει να χειρίζεστε ορισμένες λειτουργίες και να αλληλεπιδράτε με το αυτοκίνητο μέσω του τηλεφώνου σας.

Η εφαρμογή Volvo Cars είναι διαθέσιμη για iPhone και τηλέφωνα Android. Μπορείτε να την κατεβάσετε δωρεάν από το App store του τηλεφώνου σας. Η εφαρμογή ενημερώνεται τακτικά, συνεπώς φροντίστε να έχετε την πιο πρόσφατη έκδοση στο τηλέφωνό σας.

Σημείωση

Συνδεθείτε με το Volvo ID σας

Πρέπει να συνδεθείτε στην εφαρμογή και στο αυτοκίνητο χρησιμοποιώντας το ίδιο Volvo ID.

Δώστε τη συναίνεσή σας

Πρέπει να δώσετε τη συναίνεσή σας στις υπηρεσίες της Volvo στις ρυθμίσεις απορρήτου για να μπορέσετε να συνδέσετε την εφαρμογή με το αυτοκίνητο.

Ελέγξτε τη σύνδεση στο διαδίκτυο

Η εφαρμογή Volvo Cars και το αυτοκίνητό σας πρέπει να έχουν συνδεθεί στο διαδίκτυο, για να λειτουργούν όλες οι υπηρεσίες σωστά.

Μερικά πράγματα που μπορείτε να κάνετε στην εφαρμογή Volvo Cars:

- Ελέγξτε το επίπεδο ισχύος μπαταρίας, την κατάσταση κλειδώματος και άλλες καταστάσεις του αυτοκινήτου
- Κλείδωμα και ξεκλείδωμα θυρών
- Έναρξη και διακοπή συστήματος κλιματισμού κατά τη στάθμευση
- Επικοινωνία με τη Volvo για επιπλέον βοήθεια
- Προβολή των πληροφοριών του λογαριασμού σας

Το περιεχόμενο του παρόντος εγχειριδίου αντιπροσωπεύει την κατάσταση του εγχειριδίου χρήσης κατά τη στιγμή της εκτύπωσης και ενδέχεται να μην είναι απόλυτα έγκυρο σε μελλοντικές περιπτώσεις. Για περισσότερες πληροφορίες, ανατρέξτε στην πρώτη σελίδα για να δείτε ολόκληρη τη δήλωση αποποίησης ευθύνης.

Σημείωση

Οι διαθέσιμες υπηρεσίες μπορεί να διαφέρουν στο πέρασμα του χρόνου και ανάλογα με την περιοχή.

2.4. Ξεκινώντας με τις υπηρεσίες της Google

Η σύνδεση με τον λογαριασμό σας Google σας προσφέρει μια εξατομικευμένη εμπειρία, όταν χρησιμοποιείτε υπηρεσίες και εφαρμογές Google, όπως οι Χάρτες.

Για να συνδεθείτε στον λογαριασμό σας Google και να επωφεληθείτε πλήρως από τις υπηρεσίες Google, το αυτοκίνητο πρέπει να είναι συνδεδεμένο στο διαδίκτυο.

- 1 Αν δεν έχετε ήδη λογαριασμό Google, μεταβείτε στη διεύθυνση accounts.google.com/signup [<https://accounts.google.com/signup>], και δημιουργήστε έναν.
- 2 Συνδεθείτε στον Google λογαριασμό σας από την κεντρική οθόνη του αυτοκινήτου και ακολουθήστε τις οδηγίες.

2.5. Εξατομίκευση και ρυθμίσεις

Μπορείτε να εξατομικεύσετε πολλά από τα χαρακτηριστικά και τους τρόπους λειτουργίας του αυτοκινήτου σας από τις ρυθμίσεις του.

Πού θα βρείτε τις ρυθμίσεις

Οι ρυθμίσεις και οι προσαρμογές είναι διαθέσιμες στα εξής σημεία:

- Η καρτέλα ρυθμίσεων στην οθόνη περιέχει τις περισσότερες ρυθμίσεις και προσαρμογές του αυτοκινήτου σας. Για να αποκτήσετε πρόσβαση στην καρτέλα, πατήστε στο σύμβολο του αυτοκινήτου  στην κάτω γραμμή και μεταβείτε στην επιλογή **Settings**. Υπάρχουν διάφορες κατηγορίες που μπορείτε να εξερευνήσετε στην καρτέλα.
- Για ορισμένες προβολές και εφαρμογές αυτοκινήτου υπάρχουν ξεχωριστές ενότητες ρυθμίσεων. Ανοίξτε την εφαρμογή ή την προβολή και κοιτάξτε γύρω σας για να βρείτε τις διαθέσιμες επιλογές εξατομίκευσης.
- Η εφαρμογή του αυτοκινήτου για κινητά διαθέτει ρυθμίσεις που σχετίζονται με τις απομακρυσμένες λειτουργίες και λειτουργίες διασύνδεσης.

Είδη ρυθμίσεων

Οι ρυθμίσεις του αυτοκινήτου σας εφαρμόζονται διαφορετικά ανάλογα με τον τύπο τους. Οι περισσότερες ρυθμίσεις αφορούν συγκεκριμένα ένα προφίλ χρήστη, ωστόσο ορισμένες ισχύουν για όλους τους χρήστες του αυτοκινήτου. Ορισμένες ρυθμίσεις μπορούν να αλλάξουν μόνο όταν χρησιμοποιείται το προφίλ κατόχου, το οποίο έχει δικαιώματα διαχειριστή.

Το περιεχόμενο του παρόντος εγχειριδίου αντιπροσωπεύει την κατάσταση του εγχειριδίου χρήσης κατά τη στιγμή της εκτύπωσης και ενδέχεται να μην είναι απόλυτα έγκυρο σε μελλοντικές περιπτώσεις. Για περισσότερες πληροφορίες, ανατρέξτε στην πρώτη σελίδα για να δείτε ολόκληρη τη δήλωση αποποίησης ευθύνης.

Εξατομικευμένη εμπειρία

Ρυθμίστε προφίλ χρήστη για όλους τους οδηγούς για να έχετε μια εξατομικευμένη εμπειρία. Υπάρχουν πολλές ρυθμίσεις ειδικά για τα προφίλ, οι οποίες εφαρμόζονται αυτόματα όταν επιλέγετε το προφίλ σας.

Ορισμένες ρυθμίσεις εφαρμόζονται μόνιμα από τη στιγμή που τις αλλάζετε, ενώ άλλες μπορεί να εφαρμόζονται μόνο προσωρινά, για παράδειγμα μέχρι να ολοκληρώσετε την τρέχουσα οδήγηση.

2.6. Προφίλ χρήστη του αυτοκινήτου

Για μια πιο εξατομικευμένη εμπειρία, μπορείτε να δημιουργήσετε προφίλ χρήστη για διαφορετικούς οδηγούς.

Για να έχετε πρόσβαση σε όλες τις λειτουργίες του αυτοκινήτου σας, πρέπει να ορίσετε το προφίλ του κατόχου. Στη συνέχεια, μπορείτε να προσθέσετε προφίλ συνοδηγών για περισσότερους χρήστες. Όταν υπάρχουν ατομικά προφίλ χρήστη, κάθε οδηγός μπορεί να αποθηκεύει εξατομικευμένες ρυθμίσεις και αλλαγές, οι οποίες υιοθετούνται αυτόματα από το αυτοκίνητο όταν επιλέγεται το προφίλ του.

Τύπος προφίλ	Ποιος το χρησιμοποιεί;
Κάτοχος	Το μόνιμο προφίλ χρήστη για τον κάτοχο του αυτοκινήτου.
Προσωρινός χρήστης	Προφίλ προσωρινού χρήστη που είναι διαθέσιμο για προσωρινούς χρήστες του αυτοκινήτου.
Συνοδηγός	Έως και πέντε πρόσθετα προφίλ χρήστη για τακτικούς χρήστες του αυτοκινήτου.

Ο κάτοχος του αυτοκινήτου έχει όλα τα προνόμια διαχειριστή, ενώ οι συνοδηγοί έχουν ορισμένα από αυτά. Ο προσωρινός χρήστης μπορεί να κάνει κάποιες προσαρμογές, αλλά το συγκεκριμένο προφίλ επαναρυθμίζεται όταν αρχίσετε να χρησιμοποιείτε ένα άλλο προφίλ.

Μπορείτε να βρείτε τις ρυθμίσεις προφίλ στις ρυθμίσεις, όπου μπορείτε να κάνετε τα εξής:

- Προσθήκη και εναλλαγή προφίλ
- Περιορισμός της πρόσβασης στο προφίλ σας
- Σύνδεση της εφαρμογής Volvo Cars στο αυτοκίνητο
- Σύνδεση κλειδιών στο προφίλ σας
- Αλλαγή του ονόματος του προφίλ σας
- Κατάργηση του προφίλ σας, αν είστε συνοδηγός

2.6.1. Αλλαγή προφίλ

Μπορείτε να εναλλάσσετε μεταξύ των προφίλ στην κεντρική οθόνη.

Σημείωση

Είναι διαθέσιμα μόνο, όταν το όχημα είναι ακίνητο

Η αλλαγή προφίλ είναι εφικτή μόνο, όταν το αυτοκίνητο είναι ακίνητο και έχει επιλεγθεί P. Επίσης δεν είναι διαθέσιμη κατά τη διάρκεια συγκεκριμένων ενεργειών.

Η αλλαγή δεν είναι εφικτή;

Αν δυσκολεύεστε να μεταβείτε σε άλλο προφίλ, θα χρησιμοποιήσετε το προφίλ προσωρινού χρήστη. Δοκιμάστε ξανά αργότερα.

Κλειδωμένο προφίλ;

Ενδέχεται να χρειάζεστε PIN ή μοτίβο, για να ξεκλειδώσετε ένα προφίλ, πριν να το χρησιμοποιήσετε. Αν δεν είναι το προφίλ σας, μπορείτε να μεταβείτε στο δικό σας προφίλ.

- 1 Πιέστε το σύμβολο αυτοκινήτου  στην κάτω γραμμή και μεταβείτε στις **Ρυθμίσεις**.
- 2 Μεταβείτε στην επιλογή **Προφίλ**.
- 3 Επιλέξτε το προφίλ σας

2.6.2. Προσθήκη προφίλ

Μπορείτε να προσθέσετε νέα προφίλ στην κεντρική οθόνη.

Όταν προσθέτετε ένα νέο προφίλ, ο οδηγός ρύθμισης ενεργοποιείται αυτόματα στην κεντρική οθόνη. Σας καθοδηγεί σε όλες τις βασικές ρυθμίσεις.

Σημείωση

Αν δεν ολοκληρώσετε τον οδηγό εγκατάστασης, ορισμένες λειτουργίες και υπηρεσίες δεν θα είναι διαθέσιμες.

Υποδειξη

Ο κάτοχος μπορεί επίσης να δημιουργήσει νέα προφίλ στην εφαρμογή Volvo Cars προσκαλώντας έναν νέο συνοδηγό να συνδέσει το Volvo ID του με το αυτοκίνητο.

Προσθήκη ενός προφίλ στις ρυθμίσεις προφίλ

- 1 Πιέστε το σύμβολο αυτοκινήτου  στην κάτω γραμμή και μεταβείτε στις **Ρυθμίσεις**.

Το περιεχόμενο του παρόντος εγχειριδίου αντιπροσωπεύει την κατάσταση του εγχειριδίου χρήσης κατά τη στιγμή της εκτύπωσης και ενδέχεται να μην είναι απόλυτα έγκυρο σε μελλοντικές περιπτώσεις. Για περισσότερες πληροφορίες, ανατρέξτε στην πρώτη σελίδα για να δείτε ολόκληρη τη δήλωση αποποίησης ευθύνης.

- 2 Μεταβείτε στην επιλογή **Προφίλ**.
- 3 Πατήστε + **Προσθήκη νέου** και ακολουθήστε τις οδηγίες στην οθόνη.

2.6.3. Κατάργηση ενός προφίλ

Μπορείτε να καταργήσετε το προσωπικό σας προφίλ χρήστη στην κεντρική οθόνη.

Σημείωση

Δεν μπορείτε να καταργήσετε το προφίλ κατόχου ή το προφίλ επισκέπτη, αλλά μπορείτε να τα επαναφέρετε. Αν θέλετε να επαναφέρετε το προφίλ κατόχου, πρέπει να κάνετε επαναφορά εργοστασιακών ρυθμίσεων. Το προφίλ κατόχου μηδενίζεται επίσης όταν τερματίζετε την κατοχή του αυτοκινήτου σας. Το προφίλ επισκέπτη επαναρυθμίζεται όταν μεταβαίνετε σε άλλο προφίλ.

Υποδειξη

Ο κάτοχος του αυτοκινήτου μπορεί επίσης να καταργήσει τα προφίλ χρήστη από το αυτοκίνητο μέσω της εφαρμογής Volvo Cars.

- 1 Πιέστε το σύμβολο αυτοκινήτου  στην κάτω γραμμή και μεταβείτε στις **Ρυθμίσεις**.
 - 2 Μεταβείτε στην επιλογή **Προφίλ**.
 - 3 Επιλέξτε **Κατάργηση αυτού του προφίλ**.
- > Το αυτοκίνητο θα μεταβεί αυτόματα στο προφίλ προσωρινού χρήστη.

Σημείωση

Αν έχετε συνδέσει ένα Volvo ID με το προφίλ σας ως συνοδηγός, δεν μπορείτε να διαγράψετε το προφίλ σας. Μπορείτε να διαγράψετε το προφίλ σας μόνο από το αυτοκίνητο.

2.6.4. Αντιστοίχιση κλειδιού σε ένα προφίλ

Μπορείτε να αντιστοιχίσετε κλειδιά σε ένα προφίλ. Επιλέξτε ένα τηλεχειριστήριο-κλειδί ή μια κάρτα-κλειδί.

Το περιεχόμενο του παρόντος εγχειριδίου αντιπροσωπεύει την κατάσταση του εγχειριδίου χρήσης κατά τη στιγμή της εκτύπωσης και ενδέχεται να μην είναι απόλυτα έγκυρο σε μελλοντικές περιπτώσεις. Για περισσότερες πληροφορίες, ανατρέξτε στην πρώτη σελίδα για να δείτε ολόκληρη τη δήλωση αποποίησης ευθύνης.

Στον οδηγό εγκατάστασης

Μπορείτε να αντιστοιχίσετε το κλειδί σας στο προφίλ κατόχου κατά τις οδηγίες εγκατάστασης. Όταν πρέπει, τοποθετήστε το κλειδί σας στη μονάδα ανάγνωσης NFC^[1] και ακολουθήστε τις οδηγίες στην κεντρική οθόνη. Μπορείτε επίσης να το κάνετε αργότερα στις ρυθμίσεις προφίλ.

Σημείωση

Αν θέλετε να εκχωρήσετε ένα ψηφιακό κλειδί στο προφίλ σας, πρέπει πρώτα να δημιουργήσετε ένα ψηφιακό κλειδί.

Υποδειξη

Αντιστοιχίστε ένα κλειδί στο προφίλ σας, ώστε το προφίλ σας να επιλέγεται αυτόματα όταν ξεκλειδώνετε το αυτοκίνητο ή ξεκλειδώνετε την πόρτα του οδηγού με το κλειδί. Αν χρησιμοποιήσετε ένα κλειδί που δεν έχει εκχωρηθεί σε κάποιο προφίλ, θα επιλεγεί αυτόματα το προφίλ επισκέπτη.

Αντιστοίχιση κλειδιού σε ένα προφίλ στις ρυθμίσεις προφίλ

- 1 Πιέστε το σύμβολο αυτοκινήτου  στην κάτω γραμμή και μεταβείτε στις **Ρυθμίσεις**.
- 2 Μεταβείτε στην επιλογή **Προφίλ** → **Κλειδιά αυτοκινήτου**.
- 3 Επιλέξτε το κλειδί που θέλετε να αντιστοιχίσετε και ακολουθήστε τις οδηγίες στην κεντρική οθόνη.

^[1] Επικοινωνία κοντινού πεδίου

2.6.5. Διαχείριση κλειδιών που έχουν εκχωρηθεί σε προφίλ

Μπορείτε να διαχειριστείτε τα εκχωρημένα πλήκτρα στις ρυθμίσεις προφίλ.

Σημείωση

Τι μπορείτε να διαχειριστείτε

Ο συνοδηγός μπορεί να αποσυνδέσει μόνο τα δικά του συνδεδεμένα κλειδιά. Ο κάτοχος μπορεί να αλλάξει το πρωτεύον κλειδί καθώς και να αποσυνδέσει ή να αφαιρέσει όλα τα συνδεδεμένα κλειδιά.

Αλλαγή κλειδιού

Μπορείτε να αλλάξετε μόνο το πρωτεύον κλειδί. Για οποιαδήποτε άλλα κλειδιά, μπορείτε να αποσυνδέσετε το παλιό κλειδί και στη συνέχεια να συνδέσετε το νέο κλειδί στο προφίλ σας.

- 1 Πιέστε το σύμβολο αυτοκινήτου  στην κάτω γραμμή και μεταβείτε στις **Ρυθμίσεις**.
- 2 Μεταβείτε στην επιλογή **Προφίλ** → **Κλειδιά αυτοκινήτου**.
- Θα δείτε μια λίστα με όλα τα κλειδιά που έχουν αντιστοιχιστεί.
- 3 Επιλέξτε το κλειδί που θέλετε να διαχειριστείτε και ακολουθήστε τις οδηγίες στην κεντρική οθόνη.

Υποδειξη

Νέο τηλέφωνο;

Ο κάτοχος μπορεί να αλλάξει το πρωτεύον κλειδί αν έχει ήδη εκχωρηθεί στο προφίλ του. Για να το κάνετε αυτό, επιλέξτε το πρωτεύον κλειδί και πατήστε **Αλλαγή συσκευής** στην κεντρική οθόνη και ακολουθήστε τις οδηγίες. Θα χρειαστείτε το νέο σας τηλέφωνο για να σαρώσετε έναν κωδικό QR και το Volvo ID που είναι συνδεδεμένο με το αυτοκίνητο προκειμένου να συνδεθείτε.

2.6.6. Περιορισμός πρόσβασης σε ένα προφίλ

Μπορείτε να περιορίσετε την πρόσβαση σε ένα προφίλ προσθέτοντας κλειδωμα προφίλ στην κεντρική οθόνη. Όταν ένα κλειδωμα προφίλ είναι ενεργό, χρειάζεστε έναν κωδικό πρόσβασης ή ένα μοτίβο για να ξεκλειδώσετε το προφίλ.

- 1 Πιέστε το σύμβολο αυτοκινήτου  στην κάτω γραμμή και μεταβείτε στις **Ρυθμίσεις**.
- 2 Μεταβείτε στην επιλογή **Προφίλ** → **Κλειδωμα προφίλ**.
- 3 Επιλέξτε τον τύπο κλειδώματος που προτιμάτε και ακολουθήστε τις οδηγίες στην κεντρική οθόνη.

2.6.7. Προσθήκη λογαριασμού σε προφίλ

Μπορείτε να προσθέσετε διαφορετικούς λογαριασμούς στο προφίλ σας, όπως το Volvo ID σας και λογαριασμούς από εφαρμογές τρίτων.

- 1 Πιέστε το σύμβολο αυτοκινήτου  στην κάτω γραμμή και μεταβείτε στις **Ρυθμίσεις**.
- 2 Μεταβείτε στην επιλογή **Σύστημα** → **Λογαριασμοί**.
- 3 Επιλέξτε **Προσθήκη νέου λογαριασμού**.

Το περιεχόμενο του παρόντος εγχειριδίου αντιπροσωπεύει την κατάσταση του εγχειριδίου χρήσης κατά τη στιγμή της εκτύπωσης και ενδέχεται να μην είναι απόλυτα έγκυρο σε μελλοντικές περιπτώσεις. Για περισσότερες πληροφορίες, ανατρέξτε στην πρώτη σελίδα για να δείτε ολόκληρη τη δήλωση αποποίησης ευθύνης.

➤ Θα δείτε μια λίστα πιθανών λογαριασμών για προσθήκη.

4 Επιλέξτε τον λογαριασμό που θέλετε να επαναφέρετε και ακολουθήστε τις οδηγίες στην κεντρική οθόνη.

Αν θέλετε να καταργήσετε έναν λογαριασμό από το προφίλ σας, επιλέξτε τον λογαριασμό και πατήστε **Κατάργηση**.

2.7. Volvo Assistance

Η Βοήθεια Volvo είναι μια υπηρεσία που παρέχει βοήθεια και πρόσβαση σε ορισμένες λειτουργίες του αυτοκινήτου εξ αποστάσεως. Μπορείτε να επικοινωνήσετε με ένα κέντρο εξυπηρέτησης της Volvo Assistance οποιαδήποτε στιγμή για βοήθεια.

Αν αντιμετωπίσετε οποιοδήποτε απρόβλεπτο πρόβλημα στον δρόμο, μπορείτε να καλέσετε τη Βοήθεια Volvo. Ενδεικτικά προβλήματα:

- αν η μπαταρία του αυτοκινήτου σας αποφορτιστεί
- αν το αυτοκίνητό σας ακινητοποιηθεί λόγω βλάβης
- αν κάποιο ελαστικό υποστεί διάτρηση.

Η Volvo Assistance είναι διαθέσιμη στην εφαρμογή Volvo Cars και όταν πατήσετε το κουμπί βοήθειας  στην οροφή του αυτοκινήτου.

Σημείωση

Όχι για καταστάσεις έκτακτης ανάγκης

Αν χρειάζεστε βοήθεια σε περίπτωση έκτακτης ανάγκης, πατήστε αντί αυτού το κουμπί SOS. Οι καταστάσεις που μπορεί να χρήζουν άμεση επείγουσα βοήθεια είναι τα τροχαία ατυχήματα, οι ασθένειες οξείας μορφής και οι εξωτερικές απειλές.

Παρεχόμενη υπηρεσία

Η Βοήθεια Volvo συμπεριλαμβάνεται στα καινούργια αυτοκίνητα Volvo Cars για τον πρώτο χρόνο κατοχής του αυτοκινήτου.^[1] Για περισσότερες πληροφορίες σχετικά με το αυτοκίνητό σας, επικοινωνήστε με το τμήμα υποστήριξης πελατών της Volvo ή έναν εξουσιοδοτημένο διανομέα της Volvo.

Σημείωση

Ακόμη κι αν δεν έχετε σύμβαση Βοήθεια Volvo, εξακολουθείτε να έχετε τη δυνατότητα χρήσης της υπηρεσίας με επιπλέον κόστος.

Όροι και προϋποθέσεις

Η Volvo Assistance προορίζεται να είναι ενεργή για όσο διάστημα χρησιμοποιείται το αυτοκίνητο και υποστηρίζεται η τεχνολογία στην οποία βασίζεται, όπως η συνδεσιμότητα του δικτύου κινητής τηλεφωνίας του αυτοκινήτου.

Το περιεχόμενο του παρόντος εγχειριδίου αντιπροσωπεύει την κατάσταση του εγχειριδίου χρήσης κατά τη στιγμή της εκτύπωσης και ενδέχεται να μην είναι απόλυτα έγκυρο σε μελλοντικές περιπτώσεις. Για περισσότερες πληροφορίες, ανατρέξτε στην πρώτη σελίδα για να δείτε ολόκληρη τη δήλωση αποποίησης ευθύνης.

Για να χρησιμοποιηθεί η Volvo Assistance, ορισμένες πληροφορίες, συμπ. προσωπικών δεδομένων, είναι απαραίτητο να κοινοποιηθούν στη Volvo.

Σημείωση

Η Volvo διατηρεί το δικαίωμα να περιορίσει τη λειτουργία της Volvo Assistance που κρίνεται ότι πλέον δεν είναι πρακτικά δυνατό να διατηρηθεί.

Αν ένα αυτοκίνητο παραμείνει ακινητοποιημένο περισσότερο από έναν χρόνο, θεωρείται ότι δεν χρησιμοποιείται πλέον.

Αν χρειάζεστε βοήθεια ή έχετε οποιεσδήποτε ερωτήσεις σχετικά με τη Βοήθεια Volvo, επικοινωνήστε με το τμήμα υποστήριξης πελατών της Volvo.

^[1] Εξαρτάται από την εκάστοτε χώρα αν η υπηρεσία είναι διαθέσιμη ή αν συμπεριλαμβάνεται με τα καινούργια αυτοκίνητα.

2.7.1. Κλήση της Volvo Assistance για οδική βοήθεια

Μπορείτε να πατήσετε το κουμπί βοήθειας στην οροφή του αυτοκινήτου για να επικοινωνήσετε με τη Volvo Assistance για οδική βοήθεια. ^[1] Για παράδειγμα, αν αντιμετωπίσετε απρόβλεπτα προβλήματα στον δρόμο, όπως αν αποφορτιστεί η μπαταρία του αυτοκινήτου σας, αν το αυτοκίνητό σας ακινητοποιηθεί λόγω βλάβης ή σε περίπτωση διάτρησης ελαστικού.

Σημείωση

Όχι για καταστάσεις έκτακτης ανάγκης

Αν χρειάζεστε βοήθεια σε περίπτωση έκτακτης ανάγκης, πατήστε αντί αυτού το κουμπί SOS. Οι καταστάσεις που μπορεί να χρήζουν άμεση επείγουσα βοήθεια είναι τα τροχαία ατυχήματα, οι ασθένειες οξείας μορφής και οι εξωτερικές απειλές.

Χρήσης της Volvo Assistance στο εξωτερικό

Αν πατήσετε το κουμπί βοήθειας  όταν βρίσκεστε στο εξωτερικό, θα επικοινωνήσετε με τη Volvo Assistance στη χώρα σας.

Υποδειξη

Μπορείτε επίσης να χρησιμοποιήσετε την εφαρμογή του αυτοκινήτου για κινητά για να επικοινωνήσετε με τη Volvo Assistance.



Το κουμπί βοήθειας βρίσκεται στην οροφή, στη δεξιά πλευρά της κονσόλας οροφής.

- 1 Κρατήστε πατημένο το κουμπί βοήθειας τουλάχιστον επί 2 δευτερόλεπτα.



- Το αυτοκίνητο πραγματοποιεί μια φωνητική κλήση στη Volvo Assistance. Αποστέλλει επίσης πληροφορίες, όπως η θέση και η κατάσταση του.
Το τηλεφωνικό κέντρο της Volvo Assistance προσπαθεί να επικοινωνήσει με τα άτομα στο αυτοκίνητο για να μάθει τι είδους βοήθεια χρειάζεστε.

Αν η φωνητική κλήση αποτύχει, το τηλεφωνικό κέντρο της Volvo Assistance έχει τη δυνατότητα να απαντήσει με βάση τις πληροφορίες που στέλνει το αυτοκίνητο.

^[1] Η διαθεσιμότητα εξαρτάται από τη χώρα.

2.8. Βοήθεια έκτακτης ανάγκης

Σε περίπτωση έκτακτης ανάγκης, το αυτοκίνητο μπορεί να συνδεθεί στο τηλεφωνικό κέντρο έκτακτης ανάγκης. Αυτό γίνεται αυτόματα σε περίπτωση σφοδρής σύγκρουσης ή χειροκίνητα πατώντας το κουμπί SOS στην οροφή.^[1]

Σημείωση

Αυστηρά για περιπτώσεις έκτακτης ανάγκης

Οι καταστάσεις που μπορεί να χρήζουν άμεση επείγουσα βοήθεια είναι τα τροχαία ατυχήματα, οι ασθένειες οξείας μορφής και οι εξωτερικές απειλές.

Κατασκευασμένο για να λειτουργεί μετά από σύγκρουση

Για να πραγματοποιηθεί κλήση στο τηλεφωνικό κέντρο έκτακτης ανάγκης μετά από σύγκρουση, το σύστημα δεν πρέπει να έχει υποστεί σοβαρή ζημιά. Το σύστημα έχει σχεδιαστεί έτσι, ώστε να αντέχει σε σφοδρή σύγκρουση και διαθέτει τη δική του εφεδρική μπαταρία σε περίπτωση που η ηλεκτρική τροφοδοσία του αυτοκινήτου παρουσιάσει βλάβη.

Όταν πραγματοποιείται μια κλήση έκτακτης ανάγκης, συμβαίνουν τα εξής:

1. Το αυτοκίνητο πραγματοποιεί φωνητική κλήση στο τηλεφωνικό κέντρο έκτακτης ανάγκης. Αποστέλλει επίσης πληροφορίες, όπως η θέση και η κατάστασή του.
2. Το τηλεφωνικό κέντρο έκτακτης ανάγκης προσπαθεί να επικοινωνήσει με τα άτομα στο αυτοκίνητο για να μάθει τι είδους βοήθεια χρειάζεστε.
3. Αν η φωνητική κλήση αποτύχει, το τηλεφωνικό κέντρο έκτακτης ανάγκης έχει τη δυνατότητα να απαντήσει με βάση τις πληροφορίες που στέλνει το αυτοκίνητο.

Αυτόματη απάντηση σε περίπτωση έκτακτης ανάγκης

Το αυτοκίνητο επιχειρεί αυτόματα να επικοινωνήσει με ένα κέντρο κλήσης έκτακτης ανάγκης αν καταγράψει σύγκρουση πάνω από ένα ορισμένο βαθμό σφοδρότητας.^[2]

Σημείωση

Δεν πρόκειται για έκτακτη ανάγκη;

Αν χρειάζεστε βοήθεια στον δρόμο αλλά δεν βρίσκεστε σε κατάσταση έκτακτης ανάγκης, πατήστε το κουμπί βοήθειας  για να καλέσετε τη βοήθεια Volvo αντί αυτού. Η Volvo Assistance μπορεί να σας βοηθήσει σε συγκεκριμένες περιπτώσεις, όπως αν αποφορτιστεί η μπαταρία του αυτοκινήτου σας, αν το αυτοκίνητό σας ακινητοποιηθεί λόγω βλάβης ή σε περίπτωση διάτρησης ελαστικού.

^[1] Η διαθεσιμότητα ποικίλλει από χώρα σε χώρα. Επικοινωνήστε με το τμήμα υποστήριξης πελατών της Volvo για περισσότερες πληροφορίες.

^[2] Για παράδειγμα, όταν έχουν ενεργοποιηθεί συστήματα ασφαλείας, όπως αερόσακοι ή προεντατήρες ζωνών ασφαλείας.

2.8.1. Κλήση υπηρεσιών έκτακτης ανάγκης με το κουμπί SOS.

Πατώντας παρατεταμένα το κουμπί SOS στην οροφή του αυτοκινήτου σας συνδέεστε με το τηλεφωνικό κέντρο έκτακτης ανάγκης.^[1]

Το περιεχόμενο του παρόντος εγχειριδίου αντιπροσωπεύει την κατάσταση του εγχειριδίου χρήσης κατά τη στιγμή της εκτύπωσης και ενδέχεται να μην είναι απόλυτα έγκυρο σε μελλοντικές περιπτώσεις. Για περισσότερες πληροφορίες, ανατρέξτε στην πρώτη σελίδα για να δείτε ολόκληρη τη δήλωση αποποίησης ευθύνης.

Σημείωση

Αυστηρά για περιπτώσεις έκτακτης ανάγκης

Οι καταστάσεις που μπορεί να χρήζουν άμεση επείγουσα βοήθεια είναι τα τροχαία ατυχήματα, οι ασθένειες οξείας μορφής και οι εξωτερικές απειλές.

Δεν πρόκειται για έκτακτη ανάγκη;

Αν χρειάζεστε βοήθεια στον δρόμο αλλά δεν βρίσκεστε σε κατάσταση έκτακτης ανάγκης, πατήστε το κουμπί βοήθειας  για να καλέσετε τη βοήθεια Volvo αντί αυτού. Η Volvo Assistance μπορεί να σας βοηθήσει σε συγκεκριμένες περιπτώσεις, όπως αν αποφορτιστεί η μπαταρία του αυτοκινήτου σας, αν το αυτοκίνητό σας ακινητοποιηθεί λόγω βλάβης ή σε περίπτωση διάτρησης ελαστικού.



Το κουμπί SOS βρίσκεται στην οροφή, στην αριστερή πλευρά της κονσόλας οροφής.

- 1 Κρατήστε πατημένο το κουμπί SOS τουλάχιστον επί 2 δευτερόλεπτα.



- > Το αυτοκίνητο πραγματοποιεί φωνητική κλήση στο τηλεφωνικό κέντρο έκτακτης ανάγκης. Αποστέλλει επίσης πληροφορίες, όπως η θέση και η κατάσταση του.
Το τηλεφωνικό κέντρο έκτακτης ανάγκης προσπαθεί να επικοινωνήσει με τα άτομα στο αυτοκίνητο για να μάθει τι είδους βοήθεια χρειάζεστε.

Αν η φωνητική κλήση αποτύχει, το τηλεφωνικό κέντρο έκτακτης ανάγκης έχει τη δυνατότητα να απαντήσει με βάση τις πληροφορίες που στέλνει το αυτοκίνητο.

[1] Η διαθεσιμότητα ποικίλλει από χώρα σε χώρα.

2.8.2. Αλλαγή παραλήπτη κλήσης έκτακτης ανάγκης

Όταν πατάτε το κουμπί SOS, το αυτοκίνητό σας θα πραγματοποιήσει μια κλήση σε μια υπηρεσία έκτακτης ανάγκης της Volvo από προεπιλογή. Αν θέλετε το αυτοκίνητό σας να καλεί αντί αυτού ένα τηλεφωνικό κέντρο έκτακτης ανάγκης, πρέπει να το αλλάξετε στις ρυθμίσεις του προφίλ σας.

Σημείωση

Προεπιλεγμένες ρυθμίσεις

Σε ορισμένες περιοχές, το αυτοκίνητο καλεί από προεπιλογή ένα κέντρο έκτακτης ανάγκης αντί για την υπηρεσία έκτακτης ανάγκης Volvo.

Δεν μπορείτε να αλλάξετε τον παραλήπτη;

Η δυνατότητα αλλαγής του παραλήπτη της κλήσης έκτακτης ανάγκης εξαρτάται από την περιοχή σας και ενδέχεται να διαφέρει με την πάροδο του χρόνου.

- 1 Πιέστε το σύμβολο αυτοκινήτου  στην κάτω γραμμή και μεταβείτε στις **Ρυθμίσεις**.
- 2 Μεταβείτε στην επιλογή **Διακόπτες** → **Περισσότερα** → **Κλήση υπηρεσίας έκτακτης ανάγκης της Volvo από το κουμπί SOS**.
- 3 Επιλέξτε μια από τις επιλογές.

3. Οθόνες, λογισμικό και τηλέφωνο

Εξερευνήστε τον τρόπο αλληλεπίδρασης με το αυτοκίνητό σας. Εδώ μπορείτε να βρείτε περισσότερες πληροφορίες για τις οθόνες του αυτοκινήτου, τις λειτουργίες συνδεσιμότητας, τον ήχο και τα πολυμέσα, τις εφαρμογές εντός του αυτοκινήτου, το λογισμικό και τον φωνητικό χειρισμό.



Μπορείτε να έχετε πρόσβαση στις περισσότερες λειτουργίες του αυτοκινήτου σας μέσω των οθονών του, αλλά υπάρχουν επίσης πολλά ακόμη που μπορείτε να κάνετε χρησιμοποιώντας το τηλέφωνό σας.

Όταν το αυτοκίνητο είναι συνδεδεμένο στο διαδίκτυο, επιτρέπει την απομακρυσμένη πρόσβαση και διατηρείται ενημερωμένο λαμβάνοντας ενημερώσεις λογισμικού. Μάθετε πώς όλα αυτά συνδέονται μεταξύ τους.

3.1. Οθόνες

Οι διαφορετικές οθόνες εμφανίζουν πληροφορίες που σχετίζονται με το αυτοκίνητο και την οδήγησή σας. Μπορείτε επίσης να χειριστείτε πολλές από τις λειτουργίες του αυτοκινήτου αλληλεπιδρώντας με τις οθόνες.

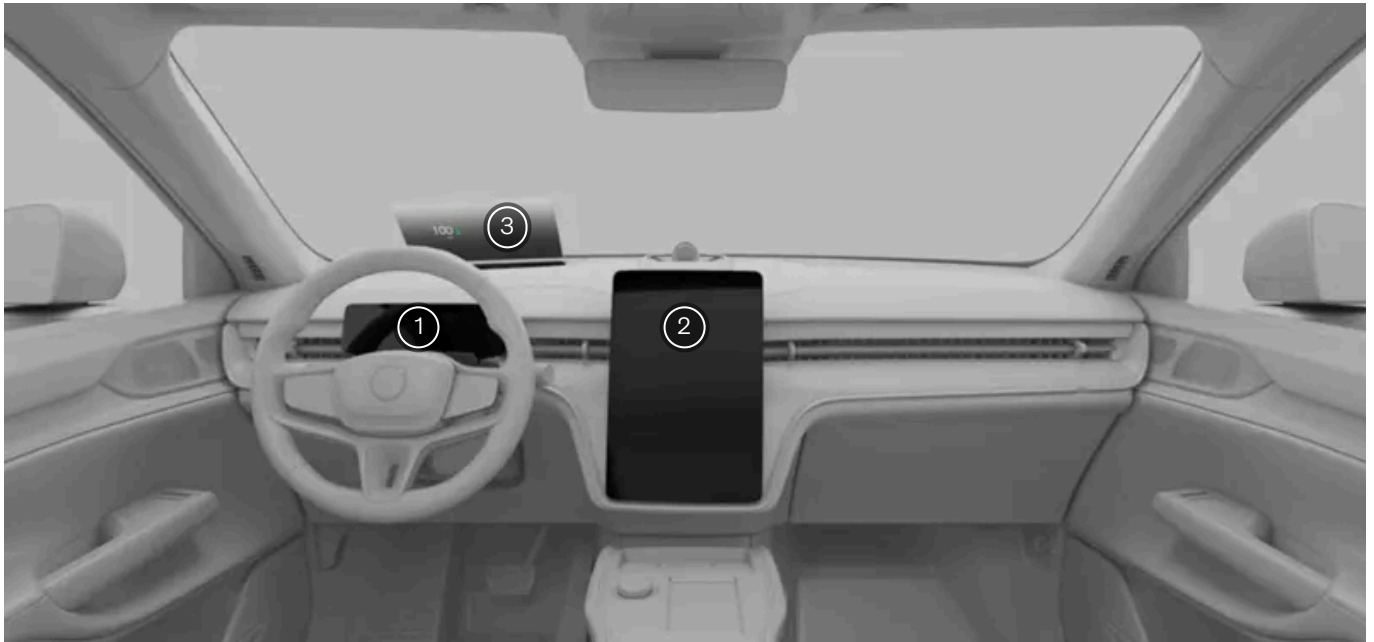

Θέση των οθονών

- ① Οθόνη οδηγού
- ② Κεντρική οθόνη
- ③ Προβολή ενδείξεων στο παρμπρίζ

Υποδειξη

Μπορείτε να ρυθμίσετε τη φωτεινότητα για όλες τις οθόνες μέσω των ρυθμίσεων για τα φώτα και τις ενδείξεις στην κεντρική οθόνη.

3.1.1. Κεντρική οθόνη

Χρησιμοποιήστε την κεντρική οθόνη για να χειριστείτε και να δείτε πληροφορίες σχετικά με πολλά από τα χαρακτηριστικά και τις λειτουργίες του αυτοκινήτου.

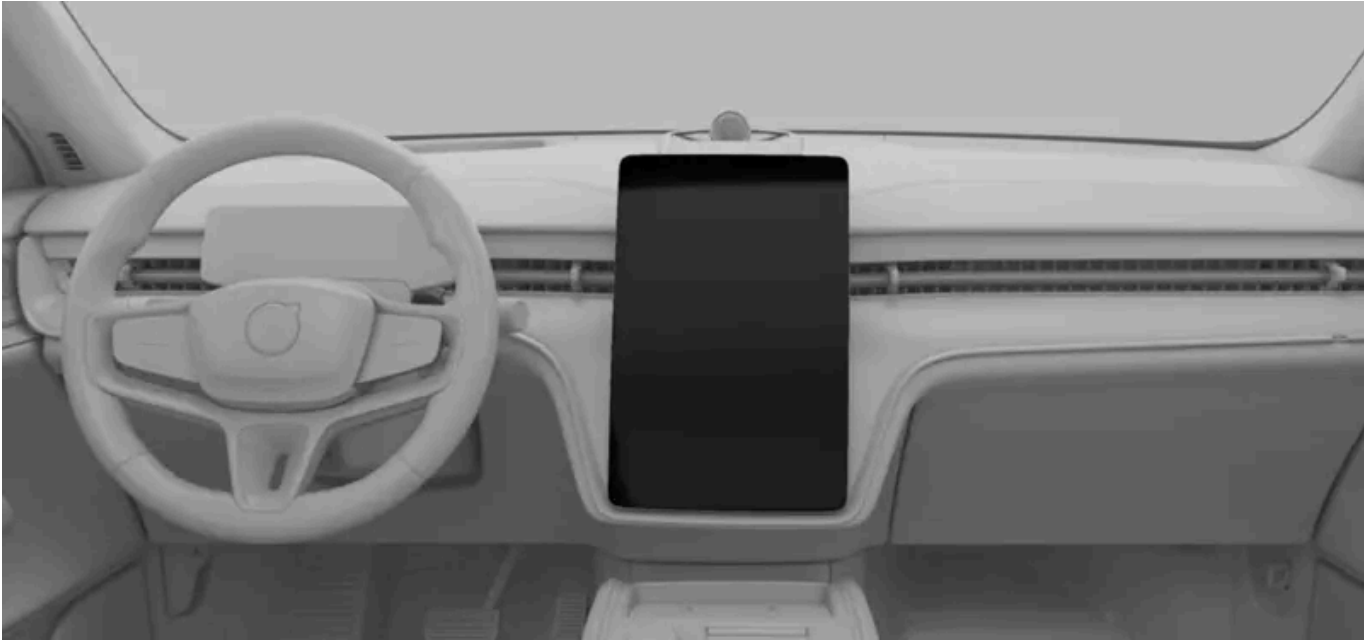

Η κεντρική οθόνη βρίσκεται στη μέση του ταμπλό.

Οι λειτουργίες που χρησιμοποιούνται συχνά, όπως ο κλιματισμός, η κατάσταση του αυτοκινήτου και η βιβλιοθήκη εφαρμογών, είναι προσβάσιμες πατώντας στα σύμβολα στο κάτω μέρος της οθόνης.

Λειτουργίες που μπορείτε να προβάλλετε και να χειριστείτε μέσω της κεντρικής οθόνης είναι ενδεικτικά:

- Πλοήγηση
- Συσκευές αναπαραγωγής μέσων
- Εφαρμογές αυτοκινήτου
- Τηλέφωνο

Σημαντικό

Μην χρησιμοποιείτε αιχμηρά αντικείμενα στην κεντρική οθόνη, διότι ενδέχεται να προκαλέσουν ζημιά.

3.1.1.1. Προβολές κεντρικής οθόνης

Μάθετε για ορισμένες προβολές που μπορείτε να δείτε στο βασικό τμήμα της κεντρικής οθόνης.

Οι διάφορες γραμμές παρέχουν πληροφορίες κατάστασης, εμφανίζουν συντομεύσεις για εφαρμογές ή γρήγορα χειριστήρια και σας επιτρέπουν να πλοηγηθείτε στις προβολές της κεντρικής οθόνης. Οι κύριες προβολές σας επιτρέπουν να χρησιμοποιείτε και να έχετε πρόσβαση σε πληροφορίες πλοήγησης, σε εφαρμογές εντός του αυτοκινήτου, στον κλιματισμό, στην κατάσταση αυτοκινήτου και σε ρυθμίσεις. Υπάρχουν επίσης εξειδικευμένες προβολές για τη διαχείριση συγκεκριμένων λειτουργιών του αυτοκινήτου.

Το περιεχόμενο του παρόντος εγχειριδίου αντιπροσωπεύει την κατάσταση του εγχειριδίου χρήσης κατά τη στιγμή της εκτύπωσης και ενδέχεται να μην είναι απόλυτα έγκυρο σε μελλοντικές περιπτώσεις. Για περισσότερες πληροφορίες, ανατρέξτε στην πρώτη σελίδα για να δείτε ολόκληρη τη δήλωση αποποίησης ευθύνης.







Γραμμές στην κεντρική οθόνη

Στη γραμμή κατάστασης στο επάνω μέρος της κεντρικής οθόνης εμφανίζονται σύμβολα σχετικά με την κατάσταση και τις εφαρμογές του αυτοκινήτου, καθώς και για την ώρα και την εξωτερική θερμοκρασία. Η κάτω γραμμή είναι ο κύριος τρόπος σας να πλοηγηθείτε στις προβολές της κεντρικής οθόνης. Πατώντας τα σύμβολα μπορείτε να μεταβείτε σε άλλες προβολές και λειτουργίες καθώς και να εμφανίσετε την προβολή άνεσης και να ενεργοποιήσετε τα αλάρμ. Η γραμμή κατάστασης και η κάτω γραμμή είναι πάντοτε ορατές ανεξάρτητα από την προβολή που βλέπετε.

Σε κάποιες προβολές θα βλέπετε να εμφανίζεται η γραμμή βάσει περιεχομένου πάνω από την κάτω γραμμή. Αυτή η γραμμή περιέχει συντομεύσεις προς πρόσφατα χρησιμοποιημένες λειτουργίες ή εφαρμογές που εμφανίζονται μόνο, όταν μπορείτε να τις χρησιμοποιήσετε. Κάποιες φορές αυτές οι συντομεύσεις αντικαθίστανται από γρήγορα χειριστήρια, που σας επιτρέπουν να χειρίζεστε τηλεφωνικές κλήσεις σε εξέλιξη και πολυμέσα, όταν οι σχετικές προβολές ή τα γραφικά στοιχεία δεν είναι ορατά.

Κύριες προβολές

Στην παρακάτω λίστα παρατίθεται οι κύριες προβολές που θα βλέπετε και θα χρησιμοποιείτε στο βασικό τμήμα στην κεντρική οθόνη.

Αρχική προβολή	Η αρχική προβολή εμφανίζει έναν μεγάλο χάρτη πλοήγησης και έτσι λειτουργεί και ως προβολή πλοήγησης. Υπάρχουν γραφικά στοιχεία με γρήγορα χειριστήρια για πολυμέσα και τηλέφωνο κάτω από τον χάρτη. Η πρόσβαση στην αρχική προβολή από άλλες προβολές γίνεται πατώντας το σύμβολο αρχικής προβολής  στην κάτω γραμμή.
Βιβλιοθήκη εφαρμογών	Σε αυτήν την προβολή μπορείτε να έχετε πρόσβαση στο εγχειρίδιο, σε εφαρμογές εντός του αυτοκινήτου και στο κατάστημα εφαρμογών. Για να μεταβείτε σε αυτήν την προβολή, πατήστε το σύμβολο της βιβλιοθήκης εφαρμογών  στην κάτω γραμμή.
Προβολή κλιματισμού	Μπορείτε να αλλάξετε διάφορες ρυθμίσεις κλιματισμού σε αυτήν την προβολή, όπως ενεργοποίηση και απενεργοποίηση των αποψυκτών και προσαρμογή των ρυθμίσεων για τον κλιματισμό. Η προβολή κλιματισμού είναι προσβάσιμη πατώντας το σύμβολο του ανεμιστήρα  στην κάτω γραμμή.
Επισκόπηση αυτοκινήτου	Αυτή η προβολή σας δίνει πρόσβαση στα γρήγορα χειριστήρια, στις καρτέλες ρυθμίσεων και κατάσταση του αυτοκινήτου, καθώς και στα προφίλ χρηστών. Όλα αυτά συνδυάζονται ώστε να δείτε μια επισκόπηση του αυτοκινήτου, στην οποία μπορείτε να έχετε πρόσβαση πατώντας το σύμβολο του αυτοκινήτου  στην κάτω γραμμή.
Προβολή γρήγορων χειριστηρίων	Αυτή η προβολή σας δίνει γρήγορη και εύκολη πρόσβαση σε ορισμένες από τις λειτουργίες του αυτοκινήτου, όπως τα εξωτερικά φώτα και ρυθμίσεις του οδηγού. Μπορείτε να μεταβείτε στην προβολή γρήγορων χειριστηρίων πατώντας το σύμβολο αυτοκινήτου  στην κάτω γραμμή.
Προβολή ρυθμίσεων	Σε αυτήν την προβολή μπορείτε να έχετε πρόσβαση σε όλες τις διαφορετικές καρτέλες ρυθμίσεων προβολές για το αυτοκίνητό σας. Μπορείτε να μεταβείτε στην προβολή ρυθμίσεων πατώντας το σύμβολο αυτοκινήτου  στην κάτω γραμμή.
Προβολή κατάστασης αυτοκινήτου	Σε αυτήν την προβολή εμφανίζονται σημαντικές πληροφορίες που σχετίζονται με την κατάσταση του αυτοκινήτου σας, όπως θέματα που απαιτούν επίλυση και η σοβαρότητά τους. Μπορείτε επίσης να δείτε τον μερικό χιλιόμετρο και τότε πρέπει να γίνει σέρβις. Είναι προσβάσιμη πατώντας το σύμβολο του αυτοκινήτου στην κάτω γραμμή  .

Εξειδικευμένες προβολές

Οι ακόλουθες προβολές σχετίζονται με ειδικές λειτουργίες στο αυτοκίνητο.

Προβολή άνεσης	Η προβολή άνεσης εμφανίζεται όταν πατήσετε στο σύμβολο του καθίσματος στην κάτω γραμμή που αντιστοιχεί στην πλευρά του οδηγού ή του συνοδηγού. Αυτή η προβολή δίνει στον οδηγό και τον συνοδηγό γρήγορη πρόσβαση σε μερικές σημαντικές ρυθμίσεις κλιματισμού και άνεσης, όπως η θέρμανση καθισμάτων και η ρύθμιση της θερμοκρασίας.
Προβολή ρυθμίσεων	Στην προβολή ρυθμίσεων μπορείτε να ρυθμίσετε τα καθίσματα, τους εξωτερικούς καθρέπτες, το τιμόνι και την προβολή ενδείξεων στο παρμπρίζ. Οι ρυθμίσεις είναι ομαδοποιημένες μεταξύ τους επειδή σχετίζονται με τη θέση οδήγησης. Για παράδειγμα, αν αλλάξετε τη θέση του καθισματός σας, πιθανόν να χρειαστεί να ρυθμίσετε και τους εξωτερικούς καθρέπτες, το ύψος του τιμονιού και την προβολή ενδείξεων στο παρμπρίζ.
Προβολή στάθμευσης	Η προβολή στάθμευσης περιέχει δυνατότητες που σας βοηθούν να σταθμεύσετε. Όταν εμφανίζεται, καταλαμβάνει το μεγαλύτερο μέρος της κεντρικής οθόνης. Αν η προβολή στάθμευσης δεν εμφανιστεί αυτόματα, όταν την χρειάζεστε, μπορείτε να την ανοίξετε πατώντας το σύμβολο της κάμερας  στη γραμμή βάσει περιεχομένου πάνω από την κάτω γραμμή.

Το περιεχόμενο του παρόντος εγχειριδίου αντιπροσωπεύει την κατάσταση του εγχειριδίου χρήσης κατά τη στιγμή της εκτύπωσης και ενδέχεται να μην είναι απόλυτα έγκυρο σε μελλοντικές περιπτώσεις. Για περισσότερες πληροφορίες, ανατρέξτε στην πρώτη σελίδα για να δείτε ολόκληρη τη δήλωση αποποίησης ευθύνης.

Σημείωση

Επικάλυψη απόσπασης προσοχής οδηγού

Αυτά που μπορείτε να δείτε και να κάνετε στην κεντρική οθόνη κάποιες φορές εξαρτώνται από το αν το αυτοκίνητο κινείται ή όχι. Για να ελαχιστοποιείται η απόσπαση της προσοχής του οδηγού, ενόσω το αυτοκίνητο κινείται, ορισμένες προβολές δεν είναι διαθέσιμες, όπως συγκεκριμένες ρυθμίσεις. Όταν συμβαίνει αυτό, στην κεντρική οθόνη εμφανίζεται η επικάλυψη απόσπασης προσοχής οδηγού. Όταν το αυτοκίνητο σταματήσει να κινείται, η επικάλυψη απόσπασης προσοχής οδηγού εξαφανίζεται και μπορείτε να αλληλεπιδράσετε με την προβολή ξανά.

3.1.1.2. Σύμβολα κατάστασης στην κεντρική οθόνη

Σύμβολα κατάστασης εμφανίζονται στη γραμμή κατάστασης στο πάνω μέρος της κεντρικής οθόνης. Τα σύμβολα σας δίνουν σημαντικές πληροφορίες σχετικά με την κατάσταση του συστήματος του αυτοκινήτου σας.







Τύποι συμβόλων

Ορισμένα σύμβολα κατάστασης, όπως το ρολόι και η θερμοκρασία, θα είναι πάντοτε ορατά στη γραμμή κατάστασης. Άλλα εμφανίζονται μόνο όταν μια συγκεκριμένη λειτουργία είναι ενεργή, όπως η ασύρματη φόρτιση, ή ακόμη και απενεργοποιημένη. Θα δείτε επίσης σύμβολα που σας ενημερώνουν όταν υπάρχει κάποιο σφάλμα, όπως όταν υπάρχει πρόβλημα με τη σύνδεση Wi-Fi ή σύνδεση στο διαδίκτυο μέσω κινητής τηλεφωνίας.









Σημείωση

Φροντίστε να αναζητήσετε τυχόν σύμβολα κατάστασης, με τα οποία δεν είστε εξοικειωμένοι. Ενδέχεται να εμφανίζονται χωρίς επιπλέον πληροφορίες ή ειδοποιήσεις.

Αυτή είναι μια λίστα μερικών συμβόλων κατάστασης που μπορεί να εμφανιστούν στη γραμμή κατάστασης. Δεν είναι διεξοδική λίστα και ενδέχεται να δείτε στη γραμμή κατάστασης επίσης σύμβολα κατάστασης από εφαρμογές τρίτων.

 12:31	Ρολόι	Το ρολόι σας δείχνει την τρέχουσα ώρα. Μπορείτε να επιλέξετε αν η ώρα θα εμφανίζεται σε μορφή 12 ή 24 ωρών.
 8°C	Εξωτερική θερμοκρασία	Αυτή είναι η τρέχουσα θερμοκρασία περιβάλλοντος έξω από το αυτοκίνητο. Μπορείτε να επιλέξετε να εμφανίζεται η θερμοκρασία σε βαθμούς Κελσίου ή Φαρενάιτ στις ρυθμίσεις του συστήματος του αυτοκινήτου.
 -8°C *	Εξωτερική θερμοκρασία με νιφάδα χιονιού	Αυτή είναι η τρέχουσα θερμοκρασία περιβάλλοντος έξω από το αυτοκίνητο. Η νιφάδα χιονιού εμφανίζεται, όταν η εξωτερική θερμοκρασία είναι χαμηλή.
	Το μικρόφωνο είναι ανοικτό	Το μικρόφωνο είναι ενεργό και ηχογραφεί.
	Το μικρόφωνο είναι κλειστό	Το μικρόφωνο δεν ηχογραφεί.
	Νέα ειδοποίηση	Υπάρχει μια νέα ειδοποίηση στο κέντρο ειδοποιήσεων.
	Σήμα διαδικτύου κινητής τηλεφωνίας	Το διαδίκτυο κινητής τηλεφωνίας είναι ενεργό και χρησιμοποιείται από το αυτοκίνητο. Ο αριθμός γραμμών υποδεικνύει την ισχύ του σήματος.

Το περιεχόμενο του παρόντος εγχειριδίου αντιπροσωπεύει την κατάσταση του εγχειριδίου χρήσης κατά τη στιγμή της εκτύπωσης και ενδέχεται να μην είναι απόλυτα έγκυρο σε μελλοντικές περιπτώσεις. Για περισσότερες πληροφορίες, ανατρέξτε στην πρώτη σελίδα για να δείτε ολόκληρη τη δήλωση αποποίησης ευθύνης.

	Σφάλμα διαδικτύου μέσω κινητής τηλεφωνίας	Υπάρχει πρόβλημα με τη σύνδεση στο διαδίκτυο μέσω κινητής τηλεφωνίας.
	Σήμα Wi-Fi	Το Wi-Fi είναι ενεργοποιημένο και ενεργό. Ο αριθμός γραμμών υποδεικνύει την ισχύ του σήματος. Αν δεν εμφανίζονται γραμμές, αυτό υποδεικνύει ότι μια σύνδεση Wi-Fi είναι ενεργή αλλά δεν υπάρχει σήμα.
	Σφάλμα διαδικτύου μέσω Wi-Fi	Υπάρχει πρόβλημα με τη σύνδεση στο διαδίκτυο μέσω Wi-Fi.
	Bluetooth συνδεδεμένο	Το Bluetooth είναι ενεργοποιημένο και μια συσκευή είναι συνδεδεμένη στο αυτοκίνητο.
	Τοποθεσία	Η τοποθεσία σας κοινοποιείται.
	Ασύρματη φόρτιση ενεργή	Μια συσκευή φορτίζεται στον ασύρματο φορτιστή.
	Διαθέσιμες ενημερώσεις λογισμικού	Υπάρχουν νέες ενημερώσεις λογισμικού over-the-air διαθέσιμες για λήψη και εγκατάσταση.
	Συνδέθηκε διαγνωστικός εξοπλισμός	Έχει συνδεθεί στο αυτοκίνητο διαγνωστικός εξοπλισμός ή εξοπλισμός σέρβις. Ο αριθμός γραμμών υποδεικνύει την ισχύ του σήματος του εξοπλισμού.

3.1.1.3. Πληκτρολόγιο

Το πληκτρολόγιο της κεντρικής οθόνης εμφανίζεται όταν μπορείτε να γράψετε κείμενο ή αριθμούς. Μπορείτε να προσαρμόσετε πολλές από τις δυνατότητές του στις ρυθμίσεις

Μπορείτε να χρησιμοποιήσετε το πληκτρολόγιο στην οθόνη για να γράψετε κείμενο ή αριθμούς. Για παράδειγμα, όταν κάνετε αναζήτηση ενός προορισμού στην εφαρμογή πλοήγησης ή εισάγετε τον κωδικό πρόσβασης για ένα δίκτυο Wi-Fi.

Η διάταξη του πληκτρολογίου μπορεί να αλλάξει ανάλογα με τον τύπο του πεδίου εισαγωγής, στο οποίο γράφετε.

Το πληκτρολόγιο υποστηρίζει ορισμένους εναλλακτικούς τρόπους εισαγωγής κειμένου. Αυτές περιλαμβάνουν:

- Πληκτρολόγηση ολίσθησης
- Ομιλία σε κείμενο
- Χειρόγραφο

Υποδειξη

Μπορείτε να κάνετε λήψη άλλων πληκτρολογίων για χρήση μεταβαίνοντας στο κατάστημα εφαρμογών στη βιβλιοθήκη εφαρμογών.

3.1.1.3.1. Αλλαγή γλώσσας πληκτρολογίου

Μπορείτε να αλλάξετε τη γλώσσα για το πληκτρολόγιο της κεντρικής οθόνης στο ίδιο το πληκτρολόγιο.

Το περιεχόμενο του παρόντος εγχειριδίου αντιπροσωπεύει την κατάσταση του εγχειριδίου χρήσης κατά τη στιγμή της εκτύπωσης και ενδέχεται να μην είναι απόλυτα έγκυρο σε μελλοντικές περιπτώσεις. Για περισσότερες πληροφορίες, ανατρέξτε στην πρώτη σελίδα για να δείτε ολόκληρη τη δήλωση αποποίησης ευθύνης.

Αλλάξτε τη γλώσσα του πληκτρολογίου, όταν θέλετε να γράψετε κείμενο σε διαφορετική γλώσσα. Αυτό μπορεί να είναι χρήσιμο, όταν οδηγείτε στο εξωτερικό και χρειάζεται να κάνετε αναζήτηση για κάποιον προορισμό ή διεύθυνση στην τοπική γλώσσα.

Σημείωση

Για να μπορείτε να αλλάξετε τη γλώσσα πληκτρολογίου, πρέπει να έχετε περισσότερες από μία γλώσσες διαθέσιμες για το πληκτρολόγιο. Αν έχετε μόνο μία γλώσσα διαθέσιμη, το σύμβολο γλωσσών δεν θα εμφανίζεται στο πληκτρολόγιο.

Αλλαγή γλώσσας στην επόμενη διαθέσιμη γλώσσα

- 1 Πατήστε το σύμβολο γλωσσών  στο κάτω μέρος του πληκτρολογίου.
 - > Η γλώσσα του πληκτρολογίου αλλάζει στην επόμενη γλώσσα στη λίστα διαθέσιμων γλωσσών.

Αλλαγή γλώσσας σε οποιαδήποτε διαθέσιμη γλώσσα

- 2 Πατήστε παρατεταμένα το σύμβολο γλωσσών  στο κάτω μέρος του πληκτρολογίου.
 - > Εμφανίζεται μια λίστα διαθέσιμων γλωσσών.
- 3 Επιλέξτε τη γλώσσα που θέλετε να χρησιμοποιήσετε.
 - > Η γλώσσα του πληκτρολογίου αλλάζει σε αυτήν που επιλέξατε.

3.1.1.3.2. Προσθήκη και αφαίρεση γλωσσών πληκτρολογίου



Μπορείτε να προσθέσετε και να αφαιρέσετε γλώσσες πληκτρολογίου στις ρυθμίσεις.

Μπορείτε να προσθέσετε γλώσσες για το πληκτρολόγιο στην κεντρική οθόνη, αν θέλετε να γράψετε σε γλώσσα που δεν είναι ήδη διαθέσιμη. Μπορούν επίσης να αφαιρεθούν γλώσσες από το πληκτρολόγιο, αν δεν τις χρειάζεστε πλέον.

- 1 Πατήστε το σύμβολο αυτοκινήτου  στην κάτω γραμμή και μεταβείτε στις **Ρυθμ.**
- 2 Μεταβείτε στην επιλογή **Σύστημα → Γλώσσα και εισαγωγή → Πληκτρολόγιο**.
- 3 Επιλέξτε το πληκτρολόγιο, στο οποίο θέλετε να κάνετε αλλαγές.



4 Επιλέξτε **Γλώσσες**.

Προσθήκη μιας γλώσσας

- 5 Πατήστε το σύμβολο προσθήκης  πάνω από τις τρέχουσες διαθέσιμες γλώσσες και αναζητήστε τη γλώσσα που θέλετε.
- 6 Επιλέξτε τη γλώσσα που θέλετε να προσθέσετε και πατήστε το σύμβολο λήψης .

> Η γλώσσα προστίθεται στη λίστα διαθέσιμων γλωσσών για χρήση στο πληκτρολόγιό σας. Το περιεχόμενο του παρόντος εγχειριδίου αντιπροσωπεύει την κατάσταση του εγχειριδίου χρήσης κατά τη στιγμή της εκτύπωσης και ενδέχεται να μην είναι απόλυτα έγκυρο σε μελλοντικές περιπτώσεις. Για περισσότερες πληροφορίες, ανατρέξτε στην πρώτη σελίδα για να δείτε ολόκληρη τη δήλωση αποποίησης ευθύνης.

Αφαίρεση μιας γλώσσας

- 7 Πατήστε το σύμβολο επεξεργασίας  πάνω από τη λίστα διαθέσιμων γλωσσών.
 - 8 Επιλέξτε τη γλώσσα που θέλετε να αφαιρέσετε από τη λίστα διαθέσιμων γλωσσών και κατόπιν πατήστε το σύμβολο του κάδου απορριμάτων .
- Η γλώσσα αφαιρείται από τη λίστα διαθέσιμων γλωσσών για χρήση στο πληκτρολόγιό σας.

3.1.2. Οθόνη οδηγού

Η οθόνη οδηγού σας εμφανίζει ειδοποιήσεις και πληροφορίες για την οδήγησή σας και για το ίδιο το αυτοκίνητο.



Η οθόνη του οδηγού βρίσκεται μπροστά από τον οδηγό, πίσω από το τιμόνι. Η θέση της αλλάζει μαζί με το τιμόνι όταν το ρυθμίσετε στη θέση που σας εξυπηρετεί όταν οδηγείτε.

Χρησιμοποιήστε τα κουμπιά του τιμονιού για να αλληλεπιδράσετε με την οθόνη και να ελέγξετε τι εμφανίζεται στην οθόνη.

Ενδεικτικές πληροφορίες που μπορούν να εμφανιστούν στην οθόνη του οδηγού είναι:

- Προειδοποιητικές και ενδεικτικές λυχνίες
- Ταχύτητα
- Πλοήγηση
- Μηνύματα ειδοποίησης
- Δείκτης μπαταρίας
- Μετρητής ισχύος

Το περιεχόμενο του παρόντος εγχειριδίου αντιπροσωπεύει την κατάσταση του εγχειριδίου χρήσης κατά τη στιγμή της εκτύπωσης και ενδέχεται να μην είναι απόλυτα έγκυρο σε μελλοντικές περιπτώσεις. Για περισσότερες πληροφορίες, ανατρέξτε στην πρώτη σελίδα για να δείτε ολόκληρη τη δήλωση αποποίησης ευθύνης.

Προγράμματα απεικόνισης

Μπορείτε να επιλέξετε μεταξύ τριών προγραμμάτων απεικόνισης στην οθόνη του οδηγού: **Calm**, **Map** και **Surround**.

Χρησιμοποιήστε τα κουμπιά στο τιμόνι για να αλλάξετε το πρόγραμμα απεικόνισης.

Ηρεμία Αυτή εμφανίζει σημαντικές πληροφορίες, όπως η ταχύτητα, το επίπεδο ισχύος μπαταρίας και η αυτονομία καθώς και σύμβολα προειδοποίησης και ενδείξεων.

Map Η οθόνη του οδηγού εμφανίζει την τρέχουσα διαδρομή πλοήγησης στον χάρτη, καθώς και βασικές πληροφορίες οδήγησης και αυτοκινήτου.

Surround Σε αυτήν τη λειτουργία μπορείτε να δείτε μια απεικόνιση του αυτοκινήτου, τη θέση του στον δρόμο. Επίσης εμφανίζονται οι ίδιες σημαντικές πληροφορίες, όπως και στη λειτουργία ηρεμίας.

Σημαντικό

Χρήση της λειτουργίας Surround

Η λειτουργία Surround δεν μπορεί να απεικονίσει πιστά αυτό που πραγματικά συμβαίνει στον δρόμο γύρω σας, γι' αυτό μη βασίζεστε σε αυτήν όταν οδηγείτε.

Προειδοποίηση

Αν η οθόνη του οδηγού απενεργοποιηθεί, δεν ενεργοποιείται ή είναι αναγνώσιμη μόνο εν μέρει, δεν πρέπει να χρησιμοποιήσετε το αυτοκίνητο. Αυτό συμβαίνει, διότι ο/η οδηγός δεν θα λαμβάνει προειδοποιήσεις και πληροφορίες κατάστασης του αυτοκινήτου που εμφανίζονται στην οθόνη του οδηγού, όπως προειδοποιήσεις και πληροφορίες που σχετίζονται με τα φρένα, τους αερόσακους ή άλλα συστήματα ασφαλείας. Αν υπάρχει πρόβλημα με την οθόνη του οδηγού, επικοινωνήστε με ένα εξουσιοδοτημένο συνεργείο της Volvo.

Σημαντικό

Αδειάστε τον χώρο γύρω από την οθόνη του οδηγού

Μην κρεμάτε ή τοποθετείτε αντικείμενα στην κολόνα του τιμονιού μπροστά ή πίσω από την οθόνη του οδηγού. Η οθόνη του οδηγού κινδυνεύει να υποστεί ζημιά αν εκεί υπάρχει κάποιο αντικείμενο όταν αλλάξει η θέση του τιμονιού.

Υποδειξη

Μπορείτε να αλλάξετε τις ρυθμίσεις της οθόνης οδηγού στην κεντρική οθόνη.

3.1.2.1. Προειδοποιητικές και ενδεικτικές λυχνίες

Τα σύμβολα στην οθόνη του οδηγού σας ενημερώνουν για την κατάσταση διαφορετικών συστημάτων στο αυτοκίνητό σας. Ορισμένες υποδεικνύουν αν ένα σύστημα είναι ενεργό και λειτουργικό όπως προβλέπεται, ενώ άλλες σας ειδοποιούν για σημαντικές πληροφορίες ή βλάβες που ανιχνεύτηκαν.















Τύποι και χρώματα λυχνιών

Το περιεχόμενο του παρόντος εγχειριδίου αντιπροσωπεύει την κατάσταση του εγχειριδίου χρήσης κατά τη στιγμή της εκτύπωσης και ενδέχεται να μην είναι απόλυτα έγκυρο σε μελλοντικές περιπτώσεις. Για περισσότερες πληροφορίες, ανατρέξτε στην πρώτη σελίδα για να δείτε ολόκληρη τη δήλωση αποποίησης ευθύνης.

Ορισμένες λυχνίες είναι προειδοποιήσεις που απαιτούν άμεσες ενέργειες, ενώ άλλες υποδεικνύουν την τρέχουσα κατάσταση συγκεκριμένων λειτουργιών. Το χρώμα κάθε λυχνίας υποδηλώνει περίπου πόσο σοβαρή είναι η ένδειξη. Οι κόκκινες λυχνίες είναι οι πιο σημαντικές, ενώ οι πορτοκαλί λυχνίες αντιπροσωπεύουν λιγότερο επείγουσες προειδοποιήσεις και ειδοποιήσεις. Λυχνίες άλλων χρωμάτων συνήθως μεταφέρουν πληροφορίες κατάστασης για τις λειτουργίες του αυτοκινήτου.

Υποδειξη

Φροντίστε να διαβάσετε για τη σημασία αυτών των λυχνιών για να εξοικειωθείτε με αυτές. Πολλές λυχνίες εμφανίζονται μαζί με μια ειδοποίηση που παρέχει περισσότερες πληροφορίες.

	Προειδοποίηση συστήματος πέδησης	Ανιχνεύτηκε βλάβη στο σύστημα πέδησης. Ενεργήστε αμέσως και επικοινωνήστε με ένα εξουσιοδοτημένο συνεργείο της Volvo.
	Προειδοποίηση χειρόφρενου	Αν είναι σταθερά αναμμένη, δηλώνει ότι το χειρόφρενο είναι ενεργοποιημένο. Αν αναβοσβήνει, δηλώνει ότι υπάρχει βλάβη στο χειρόφρενο.
	Προειδοποίηση βλάβης συστήματος	Ανιχνεύτηκε βλάβη στο σύστημα του αυτοκινήτου. Ενεργήστε αμέσως και επικοινωνήστε με ένα εξουσιοδοτημένο συνεργείο της Volvo.
	Υπενθύμιση ζώνης ασφαλείας	Κάποιος από τους επιβάτες δεν φοράει ζώνη ασφαλείας.
	Κλήση έκτακτης ανάγκης	Υπάρχει κάποιο πρόβλημα στο σύστημα κλήσης έκτακτης ανάγκης.
	Προειδοποίηση βλάβης αερόσακου	Ανιχνεύτηκε βλάβη στους αερόσακους.
	Προειδοποίηση συστήματος πέδησης	Ανιχνεύτηκε βλάβη στο σύστημα πέδησης.
	Προειδοποίηση συστήματος αντιμπλοκαρίσματος τροχών	Το σύστημα αντιμπλοκαρίσματος τροχών είναι απενεργοποιημένο. Τα φρένα τριβής εξακολουθούν να λειτουργούν, χωρίς όμως αντιμπλοκάρισμα τροχών.
	Προειδοποίηση φλας	Ανιχνεύτηκε βλάβη στα φλας.
	Βλάβη υποβοήθησης παραμονής στη λωρίδα	Υπάρχει βλάβη στο σύστημα υποβοήθησης παραμονής στη λωρίδα. ^[1]
	Προειδοποίηση πίεσης ελαστικών	Όταν είναι σταθερά αναμμένη, δηλώνει χαμηλή πίεση ελαστικών. Όταν αναβοσβήνει, δηλώνει βλάβη στο σύστημα ή ότι η μέτρηση της πίεσης ελαστικών δεν είναι εφικτή.
	Προειδοποίηση αερανάρτησης	Ανιχνεύτηκε βλάβη στο ηλεκτρικό σύστημα αερανάρτησης.
	Ειδοποίηση συστήματος ευστάθειας	Όταν η λυχνία αναβοσβήνει, δηλώνει ότι το σύστημα ευστάθειας παρεμβαίνει. Όταν είναι σταθερά αναμμένη, σημαίνει ότι υπάρχει βλάβη στο σύστημα.
	Βλάβη μπροστινού υαλοκαθαριστήρα	Ανιχνεύτηκε βλάβη στον μπροστινό υαλοκαθαριστήρα.
	Ειδοποίηση μειωμένης απόδοσης	Η απόδοση του αυτοκινήτου είναι μειωμένη.
	Βλάβη συστήματος υποστήριξης οδηγού	Υπάρχει βλάβη στο σύστημα υποστήριξης οδηγού.
	Προειδοποίηση λειτουργίας παραμονής στην αριστερή λωρίδα	Βρίσκεστε πολύ κοντά ή τείνετε να διασχίσετε τη διαγράμμιση της λωρίδας κυκλοφορίας στην αριστερή πλευρά του αυτοκινήτου.

Το περιεχόμενο του παρόντος εγχειριδίου αντιπροσωπεύει την κατάσταση του εγχειριδίου χρήσης κατά τη στιγμή της εκτύπωσης και ενδέχεται να μην είναι απόλυτα έγκυρο σε μελλοντικές περιπτώσεις. Για περισσότερες πληροφορίες, ανατρέξτε στην πρώτη σελίδα για να δείτε ολόκληρη τη δήλωση αποποίησης ευθύνης.

	Προειδοποίηση λειτουργίας παραμονής στη δεξιά λωρίδα	Βρίσκεστε πολύ κοντά ή τείνετε να διασχίσετε τη διαγράμμιση της λωρίδας κυκλοφορίας στη δεξιά πλευρά του αυτοκινήτου.
	Κοτσαδόρος απασφαλισμένος	Ο κοτσαδόρος είναι απασφαλισμένος.
	Πίσω φως ομίχλης αναμμένο	Το πίσω φως ομίχλης είναι αναμμένο.
	Βλάβη εξωτερικών φώτων	Υπάρχει πρόβλημα στα εξωτερικά φώτα.
	Αυτόματη λειτουργία μεγάλης σκάλας προβολέων ενεργή	Η αυτόματη λειτουργία μεγάλης σκάλας προβολέων είναι ενεργή.
	Μη αυτόματη μεγάλη σκάλα προβολέων ενεργοποιημένη	Η μη αυτόματη μεγάλη σκάλα προβολέων είναι ενεργοποιημένη.
	Έτοιμο για οδήγηση	Το αυτοκίνητο έχει τεθεί σε λειτουργία και είναι έτοιμο να οδηγηθεί. Εμφανίζεται όταν στο αυτοκίνητο, ενώ ήταν σταθμευμένο, επιλέγεται μια σχέση στο κιβώτιο. Σταματά να εμφανίζεται όταν το αυτοκίνητο αρχίζει να κινείται.
	Αριστερό φλας	Το αριστερό φλας είναι αναμμένο και υποδεικνύει αριστερή στροφή.
	Δεξιά φλας	Το δεξιά φλας είναι αναμμένο και υποδεικνύει δεξιά στροφή.
	Φώτα θέσης	Τα φώτα θέσης είναι αναμμένα.
	Κλειδαριά ασφαλείας παιδιών	Η κλειδαριά ασφαλείας παιδιών είναι ενεργοποιημένη. Οι επιβάτες στα πίσω καθίσματα δεν μπορούν να ανοίξουν τις πίσω πόρτες ή να χειριστούν τα πίσω παράθυρα.
[2]		
	Πέδηση σε στάση	Η λειτουργία πέδησης σε στάση ενεργοποιείται όταν πατάτε δυνατά το πεντάλ φρένων.
[2]		
	Καλώδιο φόρτισης συνδεδεμένο	Το καλώδιο φόρτισης είναι ακόμη συνδεδεμένο στο αυτοκίνητο.
[2]		
	Αυτόματη μεγάλη σκάλα προβολέων ενεργοποιημένη	Είναι ενεργοποιημένη η αυτόματη λειτουργία μεγάλης σκάλας προβολέων.
[2]		
	Αισθητήρας βροχής	Ο αισθητήρας βροχής είναι ενεργός και οι μπροστινοί υαλοκαθαριστήρες βρίσκονται στην αυτόματη λειτουργία.
[2]		
	Σύστημα διατήρησης στη λωρίδα απενεργοποιημένο	Το σύστημα παραμονής στη λωρίδα είναι απενεργοποιημένο ή προσωρινά μη διαθέσιμο.
[2]		

[1] Όταν επισημανθεί βλάβη, η λειτουργία απενεργοποιείται.

[2] Ανάλογα με το τρέχον θέμα του αυτοκινήτου, αυτό το σύμβολο μπορεί να έχει διαφορετικό χρώμα.

3.1.2.2. Δείκτης μπαταρίας

Το περιεχόμενο του παρόντος εγχειριδίου αντιπροσωπεύει την κατάσταση του εγχειριδίου χρήσης κατά τη στιγμή της εκτύπωσης και ενδέχεται να μην είναι απόλυτα έγκυρο σε μελλοντικές περιπτώσεις. Για περισσότερες πληροφορίες, ανατρέξτε στην πρώτη σελίδα για να δείτε ολόκληρη τη δήλωση αποποίησης ευθύνης.

Ο δείκτης μπαταρίας δείχνει το επίπεδο φόρτισης σε ποσοστό και την υπολογιζόμενη αυτονομία του αυτοκινήτου σας.

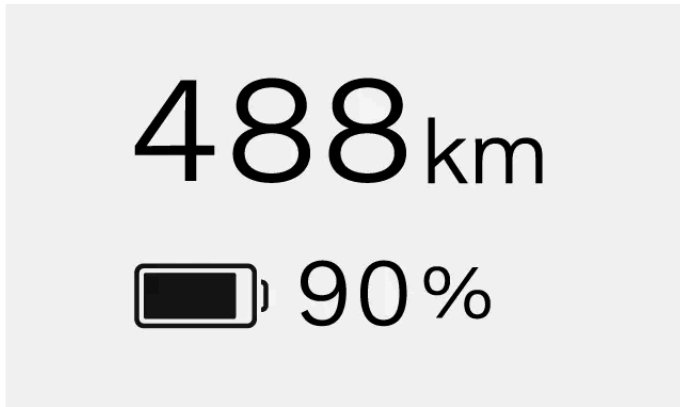

Ο δείκτης μπαταρίας εμφανίζεται στην οθόνη του οδηγού συνεχώς.

Υπολειπόμενη χωρητικότητα μπαταρίας

Το ποσοστό της μπαταρίας επισημαίνει το επίπεδο φόρτισης που απομένει στην μπαταρία του αυτοκινήτου σας.

Η αυτονομία σας πληροφορεί για την απόσταση που μπορείτε να διανύσετε με το τρέχον επίπεδο φόρτισης της μπαταρίας. Η εκτιμώμενη αυτονομία βασίζεται στις έως τώρα οδηγικές σας συνήθειες.

Σημείωση

Ο τρόπος οδήγησης και εξωτερικοί παράγοντες, όπως εξωτερικές θερμοκρασίες και οδήγηση για μεγάλα χρονικά διαστήματα σε υψηλές ταχύτητες, μπορούν να έχουν διαφορετικές επιδράσεις στην υπολογιζόμενη αυτονομία της μπαταρίας.

Ένδειξη κρύας μπαταρίας

Όταν το αυτοκίνητο έχει κρύα μπαταρία, εμφανίζεται ένα σύμβολο νιφάδας χιονιού ❄ δίπλα στο ποσοστό της μπαταρίας. Αυτό αποτελεί ένδειξη ότι η ικανότητα φόρτισης της μπαταρίας και η αυτονομία της είναι μειωμένες σε σύγκριση με τις κανονικές συνθήκες.

Όταν η μπαταρία ζεσταθεί, για παράδειγμα κατά τη διάρκεια του προκλιματισμού του αυτοκινήτου ή κατά την οδήγηση, η νιφάδα χιονιού σβήνει στην οθόνη του οδηγού.

3.1.2.3. Μετρητής ισχύος

Ο μετρητής ισχύος σας πληροφορεί πώς και πότε η ισχύς της μπαταρίας χρησιμοποιείται ή ανακτάται.

Ο μετρητής ισχύος εμφανίζεται πάντοτε στην οθόνη του οδηγού και η όψη του διαφέρει ανάλογα με τα προγράμματα απεικόνισης στην οθόνη του οδηγού.

Τα διαφορετικά τμήματα και χρώματα του μετρητή ισχύος δηλώνουν διαφορετικές χρήσεις ή περιορισμούς της ισχύος. Μπορεί να εμφανίζονται μόνο τους ή σε συνδυασμό με άλλα τμήματα.

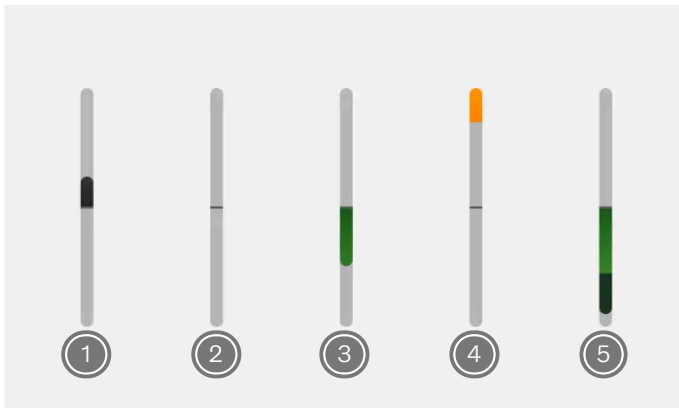

- 1 Το αυτοκίνητο χρησιμοποιεί ρεύμα, για να κινηθεί. Το μέγεθος αυτού του τμήματος αυξάνεται και μειώνεται με την ποσότητα ισχύος που χρησιμοποιείται.
- 2 Αυτή η γραμμή είναι πάντοτε ορατή. Όταν βλέπετε μόνο τη γραμμή μόνη της, σημαίνει ότι το αυτοκίνητο είναι ακίνητο.
- 3 Η μπαταρία του αυτοκινήτου περισσότερο ανακτά ενέργεια παρά την χρησιμοποιεί. Αυτό μπορεί φανεί κατά την επιβράδυνση ή την πέδηση ή αφήνοντας το γκάζι κατά τη χρήση της κίνησης μόνο με το πεντάλι γκαζιού. Το μέγεθος αυτού του τμήματος αυξάνεται και μειώνεται με την ποσότητα ισχύος που ανακτάται.
- 4 Το αυτοκίνητο δεν μπορεί να τραβά την κανονική ποσότητα ισχύος από την μπαταρία και η διαθέσιμη ισχύς μειώνεται. Αυτό μπορεί να παρατηρηθεί σε κρύο καιρό, όταν το ποσοστό της μπαταρίας είναι χαμηλό ή όταν η απόδοση του αυτοκινήτου είναι μειωμένη.
- 5 Χρησιμοποιούνται τα φρένα τριβής. Μπορεί να δείτε αυτό το τμήμα να εμφανίζεται όταν είναι ενεργοποιημένα τα δισκόφρενα ή αν η μπαταρία είναι φορτισμένη πλήρως και δεν μπορεί να αποθηκεύσει περισσότερη ενέργεια. Όσο περισσότερο χρησιμοποιείτε τα φρένα τριβής, τόσο αυξάνεται το μέγεθος του τμήματος.

3.1.3. Προβολή ενδείξεων στο παρμπρίζ

Η προβολή ενδείξεων στο παρμπρίζ (Head-Up display) προβάλλει πληροφορίες από την οθόνη του οδηγού στο παρμπρίζ μπροστά από τον/την οδηγό.

Η μονάδα οθόνης, η οποία προβάλλει πληροφορίες μέσω ενός γυάλινου καλύμματος, βρίσκεται στο ταμπλό.

Ενδεικτικές πληροφορίες που μπορούν να εμφανιστούν στην προβολή ενδείξεων στο παρμπρίζ είναι:

- Ταχύτητα
- Σύμβολα σχετικά με τις ειδοποιήσεις που εμφανίζονται στην οθόνη του οδηγού
- Καθοδήγηση κατά την πλοήγηση

Μπορείτε να ρυθμίσετε τη φωτεινότητα και της θέση της προβολής ενδείξεων στο παρμπρίζ, καθώς και να την (απ)ενεργοποιείτε στις ρυθμίσεις.

Σημείωση

Υπάρχουν παράγοντες που μπορεί να επηρεάσουν την ικανότητά σας να βλέπετε τις πληροφορίες στην προβολή ενδείξεων στο παρμπρίζ. Για παράδειγμα:

- αν φοράτε πολωτικά γυαλιά ηλίου
- αν δεν κάθεται στο κέντρο του καθίσματος
- αν επικρατούν δυσμενείς συνθήκες φωτισμού.

Σημαντικό

Για να αποφευχθεί η ζημιά στην οθόνη, μην αποθηκεύετε αντικείμενα πάνω στο γυάλινο κάλυμμα και βεβαιωθείτε ότι δεν μπορούν να πέσουν αντικείμενα πάνω σε αυτό.

3.1.3.1. Ρύθμιση της προβολής ενδείξεων στο παρμπρίζ

Μπορείτε να ρυθμίσετε τη φωτεινότητα και τη θέση της προβολής ενδείξεων στο παρμπρίζ στις ρυθμίσεις.

- 1 Πατήστε το σύμβολο αυτοκινήτου  στην κάτω γραμμή και μεταβείτε στις **Ρυθμ.**
- 2 Μεταβείτε στην επιλογή **Χειριστήρια** → **Φώτα και ενδείξεις** → **Ρύθμιση προβολής ενδείξεων στο παρμπρίζ**.
- 3 Χρησιμοποιήστε τα κουμπιά στο τιμόνι για να ρυθμίσετε τη φωτεινότητα και τη θέση της προβολής ενδείξεων στο παρμπρίζ.

3.1.4. Ρυθμίσεις συστήματος

Μπορείτε να αλλάξετε τις ρυθμίσεις συστήματος, ώστε στο αυτοκίνητο να εμφανίζονται οι πληροφορίες με τον τρόπο σας βολεύει.

Υπάρχουν πολλές ρυθμίσεις συστήματος που μπορείτε να αλλάξετε, στις οποίες περιλαμβάνονται:

- Γλώσσα συστήματος
- Ώρα και ημερομηνία
- Μονάδες μέτρησης
- Γλώσσες πληκτρολογίου

3.1.4.1. Αλλαγή ώρας και ημερομηνίας

Το περιεχόμενο του παρόντος εγχειριδίου αντιπροσωπεύει την κατάσταση του εγχειριδίου χρήσης κατά τη στιγμή της εκτύπωσης και ενδέχεται να μην είναι απόλυτα έγκυρο σε μελλοντικές περιπτώσεις. Για περισσότερες πληροφορίες, ανατρέξτε στην πρώτη σελίδα για να δείτε ολόκληρη τη δήλωση αποποίησης ευθύνης.

Μπορείτε να αλλάξετε μη αυτόματα την ώρα, την ημερομηνία και την τοπική ζώνη ώρας στις ρυθμίσεις.

Από προεπιλογή, το αυτοκίνητό σας χρησιμοποιεί πληροφορίες από το διαδίκτυο για να αλλάξει αυτόματα την ώρα, την ημερομηνία και την τοπική ζώνη ώρας για εσάς. Μπορείτε επίσης να τα αλλάξετε αυτά οι ίδιοι χειρωνακτικά καθώς επίσης και τη μορφή της ώρας στις ρυθμίσεις.

- 1 Πατήστε το σύμβολο αυτοκινήτου  στην κάτω γραμμή και μεταβείτε στις **Ρυθμ.**
 - 2 Μεταβείτε στην επιλογή **Σύστημα** → **Ημερομηνία και ώρα**.
 - 3 Αν είναι ενεργοποιημένη η **Αυτόματη ημ/νία και ώρα** και η **Αυτόματη ζώνη ώρας**, απενεργοποιήστε τις.
 - 4 Επιλέξτε τη ρύθμιση που θέλετε και κάντε οποιοσδήποτε αλλαγές.
- Οι αλλαγές εμφανίζονται στις οθόνες.
Το ρολόι στη γραμμή κατάστασης στην κεντρική οθόνη ενημερώνεται, αν κάνατε αλλαγές στις ρυθμίσεις ώρας.

Υποδειξη

Για να αλλάξετε τη μορφή ώρας, ενεργοποιήστε την για μορφή 24 ωρών ή απενεργοποιήστε την για μορφή 12 ωρών.

3.1.4.2. Αλλαγή της γλώσσας συστήματος

Μπορείτε να αλλάξετε τη γλώσσα του συστήματος του αυτοκινήτου στις ρυθμίσεις.

Αν θέλετε το σύστημα του αυτοκινήτου να λειτουργεί σε γλώσσα διαφορετική από την τρέχουσα, πρέπει να αλλάξετε τη γλώσσα του συστήματος.

Σημαντικό

Επιλέξτε μόνο μια γλώσσα που κατανοείτε πλήρως. Το αυτοκίνητο σας κοινοποιεί πληροφορίες και ειδοποιήσεις κρίσιμες για την ασφάλεια μέσω μηνυμάτων, οπότε πρέπει να έχετε τη δυνατότητα να τις κατανοήσετε ανά πάσα στιγμή.

- 1 Πατήστε το σύμβολο αυτοκινήτου  στην κάτω γραμμή και μεταβείτε στις **Ρυθμ.**
 - 2 Μεταβείτε στην επιλογή **Σύστημα** → **Γλώσσες και εισαγωγή** → **Γλώσσες**.
 - 3 Επιλέξτε τη γλώσσα στην οποία θέλετε να αλλάξετε.
- Η νέα γλώσσα εμφανίζεται στις ενδείξεις.

3.1.4.3. Αλλαγή μονάδων μέτρησης συστήματος

Μπορείτε να αλλάξετε τις μονάδες μέτρησης, όπως για την ταχύτητα και την απόσταση, στις ρυθμίσεις,

Υποδειξη

Όταν οδηγείτε στο εξωτερικό, μπορεί να είναι χρήσιμο να αλλάζετε τις μονάδες μέτρησης, ώστε να ταιριάζουν με τις τοπικές. Μπορεί να είναι ιδιαίτερα χρήσιμο, αν στις πινακίδες οδικής σήμανσης οι αποστάσεις και οι ταχύτητες εμφανίζονται σε μονάδες διαφορετικές από αυτές που εμφανίζονται εκείνη τη στιγμή στο αυτοκίνητό σας.

- 1 Πατήστε το σύμβολο αυτοκινήτου  στην κάτω γραμμή και μεταβείτε στις **Ρυθμ.**
- 2 Μεταβείτε στην επιλογή **Σύστημα** → **Μονάδες**.
- 3 Επιλέξτε τις μονάδες μέτρησης που θέλετε να εμφανίζονται στο αυτοκίνητο.
 - > Στο αυτοκίνητο εμφανίζονται οι μονάδες μέτρησης με τη νέα μορφή.

3.1.5. Επανεκκίνηση των οθονών

Μπορείτε να επανεκκινήσετε τις οθόνες χρησιμοποιώντας το κουμπί αναπαραγωγής/παύσης στην επιμήκη κονσόλα.

Αν αντιμετωπίζετε προβλήματα με την οθόνη, π.χ. αν μια οθόνη δεν ανταποκρίνεται ή αν το αυτοκίνητο δεν μπορεί συνδεθεί στο διαδίκτυο, ένας τρόπος να αντιμετωπιστούν αυτά τα προβλήματα μπορεί να είναι η επανεκκίνηση.

Για την επανεκκίνηση των οθονών, το αυτοκίνητο πρέπει να είναι σταματημένο και να μην κινείται.

- 1 Πατήστε και κρατήστε πατημένο το κουμπί αναπαραγωγής/παύσης στην επιμήκη κονσόλα μέχρι να αλλάξουν οι οθόνες.
 - > Οι οθόνες επανεκκινούνται.

3.2. Τηλέφωνο

Συνδέστε το τηλέφωνό σας στο αυτοκίνητο μέσω Bluetooth, για να μπορείτε να το χρησιμοποιήσετε κατά την οδήγηση. Όταν βρίσκεστε μακριά από το αυτοκίνητό σας, μπορείτε επίσης να χρησιμοποιήσετε το τηλέφωνό σας. Το περιεχόμενο του παρόντος εγχειριδίου αντιπροσωπεύει την κατάσταση του εγχειριδίου χρήσης κατά τη στιγμή της εκτύπωσης και ενδέχεται να μην είναι απόλυτα έγκυρο σε μελλοντικές περιπτώσεις. Για περισσότερες πληροφορίες, ανατρέξτε στην πρώτη σελίδα για να δείτε ολόκληρη τη δήλωση αποποίησης ευθύνης.

για να διαβάσετε το εγχειρίδιο χρήσης ή να χρησιμοποιήσετε ορισμένες λειτουργίες του αυτοκινήτου εξ αποστάσεως μέσω της εφαρμογής Volvo Cars.

Σύνδεση του τηλεφώνου σας στο αυτοκίνητό σας

Η σύνδεση του τηλεφώνου σας στο αυτοκίνητο μέσω Bluetooth σας επιτρέπει να το χρησιμοποιείτε μέσω του περιβάλλοντος εργασίας του αυτοκινήτου. Μπορείτε επίσης να μεταδίδετε πολυμέσα απευθείας από το τηλέφωνό σας στο αυτοκίνητο, καθώς και να μοιράζεστε τη σύνδεσή του στο διαδίκτυο.

Μπορείτε να χρησιμοποιείτε τον φωνητικό χειρισμό ή την κεντρική οθόνη για αναζήτηση στις επαφές σας, πραγματοποίηση και λήψη τηλεφωνικών κλήσεων και απόκριση σε μηνύματα κειμένου χωρίς καν να αγγίζετε το τηλέφωνό σας. Μπορείτε επίσης να χρησιμοποιείτε τα κουμπιά στο τιμόνι για απάντηση ή απόρριψη εισερχόμενων τηλεφωνικών κλήσεων.

Άλλες χρήσεις για το τηλέφωνό σας

Η χρήση του τηλεφώνου σας δεν περιορίζεται μόνο στο διάστημα που είστε μέσα στο αυτοκίνητο. Κατεβάστε την εφαρμογή Volvo Cars για να ξεκλειδώσετε το αυτοκίνητό σας από απόσταση, να χρησιμοποιείτε συγκεκριμένες λειτουργίες του αυτοκινήτου ή για να διαβάσετε το εγχειρίδιο, όταν είστε μακριά από το αυτοκίνητο.

3.2.1. Σύνδεση του τηλεφώνου σας στο αυτοκίνητο

Συνδέστε το τηλέφωνό σας στο αυτοκίνητο μέσω Bluetooth, για να χρησιμοποιείτε το τηλέφωνό σας μέσα από το περιβάλλον χρήσης του αυτοκινήτου.

Το Bluetooth πρέπει να είναι ενεργοποιημένο και για το αυτοκίνητο και για το τηλέφωνό σας, για να μπορούν να συζευχθούν. Μπορείτε να ενεργοποιήσετε το Bluetooth στις ρυθμίσεις. Βεβαιωθείτε ότι το τηλέφωνό σας είναι ρυθμισμένο να είναι ορατό, ώστε το αυτοκίνητο να μπορεί να το βρει κατά τη σύζευξη.

- 1 Πατήστε το σύμβολο αυτοκινήτου  στην κάτω γραμμή και μεταβείτε στις **Ρυθμ.**
 - 2 Μεταβείτε στην επιλογή **Συνδεσιμότητα** → **Bluetooth**.
 - 3 Επιλέξτε τη συσκευή που θέλετε να συνδέσετε με το αυτοκίνητο από τη λίστα συσκευών που εντοπίστηκαν.
 - 4 Ελέγξτε αν ο κωδικός επιβεβαίωσης στην κεντρική οθόνη συμφωνεί με αυτόν που εμφανίζεται στο τηλέφωνό σας.
 - 5 Επιλέξτε τις υπηρεσίες που θέλετε και έπειτα πατήστε **Συνέχεια**.
 - 6 Αποδεχτείτε τις ρυθμίσεις και τα αιτήματα δικαιωμάτων που εμφανίζονται στην κεντρική οθόνη.^[1]
- Το τηλέφωνό σας είναι τώρα συνδεδεμένο στο αυτοκίνητο. Την επόμενη φορά θα συνδεθεί αυτόματα, εφόσον το Bluetooth είναι ενεργοποιημένο στο τηλέφωνό σας.

Σημείωση

Μπορείτε να έχετε πολλά τηλέφωνα συνδεδεμένα με το αυτοκίνητο αλλά μόνο ένα μπορεί να είναι συνδεδεμένο με το αυτοκίνητο κάθε φορά. Για να αλλάξετε το ενεργό τηλέφωνο, επιλέξτε το από τη λίστα συνδεδεμένων συσκευών ή προσθέστε μια νέα συσκευή.

[1] Μπορείτε να συνδέσετε το τηλέφωνό σας με το αυτοκίνητο ακόμα και αν παραλείψετε τα αιτήματα δικαιωμάτων, αλλά η λειτουργικότητα θα είναι μειωμένη.

3.2.2. Χρήση του τηλεφώνου σας στο αυτοκίνητο

Μπορείτε να χρησιμοποιήσετε το τηλέφωνό σας μέσω της κεντρικής οθόνης, των κουμπιών στο τιμόνι και φωνητικού χειρισμού.

Σημαντικό

Βεβαιωθείτε ότι είστε σε συμμόρφωση με όλους τους τοπικούς νόμους και κανονισμούς σχετικά με τη χρήση κινητού τηλεφώνου κατά την οδήγηση.

Σημείωση





Πρέπει να συνδέσετε το τηλέφωνό σας στο αυτοκίνητο μέσω Bluetooth και να αποδεχθείτε τις σχετικές άδειες ρυθμίσεων τηλεφώνου, για να μπορείτε να χρησιμοποιήσετε αυτές τις λειτουργίες.

Κλήσεις

Υπάρχουν μερικοί τρόποι να πραγματοποιείτε και να δέχεστε τηλεφωνικές κλήσεις, ενώ είστε μέσα στο αυτοκίνητό σας. Μπορείτε:



- να απαντήσετε και να απορρίψετε εισερχόμενες κλήσεις χρησιμοποιώντας τα κουμπιά στο τιμόνι ή την οθόνη
- να καλέσετε κάποιον, ενώ οδηγείτε, ζητώντας από τον ψηφιακό βοηθό να κάνει την κλήση για εσάς.
- να χρησιμοποιήσετε την εφαρμογή τηλεφώνου του αυτοκινήτου μέσω της κεντρικής οθόνης, για να καλέσετε επαφές ή να πληκτρολογήσετε έναν αριθμό τηλεφώνου χρησιμοποιώντας το πληκτρολόγιο στην οθόνη.

Όταν έχετε μια κλήση σε εξέλιξη, θα εμφανίζεται στην κεντρική οθόνη. Αν ανοίξετε την εφαρμογή τηλεφώνου του αυτοκινήτου, όταν έχετε μια κλήση σε εξέλιξη, μπορείτε:

- να επιλέξετε σίγαση και κατάργηση σίγασης του μικροφώνου σας 
- να αλλάξετε την είσοδο και την έξοδο ήχου, όπως μέσω του μικροφώνου και των ηχείων του αυτοκινήτου ή του κινητού τηλεφώνου σας 
- να τερματίσετε την κλήση 
- να βάλετε την κλήση σε αναμονή κάνοντας παύση της 

Το περιεχόμενο του παρόντος εγχειριδίου αντιπροσωπεύει την κατάσταση του εγχειριδίου χρήσης κατά τη στιγμή της εκτύπωσης και ενδέχεται να μην είναι απόλυτα έγκυρο σε μελλοντικές περιπτώσεις. Για περισσότερες πληροφορίες, ανατρέξτε στην πρώτη σελίδα για να δείτε ολόκληρη τη δήλωση αποποίησης ευθύνης.

- να χρησιμοποιήσετε το πληκτρολόγιο για να πληκτρολογήσετε αριθμούς, όπως όταν σας ζητηθεί να κάνετε μια επιλογή σε ένα μενού .

Αν λάβετε μια δεύτερη κλήση, ενώ μια κλήση είναι σε εξέλιξη, απαντώντας στη δεύτερη κλήση η πρώτη κλήση μπαίνει αυτόματα σε αναμονή. Μπορείτε να εναλλάσσετε μεταξύ δύο κλήσεων  ή να δημιουργήσετε μια κλήση συνδιάσκεψης και να μιλάτε και στους δύο καλούντες ταυτόχρονα .

Ανταλλαγή μηνυμάτων

Μπορείτε να γράφετε και να στέλνετε μηνύματα κειμένου μέσω του ψηφιακού βοηθού χρησιμοποιώντας τον φωνητικό χειρισμό^[1]. Αν λάβετε ένα μήνυμα κειμένου, θα εμφανιστεί μια ειδοποίηση στην κεντρική οθόνη με τις ακόλουθες επιλογές:

- **Αναπαραγωγή**, για να ακούσετε τον ψηφιακό βοηθό να διαβάζει το μήνυμα δυνατά.
- **Σίγαση**, για να σταματήσετε να λαμβάνετε νέες ειδοποιήσεις μηνυμάτων από αυτήν τη συγκεκριμένη συνομιλία για την υπόλοιπη ώρα που θα είστε στο αυτοκίνητο.

Μπορείτε επίσης να αγνοήσετε την ειδοποίηση και να την προβάλλετε αργότερα στο κέντρο ειδοποιήσεων.

Ανάγνωση και αναζήτηση των επαφών σας

Χρησιμοποιήστε την εφαρμογή τηλεφώνου του αυτοκινήτου, για να αναζητήσετε μια συγκεκριμένη επαφή:

- πατώντας το σύμβολο αναζήτησης 
- μεταβαίνοντας στην καρτέλα επαφών και πληκτρολογώντας το όνομα
- μεταβαίνοντας στο πληκτρολόγιο και πληκτρολογώντας τον αριθμό.

Μπορείτε επίσης να ζητήσετε απλώς από τον ψηφιακό βοηθό να βρει την επαφή που ψάχνετε.

^[1] Ισχύει μόνο για τηλέφωνα Android ή τηλέφωνα με λειτουργικό iOS 13 ή νεώτερο.

3.2.3. Εναλλαγή μεταξύ συνδεδεμένων τηλεφώνων

Μπορείτε να αλλάξετε ποιο συνδεδεμένο τηλέφωνο Bluetooth είναι συνδεδεμένο στο αυτοκίνητο στις ρυθμίσεις.

Το αυτοκίνητο μπορεί να συνδεθεί και να έχει στη μνήμη του πολλά τηλέφωνα αλλά μπορεί να είναι ενεργά συνδεδεμένο μόνο σε ένα τηλέφωνο κάθε φορά.

Αν θέλετε να αλλάξετε τη σύνδεση Bluetooth σε νέα συσκευή, χρειάζεται πρώτα να κάνετε σύζευξή της με το αυτοκίνητο. Μπορείτε να το κάνετε αυτό στις ρυθμίσεις.

Πριν να προσπαθήσετε να αλλάξετε σε διαφορετική συζευγμένη συσκευή, βεβαιωθείτε ότι το Bluetooth είναι ενεργοποιημένο στη συσκευή, στην οποία θέλετε να αλλάξετε.

1 Πατήστε το σύμβολο αυτοκινήτου  στην κάτω γραμμή και μεταβείτε στις **Ρυθμ.**

Το περιεχόμενο του παρόντος εγχειριδίου αντιπροσωπεύει την κατάσταση του εγχειριδίου χρήσης κατά τη στιγμή της εκτύπωσης και ενδέχεται να μην είναι απόλυτα έγκυρο σε μελλοντικές περιπτώσεις. Για περισσότερες πληροφορίες, ανατρέξτε στην πρώτη σελίδα για να δείτε ολόκληρη τη δήλωση αποποίησης ευθύνης.

2 Μεταβείτε στην επιλογή **Συνδεσιμότητα** → **Bluetooth** → **Αποθηκευμένες συσκευές**.

3 Πατήστε το όνομα του τηλεφώνου που θέλετε να συνδεθεί.

➤ Αν η σύνδεση είναι επιτυχής, το όνομα του τηλεφώνου μετακινείται στην κορυφή της λίστας των αποθηκευμένων συσκευών.

Αν δεν μπορείτε να δείτε στη λίστα αποθηκευμένων συσκευών τη συσκευή, στην οποία θέλετε να αλλάξετε, δοκιμάστε να κάνετε σύζευξή της με το αυτοκίνητο ξανά.

3.3. Ήχος και μέσα

Ακούστε μουσική και πολυμέσα μέσω του ηχοσυστήματος του αυτοκινήτου. Μπορείτε να ρυθμίσετε πώς ακούγεται στις ρυθμίσεις.

Ρυθμίσεις ήχου

Υπάρχει μια σειρά ρυθμίσεων ήχου για να προσαρμόσετε την ηχητική σας εμπειρία. Το ηχοσύστημα υποστηρίζει επίσης Dolby Atmos.

Ραδιόφωνο και συσκευές αναπαραγωγής μέσω

Μπορείτε να ακούσετε ζωντανά ραδιόφωνο μέσω της προεγκατεστημένης εφαρμογής ραδιοφώνου και να αναπαράγετε αρχεία πολυμέσων από το τηλέφωνό σας στο αυτοκίνητο με συνεχή ροή δεδομένων μέσω του Bluetooth Media Player.

Υποδειξη

Μπορείτε να βρείτε και να κατεβάσετε περισσότερες εφαρμογές πολυμέσων τρίτων μέσω του καταστήματος εφαρμογών του αυτοκινήτου.

Χειρισμός της αναπαραγωγής πολυμέσων

Μπορείτε να χειρίζεστε την αναπαραγωγή πολυμέσων με διάφορους τρόπους, χρησιμοποιώντας:

- τα χειριστήρια αναπαραγωγής πολυμέσων στην κεντρική οθόνη
- το κουμπί πολυμέσων στην επιμήκη κονσόλα
- τα κουμπιά στο τιμόνι
- τον φωνητικό χειρισμό.

3.3.1. Ραδιόφωνο

Το περιεχόμενο του παρόντος εγχειριδίου αντιπροσωπεύει την κατάσταση του εγχειριδίου χρήσης κατά τη στιγμή της εκτύπωσης και ενδέχεται να μην είναι απόλυτα έγκυρο σε μελλοντικές περιπτώσεις. Για περισσότερες πληροφορίες, ανατρέξτε στην πρώτη σελίδα για να δείτε ολόκληρη τη δήλωση αποποίησης ευθύνης.

Χρησιμοποιήστε την προεγκατεστημένη εφαρμογή ραδιοφώνου, για να ακούσετε ζωντανά ραδιόφωνο στο αυτοκίνητό σας.

Σύνδεση σταθμών DAB και FM

Η σύνδεση σταθμών DAB και FM δίνει τη δυνατότητα στο αυτοκίνητο να επιλέγει το ισχυρότερο λήψη σήματος μεταξύ πηγών DAB ή FM των συνδεδεμένων σταθμών. Το αυτοκίνητό σας διατίθεται με αυτή τη δυνατότητα ήδη ενεργοποιημένη αλλά μπορείτε να την απενεργοποιήσετε στις ρυθμίσεις της εφαρμογής ραδιοφώνου.

Ραδιοφωνικές ανακοινώσεις

Όταν ακούτε ραδιόφωνο, ενδέχεται να ακούσετε κάποιες ανακοινώσεις που διακόπτουν αυτό που ακούτε. Συνοδεύονται από μια ειδοποίηση στην κεντρική οθόνη. Μπορείτε να σταματήσετε την ανακοίνωση και να συνεχίσετε να ακούτε ραδιόφωνο απορρίπτοντας την ειδοποίηση.

Μπορείτε να επιλέξετε ποιες ραδιοφωνικές ανακοινώσεις θέλετε να ακούτε στις ρυθμίσεις του ραδιοφώνου. Πατήστε το σύμβολο των ρυθμίσεων  στο πάνω μέρος της εφαρμογής ραδιοφώνου και κατόπιν ενεργοποιήστε ή απενεργοποιήστε τις ανακοινώσεις. Ως προεπιλογή, οι ανακοινώσεις συναγερμού είναι ενεργοποιημένες αλλά οι άλλες ανακοινώσεις κυκλοφορίας είναι απενεργοποιημένες.

Αγαπημένα ραδιοφώνου

Μπορείτε να προσθέσετε σταθμούς στη λίστα αγαπημένων του ραδιοφώνου σας για γρηγορότερη πρόσβαση.



Υποδειξη

Μπορείτε να βρείτε και να κάνετε λήψη άλλων εφαρμογών ραδιοφώνου μέσω του καταστήματος εφαρμογών.

3.3.1.1. Προσθήκη αγαπημένων ραδιοφώνου

Μπορείτε να προσθέσετε ραδιοφωνικούς σταθμούς στη λίστα αγαπημένων στην εφαρμογή ραδιοφώνου.

Προσθέστε τους ραδιοφωνικούς σταθμούς που ακούτε συχνά στη λίστα αγαπημένων για ταχύτερη πρόσβαση. Μπορείτε να προσθέσετε ως και 50 ραδιοφωνικούς σταθμούς στη λίστα.



- 1 Πατήστε το σύμβολο της εφαρμογής βιβλιοθήκης  στην κάτω γραμμή και ανοίξτε την εφαρμογή ραδιοφώνου.
 - 2 Βρείτε τον σταθμό που θέλετε να προσθέσετε ως Αγαπημένο από τη λίστα των ραδιοφωνικών σταθμών που επί του παρόντος είναι διαθέσιμοι.
 - 3 Πατήστε το σύμβολο αστερί  δεξιά από το όνομα του σταθμού.
- Η εμφάνιση του συμβόλου αστεριού του σταθμού αλλάζει και ο ραδιοφωνικός σταθμός εμφανίζεται στη λίστα αγαπημένων.

Αν θέλετε να αφαιρέσετε έναν σταθμό από τη λίστα αγαπημένων, απλώς πατήστε το αστέρι δίπλα από το όνομα του.

3.3.1.2. Σύνδεση σταθμών DAB και FM

Ενεργοποιήστε ή απενεργοποιήστε τη σύνδεση σταθμών DAB και FM στις ρυθμίσεις της εφαρμογής ραδιοφώνου.

Όταν ένας σταθμός FM έχει έναν αντίστοιχο σταθμό DAB και το αντίστροφο, συχνά μπορούν να συνδεθούν στην εφαρμογή ραδιοφώνου. Η σύνδεση δύο πηγών ραδιοφώνου επιτρέπει στο αυτοκίνητο να εναλλάσσεται αυτόματα μεταξύ των σταθμών DAB και FM για την αναπαραγωγή της πηγής με την ισχυρότερη λήψη.

- 1 Πατήστε το σύμβολο της εφαρμογής βιβλιοθήκης  στην κάτω γραμμή και ανοίξτε την εφαρμογή ραδιοφώνου.
 - 2 Πιέστε το σύμβολο ρυθμίσεων , για να μεταβείτε στις ρυθμίσεις του ραδιοφώνου.
 - 3 Ενεργοποίηση ή απενεργοποίηση της σύνδεσης σταθμών DAB και FM.
- Όταν είναι ενεργοποιημένη, στην εφαρμογή ραδιοφώνου εμφανίζεται μία καρτέλα ραδιοφωνικού σταθμού. Όταν είναι απενεργοποιημένη, στην εφαρμογή ραδιοφώνου εμφανίζονται χωριστά οι καρτέλες σταθμών DAB και FM.

Σημείωση

Ενδέχεται να μην είναι εφικτή η σύνδεση ορισμένων αντίστοιχων σταθμών DAB και FM, συνεπώς αυτοί θα εμφανίζονται σαν ξεχωριστοί σταθμοί.

3.3.2. Ρυθμίσεις ήχου

Μπορείτε να αλλάξετε και να ρυθμίσετε διάφορες επιλογές ήχου στις ρυθμίσεις.

Εστίαση

Μπορείτε να επιλέξετε μεταξύ τεσσάρων ρυθμίσεων εστίασης ήχου: Όλοι, Οδηγός, Μπροστά και Πίσω. Όλοι είναι η προεπιλεγμένη ρύθμιση και δεν εστιάζει τον ήχο σε μια συγκεκριμένη κατεύθυνση. Παρέχει ουδέτερη εστίαση ήχου, όπου οι επιβάτες στα μπροστινά και στα πίσω καθίσματα απολαμβάνουν την ίδια εμπειρία ήχου. Η ρύθμιση Οδηγός εστιάζει τον ήχο προς τον οδηγό. Η ρύθμιση Μπροστά εστιάζει τον ήχο προς τα μπροστινά καθίσματα, ενώ η πίσω ρύθμιση τον εστιάζει προς τα πίσω καθίσματα.

Σκηνή

Ως προεπιλογή, οι παράμετροι Ένταση και Περιβάλλουσα έχουν ρυθμιστεί σε ουδέτερο επίπεδο. Αυξήστε ή μειώστε αυτές τις ρυθμίσεις για να προσαρμόσετε την ακουστική σας εμπειρία.

Το περιεχόμενο του παρόντος εγχειριδίου αντιπροσωπεύει την κατάσταση του εγχειριδίου χρήσης κατά τη στιγμή της εκτύπωσης και ενδέχεται να μην είναι απόλυτα έγκυρο σε μελλοντικές περιπτώσεις. Για περισσότερες πληροφορίες, ανατρέξτε στην πρώτη σελίδα για να δείτε ολόκληρη τη δήλωση αποποίησης ευθύνης.

Ηχητικός τόνος και ισοσταθμιστής

Προσαρμόστε τον τρόπο που ακούγονται τα πολυμέσα, ρυθμίζοντας τις τιμές για τις διαφορετικές ποιότητες ηχητικού τόνου. Ενεργοποιήστε τον ισοσταθμιστή για να προσαρμόσετε τις συχνότητες του ήχου στις προτιμήσεις σας. Αν αποφασίσετε ότι δεν σας αρέσουν οι ρυθμίσεις του ισοσταθμιστή, απλώς πατήστε **Επαναφορά επιπέδων** και τα επίπεδα θα επιστρέψουν στις προεπιλεγμένες ρυθμίσεις.

Ποσότητα

Μπορείτε να ρυθμίσετε την ένταση διάφορων ήχων μέσω της κεντρικής οθόνης, όπως για παράδειγμα:

- (Πολυ)Μέσα
- Ήχος κλήσης
- Κλήσεις
- Φωνητική υποστήριξη
- Πλοήγηση
- Ειδοποιήσεις
- Υποβοήθηση στάθμευσης

Υποδειξη

Υπάρχουν και άλλοι τρόποι να ρυθμίσετε την ένταση ήχου στο αυτοκίνητό σας. Μπορείτε να γυρίσετε το κουμπί πολυμέσων στην επιμήκη κονσόλα, να πατήσετε τα κουμπιά του τιμονιού ή να χρησιμοποιήσετε τον φωνητικό χειρισμό.

3.3.3. Συσκευές αναπαραγωγής μέσων

Το αυτοκίνητό σας διατίθεται με προεγκατεστημένη συσκευή αναπαραγωγής μέσων. Μπορείτε να κάνετε λήψη περισσότερων εφαρμογών μέσων τρίτων από το Google Play στη βιβλιοθήκη εφαρμογών.

Το αυτοκίνητό σας διατίθεται με προεγκατεστημένο Bluetooth Media Player στη βιβλιοθήκη εφαρμογών.

Χρησιμοποιήστε την εφαρμογή μέσων Bluetooth για συνεχή ροή μέσων από μια συσκευή συνδεδεμένη μέσω Bluetooth απευθείας στο αυτοκίνητο.

3.4. Εφαρμογές αυτοκινήτου

Μπορείτε να βρείτε όλες τις εφαρμογές του αυτοκινήτου στη βιβλιοθήκη εφαρμογών.

Μπορείτε να έχετε πρόσβαση στη βιβλιοθήκη εφαρμογών πατώντας το σύμβολό της στην κάτω γραμμή.



Το περιεχόμενο του παρόντος εγχειριδίου αντιπροσωπεύει την κατάσταση του εγχειριδίου χρήσης κατά τη στιγμή της εκτύπωσης και ενδέχεται να μην είναι απόλυτα έγκυρο σε μελλοντικές περιπτώσεις. Για περισσότερες πληροφορίες, ανατρέξτε στην πρώτη σελίδα για να δείτε ολόκληρη τη δήλωση αποποίησης ευθύνης.

Οι εφαρμογές στη βιβλιοθήκη εμφανίζονται με χρονολογική σειρά, αρχίζοντας με την εφαρμογή που εγκαταστάθηκε πρώτη και τελειώνοντας με την πιο πρόσφατα εγκατεστημένη εφαρμογή.

Ορισμένες εφαρμογές είναι προεγκατεστημένες, όπως πολυμέσα Bluetooth, Google Maps και Google Assistant. Μπορείτε να κάνετε αναζήτηση και λήψη νέων εφαρμογών μέσω του Google Play, στο οποίο μπορείτε να έχετε πρόσβαση στη βιβλιοθήκη εφαρμογών.

3.4.1. Λήψη εφαρμογών

Κάντε λήψη περισσότερων εφαρμογών στο αυτοκίνητό σας από το κατάστημα εφαρμογών στη βιβλιοθήκη εφαρμογών.

Το αυτοκίνητό σας διατίθεται με ορισμένες εφαρμογές προεγκατεστημένες αλλά μπορείτε να βρείτε περισσότερες και να κάνετε λήψη τους στο κατάστημα εφαρμογών.

- 1 Πατήστε το σύμβολο της βιβλιοθήκης εφαρμογών  στην κάτω γραμμή.
 - 2 Πατήστε **Λήψη περισσότερων app** για να μεταβείτε στο κατάστημα εφαρμογών.
 - 3 Αναζητήστε την εφαρμογή που θέλετε να κάνετε λήψη.
 - 4 Κάντε λήψη και εγκατάσταση της εφαρμογής που επιθυμείτε.
- Αν η λήψη και η εγκατάσταση της εφαρμογής ολοκληρωθούν με επιτυχία, η εφαρμογή εμφανίζεται στη βιβλιοθήκη εφαρμογών.

3.4.2. Απεγκατάσταση εφαρμογών

Μπορείτε να απεγκαταστήσετε εφαρμογές που πλέον δεν θέλετε ή δεν χρησιμοποιείτε στη βιβλιοθήκη εφαρμογών.

Σημείωση

Οι προεγκατεστημένες εφαρμογές, όπως το τηλέφωνο και το ραδιόφωνο, δεν μπορούν να απεγκατασταθούν.

- 1 Πατήστε το σύμβολο της βιβλιοθήκης εφαρμογών  στην κάτω γραμμή.

- 2 Βρείτε την εφαρμογή που θέλετε να απεγκαταστήσετε και στη συνέχεια πιέστε παρατεταμένα στην εφαρμογή, μέχρι να εμφανιστεί ένα μενού.
 - 3 Επιλέξτε **Απεγκατάσταση** από το μενού.
 - 4 Πατήστε **Απεγκατάσταση** για να συνεχίσετε την απεγκατάσταση της εφαρμογής.
- Η εφαρμογή απεγκαθίσταται και δεν εμφανίζεται πλέον στη βιβλιοθήκη εφαρμογών.

3.5. Συνδεσιμότητα και λογισμικό

Συνδέστε το αυτοκίνητό σας στο διαδίκτυο, για να απολαμβάνετε περισσότερα από το αυτοκίνητό σας και να λαμβάνετε ενημερώσεις λογισμικού over-the-air.

Συνδεσιμότητα διαδικτύου

Συνδέστε το αυτοκίνητό σας στο διαδίκτυο μέσω της ενσωματωμένης σύνδεσης δικτύου κινητής τηλεφωνίας του αυτοκινήτου, μέσω Wi-Fi ή μέσω κινητού τηλεφώνου συνδεδεμένου με Bluetooth.

Ενημερώσεις λογισμικού

Οι ενημερώσεις over-the-air διατηρούν το λογισμικό του αυτοκινήτου σας ενημερωμένο.

3.5.1. Σύνδεση στο διαδίκτυο

Η σύνδεση του αυτοκινήτου σας στο διαδίκτυο σας δίνει πρόσβαση σε συγκεκριμένες λειτουργίες και σε ενημερώσεις λογισμικού over-the-air.

Υπάρχουν διάφοροι τρόποι για να συνδέσετε το αυτοκίνητό σας στο διαδίκτυο:

- Δίκτυο κινητής τηλεφωνίας
- Δίκτυο Wi-Fi
- Tethering σε τηλέφωνο συνδεδεμένο μέσω Bluetooth

Δίκτυο κινητής τηλεφωνίας

Το αυτοκίνητό σας διαθέτει ένα ενσωματωμένο μόντεμ για σύνδεση σε δίκτυο κινητής τηλεφωνίας. Η σύνδεση στο διαδίκτυο μέσω κινητής τηλεφωνίας ρυθμίζεται το αυτοκίνητό σας πριν το παραλάβετε και συμπεριλαμβάνεται για συγκεκριμένο αριθμό ετών. Όσο το αυτοκίνητο έχει ενεργό πρόγραμμα υπηρεσιών δικτύου κινητής τηλεφωνίας και βρίσκεται σε περιοχή με λήψη δικτύου, μπορεί να συνδεθεί στο διαδίκτυο. Επικοινωνήστε με ένα εξουσιοδοτημένο συνεργείο της Volvo για πληροφορίες σχετικά με τις υπηρεσίες συνδεσιμότητας κινητής τηλεφωνίας για το αυτοκίνητό σας.

Το αυτοκίνητο υποστηρίζει δίκτυα κινητής τηλεφωνίας ως και 5G. Οι διαθέσιμες ταχύτητες δικτύου κινητής τηλεφωνίας εξαρτώνται από την κάρτα SIM που έχει τοποθετηθεί στο αυτοκίνητό σας.

Το περιεχόμενο του παρόντος εγχειριδίου αντιπροσωπεύει την κατάσταση του εγχειριδίου χρήσης κατά τη στιγμή της εκτύπωσης και ενδέχεται να μην είναι απόλυτα έγκυρο σε μελλοντικές περιπτώσεις. Για περισσότερες πληροφορίες, ανατρέξτε στην πρώτη σελίδα για να δείτε ολόκληρη τη δήλωση αποποίησης ευθύνης.

Σημείωση

Προϋποθέσεις και περιορισμοί συνδεσιμότητας δικτύου κινητής τηλεφωνίας

- Πρέπει να συμφωνήσετε με τους όρους του παρόχου δικτύου κινητής τηλεφωνίας για να ενεργοποιηθεί η σύνδεση κινητής τηλεφωνίας στο διαδίκτυο. Αυτό μπορείτε να το κάνετε κατά τη χρήση για πρώτη φορά και από τις ρυθμίσεις απορρήτου του αυτοκινήτου.
- Το αυτοκίνητο πρέπει να βρίσκεται σε περιοχή με λήψη δικτύων κινητής τηλεφωνίας.
- Οι υπηρεσίες συνδεσιμότητας κινητής τηλεφωνίας πρέπει να είναι ενεργές για την περιοχή στην οποία βρίσκεται το αυτοκίνητο.
- Εμπόδια όπως κτίρια, λόφοι και βουνά μπορούν να αποδυναμώσουν ή να μπλοκάρουν το σήμα του δικτύου κινητής τηλεφωνίας.

Wi-Fi

Μπορείτε να συνδέσετε το αυτοκίνητο σε ένα δίκτυο Wi-Fi για πρόσβαση στο διαδίκτυο. Το αυτοκίνητο μπορεί να συνδέεται αυτόματα στο δίκτυο όποτε βρίσκεται εντός εμβέλειας.

Tethering σε τηλέφωνο συνδεδεμένο μέσω Bluetooth

Όταν ένα τηλέφωνο είναι συνδεδεμένο με το αυτοκίνητο μέσω Bluetooth, το αυτοκίνητο μπορεί να χρησιμοποιήσει τη σύνδεση κινητού διαδικτύου του τηλεφώνου. Για να γίνει αυτό, πρέπει να ενεργοποιηθεί η λειτουργία Bluetooth tethering για το τηλέφωνο στις ρυθμίσεις συνδεσιμότητας του αυτοκινήτου. Τόσο το τηλέφωνο όσο και ο πάροχος δικτύου κινητής τηλεφωνίας πρέπει να υποστηρίζουν την κοινή χρήση σύνδεσης στο διαδίκτυο μέσω tethering.

Ρυθμίσεις σύνδεσης διαδικτύου

Μπορείτε να βρείτε τις ρυθμίσεις συνδεσιμότητας στην κεντρική οθόνη.

3.5.1.1. Σύνδεση στο διαδίκτυο μέσω τηλεφώνου που είναι συνδεδεμένο με Bluetooth

Συνδέστε το τηλέφωνό σας στο αυτοκίνητο μέσω Bluetooth και μοιραστείτε τη σύνδεσή του στο διαδίκτυο.

Σημείωση

Η κοινή χρήση της σύνδεσης του τηλεφώνου σας στο διαδίκτυο μέσω κινητής τηλεφωνίας με το αυτοκίνητο θα επηρεάσει την ποσότητα των δεδομένων κινητής τηλεφωνίας που χρησιμοποιείτε. Ορισμένοι πάροχοι δεδομένων κινητής τηλεφωνίας ενδέχεται να μην επιτρέπουν αυτό το είδος χρήσης δεδομένων. Είναι πιθανό ο διαθέσιμος όγκος δεδομένων να είναι περιορισμένος ή οι πάροχοι να σας χρεώσουν επιπλέον χρήματα. Βεβαιωθείτε ότι έχετε ελέγξει τους όρους του παρόχου σας για τη χρήση δεδομένων πριν ενεργοποιήσετε τη λειτουργία tethering του Bluetooth.

- 2 Μεταβείτε στην επιλογή **Συνδεσιμότητα** → **Bluetooth**.
 - 3 Πατήστε στο σύμβολο Bluetooth tethering  για το τηλέφωνο από το οποίο θέλετε να μοιραστείτε τη σύνδεση στο διαδίκτυο.
 - 4 Πατήστε **Αποδοχή** για να συνεχίσετε με την ενεργοποίηση της λειτουργίας tethering.
- Το σύμβολο Bluetooth tethering αλλάζει χρώμα, ως ένδειξη ότι η λειτουργία tethering είναι πλέον ενεργή.

3.5.1.2. Σύνδεση στο διαδίκτυο μέσω Wi-Fi

Συνδέστε το αυτοκίνητό σας σε ένα δίκτυο Wi-Fi για πρόσβαση στο διαδίκτυο.

- 1 Πατήστε το σύμβολο αυτοκινήτου  στην κάτω γραμμή και μεταβείτε στις **Ρυθμ.**
 - 2 Μεταβείτε στην επιλογή **Συνδεσιμότητα** → **Wi-Fi**.
 - 3 Ενεργοποιήστε το Wi-Fi, αν είναι απενεργοποιημένο.
 - 4 Επιλέξτε το δίκτυο Wi-Fi, στο οποίο θέλετε να συνδεθείτε.
 - 5 Εισαγάγετε τον κωδικό πρόσβασης του δικτύου Wi-Fi χρησιμοποιώντας το πληκτρολόγιο στην οθόνη και πατήστε **Επιβεβαίωση**.
- Το αυτοκίνητο συνδέεται στο δίκτυο Wi-Fi.

3.5.2. Ενημερώσεις over-the-air

Οι ενημερώσεις over-the-air διατηρούν το λογισμικό του αυτοκινήτου σας ενημερωμένο.

Όταν το αυτοκίνητό σας είναι συνδεδεμένο στο διαδίκτυο, μπορεί να λαμβάνει ενημερώσεις over-the-air^[1], ώστε το λογισμικό του αυτοκινήτου να διατηρείται ενημερωμένο. Το αυτοκίνητο θα σας ενημερώσει όταν υπάρχει διαθέσιμη ενημέρωση για λήψη και εγκατάσταση, εμφανίζοντας το σύμβολο ενημέρωσης  στη γραμμή κατάστασης καθώς και μια ειδοποίηση.

Μπορείτε επίσης να ελέγξετε αν υπάρχουν νέες ενημερώσεις λογισμικού μεταβαίνοντας στην επιλογή **Σύστημα** → **Λεπτομέρειες συστήματος** → **Ενημέρωση λογισμικού** στις ρυθμίσεις.

Αυτόματες λήψεις λογισμικού

Θα ερωτηθείτε αν θέλετε να ενεργοποιήσετε τις αυτόματες λήψεις λογισμικού την πρώτη φορά που θα ρυθμίσετε το αυτοκίνητό σας. Έχετε πάντα τη δυνατότητα να ενεργοποιήσετε ή να απενεργοποιήσετε τις αυτόματες λήψεις αργότερα στις ρυθμίσεις. Αν

Το περιεχόμενο του παρόντος εγχειριδίου αντιπροσωπεύει την κατάσταση του εγχειριδίου χρήσης κατά τη στιγμή της εκτύπωσης και ενδέχεται να μην είναι απόλυτα έγκυρο σε μελλοντικές περιπτώσεις. Για περισσότερες πληροφορίες, ανατρέξτε στην πρώτη σελίδα για να δείτε ολόκληρη τη δήλωση αποποίησης ευθύνης.

αποφασίσετε να μην τις ενεργοποιήσετε, θα σας ζητηθεί η συγκατάθεσή σας για τη λήψη ενημερώσεων λογισμικού όποτε αυτές είναι διαθέσιμες.

Εγκατάσταση των ενημερώσεων λογισμικού

Όταν μια νέα ενημέρωση λογισμικού είναι διαθέσιμη, το αυτοκίνητο θα πραγματοποιήσει λήψη της ενημέρωσης αλλά δεν θα την εγκαταστήσει. Πρέπει να ξεκινήσετε την εγκατάσταση εσείς οι ίδιοι, είτε μέσω μιας ειδοποίησης στην κεντρική οθόνη είτε στην προβολή ενημέρωσης λογισμικού. Έχετε επίσης την επιλογή να αναβάλλετε την ενημέρωση ώστε να εγκατασταθεί αργότερα ή να ακυρώσετε την εγκατάσταση αφότου επιβεβαιώσετε.

Δεν μπορείτε να αποκτήσετε πρόσβαση ή να χρησιμοποιήσετε το αυτοκίνητό σας όσο διαρκεί η εγκατάσταση μιας ενημέρωσης λογισμικού. Συνεπώς, βεβαιωθείτε ότι η μπαταρία είναι επαρκώς φορτισμένη και ότι δεν θα χρειαστεί να χρησιμοποιήσετε το αυτοκίνητό σας όσο διαρκεί η διαδικασία της εγκατάστασης. Το αυτοκίνητο θα σας ενημερώσει πόση φόρτιση μπαταρίας απαιτείται για να ξεκινήσετε την εγκατάσταση και θα σας δώσει μια εκτίμηση πόση ώρα θα χρειαστεί για να εγκατασταθεί η ενημέρωση.

Σημείωση

Προβλήματα εγκατάστασης

Ενδέχεται να υπάρχουν ενημερώσεις που δεν μπορείτε να εγκαταστήσετε εσείς μόνοι σας. Αν συμβεί αυτό, θα εμφανιστεί μια ειδοποίηση στην κεντρική οθόνη με οδηγίες τι πρέπει να κάνετε στη συνέχεια.

Μη χρησιμοποιείτε τη διαγνωστική θύρα

Μη χρησιμοποιείτε τη διαγνωστική θύρα κατά την εγκατάσταση μιας ενημέρωσης λογισμικού. Η χρήση της διαγνωστικής θύρας στη διάρκεια της εγκατάστασης ενδέχεται να επηρεάσει τα συστήματα του αυτοκινήτου και την ενημέρωση λογισμικού.

[1] ΟΤΑ

3.6. Φωνητικός χειρισμός

Κρατήστε τα χέρια σας στο τιμόνι και χρησιμοποιήστε τη φωνή σας, για να αλληλεπιδράσετε με το αυτοκίνητο μέσω του ψηφιακού βοηθού.

Με τη βοήθεια του ψηφιακού βοηθού μπορείτε να χρησιμοποιείτε τον φωνητικό χειρισμό, για να εκτελείτε εργασίες, όπως αναζήτηση στο δίκτυο και λήψη μετεωρολογικών προγνώσεων. Μπορείτε επίσης να χρησιμοποιείτε τη φωνή σας, για να αλληλεπιδράτε με το αυτοκίνητο και να χειρίζεστε πολλές λειτουργίες του που περιλαμβάνουν:

- Εφαρμογή αναπαραγωγής πολυμέσων
- Τηλέφωνο
- Πλοήγηση
- Κλιματισμός

Ομιλία στον ψηφιακό βοηθό

Το περιεχόμενο του παρόντος εγχειριδίου αντιπροσωπεύει την κατάσταση του εγχειριδίου χρήσης κατά τη στιγμή της εκτύπωσης και ενδέχεται να μην είναι απόλυτα έγκυρο σε μελλοντικές περιπτώσεις. Για περισσότερες πληροφορίες, ανατρέξτε στην πρώτη σελίδα για να δείτε ολόκληρη τη δήλωση αποποίησης ευθύνης.

Ο βοηθός καταλαβαίνει την καθημερινή ομιλία, έτσι δεν χρειάζεται να γνωρίζετε συγκεκριμένες φωνητικές εντολές, για να τον χρησιμοποιήσετε. Μπορείτε να ζητήσετε οτιδήποτε από τον βοηθό και αποκρίνεται επιβεβαιώνοντας τι είπατε και κατόπιν κάνοντας αυτό που ζητήσατε. Θα σας ενημερώσει, αν δεν σας καταλαβαίνει.

Σημείωση

- Ο φωνητικός χειρισμός προέρχεται από τρίτο προμηθευτή. Η διαθεσιμότητα, ο τρόπος χρήσης του και ο τρόπος λειτουργίας του ενδέχεται να διαφέρουν με την πάροδο του χρόνου και μεταξύ περιοχών.
- Αν η σύνδεση στο διαδίκτυο είναι κακή, ο αριθμός των διαθέσιμων λειτουργιών μπορεί να είναι περιορισμένος.

3.6.1. Χρήση του φωνητικού χειρισμού

Χρησιμοποιήστε τη φωνή σας για χειρισμό και αλληλεπίδραση με πολλές λειτουργίες του αυτοκινήτου μέσω του ψηφιακού βοηθού.

Η μόνη στιγμή που πρέπει να χρησιμοποιήσετε συγκεκριμένες φωνητικές εντολές, για να αλληλεπιδράσετε με τον ψηφιακό βοηθό, είναι όταν τον ενεργοποιείτε. Μετά την ενεργοποίηση του βοηθού απλά μιλήστε ή δώστε του οδηγίες χρησιμοποιώντας καθημερινές φράσεις.

Σημείωση

Google Assistant δεν είναι διαθέσιμος σε όλες τις γλώσσες ακόμα. Μάθετε περισσότερα στη διεύθυνση [support.google.com \[https://support.google.com\]](https://support.google.com) ή δοκιμάστε μια άλλη γλώσσα αν μπορείτε.

1 Πείτε "Ok Google" ή "Hey Google" για να ενεργοποιηθεί το Google Assistant.

➤ Ο βοηθός επιβεβαιώνει ότι ακούει.

2 Μιλήστε ή δώστε οδηγίες στον ψηφιακό βοηθό χρησιμοποιώντας καθημερινές φράσεις.

Υποδειξη

Άλλοι τρόποι ενεργοποίησης

Μπορείτε επίσης να ενεργοποιήσετε τον ψηφιακό βοηθό πατώντας το κουμπί στο τιμόνι και μέσω της κεντρικής οθόνης.

Σύνδεση στον προσωπικό σας λογαριασμό Google

Αν συνδεθείτε με έναν λογαριασμό Google, το Google Assistant θα είναι πιο εξατομικευμένος όταν το αυτοκίνητο συνδεθεί στο διαδίκτυο. Για παράδειγμα, μπορείτε να καλέσετε εύκολα επαφές που είναι αποθηκευμένες στις Google επαφές σας ή να ελέγξετε το προσωπικό σας Ημερολόγιο Google.

4. Άνεση και κλίμα στο εσωτερικό

Εξοικειωθείτε με το εσωτερικό του αυτοκινήτου σας και τους διακόπτες για τη ρύθμιση των καθισμάτων, το κλίμα και τα παράθυρα.

Το αυτοκίνητό σας διαθέτει πολλαπλές λειτουργίες που σας βοηθούν όταν οδηγείτε. Ενώ ορισμένες λειτουργίες είναι προσαρμοσμένες κυρίως στην άνεση, άλλες βελτιώνουν την ορατότητα. Διαβάζοντας αυτή την ενότητα του εγχειριδίου, η οδήγησή σας μπορεί να γίνει πιο άνετη

4.1. Εσωτερικό

Εξοικειωθείτε με τη διαρρύθμιση του εσωτερικού και τα πρακτικά χαρακτηριστικά του, όπως οι ποτηροθήκες και οι θύρες φόρτισης για τις συσκευές σας.

Περιήγηση στον χώρο επιβατών

Υπάρχουν ορισμένα σημεία και μέρη στο εσωτερικό του αυτοκινήτου των οποίων τα ονόματα και τις θέσεις είναι καλό να γνωρίζετε, καθώς γίνεται αναφορά σε αυτά σε όλο το εγχειρίδιο.

Χώρος επιβατών	Ο χώρος επιβατών χωρίζεται στον μπροστινό και τον πίσω χώρο επιβατών.
Χώρος αποσκευών	Ο χώρος αποσκευών ή πορτμπαγκάζ είναι ο χώρος πίσω από τα πίσω καθίσματα, στον οποίο συνήθως έχετε πρόσβαση από το πίσω μέρος του αυτοκινήτου.
Ταμπλό	Το ταμπλό περιλαμβάνει σύνολο των πάνελ και των εξαρτημάτων μπροστά από τον οδηγό και τον συνοδηγό. Διαθέτει ορισμένα από τα βασικά μέρη αλληλεπίδρασης του αυτοκινήτου σας, όπως οι οθόνες, το τιμόνι, οι αεραγωγοί και το ντουλαπάκι του συνοδηγού.
Επιμήκης κονσόλα	Η επιμήκης κονσόλα βρίσκεται ανάμεσα στα μπροστινά καθίσματα. Εκεί θα βρείτε το κουμπί έντασης ήχου, αποθηκευτικούς χώρους, τον ασύρματο φορτιστή, μια ποτηροθήκη και ένα βοηθητικό πάνελ που είναι στραμμένο προς τα πίσω. Υπάρχουν επίσης θύρες USB τόσο στο μπροστινό όσο και στο πίσω μέρος της επιμήκους κονσόλας.
Κονσόλα οροφής	Η κονσόλα οροφής βρίσκεται στην οροφή και ακουμπά στο παρμπριζ. Παρέχει εύκολη πρόσβαση σε συγκεκριμένες σημαντικές λειτουργίες και ενδείξεις. Εκεί βρίσκονται επίσης τα μπροστινά φώτα ανάγνωσης.
Πλαίσιο χειριστηρίων στην πόρτα	Σε κάθε πόρτα υπάρχει ξεχωριστό πλαίσιο χειριστηρίων για τα παράθυρα και τις κλειδαριές.

4.1.1. Χρήση του ασύρματου φορτιστή

Χρησιμοποιήστε τον ασύρματο φορτιστή, για να φορτίσετε συσκευές πιστοποιημένες κατά Qi, όπως ένα τηλέφωνο.



Για να χρησιμοποιήσετε τον ασύρματο φορτιστή, η συσκευή σας πρέπει να είναι πιστοποιημένη με το πρότυπο ασύρματης φόρτισης Qi. Βεβαιωθείτε επίσης ότι η ασύρματη φόρτιση είναι ενεργοποιημένη τόσο στη συσκευή^[1] όσο και στον ίδιο τον φορτιστή. Μπορείτε να ενεργοποιήσετε τον φορτιστή στην κεντρική οθόνη.

Προειδοποίηση

Η ασύρματη φόρτιση μπορεί να επηρεάσει τη λειτουργία ενός βηματοδότη ή άλλων εμφυτευμένων ιατρικών συσκευών. Αν έχετε τέτοια συσκευή, συμβουλευτείτε τον γιατρό σας πριν χρησιμοποιήσετε το ασύρματο σύστημα φόρτισης.

Σημαντικό

Κάρτες NFC και φόρτιση

Μην τοποθετείτε κάρτες με NFC, όπως κάρτες-κλειδιά ή κάρτες ηλεκτρονικών πληρωμών, ανάμεσα στον ασύρματο φορτιστή και τη συσκευή όταν χρησιμοποιείτε τη λειτουργία φόρτισης. Αυτό θα μπορούσε να τους προκαλέσει ζημιά.

Αν έχετε κάρτες ή άλλα ευαίσθητα αντικείμενα στη θήκη του τηλεφώνου σας, αφαιρέστε τα πριν από τη φόρτιση ή βεβαιωθείτε ότι δεν βρίσκονται ανάμεσα στο τηλέφωνο και τον φορτιστή.

Πριν φορτίσετε μια συσκευή, βεβαιωθείτε ότι δεν υπάρχουν άλλα αντικείμενα πάνω στον φορτιστή.

- 1 Τοποθετήστε τη συσκευή στη μέση του φορτιστή.
 - > Η συσκευή αρχίζει να φορτίζει και ενεργοποιείται ο ενσωματωμένος ανεμιστήρας ψύξης. Το σύμβολο φόρτισης εμφανίζεται στη γραμμή κατάστασης της κεντρικής οθόνης.

Το περιεχόμενο του παρόντος εγχειριδίου αντιπροσωπεύει την κατάσταση του εγχειριδίου χρήσης κατά τη στιγμή της εκτύπωσης και ενδέχεται να μην είναι απόλυτα έγκυρο σε μελλοντικές περιπτώσεις. Για περισσότερες πληροφορίες, ανατρέξτε στην πρώτη σελίδα για να δείτε ολόκληρη τη δήλωση αποποίησης ευθύνης.



Προειδοποίηση

Μην αφήνετε ποτέ το τηλέφωνό σας στον ασύρματο φορτιστή όταν βγαίνετε από το αυτοκίνητο.



Σημείωση

- Μπορεί να έχετε διαφορετικά αποτελέσματα, όταν φορτίζονται διαφορετικές συσκευές. Για παράδειγμα, πόσος χρόνος χρειάζεται μέχρι να αρχίσει η φόρτιση και πόσο γρήγορα ολοκληρώνεται η φόρτιση μιας συσκευής.
- Η συσκευή σας μπορεί να αναπτύξει υψηλή θερμοκρασία στη διάρκεια της φόρτισης. Αυτό είναι φυσιολογικό και δεν συντρέπει λόγος ανησυχίας. Αν η θερμοκρασία της μπαταρίας της συσκευής αυξηθεί υπερβολικά, η φόρτιση απενεργοποιείται.

Αν η συσκευή δεν φορτίζεται

Αν η συσκευή σας δεν φορτίζεται όταν την τοποθετήσετε στον φορτιστή, υπάρχουν ορισμένα βήματα που μπορείτε να δοκιμάσετε:

- Βεβαιωθείτε ότι έχετε ενεργοποιήσει τον φορτιστή στην κεντρική οθόνη.
- Βεβαιωθείτε ότι δεν υπάρχουν αντικείμενα πάνω στον φορτιστή εκτός από τη συσκευή που θέλετε να φορτίσετε.
- Ανασηκώστε τη συσκευή και τοποθετήστε την πάλι στη μέση του φορτιστή.
- Αφαιρέστε τυχόν θήκες ή καλύμματα από το τηλέφωνο.
- Απενεργοποιήστε τη λειτουργία NFC της συσκευής, αν διαθέτει:

^[1] Πολλές συσκευές πιστοποιημένες κατά Qi είναι πάντοτε ενεργοποιημένες.

4.1.2. Ενεργοποίηση του ασύρματου φορτιστή

Μπορείτε να ενεργοποιήσετε ή να απενεργοποιήσετε τον ασύρματο φορτιστή στην κεντρική οθόνη.

Ο φορτιστής πρέπει να ενεργοποιηθεί για να αρχίσετε να τον χρησιμοποιείτε.

- 1 Πατήστε στο σύμβολο του αυτοκινήτου στην κάτω γραμμή και μεταβείτε στις **Ρυθμ.**
- 2 Μεταβείτε στην επιλογή **Χειριστήρια** → **Περισσότερα** → **Ασύρματη φόρτιση συσκευών**.
- 3 Ενεργοποιήστε τον φορτιστή.

4.1.3. Θύρες USB

Μπορείτε να χρησιμοποιήσετε τις θύρες USB του αυτοκινήτου σας, για να φορτίσετε ένα τηλέφωνο, ταμπλέτα ή άλλη συσκευή.

Θέση των θυρών USB



Υπάρχουν δύο θύρες USB ^[1] κάτω από την κεντρική οθόνη.



Υπάρχουν επίσης δύο θύρες USB ^[1] στο πίσω μέρος της επιμήκους κονσόλας.

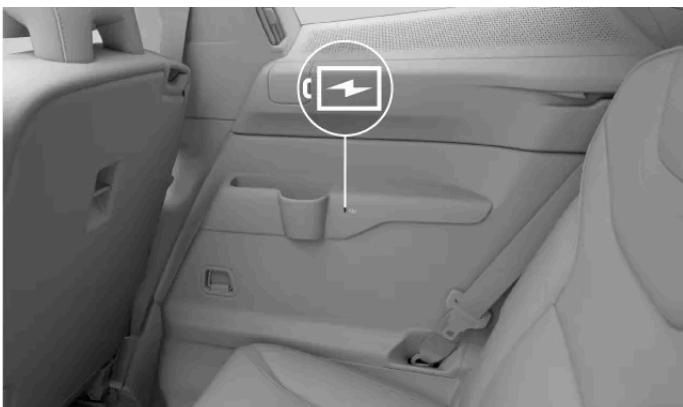

Τέλος, για τους επιβάτες στην τρίτη σειρά καθισμάτων υπάρχει μία θύρα USB σε κάθε πλαϊνό πάνελ.

Χρήση των θυρών USB

Αποσυνδέετε πάντα τις συσκευές από τις θύρες όταν δεν χρησιμοποιούνται.

Το περιεχόμενο του παρόντος εγχειριδίου αντιπροσωπεύει την κατάσταση του εγχειριδίου χρήσης κατά τη στιγμή της εκτύπωσης και ενδέχεται να μην είναι απόλυτα έγκυρο σε μελλοντικές περιπτώσεις. Για περισσότερες πληροφορίες, ανατρέξτε στην πρώτη σελίδα για να δείτε ολόκληρη τη δήλωση αποποίησης ευθύνης.

Ορισμένες συσκευές μπορεί να αναπτύσσουν πολύ υψηλή θερμοκρασία κατά τη φόρτιση. Αυτό είναι φυσιολογικό.

Οι θύρες απενεργοποιούνται όταν απομακρύνεστε από το αυτοκίνητο. Αν βγείτε από το αυτοκίνητο και το αφήσετε ξεκλειδωτο, οι θύρες θα εξακολουθήσουν να είναι ενεργές για λίγο ακόμη.

Προδιαγραφές θύρας USB

Η απόδοση ισχύος των θυρών USB εξαρτάται από τη συσκευή που φορτίζετε. Η τάση και η ένταση του ρεύματος διαμορφώνονται αναλόγως τι δέχεται η συσκευή σας.

- Υποδοχή τύπου C
- Μέγ. απόδοση ισχύος 18 W
- Υποστηρίζει Ταχυφόρτιση 3.0

^[1] τύπου C

4.1.4. Ρευματοδότης 12 V

Μπορείτε να χρησιμοποιήσετε τον ρευματοδότη 12 V για την τροφοδοσία διάφορων ηλεκτρικών συσκευών, όπως ψυγείο.



Ο ρευματοδότης 12 V βρίσκεται στη δεξιά πλευρά του χώρου αποσκευών.

Η ηλεκτρική τροφοδοσία στον ρευματοδότη διακόπτεται αυτόματα, όταν βγαίνετε από το αυτοκίνητο. Αν αφήσετε το αυτοκίνητο ξεκλειδωτο, ο ρευματοδότης παραμένει ενεργός για λίγο ακόμα.

Αποσυνδέετε πάντοτε τις συσκευές από τον ρευματοδότη και κλείνετε το κάλυμμα όταν δεν χρησιμοποιείται.

Το περιεχόμενο του παρόντος εγχειριδίου αντιπροσωπεύει την κατάσταση του εγχειριδίου χρήσης κατά τη στιγμή της εκτύπωσης και ενδέχεται να μην είναι απόλυτα έγκυρο σε μελλοντικές περιπτώσεις. Για περισσότερες πληροφορίες, ανατρέξτε στην πρώτη σελίδα για να δείτε ολόκληρη τη δήλωση αποποίησης ευθύνης.

Ορισμένες συσκευές μπορεί να αναπτύξουν πολύ υψηλή θερμοκρασία όταν φορτίζονται από τον ρευματοδότη 12 V. Αυτό είναι φυσιολογικό για πολλές συσκευές.

Προειδοποίηση

Αν δεν τηρηθούν οι παρακάτω οδηγίες, μπορεί να προκληθεί ζημιά ή τραυματισμός.

- Μη χρησιμοποιείτε ηλεκτρικές συσκευές με μεγάλα, βαριά φις. Μπορεί να προκαλέσουν ζημιά στον ρευματοδότη ή να βγουν από τη θέση τους ενώ οδηγείτε.
- Μη χρησιμοποιείτε ηλεκτρικές συσκευές που θα μπορούσαν να προκαλέσουν παρεμβολές στα συστήματα του αυτοκινήτου, όπως για παράδειγμα ο ραδιοφωνικός δέκτης.
- Συνδέετε μόνο συσκευές που δεν έχουν καμία ζημιά, είναι πλήρως λειτουργικές και πληρούν όλα τα σχετικά πρότυπα ασφαλείας^[1].
- Προσέχετε τις συνδεδεμένες συσκευές, για να αποφύγετε τυχόν ζημιά ή τραυματισμό σε περίπτωση που παρουσιάσουν δυσλειτουργία.
- Μη συνδέετε προσαρμογείς ή μπαλαντέζα στον ρευματοδότη 12 V, διότι μπορεί να παρακάμψουν τα χαρακτηριστικά ασφαλείας του ρευματοδότη.
- Ο ρευματοδότης, τα φις ή οι συνδεδεμένες συσκευές δεν πρέπει έρχονται σε επαφή με νερό ή άλλα υγρά.
- Μην πιάνετε και μην αγγίζετε τον ρευματοδότη αν φαίνεται να έχει υποστεί ζημιά ή αν έχει έρθει σε επαφή με νερό ή άλλα υγρά.

Ονομαστική ισχύς

Σημαντικό

Η μέγιστη κατανάλωση ισχύος είναι 120 W (10 A).

^[1] Σήμανση CE, σήμανση UL ή παρόμοια σήμανση συμμόρφωσης

4.1.5. Σκιάδια

Υπάρχουν σκιάδια ψηλά στην οροφή μπροστά από το κάθισμα οδηγού και το κάθισμα συνοδηγού.



Τα σκιάδια μπορούν να αναδιπλωθούν προς τα κάτω και να περιστραφούν στο πλάι όταν απαιτείται. Με το σκιάδιο γυρισμένο στο πλάι, μπορείτε επίσης να αναπτύξετε τη ράβδο που συγκρατεί το σκιάδιο ώστε να ρυθμίσετε τη θέση του καλύτερα.

Το σκιάδιο διαθέτει ένα καθρεπτάκι με κάλυμμα. Το φως στο καθρεπτάκι ανάβει αυτόματα όταν ανοίγετε το κάλυμμα.

Υπάρχει επίσης ένα κλιπ στο σκιάδιο που μπορείτε να χρησιμοποιείτε για να τοποθετείτε π.χ. κάρτες ή εισιτήρια.

4.2. Κλιματισμός

Το αυτοκίνητό σας έχει τη δυνατότητα να δημιουργεί ευχάριστο κλίμα στον χώρο των επιβατών. Ψύχει, θερμαίνει και αφυγραίνει τον αέρα όταν χρειάζεται. Υπάρχουν επίσης ενσωματωμένες λειτουργίες που παρέχουν καλή ποιότητα αέρα.

Σε αυτό το τμήμα του εγχειριδίου περιγράφονται διάφορες παράμετροι κλιματισμού του αυτοκινήτου σας, όπως το ίδιο το σύστημα κλιματισμού, οι λειτουργίες του και οι επιλογές θέρμανσης.

4.2.1. Διακόπτες κλιματισμού

Μπορείτε να ρυθμίσετε τον κλιματισμό στο εσωτερικό του αυτοκινήτου με διάφορους τρόπους, τόσο μέσα από το αυτοκίνητο όσο και από το τηλέφωνό σας.

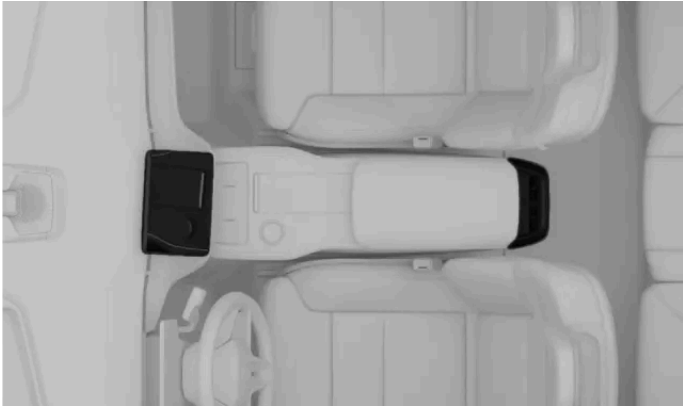

Χειριστήρια κλιματισμού στην κεντρική οθόνη και την επιμήκη κονσόλα



Κουμπί ξεπαγώματος στην κονσόλα οροφής



Μπορείτε να ρυθμίσετε τον κλιματισμό της καμπίνας από:

- Την κεντρική οθόνη
- Το πλαίσιο διακοπών πίσω καθισμάτων στην επιμήκη κονσόλα
- Την κονσόλα οροφής
- Η εφαρμογή του αυτοκινήτου για κινητά.

Μπορείτε να βρείτε τα περισσότερα χειριστήρια και ρυθμίσεις κλιματισμού του αυτοκινήτου σας στην κεντρική οθόνη. Υπάρχουν, ωστόσο, και κάποια φυσικά κουμπιά. Οι επιβάτες στα πίσω καθίσματα μπορούν, για παράδειγμα, να ρυθμίσουν τη δική τους προτιμώμενη θερμοκρασία μέσω των ρυθμίσεων κλιματισμού στον πλαίσιο διακοπών των πίσω καθισμάτων στην επιμήκη κονσόλα. Το κουμπί ξεπαγώματος βρίσκεται στην κονσόλα οροφής.



Υποδειξη

Χρησιμοποιήστε την εφαρμογή του αυτοκινήτου για κινητά για να χρησιμοποιήσετε εξ αποστάσεως τον προκλιματισμό στο αυτοκίνητό σας. Με αυτόν τον τρόπο, μπορείτε να εξασφαλίσετε μια ευχάριστη θερμοκρασία όταν μπαίνετε στο αυτοκίνητο.

Το περιεχόμενο του παρόντος εγχειριδίου αντιπροσωπεύει την κατάσταση του εγχειριδίου χρήσης κατά τη στιγμή της εκτύπωσης και ενδέχεται να μην είναι απόλυτα έγκυρο σε μελλοντικές περιπτώσεις. Για περισσότερες πληροφορίες, ανατρέξτε στην πρώτη σελίδα για να δείτε ολόκληρη τη δήλωση αποποίησης ευθύνης.

4.2.2. Ρυθμίσεις συστήματος κλιματισμού

Στις ρυθμίσεις κλιματισμού, μπορείτε να επιλέξετε ποιες λειτουργίες θα ενεργοποιούνται αυτόματα κατά την εκκίνηση του αυτοκινήτου.

Μπορείτε να αποκτήσετε πρόσβαση στις ρυθμίσεις κλιματισμού πατώντας στο σύμβολο του ανεμιστήρα  και να μεταβείτε στις ρυθμίσεις .

Υπάρχει μια σειρά από λειτουργίες κλιματισμού τις οποίες μπορείτε να ρυθμίσετε να ενεργοποιούνται αυτόματα και να επιλέξετε τη θερμοκρασία για κάθε μία. Αυτές περιλαμβάνουν:

- Θέρμανση καθισμάτων
- Πίσω σύστημα ξεπαγώματος

4.2.3. Θερμοκρασία και κλιματισμός

Χρησιμοποιώντας τις ρυθμίσεις αυτόματου κλιματισμού, το σύστημα κλιματισμού του αυτοκινήτου σας αποσκοπεί πάντοτε να σας παρέχει ένα άνετο εσωτερικό περιβάλλον. Ωστόσο, αν θέλετε, μπορείτε πάντα να ρυθμίσετε τη θερμοκρασία όπως επιθυμείτε.

Η λειτουργία αυτόματου κλιματισμού παρέχει ένα άνετο εσωτερικό περιβάλλον στις περισσότερες περιπτώσεις. Ωστόσο, μπορείτε πάντα να κάνετε ρυθμίσεις. Για παράδειγμα, μπορείτε να κάνετε αλλαγές στις ρυθμίσεις θερμοκρασίας, να επιτρέψετε σε διαφορετικές ζώνες κλιματισμού να έχουν δικές τους ρυθμίσεις και να αλλάξετε τις ρυθμίσεις για τον κλιματισμό.

Υποδειξη

Κλιματισμός τρίτης σειράς καθισμάτων

Πατήστε το κουμπί της τρίτης σειράς  στην προβολή κλιματισμού για να ενεργοποιηθεί ο κλιματισμός της τρίτης σειράς καθισμάτων.

Όταν ο κλιματισμός τρίτης σειράς καθισμάτων είναι ενεργός, οι ρυθμίσεις κλιματισμού για τη δεύτερη σειρά καθισμάτων εφαρμόζονται και στην τρίτη σειρά.

Σημείωση

Σε ορισμένες περιπτώσεις, όπως κατά την ταχυφόρτιση σε μια ιδιαίτερα ζεστή ημέρα, ο αέρας που βγαίνει από τους αεραγωγούς ενδέχεται να μην είναι τόσο δροσερός όσο αναμενόταν. Αυτό συμβαίνει επειδή το σύστημα κλιματισμού δίνει προτεραιότητα στην ψύξη της μπαταρίας έναντι της ψύξης του χώρου επιβατών. Αυτό συμβάλλει στην εξασφάλιση καλών συνθηκών για την απόδοση και την αυτονομία της μπαταρίας.

4.2.3.1. Ενεργοποίηση της λειτουργίας κλιματισμού

Η λειτουργία κλιματισμού ψύχει και αφυγραίνει τον εισερχόμενο αέρα.

Όταν επιλέγετε τη λειτουργία αυτόματου κλιματισμού, ο κλιματισμός ενεργοποιείται ή απενεργοποιείται αυτόματα για να διατηρηθεί η επιλεγμένη θερμοκρασία. Αν αποεπιλέξετε τον κλιματισμό ενώ βρίσκεστε στην αυτόματη λειτουργία κλιματισμού, θα ενεργοποιηθεί η χειροκίνητη λειτουργία κλιματισμού.

Για να χρησιμοποιηθεί η λειτουργία κλιματισμού αποτελεσματικά, τα παράθυρα, οι πόρτες και το καπό του χώρου αποσκευών πρέπει να είναι κλειστά.

- 1 Πατήστε στο σύμβολο του ανεμιστήρα  στην κάτω γραμμή.
- 2 Πατήστε το σύμβολο του κλιματισμού A/C.

4.2.3.2. Ρύθμιση θερμοκρασίας

Μπορείτε να αλλάξετε τη θερμοκρασία στον χώρο επιβατών από την κεντρική οθόνη.

- 1 Πατήστε στη θερμοκρασία στην κάτω γραμμή.
- 2 Χρησιμοποιήστε το σύμβολο + ή - για να ρυθμίσετε τη θερμοκρασία.

Υποδειξη



Μπορείτε επίσης να ρυθμίσετε τη θερμοκρασία στο αυτοκίνητό σας, χωρίς να χρησιμοποιήσετε τα χέρια σας, μέσω φωνητικού χειρισμού.

4.2.3.3. Συγχρονισμός θερμοκρασίας

Από προεπιλογή η ρύθμιση θερμοκρασίας του οδηγού χρησιμοποιείται για όλες τις ζώνες κλιματισμού. Ωστόσο, κάθε ζώνη κλιματισμού μπορεί να διαθέτει επίσης τη δική της ξεχωριστή ρύθμιση. Μπορείτε να αλλάξετε μεταξύ των δύο επιλογών συγχρονίζοντας και αποσυγχρονίζοντας τη θερμοκρασία.

- 1 Πατήστε στη ρύθμιση θερμοκρασίας του οδηγού στην κάτω γραμμή.

Το περιεχόμενο του παρόντος εγχειριδίου αντιπροσωπεύει την κατάσταση του εγχειριδίου χρήσης κατά τη στιγμή της εκτύπωσης και ενδέχεται να μην είναι απόλυτα έγκυρο σε μελλοντικές περιπτώσεις. Για περισσότερες πληροφορίες, ανατρέξτε στην πρώτη σελίδα για να δείτε ολόκληρη τη δήλωση αποποίησης ευθύνης.

- 2 Πατήστε το σύμβολο εξομίωσης  για να αναιρεθεί η εξομίωση της θερμοκρασίας.
- > Η εξομίωση θερμοκρασίας στις ζώνες κλιματισμού αναιρείται και εμφανίζεται το αντίστοιχο σύμβολο.
- 3 Πατήστε το σύμβολο αναιρέσεως εξομίωσης  για να εξομοιωθεί ξανά η θερμοκρασία.

Υποδειξη

Η εξομίωση της ρύθμισης θερμοκρασίας ακυρώνεται επίσης, όταν ο/η συνοδηγός ρυθμίζει διαφορετική θερμοκρασία στην πλευρά του/της.



4.2.3.4. Ενεργοποίηση της λειτουργίας κλιματισμού Eco

Το αυτοκίνητό σας διαθέτει μια λειτουργία κλιματισμού Eco, η οποία δίνει προτεραιότητα στην αυτονομία του αυτοκινήτου έναντι των λειτουργιών που σχετίζονται με τον κλιματισμό.

Η λειτουργία Eco του κλιματισμού δίνει προτεραιότητα στην αυτονομία έναντι της άνεσης κατά τον κλιματισμό. Οι λειτουργίες θέρμανσης, ψύξης και κλιματισμού είναι περιορισμένες σε αυτή τη λειτουργία.

Σημείωση

Μπορεί να δημιουργηθεί πρόβλημα θαμπώματος, καθώς η λειτουργία κλιματισμού που ρυθμίζει την υγρασία είναι περιορισμένη όταν είναι ενεργή η λειτουργία Eco. Αυτό μπορεί επίσης να επηρεάσει την ποιότητα του αέρα, ιδίως στα πίσω καθίσματα, καθώς επιτείνεται η ανακυκλοφορία του αέρα.

- 1 Πατήστε στο σύμβολο του ανεμιστήρα  στην κάτω γραμμή.
- 2 Πατήστε το σύμβολο κλιματισμού Eco .

4.2.4. Λειτουργίες κατανομής αέρα και κλιματισμού

Η γενική κατανομή του αέρα καθορίζεται από την επιλεγμένη λειτουργία και τις ρυθμίσεις του κλιματισμού. Υπάρχουν επίσης αεραγωγοί που προσφέρουν πρόσθετη δυνατότητα ρύθμισης της ροής του αέρα σε όλο το αυτοκίνητο.

Ρυθμιζόμενοι αεραγωγοί

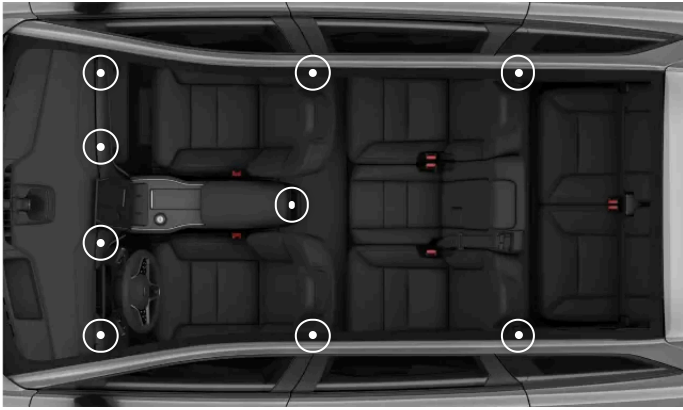

Οι θέσεις των ρυθμιζόμενων αεραγωγών

Οι ρυθμιζόμενοι αεραγωγοί μπορούν να ανακατευθύνουν τη ροή του αέρα.

Λειτουργίες κλιματισμού

Υπάρχουν δύο λειτουργίες κλιματισμού - αυτόματη και χειροκίνητη. Η αυτόματη λειτουργία φροντίζει για τις περισσότερες ρυθμίσεις και λειτουργίες του κλιματισμού αντί για εσάς. Ωστόσο, στη χειροκίνητη λειτουργία, μπορείτε να ελέγχετε μόνοι σας περισσότερες από τις διαθέσιμες ρυθμίσεις και λειτουργίες.

Μπορείτε επίσης να απενεργοποιήσετε το σύστημα κλιματισμού εντελώς.

Σημαντικό

Κίνδυνος σχηματισμού υδρατμών

Αν το σύστημα κλιματισμού απενεργοποιηθεί πλήρως, μπορεί να δημιουργηθούν υδρατμοί στα παράθυρα και να επηρεαστεί η ορατότητα.

Οι λειτουργίες κλιματισμού και οι σχετικές ρυθμίσεις είναι διαθέσιμες στην προβολή κλιματισμού της κεντρικής οθόνης.

4.2.4.1. Ρύθμιση των αεραγωγών

Οι ρυθμίσεις των αεραγωγών γίνονται στην κεντρική οθόνη, καθώς και από τα φυσικά κουμπιά στους αεραγωγούς.

Άνοιγμα και κλείσιμο αεραγωγών

1 Πατήστε στο σύμβολο του ανεμιστήρα στην κάτω γραμμή .



Πατήστε στον αεραγωγό που θέλετε να ανοίξετε ή να κλείσετε.

Ανακατεύθυνση της ροής αέρα

3 Χρησιμοποιήστε τα φυσικά κουμπιά των αεραγωγών για να ανακατευθύνετε τη ροή του αέρα.

4.2.4.2. Ενεργοποίηση της αυτόματης λειτουργίας κλιματισμού

Όταν ενεργοποιείτε την αυτόματη λειτουργία κλιματισμού, το σύστημα κλιματισμού ρυθμίζει αρκετές από τις λειτουργίες του αυτόματα.

Σημείωση

Αν αποπειλήξετε τον κλιματισμό ενώ βρίσκεστε σε αυτόματη λειτουργία κλιματισμού, θα ενεργοποιηθεί η χειροκίνητη λειτουργία κλιματισμού.

1 Πατήστε στο σύμβολο του ανεμιστήρα  στην κάτω γραμμή.

2 Επιλέξτε **Αυτόματα**.

3 Μπορείτε να αλλάξετε την ταχύτητα του ανεμιστήρα και τη θερμοκρασία, αν θέλετε.

4.2.4.3. Ενεργοποίηση της χειροκίνητης λειτουργίας κλιματισμού

Το περιεχόμενο του παρόντος εγχειριδίου αντιπροσωπεύει την κατάσταση του εγχειριδίου χρήσης κατά τη στιγμή της εκτύπωσης και ενδέχεται να μην είναι απόλυτα έγκυρο σε μελλοντικές περιπτώσεις. Για περισσότερες πληροφορίες, ανατρέξτε στην πρώτη σελίδα για να δείτε ολόκληρη τη δήλωση αποποίησης ευθύνης.

Αν ενεργοποιήσετε τη χειροκίνητη λειτουργία κλιματισμού, μπορείτε να ρυθμίσετε την κατεύθυνση ροής του αέρα που προτιμάτε και να ελέγχετε καλύτερα την ένταση των ανεμιστήρων.

- 1 Πατήστε στο σύμβολο του ανεμιστήρα στην κάτω γραμμή .
- 2 Επιλέξτε **Χειροκίνητα**.
- 3 Επιλέξτε την κατεύθυνση ροής αέρα και την ένταση των ανεμιστήρων που προτιμάτε.

4.2.5. Πάγος, υδρατμοί και συστήματα ξεπαγώματος

Όταν επικρατούν χαμηλές θερμοκρασίες, ο πάγος και η υγρασία μπορεί να εμποδίζουν την ορατότητα. Το αυτοκίνητό σας διαθέτει συστήματα ξεπαγώματος, θερμαινόμενο πίσω παρμπρίζ και θερμαινόμενους εξωτερικούς καθρέπτες για να αποφευχθεί κάτι τέτοιο.

Υπάρχουν συστήματα ξεπαγώματος τοποθετημένα στα παράθυρα και τα παρμπρίζ. Οι εξωτερικοί καθρέπτες θερμαίνονται ταυτόχρονα με το πίσω παρμπρίζ. Συνδυαστικά, οι λειτουργίες αυτές αποσκοπούν να εξασφαλίσουν καλή ορατότητα.



4.2.5.1. Ενεργοποίηση της λειτουργίας μέγιστου ξεπαγώματος

Για να ξεθαμπώσει ή να ξεπαγώσει γρήγορα το μπροστινό παρμπρίζ και τα παράθυρα, μπορείτε να ενεργοποιήσετε τη λειτουργία μέγιστου ξεπαγώματος.

Η λειτουργία μέγιστου ξεπαγώματος αυξάνει την ταχύτητα του ανεμιστήρα και τη θερμοκρασία. Ο κλιματισμός είναι ενεργοποιημένος και η ανακυκλοφορία αέρα δεν είναι διαθέσιμη όσο είναι ενεργό το μέγιστο ξεπαγώμα. Όταν η λειτουργία μέγιστου ξεπαγώματος απενεργοποιηθεί ξανά, το σύστημα κλιματισμού επιστρέφει στις προηγούμενες ρυθμίσεις.

Σημείωση

Όταν η λειτουργία μέγιστου ξεπαγώματος χρησιμοποιεί την υψηλή ταχύτητα ανεμιστήρα, το επίπεδο θορύβου των ανεμιστήρων αυξάνεται.



- 1 Πατήστε στο σύμβολο του ανεμιστήρα στην κάτω γραμμή .
- 2 Πατήστε το σύμβολο μέγιστου ξεπαγώματος .

Υποδειξη

Το κουμπί ξεπαγώματος  στην κονσόλα οροφής ενεργοποιεί τη λειτουργία μέγ. ξεπαγώματος καθώς και τη θέρμανση του πίσω παρμπρίζ και των εξωτερικών καθρεπτών. Αν έχετε ήδη ενεργοποιήσει είτε τη λειτουργία μέγ. ξεπαγώματος είτε το πίσω σύστημα ξεπαγώματος μέσω της κεντρικής οθόνης και πατήσετε το κουμπί ξεπαγώματος στην κεντρική κονσόλα, θα ενεργοποιηθεί η δεύτερη λειτουργία. Πατήστε το κουμπί ξεπαγώματος ξανά για να απενεργοποιηθούν και οι δύο λειτουργίες.

4.2.5.2. Ενεργοποίηση της θέρμανσης του πίσω παρμπρίζ και των εξωτερικών καθρεπτών

Ενεργοποιήστε τη θέρμανση του πίσω παρμπρίζ για να ξεθαμπώσει και να ξεπαγώσει.

- 1 Πατήστε στο σύμβολο του ανεμιστήρα στην κάτω γραμμή .
- 2 Πατήστε στο σύμβολο ξεπαγώματος πίσω παρμπρίζ .

Υποδειξη

Κουμπί ξεπαγώματος στην κονσόλα οροφής

Το κουμπί ξεπαγώματος  στην κονσόλα οροφής ενεργοποιεί τη λειτουργία μέγ. ξεπαγώματος καθώς και τη θέρμανση του πίσω παρμπρίζ και των εξωτερικών καθρεπτών. Αν έχετε ήδη ενεργοποιήσει είτε τη λειτουργία μέγ. ξεπαγώματος είτε το πίσω σύστημα ξεπαγώματος μέσω της κεντρικής οθόνης και πατήσετε το κουμπί ξεπαγώματος στην κεντρική κονσόλα, θα ενεργοποιηθεί η δεύτερη λειτουργία. Πατήστε το κουμπί ξεπαγώματος ξανά για να απενεργοποιηθούν και οι δύο λειτουργίες.

Αυτόματη λειτουργία πίσω ξεπαγώματος

Στις ρυθμίσεις κλιματισμού, μπορείτε να ρυθμίσετε το πίσω σύστημα ξεπαγώματος να ενεργοποιείται αυτόματα όταν το αυτοκίνητο τίθεται σε λειτουργία σε χαμηλές θερμοκρασίες.

4.2.6. Κλιματισμός καθισμάτων

Σε χαμηλές θερμοκρασίες, είναι ωραίο το κάθισμά σας να θερμαίνεται ώστε η μετακίνησή σας να είναι πιο άνετη.

Μπορείτε να ρυθμίζετε τη θέρμανση των μπροστινών καθισμάτων από την κεντρική οθόνη.

Το περιεχόμενο του παρόντος εγχειριδίου αντιπροσωπεύει την κατάσταση του εγχειριδίου χρήσης κατά τη στιγμή της εκτύπωσης και ενδέχεται να μην είναι απόλυτα έγκυρο σε μελλοντικές περιπτώσεις. Για περισσότερες πληροφορίες, ανατρέξτε στην πρώτη σελίδα για να δείτε ολόκληρη τη δήλωση αποποίησης ευθύνης.



4.2.6.1. Ενεργοποίηση της θέρμανσης καθισμάτων

Μπορείτε να ενεργοποιήσετε τη λειτουργία θέρμανσης καθισμάτων από την προβολή άνεσης στην κεντρική οθόνη. Μπορείτε να επιλέξετε ανάμεσα σε τρία επίπεδα θέρμανσης.

Προειδοποίηση

Η θέρμανση καθισμάτων δεν πρέπει να χρησιμοποιείται από άτομα που:

- έχουν δυσκολίες στην αίσθηση των μεταβολών της θερμοκρασίας λόγω αισθητηριακής απώλειας.
- έχουν πρόβλημα στον έλεγχο των ρυθμίσεων της θέρμανσης καθισμάτων.

- 1 Ανοίξτε την προβολή άνεσης για το κάθισμα, πατώντας στο αντίστοιχο σύμβολο καθίσματος   στην κάτω γραμμή.
- 2 Επιλέξτε το επίπεδο θέρμανσης που θέλετε.

Για να κλείσετε την προβολή άνεσης, πιέστε το σύμβολο κάτω βέλους στην κάτω γραμμή.

Υποδειξη

Αυτόματη θέρμανση καθισμάτων

Η αυτόματη θέρμανση είναι μια λειτουργία την οποία μπορείτε να εκτιμήσετε όταν επικρατούν χαμηλές θερμοκρασίες. Μεταβείτε στις ρυθμίσεις κλιματισμού, για να ενεργοποιήσετε την αυτόματη ενεργοποίηση.

4.2.7. Κλίμα εσωτερικού κατά τη στάθμευση

Το αυτοκίνητό σας μπορεί να διατηρήσει ένα ευχάριστο κλίμα στο εσωτερικό όταν είναι σταθμευμένο. Μπορείτε επίσης να χρησιμοποιήσετε τον προκλιματισμό στο αυτοκίνητό σας, έτσι ώστε ο χώρος επιβατών να είναι έτοιμος για την επόμενη διαδρομή σας.

Σημείωση

Οι λειτουργίες κλιματισμού κατά τη στάθμευση απενεργοποιούνται αυτόματα όταν συμπληρωθεί ο μέγιστος χρόνος λειτουργίας τους ή όταν το επίπεδο ισχύος της μπαταρίας του αυτοκινήτου είναι πολύ χαμηλό.

Προκλιματισμός

Ο προκλιματισμός ενεργοποιεί αυτόματα την αυτόματη λειτουργία κλιματισμού για τη θέρμανση ή την ψύξη του χώρου επιβατών ώστε να δημιουργηθεί μια ευχάριστη θερμοκρασία πριν μπειτε στο αυτοκίνητό σας. Ρυθμίζει επίσης τη θερμοκρασία της

Το περιεχόμενο του παρόντος εγχειριδίου αντιπροσωπεύει την κατάσταση του εγχειριδίου χρήσης κατά τη στιγμή της εκτύπωσης και ενδέχεται να μην είναι απόλυτα έγκυρο σε μελλοντικές περιπτώσεις. Για περισσότερες πληροφορίες, ανατρέξτε στην πρώτη σελίδα για να δείτε ολόκληρη τη δήλωση αποποίησης ευθύνης.

μπαταρίας για να βοηθήσει την απόδοση και την αυτονομία του αυτοκινήτου σας.

Μπορείτε να προγραμματίσετε εφάπαξ και επαναλαμβανόμενους χρονοδιακόπτες προκλιματισμού στην κεντρική οθόνη ή μέσω της εφαρμογής του αυτοκινήτου για κινητά τηλέφωνα. Ο προκλιματισμός απενεργοποιείται αυτόματα όταν μπαίνετε στο αυτοκίνητο ή όταν επέλθει η προγραμματισμένη ώρα.

Προκειμένου ο προκλιματισμός να είναι διαθέσιμος, η μπαταρία έλξης πρέπει να είναι επαρκώς φορτισμένη. Αν ο προκλιματισμός ξεκινήσει όταν το αυτοκίνητό σας δεν είναι συνδεδεμένο για φόρτιση, η αυτονομία του αυτοκινήτου θα επηρεαστεί.

Σημείωση

Όταν χρησιμοποιείτε τον προκλιματισμό σε ζεστές καιρικές συνθήκες, μπορεί να στάξει συμπύκνωμα κάτω από το αυτοκίνητο. Αυτό είναι φυσιολογικό.

Διατήρηση κλίματος

Μπορείτε να διατηρήσετε ένα ευχάριστο κλίμα στο εσωτερικό του αυτοκινήτου σας όταν είναι σταθμευμένο. Οι λειτουργίες του κλιματισμού και του συστήματος ψυχαγωγίας μπορούν να παραμείνουν σε λειτουργία. Μπορείτε να ενεργοποιήσετε τη λειτουργία διατήρησης κλίματος από την κεντρική οθόνη. Απλά να γνωρίζετε ότι η αυτονομία του αυτοκινήτου μπορεί να επηρεαστεί αν αφήσετε τη ρύθμιση ενεργοποιημένη για πολύ μεγάλο χρονικό διάστημα.

4.2.7.1. Ρύθμιση του χρονοδιακόπτη προκλιματισμού

Μπορείτε να ρυθμίσετε και να ενεργοποιήσετε ένα χρονοδιακόπτη ώστε το αυτοκίνητό σας να προκλιματίζεται για μια συγκεκριμένη ώρα αναχώρησης. Αν θέλετε, μπορείτε να τον ρυθμίσετε να επαναλαμβάνεται σε συγκεκριμένες ημέρες.

Αν επιλέξετε να προθερμάνετε το χώρο των επιβατών, το αυτοκίνητο θα τον ψύξει ή θα τον θερμάνει πριν από την προγραμματισμένη ώρα αναχώρησης. Μπορείτε να ρυθμίσετε τον χρονοδιακόπτη να επαναλαμβάνεται σε εβδομαδιαία βάση ή για μία μόνο ώρα αναχώρησης.

- 1 Πατήστε στο σύμβολο του ανεμιστήρα  στην κάτω γραμμή και μεταβείτε στην επιλογή **Χρονοδιακόπτ..**
- 2 Μεταβείτε στην επιλογή **Χρονοδιακόπτες κλιματισμού** → **Προσθ. χρονοδιακ..**
- 3 Επιλέξτε μια ώρα αναχώρησης.
 - > Ο χρονοδιακόπτης έχει οριστεί.

Ρύθμιση ενός χρονοδιακόπτη να λειτουργεί κατ' επανάληψη

- 4 Ενεργοποιήστε την επιλογή **Εβδομαδιαία επανάληψη** για να ορίσετε ένα εβδομαδιαίο χρονοδιάγραμμα και επιλέξτε μία ή περισσότερες ημέρες της εβδομάδας.
- 5 Πατήστε **Αποθήκευση**.

Μπορείτε να ενεργοποιήσετε έναν χρονοδιακόπτη που υπάρχει ήδη από την επιλογή **Χρονοδιακόπτες κλιματισμού**.

4.2.7.2. Διατήρηση ενεργού κλιματισμού κατά τη στάθμευση

Μπορείτε να ενεργοποιήσετε τη λειτουργία διατήρησης κλιματισμού ενεργού για να διατηρείται ευχάριστη θερμοκρασία στο αυτοκίνητο κατά την απουσία σας.

Προειδοποίηση

Ποτέ μην αφήνετε παιδιά ή κατοικίδια χωρίς επίβλεψη μέσα στο αυτοκίνητο. Είστε υπεύθυνοι για την ασφάλεια και την ευημερία τους. Ορισμένες περιοχές έχουν νόμους που απαγορεύουν την παραμονή ατόμων και κατοικίδιων μέσα σε κλειδωμένο αυτοκίνητο.

Σημείωση

Η λειτουργία Διατήρηση κλιματισμού θα απενεργοποιηθεί αυτόματα όταν συμπληρωθεί ο μέγιστος χρόνος λειτουργίας, όταν μειωθεί πολύ το επίπεδο ισχύος της μπαταρίας του αυτοκινήτου ή όταν ξεκινήσετε έναν νέο κύκλο οδήγησης. Αν την ενεργοποιήσετε όταν η στάθμη μπαταρίας του αυτοκινήτου σας είναι ήδη χαμηλή, η μέγιστη διάρκεια λειτουργίας θα είναι μικρότερη.

- 1 Πατήστε στο σύμβολο του ανεμιστήρα στην κάτω γραμμή .
- 2 Μεταβείτε στην επιλογή **Χρονοδιακόπτ.** → **Διατήρηση του κλιματισμού ενεργού**.
- 3 Πατήστε **Έναρξη**.
- 4 Επιβεβαιώστε την επιλογή σας.

Πατήστε **Διακοπή** για να απενεργοποιηθεί ξανά.

4.2.8. Ποιότητα αέρα

Το αυτοκίνητό σας έχει σχεδιαστεί έτσι, ώστε να παρέχει ένα ευχάριστο και υγιεινό κλίμα στον χώρο επιβατών. Το φίλτράρισμα του αέρα βοηθά στην απομάκρυνση των οσμών, οσίων και σωματιδίων από τον χώρο επιβατών.

Φίλτρο αέρα χώρου επιβατών

Ο αέρας που εισέρχεται στον χώρο επιβατών φιλτράρεται πρώτα μέσω του συστήματος κλιματισμού. Για να διασφαλιστεί η υψηλή απόδοση, το φίλτρο πρέπει να αντικαθίσταται τακτικά. Αν το φίλτρο υποβάλλεται σε εντατική χρήση, όπως παρατεταμέ-

Το περιεχόμενο του παρόντος εγχειριδίου αντιπροσωπεύει την κατάσταση του εγχειριδίου χρήσης κατά τη στιγμή της εκτύπωσης και ενδέχεται να μην είναι απόλυτα έγκυρο σε μελλοντικές περιπτώσεις. Για περισσότερες πληροφορίες, ανατρέξτε στην πρώτη σελίδα για να δείτε ολόκληρη τη δήλωση αποποίησης ευθύνης.

νη οδήγηση σε περιοχές με αιθαλομίχλη ή σκόνη, τότε πρέπει να αντικαθίσταται συχνότερα. Αν δεν είστε σίγουροι για το είδος του φίλτρου που πρέπει να χρησιμοποιήσετε, επικοινωνήστε με το τμήμα υποστήριξης πελατών της Volvo.

Σύστημα ποιότητας αέρα

Ο αέρας στον χώρο των επιβατών καθαρίζεται:

- φιλτράροντας ουσίες που προκαλούν αλλεργίες και άσθμα.
- απομακρύνοντας αέρια και σωματίδια για τη μείωση των δυσάρεστων οσμών.
- απομακρύνοντας ρύπους του αέρα, όπως σωματίδια.

Αν οι αισθητήρες ποιότητας αέρα ανιχνεύσουν ρύπους στον εξωτερικό αέρα, η εισαγωγή αέρα κλείνει και ενεργοποιείται η ανακυκλοφορία του εσωτερικού αέρα.

Καθαρισμός του αέρα

Για να διασφαλιστεί η καλή ποιότητα του αέρα, το αυτοκίνητό σας διαθέτει μια λειτουργία καθαρισμού του αέρα. Όταν είναι ενεργοποιημένη, η ποιότητα του αέρα στο χώρο των επιβατών βελτιώνεται γρήγορα.

CleanZone

Το CleanZone επισημαίνει αν πληρούνται ή όχι οι προϋποθέσεις για καλή ποιότητα του αέρα.

4.2.8.1. Ένδειξη ποιότητας αέρα

Η καρτέλα Ποιότητα αέρα στην προβολή κλιματισμού της κεντρικής οθόνης σας παρέχει πληροφορίες για την ποιότητα του αέρα τόσο εντός όσο και εκτός του αυτοκινήτου.

Στην καρτέλα Ποιότητα αέρα επισημαίνεται η ποιότητα του εσωτερικού και του εξωτερικού αέρα. Ένας αισθητήρας μετρά την ποσότητα σωματιδίων μεγέθους κάτω των από 2,5 μm στον χώρο επιβατών. Οι πληροφορίες για την ποσότητα των ρύπων έξω από το αυτοκίνητο παρέχονται από μια ανεξάρτητη υπηρεσία και βασίζονται σε μοντελοποιημένα δεδομένα.

Υποδειξη

Για ορισμένες περιοχές υπάρχουν πληροφορίες σχετικά με τα επίπεδα γύρης. Πατήστε **Ποιότητα αέρα και γύρη** για να δείτε πιο λεπτομερείς πληροφορίες.

4.2.8.2. Καθαρισμός του αέρα

Για να διασφαλιστεί η καλή ποιότητα αέρα, το αυτοκίνητό σας διαθέτει διάφορες δυνατότητες καθαρισμού του αέρα.

Το αυτοκίνητό σας έχει πολλαπλές λειτουργίες για την εξασφάλιση καλής ποιότητας αέρα. Ορισμένες από αυτές είναι παθητικές και ορισμένες μπορείτε να τις χειρίζεστε από την κεντρική οθόνη.

4.2.8.2.1. Προηγμένος καθαρισμός αέρα

Σκοπός του προηγμένου καθαρισμού του αέρα είναι να ελαχιστοποιηθεί η ποσότητα επικίνδυνων σωματιδίων και επιβλαβών αερίων στο χώρο των επιβατών.

Ο προηγμένος καθαρισμός αέρα είναι πάντοτε ενεργός, εκτός αν λειτουργεί η ανακυκλοφορία αέρα ή αν είναι απενεργοποιημένο το σύστημα κλιματισμού. Μπορείτε να δείτε αν είναι ενεργός ή όχι στην καρτέλα Ποιότητα αέρα της προβολής κλιματισμού.

4.2.8.2.2. Εστιασμένος καθαρισμός αέρα

Μπορείτε να βελτιώσετε την ποιότητα του αέρα στον χώρο επιβατών ενεργοποιώντας τον εστιασμένο καθαρισμό αέρα. Αυτή η λειτουργία μειώνει τον αριθμό των ανεπιθύμητων σωματιδίων στον αέρα.

Όταν ενεργοποιείτε τον εστιασμένο καθαρισμό αέρα, το αυτοκίνητό σας δίνει προτεραιότητα στη μείωση της περιεκτικότητας σωματιδίων στον εισερχόμενο αέρα έναντι της άνεσης από τον κλιματισμό. Αυτό περιορίζει ορισμένες από τις άλλες λειτουργίες άνεσης του κλιματισμού, όπως η μείωση της έντασης των ανεμιστήρων.

Η έκπτωση στην άνεση οφείλεται στο γεγονός ότι το σύστημα κλιματισμού ανακυκλώνει μεγαλύτερες ποσότητες αέρα. Αυτό γίνεται πιο αισθητό όταν υπάρχουν πολλοί επιβάτες στο αυτοκίνητο.

Ενεργοποίηση εστιασμένου καθαρισμού αέρα

Ο εστιασμένος καθαρισμός αέρα δίνει προτεραιότητα στη μείωση του αριθμού των ανεπιθύμητων σωματιδίων αέρα στο αυτοκίνητο έναντι άλλων λειτουργιών άνεσης του κλιματισμού. Μπορείτε να τον ενεργοποιήσετε στην προβολή κλιματισμού στην κεντρική οθόνη.

Η λειτουργία εστιασμένου καθαρισμού του αέρα καθαρίζει γρήγορα τον αέρα στον χώρο των επιβατών, προκειμένου να απαλλαγεί από τα ανεπιθύμητα σωματίδια. Όταν είναι ενεργή, έχει προτεραιότητα έναντι άλλων λειτουργιών του κλιματισμού.

Σημαντικό

Όταν είναι ενεργοποιημένος ο εστιασμένος καθαρισμός αέρα, η άνεση κλιματισμού και ο αερισμός μειώνονται. Αυτό μπορεί να οδηγήσει σε υδρατμούς που θαμπώνει τα παράθυρα και επηρεάζει αρνητικά την ορατότητα.

1 Πατήστε στο σύμβολο του ανεμιστήρα  στην κάτω γραμμή.

Το περιεχόμενο του παρόντος εγχειριδίου αντιπροσωπεύει την κατάσταση του εγχειριδίου χρήσης κατά τη στιγμή της εκτύπωσης και ενδέχεται να μην είναι απόλυτα έγκυρο σε μελλοντικές περιπτώσεις. Για περισσότερες πληροφορίες, ανατρέξτε στην πρώτη σελίδα για να δείτε ολόκληρη τη δήλωση αποποίησης ευθύνης.

2 Μεταβείτε στην επιλογή **Ποιότητα αέρα** → **Εστιασμένος καθαρισμός αέρα**.

3 Πατήστε το σύμβολο του εστιασμένου καθαρισμού αέρα .

4 Πατήστε **Ενεργοποίηση**.

➤ Εμφανίζεται η ένδειξη **Εστιασμένος** κάτω από το σύμβολο του ανεμιστήρα  στην κάτω γραμμή όταν είναι ενεργός ο εστιασμένος καθαρισμός αέρα.

Σημείωση

Συνιστάται να μη χρησιμοποιείτε τον εστιασμένο καθαρισμό αέρα για μεγάλα χρονικά διαστήματα, διότι ο αέρας στο χώρο επιβατών μπορεί να γίνει αποπνικτικός. Αφού καθαριστεί ο αέρας στο εσωτερικό του αυτοκινήτου, ο εστιασμένος καθαρισμός αέρα δεν έχει περαιτέρω όφελος, οπότε μπορείτε να τον απενεργοποιήσετε.

Πατήστε στο σύμβολο του εστιασμένου καθαρισμού αέρα  για να απενεργοποιηθεί. Μπορείτε επίσης να απενεργοποιήσετε τον εστιασμένο καθαρισμό αέρα ενεργοποιώντας άλλες λειτουργίες κλιματισμού.

4.2.8.3. CleanZone

Το CleanZone είναι μια λειτουργία ποιότητας αέρα που ελέγχει και επισημαίνει αν πληρούνται ή όχι όλες οι προϋποθέσεις για την παροχή αέρα καλής ποιότητας.

Μπορείτε να βρείτε πληροφορίες σχετικά με την ποιότητα του αέρα στην καρτέλα ποιότητας αέρα της προβολής κλιματισμού. Η λειτουργία CleanZone επιτυγχάνεται αν πληρούνται όλες οι προϋποθέσεις για την εξασφάλιση καλής ποιότητας αέρα στον χώρο επιβατών. Αν δεν μπορεί να επιτευχθεί, μπορείτε να δείτε στην κεντρική οθόνη ποια προϋπόθεση εξακολουθεί να μην πληροίται.

4.2.8.4. Ενεργοποίηση της ανακυκλοφορίας αέρα

Η ανακυκλοφορία αέρα συμβάλλει ώστε ο επιβλαβής ή δύσσομος αέρας να παραμένει έξω από τον χώρο επιβατών. Σε ορισμένες περιπτώσεις, ενεργοποιείται αυτόματα, αλλά μπορείτε επίσης να την ενεργοποιήσετε χειροκίνητα από την προβολή κλιματισμού.

Από προεπιλογή, το σύστημα κλιματισμού αποφασίζει αυτόματα για την ανακύκλωση του αέρα ανάλογα με ορισμένες περιβαλλοντικές συνθήκες. Αν ο αισθητήρας ποιότητας αέρα διαπιστώσει ότι ο εξωτερικός αέρας είναι ρυπαρός, το αυτοκίνητό σας κλείνει αυτόματα την εισαγωγή του αέρα και ανακυκλώνει τον αέρα στον χώρο των επιβατών. Μπορείτε επίσης να ενεργοποιήσετε χειροκίνητα τη σταθερή ανακυκλοφορία αέρα για να κλείσετε την εισαγωγή αέρα, αν επιθυμείτε.



 **Σημαντικό**

Αν ο αέρας ανακυκλοφορεί για μεγάλο χρονικό διάστημα, μπορεί να θαμπώσουν τα παράθυρα, γεγονός που μπορεί να επηρεάσει την ορατότητα.

 **Σημείωση**

Η ανακυκλοφορία αέρα δεν είναι διαθέσιμη όταν είναι ενεργή η λειτουργία μέγιστου ξεπαγώματος.

Αν ενεργοποιηθεί χειροκίνητα, η ανακυκλοφορία αέρα θα διακοπεί μετά από λίγο.

- 1 Πατήστε στο σύμβολο του ανεμιστήρα  στην κάτω γραμμή.
- 2 Πατήστε στο σύμβολο ανακυκλοφορίας .

4.2.9. Σύστημα κλιματισμού

Ο ρόλος του ηλεκτρονικού συστήματος κλιματισμού του αυτοκινήτου είναι να παρέχει σε όλους τους επιβαίνοντες στο αυτοκίνητο ένα ευχάριστο περιβάλλον.

Όλες οι λειτουργίες του συστήματος κλιματισμού ελέγχονται μέσω της κεντρικής οθόνης.

Το αυτοκίνητό σας χρησιμοποιεί αισθητήρες για τον αυτόματο έλεγχο διαφόρων λειτουργιών, οι οποίες έχουν σχεδιαστεί για να παρέχουν άνετο κλίμα στην καμπίνα ανά πάσα στιγμή.

 **Υποδειξη**

Μπορείτε να χειριστείτε τις περισσότερες από τις λειτουργίες του συστήματος κλιματισμού με φωνητικό χειρισμό. Οι περισσότερες λειτουργίες προϋποθέτουν σύνδεση στο διαδίκτυο για να χρησιμοποιηθούν με φωνητικό χειρισμό.

4.2.9.1. Ζώνες κλιματισμού

Ο χώρος επιβατών του αυτοκινήτου σας χωρίζεται σε διαφορετικές ζώνες κλιματισμού. Αυτές οι ζώνες επιτρέπουν στους επιβάτες να ρυθμίζουν ξεχωριστά τη θερμοκρασία που προτιμούν, ώστε να απολαμβάνουν ένα άνετο περιβάλλον.



Υπάρχουν διαφορετικές ζώνες κλιματισμού στον χώρο επιβατών του αυτοκινήτου σας. Όλες οι ζώνες συγχρονίζονται άμεσα με τις προτιμώμενες ρυθμίσεις κλιματισμού του οδηγού ως προεπιλογή. Ωστόσο, οι πίσω ζώνες μπορούν να έχουν τη δική τους ξεχωριστή ρύθμιση θερμοκρασίας.

4.2.9.2. Αισθητή και πραγματική θερμοκρασία

Η αισθητή θερμοκρασία επηρεάζεται από περισσότερους παράγοντες από την πραγματική θερμοκρασία του αέρα γύρω σας. Γνωρίζοντας τη διαφορά ανάμεσα στην αισθητή και την πραγματική θερμοκρασία, μπορείτε να βελτιώσετε την εμπειρία σας από τον κλιματισμό.

Το αν αισθάνεστε τον αέρα στο αυτοκίνητό σας ζεστό ή κρύο εξαρτάται από τη θερμοκρασία του καθώς και από διάφορους άλλους παράγοντες. Αυτοί οι παράγοντες περιλαμβάνουν τη θερμοκρασία του σώματός σας, τη ροή του αέρα και την υγρασία στο αυτοκίνητο και το αν εκτίθεστε άμεσα στο φως του ήλιου. Όταν αλλάζετε τη ρύθμιση της θερμοκρασίας, το αυτοκίνητο συνυπολογίζει μερικούς από τους παράγοντες που συμβάλλουν στη θερμοκρασία που αντιλαμβάνεστε ως αισθητή. Στη συνέχεια, το αυτοκίνητο προσαρμόζει συνεχώς τις λειτουργίες του κλιματισμού ώστε το κλίμα στο εσωτερικό να προσεγγίζει τη θερμοκρασία που επιλέξατε. Αυτό σημαίνει ότι η πραγματική θερμοκρασία στο αυτοκίνητό σας μπορεί να διαφέρει από τη θερμοκρασία που επιλέξατε, ώστε να απολαμβάνετε μια πιο σταθερή εμπειρία άνεσης από το σύστημα κλιματισμού.

Το αυτοκίνητό σας λαμβάνει υπόψη την έκθεση στο ηλιακό φως κατά τη ρύθμιση του κλιματισμού στο εσωτερικό. Για παράδειγμα, αν ο ήλιος προσπίπτει στην πλευρά του οδηγού, μπορεί να ρυθμίσει τη ροή του αέρα και τη θερμοκρασία ώστε να αντισταθμίσει την αισθητή θερμοκρασία σε αυτή την πλευρά.

4.2.9.3. Αισθητήρες κλιματισμού

Υπάρχουν αρκετοί αισθητήρες κλιματισμού στο εσωτερικό και εξωτερικά του αυτοκινήτου σας. Αυτοί οι αισθητήρες συμβάλλουν ώστε να διασφαλιστεί ένα ευχάριστο κλίμα στο χώρο επιβατών.

Για να μπορούν οι αισθητήρες στο εσωτερικό να αποδίδουν όπως πρέπει, είναι σημαντικό να μην είναι καλυμμένοι.

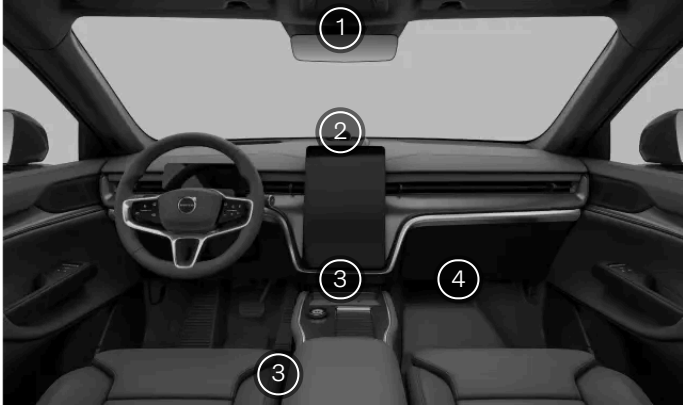

- ① Αισθητήρας υγρασίας στην κονσόλα του εσωτερικού καθρέπτη.
- ② Αισθητήρας ηλιακού φωτός στην επάνω πλευρά του ταμπλό.
- ③ Αισθητήρας θερμοκρασίας χώρου επιβατών κάτω από την κεντρική οθόνη.
- ③ Αισθητήρας θερμοκρασίας χώρου επιβατών ανάμεσα στην επιμήκη κονσόλα και το κάθισμα του οδηγού.
- ④ Αισθητήρας αιωρούμενων σωματιδίων κάτω από το ντουλαπάκι του συνοδηγού.

Ο αισθητήρας εξωτερικής θερμοκρασίας βρίσκεται στην κάτω πλευρά του αυτοκινήτου.

4.2.9.4. Θερμαντήρες

Αν η θερμοκρασία περιβάλλοντος είναι χαμηλότερη από τη θερμοκρασία που προτιμάτε στο αυτοκίνητό σας, το σύστημα θέρμανσης μπορεί να συμβάλει ώστε να διασφαλιστεί ευχάριστη θερμοκρασία στο εσωτερικό του οχήματος.

Ηλεκτρικός θερμαντήρας

Ο ηλεκτρικός θερμαντήρας τροφοδοτείται από την μπαταρία έλξης του αυτοκινήτου. Χρησιμοποιείται για τη θέρμανση της μπαταρίας και για τη θέρμανση του χώρου επιβατών στη διάρκεια του προκλιματισμού.

Αν το επίπεδο φόρτισης της μπαταρίας έλξης είναι πολύ χαμηλό, ο θερμαντήρας απενεργοποιείται.

Αντλία θερμότητας

Η αντλία θερμότητας λειτουργεί κυρίως ως παράγοντας αύξησης της αυτονομίας. Σε χαμηλές θερμοκρασίες, η αντλία θερμότητας συμβάλλει στη θέρμανση του χώρου επιβατών, ενώ χρησιμοποιεί λιγότερη ενέργεια σε σύγκριση με τον ηλεκτρικό θερμαντήρα, ώστε η ισχύς της μπαταρίας να είναι διαθέσιμη για περισσότερη ώρα. Η αντλία θερμότητας λειτουργεί τόσο κατά τον προκλιματισμό όσο και κατά την οδήγηση. Βοηθά επίσης να διατηρηθεί η μπαταρία έλξης στην επιθυμητή θερμοκρασία λειτουργίας.

4.3. Παράθυρα και υαλοπίνακες

Το περιεχόμενο του παρόντος εγχειριδίου αντιπροσωπεύει την κατάσταση του εγχειριδίου χρήσης κατά τη στιγμή της εκτύπωσης και ενδέχεται να μην είναι απόλυτα έγκυρο σε μελλοντικές περιπτώσεις. Για περισσότερες πληροφορίες, ανατρέξτε στην πρώτη σελίδα για να δείτε ολόκληρη τη δήλωση αποποίησης ευθύνης.

Το αυτοκίνητό σας διαθέτει πολλά διαφορετικά παράθυρα και υαλοπίνακες. Πολλά από αυτά είναι λαμιναρισμένα για προστιθέμενη ασφάλεια και προστασία. Η τεχνική πολλαπλών επιστρώσεων παρέχει επίσης καλύτερη ηχομόνωση στον χώρο επιβατών.

Όλα τα λαμιναρισμένα παράθυρα, με εξαίρεση το παρμπρίζ και την πανοραμική οροφή, φέρουν ένα σύμβολο λαμιναρισμένου κρυστάλλου.



Σημείωση

Φροντίστε να μη χρησιμοποιήσετε φιμέ μεμβράνη με μεταλλική επίστρωση επιφάνειας στο μπροστινό ή το πίσω παρμπρίζ. Αυτό μπορεί να προκαλέσει προβλήματα με τη λήψη σήματος, διότι οι κεραίες βρίσκονται σε αυτό το σημείο.

4.3.1. Χειρισμός των παραθύρων

Μπορείτε να χρησιμοποιείτε τους ηλεκτρικούς διακόπτες στα πάνελ πόρτας για να χειριστείτε τα παράθυρα. Από τους διακόπτες στην πόρτα του οδηγού μπορείτε να χειρίζεστε όλα τα παράθυρα του αυτοκινήτου σας, ενώ οι διακόπτες τόσο του μπροστινού όσο και του πίσω συνοδηγού περιορίζονται στον χειρισμό των αντίστοιχων παραθύρων.

Τα ηλεκτρικά παράθυρα μπορεί να εξακολουθούν να λειτουργούν για λίγο αφότου βγείτε από το αυτοκίνητο. Αυτό πρέπει να το έχετε κατά νου όταν αφήνετε το αυτοκίνητο χωρίς επίβλεψη.

Προειδοποίηση

Να έχετε πάντοτε υπόψη σας τους κινδύνους ασφαλείας κατά τον χειρισμό των παραθύρων. Τα κινούμενα μέρη του αυτοκινήτου μπορούν να προκαλέσουν τραυματισμό παιδιών ή άλλων επιβατών, καθώς και ζημιά σε αντικείμενα.

- Βεβαιωθείτε ότι βλέπετε καλά τα παράθυρα που χειρίζεστε.
- Μην επιτρέπετε σε παιδιά να παίζουν με τα χειριστήρια των παραθύρων.
- Ποτέ μην αφήνετε παιδιά μόνα τους μέσα στο αυτοκίνητο.
- Ποτέ μην περνάτε αντικείμενα ή μέρη του σώματος μέσα από ένα ανοικτό παράθυρο, ακόμη κι αν το ηλεκτρικό σύστημα του αυτοκινήτου είναι πλήρως αποσυνδεδεμένο.

Όλα τα παράθυρα διαθέτουν ενσωματωμένη προστασία από παγίδευση, για να βοηθά στην αποφυγή τραυματισμών. Διαβάστε οπωσδήποτε τις σχετικές πληροφορίες για την προστασία από παγίδευση στην αντίστοιχη ξεχωριστή ενότητα του εγχειριδίου.

Για να λειτουργήσουν τα παράθυρα, πρέπει να υπάρχει κλειδί μέσα ή κοντά στο αυτοκίνητο. Αν χρησιμοποιείτε κάρτα-κλειδί ή αν το τηλεχειριστήριο χωρίς κουμπιά έχει αποφορτιστεί, πρέπει να τοποθετηθεί στη μονάδα ανάγνωσης καρτών για να μπορέσετε να χειριστείτε τα παράθυρα.

Σημείωση

Καταστάσεις όπου δεν είναι δυνατό το άνοιγμα των παραθύρων.

- Τα παράθυρα δεν μπορούν να ανοίξουν σε ταχύτητες άνω των 180 χλμ/ω περίπου (112 μω), μπορούν όμως να κλείσουν.
- Σε πολύ χαμηλές θερμοκρασίες, τα παράθυρα μπορεί να παγώσουν και δεν θα μπορείτε να τα χειριστείτε.

1

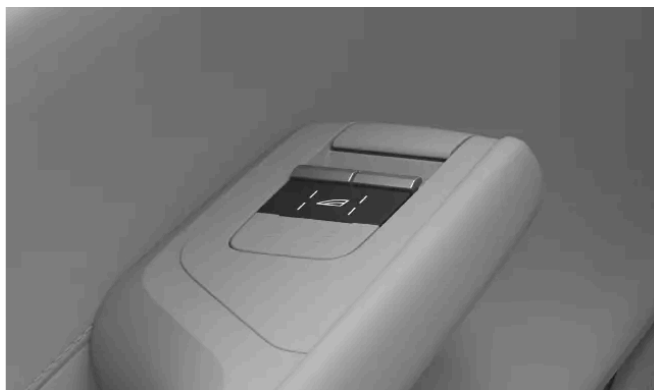

Πατήστε στο σύμβολο του παραθύρου  για να χειριστείτε εναλλάξ τα μπροστινά και τα πίσω παράθυρα. Οι λυχνίες δίπλα στο σύμβολο δείχνουν ποιο παράθυρο είναι επιλεγμένη τη συγκεκριμένη στιγμή.

2 Χρησιμοποιήστε τους διακόπτες για το άνοιγμα ή το κλείσιμο των παραθύρων:

- Πιέζοντας ή τραβώντας ελαφρά τον διακόπτη, μπορείτε να χειρίζεστε χειροκίνητα το παράθυρο μέχρι να αφήσετε τον διακόπτη.
- Αν πιέσετε ή τραβήξετε τελείως τον διακόπτη, το παράθυρο κινείται αυτόματα ακόμα και αν αφήσετε τον διακόπτη. Για να διακόψετε την κίνηση, μετακινήστε τον διακόπτη στην αντίθετη κατεύθυνση.

Υποδειξη

Μείωση θορύβου

Ένας τρόπος να μειώσετε τον θόρυβο από τον αέρα όταν τα πίσω παράθυρα είναι ανοικτά, είναι να ανοίξετε λίγο και τα μπροστινά παράθυρα.

Κλειδαριά ασφαλείας παιδιών

Μπορείτε να απενεργοποιήσετε τους διακόπτες των πίσω παραθύρων στις ρυθμίσεις. Αυτό εμποδίζει τους επιβάτες των πίσω καθισμάτων να χειριστούν τα παράθυρα.

Σημείωση

Αν η αυτόματη κίνηση των παραθύρων ή η προστασία κατά της παγίδευσης δεν λειτουργεί σωστά, τα παράθυρα ίσως χρειάζονται επαναρύθμιση. Μπορείτε να μάθετε πώς γίνεται αυτό σε ξεχωριστή ενότητα του εγχειριδίου.

4.3.2. Προστασία κατά της παγίδευσης δακτύλων

Για να αποφεύγονται τραυματισμοί από τα ηλεκτρικά παράθυρα και άλλα κινούμενα μέρη, το αυτοκίνητό σας διαθέτει ένα ενσωματωμένο σύστημα προστασίας κατά της παγίδευσης δακτύλων. Οι επιβάτες θα πρέπει να θυμούνται επίσης τις ορθές πρακτικές χρήσης προκειμένου να μειώνεται ο κίνδυνος παγίδευσης στα κινούμενα μέρη ή σε εξαρτήματα που κλείνουν.

Αν κάτι εμποδίσει το παράθυρο να κλείσει, θα σταματήσει να κινείται και θα κατέβει ελαφρώς δίνοντάς σας τη δυνατότητα να αφαιρέσετε το εμπόδιο. Κατά παρόμοιο τρόπο, το πίσω καπό διαθέτει επίσης προστασία από παγίδευση κατά το άνοιγμα ή το κλείσιμο.

Προειδοποίηση

Να έχετε πάντοτε υπόψη σας τους κινδύνους ασφαλείας κατά τον χειρισμό των παραθύρων. Τα κινούμενα μέρη του αυτοκινήτου μπορούν να προκαλέσουν τραυματισμό παιδιών ή άλλων επιβατών, καθώς και ζημιά σε αντικείμενα.

- Βεβαιωθείτε ότι έχετε καθαρή εικόνα των παραθύρων που χειρίζεστε.
- Μην επιτρέπετε σε παιδιά να παίζουν με τα χειριστήρια των παραθύρων.
- Ποτέ μην αφήνετε παιδιά μόνα τους μέσα στο αυτοκίνητο.
- Ποτέ μην περνάτε αντικείμενα ή μέρη του σώματος μέσα από ένα ανοικτό παράθυρο, ακόμη κι αν το ηλεκτρικό σύστημα του αυτοκινήτου είναι πλήρως αποσυνδεδεμένο.

Αν το αυτόματο κλείσιμο ενός παραθύρου σταματήσει λόγω εμποδίων, όπως ο πάγος, μπορείτε ακόμη να δοκιμάσετε να κλείσετε το παράθυρο χειρωνακτικά συνεχίζοντας να τραβάτε τον διακόπτη. Ωστόσο, προσπαθήστε πάντα να απομακρύνετε πρώτα το εμπόδιο και βεβαιωθείτε ότι τίποτα δεν εμποδίζει τη διαδρομή του παραθύρου, πριν προσπαθήσετε ξανά να το κλείσετε.

Αν υπάρχει κάποιο πρόβλημα με την προστασία από παγίδευση, μπορείτε να προσπαθήσετε να επιλύσετε το πρόβλημα με επαναφορά του παραθύρου.

Προειδοποίηση

Η προστασία από παγίδευση των ηλεκτρικών παραθύρων ενδέχεται να μην λειτουργήσει, αν το αυτοκίνητο χάσει τη θέση του εκάστοτε παραθύρου. Όταν κάνετε επαναφορά ρυθμίσεων για την αυτόματη κίνηση των παραθύρων, οι θέσεις των παραθύρων βαθμονομούνται εκ νέου. Να πραγματοποιείτε πάντοτε επαναφορά, ώστε να βεβαιώνετε ότι οι θέσεις παραθύρων είναι σωστά βαθμονομημένες, αν:

- το αυτοκίνητο έχει χάσει ισχύ, για παράδειγμα αν έχει αποσυνδεθεί η μπαταρία 12 V.
- η αυτόματη κίνηση των παραθύρων δεν λειτουργεί σωστά.

Με αυτό τον τρόπο γίνεται επαναφορά της αυτόματης λειτουργίας των παραθύρων και η λειτουργία προστασίας από παγίδευση ενεργοποιείται εκ νέου.

4.3.3. Επαναφορά παραθύρων

Το περιεχόμενο του παρόντος εγχειριδίου αντιπροσωπεύει την κατάσταση του εγχειριδίου χρήσης κατά τη στιγμή της εκτύπωσης και ενδέχεται να μην είναι απόλυτα έγκυρο σε μελλοντικές περιπτώσεις. Για περισσότερες πληροφορίες, ανατρέξτε στην πρώτη σελίδα για να δείτε ολόκληρη τη δήλωση αποποίησης ευθύνης.

Αν αντιμετωπίζετε προβλήματα με ένα ηλεκτροκίνητο παράθυρο, ίσως χρειαστεί επαναφορά. Με αυτό τον τρόπο, το αυτοκίνητο μπορεί να επαναρυθμίσει τη θέση του, ώστε να αποκατασταθεί τόσο η προστασία κατά της παγίδευσης δακτύλων όσο και η αυτόματη λειτουργία των παραθύρων.

Σφάλματα βαθμονόμησης

Το αυτοκίνητό σας παρακολουθεί συνεχώς τα παράθυρά σας και τη θέση τους. Ορισμένες φορές, μπορεί να προκύψει κάποιο σφάλμα εξαιτίας του οποίου το αυτοκίνητο ενδέχεται να θεωρήσει ότι η θέση ενός παραθύρου είναι διαφορετική από ό,τι είναι στην πραγματικότητα. Αυτό μπορεί να προκαλέσει σφάλματα με τη λειτουργία αυτόματου κλεισίματος, καθώς και με την προστασία κατά της παγίδευσης δακτύλων. Αν υπάρχει σφάλμα βαθμονόμησης σε ένα παράθυρο, μπορείτε να πραγματοποιήσετε επαναφορά εσείς οι ίδιοι σας ή με τη βοήθεια ενός εξουσιοδοτημένου συνεργείου της Volvo.

Υπάρχουν δύο διαφορετικά σφάλματα βαθμονόμησης που μπορεί να επηρεάσουν τη βαθμονόμηση του παραθύρου. Αν το σύστημα παρακολούθησης παραθύρων καταγράψει σφάλμα βαθμονόμησης, η λειτουργία αυτόματου κλεισίματος απενεργοποιείται. Αν το σφάλμα δεν εντοπιστεί, η λειτουργία αυτόματου κλεισίματος μπορεί να εξακολουθεί να επενεργεί σε κάποιον βαθμό, αλλά όχι όπως πρέπει,

Οι δύο τύποι σφαλμάτων βαθμονόμησης είναι οι εξής:

- Απόκλιση κάτω** Το παράθυρο βρίσκεται χαμηλότερα από την καταγεγραμμένη θέση παραθύρου του αυτοκινήτου. Σε αυτή την περίπτωση, το παράθυρο δεν μπορεί να κλείσει, διότι το αυτοκίνητο θεωρεί ότι έχει κλείσει πριν φτάσει τέρμα πάνω. Μπορείτε να επαναβαθμονομήσετε εσείς οι ίδιοι ένα παράθυρο που παρουσιάζει αυτό το σφάλμα.
- Απόκλιση πάνω** Το παράθυρο βρίσκεται ψηλότερα από την καταγεγραμμένη θέση παραθύρου του αυτοκινήτου. Οι χειροκίνητοι διακόπτες λειτουργούν, ωστόσο αν χρησιμοποιήσετε το αυτόματο κλείσιμο, το παράθυρο θα κλείσει και θα κατέβει ξανά προς τα κάτω. Αυτό οφείλεται στο γεγονός ότι το σύστημα καταγράφει την επάνω τερματική θέση του παραθύρου ως εμπόδιο και ενεργοποιεί την προστασία κατά της παγίδευσης δακτύλων. Δεν υπάρχει τρόπος να επαναβαθμονομήσετε εσείς οι ίδιοι ένα παράθυρο με αυτή την απόκλιση. Αντί αυτού, επικοινωνήστε με ένα εξουσιοδοτημένο συνεργείο της Volvo.

Σημαντικό

Το σύστημα προστασίας κατά της παγίδευσης δακτύλων μπορεί να μη λειτουργεί σωστά, μέχρι να γίνει επαναφορά του παραθύρου, αφού πλέον δεν είναι βαθμονομημένο.

Πριν από την επαναφορά ενός παραθύρου, βεβαιωθείτε ότι είναι εντελώς κλειστό. Μπορείτε να αναγκάσετε το παράθυρο να κλείσει εντελώς, παρακάμπτοντας το σύστημα αυτόματου κλεισίματος του παραθύρου. Τραβήξτε τον διακόπτη του παραθύρου στη χειροκίνητη θέση τρεις φορές γρήγορα διαδοχικά και, στη συνέχεια, κλείστε το παράθυρο χειροκίνητα.

Επαναρύθμιση παραθύρου

- 1 Πατήστε ελαφρά τον διακόπτη του παραθύρου μέχρι το παράθυρο να ανοίξει εντελώς.
 - 2 Τραβήξτε ελαφρά τον διακόπτη μέχρι το παράθυρο να κλείσει εντελώς.
- Η επαναβαθμονόμηση έχει πλέον ολοκληρωθεί, γίνεται εκ νέου ενεργοποίηση της προστασίας κατά της παγίδευσης και της αυτόματης κίνησης του παραθύρου.

Βεβαιωθείτε ότι το παράθυρο λειτουργεί σωστά, αφού ακολουθήσετε τα βήματα επαναφοράς. Το παράθυρο πρέπει να κλείνει εντελώς όταν τραβάτε τον διακόπτη μέχρι τέρμα και τον αφήνετε. Αν το πρόβλημα παραμένει, απευθυνθείτε σε ένα εξουσιοδοτημένο συνεργείο της Volvo.

Το περιεχόμενο του παρόντος εγχειριδίου αντιπροσωπεύει την κατάσταση του εγχειριδίου χρήσης κατά τη στιγμή της εκτύπωσης και ενδέχεται να μην είναι απόλυτα έγκυρο σε μελλοντικές περιπτώσεις. Για περισσότερες πληροφορίες, ανατρέξτε στην πρώτη σελίδα για να δείτε ολόκληρη τη δήλωση αποποίησης ευθύνης.

4.4. Καθίσματα

Όλα τα καθίσματα έχουν σχεδιαστεί για να προσφέρουν άνεση και ασφάλεια. Ρυθμίστε τα καθίσματα, ενεργοποιήστε τις λειτουργίες άνεσης και βεβαιωθείτε ότι κάθεστε σωστά.

Τα καθίσματα του αυτοκινήτου διαθέτουν μια σειρά από χαρακτηριστικά που παρέχουν άνεση, ασφάλεια και ευελιξία.

Σε αυτή την ενότητα του εγχειριδίου, θα μάθετε τα χαρακτηριστικά άνεσης και οι ρυθμίσεις που είναι διαθέσιμες για τα καθίσματα του αυτοκινήτου. Σε αυτά συμπεριλαμβάνονται χαρακτηριστικά όπως η ρύθμιση της θέσης των καθισμάτων και ο τρόπος αναδίπλωσης των πίσω καθισμάτων για να έχετε περισσότερο χώρο για αποθήκευση. Ταυτόχρονα, θα μάθετε τα βασικά για το πώς να χρησιμοποιείτε αυτές τις λειτουργίες σωστά και με ασφάλεια.

Για περισσότερες πληροφορίες σχετικά με τις λειτουργίες παθητικής ασφάλειας των καθισμάτων και για να μάθετε πώς να κάθεστε σωστά ώστε να τις χρησιμοποιείτε ευκολότερα, υπάρχει ξεχωριστή ενότητα για την ασφάλεια σε αυτό το εγχειρίδιο.

4.4.1. Μπροστινά καθίσματα

Τα μπροστινά καθίσματα έχουν μεγάλες δυνατότητες προσαρμογής για αύξηση της άνεσης.



Δυνατότητα προσαρμογής

Οι ρυθμίσεις των ηλεκτρικών καθισμάτων χωρίζονται σε ομάδες που ονομάζονται λειτουργίες ρύθμισης:

Βασικές ρυθμίσεις	Ύψος και θέση του καθίσματος και κλίση της πλάτης του καθίσματος.
Μηχανισμός στήριξης οσφυϊκής χώρας	Ρυθμίσεις ύψους και βάθους του μηχανισμού στήριξης οσφυϊκής χώρας και κλίση της έδρας του καθίσματος.
Πλευρική στήριξη	Θέσεις πλευρικών στηριγμάτων.

Το περιεχόμενο του παρόντος εγχειριδίου αντιπροσωπεύει την κατάσταση του εγχειριδίου χρήσης κατά τη στιγμή της εκτύπωσης και ενδέχεται να μην είναι απόλυτα έγκυρο σε μελλοντικές περιπτώσεις. Για περισσότερες πληροφορίες, ανατρέξτε στην πρώτη σελίδα για να δείτε ολόκληρη τη δήλωση αποποίησης ευθύνης.

Υποδειξη

Προέκταση έδρας καθίσματος

Μπορείτε να προεκτείνετε χειροκίνητα την έδρα του καθίσματος, για να υποστηρίζονται καλύτερα οι μηροί σας σε όλο τους το μήκος. Πιάστε τη λαβή κάτω από το μπροστινό άκρο της έδρας και τραβήξτε την έδρα προς τα έξω.

Κουμπί ρύθμισης καθίσματος

Όλες οι ρυθμίσεις των ηλεκτρικών καθισμάτων γίνονται με το κουμπί στο πλάι του καθίσματος. Όταν πατήσετε το κεντρικό κουμπί, εμφανίζεται στην κεντρική οθόνη η προβολή ρύθμισης καθισμάτων, για να σας καθοδηγήσει.

Λειτουργίες

Τα μπροστινά καθίσματα διαθέτουν επίσης τις εξής λειτουργίες άνεσης:

Μασάζ Μπορείτε να επιλέξετε ανάμεσα σε πέντε διαφορετικά προγράμματα μασάζ με τρεις διαφορετικές ταχύτητες και εντάσεις.

Θέρμανση Τα καθίσματα διαθέτουν τρία επίπεδα θέρμανσης.

Ηχεία στα προσκέφαλα Τα μπροστινά προσκέφαλα διαθέτουν ενσωματωμένα ηχεία για μια πιο καθηλωτική εμπειρία ακρόασης.

Σημαντικό

Προειδοποιητικοί ήχοι

Μην τοποθετείτε ποτέ καλύμματα ή μαξιλάρια στα προσκέφαλα των ηχείων. Τα ηχεία αποτελούν μέρος του συστήματος ασφαλείας του αυτοκινήτου και, αν καλυφθούν, οι προειδοποιητικοί ήχοι μπορεί να εξασθενίσουν.

Υποδειξη

Αποθήκευση τσάντας

Αν εσείς ή οι συνεπιβάτες σας έχετε κάποια τσάντα ή μικρότερες αποσκευές, μπορείτε να τις τοποθετήσετε σε έναν βολικό αποθηκευτικό χώρο κάτω από το μπροστινό άκρο της επιμήκους κονσόλας.

4.4.1.1. Ενεργοποίηση του συστήματος μασάζ στο κάθισμα

Μπορείτε να ενεργοποιήσετε τη λειτουργία μασάζ στο κάθισμα από την προβολή ρύθμισης καθισμάτων στην κεντρική οθόνη. Μπορείτε να επιλέξετε ανάμεσα σε πολλά διαφορετικά προγράμματα και ρυθμίσεις μασάζ.

- 1 Πατήστε το κουμπί στο χειριστήριο ρύθμισης του καθίσματος.



Ο διακόπτης βρίσκεται στο πλάι του καθίσματος προς την πόρτα.

- Στην κεντρική οθόνη εμφανίζεται η προβολή ρύθμισης καθισμάτων.

- 2 Επιλέξτε **Μασάζ**.

- 3 Επιλέξτε το πρόγραμμα, την ταχύτητα και την ένταση που προτιμάτε.

- 4 Επιλέξτε **Έναρξη**

- Το μασάζ αρχίζει και, στην κεντρική οθόνη, εμφανίζεται μια ειδοποίηση που σας ενημερώνει για τη διάρκειά του.

Αν θέλετε να σταματήσετε το μασάζ πριν ολοκληρωθεί το πρόγραμμα του μασάζ, επιλέξτε **Απενεργοποίηση** από την προβολή του συστήματος μασάζ στην κεντρική οθόνη.

Υποδειξη

Μπορείτε επίσης να μεταβείτε στην προβολή του συστήματος μασάζ στην κεντρική οθόνη από τις ρυθμίσεις, χωρίς να χρησιμοποιήσετε τον διακόπτη ρύθμισης του καθίσματος.

4.4.1.2. Προέκταση της έδρας του καθίσματος

Το μήκος της έδρας των μπροστινών καθισμάτων είναι ρυθμιζόμενο για να υποστηρίξει καλύτερα τα πόδια σας.

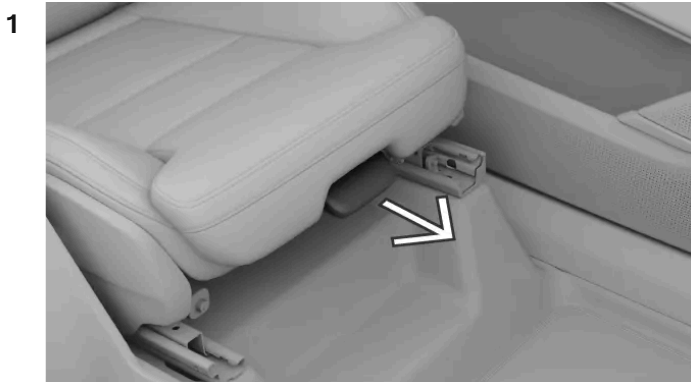

Το περιεχόμενο του παρόντος εγχειριδίου αντιπροσωπεύει την κατάσταση του εγχειριδίου χρήσης κατά τη στιγμή της εκτύπωσης και ενδέχεται να μην είναι απόλυτα έγκυρο σε μελλοντικές περιπτώσεις. Για περισσότερες πληροφορίες, ανατρέξτε στην πρώτη σελίδα για να δείτε ολόκληρη τη δήλωση αποποίησης ευθύνης.

Πιάστε και τραβήξτε τη λαβή στην μπροστινή πλευρά της έδρας του καθίσματος.

2 Ρυθμίστε το μήκος της έδρας του καθίσματος.

4.4.2. Δεύτερη σειρά καθισμάτων

Τα πίσω καθίσματα του αυτοκινήτου χωρίζονται στη δεύτερη και την τρίτη σειρά, κάθε μία από τις οποίες διαθέτει το δικό της σύνολο χαρακτηριστικών και ρυθμίσεων.



Μπορείτε να ρυθμίσετε τα καθίσματα της δεύτερης σειράς με διάφορους τρόπους για να αυξηθεί ο διαθέσιμος χώρος ή να χρησιμοποιήσετε τα πρόσθετα χαρακτηριστικά για να καλύψετε καλύτερα τις ανάγκες σας.

Ρυθμιζόμενη κλίση της πλάτης καθίσματος	Ρυθμίστε την κλίση της πλάτης του καθίσματος, για καλύτερη άνεση και στήριξη της πλάτης σας.
Ρυθμιζόμενη θέση καθίσματος	Μπορείτε να μετακινήσετε τα καθίσματα προς τα εμπρός ή προς τα πίσω ανάλογα με τον χώρο που χρειάζεστε.
Αναδιπλούμενα προσκέφαλα	Τα ακριανά καθίσματα διαθέτουν αναδιπλούμενα προσκέφαλα. Με αυτή τη λειτουργία, μπορείτε να αυξήσετε τον διαθέσιμο χώρο όταν διπλώνετε τα καθίσματα.
Ρυθμιζόμενο μεσαίο προσκέφαλο	Μπορείτε να ρυθμίσετε το ύψος του κεντρικού προσκέφαλου ανάλογα με το ύψος του επιβάτη ή να το κατεβάσετε εντελώς όταν το κάθισμα δεν χρησιμοποιείται.
Αναδιπλούμενες πλάτες καθισμάτων	Μπορείτε να αναδιπλώσετε τα καθίσματα, για δημιουργήσετε περισσότερο χώρο φόρτωσης. Κάθε κάθισμα αναδιπλώνεται ξεχωριστά από τα άλλα.

Υποδειξη

Μεσαίο υποβραχιόνιο των πίσω καθισμάτων

Κατεβάστε την πλάτη του μεσαίου καθίσματος για να αποκτήσετε πρόσβαση στις ποτηροθήκες και για πρόσθετη στήριξη των χεριών σας.

4.4.2.1. Ρύθμιση των ακριανών καθισμάτων της δεύτερης σειράς

Μπορείτε να ρυθμίσετε τα καθίσματα της δεύτερης σειράς, είτε για να κάθεστε πιο άνετα είτε για να απελευθερώσετε περισσότερο χώρο πίσω από το κάθισμα.

Τόσο η θέση του καθίσματος όσο και η κλίση της πλάτης μπορούν να ρυθμιστούν ξεχωριστά για κάθε κάθισμα.

Προειδοποίηση

Ποτέ μη ρυθμίζετε τα καθίσματα ενώ το αυτοκίνητο κινείται. Σε απότομο φρενάρισμα ή στροφή, μπορεί να χάσετε τον έλεγχο του καθίσματος και να κινδυνεύσετε να τραυματιστείτε.

Σημαντικό

Παιδικά καθίσματα ασφαλείας

Ποτέ μη ρυθμίζετε το κάθισμα αν σε αυτό έχετε τοποθετήσει παιδικό κάθισμα ασφαλείας, στερεωμένο με το πάνω ή το κάτω σημείο πρόσδεσης. Μπορεί έτσι να προκληθεί ζημιά στο παιδικό κάθισμα ασφαλείας ή να λασκάρουν οι ιμάντες πρόσδεσης που το ακινητοποιούν στη θέση του.

Κίνδυνος παγίδευσης δακτύλων

Να είστε ιδιαίτερα προσεκτικοί όταν ρυθμίζετε τη θέση του καθίσματος, αν στο κάθισμα ακριβώς από πίσω κάθεται επιβάτης ή έχει τοποθετηθεί παιδικό κάθισμα ασφαλείας.

Ρύθμιση θέσης του καθίσματος



Πιάστε και τραβήξτε τη λαβή κάτω από την έδρα του καθίσματος προς τα πάνω.

2 Σύρετε το κάθισμα προς τα μπροστά ή προς τα πίσω στη θέση που θέλετε.

3 Αφήστε τη λαβή.

➤ Το κάθισμα κλειδώνει στη θέση του.

Το περιεχόμενο του παρόντος εγχειριδίου αντιπροσωπεύει την κατάσταση του εγχειριδίου χρήσης κατά τη στιγμή της εκτύπωσης και ενδέχεται να μην είναι απόλυτα έγκυρο σε μελλοντικές περιπτώσεις. Για περισσότερες πληροφορίες, ανατρέξτε στην πρώτη σελίδα για να δείτε ολόκληρη τη δήλωση αποποίησης ευθύνης.

Ρύθμιση κλίσης πλάτης καθίσματος

4



Τραβήξτε και κρατήστε προς τα πάνω τη λαβή στο πλάι της έδρας του καθίσματος, για να απασφαλίσει η κίνηση της πλάτης.

- 5 Σκύψτε μπροστά ή γείρετε προς τα πίσω στο κάθισμα.
 - Η πλάτη του καθίσματος ακολουθεί την κίνησή σας.
- 6 Αφήστε τη λαβή όταν φτάσετε στη θέση που προτιμάτε.
- 7 Πιέστε την πλάτη του καθίσματος μέχρι να ασφαλίσει.

Σημαντικό

Μετά τη ρύθμιση, την αναδίπλωση ή την ανύψωση ενός καθίσματος, βεβαιωθείτε ότι όλα τα μέρη του καθίσματος έχουν ασφαλίσει σωστά στη θέση τους.

4.4.2.2. Ρύθμιση μεσαίου καθίσματος δεύτερης σειράς

Μπορείτε να ρυθμίσετε το μεσαίο κάθισμα της δεύτερης σειράς, είτε για να το αισθάνεστε πιο άνετο είτε για να ελευθερώσετε περισσότερο χώρο πίσω από το κάθισμα.

Μπορείτε να ρυθμίσετε τόσο τη θέση του καθίσματος όσο και την κλίση της πλάτης για το μεσαίο κάθισμα.

Προειδοποίηση

Ποτέ μη ρυθμίζετε τα καθίσματα ενώ το αυτοκίνητο κινείται. Σε απότομο φρενάρισμα ή στροφή, μπορεί να χάσετε τον έλεγχο του καθίσματος και να κινδυνεύσετε να τραυματιστείτε.

! Σημαντικό

Παιδικά καθίσματα ασφαλείας

Ποτέ μη ρυθμίζετε το κάθισμα αν σε αυτό έχετε τοποθετήσει παιδικό κάθισμα ασφαλείας, στερεωμένο με το κάτω σημείο πρόσδεσης. Κάτι τέτοιο μπορεί να προκαλέσει ζημιά στο παιδικό κάθισμα ασφαλείας ή να λασκάρουν οι ιμάντες πρόσδεσης που το κρατούν σταθερό στη θέση του.

Κίνδυνος παγίδευσης δακτύλων

Να είστε ιδιαίτερα προσεκτικοί όταν ρυθμίζετε τη θέση του καθίσματος, αν στο κάθισμα ακριβώς από πίσω κάθετα επιβάτης ή έχει τοποθετηθεί παιδικό κάθισμα ασφαλείας.

Ρύθμιση θέσης του καθίσματος

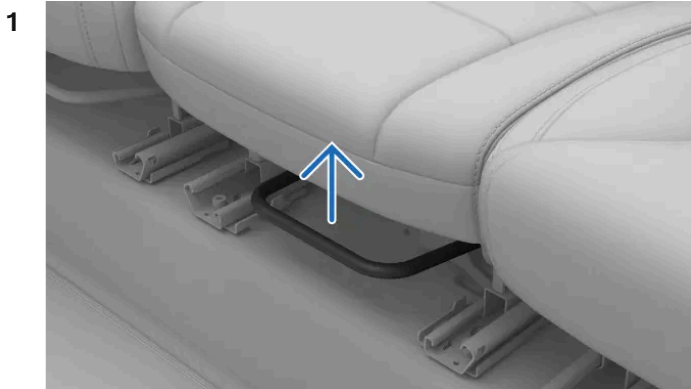

Πιάστε και τραβήξτε τη λαβή κάτω από την έδρα του καθίσματος προς τα πάνω.

- 2 Σύρετε το κάθισμα προς τα μπροστά ή προς τα πίσω στη θέση που θέλετε.
 - 3 Αφήστε τη λαβή.
- Το κάθισμα κλειδώνει στη θέση του.

Ρύθμιση κλίσης πλάτης καθίσματος

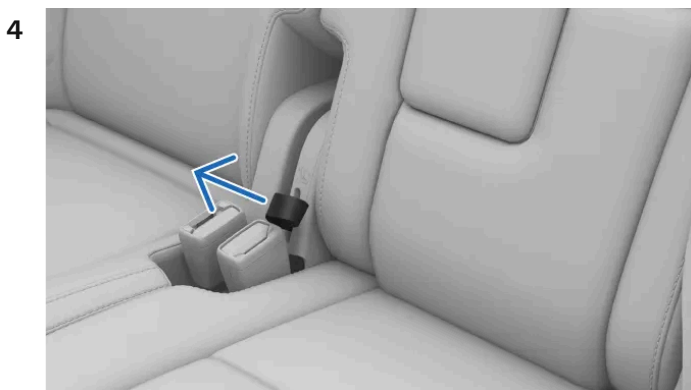

Τραβήξτε και κρατήστε τον ιμάντα στο πλάι της έδρας του καθίσματος, για να απασφαλίσει η κίνηση της πλάτης.

- 5 Σκύψτε μπροστά ή γείρετε προς τα πίσω στο κάθισμα.
- Η πλάτη του καθίσματος ακολουθεί την κίνησή σας.

Το περιεχόμενο του παρόντος εγχειριδίου αντιπροσωπεύει την κατάσταση του εγχειριδίου χρήσης κατά τη στιγμή της εκτύπωσης και ενδέχεται να μην είναι απόλυτα έγκυρο σε μελλοντικές περιπτώσεις. Για περισσότερες πληροφορίες, ανατρέξτε στην πρώτη σελίδα για να δείτε ολόκληρη τη δήλωση αποποίησης ευθύνης.

6 Αποσυνδέστε τον ιμάντα

➤ Η πλάτη του καθίσματος ασφαλίζει τη θέση της.

! Σημαντικό

Μετά τη ρύθμιση, την αναδίπλωση ή την ανύψωση ενός καθίσματος, βεβαιωθείτε ότι όλα τα μέρη του καθίσματος έχουν ασφαλίσει σωστά στη θέση τους.

4.4.2.3. Ρύθμιση του μεσαίου προσκέφαλου δεύτερης σειράς καθισμάτων

Το μεσαίο προσκέφαλο πρέπει να ρυθμίζεται ανάλογα με το ύψος σας και να στηρίζει κατά το δυνατόν ολόκληρο το πίσω μέρος του κεφαλιού σας.

Ένα σωστά ρυθμισμένο προσκέφαλο μπορεί να βοηθήσει στην πρόληψη τραυματισμών του αυχένα σε περίπτωση σύγκρουσης. Είναι σημαντικό το προσκέφαλο να ευθυγραμμιστεί, ώστε να καλύπτει όσο το δυνατόν περισσότερο το πίσω μέρος του κεφαλιού.



Σωστό ύψος προσκέφαλου

Η κίνηση του προσκέφαλου προς τα πάνω δεν είναι κλειδωμένη.

1 Τραβήξτε το προσκέφαλο προς τα πάνω, σε ένα επίπεδο που ταιριάζει στο ύψος σας.

Για να χαμηλώσετε το προσκέφαλο, πατήστε και κρατήστε πατημένο το κουμπί στο επάνω μεσαίο τμήμα της βάσης του προσκέ-

φαλου, για να απασφαλίσει. Κατόπιν σπρώξτε προσεκτικά το προσκέφαλο προς τα κάτω.



Κουμπί κλειδώματος στο μεσαίο προσκέφαλο

Υποδειξη

Καθιερώστε να κατεβάζετε το προσκέφαλο, όταν το μεσαίο κάθισμα δεν χρησιμοποιείται. Όταν είναι κατεβασμένο, δεν εμποδίζει την ορατότητα πίσω.

4.4.2.4. Αναδίπλωση των ακριανών καθισμάτων δεύτερης σειράς

Μπορείτε να κατεβάσετε τα ακριανά καθίσματα της δεύτερης σειράς, για να δημιουργηθεί περισσότερος αποθηκευτικός χώρος.

Σημαντικό

Πριν να διπλώσετε τα καθίσματα, βεβαιωθείτε ότι:

- δεν υπάρχουν αντικείμενα πάνω στα καθίσματα.
- οι ζώνες ασφαλείας δεν είναι προσδεδεμένες.
- υπάρχει αρκετός χώρος για να διπλωθούν τα καθίσματα. Αν χρειαστεί, μετακινήστε τα μπροστινά καθίσματα προς τα εμπρός.

Προειδοποίηση

Αν κάποιο από τα πίσω καθίσματα είναι αναδιπλωμένο, δεν πρέπει να έρχεται σε επαφή με τα μπροστινά καθίσματα. Μπορεί έτσι να διακυβευτεί η ασφάλεια των υπόλοιπων επιβατών.



Τραβήξτε τη λαβή στο πλάι της έδρας του καθίσματος προς τα πάνω.

- Η πλάτη και το προσκέφαλο απασφαλίζουν και γέρνουν προς τα εμπρός.
- Καθοδηγήστε την πλάτη του καθίσματος προς τα κάτω στην αναδιπλωμένη θέση.
- Πιέστε προς τα κάτω την πλάτη του καθίσματος για να ασφαλίσει στη θέση της.

Όταν θέλετε να ανασηκώσετε ξανά το κάθισμα, χρησιμοποιήστε την ίδια λαβή στο πλάι του καθίσματος για να απασφαλίσει η πλάτη. Στη συνέχεια, σπρώξτε το κάθισμα με το χέρι στην όρθια θέση του. Βεβαιωθείτε ότι η πλάτη του καθίσματος έχει ασφαλίσει στη θέση της. Τέλος, μετακινήστε το προσκέφαλο πίσω στη θέση ασφάλισης.

Σημαντικό

Μετά τη ρύθμιση, την αναδίπλωση ή την ανύψωση ενός καθίσματος, βεβαιωθείτε ότι όλα τα μέρη του καθίσματος έχουν ασφαλίσει σωστά στη θέση τους.

4.4.2.5. Αναδίπλωση του μεσαίου καθίσματος δεύτερης σειράς

Μπορείτε να αναδιπλώσετε το κεντρικό κάθισμα της δεύτερης σειράς καθισμάτων για να έχετε περισσότερο αποθηκευτικό χώρο.

! Σημαντικό

Πριν να διπλώσετε τα καθίσματα, βεβαιωθείτε ότι:

- δεν υπάρχουν αντικείμενα πάνω στα καθίσματα.
- οι ζώνες ασφαλείας δεν είναι προσδεμένες.
- υπάρχει αρκετός χώρος για να διπλωθούν τα καθίσματα. Αν χρειαστεί, μετακινήστε τα μπροστινά καθίσματα προς τα εμπρός.

! Προειδοποίηση

Αν κάποιο από τα πίσω καθίσματα είναι αναδιπλωμένο, δεν πρέπει να έρχεται σε επαφή με τα μπροστινά καθίσματα. Μπορεί έτσι να διακυβευτεί η ασφάλεια των υπόλοιπων επιβατών.



Τραβήξτε τον ιμάντα στο πλάι του καθίσματος.

- Η πλάτη απασφαλίζει και παίρνει κλίση ελαφρά προς τα εμπρός.
- Καθοδηγήστε την πλάτη προς τα κάτω στην αναδιπλωμένη της θέση.
- Πιέστε προς τα κάτω την πλάτη για να ασφαλίσει στη θέση της.

Όταν θέλετε να ανεβάσετε ξανά το κάθισμα, χρησιμοποιήστε τον ίδιο ιμάντα στο πλάι του καθίσματος για να απασφαλίζει η πλάτη. Στη συνέχεια, σπρώξτε το χειροκίνητα στην όρθια θέση του. Βεβαιωθείτε ότι η πλάτη του καθίσματος έχει ασφαλίσει στη θέση της.

! Σημαντικό

Μετά τη ρύθμιση, την αναδίπλωση ή την ανύψωση ενός καθίσματος, βεβαιωθείτε ότι όλα τα μέρη του καθίσματος έχουν ασφαλίσει σωστά στη θέση τους.

4.4.2.6. Μεσαίο υποβραχιόνιο δεύτερης σειράς καθισμάτων

Ένα μέρος της πλάτης του πίσω μεσαίου καθίσματος μπορεί να αναδιπλωθεί και να λειτουργήσει ως υποβραχιόνιο.

Υπάρχει ένας ιμάντας προσαρτημένος κοντά στο πάνω μέρος του πίσω μεσαίου καθίσματος. Τραβήξτε αυτόν τον ιμάντα για να αναδιπλώσετε το πίσω μεσαίο υποβραχιόνιο.



Πίσω μεσαίο υποβραχιόνιο με ποτηροθήκη

Το μεσαίο υποβραχιόνιο μπορεί να παρέχει πρόσθετη στήριξη του βραχίονα, ωστόσο περιέχει και μια κρυφή ποτηροθήκη με δύο υποδοχές.

Για πρόσβαση στην ποτηροθήκη, πιέστε το επάνω τμήμα του μεσαίου υποβραχιονίου και αφήστε το. Τα πλαϊνά τμήματα της ποτηροθήκης ανοίγουν. Ξανακλείστε απαλά και τα δύο πλαϊνά τμήματα όταν η ποτηροθήκη δεν χρησιμοποιείται.

4.4.3. Καθίσματα τρίτης σειράς

Τα πίσω καθίσματα του αυτοκινήτου χωρίζονται στη δεύτερη και την τρίτη σειρά, κάθε μία από τις οποίες διαθέτει το δικό της σύνολο χαρακτηριστικών και ρυθμίσεων. Τα καθίσματα της τρίτης σειράς έχουν σχεδιαστεί με γνώμονα την άνεση και την ευελιξία.



Τα καθίσματα διαθέτουν τα εξής χαρακτηριστικά:

Αναδιπλούμενες πλάτες καθισμάτων Οι πλάτες των καθισμάτων και τα προσκέφαλα μπορούν να αναδιπλωθούν με μία κίνηση για να έχετε περισσότερο αποθηκευτικό χώρο.

Αναδιπλούμενα προσκέφαλα Μπορείτε να αναδιπλώσετε τα προσκέφαλα χωρίς να αναδιπλώσετε τις πλάτες των καθισμάτων. Έτσι μπορείτε να έχετε πιο απρόσκοπτη θέα προς τα πίσω όταν τα καθίσματα δεν χρησιμοποιούνται.

4.4.3.1. Είσοδος και έξοδος από την τρίτη σειρά

Μπορείτε να ρυθμίσετε τα ακριανά καθίσματα της δεύτερης σειράς ώστε η είσοδος και έξοδος από την τρίτη σειρά καθισμάτων να γίνεται ευκολότερα.

! Σημαντικό

Κίνδυνος παγίδευσης δακτύλων

Να είστε προσεκτικοί αφότου μπειτε και βγείτε από την τρίτη σειρά καθισμάτων, ώστε το κάθισμα της δεύτερης σειράς να μην πιέζει ή να μην επηρεάζει το εγκατεστημένο παιδικό κάθισμα ασφαλείας ή κάποιον προσδεμένο επιβάτη.

1



Τραβήξτε τη λαβή στο πάνω μέρος της πλάτης του ακριανού καθίσματος.

➤ Η πλάτη του καθίσματος απασφαλίζει.

2



Τραβήξτε την πλάτη του καθίσματος για να γείρει προς τα εμπρός, μέχρι να τερματίσει.

3 Συνεχίστε να τραβάτε την πλάτη του καθίσματος για να μετακινηθεί ολόκληρο το κάθισμα προς τα εμπρός.

Για να επαναφέρετε το κάθισμα στην αρχική του θέση, ακολουθήστε τα βήματα με την αντίθετη σειρά. Σπρώξτε το κάθισμα προς τα πίσω και αφήστε την πλάτη να γείρει προς τα πίσω μέχρι να ασφαλίσει στη θέση της.

! Σημαντικό

Μετά τη ρύθμιση, την αναδίπλωση ή την ανύψωση ενός καθίσματος, βεβαιωθείτε ότι όλα τα μέρη του καθίσματος έχουν ασφαλίσει σωστά στη θέση τους.

4.4.3.2. Αναδίπλωση των καθισμάτων της τρίτης σειράς

Μπορείτε να αναδιπλώσετε τα καθίσματα της τρίτης σειράς από τρία σημεία στο αυτοκίνητο. Κάθε σημείο έχει τα δικά του πλεονεκτήματα, ανάλογα με τον λόγο για τον οποίο θέλετε να αναδιπλώσετε τα καθίσματα.

Θέσεις κουμπιού αναδίπλωσης



Στη δεξιά πλευρά του χώρου αποσκευών υπάρχει ένα πλαίσιο κουμπιών. Τα δύο επάνω κουμπιά, ένα για κάθε κάθισμα, μπορούν να χρησιμοποιηθούν για την αναδίπλωση και την επαναφορά των καθισμάτων της τρίτης σειράς. Αυτό το σημείο μπορεί να είναι χρήσιμο αν χρειάζεστε περισσότερο χώρο για αποθήκευση όταν χρησιμοποιείτε τον χώρο αποσκευών.



Όταν είναι ανοιχτή μια από τις πίσω πόρτες, μπορείτε να δείτε τα κουμπιά αναδίπλωσης στο πλαίσιο της πόρτας. Υπάρχει ένα πανομοιότυπο σετ κουμπιών σε κάθε πλευρά του αυτοκινήτου. Αυτά τα κουμπιά μπορεί να είναι χρήσιμα αν σκοπεύετε να αναδιπλώσετε τόσο το δεύτερο όσο και το τρίτο κάθισμα.

Σημαντικό

Πριν αναδιπλώσετε ή ανεβάσετε τα καθίσματα, βεβαιωθείτε ότι:

- δεν κρέμεται κανείς σε κανένα από τα καθίσματα της τρίτης σειράς.
- δεν υπάρχουν χύδην αντικείμενα επάνω ή κάτω από τα καθίσματα.
- οι ζώνες ασφαλείας δεν είναι προσδεδωμένες.
- υπάρχει αρκετός χώρος για να διπλωθούν τα καθίσματα. Αν χρειαστεί, μετακινήστε τα καθίσματα της δεύτερης σειράς προς τα εμπρός.

Προειδοποίηση

Αν κάποιο από τα πίσω καθίσματα είναι αναδιπλωμένο, δεν πρέπει να έρχεται σε επαφή με τα μπροστινά καθίσματα. Μπορεί έτσι να διακυβευτεί η ασφάλεια των υπόλοιπων επιβατών.

- Πατήστε το κουμπί αναδίπλωσης για το κάθισμα που θέλετε να αναδιπλώσετε.
- Η πλάτη του καθίσματος και το προσκέφαλο αναδιπλώνονται προς τα εμπρός.

Σημείωση

Προστασία κατά της παγίδευσης δακτύλων

Αν το αυτοκίνητο ανιχνεύσει κάποιο εμπόδιο κατά την αναδίπλωση ή επαναφορά της πλάτης στην όρθια θέση, η πλάτη θα επιστρέψει στην αρχική θέση. Απομακρύνετε οποιοδήποτε εμπόδιο και πατήστε ξανά το κουμπί αναδίπλωσης. Αν κάτι εμποδίζει την κίνηση της πλάτης και προς τις δύο κατευθύνσεις, η πλάτη ασφαλίζει μόνη της και στην κεντρική οθόνη θα εμφανιστεί ένα μήνυμα λήξης χρονικού ορίου. Θα πρέπει να απορρίψετε αυτό το μήνυμα για να μπορέσετε να προσπαθήσετε ξανά.

Όταν δεν χρειάζεστε πλέον τον έξτρα χώρο φόρτωσης, πατήστε ξανά το κουμπί αναδίπλωσης. Η πλάτη του καθίσματος θα επιστρέψει στη θέση της. Μόλις η πλάτη του καθίσματος ασφαλίσει, μετακινήστε με το χέρι προς τα πίσω τα προσκέφαλα μέχρι να ακούσετε ένα κλικ.

4.5. Εσωτερικός φωτισμός

Τα φώτα στον χώρο επιβατών του αυτοκινήτου σας παρέχουν φωτισμό για διαφορετικούς σκοπούς. Υπάρχουν φώτα για ανάγνωση, καθώς και φώτα για γενικό φωτισμό και φωτισμό των αποθηκευτικών χώρων.

Φώτα ανάγνωσης

Υπάρχουν φώτα ανάγνωσης για τα μπροστινά και για τα πίσω καθίσματα. Μπορείτε να ρυθμίσετε την έντασή τους ανάλογα με τις ανάγκες σας. Στα πίσω καθίσματα, λειτουργούν επίσης ως γενικός φωτισμός.

Γενικός φωτισμός

Το αυτοκίνητό σας διαθέτει φώτα που παρέχουν γενικό φωτισμό στον χώρο επιβατών, όπως όταν εισέρχεστε στο αυτοκίνητο. Ο γενικός φωτισμός μπορεί να ενεργοποιείται αυτόματα και μη αυτόματα.

Ατμοσφαιρικός φωτισμός

Ο ατμοσφαιρικός φωτισμός στο αυτοκίνητο μπορεί να δημιουργήσει μια ευχάριστη ατμόσφαιρα στον χώρο των επιβατών όταν έχει σκοτεινιάσει.

Το περιεχόμενο του παρόντος εγχειριδίου αντιπροσωπεύει την κατάσταση του εγχειριδίου χρήσης κατά τη στιγμή της εκτύπωσης και ενδέχεται να μην είναι απόλυτα έγκυρο σε μελλοντικές περιπτώσεις. Για περισσότερες πληροφορίες, ανατρέξτε στην πρώτη σελίδα για να δείτε ολόκληρη τη δήλωση αποποίησης ευθύνης.

Φώτα χώρου αποσκευών

Υπάρχουν φώτα σε διάφορους αποθηκευτικούς χώρους, όπως ο χώρος αποσκευών και οι θήκες στις πόρτες, τα οποία σας διευκολύνουν όταν ψάχνετε ένα αντικείμενο.

4.5.1. Ρύθμιση των φώτων ανάγνωσης

Υπάρχουν φώτα ανάγνωσης για τα μπροστινά και για τα ακριανά πίσω καθίσματα. Μπορείτε να ρυθμίσετε τη φωτεινότητα σύμφωνα με τις ανάγκες σας.

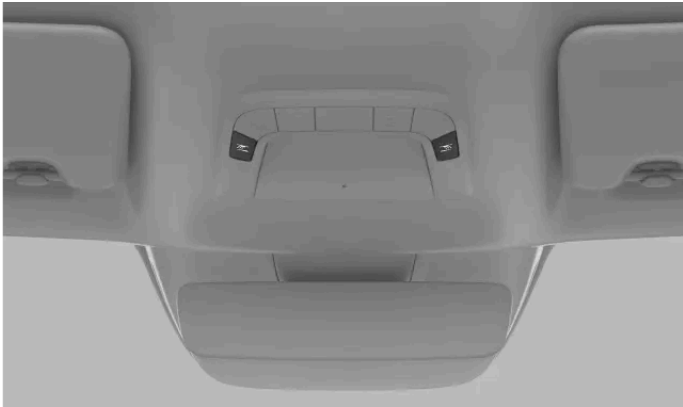

Φώτα ανάγνωσης μπροστινών καθισμάτων στην κονσόλα οροφής

Τα φώτα ανάγνωσης για τα μπροστινά καθίσματα βρίσκονται στην κονσόλα οροφής και τα πίσω φώτα ανάγνωσης πάνω από τα πίσω παράθυρα.

- 1 Πατήστε το κουμπί δίπλα στο φως ανάγνωσης για να το ανάψετε ή να το σβήσετε. Το κουμπί επισημαίνεται με ένα σύμβολο φωτός ανάγνωσης.



- 2 Κρατήστε το κουμπί πατημένο για να ρυθμίσετε τη φωτεινότητα.

4.5.2. Ρύθμιση φώτων εσωτερικού χώρου

Μπορείτε να ρυθμίσετε τη φωτεινότητα των εσωτερικών φώτων στην ενότητα Φώτα και ενδείξεις στις ρυθμίσεις.

- 1 Πατήστε το σύμβολο αυτοκινήτου  στην κάτω γραμμή και μεταβείτε στις Ρυθμ..

Το περιεχόμενο του παρόντος εγχειριδίου αντιπροσωπεύει την κατάσταση του εγχειριδίου χρήσης κατά τη στιγμή της εκτύπωσης και ενδέχεται να μην είναι απόλυτα έγκυρο σε μελλοντικές περιπτώσεις. Για περισσότερες πληροφορίες, ανατρέξτε στην πρώτη σελίδα για να δείτε ολόκληρη τη δήλωση αποποίησης ευθύνης.

2 Μεταβείτε στην επιλογή **Χειριστήρια** → **Φώτα και ενδείξεις** → **Φωτεινότητα εσωτερικού**.

3 Ρυθμίστε τη φωτεινότητα.

 **Υποδειξη**

Φωτεινότητα οθόνης και κουμπιών.

Μπορείτε να ρυθμίσετε τη φωτεινότητα των οθονών μέσω του μενού Φώτα και ενδείξεις στην κεντρική οθόνη. Με αυτό τον τρόπο θα ρυθμιστεί επίσης η φωτεινότητα των φυσικών κουμπιών στο αυτοκίνητο.

4.5.3. Απενεργοποίηση της αυτόματης λειτουργίας φώτων εσωτερικού

Η λειτουργία αυτόματης απενεργοποίησης φώτων διατηρεί τα εσωτερικά φώτα αναμμένα σε μειωμένη ένταση, ακόμη και όταν μπαίνετε ή βγαίνετε από το αυτοκίνητο.

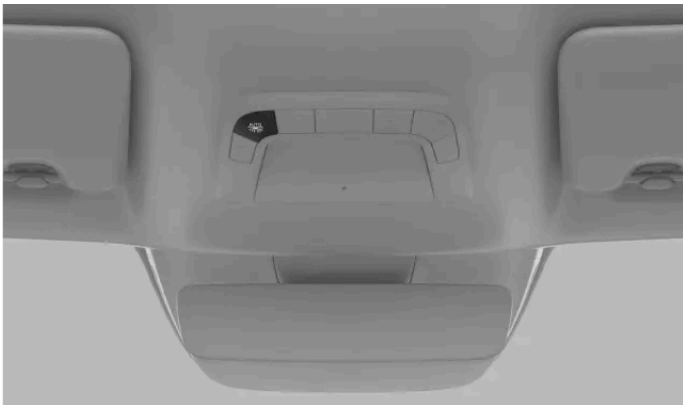

Κουμπί αυτόματης απενεργοποίησης φώτων στην κεντρική κονσόλα

Με τη λειτουργία αυτόματων φώτων εσωτερικού, που μερικές φορές ονομάζονται πλαφονιέρες, ανάβουν αυτόματα τα φώτα εσωτερικού χώρου όταν ανοίγει μια πόρτα. Τα αυτόματα φώτα μπορούν να διευκολύνουν την επιβίβαση και την αποβίβαση από το αυτοκίνητο αν έχει σκοτεινάσει. Ωστόσο, υπάρχουν περιπτώσεις στις οποίες μπορεί να μη θέλετε να ανάβουν τα φώτα, όπως όταν οι επιβάτες κοιμούνται στο αυτοκίνητο.

Το κουμπί αυτόματης απενεργοποίησης φώτων βρίσκεται στην κονσόλα οροφής και επισημαίνεται με το σύμβολο αυτόματης απενεργοποίησης φώτων.



Όταν η λειτουργία είναι ενεργοποιημένη, ο φωτισμός του κουμπιού αλλάζει χρώμα.

1 Πατήστε το κουμπί για να ενεργοποιήσετε ή να απενεργοποιήσετε τη λειτουργία.

Το περιεχόμενο του παρόντος εγχειριδίου αντιπροσωπεύει την κατάσταση του εγχειριδίου χρήσης κατά τη στιγμή της εκτύπωσης και ενδέχεται να μην είναι απόλυτα έγκυρο σε μελλοντικές περιπτώσεις. Για περισσότερες πληροφορίες, ανατρέξτε στην πρώτη σελίδα για να δείτε ολόκληρη τη δήλωση αποποίησης ευθύνης.

i Σημείωση

Ακόμη και αν η αυτόματη λειτουργία φώτων είναι απενεργοποιημένη, τα φώτα θα ανάψουν αν χρησιμοποιήσετε τη λειτουργία "Όλα τα φώτα αναμμένα".

4.5.4. Ενεργοποίηση όλων των εσωτερικών φώτων

Με την ενεργοποίηση όλων των εσωτερικών φώτων ανάβουν τα περισσότερα από τα εσωτερικά φώτα. Αυτό μπορεί να είναι χρήσιμο όταν ψάχνετε για κάποιο αντικείμενο στον χώρο επιβατών.

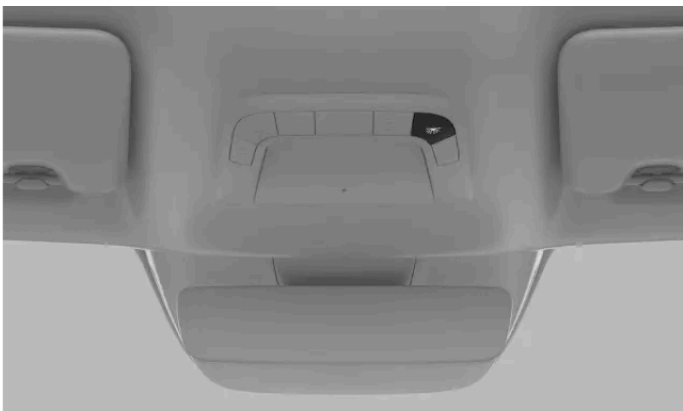

Κουμπί ενεργοποίησης όλων των εσωτερικών φώτων στην κονσόλα οροφής

Το κουμπί ενεργοποίησης όλων των εσωτερικών φώτων βρίσκεται στην κονσόλα οροφής και επισημαίνεται με ένα σύμβολο φωτός:



- 1 Πατήστε το κουμπί για να ανάψουν ή να σβήσουν όλα τα εσωτερικά φώτα.

i Σημείωση

Ακόμη κι αν η αυτόματη λειτουργία φώτων έχει απενεργοποιηθεί, τα φώτα θα ανάψουν αν χρησιμοποιήσετε τη λειτουργία "Όλα τα φώτα αναμμένα".

5. Ασφάλεια

Εξοικειωθείτε με τα χαρακτηριστικά προστασίας του αυτοκινήτου σας κατά της σύγκρουσης και τις προϋποθέσεις ασφαλούς χρήσης του αυτοκινήτου.

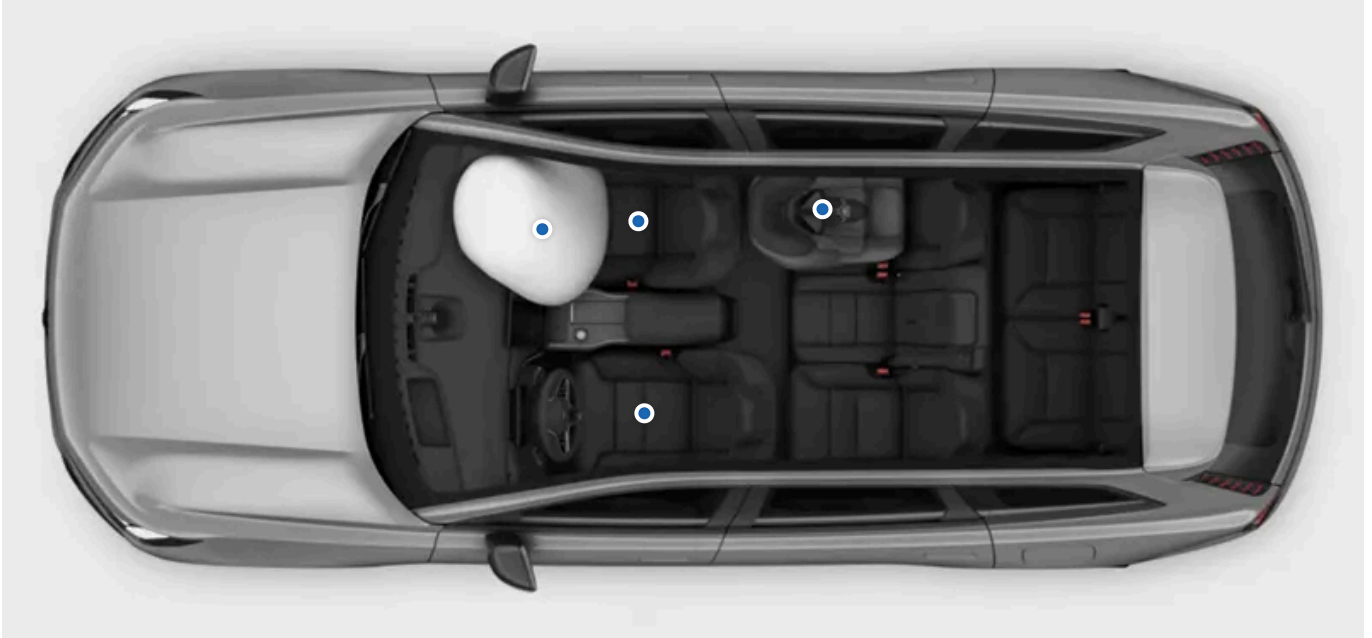

Στην ενότητα ασφάλειας περιγράφονται τα συστήματα που έχουν σχεδιαστεί, για να μειώνουν τον κίνδυνο σοβαρού τραυματισμού σε περίπτωση σύγκρουσης. Τα χαρακτηριστικά ασφαλείας περιλαμβάνουν ζώνες ασφαλείας, αερόσακους, παιδικά καθίσματα ασφαλείας και άλλα εξαρτήματα ή λειτουργίες που μπορούν να βοηθήσουν να σωθούν ζωές όταν χρησιμοποιούνται σωστά.

Το αυτοκίνητό σας έχει σχεδιαστεί να προάγει και να παρέχει συνθήκες ασφαλούς χρήσης. Τα χαρακτηριστικά ασφαλείας δεν υποκαθιστούν ποτέ την ανάγκη για τις πρακτικές ασφαλούς χρήσης. Αυτό ισχύει μόνο για χαρακτηριστικά που σχετίζονται απευθείας με την ασφάλεια αλλά και με το υπόλοιπο αυτοκίνητό σας. Είναι δική σας ευθύνη να χρησιμοποιείτε τις λειτουργίες του αυτοκινήτου με ασφάλεια.

Προειδοποίηση

Συνέργεια ασφάλειας

Τα χαρακτηριστικά ασφαλείας έχουν σχεδιαστεί, για να συνεργάζονται προκειμένου να αυξήσουν την ασφάλεια όλων των επιβατών του αυτοκινήτου. Κανένα χαρακτηριστικό δεν υποκαθιστά την ανάγκη για κάποιο άλλο, εκτός αν κάτι τέτοιο αναφέρεται ρητά στο εγχειρίδιο. Για παράδειγμα, η παρουσία αερόσακων σε καμία περίπτωση δεν μειώνει την ανάγκη να φοράτε ζώνη ασφαλείας.

Προειδοποίηση SRS

Αισθητήρες στο αυτοκίνητο μπορούν να ανιχνεύσουν αν υπάρχει κάποιο πρόβλημα με τους αερόσακους ή το οποίο σχετίζεται με συστήματα ασφαλείας. Στην οθόνη του οδηγού θα εμφανιστεί μια κόκκινη προειδοποιητική λυχνία για να σας ειδοποιήσει, αν εντοπιστούν βλάβες.



Προειδοποιητική λυχνία SRS

Αν στην οθόνη του οδηγού εμφανιστεί η κόκκινη προειδοποιητική λυχνία SRS, επικοινωνήστε αμέσως με ένα εξουσιοδοτημένο συνεργείο της Volvo.

Σημείωση

Έλεγχοι εκκίνησης

Πολλά συστήματα ασφαλείας αποτελούν μέρος του ελέγχου εκκίνησης του αυτοκινήτου. Στη διάρκεια του ελέγχου, μπορεί να εμφανιστεί το κίτρινο σύμβολο SRS στην οθόνη του οδηγού. Αυτό είναι απολύτως φυσιολογικό και σημαίνει ότι τα συστήματα ασφαλείας ξεκινούν και ελέγχουν για πιθανά προβλήματα. Φροντίστε να αντιμετωπίσετε τις βλάβες που επισημαίνονται.



Σύμβολο ελέγχου έναρξης λειτουργίας SRS

Θέματα σχετικά με την ασφάλεια

Ορισμένες λειτουργίες υποστήριξης του οδηγού σχετίζονται με την ασφάλεια. Αντί να σας προστατεύουν στην περίπτωση ατυχήματος, έχουν σχεδιαστεί για να εμποδίζουν πρωτίστως τα ατυχήματα. Για ασφαλέστερες μετακινήσεις, εξοικειωθείτε με αυτές τις λειτουργίες επίσης.

5.1. Απόκριση σε περίπτωση σύγκρουσης

Σε περίπτωση σύγκρουσης το αυτοκίνητό σας διαθέτει πολλές λειτουργίες που έχουν σχεδιαστεί να συμβάλλουν, ώστε να μετριάζονται οι επιπτώσεις. Η απόκριση του αυτοκινήτου σας σε περίπτωση σύγκρουσης ενεργοποιείται πριν, στη διάρκεια και μετά τη σύγκρουση.

Υποδειξη

Μπορείτε να βρείτε πληροφορίες σχετικά με την απόκριση σε περίπτωση σύγκρουσης σε πολλά σημεία αυτού του εγχειριδίου. Συνεπώς, η παρούσα ενότητα υπάρχει, για να παρέχει μια πιο συνεκτική επισκόπηση των δυνατοτήτων του αυτοκινήτου σας σε αυτό τον τομέα.

Πριν

Πριν από μια σύγκρουση, μπορούν να επενεργήσουν διάφορες λειτουργίες υποστήριξης του οδηγού για να αποφευχθεί η σύγκρουση ή να μειωθούν οι επιπτώσεις της. Αν το αυτοκίνητο ανιχνεύσει ότι μια σύγκρουση είναι πιθανή ή αναπόφευκτη, έχει τη δυνατότητα να ενεργοποιήσει προληπτικά τα συστήματα προστασίας, όπως οι προεντατήρες ζωνών ασφαλείας, πριν συμβεί η πρόσκρουση.

Στη διάρκεια

Στη διάρκεια της σύγκρουσης, αισθητήρες σε όλο το αυτοκίνητο παρέχουν συνεχώς πληροφορίες σχετικά με την κατάσταση του αυτοκινήτου και των επιβατών του. Το αυτοκίνητο χρησιμοποιεί τις πληροφορίες για να χρονομετρήσει και να ενεργοποιήσει επιλεκτικά λειτουργίες προστασίας, όπως η ενεργοποίηση των αερόσακων και των προεντατήρων των ζωνών ασφαλείας. Οι σύγκρουσεις είναι σύνθετα γεγονότα που μπορεί να εξελιχθούν σε διάφορα στάδια, όπου η πρώτη σύγκρουση δεν είναι απαραίτητα η πιο σφοδρή. Ο καλός συγχρονισμός είναι σημαντικός για την καλύτερη δυνατή αποτελεσματική προστασία.

Τα συστήματα ασφάλειας του αυτοκινήτου συνεργάζονται με λειτουργίες παθητικής ασφάλειας. Σε περίπτωση σύγκρουσης, οι δυνάμεις που ασκούνται κατανέμονται σε συγκεκριμένα δομικά στοιχεία του αυτοκινήτου σας. Αξιοποιούνται επίσης οι ζώνες παραμόρφωσης που απορροφούν την ενέργεια από την πρόσκρουση. Χρησιμοποιώντας παρόμοιες αρχές λειτουργίας, το εξωτερικό του αυτοκινήτου έχει σχεδιαστεί με γνώμονα την προστασία των πεζών.

Μετά

Μετά από μια σύγκρουση, το αυτοκίνητο προσπαθεί να έρθει σε στάση με ελεγχόμενο και ασφαλή τρόπο. Μπορεί επίσης να πραγματοποιήσει μια αυτοματοποιημένη κλήση για βοήθεια έκτακτης ανάγκης.

Σημείωση

Λειτουργία ασφαλείας

Στη διάρκεια μιας σύγκρουσης, τα συστήματα ασφαλείας του αυτοκινήτου ενδέχεται να αποσυνδέσουν την μπαταρία υψηλής τάσης. Αυτό γίνεται για να προστατευτούν τόσο οι επιβάτες όσο και το ίδιο το αυτοκίνητο από πιθανή ζημιά που μπορεί να προκληθεί από την μπαταρία. Ταυτόχρονα, το αυτοκίνητο εισέρχεται σε λειτουργία ασφαλείας. Όταν η λειτουργία ασφαλείας είναι ενεργή, το αυτοκίνητο δεν μπορεί να οδηγηθεί. Ωστόσο, ανάλογα με τη σφοδρότητα της σύγκρουσης, μπορείτε να τερματίσετε τη λειτουργία ασφαλείας μέσω της κεντρικής οθόνης, αν πρέπει να μετακινήσετε το αυτοκίνητο σε σημείο εκτός άμεσου κινδύνου. Σε αυτή την περίπτωση η μπαταρία υψηλής τάσης επανασυνδέεται και μπορείτε να οδηγήσετε σε μικρές αποστάσεις.

Σημαντικό

Το αυτοκίνητό σας έχει σχεδιαστεί με γνώμονα την ασφάλεια, αλλά κανένα σύστημα προστασίας δεν είναι 100% αποτελεσματικό σε όλες τις περιπτώσεις. Τα χαρακτηριστικά ασφαλείας δεν υποκαθιστούν ποτέ την ανάγκη για τις πρακτικές ασφαλούς χρήσης.

5.1.1. Σύστημα προστασίας πεζών

Σε περίπτωση μετωπικής σύγκρουσης με πεζό, το αυτοκίνητό σας είναι εξοπλισμένο με ένα σύστημα που μπορεί να μετριάσει τις επιπτώσεις της πρόσκρουσης.

Το σύστημα προστασίας πεζών του αυτοκινήτου έχει σχεδιαστεί για να ελαχιστοποιεί τις επιπτώσεις μιας πρόσκρουσης με πεζό. Αυτό μπορεί να βοηθήσει στην προστασία τόσο του πεζού όσο και των ατόμων που βρίσκονται μέσα στο αυτοκίνητο. Αν το σύστημα ενεργοποιηθεί στη διάρκεια μιας σύγκρουσης, το αυτοκίνητο αντιδρά με τρεις συγκεκριμένους τρόπους, εκτός από τη συνήθη συμπεριφορά κατά τη σύγκρουση:

- Το μπροστινό καπό ανοίγει και μετακινείται προς τα πίσω προς το παρμπρίζ. Σκοπός αυτής της αντίδρασης είναι να αμβλύνει την πρόσκρουση του πεζού, ενώ ταυτόχρονα προστατεύει το παρμπρίζ.
- Αποστέλλεται ένας αυτόματος συναγερμός μέσω ενός τηλεφωνικού κέντρου έκτακτης ανάγκης.
- Στην οθόνη του οδηγού εμφανίζεται ένα σύμβολο ως ένδειξη ότι το σύστημα έχει ενεργοποιηθεί.



Σύστημα προστασίας πεζών

Αν το σύστημα έχει ενεργοποιηθεί, ακολουθήστε τις συστάσεις που δίνονται.

Σημείωση

Το σύστημα προστασίας πεζών βασίζεται σε αισθητήρες για την ανίχνευση ορισμένων τύπων σύγκρουσης. Οι αισθητήρες είναι ενεργοί σε ταχύτητα περίπου 25-50 km/h (15-30 mph), ωστόσο υπάρχουν πολλές συνθήκες και παράγοντες που καθορίζουν αν το σύστημα προστασίας πεζών θα ενεργοποιηθεί ή όχι. Στον περιβάλλοντα χώρο του αυτοκινήτου μπορεί να υπάρχουν αντικείμενα που οι αισθητήρες ανιχνεύουν λανθασμένα ως πεζούς. Σε περίπτωση πρόσκρουσης με ένα τέτοιο αντικείμενο, το σύστημα είναι πιθανό να ενεργοποιηθεί.

Σημαντικό

Ευθύνη του οδηγού

Το σύστημα προστασίας πεζών λειτουργεί συμπληρωματικά με τις πρακτικές ασφαλούς οδήγησης. Δεν μειώνει, ούτε υποκαθιστά την ανάγκη ο οδηγός να παραμένει προσεκτικός και συγκεντρωμένος στην ασφαλή οδήγηση. Οδηγήστε το αυτοκίνητο με την ίδια προσοχή στην ασφάλεια που απαιτείται για ένα αυτοκίνητο που δεν έχει τη δυνατότητα να μετριάσει τις συγκρούσεις.

Προειδοποίηση

Ζημιά στη μετόπη

Απευθυνθείτε σε ένα εξουσιοδοτημένο συνεργείο της Volvo αν το μπροστινό μέρος του αυτοκινήτου έχει υποστεί οποιαδήποτε ζημιά. Αυτό γίνεται για να διασφαλιστεί ότι η ζημιά δεν έχει επηρεάσει κανένα από τα συστήματα ασφαλείας του αυτοκινήτου, συμπτ. του συστήματος προστασίας πεζών.

Τροποποιήσεις αυτοκινήτου

Μην κάνετε τροποποιήσεις ή προσθήκες στο μπροστινό μέρος του αυτοκινήτου. Οι τροποποιήσεις στο αυτοκίνητο ενέχουν τον κίνδυνο να επηρεάσουν αρνητικά τα συστήματα ασφαλείας και μπορεί να οδηγήσουν σε σοβαρούς τραυματισμούς και ζημιές στο αυτοκίνητο. Διαβάστε προσεκτικά την ενότητα σχετικά με τις τροποποιήσεις του αυτοκινήτου και επικοινωνήστε με τη Volvo αν σκέφτεστε να τροποποιήσετε το αυτοκίνητό σας.

5.2. Σωστός τρόπος να κάθεστε

Η σωστή στάση στο κάθισμα και η σωστή χρήση της ζώνης ασφαλείας είναι σημαντικά για την ασφάλεια και την άνεση όλων στο αυτοκίνητο. Υπάρχουν επίσης συγκεκριμένες συστάσεις για την εγκυμοσύνη και τα παιδικά καθίσματα.

Σημαντικό

Σημασία ορθού τρόπου καθίσματος

Τα χαρακτηριστικά ασφαλείας, όπως οι ζώνες ασφαλείας και οι αερόσακοι, προϋποθέτουν όλοι οι επιβάτες να κάθονται σωστά, για να έχουν την καλύτερη δυνατή αποτελεσματική προστασία σε περίπτωση σύγκρουσης. Η μη τήρηση των οδηγιών χρήσης των καθισμάτων μπορεί να θέσει σε κίνδυνο τη ζωή σας ή να οδηγήσει σε σοβαρό τραυματισμό.

Εγκυμοσύνη

Προσέξτε ιδιαίτερα να τηρείτε όλες τις συστάσεις για τον τρόπο καθίσματος, αν η επιβάτης είναι έγκυος. Τα ακόλουθα είτε είναι προσθήκες είτε έχουν εξαιρετική σημασία:

- Βεβαιωθείτε ότι η ζώνη ασφαλείας δεν περνά πάνω από την κοιλιά. Το τμήμα της ζώνης για τους μηρούς πρέπει να είναι κάτω από την κοιλιά και τμήμα της ζώνης για τους ώμους πρέπει να περνά πάνω από αυτήν.
- Αν κάθεστε στη θέση του οδηγού, αποφύγετε να κάθεστε πιο κοντά στο τιμόνι από όσο είναι αναγκαίο. Ρυθμίστε το κάθισμα, για να δημιουργήσετε όσο το δυνατόν περισσότερη απόσταση ανάμεσα στην κοιλιά και στο τιμόνι, ενώ παράλληλα διατηρείτε όλα τα χειριστήρια του οδηγού άνετα σε κοντινή απόσταση.

Ανάγκες χρήσης καθισμάτων από παιδιά

Τοποθετείτε πάντα τα παιδιά στα καθίσματα με ιδιαίτερη φροντίδα και προσοχή για τις ανάγκες τους. Βεβαιωθείτε ότι έχετε το απαιτούμενο παιδικό κάθισμα ασφαλείας, το οποίο είναι σωστά τοποθετημένο και ότι το παιδί παραμένει καθισμένο με ασφάλεια σε όλη τη διάρκεια του ταξιδιού. Για τα παιδιά που ταξιδεύουν στραμμένα προς τα εμπρός, ισχύουν οι ίδιες συστάσεις καθισμάτων με τους ενήλικες. Πρέπει να βεβαιώνετε πάντα ότι η ζώνη ασφαλείας είναι σωστά ρυθμισμένη και ότι το προσκέφαλο βρίσκεται σε ύψος κατάλληλο για το παιδί, όταν αυτό είναι δυνατόν.

Σημείωση

Φυσικοί περιορισμοί

Οι φυσικοί περιορισμοί μπορεί να εμποδίζουν έναν επιβάτη να ακολουθήσει τις συστάσεις πώς να κάθεται σωστά. Το αυτοκίνητο μπορεί να χρειάζεται τροποποιήσεις για να διευκολυνθεί η ασφαλής χρήση. Επικοινωνήστε με ένα εξουσιοδοτημένο συνεργείο της Volvo για πληροφορίες σχετικά με τις εγκεκριμένες από τη Volvo τροποποιήσεις.

Στάση στο κάθισμα

Τόσο η σωστή στάση στο κάθισμα όσο και η κατάλληλη ρύθμιση της ζώνης ασφαλείας είναι σημαντικές για την ασφάλεια. Αποφεύγετε μη φυσιολογικές στάσεις όταν κάθεστε.

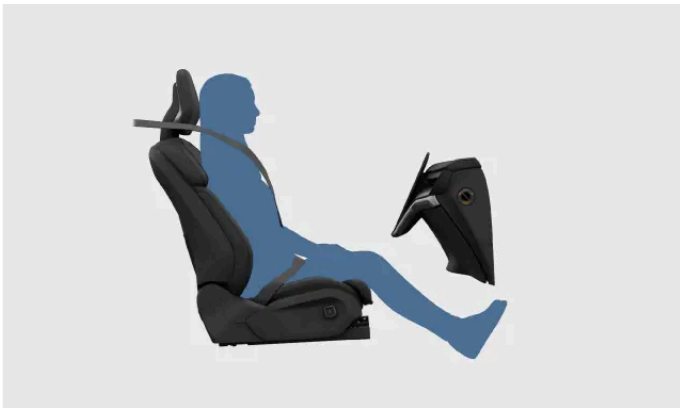

Επιβάτης που κάθεται σωστά. Μην υιοθετείτε άλλες στάσεις σώματος όταν το αυτοκίνητο είναι σε κίνηση.

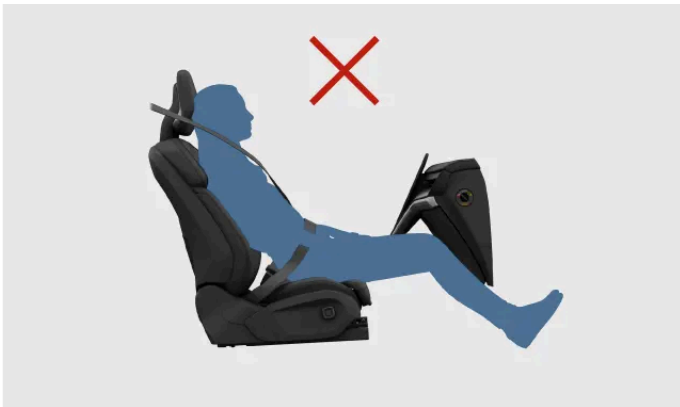

Μη γλιστράτε προς τα εμπρός στο κάθισμα. Η μέση σας πρέπει να ακουμπά πάντα στην πλάτη του καθίσματος.

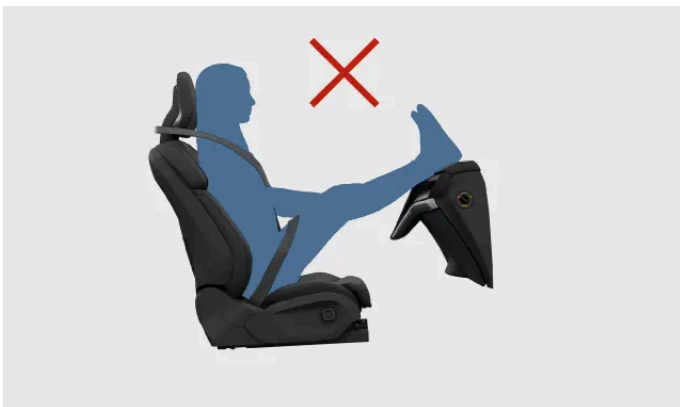

Το περιεχόμενο του παρόντος εγχειριδίου αντιπροσωπεύει την κατάσταση του εγχειριδίου χρήσης κατά τη στιγμή της εκτύπωσης και ενδέχεται να μην είναι απόλυτα έγκυρο σε μελλοντικές περιπτώσεις. Για περισσότερες πληροφορίες, ανατρέξτε στην πρώτη σελίδα για να δείτε ολόκληρη τη δήλωση αποποίησης ευθύνης.

Πατάτε και τα δύο σας πόδια στο δάπεδο.



Μην κατεβάζετε την πλάτη του καθίσματος σε θέση κατάκλισης. Η ζώνη ασφαλείας πρέπει να παραμένει τεντωμένη πάνω στον ώμο.

Θέματα προστασίας αυχενικού τραυματισμού

Είναι απαραίτητο το προσκέφαλο να χρησιμοποιείται σωστά, για να μειωθεί ο κίνδυνος τραυματισμού του αυχένα σε περίπτωση σύγκρουσης. Όλα τα προσκέφαλα του αυτοκινήτου είναι σχεδιασμένα να συμβάλλουν στην προστασία του κεφαλιού και του αυχένα όταν χρησιμοποιούνται σωστά. Ως πρόσθετο χαρακτηριστικό ασφαλείας, χάρη στην κατασκευή των μπροστινών καθισμάτων μπορεί να μειωθεί ο κίνδυνος τραυματισμών του αυχένα (δίκηνη μαστιγίου) σε ορισμένες συγκρούσεις. Αυτά τα καθίσματα έχουν σχεδιαστεί για να μετατοπίζονται με τέτοιο τρόπο, ώστε να μειώνονται οι δυνάμεις που σχετίζονται με αυχενικούς τραυματισμούς.

- Το πίσω μέρος του κεφαλιού σας πρέπει να ακουμπά στο προσκέφαλο.
- Βεβαιωθείτε ότι τα προσκέφαλα των επιβατών έχουν σωστά ρυθμισμένα, όταν αυτό είναι εφικτό.
- Συνιστάται να μην τοποθετείτε αποσκευές κόντρα στην πλάτη των μπροστινών καθισμάτων. Μπορεί να εμποδίσουν τη μετακίνηση του καθίσματος όπως προβλέπεται σε περίπτωση σύγκρουσης.

5.3. Ζώνες ασφαλείας

Όταν οι ζώνες ασφαλείας χρησιμοποιούνται σωστά, μπορούν να βοηθήσουν να αποφύγετε σοβαρό τραυματισμό σε περιπτώσεις που κυμαίνονται από το απότομο φρενάρισμα μέχρι σφοδρές συγκρούσεις.

Χαρακτηριστικά ζωνών ασφαλείας



Η ζώνη ασφαλείας ασφαλίζει αυτόματα ώστε να λειτουργήσει ως σύστημα συγκράτησης ασφαλείας υπό ορισμένες συνθήκες, όπως όταν η ζώνη τραβηχτεί απότομα και δυνατά, αν το αυτοκίνητο οδηγείται επιθετικά ή βρίσκεται σε επιφάνεια με απότομη κλίση.

Το αυτοκίνητο μπορεί να ειδοποιήσει τον/την οδηγό με παλμούς στη ζώνη. Η ζώνη ασφαλείας μπορεί επίσης να προσαρμοστεί ως προληπτικό μέτρο ασφαλείας σε περίπτωση υψηλού κινδύνου.

Ενσωματωμένοι προενταντήρες στη ζώνη ασφαλείας μπορούν να σφίγγουν τις ζώνες ασφαλείας υπερβολικά γρήγορα για να ανταποκριθούν σε μια σύγκρουση.

Υπενθύμιση ζώνης ασφαλείας

Το αυτοκίνητο χρησιμοποιεί ενσωματωμένους αισθητήρες, για να ανιχνεύσει αν ο οδηγός ή οποιοσδήποτε επιβάτης δεν χρησιμοποιεί τη ζώνη ασφαλείας του. Το σύστημα ειδοποιεί τον οδηγό με έναν προειδοποιητικό ήχο και το σύμβολο υπενθύμισης ζώνης ασφαλείας εμφανίζεται στην κονσόλα οροφής.



Σύμβολο υπενθύμισης ζώνης ασφαλείας

Σημαντικό

Χρήση ζωνών ασφαλείας

Οι παρακάτω είναι οι βασικές οδηγίες για τη σωστή χρήση των ζωνών ασφαλείας. Υπάρχουν επίσης πιο αναλυτικές πληροφορίες σε άλλες ενότητες του εγχειριδίου που καλύπτουν τη σωστή χρήση των καθισμάτων και τις ρυθμίσεις των ζωνών ασφαλείας.

- Βεβαιωθείτε ότι όλοι οι επιβάτες φοράνε τη ζώνη ασφαλείας τους και ότι όλες οι ζώνες είναι σωστά ρυθμισμένες.
- Ρυθμίστε το άνω σημείο πρόσδεσης της ζώνης ασφαλείας ώστε να ταιριάζει στη σωματική διάπλαση του επιβάτη.
- Η ζώνη ασφαλείας πρέπει να εφαρμόζει στο σώμα σας.
- Φροντίστε ώστε η ζώνη να είναι χαλαρή όσο το δυνατόν λιγότερο.
- Φροντίστε ώστε η ζώνη να περνάει όσο το δυνατόν πιο ίσια ανάμεσα στα τρία σημεία στερέωσης της.^[1]
- Διατηρείτε την πλάτη του καθίσματος σε όρθια θέση.
- Ακολουθείτε όλες τις συστάσεις για τη θέση και τη στάση στα καθίσματα.^[2]
- Μη φοράτε τη ζώνη ασφαλείας με τρόπους διαφορετικούς από εκείνους που περιγράφονται σε αυτό το εγχειρίδιο.
- Χρησιμοποιείτε πάντα τη ζώνη ασφαλείας όταν οδηγείτε.
- Ποτέ μη χρησιμοποιείτε την ίδια ζώνη ασφαλείας για περισσότερα από ένα άτομα ταυτόχρονα.

Προειδοποίηση

Φροντίδα και συντήρηση ζωνών ασφαλείας

- Ποτέ μην τροποποιείτε ή επισκευάζετε μόνοι σας τις ζώνες ασφαλείας ή σχετικά εξαρτήματα, όπως συνδέσμους και γάντζους. Οποιαδήποτε ενέργεια σέρβις ή αντικατάσταση θα πρέπει να εκτελείται από εκπαιδευμένο τεχνικό με πρόσβαση σε ανταλλακτικά εγκεκριμένου τύπου.^[3]
- Επικοινωνήστε με ένα εξουσιοδοτημένο συνεργείο της Volvo, αν η ζώνη ασφαλείας ή κάποιο σχετικό εξάρτημα παρουσιάζει σημάδια ζημιάς ή φθοράς.
- Αντικαταστήστε τη ζώνη ασφαλείας αν έχει υποστεί μεγάλη καταπόνηση, όπως σε μια σύγκρουση. Μπορεί να έχει χάσει τις προστατευτικές της ιδιότητες ακόμα και αν δεν υπάρχει προφανής ζημιά.
- Καθαρίστε τη ζώνη ασφαλείας αμέσως σε περίπτωση που χυθεί υγρό πάνω της. Η ουσία που χύθηκε μπορεί να εισχωρήσει στον μηχανισμό και να φθείρει το υλικό.

^[1] Για παράδειγμα, ποτέ μην την τυλίγετε ή τη συνδέετε σε άλλα αντικείμενα ή εξαρτήματα στο αυτοκίνητο.

^[2] Υπάρχουν γενικές συστάσεις για τον τρόπο που πρέπει να κάθεστε στο κάθισμα, καθώς και συγκεκριμένες συστάσεις για παιδιά και εγκύους επιβάτες.

^[3] Η Volvo συνιστά ένα εξουσιοδοτημένο συνεργείο της Volvo.

5.3.1. Πρόσδεση και ρύθμιση της ζώνης ασφαλείας

Η σωστά δεμένη και ρυθμισμένη ζώνη ασφαλείας είναι σημαντική για την ασφάλεια και την άνεση.



Σωστά δεμένη και ρυθμισμένη ζώνη ασφαλείας.

Σημείωση

Αυτές οι οδηγίες ισχύουν για ενήλικες και παιδιά που κάθονται κανονικά ή χρησιμοποιούν ένα βοηθητικό παιδικό κάθισμα. Διαβάστε την ξεχωριστή ενότητα που αφορά στην ασφάλεια των παιδιών, για λεπτομερείς πληροφορίες σχετικά με τα παιδικά καθίσματα και τους διάφορους τύπους παιδικών καθισμάτων ασφαλείας.

Πρόσδεση της ζώνης ασφαλείας

- 1 Τραβήξτε έξω τη ζώνη ασφαλείας από το έλασμα ασφάλισης. Αν την τραβήξετε πολύ γρήγορα, θα ενεργοποιηθεί ο μηχανισμός ασφάλισης.
 - 2 Ενώ η ζώνη έχει εκτυλιχτεί, ελέγξτε αν ο ιμάντας έχει συστραφεί, αν έχει κόμπους ή αν έχει υποστεί ζημιά.
 - 3 Εισαγάγετε το έλασμα ασφάλισης μέσα στην πόρπη.
- Το έλασμα ασφάλισης ασφαλίζει στη θέση του.

Προειδοποίηση

Έλεγχος όταν η ζώνη ασφαλείας είναι προσδεδεμένη

- Η ζώνη ασφαλείας πρέπει να διέρχεται απευθείας και όσο το δυνατόν πιο ευθεία μεταξύ των τριών σημείων πρόσδεσής της. Αν είναι λασκαρισμένη χωρίς λόγο, αυξάνεται ο κίνδυνος τραυματισμού.
- Βεβαιωθείτε ότι όλοι οι επιβαίνοντες στο αυτοκίνητο φορούν τη ζώνη ασφαλείας τους σωστά.
- Κάθε πίσω ζώνη ασφαλείας πρέπει να τοποθετείται στη σωστή πόρπη. Αν η ζώνη ασφαλείας συνδεθεί σε λανθασμένη πόρπη, μπορεί να προκληθεί βλάβη ή ζημιά.

Ρύθμιση της ζώνης ασφαλείας

Το περιεχόμενο του παρόντος εγχειριδίου αντιπροσωπεύει την κατάσταση του εγχειριδίου χρήσης κατά τη στιγμή της εκτύπωσης και ενδέχεται να μην είναι απόλυτα έγκυρο σε μελλοντικές περιπτώσεις. Για περισσότερες πληροφορίες, ανατρέξτε στην πρώτη σελίδα για να δείτε ολόκληρη τη δήλωση αποποίησης ευθύνης.

- 4 Για τους επιβάτες στα μπροστινά καθίσματα και στα ακριανά καθίσματα της δεύτερης σειράς, ρυθμίστε το ύψος του άνω σημείου στερέωσης της ζώνης ασφαλείας.

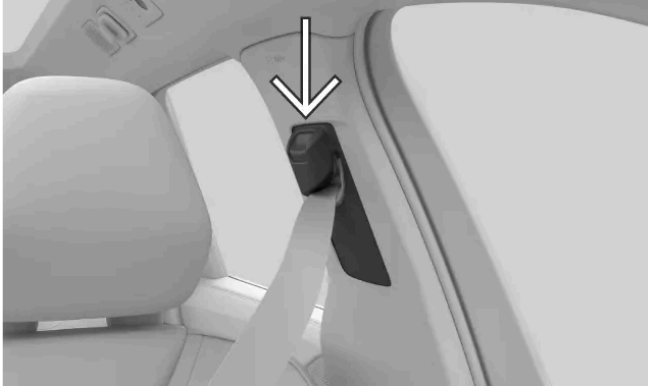

Πάνω σημείο στερέωσης ζώνης ασφαλείας

1. Κρατήστε κάτω το κουμπί στο πάνω σημείο στερέωσης, για να του επιτρέψετε να σύρετε πάνω και κάτω.
 2. Τοποθετήστε το όσο το δυνατόν ψηλότερα, χωρίς η ζώνη να αγγίζει τον λαιμό ή τον αυχένα.
- 5 Τεντώστε το οριζόντιο τμήμα της ζώνης τραβώντας τον διαγώνιο ιμάντα προς τα πάνω. Η ζώνη πρέπει να είναι όσο το δυνατόν πιο ευθεία και όσο το δυνατόν πιο χαμηλά, κάτω από την κοιλιά.

! Σημαντικό

Εγκυμοσύνη

Προσέξτε ιδιαίτερα να τηρείτε όλες τις συστάσεις για τον τρόπο καθίσματος, αν η επιβάτης είναι έγκυος. Βεβαιωθείτε ότι η ζώνη ασφαλείας δεν περνά πάνω από την κοιλιά. Το τμήμα της ζώνης για τους μηρούς πρέπει να είναι κάτω από την κοιλιά και τμήμα της ζώνης για τους ώμους πρέπει να περνά πάνω από αυτήν.

Απασφάλιση της ζώνης ασφαλείας

- 6 Για να απασφαλίσετε τη ζώνη ασφαλείας, πιέστε το κουμπί της πόρτης.
- 7 Οδηγήστε τη ζώνη ασφαλείας πίσω στη θέση τύλιξης.

! Σημαντικό

Βεβαιωθείτε ότι η ζώνη ασφαλείας τυλίγεται πλήρως μετά τη χρήση της. Αν κάποια πόρτα κλείσει παγιδεύοντας τη ζώνη ασφαλείας στο διάκενο, μπορεί να προκληθεί ζημιά τόσο στη ζώνη ασφαλείας όσο και στην πόρτα.

5.3.2. Υπενθύμιση ζώνης ασφαλείας

Το αυτοκίνητο χρησιμοποιεί ενσωματωμένους αισθητήρες, για να ανιχνεύσει αν ο οδηγός ή οποιοσδήποτε επιβάτης δεν χρησιμοποιεί τη ζώνη ασφαλείας του.

Αν το αυτοκίνητο ανιχνεύσει επιβάτες που δεν φορούν τη ζώνη ασφαλείας τους, το σύστημα ειδοποιεί τον οδηγό με έναν προειδοποιητικό ήχο και το σύμβολο της υπενθύμισης ζώνης ασφαλείας εμφανίζεται στην κονσόλα οροφής καθώς και στην οθόνη του

Το περιεχόμενο του παρόντος εγχειριδίου αντιπροσωπεύει την κατάσταση του εγχειριδίου χρήσης κατά τη στιγμή της εκτύπωσης και ενδέχεται να μην είναι απόλυτα έγκυρο σε μελλοντικές περιπτώσεις. Για περισσότερες πληροφορίες, ανατρέξτε στην πρώτη σελίδα για να δείτε ολόκληρη τη δήλωση αποποίησης ευθύνης.

οδηγού.



Σύμβολο υπενθύμισης ζώνης ασφαλείας

Μπορείτε να δείτε σχετικά με το ποιες ζώνες ασφαλείας δεν είναι δεμένες στην οθόνη οδηγού.



Επισκόπηση αυτοκινήτου στην οθόνη οδηγού

Αν εμφανιστεί η υπενθύμιση, δέστε τις ζώνες που υποδεικνύονται το συντομότερο δυνατό με ασφαλή τρόπο. Αν είναι αναγκαίο, σταματήστε το αυτοκίνητο, προκειμένου να μην αποσπαστεί η προσοχή σας από την οδήγηση.

Σε μερικές περιπτώσεις αυτές οι υπενθυμίσεις ενδέχεται να αναγνωρίσουν εσφαλμένα ένα αντικείμενο πάνω στο κάθισμα ως επιβάτη και να σας ειδοποιήσουν, αν ζώνη ασφαλείας δεν έχει δεθεί. Αν απορρίψετε αυτές τις υπενθυμίσεις στην οθόνη οδηγού, το μεγάλο γραφικό θα εξαφανιστεί αλλά οι άλλες προειδοποιητικές ενδείξεις θα παραμείνουν ενεργές. Για να σταματήσουν, δέστε τη ζώνη ασφαλείας.

Προειδοποίηση

Να βεβαιώνετε πάντοτε ότι όλοι στο αυτοκίνητο φορούν τη ζώνη ασφαλείας τους.

5.4. Αερόσακοι

Υπάρχουν διάφοροι αερόσακοι στο αυτοκίνητό σας που μπορεί να ανοίξουν σε περίπτωση σύγκρουσης. Μπορούν να συμβάλουν στη μείωση των δυνάμεων πρόσκρουσης που δέχονται οι επιβάτες.



Το περιεχόμενο του παρόντος εγχειριδίου αντιπροσωπεύει την κατάσταση του εγχειριδίου χρήσης κατά τη στιγμή της εκτύπωσης και ενδέχεται να μην είναι απόλυτα έγκυρο σε μελλοντικές περιπτώσεις. Για περισσότερες πληροφορίες, ανατρέξτε στην πρώτη σελίδα για να δείτε ολόκληρη τη δήλωση αποποίησης ευθύνης.

Η εικόνα δείχνει μια επιλογή από διαθέσιμους αερόσακους. Συνεχίστε να διαβάσετε για λεπτομέρειες σχετικά με τους αερόσακους στο αυτοκίνητό σας.

Οι αερόσακοι έχουν σχεδιαστεί για να συνεργάζονται με τα υπόλοιπα συστήματα ασφάλειας του αυτοκινήτου. Η αποτελεσματικότητά τους εξαρτάται ιδιαίτερα από τη σωστή στάση σώματος του επιβάτη στο κάθισμα και τη σωστή χρήση της ζώνης ασφαλείας. Το άνοιγμα του αερόσακου γίνεται απότομα, με μεγάλη δύναμη αλλά ελεγχόμενα και μπορεί να μειώσει σημαντικά τον κίνδυνο σοβαρού τραυματισμού των επιβατών που κάθονται σωστά στο κάθισμά τους.

Προειδοποίηση

Σε περίπτωση σύγκρουσης οι αερόσακοι δεν θα λειτουργήσουν όπως προβλέπεται, αν ο επιβάτης δεν κάθεται σωστά. Χρησιμοποιείτε πάντοτε τις ζώνες ασφαλείας.

Αισθητήρες σε όλο το αυτοκίνητό σας επιτρέπουν το άνοιγμα διαφορετικών αερόσακων με βάση πληροφορίες για τη σύγκρουση, καθώς και για την κατάσταση του αυτοκινήτου και των επιβαινόντων.

Τύποι αερόσακων

Το αυτοκίνητό σας διαθέτει τους παρακάτω τύπους αερόσακων:

- Μπροστινοί αερόσακοι** Αερόσακοι μετωπικής σύγκρουσης για τον οδηγό και τον συνοδηγό.
- Πλευρικοί αερόσακοι** Ενσωματωμένοι αερόσακοι πλευρικής σύγκρουσης για τον οδηγό και τον συνοδηγό.
- Αερόσακοι τύπου κουρτίνας** Αερόσακοι οροφής για τους επιβάτες που κάθονται δίπλα σε παράθυρο.

5.4.1. Άνοιγμα αερόσακου

Αν ανοίξει ένας αερόσακος, το αυτοκίνητό σας πρέπει να μεταφερθεί σε συνεργείο και να γίνει σέρβις.

Αν το αυτοκίνητο ανοίξει έναν αερόσακο, αυτός φουσκώνει στιγμιαία με μεγάλη δύναμη συνοδευόμενη από έναν δυνατό θόρυβο. Μετά από αυτό το σημείο, ο αερόσακος συμπεριφέρεται διαφορετικά ανάλογα με τον τύπο του. Οι μπροστινοί και οι πλευρικοί αερόσακοι ξεφουσκώνουν καθώς συμπιέζονται και παρέχουν ελεγχόμενη προστασία μόνο για μία σφοδρή πρόσκρουση. Οι αερόσακοι τύπου κουρτίνας παραμένουν φουσκωμένοι για μεγαλύτερο χρονικό διάστημα για να προστατεύσουν τους επιβάτες από επαναλαμβανόμενες συγκρούσεις.

Προειδοποίηση

Τραυματισμοί που σχετίζονται με αερόσακους

Κανένα σύστημα ασφαλείας δεν μπορεί να αποτρέψει όλους τους πιθανούς τραυματισμούς σε μια σύγκρουση. Οι αερόσακοι έχουν σχεδιαστεί για να μειώνουν τον κίνδυνο σοβαρών τραυματισμών. Η πρόσκρουση πάνω σε αερόσακο συχνά οδηγεί σε κάποιας μορφής τραυματισμό, ενώ ο τύπος και η σοβαρότητα του τραυματισμού επηρεάζονται από διάφορους παράγοντες. Διαβάστε το εγχειρίδιο για να μπορέσετε να αναγνωρίσετε και να αποφύγετε πρακτικές που είναι γνωστό ότι αυξάνουν τον κίνδυνο τραυματισμού.

Για να μειωθεί ο κίνδυνος τραυματισμών που σχετίζονται με τον αερόσακο σε περίπτωση σύγκρουσης:

- Ακολουθήστε τις οδηγίες του εγχειριδίου για τη σωστή στάση σώματος στο κάθισμα και τη χρήση των ζωνών ασφαλείας.
- Μάθετε πού βρίσκονται όλοι οι αερόσακοι και πώς επηρεάζουν τη χρήση του αυτοκινήτου σας.
- Όταν οδηγείτε, τα μη στερεωμένα αντικείμενα πρέπει να έχουν αποθηκευτεί σωστά. Μην τοποθετείτε και μη στερεώνετε αντικείμενα γύρω από τα σημεία που ανοίγουν οι αερόσακοι.
- Μην κάνετε τροποποιήσεις στο εσωτερικό ή στα ηλεκτρικά συστήματα του αυτοκινήτου σας, οι οποίες δεν είναι εγκεκριμένες από τη Volvo.

Σημείωση

Προϋποθέσεις ανοίγματος αερόσακων

Ενδέχεται να μην ανοίξουν όλοι οι αερόσακοι σε μια σύγκρουση. Αυτό συμβαίνει, διότι οι διάφοροι αερόσακοι απαιτούν διαφορετικές συνθήκες και δυνάμεις, για να ανοίξουν. Η σοβαρότητα της ζημιάς στο αυτοκίνητο μετά από σύγκρουση δεν είναι αξιόπιστη ένδειξη για το αν θα έπρεπε να έχουν ανοίξει οι αερόσακοι.

Αέρια και καπνός από τον αερόσακο

- Το αέριο στο εσωτερικό ενός αερόσακου περιέχει καπνό που εκλύεται στον χώρο επιβατών όταν ο αερόσακος ξεφουσκώνει.
- Προσέχετε πάντοτε μήπως εκδηλωθεί φωτιά μετά από σοβαρή σύγκρουση, ωστόσο πρέπει να γνωρίζετε ότι μια μικρή ποσότητα καπνού είναι φυσιολογική αν ανοίξει κάποιος αερόσακος.

Μετά το άνοιγμα του αερόσακου

Μετά από σύγκρουση στην οποία έχουν ανοίξει αερόσακοι, δώστε προτεραιότητα στην ασφάλεια και τις ιατρικές ανάγκες όσων ενεπλάκησαν στο ατύχημα. Πριν από τον χειρισμό του αυτοκινήτου επικοινωνήστε με ένα εξουσιοδοτημένο συνεργείο της Volvo. Ακολουθήστε τις οδηγίες του εγχειριδίου για τον ασφαλή χειρισμό και την περισυλλογή ενός αυτοκινήτου που έχει ακινητοποιηθεί ή βρίσκεται σε κατάσταση ασφαλείας.

Σημαντικό

Μην προσπαθήσετε να οδηγήσετε ή να μετακινήσετε το αυτοκίνητο αν έχει ανοίξει κάποιος από τους αερόσακους. Αν το αυτοκίνητο δημιουργεί μεγάλο πρόβλημα για την κυκλοφορία και μπορεί να κινηθεί, μπορεί κατ' εξαίρεση να μετακινηθεί σε μικρή απόσταση εκτός του άμεσου κινδύνου.

5.4.2. Μπροστινοί αερόσακοι

Οι μπροστινοί αερόσακοι είναι σχεδιασμένοι να ανοίγουν σε ορισμένες μετωπικές συγκρούσεις. Ο αερόσακος του συνοδηγού μπορεί να απενεργοποιηθεί, προκειμένου να τοποθετηθούν ορισμένα παιδικά καθίσματα ασφαλείας με φορά προς τα πίσω.

Οι μπροστινοί αερόσακοι μπορούν να συμβάλλουν στην προστασία του οδηγού και του συνοδηγού από σοβαρούς τραυματισμούς, αν κάθονται σωστά στη διάρκεια μιας σύγκρουσης. Οι αερόσακοι σε κάθε πλευρά ανοίγουν ανεξάρτητα ο ένας από τον άλλον.



Στην πλευρά του οδηγού υπάρχουν δύο μπροστινοί αερόσακοι. Ο πάνω αερόσακος είναι τοποθετημένος στο εσωτερικό του τιμονιού και ο αερόσακος γονάτων είναι τοποθετημένος πίσω από ένα πάνελ κάτω από το τιμόνι.

Στην πλευρά του συνοδηγού υπάρχει μόνο ένας μπροστινός αερόσακος. Ο αερόσακος είναι τοποθετημένος πίσω από ένα πάνελ πάνω από το ντουλαπάκι του συνοδηγού.

Όλα τα σημεία μπροστινών αερόσακων επισημαίνονται με το κείμενο AIRBAG ή SRS AIRBAG.

Προειδοποίηση

Μην παρεμποδίζετε τους μπροστινούς αερόσακους

- Δεν πρέπει να υπάρχουν αποσκευές, κάποιο παιδί ή κατοικίδιο στον χώρο ανάμεσα στον καθημένο επιβάτη και τους μπροστινούς αερόσακους, ούτε στα πόδια του επιβάτη.
- Δεν πρέπει να τοποθετείτε τα πόδια ή τα πέλματα στο ταμπλό. Υπάρχει θανάσιμος κίνδυνος ή κίνδυνος σοβαρού τραυματισμού.
- Μην αφήνετε και μην τοποθετείτε αντικείμενα στο ταμπλό. Ακόμη και μικρά αντικείμενα μπορεί να γίνουν επικίνδυνα βλήματα σε μια σύγκρουση και να καταλήξουν μεταξύ των αερόσακων που ανοίγουν και των επιβατών.

Παρεμπόδιση αερόσακων γενικά

Διατηρείτε ελεύθερα όλα τα σημεία που υπάρχουν αερόσακοι και τον χώρο που ανοίγουν οι αερόσακοι χωρίς εμπόδια. Τα εμπόδια μπορεί να μειώσουν την αποτελεσματικότητα του αερόσακου και να προκαλέσουν σοβαρό τραυματισμό.

- Ακολουθείτε τις οδηγίες πώς να κάθεστε σωστά στο κάθισμα.
- Αποθηκεύετε σωστά τις αποσκευές και άλλα αντικείμενα. Το αυτοκίνητο διαθέτει πολλούς χώρους αποσκευών για ασφαλή αποθήκευση.
- Μην τροποποιείτε ή στερεώνετε αξεσουάρ σε οποιοδήποτε κάλυμμα αερόσακου ή παρακείμενο πάνελ.

Το περιεχόμενο του παρόντος εγχειριδίου αντιπροσωπεύει την κατάσταση του εγχειριδίου χρήσης κατά τη στιγμή της εκτύπωσης και ενδέχεται να μην είναι απόλυτα έγκυρο σε μελλοντικές περιπτώσεις. Για περισσότερες πληροφορίες, ανατρέξτε στην πρώτη σελίδα για να δείτε ολόκληρη τη δήλωση αποποίησης ευθύνης.

Κατάσταση αερόσακου συνοδηγού

Σημείωση

Αερόσακοι και παιδικά καθίσματα με φορά προς τα πίσω

Ο μπροστινός αερόσακος στην πλευρά του συνοδηγού μπορεί να απενεργοποιηθεί χειροκίνητα, κάτι που απαιτείται όταν πρόκειται να τοποθετηθεί παιδικό κάθισμα ασφαλείας με φορά προς τα πίσω. Διαβάστε όλες τις πληροφορίες σχετικά με τους αερόσακους και τα παιδικά καθίσματα πριν τοποθετήσετε παιδικό κάθισμα ασφαλείας.

Η κατάσταση του αερόσακου συνοδηγού εμφανίζεται στην κονσόλα οροφής.



Αυτό το εικονίδιο δηλώνει ότι ο αερόσακος συνοδηγού είναι ενεργοποιημένος και μπορεί να ανοίξει από το αυτοκίνητο.



Αυτό το εικονίδιο δηλώνει ότι ο αερόσακος συνοδηγού είναι απενεργοποιημένος και δεν μπορεί να ανοίξει από το αυτοκίνητο.

Προειδοποίηση

Παιδικά καθίσματα ασφαλείας και κάθισμα συνοδηγού

ΠΟΤΕ μη χρησιμοποιείτε παιδικό κάθισμα ασφαλείας με φορά προς τα πίσω σε κάθισμα που προστατεύεται με ΕΝΕΡΓΟ ΑΕΡΟΣΑΚΟ μπροστά του, μπορεί να προκληθεί ΘΑΝΑΤΟΣ ή ΣΟΒΑΡΟΣ ΤΡΑΥΜΑΤΙΣΜΟΣ στο ΠΑΙΔΙ.

Διακόπτης αερόσακου συνοδηγού

Μπορείτε να ενεργοποιήσετε ή να απενεργοποιήσετε χειρωνακτικά τον αερόσακο συνοδηγού με τον αντίστοιχο διακόπτη. Εκτός από τον αερόσακο του συνοδηγού, ο διακόπτης ελέγχει επίσης την κατάσταση των πλευρικών αερόσακων και μέρη του προε-ναττήρα ζώνης ασφαλείας του συνοδηγού.

Υποδειξη

Διαβάστε όλες τις πληροφορίες σχετικά με τους αερόσακους

Υπάρχουν περισσότερες πληροφορίες σχετικά με τους αερόσακους και την ασφάλεια γενικά. Βεβαιωθείτε ότι έχετε διαβάσει όλες τις πληροφορίες για αυτά τα θέματα, ώστε να κατανοήσετε τις δυνατότητες και τους περιορισμούς των χαρακτηριστικών ασφαλείας του αυτοκινήτου σας.

5.4.2.1. Απενεργοποίηση και ενεργοποίηση του αερόσακου συνοδηγού

Το περιεχόμενο του παρόντος εγχειριδίου αντιπροσωπεύει την κατάσταση του εγχειριδίου χρήσης κατά τη στιγμή της εκτύπωσης και ενδέχεται να μην είναι απόλυτα έγκυρο σε μελλοντικές περιπτώσεις. Για περισσότερες πληροφορίες, ανατρέξτε στην πρώτη σελίδα για να δείτε ολόκληρη τη δήλωση αποποίησης ευθύνης.

Για να χρησιμοποιήσετε ένα παιδικό κάθισμα ασφαλείας με φορά προς τα πίσω στο κάθισμα του συνοδηγού, πρέπει πρώτα να απενεργοποιήσετε τους αερόσακους του καθίσματος χρησιμοποιώντας τον διακόπτη αερόσακου συνοδηγού. Όταν έχουν απενεργοποιηθεί, δεν θα ανοίγουν σε περίπτωση σύγκρουσης.

Σημείο και θέσεις του διακόπτη



Θέση του διακόπτη αερόσακου συνοδηγού

Ο διακόπτης του αερόσακου βρίσκεται στο πλάι του ταμπλό και είναι προσβάσιμος, όταν η πόρτα του συνοδηγού είναι ανοικτή.

Έχει δύο θέσεις. Οι θέσεις του διακόπτη επισημαίνονται τόσο με σύμβολα όσο και με κείμενο που δηλώνουν αν οι αερόσακοι του συνοδηγού είναι ενεργοποιημένοι ή απενεργοποιημένοι.



Αερόσακοι ενεργοποιημένοι. Χρησιμοποιείτε πάντοτε αυτήν τη θέση, όταν στο κάθισμα κάθεται επιβάτης, είτε παιδί είτε ενήλικας, στραμμένος προς τα εμπρός.

Στη θέση με την ένδειξη ON, οι αερόσακοι είναι ενεργοποιημένοι και μπορούν να ανοίξουν από το αυτοκίνητο.



Αερόσακοι απενεργοποιημένοι. Χρησιμοποιείτε πάντοτε αυτήν τη θέση, όταν στο κάθισμα του συνοδηγού είναι τοποθετημένο ένα παιδικό κάθισμα ασφαλείας με φορά προς τα πίσω.

Στη θέση με την ένδειξη OFF, οι αερόσακοι είναι απενεργοποιημένοι και δεν μπορούν να ανοίξουν από το αυτοκίνητο.

Το περιεχόμενο του παρόντος εγχειριδίου αντιπροσωπεύει την κατάσταση του εγχειριδίου χρήσης κατά τη στιγμή της εκτύπωσης και ενδέχεται να μην είναι απόλυτα έγκυρο σε μελλοντικές περιπτώσεις. Για περισσότερες πληροφορίες, ανατρέξτε στην πρώτη σελίδα για να δείτε ολόκληρη τη δήλωση αποποίησης ευθύνης.

Σημαντικό

Διαβάστε όλες τις πληροφορίες σχετικά με τους μπροστινούς αερόσακους, τους πλαϊνούς αερόσακους και τις θέσεις που μπορούν να καθίσουν παιδιά, πριν αλλάξετε την κατάσταση του αερόσακου συνοδηγού.

Αλλαγή της θέσης του διακόπτη αερόσακου

- 1 Τραβήξτε τον διακόπτη προς τα έξω και γυρίστε τον στη θέση ON ή OFF.
 - Η οθόνη του οδηγού επιβεβαιώνει την αλλαγή κατάστασης του διακόπτη.
Αν ρυθμιστεί στη θέση ON, εμφανίζεται το μήνυμα **Αερόσακος συνοδηγού ενεργοποιημένος**. Οι αερόσακοι είναι ενεργοποιημένοι.
Αν ρυθμιστεί στη θέση OFF, εμφανίζεται το μήνυμα **Αερόσακος συνοδηγού απενεργοποιημένος**. Οι αερόσακοι είναι απενεργοποιημένοι.

Σημείωση

Στην κονσόλα οροφής υποδεικνύεται πάντοτε η τρέχουσα κατάσταση του αερόσακου συνοδηγού. Πρέπει να ελέγχετε τακτικά αυτή την ένδειξη πριν οδηγήσετε, ιδίως αν πρόσφατα έχει τοποθετηθεί ή αφαιρεθεί παιδικό κάθισμα ασφαλείας με φορά προς τα πίσω.

5.4.3. Πλευρικοί αερόσακοι

Οι πλευρικοί αερόσακοι έχουν σχεδιαστεί για να ανοίγουν σε περίπτωση πλευρικής σύγκρουσης.

Οι πλευρικοί αερόσακοι μπορούν να συμβάλλουν στην προστασία του οδηγού και του συνοδηγού, εφόσον κάθονται σωστά. Οι πλευρικοί αερόσακοι ανοίγουν συνήθως μόνο στην πλευρά της σύγκρουσης σε κάθε μπροστινό κάθισμα.



Αερόσακοι σύγκρουσης αριστερής πλευράς για τους μπροστινούς επιβάτες. Σε περίπτωση σύγκρουσης στη δεξιά πλευρά, οι αερόσακοι ανοίγουν στην αντίθετη πλευρά κάθε μπροστινού καθίσματος, σε σχέση με το σενάριο που απεικονίζεται.

Οι πλευρικοί αερόσακοι βρίσκονται και στις δύο πλευρές κάθε μπροστινού καθίσματος. Οι αερόσακοι είναι τοποθετημένοι στον σκελετό της πλάτης του καθίσματος και στις δύο πλευρές.

Το περιεχόμενο του παρόντος εγχειριδίου αντιπροσωπεύει την κατάσταση του εγχειριδίου χρήσης κατά τη στιγμή της εκτύπωσης και ενδέχεται να μην είναι απόλυτα έγκυρο σε μελλοντικές περιπτώσεις. Για περισσότερες πληροφορίες, ανατρέξτε στην πρώτη σελίδα για να δείτε ολόκληρη τη δήλωση αποποίησης ευθύνης.

Αμφότερα τα μπροστινά καθίσματα φέρουν σημάσεις με το κείμενο AIRBAG.

 **Προειδοποίηση**

Μην εμποδίζετε τους πλευρικούς αερόσακους

- Μην τοποθετείτε αντικείμενα σε οποιαδήποτε πλευρά των μπροστινών καθισμάτων. Αντικείμενα ανάμεσα στα καθίσματα και το πάνελ πόρτας ή ανάμεσα στα καθίσματα και την επιμήκη κονσόλα μπορεί να εμποδίσουν τη λειτουργία των πλευρικών αερόσακων.
- Μην χρησιμοποιείτε καλύμματα καθισμάτων που δεν έχουν εγκριθεί από τη Volvo.

Παρεμπόδιση αερόσακων γενικά

Διατηρείτε ελεύθερα όλα τα σημεία που υπάρχουν αερόσακοι και τον χώρο που ανοίγουν οι αερόσακοι χωρίς εμπόδια. Τα εμπόδια μπορεί να μειώσουν την αποτελεσματικότητα του αερόσακου και να προκαλέσουν σοβαρό τραυματισμό.

- Ακολουθείτε τις οδηγίες πώς να κάθεστε σωστά στο κάθισμα.
- Αποθηκεύετε σωστά τις αποσκευές και άλλα αντικείμενα. Το αυτοκίνητο διαθέτει πολλούς χώρους αποσκευών για ασφαλή αποθήκευση.
- Μην τροποποιείτε ή στερεώνετε αξεσουάρ σε οποιοδήποτε κάλυμμα αερόσακου ή παρακείμενο πάνελ.

 **Υποδειξη**

Διαβάστε όλες τις πληροφορίες σχετικά με τους αερόσακους

Υπάρχουν περισσότερες πληροφορίες σχετικά με τους αερόσακους και την ασφάλεια γενικά. Βεβαιωθείτε ότι έχετε διαβάσει όλες τις πληροφορίες για αυτά τα θέματα, ώστε να κατανοήσετε τις δυνατότητες και τους περιορισμούς των χαρακτηριστικών ασφαλείας του αυτοκινήτου σας.

5.4.4. Αερόσακοι τύπου κουρτίνας

Οι αερόσακοι τύπου κουρτίνας του αυτοκινήτου συμβάλουν στην προστασία των επιβατών που κάθονται δίπλα σε παράθυρο σε ορισμένες συγκρούσεις. Είναι τοποθετημένοι πάνω από τις πόρτες και στις δύο πλευρές του αυτοκινήτου.

Οι αερόσακοι τύπου κουρτίνας έχουν σχεδιαστεί για να συμβάλλουν στην προστασία του κεφαλιού του επιβάτη που κάθεται σωστά στο κάθισμά του και φορά ζώνη ασφαλείας. Σε αντίθεση με τους συμβατικούς αερόσακους οι αερόσακοι τύπου κουρτίνας παραμένουν φουσκωμένοι για μεγάλο χρονικό διάστημα από τότε που θα ανοίξουν.



Αερόσακος τύπου κουρτίνας που έχει ανοίξει στη μία πλευρά του αυτοκινήτου.

Οι αερόσακοι τύπου κουρτίνας είναι τοποθετημένοι πίσω από πάνελ κατά μήκος των άκρων της οροφής και στις δύο πλευρές του αυτοκινήτου. Τα πάνελ φέρουν την ένδειξη IC AIRBAG.

Προειδοποίηση

Μην παρεμποδίζετε τους αερόσακους τύπου κουρτίνας

- Μην κρεμάτε βαριά αντικείμενα από τα άγκιστρα ή τις χειρολαβές της οροφής. Τα άγκιστρα προορίζονται για ελαφριά παλτά και σακάκια.
- Μην τροποποιείτε και μη στερεώνετε αξεσουάρ στα πάνελ που καλύπτουν τους αερόσακους τύπου κουρτίνας στην οροφή, στις κολόνες ή στα παρακείμενα πάνελ.

Παρεμπόδιση αερόσακων γενικά

Διατηρείτε ελεύθερα όλα τα σημεία που υπάρχουν αερόσακοι και τον χώρο που ανοίγουν οι αερόσακοι χωρίς εμπόδια. Τα εμπόδια μπορεί να μειώσουν την αποτελεσματικότητα του αερόσακου και να προκαλέσουν σοβαρό τραυματισμό.

- Ακολουθείτε τις οδηγίες πώς να κάθεστε σωστά στο κάθισμα.
- Αποθηκεύετε σωστά τις αποσκευές και άλλα αντικείμενα. Το αυτοκίνητο διαθέτει πολλούς χώρους αποσκευών για ασφαλή αποθήκευση.
- Μην τροποποιείτε ή στερεώνετε αξεσουάρ σε οποιοδήποτε κάλυμμα αερόσακου ή παρακείμενο πάνελ.

Υποδειξη

Διαβάστε όλες τις πληροφορίες σχετικά με τους αερόσακους

Υπάρχουν περισσότερες πληροφορίες σχετικά με τους αερόσακους και την ασφάλεια γενικά. Βεβαιωθείτε ότι έχετε διαβάσει όλες τις πληροφορίες για αυτά τα θέματα, ώστε να κατανοήσετε τις δυνατότητες και τους περιορισμούς των χαρακτηριστικών ασφαλείας του αυτοκινήτου σας.

5.4.5. Συντήρηση και σέρβις αερόσακων

Επικοινωνήστε με κάποιο εξουσιοδοτημένο συνεργείο της Volvo, αν υπάρχουν ενδείξεις βλάβης ή ζημιάς στους αερόσακους ή σε άλλα συστήματα ασφαλείας.

Οποιοσδήποτε εργασίες σέρβις ή επισκευής στους αερόσακους και τα σχετικά συστήματα ασφαλείας πρέπει να πραγματοποιούνται από εξουσιοδοτημένους τεχνικούς.^[1] Ποτέ μην επιχειρήσετε να τροποποιήσετε ή να επισκευάσετε οποιοδήποτε εξάρτημα των συστημάτων ασφαλείας εσείς οι ίδιοι. Οι πλημμελείς επισκευές μπορεί να οδηγήσουν σε βλάβες και σοβαρό τραυματισμό. Επικοινωνήστε με ένα εξουσιοδοτημένο συνεργείο της Volvo, όταν το αυτοκίνητό σας χρειάζεται σέρβις ή επισκευές.

Σημείωση

Αν το αυτοκίνητο ανιχνεύσει βλάβες σε αερόσακο, στην οθόνη του οδηγού εμφανίζεται μια προειδοποίηση. Επικοινωνήστε αμέσως με ένα εξουσιοδοτημένο συνεργείο της Volvo, αν συμβεί αυτό.



Κόκκινη προειδοποιητική λυχνία SRS

^[1] Η Volvo συνιστά ένα εξουσιοδοτημένο συνεργείο της Volvo για οποιοσδήποτε επισκευές ή σέρβις.

5.4.6. Πινακίδες αερόσακων

Οι ετικέτες των αερόσακων στο αυτοκίνητό σας παρέχουν βασικές πληροφορίες σχετικά με τους αερόσακους ή μπορούν να λειτουργήσουν ως σήμανση για τα σημεία που βρίσκονται οι αερόσακοι.

Πινακίδες θέσεων αερόσακων

Τα σημεία στο αυτοκίνητό σας με σήμανση είτε AIRBAG, IC AIRBAG είτε SRS AIRBAG δηλώνουν ότι στο συγκεκριμένο σημείο υπάρχει αερόσακος.

Προειδοποίηση

Θέσεις πινακίδων αερόσακων

Οι θέσεις των πινακίδων των αερόσακων σας ενημερώνουν πού βρίσκονται οι αερόσακοι του αυτοκινήτου σας. Μην τοποθετείτε αντικείμενα πάνω σε αυτά τα σημεία και γύρω από αυτά. Αν σε αυτά τα σημεία υπάρχουν αντικείμενα, ο αερόσακος μπορεί να μην ανοίξει, να μειωθεί η αποτελεσματικότητά του και να προκληθεί σοβαρός τραυματισμός. Στην ενότητα για τους αερόσακους υπάρχουν πιο λεπτομερείς πληροφορίες σχετικά με τη χρήση και τις συνθήκες που μπορεί να επηρεάσουν τους αερόσακους.

Πινακίδες πληροφοριών αερόσακου



Αυτή η ετικέτα βρίσκεται στο σκιάδιο του καθίσματος του συνοδηγού.

Προειδοποίηση

Παιδικά καθίσματα ασφαλείας και κάθισμα συνοδηγού

ΠΟΤΕ μη χρησιμοποιείτε παιδικό κάθισμα ασφαλείας με φορά προς τα πίσω σε κάθισμα που προστατεύεται με ΕΝΕΡΓΟ ΑΕΡΟΣΑΚΟ μπροστά του, μπορεί να προκληθεί ΘΑΝΑΤΟΣ ή ΣΟΒΑΡΟΣ ΤΡΑΥΜΑΤΙΣΜΟΣ στο ΠΑΙΔΙ.

5.5. Ασφάλεια των παιδιών

Πολλά χαρακτηριστικά στο αυτοκίνητο στοχεύουν στην αύξηση της ασφάλειας των παιδιών, συμπεριλαμβανομένων των σημείων στερέωσης για την τοποθέτηση παιδικών καθισμάτων ασφαλείας και των παιδικών ασφαλειών.

Τα παιδιά στο αυτοκίνητο πρέπει πάντοτε να είναι καθισμένα με ασφάλεια και υπό την επίβλεψη ενηλίκων. Τηρήστε τις συστάσεις σε αυτό το εγχειρίδιο καθώς επίσης και τους τοπικούς κανονισμούς και τις συστάσεις που ισχύουν για εσάς.

Προειδοποίηση

Καθισμένα με ασφάλεια

- Τα παιδιά πρέπει να είναι καθισμένα με ασφάλεια σε παιδικό κάθισμα ασφαλείας ή με τη ζώνη ασφαλείας του αυτοκινήτου ανάλογα με την ηλικία και το μέγεθός τους. Ποτέ μην αφήνετε ένα παιδί να κάθεται στα πόδια άλλου επιβάτη ή σε θέση που δεν προορίζεται για επιβάτες.
- Οι άλλοι επιβάτες στο αυτοκίνητο θα πρέπει να κάθονται σωστά και να χρησιμοποιούν τις ζώνες ασφαλείας σωστά. Αυτό μπορεί να συμβάλει στην πρόληψη σοβαρού τραυματισμού παιδιών στο αυτοκίνητο σε καταστάσεις που κυμαίνονται από απότομο φρενάρισμα ως σφοδρές συγκρούσεις.

Υπό επίβλεψη

- Ποτέ μην αφήνετε παιδιά μόνα τους μέσα στο αυτοκίνητο. Τα παιδιά ενδέχεται να εκτεθούν σε δυνητικά επιβλαβείς θερμοκρασίες σε ζεστές ή κρύες ημέρες ή ενδέχεται να κλειδωθούν μέσα.
- Μην επιτρέπετε σε παιδιά να παίζουν μέσα στο αυτοκίνητο ή να παίζουν με οποιαδήποτε από τα χειριστήρια του αυτοκινήτου. Αυτό μειώνει τον κίνδυνο τραυματισμού του παιδιού ή ακούσιας ενεργοποίησης ή απενεργοποίησης των λειτουργιών του αυτοκινήτου.

5.5.1. Παιδικά καθίσματα ασφαλείας

Τα παιδιά θα πρέπει πάντα να χρησιμοποιούν κατάλληλα παιδικά καθίσματα ασφαλείας και να είναι καθισμένα με ασφάλεια στο αυτοκίνητο σύμφωνα με τους ισχύοντες κανονισμούς.

Ο σχεδιασμός των παιδικών καθισμάτων ασφαλείας διαφέρει ανάλογα με την ηλικία και το ύψος του παιδιού. Το αυτοκίνητό σας διαθέτει σημεία στερέωσης παιδικών καθισμάτων ασφαλείας που ταιριάζουν σε διάφορους τύπους παιδικών καθισμάτων ασφαλείας.

Η Νομο συνιστά τα παιδιά να χρησιμοποιούν παιδικά καθίσματα ασφαλείας με φορά προς τα πίσω για όσο το δυνατόν μεγαλύτερο χρονικό διάστημα, τουλάχιστον μέχρι την ηλικία των τεσσάρων ετών. Μετά από αυτή την ηλικία, τα παιδιά θα πρέπει να χρησιμοποιούν παιδικά καθίσματα ασφαλείας με φορά προς τα εμπρός, κατά προτίμηση βοηθητικό παιδικό κάθισμα με τη ζώνη ασφαλείας του αυτοκινήτου να ασφαλίζει το παιδί. Τα παιδιά πρέπει να χρησιμοποιούν παιδικό κάθισμα ασφαλείας, μέχρι να φτάσουν σε ύψος τουλάχιστον 140 εκατοστών (4 πόδια 7 ίντσες).

Τα παιδικά καθίσματα ασφαλείας υπάγονται σε διαφορετικά επίπεδα έγκρισης:

i-Size	Το πρότυπο για τα παιδικά καθίσματα i-Size χρησιμοποιεί το ISOFIX σε συνδυασμό με τα άνω σημεία πρόσδεσης ή ένα πόδι στήριξης. Αυτό το πρότυπο διασφαλίζει ότι σε ένα κάθισμα με ένδειξη έγκρισης i-Size μπορεί να χρησιμοποιηθεί οποιοδήποτε παιδικό κάθισμα ασφαλείας i-Size.
Γενικής χρήσης	Ένα παιδικό κάθισμα ασφαλείας αυτού του επιπέδου έγκρισης μπορεί να τοποθετηθεί σε κάθισμα οποιουδήποτε μοντέλου αυτοκινήτου, εφόσον η θέση του καθίσματος του αυτοκινήτου είναι κατάλληλη για παιδικά καθίσματα εγκεκριμένα για γενική χρήση σύμφωνα με το εγχειρίδιο χρήσης του αυτοκινήτου.
Ειδικό για το όχημα	Ένα παιδικό κάθισμα ασφαλείας αυτού του επιπέδου έγκρισης μπορεί να τοποθετηθεί σε κάθισμα συγκεκριμένων μοντέλων αυτοκινήτου, εφόσον ο κατασκευαστής του παιδικού καθίσματος έχει συμπεριλάβει το μοντέλο του αυτοκινήτου στον κατάλογο τύπων για το συγκεκριμένο παιδικό κάθισμα ασφαλείας.

Το περιεχόμενο του παρόντος εγχειριδίου αντιπροσωπεύει την κατάσταση του εγχειριδίου χρήσης κατά τη στιγμή της εκτύπωσης και ενδέχεται να μην είναι απόλυτα έγκυρο σε μελλοντικές περιπτώσεις. Για περισσότερες πληροφορίες, ανατρέξτε στην πρώτη σελίδα για να δείτε ολόκληρη τη δήλωση αποποίησης ευθύνης.

Προειδοποίηση

Παιδικά καθίσματα ασφαλείας και κάθισμα συνοδηγού

ΠΟΤΕ μη χρησιμοποιείτε παιδικό κάθισμα ασφαλείας με φορά προς τα πίσω σε κάθισμα που προστατεύεται με ΕΝΕΡΓΟ ΑΕΡΟΣΑΚΟ μπροστά του, μπορεί να προκληθεί ΘΑΝΑΤΟΣ ή ΣΟΒΑΡΟΣ ΤΡΑΥΜΑΤΙΣΜΟΣ στο ΠΑΙΔΙ.

Παιδικά καθίσματα ασφαλείας που έχουν υποστεί ζημιά και παλιά

Ποτέ μην χρησιμοποιείτε ή ξαναχρησιμοποιείτε ένα παιδικό κάθισμα ασφαλείας:

- αν το παιδικό κάθισμα ασφαλείας έχει εμπλακεί σε ατύχημα ή έχει υποστεί ζημιά με οποιονδήποτε τρόπο
- αν έχει παρέλθει η ημερομηνία λήξης ή η διάρκεια λειτουργικής ζωής του παιδικού καθίσματος ασφαλείας
- αν δεν γνωρίζετε το πλήρες ιστορικό του παιδικού καθίσματος ασφαλείας.

Σημαντικό

Μη στερεωμένα παιδικά καθίσματα ασφαλείας

Ποτέ μην αφήνετε ένα παιδικό κάθισμα ασφαλείας μη στερεωμένο στον χώρο των επιβατών. Όταν δεν το χρησιμοποιείτε, αφήστε το τοποθετημένο σύμφωνα με τις οδηγίες του κατασκευαστή ή αποθηκεύστε το με ασφάλεια στον χώρο αποσκευών. Ένα παιδικό κάθισμα ασφαλείας που δεν είναι στερεωμένο μπορεί να προκαλέσει ζημιά σε περίπτωση σύγκρουσης ή απότομου φρεναρίσματος.

Γενικές συστάσεις ασφαλείας

Κατά περίπτωση ακολουθήστε τις γενικές συστάσεις ασφαλείας που αφορούν στη χρήση ζώνης ασφαλείας, στη ρύθμιση προσκέφαλου και στη σωστή στάση του σώματος, όταν κάθεστε.

Τοπικοί κανονισμοί

Οι κανονισμοί που ορίζουν πού και πώς πρέπει να κάθονται και να προσδένονται τα παιδιά διαφέρουν από χώρα σε χώρα. Βεβαιωθείτε ότι γνωρίζετε τι ισχύει στην περιοχή στην οποία βρίσκεστε.

Πινακίδες πληροφοριών αερόσακου



Αυτή η ετικέτα βρίσκεται στο σκιάδιο του καθίσματος του συνοδηγού.

5.5.1.1. Τοποθέτηση παιδικών καθισμάτων ασφαλείας

Κατά την τοποθέτηση και χρήση ενός παιδικού καθίσματος ασφαλείας, υπάρχουν ορισμένα πράγματα που πρέπει να έχετε υπόψη σας, ανάλογα με τη θέση του παιδικού καθίσματος ασφαλείας στο αυτοκίνητό σας.

Προειδοποίηση

Ακολουθήστε τις οδηγίες

Φροντίστε να διαβάσετε όλες τις πληροφορίες σχετικά με την ασφάλεια των παιδιών σε αυτό το εγχειρίδιο και να ακολουθήσετε τις οδηγίες του κατασκευαστή του παιδικού καθίσματος ασφαλείας που χρησιμοποιείτε.. Αν δεν το κάνετε, το παιδί μπορεί να υποστεί σοβαρό τραυματισμό σε περίπτωση ατυχήματος.

Παιδικά καθίσματα ασφαλείας και κάθισμα συνοδηγού

ΠΟΤΕ μη χρησιμοποιείτε παιδικό κάθισμα ασφαλείας με φορά προς τα πίσω σε κάθισμα που προστατεύεται με ΕΝΕΡΓΟ ΑΕΡΟΣΑΚΟ μπροστά του, μπορεί να προκληθεί ΘΑΝΑΤΟΣ ή ΣΟΒΑΡΟΣ ΤΡΑΥΜΑΤΙΣΜΟΣ στο ΠΑΙΔΙ.

Σημαντικό

Τοπικοί κανονισμοί

Οι κανονισμοί που ορίζουν πού και πώς πρέπει να κάθονται και να προσδένονται τα παιδιά διαφέρουν από χώρα σε χώρα. Βεβαιωθείτε ότι γνωρίζετε τι ισχύει στην περιοχή στην οποία βρίσκεστε.

Οδηγίες κατασκευαστή

Ακολουθείτε πάντοτε τις οδηγίες του κατασκευαστή του παιδικού καθίσματος ασφαλείας.

5.5.1.1.1. Τοποθέτηση παιδικού καθίσματος ασφαλείας στα ακριανά καθίσματα της δεύτερης σειράς

Για να τοποθετήσετε με ασφάλεια ένα παιδικό κάθισμα ασφαλείας σε οποιοδήποτε από τα ακριανά καθίσματα της δεύτερης σειράς, υπάρχουν σημαντικές πληροφορίες που πρέπει να διαβάσετε και συστάσεις που πρέπει να ακολουθήσετε.

ISOFIX, τα πάνω και κάτω σημεία στερέωσης με πρόσδεση μπορούν να χρησιμοποιηθούν κατά την τοποθέτηση παιδικού καθίσματος ασφαλείας στα ακριανά καθίσματα της δεύτερης σειράς.

Αυτά τα καθίσματα είναι εγκεκριμένα για παιδικά καθίσματα ασφαλείας i-Size.

Υποδειξη

Η μακροχρόνια χρήση παιδικού καθίσματος ασφαλείας ενδέχεται να προκαλέσει φθορά στο εσωτερικό του αυτοκινήτου. Χρησιμοποιήστε αξεσουάρ προστατευτικό κάλυμμα καθίσματος για την προστασία του εσωτερικού του αυτοκινήτου.

Επιτρεπόμενα παιδικά καθίσματα

- Χρησιμοποιείτε μόνο παιδικά καθίσματα ασφαλείας που συνιστώνται από τη Volvo, εγκεκριμένα για γενική χρήση ή για συγκεκριμένα αυτοκίνητα που συμπεριλαμβάνονται στη λίστα οχημάτων του κατασκευαστή παιδικών καθισμάτων ασφαλείας.

Προετοιμασία των καθισμάτων

- Αφαιρέστε τις προεκτάσεις έδρας, τα στηρίγματα ποδιών και άλλα αξεσουάρ από το κάθισμα πριν τοποθετήσετε ένα παιδικό κάθισμα ασφαλείας. Αν χρησιμοποιείτε προστατευτικό κάλυμμα καθίσματος, αυτό μπορεί να παραμείνει στο κάθισμα.
- Τα πόδια στήριξης ενός παιδικού καθίσματος ασφαλείας πρέπει πάντα να εδράζονται απευθείας στο δάπεδο. Μην τοποθετείτε τα πόδια στήριξης σε υπερυψωμένες ή ανομοιόμορφες επιφάνειες δαπέδου, υποπόδια ή άλλα αντικείμενα. Για να έχετε αρκετό χώρο, ρυθμίστε το κάθισμα τέρμα πίσω, πριν από την τοποθέτηση.^[1]
- Γύρω από τα πόδια στήριξης ενός παιδικού καθίσματος ασφαλείας δεν πρέπει να τοποθετούνται χύδην αντικείμενα.
- Οι ιμάντες συγκράτησης ενός παιδικού καθίσματος ασφαλείας πρέπει πάντα να ασφαλιζονται στα καθορισμένα σημεία αγκύρωσης. Μη στερεώνετε τους ιμάντες συγκράτησης στις γλίστρες του καθίσματος, στις χειρολαβές ή σε άλλα σημεία στο εσωτερικό του οχήματος.
- Όταν τοποθετείτε ένα ρυθμιζόμενο παιδικό κάθισμα ασφαλείας με φορά προς τα πίσω, ρυθμίστε το ανάλογα με την ηλικία του παιδιού. Τα παιδιά που είναι μεγαλύτερα σε ηλικία πρέπει να κάθονται σε πιο όρθια θέση από τα μικρότερα.

Χρήση της ζώνης ασφαλείας

- Όταν τοποθετείτε ένα παιδικό κάθισμα ασφαλείας που στερεώνεται με τη ζώνη ασφαλείας του αυτοκινήτου ή όταν η ζώνη ασφαλείας χρησιμοποιείται για την ασφάλιση ενός παιδιού, βεβαιωθείτε ότι τα στηρίγματα ή άλλα μέρη του παιδικού καθίσματος δεν έρχονται σε επαφή με το κουμπί της πόρτης της ζώνης ασφαλείας.
- Όταν ασφαλίσετε ένα παιδί με τη ζώνη ασφαλείας του αυτοκινήτου, πρέπει να ξεκινάτε πάντα με το ψηλότερο σημείο πρόσδεσης της ζώνης ασφαλείας ρυθμισμένο στο υψηλότερο σημείο. Στη συνέχεια, κατεβάστε το όσο χρειάζεται για να τοποθετηθεί σωστά η ζώνη στον ώμο.

Υποδειξη

Πρόσδεση της ζώνης ασφαλείας

Μπορεί να είναι δύσκολο να προσδέσετε τη ζώνη ασφαλείας ενός παιδιού που κάθεται σε παιδικό κάθισμα ασφαλείας λόγω της στενότητας χώρου. Για να διευκολυνθείτε, σπρώξτε την πόρτη της ζώνης ελαφρώς προς τα εμπρός. Έτσι θα δημιουργηθεί καλύτερη γωνία για τους χειρισμούς που πρέπει να κάνετε. Μπορείτε επίσης να μετακινήσετε προσωρινά το κάθισμα δίπλα στο παιδικό κάθισμα ασφαλείας για να αποκτήσετε περισσότερο χώρο.

Προειδοποίηση

Ακολουθήστε τις οδηγίες

Φροντίστε να διαβάσετε όλες τις πληροφορίες σχετικά με την ασφάλεια των παιδιών σε αυτό το εγχειρίδιο και να ακολουθήσετε τις οδηγίες του κατασκευαστή του παιδικού καθίσματος ασφαλείας που χρησιμοποιείτε. Αν δεν το κάνετε, το παιδί μπορεί να υποστεί σοβαρό τραυματισμό σε περίπτωση ατυχήματος.

Σημαντικό

Ακολουθήστε τις γενικές συστάσεις για οποιαδήποτε σημεία στερέωσης παιδικών καθισμάτων ασφαλείας που χρησιμοποιούνται για την τοποθέτηση παιδικού καθίσματος ασφαλείας.

1 Ακολουθήστε τις οδηγίες του κατασκευαστή για την τοποθέτηση του παιδικού καθίσματος ασφαλείας.

Σημείωση

Ερωτήσεις σχετικά με την τοποθέτηση

Αν έχετε ερωτήσεις σχετικά με την τοποθέτηση, επικοινωνήστε με τον κατασκευαστή του παιδικού καθίσματος ασφαλείας για πιο λεπτομερείς οδηγίες.

Προστασία του εσωτερικού του αυτοκινήτου

Να είστε προσεκτικοί κατά την τοποθέτηση για την αποφυγή ζημιάς στο εσωτερικό του αυτοκινήτου που μπορεί να προκληθεί από εξαρτήματα που προεξέχουν ή αιχμηρές ακμές του παιδικού καθίσματος ασφαλείας.

- Αν το παιδικό κάθισμα ασφαλείας διαθέτει κάτω ιμάντες πρόσδεσης, μην προσαρμόζετε ποτέ τη θέση του καθίσματος αφότου ασφαλίσετε τους ιμάντες στα κάτω σημεία στερέωσης. Να θυμάστε πάντοτε να αφαιρείτε τους ιμάντες όταν το παιδικό κάθισμα ασφαλείας δεν είναι τοποθετημένο.
- Ποτέ μη ρυθμίζετε την πλάτη του καθίσματος αν σε αυτό έχετε τοποθετήσει παιδικό κάθισμα ασφαλείας, στερεωμένο με το άνω σημείο πρόσδεσης. Κάτι τέτοιο μπορεί να προκαλέσει ζημιά στο παιδικό κάθισμα ασφαλείας ή να λασκάρουν οι ιμάντες πρόσδεσης που το κρατούν σταθερό στη θέση του.
- Στερεώστε τα μη στερεωμένα μέρη των παιδικών καθισμάτων ασφαλείας, όπως οι ιμάντες συγκράτησης, σύμφωνα με τις οδηγίες του κατασκευαστή.

Σημαντικό

Ανεβασμένο προσκέφαλο

Το προσκέφαλο πρέπει να είναι πάντοτε ανεβασμένο όταν υπάρχει τοποθετημένο παιδικό κάθισμα ασφαλείας.

Γενικές συστάσεις ασφαλείας

Κατά περίπτωση ακολουθήστε τις γενικές συστάσεις ασφαλείας που αφορούν στη χρήση ζώνης ασφαλείας, στη ρύθμιση προσκέφαλου και στη σωστή στάση του σώματος, όταν κάθεστε.

Τοπικοί κανονισμοί

Οι κανονισμοί που ορίζουν πού και πώς πρέπει να κάθονται και να προσδένονται τα παιδιά διαφέρουν από χώρα σε χώρα. Βεβαιωθείτε ότι γνωρίζετε τι ισχύει στην περιοχή στην οποία βρίσκεστε.

Υποδειξη

Υπενθύμιση ζώνης ασφαλείας

Η υπενθύμιση της ζώνης ασφαλείας μπορεί να εμφανιστεί για ένα κάθισμα, αν έχει τοποθετηθεί παιδικό κάθισμα χωρίς να προσδεθεί με τη ζώνη ασφαλείας. Μπορείτε να απορρίψετε την υπενθύμιση στην οθόνη του οδηγού, αλλά οι άλλες προειδοποιητικές λυχνίες θα παραμείνουν ενεργές. Για να σταματήσουν, δέστε τη ζώνη ασφαλείας.

^[1] Εξαιρέση αποτελεί η περίπτωση κατά την οποία υπάρχει επίσης τοποθετημένο παιδικό κάθισμα ασφαλείας στο από πίσω κάθισμα. Σε αυτή την περίπτωση, προσπαθήστε να ρυθμίσετε το κάθισμα ώστε να χωρέσει και τα δύο παιδικά καθίσματα ασφαλείας.

5.5.1.1.2. Τοποθέτηση παιδικού καθίσματος ασφαλείας στο μεσαίο κάθισμα της δεύτερης σειράς

Για να τοποθετήσετε με ασφάλεια ένα παιδικό κάθισμα ασφαλείας στο μεσαίο κάθισμα της δεύτερης σειράς, υπάρχουν σημαντικές πληροφορίες που πρέπει να διαβάσετε και συστάσεις που πρέπει να ακολουθήσετε.

Τα κάτω σημεία στερέωσης με πρόσδεση μπορούν να χρησιμοποιηθούν κατά την τοποθέτηση παιδικού καθίσματος ασφαλείας στο μεσαίο κάθισμα.

Υποδειξη

Η μακροχρόνια χρήση παιδικού καθίσματος ασφαλείας ενδέχεται να προκαλέσει φθορά στο εσωτερικό του αυτοκινήτου. Χρησιμοποιήστε αξεσουάρ προστατευτικό κάλυμμα καθίσματος για την προστασία του εσωτερικού του αυτοκινήτου.

Επιτρεπόμενα παιδικά καθίσματα

- Χρησιμοποιείτε μόνο παιδικά καθίσματα ασφαλείας που συνιστώνται από τη Volvo, είναι εγκεκριμένα για χρήση για συγκεκριμένα αυτοκίνητα που συμπεριλαμβάνονται στη λίστα οχημάτων του κατασκευαστή.

Προετοιμασία των καθισμάτων

- Αφαιρέστε τις προεκτάσεις έδρας, τα στηρίγματα ποδιών και άλλα αξεσουάρ από το κάθισμα πριν τοποθετήσετε ένα παιδικό κάθισμα ασφαλείας. Αν χρησιμοποιείτε προστατευτικό κάλυμμα καθίσματος, αυτό μπορεί να παραμείνει στο κάθισμα.
- Τα πόδια στήριξης ενός παιδικού καθίσματος ασφαλείας πρέπει πάντα να εδράζονται απευθείας στο δάπεδο. Μην τοποθετείτε τα πόδια στήριξης σε υπερυψωμένες ή ανομοιόμορφες επιφάνειες δαπέδου, υποπόδια ή άλλα αντικείμενα. Για να έχετε αρκετό χώρο, ρυθμίστε το κάθισμα τέρμα πίσω, πριν από την τοποθέτηση.^[1]
- Γύρω από τα πόδια στήριξης ενός παιδικού καθίσματος ασφαλείας δεν πρέπει να τοποθετούνται χύδην αντικείμενα.
- Οι ιμάντες συγκράτησης ενός παιδικού καθίσματος ασφαλείας πρέπει πάντα να ασφαλιζονται στα καθορισμένα σημεία αγκύρωσης. Μη στερεώνετε τους ιμάντες συγκράτησης στις γλίστρες του καθίσματος, στις χειρολαβές ή σε άλλα σημεία στο εσωτερικό του οχήματος.

Το περιεχόμενο του παρόντος εγχειριδίου αντιπροσωπεύει την κατάσταση του εγχειριδίου χρήσης κατά τη στιγμή της εκτύπωσης και ενδέχεται να μην είναι απόλυτα έγκυρο σε μελλοντικές περιπτώσεις. Για περισσότερες πληροφορίες, ανατρέξτε στην πρώτη σελίδα για να δείτε ολόκληρη τη δήλωση αποποίησης ευθύνης.

- Όταν τοποθετείτε ένα ρυθμιζόμενο παιδικό κάθισμα ασφαλείας με φορά προς τα πίσω, ρυθμίστε το ανάλογα με την ηλικία του παιδιού. Τα παιδιά που είναι μεγαλύτερα σε ηλικία πρέπει να κάθονται σε πιο όρθια θέση από τα μικρότερα.
- Όταν τοποθετείτε ένα παιδικό κάθισμα ασφαλείας με φορά προς τα εμπρός, βεβαιωθείτε ότι έχετε προσαρμόσει το προσκέφαλο του καθίσματος στο ύψος του παιδιού. Ακόμη και αν το παιδικό κάθισμα ασφαλείας περιλαμβάνει στήριγμα κεφαλής, είναι πιθανό να μην είναι κατασκευασμένο για να αντέχει τις δυνάμεις που επενεργούν σε μια σύγκρουση.

Χρήση της ζώνης ασφαλείας

- Όταν τοποθετείτε ένα παιδικό κάθισμα ασφαλείας που στερεώνεται με τη ζώνη ασφαλείας του αυτοκινήτου ή όταν η ζώνη ασφαλείας χρησιμοποιείται για την ασφάλιση ενός παιδιού, βεβαιωθείτε ότι τα στηρίγματα ή άλλα μέρη του παιδικού καθίσματος δεν έρχονται σε επαφή με το κουμπί της πόρτης της ζώνης ασφαλείας.

Υποδειξη

Πρόσδεση της ζώνης ασφαλείας

Μπορεί να είναι δύσκολο να προσδέσετε τη ζώνη ασφαλείας ενός παιδιού που κάθεται σε παιδικό κάθισμα ασφαλείας λόγω της στενότητας χώρου. Για να διευκολυνθείτε, σπρώξτε την πόρτη της ζώνης ελαφρώς προς τα εμπρός. Έτσι θα δημιουργηθεί καλύτερη γωνία για τους χειρισμούς που πρέπει να κάνετε. Μπορείτε επίσης να μετακινήσετε προσωρινά το κάθισμα δίπλα στο παιδικό κάθισμα ασφαλείας για να αποκτήσετε περισσότερο χώρο.

Προειδοποίηση

Ακολουθήστε τις οδηγίες

Φροντίστε να διαβάσετε όλες τις πληροφορίες σχετικά με την ασφάλεια των παιδιών σε αυτό το εγχειρίδιο και να ακολουθήσετε τις οδηγίες του κατασκευαστή του παιδικού καθίσματος ασφαλείας που χρησιμοποιείτε. Αν δεν το κάνετε, το παιδί μπορεί να υποστεί σοβαρό τραυματισμό σε περίπτωση ατυχήματος.

Σημαντικό

Ακολουθήστε τις γενικές συστάσεις για οποιαδήποτε σημεία στερέωσης παιδικών καθισμάτων ασφαλείας που χρησιμοποιούνται για την τοποθέτηση παιδικού καθίσματος ασφαλείας.

- 1 Ακολουθήστε τις οδηγίες του κατασκευαστή για την τοποθέτηση του παιδικού καθίσματος ασφαλείας.

Σημείωση

Ερωτήσεις σχετικά με την τοποθέτηση

Αν έχετε ερωτήσεις σχετικά με την τοποθέτηση, επικοινωνήστε με τον κατασκευαστή του παιδικού καθίσματος ασφαλείας για πιο λεπτομερείς οδηγίες.

Προστασία του εσωτερικού του αυτοκινήτου

Κατά την τοποθέτηση, να είστε προσεκτικοί ώστε να αποφευχθεί η ζημιά στο εσωτερικό του αυτοκινήτου που μπορεί να προκληθεί από εξαρτήματα που προεξέχουν ή αιχμηρές ακμές του παιδικού καθίσματος ασφαλείας.

Το περιεχόμενο του παρόντος εγχειριδίου αντιπροσωπεύει την κατάσταση του εγχειριδίου χρήσης κατά τη στιγμή της εκτύπωσης και ενδέχεται να μην είναι απόλυτα έγκυρο σε μελλοντικές περιπτώσεις. Για περισσότερες πληροφορίες, ανατρέξτε στην πρώτη σελίδα για να δείτε ολόκληρη τη δήλωση αποποίησης ευθύνης.

- Αν το παιδικό κάθισμα ασφαλείας διαθέτει κάτω ιμάντες πρόσδεσης, μην προσαρμόζετε ποτέ τη θέση των μπροστινών καθισμάτων αόφτου ασφαλίστε τους ιμάντες στα κάτω σημεία στερέωσης. Να θυμάστε πάντοτε να αφαιρείτε τους ιμάντες όταν το παιδικό κάθισμα ασφαλείας δεν είναι τοποθετημένο.
- Στερεώστε τα μη στερεωμένα μέρη των παιδικών καθισμάτων ασφαλείας, όπως οι ιμάντες συγκράτησης, σύμφωνα με τις οδηγίες του κατασκευαστή.

Σημαντικό

Γενικές συστάσεις ασφαλείας

Κατά περίπτωση ακολουθήστε τις γενικές συστάσεις ασφαλείας που αφορούν στη χρήση ζώνης ασφαλείας, στη ρύθμιση προσκέφαλου και στη σωστή στάση του σώματος, όταν κάθεστε. Βεβαιωθείτε ότι έχετε διαβάσει αυτές τις ενότητες του εγχειριδίου, πριν τοποθετήσετε παιδικό κάθισμα ασφαλείας.

Τοπικοί κανονισμοί

Οι κανονισμοί που ορίζουν πού και πώς πρέπει να κάθονται και να προσδένονται τα παιδιά διαφέρουν από χώρα σε χώρα. Βεβαιωθείτε ότι γνωρίζετε τι ισχύει στην περιοχή στην οποία βρίσκεστε.

Υποδειξη

Υπενθύμιση ζώνης ασφαλείας

Η υπενθύμιση της ζώνης ασφαλείας μπορεί να εμφανιστεί για ένα κάθισμα, αν έχει τοποθετηθεί παιδικό κάθισμα χωρίς να προσδεθεί με τη ζώνη ασφαλείας. Μπορείτε να απορρίψετε την υπενθύμιση στην οθόνη του οδηγού, αλλά οι άλλες προειδοποιητικές λυχνίες θα παραμείνουν ενεργές. Για να σταματήσουν, δέστε τη ζώνη ασφαλείας.

[1] Εξαίρεση αποτελεί η περίπτωση κατά την οποία υπάρχει επίσης τοποθετημένο παιδικό κάθισμα ασφαλείας στο από πίσω κάθισμα. Σε αυτή την περίπτωση, προσπαθήστε να ρυθμίσετε το κάθισμα ώστε να χωρέσει και τα δύο παιδικά καθίσματα ασφαλείας.

5.5.1.1.3. Τοποθέτηση παιδικού καθίσματος ασφαλείας στα καθίσματα της τρίτης σειράς

Για να τοποθετήσετε με ασφάλεια ένα παιδικό κάθισμα ασφαλείας σε οποιοδήποτε από τα καθίσματα της τρίτης σειράς, υπάρχουν σημαντικές πληροφορίες που πρέπει να διαβάσετε και συστάσεις που πρέπει να ακολουθήσετε.

Δεν υπάρχουν διαθέσιμα σημεία στερέωσης για τοποθέτηση παιδικού καθίσματος ασφαλείας στην τρίτη σειρά καθισμάτων.

Υποδειξη

Η μακροχρόνια χρήση παιδικού καθίσματος ασφαλείας ενδέχεται να προκαλέσει φθορά στο εσωτερικό του αυτοκινήτου. Χρησιμοποιήστε αξεσουάρ προστατευτικό κάλυμμα καθίσματος για την προστασία του εσωτερικού του αυτοκινήτου.

Επιτρεπόμενα παιδικά καθίσματα

- Χρησιμοποιείτε μόνο παιδικά καθίσματα ασφαλείας που συνιστώνται από τη Volvo, είναι εγκεκριμένα για χρήση για συγκεκριμένα αυτοκίνητα που συμπεριλαμβάνονται στη λίστα οχημάτων του κατασκευαστή.
- Τα συστήματα συγκράτησης παιδιών που χρησιμοποιούν πόδια στήριξης δεν επιτρέπονται στην τρίτη σειρά καθισμάτων.
- Οι ιμάντες συγκράτησης ενός παιδικού καθίσματος ασφαλείας πρέπει πάντα να ασφαλιζονται στα καθορισμένα σημεία αγκύρωσης. Μη στερεώνετε τους ιμάντες συγκράτησης στις γλίστρες του καθίσματος, στις χειρολαβές ή σε άλλα σημεία στο εσωτερικό του οχήματος. Δεν υπάρχουν κάτω σημεία στερέωσης με πρόσδεση στο επίπεδο του δαπέδου για τα καθίσματα τρίτης σειράς.

Προετοιμασία των καθισμάτων

- Αφαιρέστε τις προεκτάσεις έδρας, τα στηρίγματα ποδιών και άλλα αξεσουάρ από το κάθισμα πριν τοποθετήσετε ένα παιδικό κάθισμα ασφαλείας. Αν χρησιμοποιείτε προστατευτικό κάλυμμα καθίσματος, αυτό μπορεί να παραμείνει στο κάθισμα.
- Όταν τοποθετείτε ένα ρυθμιζόμενο παιδικό κάθισμα ασφαλείας με φορά προς τα πίσω, ρυθμίστε το ανάλογα με την ηλικία του παιδιού. Τα παιδιά που είναι μεγαλύτερα σε ηλικία πρέπει να κάθονται σε πιο όρθια θέση από τα μικρότερα.
- Πριν τοποθετήσετε ένα παιδικό κάθισμα ασφαλείας στην τρίτη σειρά καθισμάτων, βεβαιωθείτε ότι έχετε αρκετό χώρο για να κινείστε. Αναδιπλώστε τα καθίσματα της δεύτερης σειράς και μετακινήστε τα προς τα εμπρός. Όταν επαναφέρετε τα καθίσματα στην όρθια θέση και τα ρυθμίσετε, προσέξτε να μην πιέζουν το τοποθετημένο παιδικό κάθισμα ασφαλείας.
- Αφήνετε πάντα τις πλάτες των καθισμάτων της δεύτερης σειράς στην όρθια θέση πίσω τους όταν υπάρχει τοποθετημένο παιδικό κάθισμα ασφαλείας.

Χρήση της ζώνης ασφαλείας

- Όταν τοποθετείτε ένα παιδικό κάθισμα ασφαλείας που στερεώνεται με τη ζώνη ασφαλείας του αυτοκινήτου ή όταν η ζώνη ασφαλείας χρησιμοποιείται για την ασφάλιση ενός παιδιού, βεβαιωθείτε ότι τα στηρίγματα ή άλλα μέρη του παιδικού καθίσματος δεν έρχονται σε επαφή με το κουμπί της πόρτης της ζώνης ασφαλείας.

Προειδοποίηση

Ακολουθήστε τις οδηγίες

Φροντίστε να διαβάσετε όλες τις πληροφορίες σχετικά με την ασφάλεια των παιδιών σε αυτό το εγχειρίδιο και να ακολουθήσετε τις οδηγίες του κατασκευαστή του παιδικού καθίσματος ασφαλείας που χρησιμοποιείτε. Αν δεν το κάνετε, το παιδί μπορεί να υποστεί σοβαρό τραυματισμό σε περίπτωση ατυχήματος.

Σημαντικό

Ακολουθήστε τις γενικές συστάσεις για οποιαδήποτε σημεία στερέωσης παιδικών καθισμάτων ασφαλείας που χρησιμοποιούνται για την τοποθέτηση παιδικού καθίσματος ασφαλείας.

1 Ακολουθήστε τις οδηγίες του κατασκευαστή για την τοποθέτηση του παιδικού καθίσματος ασφαλείας.

Σημείωση

Ερωτήσεις σχετικά με την τοποθέτηση

Αν έχετε ερωτήσεις σχετικά με την τοποθέτηση, επικοινωνήστε με τον κατασκευαστή του παιδικού καθίσματος ασφαλείας για πιο λεπτομερείς οδηγίες.

Προστασία του εσωτερικού του αυτοκινήτου

Να είστε προσεκτικοί κατά την τοποθέτηση για την αποφυγή ζημιάς στο εσωτερικό του αυτοκινήτου που μπορεί να προκληθεί από εξαρτήματα που προεξέχουν ή αιχμηρές ακμές του παιδικού καθίσματος ασφαλείας.

- Στερεώστε τα μη στερεωμένα μέρη των παιδικών καθισμάτων ασφαλείας, όπως οι ιμάντες συγκράτησης, σύμφωνα με τις οδηγίες του κατασκευαστή.

Σημαντικό

Είσοδος και έξοδος από την τρίτη σειρά

Να είστε προσεκτικοί όταν μπαίνετε και βγαίνετε από την τρίτη σειρά καθισμάτων για να ασφαλίσετε ένα παιδί. Για να έχετε όσο το δυνατόν περισσότερο χώρο, αναδιπλώστε το κάθισμα της δεύτερης σειράς και μετακινήστε το προς τα εμπρός. Όταν επαναφέρετε το κάθισμα στην όρθια θέση και το ρυθμίσετε, προσέξτε να μην πιέζει το τοποθετημένο παιδικό κάθισμα ασφαλείας.

Ανεβασμένο προσκέφαλο

Το προσκέφαλο πρέπει να είναι πάντοτε ανεβασμένο όταν υπάρχει τοποθετημένο παιδικό κάθισμα ασφαλείας.

Γενικές συστάσεις ασφαλείας

Κατά περίπτωση ακολουθήστε τις γενικές συστάσεις ασφαλείας που αφορούν στη χρήση ζώνης ασφαλείας, στη ρύθμιση προσκέφαλου και στη σωστή στάση του σώματος, όταν κάθεστε. Βεβαιωθείτε ότι έχετε διαβάσει αυτές τις ενότητες του εγχειριδίου πριν τοποθετήσετε ένα παιδικό κάθισμα ασφαλείας.

Τοπικοί κανονισμοί

Οι κανονισμοί που ορίζουν πού και πώς πρέπει να κάθονται και να προσδένονται τα παιδιά διαφέρουν από χώρα σε χώρα. Βεβαιωθείτε ότι γνωρίζετε τι ισχύει στην περιοχή στην οποία βρίσκεστε.

Υποδειξη

Υπενθύμηση ζώνης ασφαλείας

Η υπενθύμιση της ζώνης ασφαλείας μπορεί να εμφανιστεί για ένα κάθισμα, αν έχει τοποθετηθεί παιδικό κάθισμα χωρίς να προσδεθεί με τη ζώνη ασφαλείας. Μπορείτε να απορρίψετε την υπενθύμιση στην οθόνη του οδηγού, αλλά οι άλλες προειδοποιητικές λυχνίες θα παραμείνουν ενεργές. Για να σταματήσουν, δέστε τη ζώνη ασφαλείας.

5.5.1.1.4. Τοποθέτηση παιδικού καθίσματος ασφαλείας στο κάθισμα του συνοδηγού

Για να τοποθετήσετε με ασφάλεια ένα παιδικό κάθισμα ασφαλείας στο κάθισμα συνοδηγού, υπάρχουν σημαντικές πληροφορίες που πρέπει να διαβάσετε και συστάσεις που πρέπει να ακολουθήσετε.

Τα προαιρετικά σημεία στερέωσης ISOFIX ^[1] μπορούν να χρησιμοποιηθούν όταν τοποθετείτε ένα παιδικό κάθισμα ασφαλείας στο κάθισμα του συνοδηγού.

Υποδειξη

Η μακροχρόνια χρήση παιδικού καθίσματος ασφαλείας ενδέχεται να προκαλέσει φθορά στο εσωτερικό του αυτοκινήτου. Χρησιμοποιήστε αξεσουάρ προστατευτικό κάλυμμα καθίσματος για την προστασία του εσωτερικού του αυτοκινήτου.

Επιτρεπόμενα παιδικά καθίσματα

- Χρησιμοποιείτε μόνο παιδικά καθίσματα ασφαλείας που συνιστώνται από τη Volvo, είναι εγκεκριμένα για χρήση για συγκεκριμένα αυτοκίνητα που συμπεριλαμβάνονται στη λίστα οχημάτων του κατασκευαστή.

Προετοιμασία των καθισμάτων

- Συμπύξτε την προέκταση του έδρας του καθίσματος και αφαιρέστε τις προεκτάσεις μαξιλαριών, τα στηρίγματα ποδιών και άλλα αξεσουάρ από το κάθισμα πριν τοποθετήσετε παιδικό κάθισμα ασφαλείας. Αν χρησιμοποιείτε προστατευτικό κάλυμμα καθίσματος, αυτό μπορεί να παραμείνει στο κάθισμα.
- Τα πόδια στήριξης ενός παιδικού καθίσματος ασφαλείας πρέπει πάντα να εδράζονται απευθείας στο δάπεδο. Μην τοποθετείτε τα πόδια στήριξης σε υπερυψωμένες ή ανομοιόμορφες επιφάνειες δαπέδου, υποπόδια ή άλλα αντικείμενα. Προσαρμόστε τη θέση του καθίσματος, αν χρειάζεται.
- Γύρω από τα πόδια στήριξης ενός παιδικού καθίσματος ασφαλείας δεν πρέπει να τοποθετούνται χύδην αντικείμενα.
- Οι ιμάντες συγκράτησης ενός παιδικού καθίσματος ασφαλείας πρέπει πάντα να ασφαρίζονται στα καθορισμένα σημεία αγκύρωσης. Μην στερεώνετε τους ιμάντες συγκράτησης στις γλίστρες του καθίσματος, στις χειρολαβές ή σε άλλα σημεία στο εσωτερικό του οχήματος.
- Κατά την τοποθέτηση παιδικού καθίσματος ασφαλείας με χρήση των κάτω σημείων στερέωσης με πρόσδεση ποτέ μην προσαρμόζετε τη θέση του καθίσματος, για να σφίξετε τους ιμάντες.
- Όταν τοποθετείτε παιδικά καθίσματα ασφαλείας με φορά προς τα πίσω, ρυθμίστε το κάθισμα στη χαμηλότερη θέση του.
- Όταν τοποθετείτε ρυθμιζόμενα παιδικά καθίσματα ασφαλείας με φορά προς τα πίσω, ρυθμίστε το παιδικό κάθισμα ασφαλείας ανάλογα με την ηλικία του παιδιού. Τα παιδιά που είναι μεγαλύτερα σε ηλικία πρέπει να κάθονται σε πιο όρθια θέση από τα μικρότερα.

Χρήση της ζώνης ασφαλείας

- Όταν τοποθετείτε ένα παιδικό κάθισμα ασφαλείας που στερεώνεται με τη ζώνη ασφαλείας του αυτοκινήτου ή όταν η ζώνη ασφαλείας χρησιμοποιείται για την ασφάλιση ενός παιδιού, βεβαιωθείτε ότι τα στηρίγματα ή άλλα μέρη του παιδικού καθίσματος δεν έρχονται σε επαφή με το κουμπί της πόρτης της ζώνης ασφαλείας.
- Όταν ασφαλίσετε ένα παιδί με τη ζώνη ασφαλείας του αυτοκινήτου, πρέπει να ξεκινάτε πάντα με το ψηλότερο σημείο πρόσδεσης της ζώνης ασφαλείας ρυθμισμένο στο υψηλότερο σημείο. Στη συνέχεια, κατεβάστε το όσο χρειάζεται για να τοποθετηθεί σωστά η ζώνη στον ώμο.

Το περιεχόμενο του παρόντος εγχειριδίου αντιπροσωπεύει την κατάσταση του εγχειριδίου χρήσης κατά τη στιγμή της εκτύπωσης και ενδέχεται να μην είναι απόλυτα έγκυρο σε μελλοντικές περιπτώσεις. Για περισσότερες πληροφορίες, ανατρέξτε στην πρώτη σελίδα για να δείτε ολόκληρη τη δήλωση αποποίησης ευθύνης.

Προειδοποίηση

Κατάσταση αερόσακου συνοδηγού

- Όταν τοποθετείτε ένα παιδικό κάθισμα ασφαλείας με φορά προς τα πίσω, πρέπει να βεβαιώνετε πάντα ότι ο αερόσακος συνοδηγού είναι απενεργοποιημένος.
- Όταν τοποθετείτε ένα παιδικό κάθισμα ασφαλείας με φορά προς τα εμπρός, πρέπει να βεβαιώνετε πάντα ότι ο αερόσακος συνοδηγού είναι ενεργοποιημένος.

Η μη τήρηση αυτών των οδηγιών χρήσης μπορεί να θέσει σε κίνδυνο ζωές ή να οδηγήσει σε σοβαρό τραυματισμό.

Ακολουθήστε τις οδηγίες

Φροντίστε να διαβάσετε όλες τις πληροφορίες σχετικά με την ασφάλεια των παιδιών σε αυτό το εγχειρίδιο και να ακολουθήσετε τις οδηγίες του κατασκευαστή του παιδικού καθίσματος ασφαλείας που χρησιμοποιείτε. Αν δεν το κάνετε, το παιδί μπορεί να υποστεί σοβαρό τραυματισμό σε περίπτωση ατυχήματος.

Σημαντικό

Ακολουθήστε τις γενικές συστάσεις για οποιαδήποτε σημεία στερέωσης παιδικών καθισμάτων ασφαλείας που χρησιμοποιούνται για την τοποθέτηση παιδικού καθίσματος ασφαλείας.

1 Ακολουθήστε τις οδηγίες του κατασκευαστή για την τοποθέτηση του παιδικού καθίσματος ασφαλείας.

Σημείωση

Ερωτήσεις σχετικά με την τοποθέτηση

Αν έχετε ερωτήσεις σχετικά με την τοποθέτηση, επικοινωνήστε με τον κατασκευαστή του παιδικού καθίσματος ασφαλείας για πιο λεπτομερείς οδηγίες.

Προστασία του εσωτερικού του αυτοκινήτου

Κατά την τοποθέτηση, να είστε προσεκτικοί ώστε να αποφευχθεί η ζημιά στο εσωτερικό του αυτοκινήτου που μπορεί να προκληθεί από εξαρτήματα που προεξέχουν ή αιχμηρές ακμές του παιδικού καθίσματος ασφαλείας.

- Αν το παιδικό κάθισμα ασφαλείας διαθέτει κάτω ιμάντες πρόσδεσης, μην προσαρμόζετε ποτέ τη θέση του καθίσματος αφότου ασφαλίσετε τους ιμάντες στα κάτω σημεία στερέωσης. Να θυμάστε πάντοτε να αφαιρείτε τους ιμάντες όταν το παιδικό κάθισμα ασφαλείας δεν είναι τοποθετημένο.
- Στερεώστε τα μη στερεωμένα μέρη των παιδικών καθισμάτων ασφαλείας, όπως οι ιμάντες συγκράτησης, σύμφωνα με τις οδηγίες του κατασκευαστή.

! Σημαντικό

Γενικές συστάσεις ασφαλείας

Κατά περίπτωση ακολουθήστε τις γενικές συστάσεις ασφαλείας που αφορούν στη χρήση ζώνης ασφαλείας, στη ρύθμιση προσκέφαλου και στη σωστή στάση του σώματος, όταν κάθεστε.

Τοπικοί κανονισμοί

Οι κανονισμοί που ορίζουν πού και πώς πρέπει να κάθονται και να προσδένονται τα παιδιά διαφέρουν από χώρα σε χώρα. Βεβαιωθείτε ότι γνωρίζετε τι ισχύει στην περιοχή στην οποία βρίσκεστε.

i Υποδειξη

Υπενθύμηση ζώνης ασφαλείας

Η υπενθύμιση της ζώνης ασφαλείας μπορεί να εμφανιστεί για ένα κάθισμα, αν έχει τοποθετηθεί παιδικό κάθισμα χωρίς να προσδεθεί με τη ζώνη ασφαλείας. Μπορείτε να απορρίψετε την υπενθύμιση στην οθόνη του οδηγού, αλλά οι άλλες προειδοποιητικές λυχνίες θα παραμείνουν ενεργές. Για να σταματήσουν, δέστε τη ζώνη ασφαλείας.

[1] Η διαθεσιμότητα ενδέχεται να διαφέρει ανάλογα με την αγορά.

5.5.1.2. Σημεία στερέωσης παιδικών καθισμάτων ασφαλείας

Το αυτοκίνητό σας διαθέτει διάφορους τύπους σημείων στερέωσης. Βεβαιωθείτε ότι χρησιμοποιείτε τα σωστά σημεία στερέωσης για το συγκεκριμένο παιδικό κάθισμα ασφαλείας.

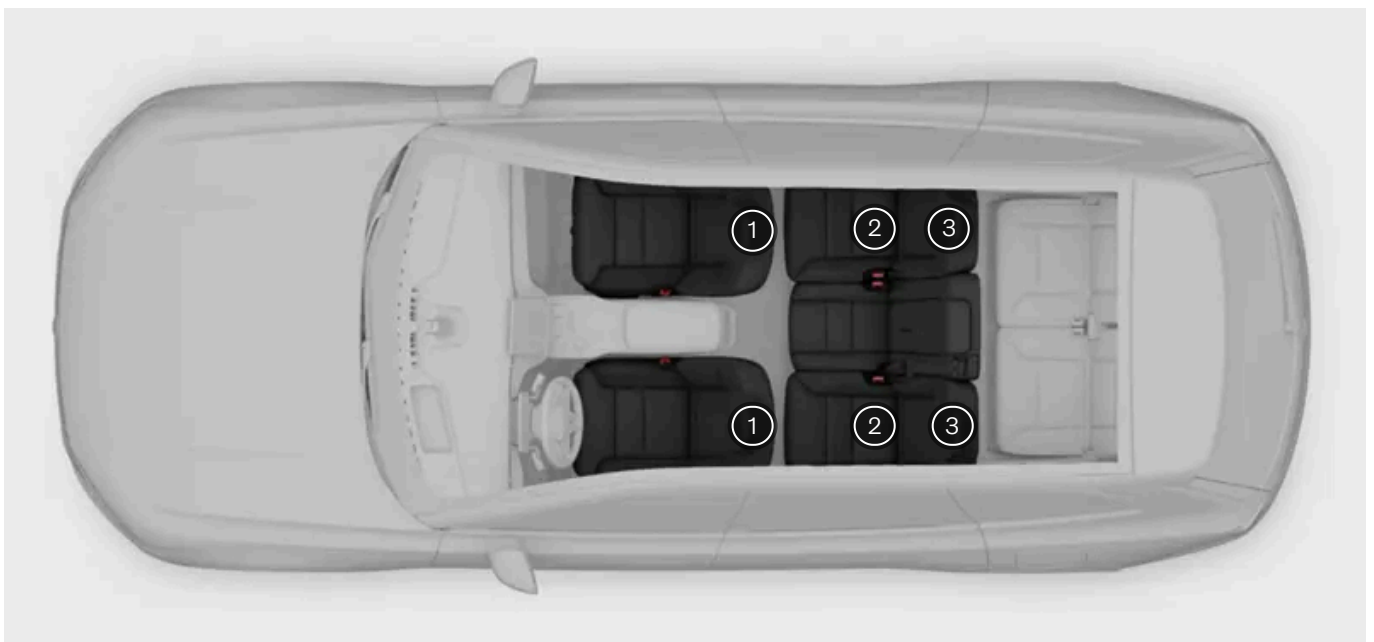

1 Κάτω σημεία στερέωσης με πρόσδεση στις ράγες δαπέδου των μπροστινών καθισμάτων^[1]

Το περιεχόμενο του παρόντος εγχειριδίου αντιπροσωπεύει την κατάσταση του εγχειριδίου χρήσης κατά τη στιγμή της εκτύπωσης και ενδέχεται να μην είναι απόλυτα έγκυρο σε μελλοντικές περιπτώσεις. Για περισσότερες πληροφορίες, ανατρέξτε στην πρώτη σελίδα για να δείτε ολόκληρη τη δήλωση αποποίησης ευθύνης.

- 2 Σημεία στερέωσης ISOFIX ανάμεσα στην πλάτη και την έδρα των καθισμάτων δεύτερης σειράς^[2]
- 3 Πάνω σημεία στερέωσης με πρόσδεση στην πλάτη των καθισμάτων δεύτερης σειράς

Τα διάφορα σημεία στερέωσης του αυτοκινήτου σας μπορούν να χρησιμοποιηθούν συνδυαστικά μεταξύ τους ή με άλλες μεθόδους στερέωσης, για τη στερέωση διαφορετικών τύπων παιδικών καθισμάτων.

Το πρότυπο για τα παιδικά καθίσματα i-Size χρησιμοποιεί το ISOFIX σε συνδυασμό με τα άνω σημεία πρόσδεσης ή ένα πόδι στήριξης. Αυτό το πρότυπο διασφαλίζει ότι σε ένα κάθισμα με ένδειξη έγκρισης i-Size μπορεί να χρησιμοποιηθεί οποιοδήποτε παιδικό κάθισμα ασφαλείας i-Size.

Ορισμένα παιδικά καθίσματα στερεώνονται χρησιμοποιώντας τη ζώνη ασφαλείας του αυτοκινήτου, συνήθως σε συνδυασμό με άλλες μεθόδους στερέωσης.

Σημείωση

Οδηγίες κατασκευαστή

Όταν χρησιμοποιείτε τα σημεία στερέωσης, να ακολουθείτε πάντα τις οδηγίες του κατασκευαστή του παιδικού καθίσματος ασφαλείας.

^[1] Με τα μπροστινά κάτω σημεία πρόσδεσης, σημεία στερέωσης υπάρχουν επίσης στις πλευρές του χώρου ποδιών του καθίσματος συνοδηγού.

^[2] Με το αξεσουάρ κονσόλας ISOFIX, σημεία στερέωσης ISOFIX υπάρχουν επίσης ανάμεσα στην πλάτη και την έδρα του καθίσματος συνοδηγού

5.5.1.2.1. Σημεία στερέωσης ISOFIX

Το αυτοκίνητό σας είναι εξοπλισμένο με σημεία στερέωσης ISOFIX που μπορούν να χρησιμοποιηθούν για να ασφαλίσετε παιδικά καθίσματα ασφαλείας σε κάποια από τα πίσω καθίσματα. Αν το αυτοκίνητό σας διαθέτει το αξεσουάρ κονσόλας ISOFIX, αυτά τα σημεία στερέωσης μπορούν να χρησιμοποιηθούν για την ασφάλιση παιδικών καθισμάτων ασφαλείας στο κάθισμα συνοδηγού.

Τα σημεία στερέωσης ISOFIX μπορούν να χρησιμοποιηθούν σε συνδυασμό με άλλες μεθόδους πρόσδεσης για τη στερέωση των παιδικών καθισμάτων i-Size και ISOFIX. Αυτά τα σημεία στερέωσης αποτελούν μέρος ενός διεθνούς προτύπου για παιδικά κα-

θίσματα ασφαλείας.

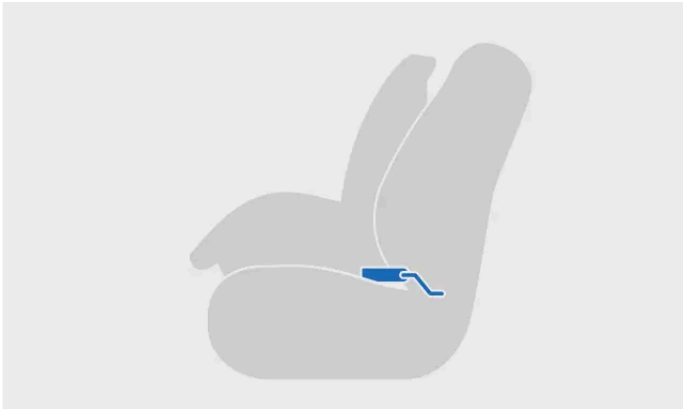

Παιδικό κάθισμα ασφαλείας που χρησιμοποιεί ISOFIX



Προσάρτηση σε σημείο στερέωσης ISOFIX

Τα παιδικά καθίσματα ασφαλείας που τοποθετούνται σε οποιοδήποτε από τα ακριανά καθίσματα της δεύτερης σειράς μπορούν να χρησιμοποιούν αυτά τα σημεία στερέωσης.

Επίσης, τα παιδικά καθίσματα ασφαλείας που τοποθετούνται στο κάθισμα συνοδηγού μπορούν να χρησιμοποιούν αυτά τα σημεία στερέωσης, αν το αυτοκίνητό σας διαθέτει το αξεσουάρ κονσόλας ISOFIX.

i Σημείωση

Το ISOFIX είναι ένα διεθνές πρότυπο για τα σημεία στερέωσης των παιδικών καθισμάτων ασφαλείας. Είναι επίσης γνωστό με άλλες ονομασίες όπως LATCH και LUAS.

Θέσεις των σημείων στερέωσης για τα πίσω καθίσματα

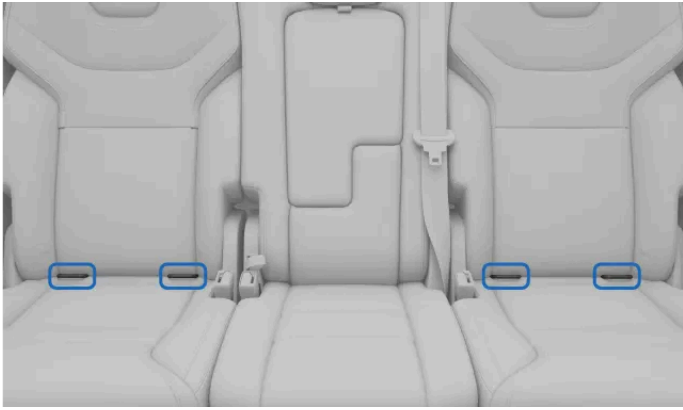

Θέσεις σημείων στερέωσης ISOFIX για τα καθίσματα δεύτερης σειράς

Τα σημεία στερέωσης ISOFIX βρίσκονται ανάμεσα στην πλάτη και την έδρα του καθίσματος. Ίσως χρειαστεί να πιέσετε προς τα κάτω την έδρα του καθίσματος για να έχετε πλήρη πρόσβαση σε αυτά.

Τα σημεία στερέωσης που επισημαίνονται με το σύμβολο i-Size είναι εγκεκριμένα για παιδικά καθίσματα ασφαλείας i-Size.



Σημεία στερέωσης για το μπροστινό κάθισμα

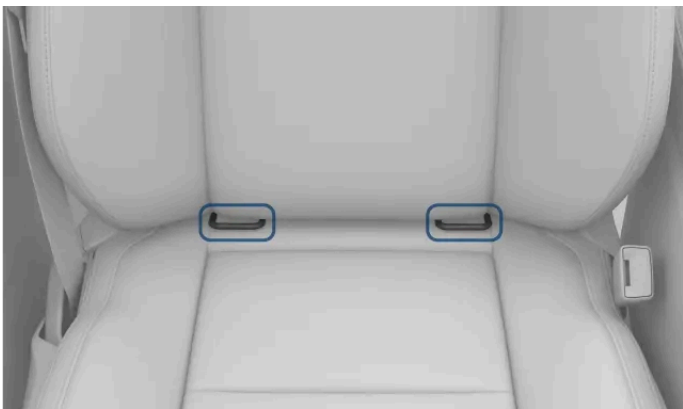

Θέσεις σημείων στερέωσης ISOFIX για το κάθισμα του συνοδηγού

Με το αξεσουάρ κονσόλας ISOFIX ^[1], τα σημεία στερέωσης ISOFIX για το μπροστινό κάθισμα συνοδηγού βρίσκονται ανάμεσα στην πλάτη του καθίσματος συνοδηγού και την έδρα του καθίσματος.

Σημείωση

Οδηγίες κατασκευαστή

Όταν χρησιμοποιείτε τα σημεία στερέωσης, να ακολουθείτε πάντα τις οδηγίες του κατασκευαστή του παιδικού καθίσματος ασφαλείας.

^[1] Η διαθεσιμότητα ενδέχεται να διαφέρει ανάλογα με την αγορά.

5.5.1.2.2. Πάνω σημεία στερέωσης με πρόσδεση

Το αυτοκίνητό σας είναι εξοπλισμένο με πάνω σημεία στερέωσης με πρόσδεση που μπορούν να χρησιμοποιηθούν για να ασφαλίσετε παιδικά καθίσματα ασφαλείας σε ένα πίσω κάθισμα.

Τα πάνω σημεία πρόσδεσης μπορούν να χρησιμοποιηθούν σε συνδυασμό με άλλες μεθόδους πρόσδεσης, για τη στερέωση διαφορετικών τύπων παιδικών καθισμάτων.

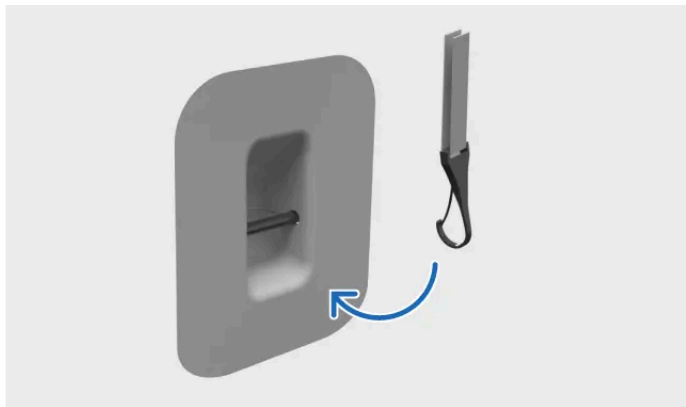

Χρήση του πάνω σημείου στερέωσης με πρόσδεση

Τα παιδικά καθίσματα ασφαλείας που τοποθετούνται σε οποιοδήποτε από τα ακριανά καθίσματα της δεύτερης σειράς μπορούν να χρησιμοποιούν αυτά τα σημεία στερέωσης.

Θέσεις των σημείων στερέωσης για τα πίσω καθίσματα

Τα πάνω σημεία στερέωσης με πρόσδεση βρίσκονται στο πίσω μέρος της πλάτης των καθισμάτων.



Οι θέσεις των πάνω σημείων στερέωσης για τα πίσω καθίσματα επισημαίνονται με το σύμβολο πάνω σημείου πρόσδεσης.



Το περιεχόμενο του παρόντος εγχειριδίου αντιπροσωπεύει την κατάσταση του εγχειριδίου χρήσης κατά τη στιγμή της εκτύπωσης και ενδέχεται να μην είναι απόλυτα έγκυρο σε μελλοντικές περιπτώσεις. Για περισσότερες πληροφορίες, ανατρέξτε στην πρώτη σελίδα για να δείτε ολόκληρη τη δήλωση αποποίησης ευθύνης.

 **Προειδοποίηση**

Προσκέφαλο και πάνω ιμάντες πρόσδεσης

Οι πάνω ιμάντες πρόσδεσης πρέπει να περάσουν μέσα από την οπή στο προσκέφαλο του καθίσματος, πριν προσδεθούν στο σημείο στερέωσης. Αν αυτό δεν είναι δυνατό, ακολουθήστε τις συστάσεις του κατασκευαστή του παιδικού καθίσματος ασφαλείας.

 **Σημαντικό**

Κάλυμμα χώρου αποσκευών

Αν πίσω από τα πίσω καθίσματα έχει τοποθετηθεί κάλυμμα χώρου αποσκευών, αφαιρέστε το πριν τοποθετήσετε ένα παιδικό κάθισμα ασφαλείας χρησιμοποιώντας τα άνω σημεία πρόσδεσης.

 **Σημείωση**

Οδηγίες κατασκευαστή

Όταν χρησιμοποιείτε τα σημεία στερέωσης, να ακολουθείτε πάντα τις οδηγίες του κατασκευαστή του παιδικού καθίσματος ασφαλείας.

5.5.1.2.3. Κάτω σημεία στερέωσης με πρόσδεση

Το αυτοκίνητό σας είναι εξοπλισμένο με κάτω σημεία στερέωσης με πρόσδεση που μπορούν να χρησιμοποιηθούν για να στερεώσετε παιδικά καθίσματα ασφαλείας σε ένα κάθισμα της δεύτερης σειράς.

Τα κάτω σημεία πρόσδεσης μπορούν να χρησιμοποιηθούν κυρίως σε συνδυασμό με τη ζώνη ασφαλείας του αυτοκινήτου για τη στερέωση ορισμένων παιδικών καθισμάτων που τοποθετούνται με φορά προς τα πίσω.

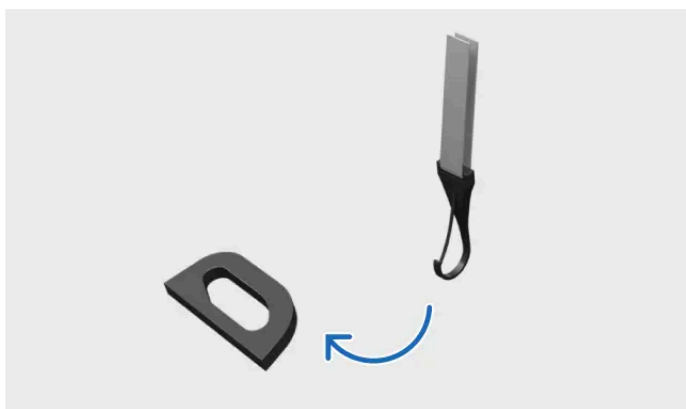

Ασφάλιση ιμάντα σε κάτω σημείο στερέωσης

Τα παιδικά καθίσματα ασφαλείας που τοποθετούνται σε οποιοδήποτε από τα καθίσματα της δεύτερης σειράς μπορούν να χρησιμοποιούν αυτά τα σημεία στερέωσης.

Το περιεχόμενο του παρόντος εγχειριδίου αντιπροσωπεύει την κατάσταση του εγχειριδίου χρήσης κατά τη στιγμή της εκτύπωσης και ενδέχεται να μην είναι απόλυτα έγκυρο σε μελλοντικές περιπτώσεις. Για περισσότερες πληροφορίες, ανατρέξτε στην πρώτη σελίδα για να δείτε ολόκληρη τη δήλωση αποποίησης ευθύνης.

Επίσης, τα παιδικά καθίσματα ασφαλείας που τοποθετούνται στο κάθισμα συνοδηγού μπορούν να χρησιμοποιούν αυτά τα σημεία στερέωσης, αν το αυτοκίνητό σας διαθέτει το μπροστινά κάτω σημεία στερέωσης.

i Υποδειξη

Υπάρχει δυνατότητα να συνδέσετε δύο κάτω ιμάντες πρόσδεσης από διαφορετικά παιδικά καθίσματα ασφαλείας σε ένα μόνο κάτω σημείο πρόσδεσης που βρίσκεται πιο κοντά στο πίσω μεσαίο κάθισμα, όπως για παράδειγμα όταν τοποθετείτε δύο παιδικά καθίσματα ασφαλείας με φορά προς τα πίσω το ένα δίπλα στο άλλο.

Σημεία στερέωσης για τα πίσω καθίσματα

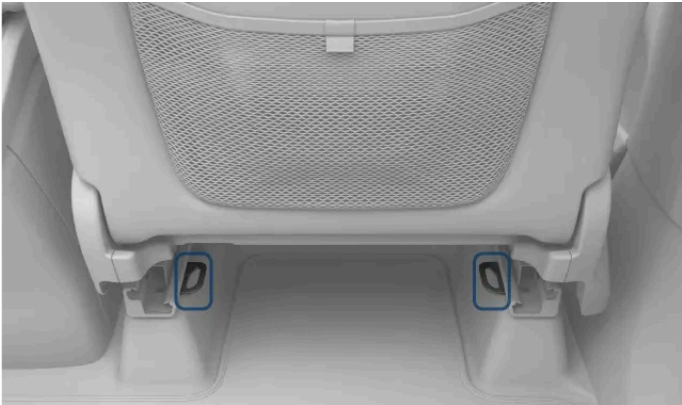

Τα κάτω σημεία στερέωσης με πρόσδεση βρίσκονται στο πίσω μέρος στις γλίστρες δαπέδου των μπροστινών καθισμάτων.

Σημεία στερέωσης για το μπροστινό κάθισμα

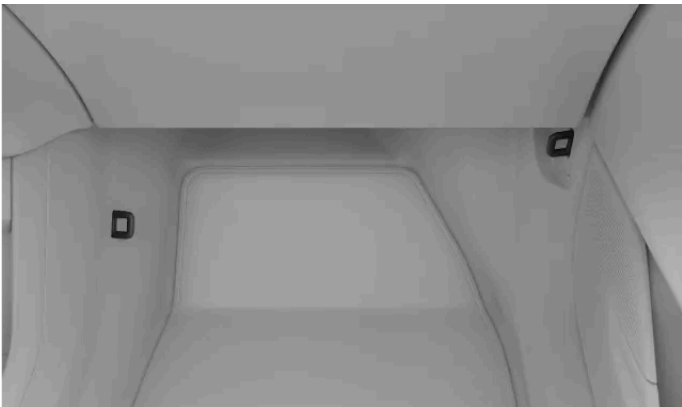

Με τα μπροστινά κάτω σημεία πρόσδεσης^[1], τα σημεία στερέωσης για το κάθισμα συνοδηγού βρίσκονται στις πλευρές του χώρου ποδιών του καθίσματος.

i Σημείωση

Οδηγίες κατασκευαστή

Όταν χρησιμοποιείτε τα σημεία στερέωσης, να ακολουθείτε πάντα τις οδηγίες του κατασκευαστή του παιδικού καθίσματος ασφαλείας.

[1] Η διαθεσιμότητα ενδέχεται να διαφέρει ανάλογα με την αγορά.

5.5.1.3. Ενσωματωμένο παιδικό κάθισμα

Το αυτοκίνητό σας διαθέτει ένα ενσωματωμένο παιδικό κάθισμα στην πίσω μεσαία θέση. Μπορεί να αναδιπλωθεί προς τα πάνω ή προς τα κάτω, ώστε τα παιδιά να μπορούν να κάθονται με ασφάλεια και άνεση.



Το παιδικό κάθισμα είναι ειδικά σχεδιασμένο με γνώμονα τις ανάγκες ασφάλειας ενός παιδιού.

Πριν οδηγήσετε ενώ στο ενσωματωμένο παιδικό κάθισμα κάθεται ένα παιδί, βεβαιωθείτε ότι:

- το παιδικό κάθισμα έχει ασφαλίσει σωστά στη θέση του.
- το προσκέφαλο έχει ρυθμιστεί στο ύψος του παιδιού.
- έχετε διαβάσει και ακολουθείτε όλες τις πληροφορίες σχετικά με την ασφάλεια σε αυτό το εγχειρίδιο, ειδικά τις ενότητες σχετικά με την ασφάλεια των παιδιών, τη σωστή στάση σώματος και τη χρήση της ζώνης ασφαλείας.

Το ενσωματωμένο παιδικό κάθισμα είναι εγκεκριμένο για παιδιά που ζυγίζουν έως 36 kg και έχουν ύψος 106-145 cm. Το παιδικό κάθισμα δεν συνιστάται για παιδιά κάτω των 4 ετών.

 **Προειδοποίηση**

Μην κάνετε τροποποιήσεις ή επισκευές εσείς οι ίδιοι

Η Volvo συνιστά η επισκευή ή η αντικατάσταση του ενσωματωμένου παιδικού καθίσματος να γίνεται μόνο από εξουσιοδοτημένο συνεργείο της Volvo. Μην κάνετε τροποποιήσεις ή προσθήκες στο παιδικό κάθισμα. Αν ένα ενσωματωμένο παιδικό κάθισμα έχει δεχθεί μεγάλη καταπόνηση, π.χ. σε περίπτωση σύγκρουσης, τότε η έδρα του καθίσματος, η ζώνη ασφαλείας, η πλάτη ή ενδεχομένως ολόκληρο το κάθισμα πρέπει να αντικατασταθεί. Ακόμη και αν το παιδικό κάθισμα φαίνεται να μην έχει υποστεί ζημιά, ενδέχεται να μην παρέχει το ίδιο επίπεδο προστασίας. Αυτό ισχύει επίσης αν το παιδικό κάθισμα βρισκόταν στην κατεβασμένη θέση κατά τη σύγκρουση ή παρόμοια κατάσταση. Το παιδικό κάθισμα πρέπει επίσης να αντικατασταθεί αν έχει υποστεί μεγάλη φθορά.

Ακολουθήστε τις οδηγίες

Πρέπει οπωσδήποτε να ακολουθείτε τις οδηγίες για το ενσωματωμένο παιδικό κάθισμα. Αν δεν το κάνετε, το παιδί μπορεί να υποστεί σοβαρό τραυματισμό σε περίπτωση ατυχήματος.

 **Σημαντικό**

Τοπικοί κανονισμοί

Οι κανονισμοί που ορίζουν πού και πώς πρέπει να κάθονται και να προσδένονται τα παιδιά διαφέρουν από χώρα σε χώρα. Βεβαιωθείτε ότι γνωρίζετε τι ισχύει στην περιοχή στην οποία βρίσκεστε.

 **Σημείωση**

Το ενσωματωμένο παιδικό κάθισμα είναι εγκεκριμένο σύμφωνα με τον κανονισμό UN R129/03 ως ειδικό βοηθητικό παιδικό κάθισμα.

5.5.1.3.1. Αναδίπλωση του ενσωματωμένου παιδικού καθίσματος

Το ενσωματωμένο παιδικό κάθισμα αποτελεί μέρος του μαξιλαριού του πίσω μεσαίου καθίσματος και πρέπει να αναδιπλωθεί πριν από τη χρήση.

1



Τραβήξτε τη λαβή στην μπροστινή πλευρά της έδρας του μεσαίου καθίσματος για να απασφαλίσει.

➤ Το παιδικό κάθισμα απασφαλίζει με το πίσω άκρο του ελαφρώς στραμμένο προς τα πάνω.

2



Χρησιμοποιώντας το ένα χέρι σας στην μπροστινή πλευρά του παιδικού καθίσματος και το άλλο στο πίσω μέρος, οδηγήστε το παιδικό κάθισμα προς τα πάνω και πίσω μέχρι την πλάτη του καθίσματος.

3



Πιέστε προς τα κάτω το παιδικό κάθισμα μέχρι να ακούσετε ένα κλικ.

➤ Το παιδικό κάθισμα ασφαλίζει στη θέση του



Προειδοποίηση

Φροντίστε να ακολουθήσετε τις οδηγίες για το παιδικό κάθισμα. Διαφορετικά, μπορεί να προκληθεί σοβαρός τραυματισμός σε περίπτωση σύγκρουσης που θα μπορούσε να είχε αποφευχθεί.

5.5.1.3.2. Αναδίπλωση του ενσωματωμένου παιδικού καθίσματος

Όταν το ενσωματωμένο παιδικό κάθισμα δεν χρησιμοποιείται, μπορείτε να το αναδιπλώσετε ώστε να μπορέσει να καθίσει ένας ενήλικας στο μεσαίο κάθισμα.

Πριν αναδιπλώσετε το παιδικό κάθισμα, βεβαιωθείτε ότι δεν υπάρχουν μη στερεωμένα αντικείμενα στον χώρο μπροστά του. Διαφορετικά, αυτά θα μπορούσαν να εμποδίσουν το παιδικό κάθισμα να ασφαλίσει στο μεσαίο κάθισμα.

1



Τραβήξτε τη λαβή στο μπροστινό άκρο του παιδικού καθίσματος για να απασφαλίσει.

➤ Το παιδικό κάθισμα απασφαλίζει και μετακινείται προς τα εμπρός.

2



Πιέστε το παιδικό κάθισμα προς τα κάτω μέχρι να ακούσετε ένα κλικ.

➤ Το κάθισμα κλειδώνει στη θέση του.

5.5.1.4. Συνιστώμενα παιδικά καθίσματα ασφαλείας

Χρησιμοποιείτε μόνο παιδικά καθίσματα ασφαλείας που συνιστώνται από τη Volvo, εγκεκριμένα για γενική χρήση ή για συγκεκριμένα αυτοκίνητα που συμπεριλαμβάνονται στη λίστα οχημάτων του κατασκευαστή.

Το περιεχόμενο του παρόντος εγχειριδίου αντιπροσωπεύει την κατάσταση του εγχειριδίου χρήσης κατά τη στιγμή της εκτύπωσης και ενδέχεται να μην είναι απόλυτα έγκυρο σε μελλοντικές περιπτώσεις. Για περισσότερες πληροφορίες, ανατρέξτε στην πρώτη σελίδα για να δείτε ολόκληρη τη δήλωση αποποίησης ευθύνης.

Παιδικό κάθισμα ασφαλείας	Τύπος εγκατάστασης	Κατηγορία/ύψος παιδιών (ECE R44/ECE R129)
Volvo Easy Access ^[1]	Με φορά προς τα πίσω	40–105 cm (μέγ. 18 kg)
Βοηθητικό παιδικό κάθισμα Volvo ^[2]	Με φορά προς τα εμπρός	100–150 cm (μέγ. 36 kg)
Βοηθητικό παιδικό κάθισμα Volvo ^[2]	Με φορά προς τα εμπρός	138–150 cm (μέγ. 36 kg)

^[1] Αριθμός έγκρισης: E1-010016/GB 27887-2011

^[2] Αριθμός έγκρισης: 0061 01

5.5.1.5. Επισκόπηση του πίνακα κατάλληλων θέσεων για παιδικά καθίσματα ασφαλείας

Ο παρακάτω πίνακας παρέχει μια επισκόπηση των τύπων παιδικών καθισμάτων ασφαλείας που είναι κατάλληλα για τοποθέτηση σε κάθε κάθισμα.

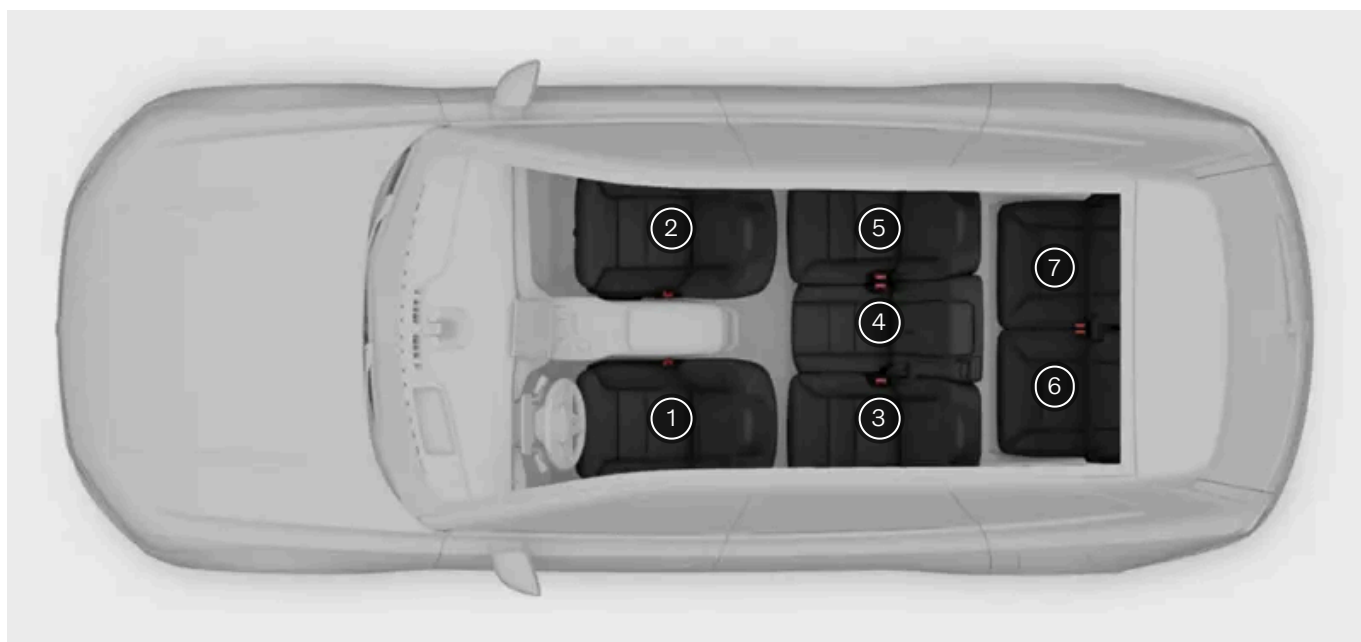

Θέση καθίσματος ^[1]	1	2 ^[2]	3	4	5	6	7
Συστήματα παιδικών καθισμάτων ασφαλείας i-Size	Όχι	Όχι	Ναι	Όχι	Ναι	Όχι	Όχι
Συστήματα παιδικών καθισμάτων ασφαλείας εγκεκριμένα για γενική χρήση, τα οποία ασφαλιζουν με τη ζώνη ασφαλείας του αυτοκινήτου	Όχι	Ναι	Ναι	Ναι	Ναι	Ναι	Ναι
Άλλες κατηγορίες συστήματος παιδικού καθίσματος ασφαλείας ^[3]	Όχι	Ναι	Ναι	Ναι	Ναι	Όχι	Όχι

Το περιεχόμενο του παρόντος εγχειριδίου αντιπροσωπεύει την κατάσταση του εγχειριδίου χρήσης κατά τη στιγμή της εκτύπωσης και ενδέχεται να μην είναι απόλυτα έγκυρο σε μελλοντικές περιπτώσεις. Για περισσότερες πληροφορίες, ανατρέξτε στην πρώτη σελίδα για να δείτε ολόκληρη τη δήλωση αποποίησης ευθύνης.

Προειδοποίηση

- Όταν στο κάθισμα του συνοδηγού (θέση καθίσματος 2) έχει τοποθετηθεί παιδικό κάθισμα ασφαλείας με φορά προς τα εμπρός, ο αερόσακος του συνοδηγού πρέπει να είναι ενεργοποιημένος.
- Όταν στο κάθισμα του συνοδηγού (θέση καθίσματος 2) έχει τοποθετηθεί παιδικό κάθισμα ασφαλείας με φορά προς τα πίσω, ο αερόσακος συνοδηγού πρέπει να είναι απενεργοποιημένος.

Η μη τήρηση αυτών των οδηγιών χρήσης μπορεί να θέσει σε κίνδυνο ζωές ή να οδηγήσει σε σοβαρό τραυματισμό.

Σημαντικό

Τοπικοί κανονισμοί

Οι κανονισμοί που ορίζουν πού και πώς πρέπει να κάθονται και να προσδένονται τα παιδιά διαφέρουν από χώρα σε χώρα. Βεβαιωθείτε ότι γνωρίζετε τι ισχύει στην περιοχή στην οποία βρίσκεστε.

[1] Σύμφωνα με την εικόνα

[2] Ενεργοποιημένος αερόσακος για παιδικά καθίσματα ασφαλείας με φορά προς τα εμπρός. Απενεργοποιημένος αερόσακος για παιδικά καθίσματα ασφαλείας με φορά προς τα πίσω.

[3] Για περισσότερες πληροφορίες, επικοινωνήστε με τον κατασκευαστή του παιδικού καθίσματος ασφαλείας.

6. Είσοδος και ασφάλεια

Μάθετε για τις διάφορες λειτουργίες που σχετίζονται με την είσοδο και την έξοδο από το αυτοκίνητο, καθώς και για τον τρόπο λειτουργίας των κλειδιών και του συναγερμού.

Σε αυτή την ενότητα του εγχειριδίου καλύπτονται οι διάφοροι τύποι κλειδιών, το άνοιγμα και το κλείσιμο των θυρών, το κλείδωμα και το ξεκλείδωμα και οι συναγερμοί.

Μάθετε περισσότερα για τους διαφορετικούς τύπους κλειδιών και πώς μπορείτε να προσαρμόσετε τον τρόπο με τον οποίο αντιδρά το αυτοκίνητό σας όταν το κλειδώνετε, το ξεκλειδώνετε, το πλησιάζετε ή απομακρύνετε από αυτό.

6.1. Άνοιγμα και κλείσιμο

Το αυτοκίνητό σας διαθέτει μερικές λειτουργίες και συμπεριφορές σε συγκεκριμένες καταστάσεις που πρέπει να γνωρίζετε, όταν ανοίγετε και κλείνετε τις πόρτες.

Ανοίγετε τις πόρτες χειροκίνητα, ωστόσο μπορείτε να ρυθμίσετε πώς ανοίγουν οι πόρτες και υπό ποιες συνθήκες μέσω της κεντρικής οθόνης.

Το καπό κινητήρα ανοίγει με έναν μοχλό κοντά στο κάθισμα οδηγού.

Ανοίξτε το πορτμπαγκάζ χειροκίνητα χρησιμοποιώντας το κουμπί στην πόρτα του πορτμπαγκάζ ή από την κεντρική οθόνη. Μπορείτε επίσης να χρησιμοποιήσετε τη λειτουργία hands-free.

Υποδειξη

Απαλό κλείσιμο

Αν οι πόρτες δεν έχουν κλείσει καλά, το αυτοκίνητο θα προσπαθήσει να κλείσει τις πόρτες εντελώς.

Προειδοποίηση ανοικτής πόρτας

Ελέγχετε τακτικά αν το καπό κινητήρα, η πόρτα του χώρου αποσκευών και οι πόρτες είναι τελείως κλειστά.



Οι ανοικτές πόρτες επισημαίνονται με κόκκινο χρώμα στο σύμβολο του αυτοκινήτου κάτω δεξιά στην οθόνη του οδηγού. Το αυτοκίνητο θα χρησιμοποιήσει επίσης προειδοποιητικούς ήχους, για να υποδείξει πόρτες που δεν έχουν κλείσει σωστά.

Για λόγους ασφαλείας, το αυτοκίνητο θα προβάλλει αντίσταση αν επιχειρήσετε να επιταχύνετε ενώ κάποια πόρτα δεν είναι εντελώς κλειστή.

Σημαντικό

Για λόγους ασφάλειας και προστασίας, θα πρέπει πάντα να βεβαιώνετε ότι οι πόρτες έχουν κλείσει πλήρως, ακόμη και αν το αυτοκίνητό σας προσπαθεί να κλείσει αυτόματα τις πόρτες του χώρου επιβατών που είναι μισάνοιχτες.

6.1.1. Άνοιγμα του καπό κινητήρα

Το άνοιγμα του καπό κινητήρα απαιτεί να τραβήξετε δύο ξεχωριστούς μοχλούς απελευθέρωσης και παρέχει πρόσβαση στον μπροστινό αποθηκευτικό χώρο. Βεβαιωθείτε ότι έχετε κλείσει το καπό κινητήρα ξανά, πριν οδηγήσετε το αυτοκίνητο.

Θέσεις των μοχλών απασφάλισης



Ο πρώτος μοχλός βρίσκεται κάτω από το ταμπλό στην πλευρά του οδηγού, ακριβώς μπροστά από τον μεντεσέ της πόρτας.



Ο δεύτερος μοχλός βρίσκεται κάτω από το μπροστινό άκρο του καπό κινητήρα στην πλευρά του οδηγού.

Απασφάλιση του καπό κινητήρα

- 1 Τραβήξτε προς τα πίσω τον μοχλό του μπροστινού καπό μέσα στο αυτοκίνητο.

Το περιεχόμενο του παρόντος εγχειριδίου αντιπροσωπεύει την κατάσταση του εγχειριδίου χρήσης κατά τη στιγμή της εκτύπωσης και ενδέχεται να μην είναι απόλυτα έγκυρο σε μελλοντικές περιπτώσεις. Για περισσότερες πληροφορίες, ανατρέξτε στην πρώτη σελίδα για να δείτε ολόκληρη τη δήλωση αποποίησης ευθύνης.

- Το καπό κινητήρα απασφαλίζει από την πλήρως κλειδωμένη θέση του. Ανοίγει ελαφρώς, ώστε να αποκτήσετε πρόσβαση στον δεύτερο μοχλό.

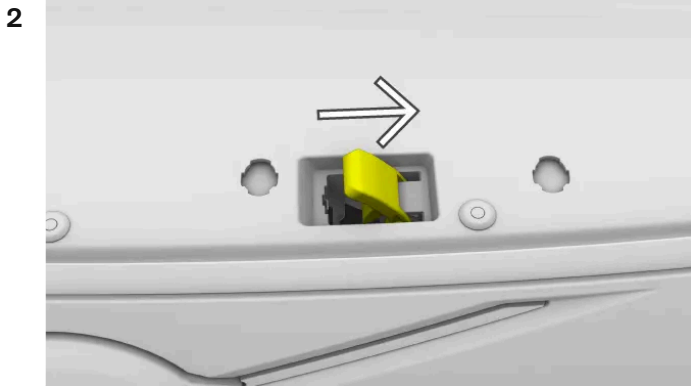

Περιστρέψτε τον μοχλό που βρίσκεται στο μπροστινό άκρο του καπό κινητήρα.

- Το καπό κινητήρα απασφαλίζει πλήρως.
- 3 Σηκώστε το μπροστινό καπό από την μπροστινό άκρο του και ανοίξτε το εντελώς.
- Το καπό κινητήρα παραμένει στη θέση του.

Σημείωση

Το αυτοκίνητο σας ειδοποιεί, αν ανιχνεύσει ότι το καπό κινητήρα δεν είναι εντελώς κλειστό. Ανοίξτε το καπό του κινητήρα και ελέγξτε αν υπάρχουν εμπόδια πριν το κλείσετε ξανά. Επικοινωνήστε με το τμήμα υποστήριξης πελατών της Volvo, αν η ειδοποίηση παραμένει.

Προειδοποίηση

Σταματήστε αμέσως το αυτοκίνητο σε περίπτωση οποιασδήποτε ένδειξης ότι το καπό κινητήρα δεν έχει κλείσει πλήρως.

6.1.2. Κλείσιμο του καπό κινητήρα

Προσέξτε ιδιαίτερα να βεβαιωθείτε ότι το καπό κινητήρα έχει κλείσει τελείως, αφότου άνοιξε.

Βεβαιωθείτε ότι τίποτα δεν εμποδίζει το καπό κινητήρα, όταν κλείνει.

Προειδοποίηση

Κίνδυνος παγίδευσης δακτύλων και σύνθλιψης

Μην πλησιάζετε τα χέρια σας στα σημεία που κλείνει το καπό του κινητήρα. Να είστε ιδιαίτερα προσεκτικοί όταν κοντά υπάρχουν παιδιά ή κατοικίδια.

- 1 Από την εντελώς ανοικτή θέση, απλά τραβήξτε το καπό κινητήρα προς τα κάτω κρατώντας το εξωτερικό άκρο του.
- 2 Κατεβάστε προσεκτικά το καπό του κινητήρα μέχρι να φτάσει στον μηχανισμό ασφάλισης.



Πιέστε προς τα κάτω και με τα δύο χέρια στην μπροστινή ακμή του καπό κινητήρα. Βεβαιωθείτε ότι το καπό κινητήρα ταιριάζει στις κλειδαριές ταυτόχρονα. Κρατήστε την μπροστινή ακμή επίπεδη, καθώς κλείνει.

- Το καπό κινητήρα ασφαλίζει αισθητά και στις δύο πλευρές.
- 4 Βεβαιωθείτε ότι δεν υπάρχουν σημαντικά κενά ή κάποια ένδειξη ότι το καπό δεν έχει κλείσει εντελώς.

Σημείωση

Το αυτοκίνητο σας ειδοποιεί, αν ανιχνεύσει ότι το καπό κινητήρα δεν είναι εντελώς κλειστό. Ανοίξτε το καπό του κινητήρα και ελέγξτε αν υπάρχουν εμπόδια πριν το κλείσετε ξανά. Επικοινωνήστε με το τμήμα υποστήριξης πελατών της Volvo, αν η ειδοποίηση παραμένει.

Προειδοποίηση

Σταματήστε αμέσως το αυτοκίνητο σε περίπτωση οποιασδήποτε ένδειξης ότι το καπό κινητήρα δεν έχει κλείσει πλήρως.

6.2. Κλείδωμα και ξεκλείδωμα

Το αυτοκίνητο μπορεί να κλειδώνει και να ξεκλειδώνει χειροκίνητα ή αυτόματα, ανάλογα με τα κλειδιά που χρησιμοποιείτε και τις συμπεριφορές ή τις επιλογές που έχετε επιλέξει στις ρυθμίσεις.

Έχετε μια ευρεία γκάμα επιλογών ασφάλειας και πρόσβασης διαθέσιμων στις ρυθμίσεις. Μπορείτε να επιλέξετε να κλειδώνετε και να ξεκλειδώνετε αυτόματα και μη αυτόματα, ανάλογα με τις επιλογές σας στην κεντρική οθόνη και τον τύπο κλειδιού που χρησιμοποιείτε.

Στις περισσότερες περιπτώσεις η πόρτα του οδηγού ελέγχει το κλείδωμα και το ξεκλείδωμα με τους αισθητήρες αφής στη λαβή της πόρτας.

Χειροκίνητο και αυτόματο κλείδωμα

Το περιεχόμενο του παρόντος εγχειριδίου αντιπροσωπεύει την κατάσταση του εγχειριδίου χρήσης κατά τη στιγμή της εκτύπωσης και ενδέχεται να μην είναι απόλυτα έγκυρο σε μελλοντικές περιπτώσεις. Για περισσότερες πληροφορίες, ανατρέξτε στην πρώτη σελίδα για να δείτε ολόκληρη τη δήλωση αποποίησης ευθύνης.

Το μη αυτόματο κλείδωμα απαιτείται όταν χρησιμοποιείται η κάρτα-κλειδί.

Το αυτόματο κλείδωμα εξαρτάται από τα τηλεχειριστήρια κλειδιά, καθώς και από την ενεργοποίηση του αυτόματου κλειδώματος στις ρυθμίσεις. Ως προεπιλογή, το αυτοκίνητο είναι ρυθμισμένο να ζητά χειροκίνητο κλείδωμα.

Ξεκλείδωμα που δεν αποκρίνεται

Αν το αυτοκίνητό σας δεν ανταποκρίνεται όταν το πλησιάζετε με το τηλεχειριστήριο-κλειδί σας, δοκιμάστε να το ξεκλειδώσετε τραβώντας τη λαβή της πόρτας.

Ορισμένοι λόγοι για τους οποίους το αυτοκίνητό σας δεν ανταποκρίνεται ως συνήθως είναι οι εξής:

- Το αυτοκίνητο ήταν απενεργοποιημένο για αρκετές ημέρες και χρειάζεται χρόνο για να ενεργοποιηθεί ξανά τα συστήματά του, να αναγνωρίσει το κλειδί και να σας δώσει πρόσβαση.
- Τα ασύρματα σήματα του κλειδιού έχουν μπλοκαριστεί.
- Χρησιμοποιείτε ένα τηλεχειριστήριο χωρίς κουμπιά το οποίο έχει εξασθενημένη μπαταρία ή έχει εισέλθει σε λειτουργία εξοικονόμησης μπαταρίας.

Αν οι μπαταρίες του αυτοκινήτου αδειάσουν τελείως, δεν θα αποκρίνεται σε οποιοδήποτε κλειδί.

Κλείδωμα χωρίς απόκριση

Αν το αυτοκίνητο δεν κλειδώνει, ελέγξτε αν όλες οι πόρτες έχουν κλείσει σωστά.

Προειδοποίηση

Η Volvo συνιστά να μην αφήνετε άτομα ή κατοικίδια μέσα σε κλειδωμένο αυτοκίνητο. Ο οδηγός έχει πάντοτε την πλήρη ευθύνη για την καλή κατάσταση και την ασφάλεια οποιουδήποτε παραμένει μέσα. Ορισμένες περιοχές έχουν νόμους που απαγορεύουν την παραμονή ατόμων και κατοικίδιων μέσα σε κλειδωμένο αυτοκίνητο.

6.2.1. Αυτόματο κλείδωμα και ξεκλείδωμα

Το αυτοκίνητο μπορεί να ξεκλειδώνεται και να κλειδώνεται "διαισθητικά", όταν αναγνωρίζει το κλειδί σας.

Αν δεν έχουν επιλεγεί προσαρμοσμένες ρυθμίσεις, οι πόρτες ξεκλειδώνονται όταν πλησιάζετε με το τηλεχειριστήριο-κλειδί σας. Μπορείτε επίσης να ενεργοποιήσετε την επιλογή αυτόματου κλειδώματος στις ρυθμίσεις για να κλειδώνεται το αυτοκίνητο όταν φεύγετε.

Σημαντικό

Αποτελεί ευθύνη του οδηγού να διασφαλίζει ότι το αυτοκίνητο είναι κλειδωμένο, ακόμη και όταν είναι ενεργοποιημένες οι αυτόματες λειτουργίες.

Οι κλέφτες αυτοκινήτων μπορεί να χρησιμοποιήσουν συσκευές μπλοκαρίσματος συχνότητας για παρεμβολές στις λειτουργίες των κλειδιών και να εμποδίσουν το κλείδωμα του αυτοκινήτου. Όταν απομακρύνεστε από το αυτοκίνητό σας, ελέγχετε πάντα την επιβεβαίωση κλειδώματος και αν οι λαβές των θυρών εισέρχονται στην υποδοχή τους.

Το περιεχόμενο του παρόντος εγχειριδίου αντιπροσωπεύει την κατάσταση του εγχειριδίου χρήσης κατά τη στιγμή της εκτύπωσης και ενδέχεται να μην είναι απόλυτα έγκυρο σε μελλοντικές περιπτώσεις. Για περισσότερες πληροφορίες, ανατρέξτε στην πρώτη σελίδα για να δείτε ολόκληρη τη δήλωση αποποίησης ευθύνης.

Ξεκλείδωμα έκτακτης ανάγκης

Σε περίπτωση σύγκρουσης το αυτοκίνητο θα ξεκλειδωθεί αυτόματα. Αν η ζημιά στο αυτοκίνητο είναι μικρή, το μπορεί να κλειδωθεί ξανά. Αν υπάρχει σημαντική ζημιά στο αυτοκίνητο, δεν θα μπορέσετε να κλειδώσετε το αυτοκίνητο ξανά. Σε αυτή την περίπτωση η λειτουργία κλειδώματος μπορεί να αποκατασταθεί μόνο από τεχνικούς της Volvo^[1].

Αν το αυτοκίνητο δεν κλειδώνεται αυτόματα

Το αυτοκίνητο δεν θα κλειδωθεί αυτόματα αν:

- το αυτόματο κλείδωμα όταν φεύγετε δεν είναι ενεργοποιημένο στις ρυθμίσεις,
- μια πόρτα δεν έχει κλείσει τελείως,
- η μπαταρία του τηλεχειριστηρίου-κλειδιού σας είναι σχεδόν αποφορτισμένη,
- υπάρχουν ισχυρές παρεμβολές μεταξύ του σήματος του τηλεχειριστηρίου-κλειδιού σας και του αυτοκινήτου.

Μόλις αποκατασταθεί η αιτία της παρεμβολής, το αυτοκίνητό σας κλειδώνεται αυτόματα ως συνήθως.

Σημείωση

Κλείδωμα με το καπό κινητήρα ή το πορτμπαγκάζ ανοικτό

Αν το καπό κινητήρα ή ο χώρος αποσκευών δεν έχει κλείσει σωστά, ο συναγερμός δεν θα είναι πλήρως ενεργοποιημένος. Σε αυτές τις περιπτώσεις ο συναγερμός θα προστατεύει μόνο τις πόρτες. Δεν θα προστατεύει το ανοικτό καπό κινητήρα ή τον ανοικτό χώρο αποσκευών και το αυτοκίνητο δεν θα ανιχνεύει οποιαδήποτε κίνηση μέσα στο αυτοκίνητο.

Μόλις κλείσετε το καπό κινητήρα ή το πορτμπαγκάζ, κλειδώνεται και προστατεύεται από τον συναγερμό.

^[1] Η Volvo συνιστά ένα εξουσιοδοτημένο συνεργείο της Volvo.

6.2.2. Ρυθμίσεις για κλείδωμα και ξεκλείδωμα

Μπορείτε να ξεκλειδώσετε πολλές πόρτες ταυτόχρονα ή μόνο μια πόρτα. Μπορείτε επίσης να αποφασίσετε αν θέλετε το αυτοκίνητο να κλειδώνεται ή να ξεκλειδώνεται όταν πλησιάζετε ή απομακρύνεστε από αυτό.

Μπορείτε να ρυθμίσετε τον τρόπο με τον οποίο οι κλειδαριές και οι πόρτες αντιδρούν στο κλειδί σας χρησιμοποιώντας διάφορες επιλογές που είναι διαθέσιμες στις ρυθμίσεις:

- Αυτόματο ξεκλείδωμα όταν πλησιάζετε στο αυτοκίνητο.
- Αυτόματο κλείδωμα όταν βγαίνετε από το αυτοκίνητο.
- Αν θα ξεκλειδώνονται όλες οι πόρτες ταυτόχρονα ή μόνο μία.
- Σήματα επιβεβαίωσης κατά το κλείδωμα και το ξεκλείδωμα του αυτοκινήτου.
- Κλειδαριά ασφαλείας παιδιών.
- Κλείδωμα κατά την οδήγηση με ταχύτητα.

Σημείωση

Το πώς και το πότε κλειδώνεται το αυτοκίνητό σας επηρεάζεται από διαφορετικές ρυθμίσεις. Βεβαιωθείτε ότι έχετε εξοικειωθεί με τις διάφορες επιλογές και τον τρόπο που αυτές επηρεάζουν τη συμπεριφορά κλειδώματος και ξεκλειδώματος.

6.2.2.1. Αποκρίσεις επιλογής κατάστασης κλειδώματος

Μπορείτε να ενεργοποιήσετε ή να απενεργοποιήσετε ορισμένα σήματα όταν το αυτοκίνητο κλειδώνει και ξεκλειδώνει.

Κατά το κλείδωμα και το ξεκλείδωμα του αυτοκινήτου, ανάβουν ορισμένα φώτα και ακούγεται ένας ενδεικτικός ήχος. Μπορείτε να ενεργοποιήσετε και να απενεργοποιήσετε αυτά τα σήματα στις ρυθμίσεις.

- 1 Πατήστε το σύμβολο αυτοκινήτου  στην κάτω γραμμή και μεταβείτε στις Ρυθμ..
- 2 Μεταβείτε στην επιλογή Χειριστήρια → Κλείδωμα → Σήμα επιβεβαίωσης κλειδώματος και ξεκλειδώματος.
- 3 Επιλέξτε τις αποκρίσεις που θέλετε.

6.2.2.2. Επιλογή ποιες πόρτες ξεκλειδώνονται

Μπορείτε να αλλάξετε τη συμπεριφορά ξεκλειδώματος στις ρυθμίσεις. Ξεκλειδώνονται είτε όλες οι πόρτες είτε μόνο μία πόρτα.

Αυτή η ρύθμιση ισχύει για το ξεκλείδωμα του αυτοκινήτου από έξω.

Η ρύθμιση ξεκλειδώματος μίας πόρτας σας επιτρέπει να απασφαλίσετε την πρώτη λαβή πόρτας που θα τραβήξετε, αλλά το υπόλοιπο αυτοκίνητο να παραμένει κλειδωμένο.

Σημείωση

Καταστάσεις όπου μόνο η πόρτα του οδηγού θα είναι ξεκλειδωτή

Ενώ η ρύθμιση ανοίγματος μίας μόνο πόρτας είναι ενεργοποιημένη, υπάρχουν ορισμένες περιπτώσεις όπου θα ξεκλειδώνεται μόνο η πόρτα του οδηγού. Αυτό συμβαίνει όταν:

- ξεκλειδώνετε το αυτοκίνητο πλησιάζοντάς το με το τηλεχειριστήριο κλειδί σας
- ξεκλειδώνετε το αυτοκίνητο με κάρτα-κλειδί.

- 1 Πατήστε το σύμβολο αυτοκινήτου  στην κάτω γραμμή και μεταβείτε στις **Ρυθμ.**
- 2 Μεταβείτε στην επιλογή **Χειριστήρια** → **Κλειδώμα**.
- 3 Επιλέξτε αν το αυτοκίνητο θα ξεκλειδώνει όλες τις πόρτες ή μόνο μία πόρτα.

6.2.2.3. Ενεργοποίηση κλειδώματος θυρών από απόσταση

Μπορείτε να επιλέξετε αν το αυτοκίνητο θα κλειδώνεται και θα ξεκλειδώνεται από απόσταση.

Μπορείτε να ενεργοποιήσετε ή να απενεργοποιήσετε τη δυνατότητα του αυτοκινήτου να κλειδώνεται και να ξεκλειδώνεται χωρίς χρήση χεριών, όταν έχετε πάνω σας ένα αναγνωρισμένο κλειδί με δυνατότητα τηλεχειρισμού.

- 1 Πατήστε το σύμβολο αυτοκινήτου  στην κάτω γραμμή και μεταβείτε στις **Ρυθμ.**
- 2 Μεταβείτε στην επιλογή **Χειριστήρια** → **Κλειδώμα** → **Προσέγγιση και απομάκρυνση**.
- 3 Ενεργοποιήστε ή απενεργοποιήστε τη δυνατότητα ξεκλειδώματος και κλειδώματος όταν πλησιάζετε και απομακρύνεστε από το αυτοκίνητο.

Σημείωση

Η ρύθμιση που επιλέγετε θα ισχύει για όλα τα προφίλ χρηστών.

6.2.2.4. Ενεργοποίηση του αυτόματου κλειδώματος βάσει ταχύτητας

Μπορείτε να ρυθμίσετε το αυτοκίνητο να κλειδώνει τις πόρτες όταν οδηγείτε με ταχύτητα.

Μπορείτε να ρυθμίσετε το αυτοκίνητο να κλειδώνει αυτόματα κατά την οδήγηση - η λειτουργία αυτή έχει σχεδιαστεί για τη βελτίωση της ασφάλειας των επιβατών. Αποτρέπει το ακούσιο άνοιγμα των θυρών όταν το αυτοκίνητο κινείται με ταχύτητα. Ενεργοποιείται σε σχετικά χαμηλή ταχύτητα κίνησης.

- 1 Πατήστε το σύμβολο αυτοκινήτου  στην κάτω γραμμή και μεταβείτε στις **Ρυθμ.**
- 2 Μεταβείτε στην επιλογή **Χειριστήρια** → **Κλειδωμα**.
- 3 Ρύθμιση ενεργοποίησης ή απενεργοποίησης του αυτόματου κλειδώματος κατά την οδήγηση.

6.2.2.5. Επιτρέπεται το κλείδωμα με επιβάτες το εσωτερικό

Μπορείτε να ενεργοποιήσετε το κλείδωμα με επιβάτες στο εσωτερικό στην κεντρική οθόνη. Χρησιμοποιήστε αυτή τη λειτουργία με υπευθυνότητα.

Το κλείδωμα με επιβάτες στο εσωτερικό είναι μια λειτουργία που έχει σχεδιαστεί για τις περιπτώσεις που θέλετε να κλειδώσετε το αυτοκίνητο απ' έξω ενώ παραμένει κάποιος επιβάτης μέσα στο αυτοκίνητο. Αυτό σας επιτρέπει να διατηρείτε μια ευχάριστη θερμοκρασία στον χώρο επιβατών. Οι επιβαινόντες θα εξακολουθούν να μπορούν να ανοίξουν το αυτοκίνητο από μέσα και η ευαισθησία του συναγερού του αυτοκινήτου θα είναι μειωμένη όσο η λειτουργία είναι ενεργή.

Προειδοποίηση

Η Volvo συνιστά να μην αφήνετε άτομα ή κατοικίδια μέσα σε κλειδωμένο αυτοκίνητο. Επιτρέποντας το κλείδωμα με επιβάτες στο εσωτερικό, θα είναι δυνατό το κλείδωμα του αυτοκινήτου όταν έχουν ανιχνευτεί άνθρωποι ή κατοικίδια στο εσωτερικό του. Ορισμένα συστήματα του αυτοκινήτου μπορούν να παραμείνουν ενεργά και οι πόρτες του αυτοκινήτου θα μπορούν να ανοίξουν από μέσα. Ο οδηγός παραμένει υπεύθυνος για την ευημερία και την ασφάλεια όλων όσων παραμένουν μέσα στο αυτοκίνητο.

- 1 Πατήστε το σύμβολο αυτοκινήτου  στην κάτω γραμμή και μεταβείτε στις **Ρυθμ.**
- 2 Μεταβείτε στην επιλογή **Χειριστήρια** → **Κλειδωμα**.
- 3 Ενεργοποιήστε ή απενεργοποιήστε το κλείδωμα με επιβάτες στο εσωτερικό.

Μπορείτε να απενεργοποιήσετε το κλείδωμα με επιβάτες στο εσωτερικό με τον ίδιο τρόπο που το ενεργοποιείτε. Επαναρυθμίζεται κάθε φορά που οδηγείτε.

6.2.2.6. Ενεργοποίηση της ασφάλειας παιδιών

Μπορείτε να ενεργοποιήσετε και να απενεργοποιήσετε την κλειδαριά ασφαλείας παιδιών στις ρυθμίσεις.

Σημαντικό

Όταν οδηγείτε με παιδιά στα πίσω καθίσματα, βεβαιωθείτε ότι οι πίσω πόρτες έχουν ασφαλίσει με ενεργή την κλειδαριά ασφαλείας παιδιών.

Η ασφάλεια παιδιών μπορεί να αυξήσει την ασφάλεια των επιβατών στα πίσω καθίσματα. Όταν η κλειδαριά ασφαλείας παιδιών είναι ενεργοποιημένη, οι επιβάτες στα πίσω καθίσματα δεν μπορούν να ανοίξουν τις πίσω πόρτες ή να χειριστούν τα πίσω παράθυρα.

Ο χειρισμός των παραθύρων γίνεται από τον/την οδηγό και το αυτοκίνητο μπορεί να ανοίξει απ' έξω αν είναι ξεκλειδωτο.

Απενεργοποίηση της κλειδαριάς ασφαλείας παιδιών:

- 1 Πατήστε το σύμβολο αυτοκινήτου  στην κάτω γραμμή και μεταβείτε στις **Ρυθμ.**
- 2 Μεταβείτε στην επιλογή **Χειριστήρια** → **Κλείδωμα**.
- 3 Πατήστε το κουμπί της κλειδαριάς ασφαλείας παιδιών για να ενεργοποιηθεί η κλειδαριά ασφαλείας παιδιών.
 - Το χρώμα της λυχνίας στο κουμπί κλειδαριάς ασφαλείας παιδιών αλλάζει ενώ το πατάτε, ωστόσο γίνεται ξανά μαύρο όταν δεν το πατάτε.
Στην οθόνη του οδηγού εμφανίζεται το σύμβολο της κλειδαριάς ασφαλείας παιδιών ως επιβεβαίωση ότι η κλειδαριά είναι ενεργοποιημένη.



Σύμβολο που εμφανίζεται στην οθόνη του οδηγού ως ένδειξη ότι η κλειδαριά ασφαλείας παιδιών είναι ενεργή.

Μπορείτε να απενεργοποιήσετε την κλειδαριά ασφαλείας παιδιών ακολουθώντας τα ίδια βήματα που ακολουθήσατε για να την ενεργοποιήσετε.

Σημείωση

Για να απενεργοποιηθεί η κλειδαριά ασφαλείας παιδιών, το αυτοκίνητο πρέπει να είναι σταματημένο και ο/η οδηγός πρέπει να κάθεται στο κάθισμα του οδηγού.

6.3. Αντικλεπτική προστασία

Το αυτοκίνητό σας διαθέτει μια σειρά από συστήματα και λειτουργίες που συμβάλλουν στην ασφάλεια του αυτοκινήτου σας όταν είναι κλειδωμένο.

Όταν το αυτοκίνητο είναι κλειδωμένο, οι λειτουργίες και τα συστήματα είτε απενεργοποιούνται είτε ενεργοποιούνται για να συμβάλλουν στην προστασία του αυτοκινήτου από την κλοπή. Για παράδειγμα, ο συναγερμός οπλίζεται αυτόματα.



Προειδοποίηση

Μην αφήνετε τα κλειδιά σας αφύλακτα στο αυτοκίνητό σας. Μπορούν να χρησιμοποιηθούν για την απενεργοποίηση των συστημάτων ασφαλείας.

Συναγερμός

Ο συναγερμός οπλίζεται αυτόματα όταν κλειδώνετε το αυτοκίνητο και αφοπλίζεται όταν το ξεκλειδώνετε.

Κλειδωμα αλλαγής ταχυτήτων

Όταν κλειδώνεται το αυτοκίνητο, κλειδώνεται και η αλλαγή ταχυτήτων.

Ηλεκτρονικό σύστημα ακινητοποίησης (Immobiliser)

Το σύστημα ακινητοποίησης είναι ένα αντικλεπτικό σύστημα που εμποδίζει την οδήγηση του αυτοκινήτου σας μέχρι να εκκινηθεί με έγκυρο κλειδί. Αν το αυτοκίνητό σας δεν μπορεί να βρει το κλειδί ή δεν καταφέρει να το πιστοποιήσει, το αυτοκίνητό σας θα παραμείνει ακινητοποιημένο. Αν το κλειδί δεν μπορεί να βρεθεί ή η μπαταρία του είναι εξασθενημένη, εμφανίζεται μια ειδοποίηση στην κεντρική οθόνη. Αν το αυτοκίνητό σας δεν ανταποκρίνεται σε κλειδί με μπαταρία, δοκιμάστε να χρησιμοποιήσετε μια κάρτα-κλειδί. Αν το αυτοκίνητο φαίνεται να μην έχει ηλεκτρική ενέργεια, η αιτία μπορεί να είναι άδεια μπαταρία ή κάτι που επηρεάζει τα ηλεκτρικά συστήματά του.

6.3.1. Συναγερμός

Ο συναγερμός συμβάλλει ώστε να αποτραπούν ανεπιθύμητες ενέργειες ή παραβιάσεις στο αυτοκίνητό σας όταν είναι σταθμευμένο.

Ο συναγερμός ενεργοποιείται όταν κλειδώνετε το αυτοκίνητο και απενεργοποιείται όταν το ξεκλειδώνετε.

Η προσπάθεια να ανοίξει μια κλειδωμένη πόρτα ενεργοποιεί τον συναγερμό. Το αυτοκίνητο σας ενημερώνει όταν ξεκλειδώνεται, εκδιπλώνοντας τις λαβές των θυρών.

Αν το αυτοκίνητο ξεκλειδωθεί ενώ ο συναγερμός είναι ενεργοποιημένος, οι φωτεινές και οι ηχητικές ενδείξεις του συναγερμού θα σταματήσουν αμέσως.

Σημείωση

Κλείδωμα με το καπό κινητήρα ή το πορτμπαγκάζ ανοικτό

Αν το καπό κινητήρα ή ο χώρος αποσκευών δεν έχει κλείσει σωστά, ο συναγερμός δεν θα είναι πλήρως ενεργοποιημένος. Σε αυτές τις περιπτώσεις ο συναγερμός θα προστατεύει μόνο τις πόρτες. Δεν θα προστατεύει το ανοικτό καπό κινητήρα ή τον ανοικτό χώρο αποσκευών και το αυτοκίνητο δεν θα ανιχνεύει οποιαδήποτε κίνηση μέσα στο αυτοκίνητο.

Μόλις κλείσετε το καπό κινητήρα ή το πορτμπαγκάζ, κλειδώνεται και προστατεύεται από τον συναγερμό.

Λυχνία συναγερμού

Η λυχνία συναγερμού είναι μια κόκκινη λυχνία που βρίσκεται στο κέντρο του ταμπλό του αυτοκινήτου, εσωτερικά του παρμπρίζ. Η λυχνία αναβοσβήνει με κόκκινο χρώμα ως επιβεβαίωση ότι ο συναγερμός είναι ενεργός.



Ενεργοποίηση συναγερμού

Ο συναγερμός ενεργοποιείται σε περίπτωση μη εξουσιοδοτημένης απόπειρας να ανοίξει το μπροστινό ή το πίσω καπό ή οποιαδήποτε πόρτα. Κίνηση μέσα στο αυτοκίνητο μπορεί επίσης να ενεργοποιήσει τον συναγερμό.

Μόλις ενεργοποιηθεί ο συναγερμός, συμβαίνουν τα εξής:

- Η λυχνία του συναγερμού και οι προειδοποιητικές λυχνίες αναβοσβήνουν έως και 5 λεπτά.
- Αρχίζει να ηχεί ο συναγερμός.
- Αν η αιτία ενεργοποίησης του συναγερμού δεν αντιμετωπιστεί, ο κύκλος του συναγερμού επαναλαμβάνεται αρκετές φορές.

Αν ξεκλειδώσετε το αυτοκίνητο ενώ έχει ενεργοποιηθεί ο συναγερμός, οι ηχητικές και φωτεινές ενδείξεις του συναγερμού θα σταματήσουν. Η λυχνία του συναγερμού θα συνεχίσει να αναβοσβήνει γρήγορα για μερικά λεπτά ως ένδειξη ότι υπήρξε ένα πρόσφατο πιθανό πρόβλημα ασφαλείας.

Σημαντικό

Μην κάνετε αλλαγές ή προσθήκες στο σύστημα συναγερμού, διότι μπορεί να μην λειτουργεί σωστά.

6.3.1.1. Μείωση της ευαισθησίας του συναγερμού

Το περιεχόμενο του παρόντος εγχειριδίου αντιπροσωπεύει την κατάσταση του εγχειριδίου χρήσης κατά τη στιγμή της εκτύπωσης και ενδέχεται να μην είναι απόλυτα έγκυρο σε μελλοντικές περιπτώσεις. Για περισσότερες πληροφορίες, ανατρέξτε στην πρώτη σελίδα για να δείτε ολόκληρη τη δήλωση αποποίησης ευθύνης.

Μειώστε την ευαισθησία του συναγερμού όταν αναμένετε ότι θα υπάρχει σημαντική κίνηση μέσα ή γύρω από το αυτοκίνητο όταν είναι σταθμευμένο.

Αυτή η ρύθμιση είναι ιδιαίτερα χρήσιμη αν το αυτοκίνητο είναι σταθμευμένο σε σημείο που μπορεί να επηρεαστεί από εξωτερική κίνηση, όπως όταν ταξιδεύετε με πλοίο.

Σημείωση

Ελέγξτε την ένδειξη συναγερμού αν δεν είστε σίγουροι για την αντίδραση του αυτοκινήτου.

- 1 Πιέστε το σύμβολο αυτοκινήτου  στην κάτω γραμμή και μεταβείτε στις **Ρυθμίσεις**.
- 2 Μεταβείτε στην επιλογή **Ρυθμ.** → **Κλειδώμα** → **Μείωση ευαισθησίας συναγερμού**.
- 3 Ενεργοποιήστε ή απενεργοποιήστε τη μειωμένη ευαισθησία του συναγερμού.

Η μειωμένη ευαισθησία συναγερμού απενεργοποιείται κάθε φορά που οδηγείτε ξανά το αυτοκίνητο.

6.3.1.2. Συναγερμός μα παθητική όπλιση

Ο συναγερμός μπορεί να ενεργοποιηθεί ακόμη και αν το αυτοκίνητο δεν είναι κλειδωμένο. Τα ακόλουθα ισχύουν μόνο, αν το αυτοκίνητό σας διαθέτει τη λειτουργία παθητικής όπλισης.

Παθητική όπλιση

Η λειτουργία παθητικής όπλισης είναι ενεργή από προεπιλογή.

Ο συναγερμός θα οπλιστεί αν:

- δεν έχουν ανιχνευθεί επιβάτες μέσα στο αυτοκίνητο
- οι πόρτες είναι κλειστές για περισσότερα από 90 δευτερόλεπτα.

Μπορείτε να βεβαιωθείτε ότι αυτή η λειτουργία είναι ενεργή μέσω της ρύθμισης **Απενεργοποίηση παθητικής ενεργοποίησης στις 72 ώ** στην κεντρική οθόνη.

Απενεργοποίηση παθητικής όπλισης

Μπορείτε να απενεργοποιήσετε προσωρινά τη λειτουργία παθητικού συναγερμού από την κεντρική οθόνη, επιλέγοντας τη ρύθμιση **Απενεργοποίηση παθητικής όπλισης**. Με αυτό τον τρόπο ο παθητικός συναγερμός απενεργοποιεί επί 72 ώρες, μετά το πέρας των οποίων η λειτουργία παθητικής όπλισης ενεργοποιείται ξανά αυτόματα. Αν η παθητική όπλιση είναι απενεργοποιημένη, ο συναγερμός θα οπλίζεται μόνο, αν το αυτοκίνητο είναι κλειδωμένο.

7. Φόρτιση του αυτοκινήτου σας

Μάθετε πώς λειτουργεί η φόρτιση και πώς μπορείτε να κάνετε κάθε φόρτιση πιο αποτελεσματική.

Σε αυτή την ενότητα μπορείτε να μάθετε περισσότερα για τους διαφορετικούς τύπους φόρτισης, τις ρυθμίσεις φόρτισης και πώς γίνεται η έναρξη και η διακοπή της φόρτισης. Μπορείτε επίσης να βρείτε και άλλα είδη πληροφοριών ειδικά για τη φόρτιση.

7.1. Είδη φόρτισης

Μάθετε περισσότερα για τα διαφορετικά είδη φόρτισης του αυτοκινήτου σας και πώς να ενεργοποιήσετε τη φόρτιση για κάθε είδος.

Προειδοποίηση

Εξαρτήματα φόρτισης και υψηλή τάση

- Τα εξαρτήματα φόρτισης του αυτοκινήτου διαρρέονται από επικίνδυνη τάση και ρεύμα. Η μεταχείρισή τους πρέπει να γίνεται με προσοχή. Μην εκτελείτε ενέργειες που δεν περιγράφονται με σαφήνεια στο εγχειρίδιο χρήσης.
- Μην κάνετε τροποποιήσεις ή επισκευές στα εξαρτήματα φόρτισης. Επικοινωνήστε με ένα εξουσιοδοτημένο συνεργείο της Volvo για οποιεσδήποτε απαιτούμενες επισκευές ή σέρβις.
- Η εγκατάσταση και οι επισκευές στον οικιακό εξοπλισμό φόρτισης^[1] πρέπει να εκτελούνται από πιστοποιημένο ηλεκτρολόγο.
- Ζημιά στα εξαρτήματα υψηλής τάσης του αυτοκινήτου, συμπεριλαμβανομένης της μπαταρίας έλξης, μπορεί να προκαλέσει υπερθέρμανση, φωτιά και σοβαρό τραυματισμό. Αν υπάρχει κίνδυνος ζημιάς, όπως μετά από πλημμύρα, πυρκαγιά ή σύγκρουση, μην χρησιμοποιήσετε το αυτοκίνητο. Επικοινωνήστε με ένα εξουσιοδοτημένο συνεργείο της Volvo το συντομότερο δυνατό. Αν είναι δυνατό, αφήστε το αυτοκίνητο σε εξωτερικό χώρο και μακριά από άλλα άτομα, κτίρια, ιδιοκτησίες και άλλα αντικείμενα που μπορεί να αναφλεγούν ή να επιτείνουν την εξάπλωση φωτιάς.

Αν έχετε βηματοδότη ή παρόμοια συσκευή

Η φόρτιση μπορεί να επηρεάσει τη λειτουργία του βηματοδότη σας. Οποιοσδήποτε με εμφυτευμένο βηματοδότη ή γεννήτρια παλμών αμφικοιλιακής βηματοδότησης χωρίς δυνατότητα απινίδωσης δεν θα πρέπει να επιχειρεί φόρτιση του αυτοκινήτου μόνος του. Ζητήστε από κάποιον άλλο να φορτίσει το αυτοκίνητό σας. Θα πρέπει επίσης να στέκεστε μακριά από τους φορτιστές και τα καλώδια φόρτισης όταν φορτίζετε το αυτοκίνητο.

Σημείωση

Φόρτιση μπαταρίας 12 V

Το αυτοκίνητο διατηρεί την μπαταρία 12 V φορτισμένη εφόσον η μπαταρία υψηλής τάσης διαθέτει επαρκή φόρτιση.

Συμπυκνώματα στη διάρκεια της φόρτισης

Στη διάρκεια της φόρτισης κάτω από το αυτοκίνητο μπορεί να παρατηρήσετε συμπυκνώματα από το σύστημα ψύξης. Αυτό είναι απόλυτα φυσιολογικό και προκαλείται από το γεγονός ότι η μπαταρία έλξης αρχίζει να κρυώνει.

Φόρτιση AC σε σταθμό φόρτισης ή από σημείο οικιακής φόρτισης

Σημεία φόρτισης AC είναι διαθέσιμα σε διάφορες τοποθεσίες φόρτισης, δημόσιες και ιδιωτικές. Ένα σημείο φόρτισης AC μπορεί να εγκατασταθεί στο σπίτι και αποτελεί τη συνιστώμενη πηγή τακτικής φόρτισης.

Φόρτιση AC με οικιακή πρίζα

Μπορείτε να φορτίζετε το αυτοκίνητό σας από μια κανονική οικιακή πρίζα. Αυτός ο τύπος φόρτισης είναι κατάλληλος μόνο για περιστασιακή φόρτιση και δεν συνιστάται για τακτική χρήση. Αν σκοπεύετε να φορτίσετε το αυτοκίνητό σας από μια κανονική οικιακή πρίζα, υπάρχουν πρόσθετα βήματα που πρέπει να κάνετε για να διασφαλίσετε ότι η φόρτιση γίνεται με ασφάλεια.

Το περιεχόμενο του παρόντος εγχειριδίου αντιπροσωπεύει την κατάσταση του εγχειριδίου χρήσης κατά τη στιγμή της εκτύπωσης και ενδέχεται να μην είναι απόλυτα έγκυρο σε μελλοντικές περιπτώσεις. Για περισσότερες πληροφορίες, ανατρέξτε στην πρώτη σελίδα για να δείτε ολόκληρη τη δήλωση αποποίησης ευθύνης.

Προειδοποίηση

Μη χρησιμοποιείτε πρίζες ρεύματος με ορατή φθορά ή ζημιά, καθώς μπορεί να προκαλέσουν υπερθέρμανση, ηλεκτροπληξία ή τραυματισμό.

Σημαντικό

- Το αυτοκίνητο πρέπει να φορτίζεται μόνο από εγκεκριμένες, γειωμένες, οικιακές πρίζες.
- Μην υπερβαίνετε το μέγιστο επιτρεπόμενο ρεύμα φόρτισης, όταν φορτίζετε μέσω τυπικής οικιακής πρίζας. Ενδέχεται να ισχύουν όρια που επιβάλλονται στο πλαίσιο τοπικών και εθνικών συστάσεων φόρτισης.
- Βεβαιωθείτε ότι η ασφάλεια της οικιακής πρίζας μπορεί να διαχειριστεί τη συγκεκριμένη ένταση ρεύματος του καλωδίου φόρτισης, πριν αρχίσετε τη φόρτιση. Αν δεν είστε σίγουροι, η πρίζα πρέπει να ελεγχθεί από έμπειρο και πιστοποιημένο ηλεκτρολόγο.
- Ποτέ μη συνδέετε το καλώδιο φόρτισης όταν υπάρχει κίνδυνος ηλεκτρικής καταιγίδας ή αστραπών.

Ταχυφόρτιση DC

Η ταχυφόρτιση DC είναι διαθέσιμη σε ορισμένους σταθμούς φόρτισης. Αυτοί οι σταθμοί φόρτισης παρέχουν πολύ υψηλή ένταση ρεύματος, καθώς και συντομότερους χρόνους φόρτισης.

Σημείωση

Οι σταθμοί φόρτισης που υποστηρίζουν ταχυφόρτιση συνήθως φέρουν την ένδειξη CCS ή Combo.

Καλώδια φόρτισης

Υπάρχουν διαφορετικά καλώδια φόρτισης που μπορείτε να χρησιμοποιήσετε όταν φορτίζετε το αυτοκίνητό σας. Τα καλώδια Mode 3 είναι το τυπικό καλώδιο που χρησιμοποιούνται κατά τη φόρτιση ηλεκτρικών αυτοκινήτων. Υπάρχουν διάφορες διαθέσιμες εκδόσεις του καλωδίου Mode 2. Τα καλώδια Mode 2 μπορούν να χρησιμοποιηθούν ως λύση έκτακτης ανάγκης, ωστόσο η χρήση τους δεν συνιστάται για καθημερινή φόρτιση.

^[1] Συμπεριλαμβανομένης οποιασδήποτε εργασίας στο κέλυφος του ηλεκτρικού μετρητή ή του πίνακα σέρβις διανομής ισχύος.

7.1.1. Καλώδια φόρτισης

Την πρώτη φορά που χρησιμοποιείτε ένα καλώδιο φόρτισης, ελέγχετε πάντοτε αν είναι συμβατό με το αυτοκίνητό σας.

Συστάσεις και χρήση του καλωδίου φόρτισης

Προειδοποίηση

Υψηλή τάση

Το καλώδιο είναι συνδεδεμένο σε ηλεκτρικό σύστημα, το οποίο ενέχει κινδύνους. Η επαφή με ρεύμα υψηλής τάσης μπορεί να προκαλέσει θάνατο ή σοβαρό τραυματισμό.

Καλώδια που έχουν υποστεί ζημιά

Μη χρησιμοποιείτε καλώδιο φόρτισης που έχει σημάδια ζημιάς ή φθοράς. Μπορεί να προκληθεί ηλεκτροπληξία. Ένα καλώδιο φόρτισης που παρέχεται από τη Volvo το οποίο έχει υποστεί ζημιά ή δυσλειτουργία μπορεί να επισκευαστεί μόνο σε εξουσιοδοτημένο συνεργείο. Επικοινωνήστε με ένα εξουσιοδοτημένο συνεργείο της Volvo για περισσότερες πληροφορίες. Αν φορτίζετε σε σταθμό φόρτισης, δοκιμάστε άλλο καλώδιο ή άλλο σημείο φόρτισης.

Υπερβολική φθορά και ξένες ύλες

Να θυμάστε να ελέγχετε πάντα το φινι του καλωδίου φόρτισης για υπερβολική φθορά ή ξένες ύλες. Μην αγγίζετε το φινι του καλωδίου φόρτισης και μη χρησιμοποιείτε εργαλεία για να προσπαθήσετε να αφαιρέσετε ξένες ύλες από το καλώδιο φόρτισης. Μπορεί να προκληθεί ηλεκτροπληξία.

Οι δημόσιοι σταθμοί φόρτισης υπόκεινται σε συνεχή χρήση και είναι επιρρεπείς σε μεγαλύτερη φθορά από ό,τι ένας ιδιωτικός σταθμός φόρτισης.

Τοποθέτηση καλωδίων

Θυμηθείτε να τοποθετήσετε το καλώδιο σε σημείο, όπου υπάρχει ελάχιστος κίνδυνος να υποστεί ζημιά ή να προκαλέσει τραυματισμό. Μπορεί να πατήσετε ή να σκοντάψετε στο καλώδιο, αν δεν τοποθετηθεί σε ασφαλές σημείο.

Ασφάλεια των παιδιών

Κρατήστε τα παιδιά μακριά από τα καλώδια φόρτισης, ιδίως όταν είναι συνδεδεμένα στην πρίζα.

Σημαντικό

Αντάπτορες

Σε ορισμένες περιπτώσεις, μπορούν να χρησιμοποιηθούν αντάπτορες εγκεκριμένοι από τη Volvo.

Υγρά και καλώδια

Μην εμβαπτίζετε το καλώδιο φόρτισης ή τα εξαρτήματά του σε υγρό. Αν χρειαστεί να καθαρίσετε το καλώδιο, χρησιμοποιήστε ένα καθαρό πανί ελαφρά βρεγμένο με νερό. Αν χρειάζεται, χρησιμοποιήστε ένα ήπιο απορρυπαντικό, ποτέ χημικά ή ισχυρούς διαλύτες.

Χρησιμοποιείτε μόνο τα συνιστώμενα καλώδια

- Χρησιμοποιείτε μόνο τα αρχικά συνοδευτικά καλώδια του αυτοκινήτου σας.
- Η Volvo δεν φέρει καμία ευθύνη για ζημιές ή τραυματισμούς που προκαλούνται από εξοπλισμό φόρτισης μη συνιστώμενο από τη Volvo.

 Σημείωση

Συνιστώμενα καλώδια

Η Volvo συνιστά καλώδιο φόρτισης που πληροί τα πρότυπα IEC 62196 και IEC 61851 και υποστηρίζει την παρακολούθηση θερμοκρασίας.

Οδηγίες για το καλώδιο φόρτισης

Πριν από τη χρήση ενός καλωδίου φόρτισης, διαβάστε οπωσδήποτε τις οδηγίες από τον κατασκευαστή του καλωδίου.

Ορισμένοι σταθμοί φόρτισης διαθέτουν μόνιμα συνδεδεμένο καλώδιο φόρτισης. Τηρείτε οπωσδήποτε τις οδηγίες χρήσης του σταθμού φόρτισης.

Καλώδιο Mode 3 για σταθμούς φόρτισης

Μπορείτε να χρησιμοποιήσετε αυτόν τον τύπο καλωδίου, για να φορτίσετε το αυτοκίνητό σας σε σταθμούς φόρτισης AC.

Καλώδια φόρτισης Mode 2

Χρησιμοποιήστε ένα καλώδιο φόρτισης με φικς για οικιακή πρίζα, για να φορτίσετε το αυτοκίνητο από μια συνήθη οικιακή πρίζα, π.χ. όταν δεν υπάρχουν άλλες επιλογές φόρτισης.

 Σημαντικό

Μη χρησιμοποιείτε αυτό το είδος φόρτισης για καθημερινή φόρτιση.

7.2. Προβολή φόρτισης και ρυθμίσεις

Στην προβολή φόρτισης μπορείτε να έχετε πρόσβαση σε πληροφορίες σχετικά με την εξέλιξη της φόρτισης, να αρχίσετε ή να διακόψετε τη φόρτιση, να απασφαλίσετε το καλώδιο φόρτισης και να ορίσετε διαφορετικές ρυθμίσεις φόρτισης. Μπορείτε να εξατομικεύσετε τις ρυθμίσεις φόρτισης σύμφωνα με τις προτιμήσεις σας. Η προβολή φόρτισης εμφανίζεται αυτόματα, όταν αρχίζει η φόρτιση.

Σημείωση

Το περιεχόμενο των πληροφοριών μπορεί να διαφέρει ανάλογα με την εκάστοτε κατάσταση φόρτισης.

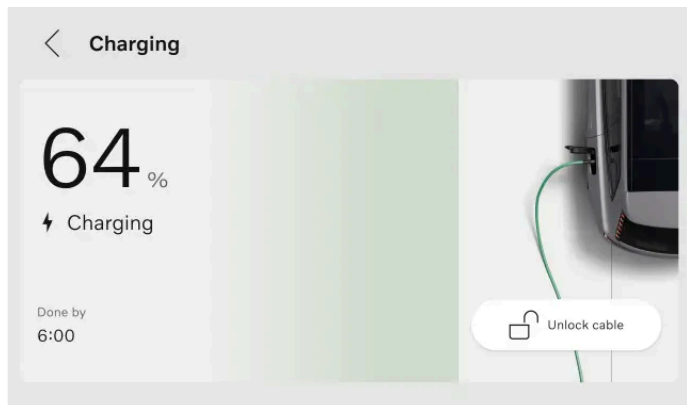

Οι παρακάτω πληροφορίες, λειτουργίες και ρυθμίσεις είναι διαθέσιμες στην κεντρική οθόνη:

- Τρέχον επίπεδο ισχύος μπαταρίας
- Ζητούμενο επίπεδο ισχύος μπαταρίας
- Αμπεράζ^[1]
- Κατάσταση φόρτισης
- Να καθορίσετε ένα ζητούμενο επίπεδο ισχύος μπαταρίας
- Να θέσετε όριο στο ηλεκτρικό ρεύμα για τη φόρτιση AC
- Να προσθέσετε και να διαχειρίζεστε χρονοδιαγράμματα
- Να καθορίσετε ένα ελάχιστο επίπεδο ισχύος μπαταρίας
- Να απασφαλίσετε το καλώδιο φόρτισης
- Να ενεργοποιήσετε τη λειτουργία

Υποδειξη

Μπορείτε επίσης να έχετε πρόσβαση σε πληροφορίες σχετικά με τη στάθμη της μπαταρίας, την κατάσταση φόρτισης και τη διαδικασία φόρτισης στην εφαρμογή Volvo Cars.

Μπορείτε επίσης να έχετε πρόσβαση στην προβολή φόρτισης μέσω των ρυθμίσεων στην κεντρική οθόνη.

^[1] Το αμπεράζ εμφανίζεται μόνο αν έχετε ορίσει όριο.

7.2.1. Ρύθμιση επιθυμητού επιπέδου ισχύος μπαταρίας για φόρτιση

Το περιεχόμενο του παρόντος εγχειριδίου αντιπροσωπεύει την κατάσταση του εγχειριδίου χρήσης κατά τη στιγμή της εκτύπωσης και ενδέχεται να μην είναι απόλυτα έγκυρο σε μελλοντικές περιπτώσεις. Για περισσότερες πληροφορίες, ανατρέξτε στην πρώτη σελίδα για να δείτε ολόκληρη τη δήλωση αποποίησης ευθύνης.

Μπορείτε να ορίσετε ένα επιθυμητό επίπεδο ισχύος μπαταρίας επιλέγοντας μια τιμή στην προβολή φόρτισης. Αυτό μπορεί να συμβάλει ώστε να διατηρηθεί η καλή απόδοση της φόρτισης και η μακροζωία της μπαταρίας.

Υπάρχουν δύο προκαθορισμένες επιλογές: **Καθημερινή οδήγηση** και **Μεγάλη διαδρομή**. Η **Καθημερινή οδήγηση** είναι το συνιστώμενο επίπεδο φόρτισης, στο οποίο το αυτοκίνητό σας φορτίζεται έως το 90%. Η **Μεγάλη διαδρομή** φορτίζει το αυτοκίνητό σας στο 100% και μπορείτε να την επιλέξετε αν θέλετε τη μέγιστη δυνατή αυτονομία από το αυτοκίνητό σας. Έχετε επίσης την δυνατότητα να προσαρμόσετε την τιμή του επιθυμητού επιπέδου ισχύος της μπαταρίας επιλέγοντας **Προσαρμογή**.

Υποδειξη

Μπορείτε επίσης να ορίσετε ένα επιδιωκόμενο επίπεδο ισχύος για τη φόρτιση της μπαταρίας από την εφαρμογή Volvo Cars.

- 1 Πατήστε το σύμβολο αυτοκινήτου  στην κάτω γραμμή και μεταβείτε στις **Ρυθμ.**
- 2 Μεταβείτε στην επιλογή **Φόρτιση** → **Επιδιωκόμενη στάθμη μπαταρίας**.
- 3 Επιλέξτε το επίπεδο ισχύος μπαταρίας που θέλετε.
 - Η τιμή του ζητούμενου επιπέδου ισχύος μπαταρίας αλλάζει. Η τιμή αποθηκεύεται, μέχρι να την αλλάξετε ξανά.

7.2.2. Ρύθμιση του ορίου αμπεράζ για φόρτιση

Μπορείτε να ορίσετε ένα όριο αμπεράζ για τη φόρτιση εναλλασσόμενου ρεύματος, επιλέγοντας μια τιμή στην προβολή φόρτισης.

Το αμπέρ, που συχνά γράφεται ως "Amp" ή "A", είναι η μονάδα μέτρησης της έντασης ηλεκτρικού ρεύματος.

Μπορεί να οριστεί ένα όριο αμπεράζ για μια συγκεκριμένη τοποθεσία. Η ρύθμιση για το όριο αμπεράζ εφαρμόζεται αυτόματα όταν φορτίζετε το αυτοκίνητό σας στη συγκεκριμένη τοποθεσία.

- 1 Πατήστε το σύμβολο αυτοκινήτου  στην κάτω γραμμή και μεταβείτε στις **Ρυθμ.**
- 2 Μεταβείτε στην επιλογή **Φόρτιση** → **Όριο ρεύματος φόρτισης**.
- 3 Ενεργοποιήστε τη λειτουργία.^[1]
- 4 Ρυθμίστε το όριο έντασης ρεύματος στην τιμή που προτιμάτε.
 - Το όριο του αμπεράζ αλλάζει και η τιμή αποθηκεύεται, μέχρι να την αλλάξετε ξανά. Όταν το αυτοκίνητό σας φορτίζεται, το όριο για το αμπεράζ εμφανίζεται στην κεντρική οθόνη.

Σημείωση

Το αμπεράζ μπορεί να είναι περιορισμένο λόγω του σταθμού φόρτισης, του καλωδίου φόρτισης ή του αυτοκινήτου. Η δυνατότητα φόρτισης του αυτοκινήτου με το συγκεκριμένο αμπεράζ δεν είναι εγγυημένη αν υπερβαίνει το επιτρεπόμενο όριο του σταθμού φόρτισης ή του καλωδίου φόρτισης.

[1] Επιλογή διαθέσιμη μόνο για τη φόρτιση AC.

7.2.3. Προσθήκη και διαχείριση χρονοδιαγραμμάτων χρέωσης

Μπορείτε να ορίσετε και να ενεργοποιήσετε ένα χρονοδιάγραμμα φόρτισης για το αυτοκίνητό σας στην προβολή φόρτισης. Αυτό σημαίνει ότι μπορείτε να ορίσετε πότε θέλετε να φορτίζεται το αυτοκίνητο, π.χ. όταν είναι συνδεδεμένο στην πρίζα στη διάρκεια της νύχτας.

Υποδειξη

Μπορείτε επίσης να προσθέσετε ένα χρονοδιάγραμμα φόρτισης από την εφαρμογή Volvo Cars.

Μπορείτε να ορίσετε ένα χρονοδιάγραμμα φόρτισης για μια συγκεκριμένη τοποθεσία. Όταν φτάσετε στη συγκεκριμένη τοποθεσία, το χρονοδιάγραμμα φόρτισης εφαρμόζεται αυτόματα.

- 1 Πατήστε το σύμβολο αυτοκινήτου  στην κάτω γραμμή και μεταβείτε στις **Ρυθμ.**
 - 2 Μεταβείτε στην επιλογή **Φόρτιση** → **Χρονοδιαγράμματα**.
 - 3 Πατήστε **Προσθήκη** για να προσθέσετε ένα χρονοδιάγραμμα φόρτισης.
 - 4 Επιλέξτε τις ώρες έναρξης και παύσης για το χρονοδιάγραμμα φόρτισης χρησιμοποιώντας τον χρονοδιακόπτη και, στη συνέχεια, πατήστε **Save**.
 - 5 Ενεργοποιήστε το χρονοδιάγραμμα.
- Ο χρονοδιακόπτης είναι ενεργός και η προγραμματισμένη ώρα φόρτισης είναι ορατή στην προβολή φόρτισης.

Μπορείτε επίσης να τροποποιήσετε το χρονοδιάγραμμα προσαρμόζοντας τις ώρες έναρξης και λήξης.

Μπορείτε να απενεργοποιήσετε το χρονοδιάγραμμα. Ο χρονοδιακόπτης δεν είναι ενεργός και δεν υπάρχει προγραμματισμένη φόρτιση.

Σημείωση

Μπορείτε επίσης να παρακάμψετε ένα πρόγραμμα φόρτισης και να φορτίσετε αμέσως πατώντας **Φόρτιση τώρα** στην εφαρμογή Volvo Cars. Αυτή η επιλογή είναι διαθέσιμη αν υπάρχει ενεργό χρονοδιάγραμμα φόρτισης, το αυτοκίνητό σας είναι σταθμευμένο και το καλώδιο φόρτισης είναι συνδεδεμένο.

7.2.4. Ρύθμιση ενός ελάχιστου επιπέδου ισχύος μπαταρίας για τη φόρτιση

Μπορείτε να ορίσετε ένα ελάχιστο επίπεδο ισχύος μπαταρίας, επιλέγοντας μια τιμή στην προβολή φόρτισης. Αυτό εξασφαλίζει ότι το αυτοκίνητό σας φορτίζεται πάντα στο ελάχιστο επίπεδο ισχύος, ανεξάρτητα από οποιοσδήποτε άλλες ρυθμίσεις.

Μπορείτε να ορίσετε ένα ελάχιστο επίπεδο ισχύος μπαταρίας για μια συγκεκριμένη τοποθεσία φόρτισης. Η ρύθμιση για το επίπεδο ισχύος μπαταρίας εφαρμόζεται αυτόματα όταν φορτίζετε το αυτοκίνητό σας στη συγκεκριμένη τοποθεσία. Αν υπάρχει ενεργό χρονοδιάγραμμα φόρτισης, η φόρτιση διακόπτεται μέχρι την προγραμματισμένη ώρα έναρξης όταν η μπαταρία φτάσει στο ελάχιστο επίπεδο ισχύος.

- 1 Πατήστε το σύμβολο αυτοκινήτου  στην κάτω γραμμή και μεταβείτε στις **Ρυθμ.**
 - 2 Μεταβείτε στην επιλογή **Φόρτιση** → **Ελάχιστο επίπεδο ισχύος μπαταρίας**.
 - 3 Ενεργοποιήστε τη λειτουργία.
 - 4 Ρυθμίστε το ελάχιστο επίπεδο ισχύος της μπαταρίας στην τιμή που προτιμάτε.
- Το ελάχιστο επίπεδο ισχύος της μπαταρίας αλλάζει και η τιμή αποθηκεύεται, μέχρι να την αλλάξετε ξανά.

7.3. Έναρξη και διακοπή φόρτισης

Μπορείτε να φορτίσετε το αυτοκίνητό σας είτε με φόρτιση AC^[1] είτε με φόρτιση DC^[2]. Ο τρόπος έναρξης και διακοπής της διαδικασίας φόρτισης εξαρτάται από τον τύπο φόρτισης που χρησιμοποιείτε.

Η φόρτιση με εναλλασσόμενο ρεύμα (AC) είναι ο συνιστώμενος τρόπος φόρτισης για καθημερινή φόρτιση, καθώς έτσι διατηρείται η κατάσταση της μπαταρίας στην πάροδο του χρόνου. Η φόρτιση AC μπορεί να χρησιμοποιηθεί αν φορτίζετε σε σταθμό φόρτισης, σε σημείο οικιακής φόρτισης ή από μια τυπική οικιακή πρίζα. Η φόρτιση με συνεχές ρεύμα (DC) είναι διαθέσιμη σε ορισμένους σταθμούς φόρτισης και φορτίζει το αυτοκίνητό σας πιο γρήγορα από τη φόρτιση AC. Μπορείτε να χρησιμοποιείτε τη φόρτιση DC, όταν πρέπει να επαναφορτίσετε την μπαταρία σας αμέσως.

^[1] Εναλλασσόμενο ρεύμα

7.3.1. Έναρξη φόρτισης AC



Η φόρτιση με εναλλασσόμενο ρεύμα (AC) μπορεί να γίνει σε συγκεκριμένους σταθμούς φόρτισης, από ένα σημείο οικιακής φόρτισης ή από κανονική ηλεκτρική πρίζα. Το καλώδιο που χρειάζεστε εξαρτάται από τη λειτουργία φόρτισης.

Για να αρχίσετε τη φόρτιση, βεβαιωθείτε ότι:

- το αυτοκίνητο είναι στη σχέση στάθμευσης.
- οι ρυθμίσεις φόρτισης έχουν προσαρμοστεί σύμφωνα με τις προτιμήσεις σας.

Αν χρησιμοποιείτε κανονική πρίζα, βεβαιωθείτε επίσης ότι πληροί τις απαιτήσεις ασφαλείας για τη φόρτιση.

Προειδοποίηση

Μη συνδέετε άλλον εξοπλισμό εκτός από το καλώδιο φόρτισης ανάμεσα στην πηγή φόρτισης και την υποδοχή φόρτισης του αυτοκινήτου. ^[1] Μπορεί να προκαλέσει   δυσλειτουργία, ζημιά ή ηλεκτροπληξία.

- 1 Συνδέστε το καλώδιο φόρτισης στην πηγή φόρτισης. Ορισμένοι σταθμοί φόρτισης διαθέτουν μόνιμα συνδεδεμένο καλώδιο φόρτισης που συνδέεται στο αυτοκίνητό σας.
- 2 Ανοίξτε το πορτάκι φόρτισης πιέζοντας ελαφρά στο πίσω άκρο του.



- 3 Αφαιρέστε το προστατευτικό κάλυμμα, αν υπάρχει, από το φινιρίσμα του καλωδίου.

Σημαντικό

Για να αποφύγετε ζημιές στο αυτοκίνητο, τοποθετήστε το προστατευτικό κάλυμμα του φινιρίσματος έτσι, ώστε να μην έρχεται σε επαφή με το αυτοκίνητο.

- 4 Εισαγάγετε το φινιρίσμα στην υποδοχή φόρτισης.

Το περιεχόμενο του παρόντος εγχειριδίου αντιπροσωπεύει την κατάσταση του εγχειριδίου χρήσης κατά τη στιγμή της εκτύπωσης και ενδέχεται να μην είναι απόλυτα έγκυρο σε μελλοντικές περιπτώσεις. Για περισσότερες πληροφορίες, ανατρέξτε στην πρώτη σελίδα για να δείτε ολόκληρη τη δήλωση αποποίησης ευθύνης.

➤ Όταν το φιν εισαχθεί μέχρι μέσα, ασφαλίζει στη θέση του. Η φόρτιση ξεκινά μέσα σε λίγα δευτερόλεπτα.

Μπορείτε να δείτε την κατάσταση φόρτισης στην υποδοχή φόρτισης και στην οθόνη του οδηγού.

Συνιστώμενη ενέργεια αν η φόρτιση δεν αρχίζει

Πρώτα αποσυνδέστε το καλώδιο από την υποδοχή φόρτισης του αυτοκινήτου και έπειτα από την πρίζα. Περιμένετε λίγο, πριν να το επανασυνδέσετε. Αν το πρόβλημα παραμένει, απευθυνθείτε σε ένα εξουσιοδοτημένο συνεργείο της Volvo.

^[1] Αυτό αφορά επίσης σε μπαλαντέζες, πολύπριζα, αντάπτορες πρίζας, εξωτερικούς χρονοδιακόπτες, συσκευές προστασίας από υπέρταση και παρόμοιες συσκευές.

7.3.2. Έναρξη της φόρτισης DC

Η φόρτιση DC είναι διαθέσιμη σε ορισμένους δημόσιους σταθμούς φόρτισης.

Οι σταθμοί φόρτισης DC διαθέτουν μόνιμα καλώδια φόρτισης, ώστε να μη χρειάζεται να χρησιμοποιήσετε τα δικά σας καλώδια.

Προειδοποίηση

- Οι δημόσιοι σταθμοί φόρτισης υπόκεινται σε συνεχή χρήση και είναι επιρρεπείς σε μεγαλύτερη φθορά από ό,τι ένας ιδιωτικός σταθμός φόρτισης. Να θυμάστε να ελέγχετε πάντα το φιν του καλωδίου φόρτισης για υπερβολική φθορά ή ξένες ύλες.
- Μην αγγίζετε το φιν του καλωδίου φόρτισης και μη χρησιμοποιείτε εργαλεία για να προσπαθήσετε να αφαιρέσετε ξένες ύλες από το καλώδιο φόρτισης. Μπορεί να προκληθεί ηλεκτροπληξία.
- Μη χρησιμοποιείτε καλώδιο φόρτισης που έχει σημάδια ζημιάς ή φθοράς. Μπορεί να προκληθεί ηλεκτροπληξία. Δοκιμάστε άλλο καλώδιο ή άλλο σημείο φόρτισης στον σταθμό φόρτισης.
- Βεβαιωθείτε ότι το φιν του καλωδίου φόρτισης είναι συνδεδεμένο μέχρι μέσα στην υποδοχή φόρτισης. Αν το φιν έχει φθαρεί, μπορεί να εμποδίσει την ασφαλή σύνδεση με το αυτοκίνητό σας.

Για να αρχίσετε τη φόρτιση, βεβαιωθείτε ότι:

- το αυτοκίνητο είναι στη σχέση στάθμευσης.
- έχετε ανατρέξει στον σταθμό φόρτισης για τυχόν οδηγίες πριν ξεκινήσετε.

- 1 Ανοίξτε το πορτάκι φόρτισης πιέζοντας ελαφρά στο πίσω άκρο του.



- 2 Αφαιρέστε τυχόν καλύμματα από την υποδοχή και από το φινιρίσμα του καλωδίου.
- 3 Χρησιμοποιήστε και τα δύο χέρια για να πιέσετε το φινιρίσμα του καλωδίου μέχρι μέσα στην υποδοχή φόρτισης. Μάθετε να πιέζετε το καλώδιο φόρτισης προς τα πάνω για μερικά δευτερόλεπτα μετά την τοποθέτησή του, για να βεβαιωθείτε ότι έχει συνδεθεί και ότι έχει ασφαλίσει.
 - Το καλώδιο φόρτισης ασφαλίζει αυτόματα στη θέση του μετά από μερικά δευτερόλεπτα.
- 4 Αφού βεβαιωθείτε ότι το καλώδιο έχει ασφαλίσει στη θέση του, ακολουθήστε τις οδηγίες του σταθμού φόρτισης για την έγκριση της φόρτισης.
 - Η φόρτιση ξεκινά μόλις ο σταθμός φόρτισης ολοκληρώσει τον έλεγχο μόνωσης. Μπορεί να χρειαστεί ένα λεπτό για να ολοκληρωθεί.

Μπορείτε να δείτε την κατάσταση φόρτισης στην υποδοχή φόρτισης και στην οθόνη του οδηγού.

7.3.3. Διακοπή της φόρτισης AC

Μπορείτε να διακόψετε τη διαδικασία φόρτισης οποιαδήποτε στιγμή.

Σημαντικό

Διακόψτε τον κύκλο φόρτισης, πριν προσπαθήσετε να αποσυνδέσετε το καλώδιο από την υποδοχή φόρτισης του αυτοκινήτου. Διαφορετικά μπορεί να προκαλέσετε ζημιά στο καλώδιο ή στο σύστημα.

- 1 Για να διακόψετε τη φόρτιση, πατήστε το κουμπί απασφάλισης δίπλα στην υποδοχή φόρτισης.



- Η φόρτιση διακόπτεται και το καλώδιο φόρτισης απασφαλίζει από την υποδοχή φόρτισης.
- 2 Αποσυνδέστε το καλώδιο φόρτισης από το αυτοκίνητο.

Το περιεχόμενο του παρόντος εγχειριδίου αντιπροσωπεύει την κατάσταση του εγχειριδίου χρήσης κατά τη στιγμή της εκτύπωσης και ενδέχεται να μην είναι απόλυτα έγκυρο σε μελλοντικές περιπτώσεις. Για περισσότερες πληροφορίες, ανατρέξτε στην πρώτη σελίδα για να δείτε ολόκληρη τη δήλωση αποποίησης ευθύνης.

Σημείωση

Αν το καλώδιο φόρτισης δεν αποσυνδεθεί εντός σύντομου χρονικού διαστήματος, το καλώδιο ασφαρίζει ξανά και η φόρτιση συνεχίζεται.

- 3 Αν είναι διαθέσιμο, επανατοποθετήστε το προστατευτικό κάλυμμα στο φινιρίσμα του καλωδίου.
- 4 Ανάλογα με το καλώδιο που χρησιμοποιήσατε:
 - Αποσυνδέστε το καλώδιο φόρτισης από τον σταθμό φόρτισης.
 - Συνδέστε πάλι το καλώδιο φόρτισης στην ειδική υποδοχή του σταθμού.
- 5 Κλείστε το κάλυμμα φόρτισης.

Υποδειξη

Μπορείτε επίσης να διακόψετε τη διαδικασία φόρτισης από τον σταθμό φόρτισης ή πατώντας το κουμπί **Απασφάλιση καλωδίου** στην κεντρική οθόνη του αυτοκινήτου.

7.3.4. Διακοπή της φόρτισης DC

Μπορείτε να διακόψετε τη διαδικασία φόρτισης οποιαδήποτε στιγμή.

Σημαντικό

Διακόψτε τον κύκλο φόρτισης, πριν προσπαθήσετε να αποσυνδέσετε το καλώδιο από την υποδοχή φόρτισης του αυτοκινήτου. Διαφορετικά μπορεί να προκαλέσετε ζημιά στο καλώδιο ή στο σύστημα.

- 1 Για να διακόψετε τη φόρτιση, πατήστε το κουμπί απασφάλισης δίπλα στην υποδοχή φόρτισης.



- > Η φόρτιση διακόπτεται και η λαβή του καλωδίου φόρτισης απασφαλίζει. Αυτό μπορεί να διαρκέσει μερικά δευτερόλεπτα.
- 2 Αποσυνδέστε το καλώδιο φόρτισης από το αυτοκίνητο.
- 3 Αν είναι διαθέσιμο, επανατοποθετήστε το προστατευτικό κάλυμμα στο φινιρίσμα του καλωδίου.
- 4 Επανατοποθετήστε το προστατευτικό κάλυμμα της θύρας φόρτισης και κλείστε το καπάκι φόρτισης.

Υποδειξη

Μπορείτε επίσης να διακόψετε τη διαδικασία φόρτισης από τον σταθμό φόρτισης ή πατώντας το κουμπί **Απασφάλιση καλωδίου** στην κεντρική οθόνη του αυτοκινήτου.

7.3.5. Απασφάλιση του καλωδίου φόρτισης

Αν το καλώδιο φόρτισης δεν απασφαλίζει αυτόματα όταν σταματήσετε τη φόρτιση, υπάρχουν ορισμένα βήματα που μπορείτε να δοκιμάσετε.

Το καλώδιο φόρτισης συνήθως απασφαλίζει αυτόματα όταν σταματήσετε τη φόρτιση. Ωστόσο, αν το καλώδιο φόρτισης παραμείνει στην υποδοχή φόρτισης για λίγο μετά τη διακοπή της φόρτισης, το καλώδιο ασφαλίσει ξανά αυτόματα.^[1]

Βεβαιωθείτε ότι το κλειδί βρίσκεται εντός εμβέλειας και ότι το αυτοκίνητο είναι ξεκλειδωτό.

- Μπορείτε να διακόψετε τη φόρτιση πατώντας το κουμπί απελευθέρωσης δίπλα στην υποδοχή φόρτισης ή πατώντας το κουμπί **Unlock cable** στην κεντρική οθόνη.
- Αν φορτίζετε το αυτοκίνητο σε δημόσιο σταθμό φόρτισης, ακολουθήστε τις οδηγίες στην οθόνη του σταθμού για να διακόψετε τη φόρτιση.
- Κουνήστε προσεκτικά το καλώδιο φόρτισης.
- Κλειδώστε και ξεκλειδώστε το αυτοκίνητο.
- Κλειδώστε το αυτοκίνητο και περιμένετε μέχρι να σβήσει η λυχνία LED στην υποδοχή φόρτισης του αυτοκινήτου. Αυτό μπορεί να διαρκέσει λίγη ώρα. Μετά από αυτό, ξεκλειδώστε το αυτοκίνητο και προσπαθήστε να διακόψετε τη φόρτιση από το κουμπί απελευθέρωσης ή μέσω της κεντρικής οθόνης ξανά.

Αν το καλώδιο φόρτισης εξακολουθεί να μην απασφαλίζει, διακόψτε τη φόρτιση μέσω του σταθμού φόρτισης, του σημείου φόρτισης ή της οικιακής πρίζας με έναν από τους εξής τρόπους:

- Φόρτιση σε δημόσιο σταθμό φόρτισης: επικοινωνήστε με την υπηρεσία εξυπηρέτησης πελατών του σταθμού φόρτισης για να σας βοηθήσουν να διακόψετε τη φόρτιση.
- Φόρτιση σε οικιακό σημείο φόρτισης: κλείστε με ασφαλή τρόπο την παροχή ρεύματος προς το οικιακό σας σημείο φόρτισης.
- Φόρτιση σε οικιακή πρίζα: αποσυνδέστε το καλώδιο από την οικιακή πρίζα.

Αν το πρόβλημα παραμένει, απευθυνθείτε σε ένα εξουσιοδοτημένο συνεργείο της Volvo.

^[1] Ισχύει για τη φόρτιση AC.

7.3.5.1. Χειροκίνητη απασφάλιση του καλωδίου φόρτισης

Αν το καλώδιο φόρτισης δεν αποσυνδέεται από το αυτοκίνητο όταν διακόψετε τη φόρτιση, μπορείτε να χρησιμοποιήσετε τη λαβή απασφάλισης έκτακτης ανάγκης. Ποτέ μη χρησιμοποιείτε τη λαβή απασφάλισης έκτακτης ανάγκης όταν η φόρτιση βρίσκεται σε εξέλιξη.

- 1 Ανοίξτε τον χώρο αποσκευών και την καταπακτή του χώρου αποσκευών.
- 2 Εντοπίστε τη λαβή απασφάλισης έκτακτης ανάγκης στην αριστερή πλευρά του χώρου αποσκευών.



3 Προειδοποίηση

Πριν χρησιμοποιήσετε τη λαβή απασφάλισης έκτακτης ανάγκης, δείτε στην οθόνη του οδηγού ή στην υποδοχή φόρτισης, για να βεβαιωθείτε ότι η διαδικασία φόρτισης έχει σταματήσει. Η λαβή απασφάλισης έκτακτης ανάγκης δεν πρέπει να χρησιμοποιηθεί όταν η φόρτιση βρίσκεται σε εξέλιξη.

Τραβήξτε προσεκτικά τη λαβή απασφάλισης έκτακτης ανάγκης, μέχρι να αισθανθείτε αντίσταση.

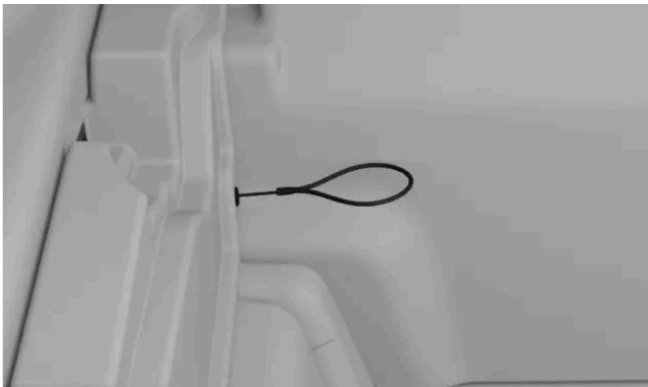

- Το καλώδιο φόρτισης απασφαλίζει από τη θύρα φόρτισης.

Σημείωση

Η λαβή απασφάλισης έκτακτης ανάγκης εισέρχεται αυτόματα στη θέση της όταν αρχίζει ο επόμενος κύκλος φόρτισης.

- 4 Περιμένετε περίπου 5 δευτερόλεπτα πριν αποσυνδέσετε το καλώδιο φόρτισης από το αυτοκίνητο.
- 5 Κλείστε το πίσω καπό.

Το περιεχόμενο του παρόντος εγχειριδίου αντιπροσωπεύει την κατάσταση του εγχειριδίου χρήσης κατά τη στιγμή της εκτύπωσης και ενδέχεται να μην είναι απόλυτα έγκυρο σε μελλοντικές περιπτώσεις. Για περισσότερες πληροφορίες, ανατρέξτε στην πρώτη σελίδα για να δείτε ολόκληρη τη δήλωση αποποίησης ευθύνης.

Αν το πρόβλημα παραμένει, απευθυνθείτε σε ένα εξουσιοδοτημένο συνεργείο της Volvo.

7.4. Διάρκεια και καταστάσεις φόρτισης

Μάθετε περισσότερα για τη διάρκεια φόρτισης, ώστε να έχετε μια ιδέα τι να περιμένετε σε διαφορετικές καταστάσεις και τι σημαίνουν οι διάφορες καταστάσεις φόρτισης.

7.4.1. Χρόνοι φόρτισης

Ο χρόνος που απαιτείται για τη φόρτιση του αυτοκινήτου σας εξαρτάται από τον τύπο φόρτισης και διάφορους άλλους παράγοντες. Οι αναφερόμενοι χρόνοι φόρτισης είναι κατά προσέγγιση.

Ενδεικτικοί παράγοντες που μπορούν να επηρεάσουν τη διάρκεια φόρτισης:

- προκλιματισμός
- το σύστημα κλιματισμού του αυτοκινήτου και άλλα ενεργά ηλεκτρικά φορτία.
- θερμοκρασία περιβάλλοντος
- θερμοκρασία μπαταρίας
- εξοπλισμός φόρτισης
- μέγεθος μπαταρίας
- κατάσταση της μπαταρίας και του αυτοκινήτου
- υποδομή
- ρυθμίσεις φόρτισης, όπως όριο έντασης ρεύματος.

Φόρτιση AC από οικιακή πρίζα^[1]

Ένταση ρεύματος (A) ^[2]	Ισχύς φόρτισης (kW)	Διάρκεια φόρτισης (ώρες) ^[3]
10	2,2	57
16	3,6	34
32	7,2	17
48	11	11

Φόρτιση AC σε σταθμό φόρτισης ή από σημείο οικιακής φόρτισης

Ένταση ρεύματος (A) ^[2]	Ισχύς φόρτισης (kW)	Διάρκεια φόρτισης (ώρες) ^[3]
6	4	32
10	6,8	20
16	11	11

Το περιεχόμενο του παρόντος εγχειριδίου αντιπροσωπεύει την κατάσταση του εγχειριδίου χρήσης κατά τη στιγμή της εκτύπωσης και ενδέχεται να μην είναι απόλυτα έγκυρο σε μελλοντικές περιπτώσεις. Για περισσότερες πληροφορίες, ανατρέξτε στην πρώτη σελίδα για να δείτε ολόκληρη τη δήλωση αποποίησης ευθύνης.

Ταχυφόρτιση από σταθμό φόρτισης DC

Ισχύς σταθμού (kW) ^[4]	Διάρκεια φόρτισης (λεπτά) ^[5]
50	97
200	32
250 ^[6]	30

i Σημείωση

Η μπαταρία μπορεί να φορτιστεί πιο γρήγορα, όταν το επίπεδο ισχύος της μπαταρίας είναι χαμηλό. Μόλις φτάσει στο 30%, η μέγιστη ταχύτητα φόρτισης μειώνεται σταδιακά καθώς το επίπεδο ισχύος της μπαταρίας αυξάνεται.

i Υποδειξη

Όταν χρησιμοποιείτε την εφαρμογή Google Maps για να ορίσετε έναν σταθμό ταχυφόρτισης ως προορισμό σας, το αυτοκίνητο προετοιμάζει την μπαταρία για να βελτιώσει την απόδοση φόρτισης μόλις φτάσετε εκεί.

^[1] Χρήση πρίζας 200-240 V.

^[2] Η μέγιστη ένταση του ρεύματος φόρτισης μπορεί να διαφέρει ανάλογα με την περιοχή.

^[3] Από 0-100%

^[4] Μέγιστη ισχύς που μπορεί να παρέχει ο σταθμός φόρτισης

^[5] Ισχύει σε κατάσταση φόρτισης 10-80% υπό την προϋπόθεση ότι η θερμοκρασία της μπαταρίας είναι περίπου 35 °C (95 °F). Οι χρόνοι φόρτισης ποικίλλουν και εξαρτώνται από παράγοντες όπως η εξωτερική θερμοκρασία, ο εξοπλισμός φόρτισης, η κατάσταση της μπαταρίας και η κατάσταση του αυτοκινήτου.

^[6] Απαιτείται φορτιστής 670 A.

7.4.2. Κατάσταση φόρτισης

Η κατάσταση φόρτισης του αυτοκινήτου απεικονίζεται με διαφορετικά χρώματα, τόσο στην υποδοχή φόρτισης όσο και στις οθόνες.











Το περιεχόμενο του παρόντος εγχειριδίου αντιπροσωπεύει την κατάσταση του εγχειριδίου χρήσης κατά τη στιγμή της εκτύπωσης και ενδέχεται να μην είναι απόλυτα έγκυρο σε μελλοντικές περιπτώσεις. Για περισσότερες πληροφορίες, ανατρέξτε στην πρώτη σελίδα για να δείτε ολόκληρη τη δήλωση αποποίησης ευθύνης.

- 1 Πληροφορίες κατάστασης φόρτισης στην οθόνη του οδηγού
- 2 Πληροφορίες κατάστασης φόρτισης στην υποδοχή φόρτισης

Η λυχνία στη θύρα φόρτισης επισημαίνει μόνο την τρέχουσα κατάσταση του κύκλου φόρτισης. Αν θέλετε πιο αναλυτικές πληροφορίες, μπορείτε να τις βρείτε στην οθόνη του οδηγού. Η προβολή φόρτισης είναι επίσης προσβάσιμη από την κεντρική οθόνη, για ακόμη πιο λεπτομερή περιγραφή.

7.4.2.1. Κατάσταση φόρτισης στην υποδοχή φόρτισης

Μπορείτε να δείτε την τρέχουσα κατάσταση φόρτισης του αυτοκινήτου στην υποδοχή φόρτισης.

Χρώμα	Ονομασία χρώματος	Περιγραφή
	Λευκό	Λυχνία θέσης της υποδοχής φόρτισης. Το καλώδιο φόρτισης είναι συνδεδεμένο και απασφαλισμένο.
	Λευκή, αναβοσβήνει	Το καλώδιο φόρτισης είναι συνδεδεμένο και η διαδικασία φόρτισης είτε ξεκινά είτε περιμένει να ξεκινήσει.
	Πράσινο, αναβοσβήνει	Φόρτιση σε εξέλιξη.
	Μπλε	Έχει προγραμματιστεί φόρτιση.
	Λευκό, αναβοσβήνει γρήγορα	Η κατάσταση είναι ορατή όταν η φόρτιση διακοπεί.
	Πράσινο	Η φόρτιση ολοκληρώθηκε.
	Κίτρινο, αναβοσβήνει	Αποφορτίζεται.
	Κόκκινο	Σφάλμα φόρτισης. Ανατρέξτε στις οθόνες για πρόσθετες πληροφορίες. Πρέπει να βεβαιώσετε πάντα ότι το καλώδιο φόρτισης είναι σωστά συνδεδεμένο στην υποδοχή φόρτισης του αυτοκινήτου και ότι η πηγή τροφοδοσίας, όπως το καλώδιο ή ο σταθμός φόρτισης, λειτουργεί σωστά. Αν εμφανιστεί σφάλμα, δοκιμάστε να αποσυνδέσετε το καλώδιο από το αυτοκίνητο, στη συνέχεια να το επανασυνδέσετε και να ξεκινήσετε εκ νέου τη φόρτιση για να δείτε αν το πρόβλημα αντιμετωπίστηκε. Αν το πρόβλημα παραμένει, απευθυνθείτε σε ένα εξουσιοδοτημένο συνεργείο της Volvo.
	Κόκκινη, αναβοσβήνει	Η κατάσταση είναι ορατή αν προσπαθήσατε να ξεκλειδώσετε το καλώδιο φόρτισης χωρίς εξουσιοδότηση. Ξεκλειδώστε το αυτοκίνητο και δοκιμάστε ξανά.

7.4.2.2. Κατάσταση φόρτισης στην οθόνη του οδηγού

Μπορείτε να δείτε την τρέχουσα κατάσταση φόρτισης του αυτοκινήτου στην οθόνη του οδηγού.

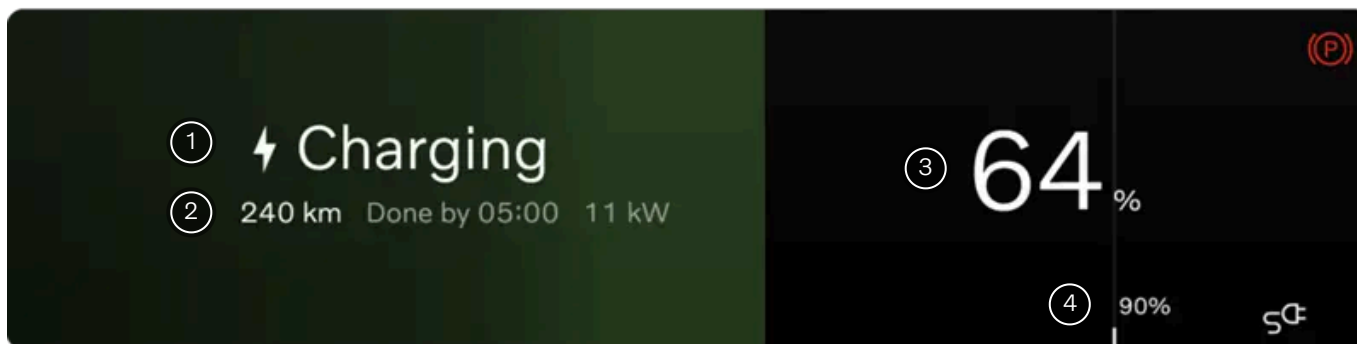



Πληροφορίες διαθέσιμες στην οθόνη του οδηγού.

- 1 Πληροφορίες για την κατάσταση φόρτισης
- 2 Τρέχουσα αυτονομία και ισχύς φόρτισης
- 3 Πληροφορίες για το επίπεδο ισχύος μπαταρίας
- 4 Ζητούμενο επίπεδο ισχύος μπαταρίας

Στην οθόνη του οδηγού προβάλλονται πληροφορίες για την κατάσταση φόρτισης, όπως κείμενο κατάστασης, επίπεδο ισχύος μπαταρίας, τρέχουσα αυτονομία, ισχύς φόρτισης, υπολειπόμενη διάρκεια φόρτισης και πληροφορίες για την προγραμματισμένη ώρα. Εμφανίζονται επίσης διάφορα χρώματα της γραμμής προόδου. Οι πληροφορίες ενδέχεται να διαφέρουν ανάλογα με την κατάσταση φόρτισης.

Κατάσταση	Χρώμα	Ονομασία χρώματος	Περιγραφή
Αρχειοποίηση		Ασημί, αναβοσβήνει	Το καλώδιο είναι συνδεδεμένο στην πρίζα και το αυτοκίνητο προετοιμάζει τη σύνδεση.
Δίδεται έγκριση		Ασημί, αναβοσβήνει	Το καλώδιο είναι συνδεδεμένο στην πρίζα και επιτρέπει τη μέθοδο πληρωμής όταν είναι ενεργοποιημένη η λειτουργία Plug & Charge.
Φόρτιση		Πράσινο, αναβοσβήνει	Φόρτιση του αυτοκινήτου. Αν το αυτοκίνητο φορτίζει ενώ είναι ενεργή μια διαδρομή πλοήγησης, στην οθόνη είναι ορατό το σύμβολο πλοήγησης . Το σύμβολο επισημαίνει το απαιτούμενο επίπεδο ισχύος μπαταρίας για τη διαδρομή.
Ready to go		Πράσινο, αναβοσβήνει	Το αυτοκίνητο φορτίζει ενώ είναι ενεργή μια διαδρομή πλοήγησης και το κείμενο κατάστασης Ready to go εμφανίζεται όταν το επίπεδο ισχύος της μπαταρίας είναι επαρκές για να φτάσει στον προορισμό. Το αυτοκίνητο συνεχίζει να φορτίζεται μέχρι να φτάσει στο επιδιωκόμενο επίπεδο ισχύος μπαταρίας.
Τέλος		Πράσινο	Η φόρτιση ολοκληρώθηκε.
Φόρτιση έως το ελάχιστο επίπεδο ισχύος		Πράσινο	Το αυτοκίνητο φορτίζεται μέχρι το ελάχιστο επίπεδο ισχύος όσο είναι ενεργό ένα χρονοδιάγραμμα φόρτισης.
Προγραμματισμένο		Μπλε	Το αυτοκίνητο αρχίζει να φορτίζει σύμφωνα με το καθορισμένο χρονοδιάγραμμα. Οι πληροφορίες σχετικά με την προγραμματισμένη ώρα εμφανίζονται στην οθόνη.

Το περιεχόμενο του παρόντος εγχειριδίου αντιπροσωπεύει την κατάσταση του εγχειριδίου χρήσης κατά τη στιγμή της εκτύπωσης και ενδέχεται να μην είναι απόλυτα έγκυρο σε μελλοντικές περιπτώσεις. Για περισσότερες πληροφορίες, ανατρέξτε στην πρώτη σελίδα για να δείτε ολόκληρη τη δήλωση αποποίησης ευθύνης.

Κατάσταση	Χρώμα	Ονομασία χρώματος	Περιγραφή
Αναμονή		Ασημί	Το καλώδιο είναι συνδεδεμένο αλλά το αυτοκίνητο δεν φορτίζει. Αυτό μπορεί να συμβεί επειδή το σημείο φόρτισης χρησιμοποιεί τον δικό του προγραμματισμό ή αν παρατηρηθεί υπερθέρμανση.
Σφάλμα φόρτισης		Κόκκινο	Το καλώδιο είναι συνδεδεμένο, αλλά υπάρχει σφάλμα στη σύνδεση φόρτισης. Ανάλογα με το σφάλμα στην οθόνη εμφανίζονται διαφορετικά μηνύματα. Αν το πρόβλημα παραμένει, απευθυνθείτε σε ένα εξουσιοδοτημένο συνεργείο της Volvo.

7.5. Plug & Charge

Η λειτουργία Plug & Charge είναι ένα σύστημα ελέγχου ταυτότητας και χρέωσης που απλοποιεί την εμπειρία φόρτισης.

Η λειτουργία Plug & Charge ενεργοποιείται από το ISO 15118, το διεθνές πρότυπο για τη φόρτιση ηλεκτρικών αυτοκινήτων. Όταν χρησιμοποιείτε τη λειτουργία Plug & Charge, δεν χρειάζεται να χρησιμοποιείτε πρόσθετες κάρτες, εφαρμογές ή βήματα ελέγχου ταυτότητας χειροκίνητα. Αντί αυτού, μπορείτε απλώς να συνδέσετε το καλώδιο φόρτισης στον σταθμό φόρτισης, ο οποίος αναγνωρίζει και πιστοποιεί αυτόματα το αυτοκίνητό σας, επιτρέποντας την έναρξη της διαδικασίας φόρτισης.

Ο αριθμός των σταθμών φόρτισης που υποστηρίζουν τη λειτουργία Plug & Charge είναι περιορισμένος και ενδέχεται να μην υποστηρίζονται όλοι οι τύποι φόρτισης. Αν ο σταθμός φόρτισης δεν υποστηρίζει τη λειτουργία Plug & Charge, θα πρέπει να πιστοποιηθείτε μόνοι σας στον φορτιστή.

Υπάρχουν και άλλοι τρόποι που μπορούν να σας βοηθήσουν να απλοποιήσετε τη διαδικασία φόρτισης. Χρησιμοποιώντας τον αριθμό πλαισίου ή τη διεύθυνση MAC του αυτοκινήτου σας, μπορείτε να συνδέσετε τις πληροφορίες με διάφορες εφαρμογές και παρόχους φόρτισης. Στη συνέχεια, το αυτοκίνητό σας μπορεί να αναγνωρίζεται αυτόματα στον σταθμό φόρτισης, χωρίς να χρειάζονται πρόσθετες κάρτες. Ωστόσο, οι οθόνες του αυτοκινήτου δεν θα εμφανίζουν πληροφορίες ή οδηγίες για αυτές τις μεθόδους.

7.5.1. Ενεργοποίηση Plug & Charge

Μπορείτε να ενεργοποιήσετε τη λειτουργία Plug & Charge στην προβολή φόρτισης. Αυτό μπορεί να απλοποιήσει τη διαδικασία φόρτισης, από τον έλεγχο ταυτότητας έως τη χρέωση

Σημείωση

Η λειτουργία Plug & Charge συμπεριλαμβάνεται στην προβολή φόρτισης, αλλά ενδέχεται να μην είναι διαθέσιμη στη χώρα σας. Αυτό συμβαίνει επειδή οι πάροχοι υπηρεσιών ηλεκτροκίνησης^[1], οι σταθμοί φόρτισης και άλλες υποδομές πρέπει να υποστηρίζουν τη λειτουργία Plug & Charge στη χώρα σας για να μπορέσετε να χρησιμοποιήσετε τη λειτουργία.

- 1 Πιέστε το σύμβολο αυτοκινήτου  στην κάτω γραμμή και μεταβείτε στις **Ρυθμίσεις**.
- 2 Μεταβείτε στην επιλογή **Charging** → **Advanced settings** → **Plug & Charge**.

Το περιεχόμενο του παρόντος εγχειριδίου αντιπροσωπεύει την κατάσταση του εγχειριδίου χρήσης κατά τη στιγμή της εκτύπωσης και ενδέχεται να μην είναι απόλυτα έγκυρο σε μελλοντικές περιπτώσεις. Για περισσότερες πληροφορίες, ανατρέξτε στην πρώτη σελίδα για να δείτε ολόκληρη τη δήλωση αποποίησης ευθύνης.

3 Ενεργοποιήστε τη λειτουργία.

4 Πατήστε **Δείτε περισσότερα** για να αντιγράψετε με ευκολία τον μοναδικό αριθμό PCID^[2] του αυτοκινήτου σας. Ακολουθήστε τις οδηγίες για την ενεργοποίηση της λειτουργίας Plug & Charge στην εφαρμογή Volvo Cars.

Αν χρησιμοποιείτε έναν πάροχο που δεν είναι συνεργάτης της Volvo, η διαδικασία και οι οδηγίες ενδέχεται να διαφέρουν ανάλογα με τον πάροχο υπηρεσιών ηλεκτροκίνησης.

5 Συνδέστε το αυτοκίνητό σας σε δημόσιο σταθμό φόρτισης.

➤ Το πιστοποιητικό συμβολαίου εγκαθίσταται μέσω του καλωδίου και η εξουσιοδότηση και η πληρωμή διεκπεραιώνονται από το αυτοκίνητο και τον σταθμό φόρτισης. Μπορείτε να δείτε την κατάσταση στην οθόνη του οδηγού και στη θύρα φόρτισης στη διάρκεια της εγκατάστασης.

Η περίοδος φόρτισης ξεκινάει όταν ολοκληρωθεί η εξουσιοδότηση.

Σημείωση

Αν υπάρχουν βλάβες που σχετίζονται με τη λειτουργία Plug & Charge, προσπαθήστε να επανασυνδέσετε το καλώδιο φόρτισης. Αν εξακολουθεί να μη λειτουργεί, ελέγξτε τις ρυθμίσεις φόρτισης για να δείτε αν υπάρχει συμβόλαιο εγκατεστημένο στο αυτοκίνητό σας. Αν υπάρχει συμβόλαιο, επικοινωνήστε με τον πάροχο υπηρεσιών ηλεκτροκίνησης για να βεβαιωθείτε ότι δεν υπάρχουν προβλήματα με το συμβόλαιο. Αν δεν υπάρχει συμβόλαιο, ακολουθήστε ξανά τα βήματα ενεργοποίησης. Αν το πρόβλημα παραμένει, δοκιμάστε την κανονική φόρτιση. Εξουσιοδοτηθείτε με την κατάλληλη διαδικασία στον φορτιστή και ακολουθήστε τις οδηγίες στο περιβάλλον του σταθμού φόρτισης.

Αν το Plug & Charge δεν λειτουργεί μετά από επίσκεψη σε συνεργείο, αυτό μπορεί να οφείλεται στο γεγονός ότι το πιστοποιητικό συμβολαίου αφαιρέθηκε από το αυτοκίνητό σας. Ακολουθήστε ξανά τα βήματα ενεργοποίησης.

Μπορείτε να βρείτε το πιστοποιητικό του συμβολαίου σας στην επιλογή **Λογαριασμός χρέωσης**. Αν απενεργοποιήσετε τη λειτουργία Plug & Charge μετά την εγκατάσταση ενός συμβολαίου, το συμβόλαιο απενεργοποιείται και καθίσταται ανενεργό.

Αν θέλετε να αλλάξετε ή να καταργήσετε το πιστοποιητικό συμβολαίου σας, πατήστε το σύμβολο του κάδου απορριμμάτων  . Για να προσθέσετε ένα νέο πιστοποιητικό συμβολαίου, βεβαιωθείτε ότι τη λειτουργία Plug & Charge είναι ενεργοποιημένη και ακολουθήστε ξανά τα βήματα ενεργοποίησης. Θα είναι πάντοτε εγκατεστημένο το πιο πρόσφατο πιστοποιητικό συμβολαίου. Αν θέλετε να διαγράψετε οριστικά τον λογαριασμό, πρέπει επίσης να ακυρώσετε το συμβόλαιο με τον πάροχο υπηρεσιών ηλεκτροκίνησης.

^[1] Ένας πάροχος υπηρεσιών ηλεκτροκίνησης, γνωστός και ως MSP, είναι μια εταιρεία ή ένας οργανισμός που προσφέρει υπηρεσίες σχετικές με την ηλεκτροκίνηση.

^[2] Κωδικός πιστοποιητικού παροχής

8. Οδήγηση

Το αυτοκίνητό σας έχει σχεδιαστεί για να οδηγείται. Σε αυτή την ενότητα καλύπτονται τα βασικά χειριστήρια του οδηγού που σας επιτρέπουν να ξεκινάτε, να σταματάτε, να οδηγείτε και να αλλάζετε ταχύτητες. Εδώ μπορείτε επίσης να βρείτε πληροφορίες σχετικά με τα οδηγικά χαρακτηριστικά και τον χειρισμό.

Πολλά από τα προγράμματα οδήγησης του αυτοκινήτου σας μπορούν να προσαρμοστούν, ώστε να απολαμβάνετε μια εξατομικευμένη εμπειρία. Ενώ ορισμένες λειτουργίες είναι προσαρμοσμένες περισσότερο προς την άνεση, άλλες σχετίζονται αποκλειστικά με την ασφάλεια. Είναι σημαντικό να ελέγχετε τη θέση οδήγησής σας, να έχετε καλή ορατότητα και να είστε πάντοτε προσεκτικοί και συγκεντρωμένοι κατά την οδήγηση.

8.1. Τυπικός κύκλος οδήγησης

Αυτή η περιγραφή παρέχει μια επισκόπηση των δυνατοτήτων και της συμπεριφοράς του αυτοκινήτου σας σε διάφορα στάδια ενός τυπικού κύκλου οδήγησης.

Ένας κύκλος οδήγησης αρχίζει, όταν ξεκλειδώνετε το αυτοκίνητό σας, και τερματίζεται, όταν το αυτοκίνητό σας απενεργοποιείται μετά την οδήγηση.

Οι διάφορες καταστάσεις και τα σενάρια που περιγράφονται εδώ έχουν δικές τους ενότητες σε αυτό το εγχειρίδιο με πιο λεπτομερείς πληροφορίες.

Προσέγγιση και ξεκλείδωμα

Το αυτοκίνητό σας ξεκλειδώνεται διαφορετικά, ανάλογα με τον τύπο κλειδιού που χρησιμοποιείτε. Όταν το αυτοκίνητό σας ξεκλειδώνεται, τροφοδοτείται επίσης ηλεκτρικά.

Επιβίβαση

Όταν επιβιβάζετε στο αυτοκίνητό σας, αυτό μπορεί να επιλέξει αυτόματα το προφίλ σας, αν χρησιμοποιείτε ένα συνδεδεμένο κλειδί. Προσαρμόζει τον χώρο του οδηγού και εφαρμόζει τις ρυθμίσεις του προφίλ σας για τις λειτουργίες και τη συμπεριφορά του αυτοκινήτου. Όταν καθίσετε και είστε έτοιμοι να οδηγήσετε, μπορείτε να έχετε πρόσβαση σε πρόσθετες λειτουργίες, όπως ο κλιματισμός και η άνεση.

Έναρξη της οδήγησής σας

Ο τύπος κλειδιού που χρησιμοποιείτε, επηρεάζει τον τρόπο εκκίνησης του αυτοκινήτου. Αν χρησιμοποιείτε κάρτα-κλειδί ή αποφορτισμένο κλειδί, πρέπει να τοποθετηθεί στη μονάδα ανάγνωσης καρτών, για να μπορέσετε να αρχίσετε να οδηγείτε. Αν το αυτοκίνητό σας ανιχνεύσει ένα τηλεχειριστήριο-κλειδί, πρέπει απλώς να το έχετε μέσα στο αυτοκίνητο.

Για να αρχίσετε να οδηγείτε, πατήστε το πεντάλ φρένων και επιλέξτε σχέση ταχύτητας. Το αυτοκίνητό σας μπορεί να σας ειδοποιήσει για τυχόν ανοικτές πόρτες, ζώνες ασφαλείας που δεν έχουν δεθεί ή άλλα θέματα που σχετίζονται με την οδήγηση.

Υποδειξη

Σε αυτό το εγχειρίδιο υπάρχουν πληροφορίες που μπορεί να είναι χρήσιμες ανάλογα με το είδος διαδρομής που πρόκειται να κάνετε. Για παράδειγμα, μπορείτε να βρείτε πληροφορίες σχετικά με τις δυνατότητες αποθήκευσης του αυτοκινήτου σας ή τι πρέπει να σκεφτείτε κατά την οδήγηση σε χειμερινές συνθήκες.

Στάθμευση

Το αυτοκίνητό σας θα ενεργοποιήσει αυτόματα το χειρόφρενο και θα εισέλθει σε κατάσταση στάθμευσης όταν σηκωθείτε από τη θέση του οδηγού. Αυτό είναι μέρος μιας σταδιακής απενεργοποίησης, καθώς ετοιμάζεστε να φύγετε από το αυτοκίνητο. Αν θέλετε να παραμείνετε στο αυτοκίνητό σας αφότου σταθμεύσετε και οι λειτουργίες κλιματισμού και πολυμέσων να παραμείνουν διαθέσιμες, μπορείτε να προσαρμόσετε τις ρυθμίσεις κλιματισμού ώστε να παραμένουν ενεργές και μετά τη στάθμευση.

Μπορείτε επίσης να ενεργοποιήσετε το χειρόφρενο χειρωνακτικά πατώντας το κουμπί Ρ στον δεξιό μοχλοδιακόπτη του τιμονιού.

Απενεργοποίηση, κλείδωμα και αποβίβαση

Όταν αποβιβάζετε και κλειδώνετε το αυτοκίνητό σας, αυτό θα απενεργοποιηθεί σταδιακά. Αυτό γίνεται αυτόματα και το αυτοκίνητο θα μεταβεί σε κατάσταση αναμονής.

Μπορείτε επίσης να ενεργοποιήσετε το αυτοκίνητό σας χειροκίνητα μέσω της κεντρικής οθόνης.

Υποδειξη

Αν είναι εφικτό, φορτίζετε το αυτοκίνητό σας όταν το αφήνετε σταθμευμένο για μεγαλύτερο χρονικό διάστημα.

8.2. Εκκίνηση του αυτοκινήτου

Η εκκίνηση του αυτοκινήτου σας απαιτεί την παρουσία και σωστή χρήση κλειδιού μαζί με το πάτημα του πεντάλ φρένων επιλογή μιας σχέσης οδήγησης.



Τα κύρια σημεία αλληλεπίδρασης για την εκκίνηση του αυτοκινήτου σας είναι το πεντάλ φρένων και ο μοχλοδιακόπτης επιλογής σχέσεων.

Το αυτοκίνητό σας ξεκλειδώνεται διαφορετικά, ανάλογα με τον τύπο κλειδιού που χρησιμοποιείτε. Μόλις ξεκλειδωθεί, το αυτοκίνητό σας ενεργοποιείται σταδιακά. Πολλά χαρακτηριστικά, όπως το σύστημα κλιματισμού, θα είναι προσβάσιμα μόλις μπείτε στο αυτοκίνητό σας.

Για να εκκινήσετε το αυτοκίνητό σας, πατήστε το πεντάλ φρένων και επιλέξτε μια σχέση οδήγησης. Αν χρησιμοποιείτε κάρτα-κλειδί ή τηλεχειριστήριο-κλειδί που έχει αποφορτιστεί, πρέπει πρώτα να τοποθετήσετε στη μονάδα ανάγνωσης καρτών.

Πριν αρχίσετε να οδηγείτε, βεβαιωθείτε ότι:

- Όλες οι πόρτες είναι κλειστές
- Όλοι οι επιβάτες έχουν καθίσει σωστά και φορούν τις ζώνες ασφαλείας τους σωστά.
- Το κάθισμα οδηγού, η θέση του τιμονιού και οι καθρέπτες έχουν προσαρμοστεί στη θέση οδήγησής σας.
- Δεν υπάρχουν συνδεδεμένα καλώδια φόρτισης.
- Ο χώρος του οδηγού δεν εμποδίζεται και τα πεντάλ κινούνται ελεύθερα.

Υποδειξη

Το αυτοκίνητο μπορεί να σας ειδοποιεί για ορισμένες συνθήκες που θα πρέπει να ελέγξετε πριν οδηγήσετε. Αν κάτι σας εμποδίζει να εκκινήσετε το αυτοκίνητό σας, κοιτάξτε στην οθόνη του οδηγού για καθοδήγηση.

Σημείωση

Αν το αυτοκίνητό σας διαθέτει σύστημα alcolock, πρέπει να κάνετε το αλκοτέστ και να το περάσετε για να τεθεί σε λειτουργία το αυτοκίνητο.

1 Αν χρησιμοποιείτε τηλεχειριστήριο-κλειδί, βεβαιωθείτε ότι το έχετε μαζί σας.

Αν χρησιμοποιείτε κάρτα-κλειδί ή τηλεχειριστήριο-κλειδί που έχει αποφορτιστεί, τοποθετήστε το στη μονάδα ανάγνωσης καρτών.



Σημείο που βρίσκεται η μονάδα ανάγνωσης κάρτας-κλειδιού, που χρησιμοποιείται αν εκκινείτε το αυτοκίνητο με κάρτα κλειδί ή αποφορτισμένο τηλεχειριστήριο-κλειδί.

2 Πατήστε παρατεταμένα το πεντάλ φρένων.

3 Επιλέξτε D ή R χρησιμοποιώντας τον δεξιό μοχλοδιακόπτη του τιμονιού.

➤ Η επιλεγμένη σχέση επισημαίνεται στην οθόνη του οδηγού. Το σύμβολο READY εμφανίζεται επίσης επισημαίνοντας την μετάβαση από σταθμευμένο σε σχέση οδήγησης.

READY

Σημείωση

Το σύμβολο READY σβήνει, όταν η ταχύτητα του αυτοκινήτου υπερβεί την ταχύτητα βάδισης.

8.2.1. Έλεγχοι εκκίνησης

Όταν επιλέγετε μια σχέση για να ξεκινήσετε την οδήγηση, το αυτοκίνητο εκτελεί μια σειρά αυτοδιαγνωστικών ελέγχων σε σημαντικά συστήματα και λειτουργίες. Αυτή η σύντομη δοκιμή επισημαίνεται στην οθόνη του οδηγού.

Ο έλεγχος εκκίνησης υποδεικνύεται από διάφορες προειδοποιητικές και ενδεικτικές λυχνίες στην οθόνη οδηγού. Αν οποιαδήποτε από τις προειδοποιητικές και ενδεικτικές λυχνίες συνεχίσει να εμφανίζεται μετά από μερικά δευτερόλεπτα, σας επισημαίνει ότι υπάρχει βλάβη ή κατάσταση που πρέπει να διορθώσετε πριν οδηγήσετε.

Αν επισημαίνεται βλάβη:

- Διαβάστε τις σχετικές πληροφορίες που ενδεχομένως εμφανίζονται στην οθόνη του οδηγού.
- Για περαιτέρω πληροφορίες σχετικά με τις προειδοποιητικές και ενδεικτικές λυχνίες συμβουλευθείτε τη σχετική ενότητα στο εγχειρίδιο.
- Αποκαταστήστε τη βλάβη που υποδεικνύεται πριν οδηγήσετε.

Το περιεχόμενο του παρόντος εγχειριδίου αντιπροσωπεύει την κατάσταση του εγχειριδίου χρήσης κατά τη στιγμή της εκτύπωσης και ενδέχεται να μην είναι απόλυτα έγκυρο σε μελλοντικές περιπτώσεις. Για περισσότερες πληροφορίες, ανατρέξτε στην πρώτη σελίδα για να δείτε ολόκληρη τη δήλωση αποποίησης ευθύνης.

- Αν δεν μπορείτε να αντιμετωπίσετε το ζήτημα εσείς οι ίδιοι, μη διστάσετε να επικοινωνήσετε με ένα εξουσιοδοτημένο συνεργείο της Volvo.

Αφού εκτελεστεί ο έλεγχος εκκίνησης, το αυτοκίνητο συνεχίζει να παρακολουθεί ενεργά πολλά από τα συστήματα και τις λειτουργίες του.

8.2.2. Αλκοτέστ με φραγή εκκίνησης

Το αλκοτέστ με φραγή εκκίνησης είναι ένα μέτρο ασφαλείας για την αποτροπή οδήγησης υπό την επήρεια αλκοόλ. Αν το αυτοκίνητό σας διαθέτει αλκοτέστ με φραγή εκκίνησης, πρέπει να κάνετε το αλκοτέστ και να το περάσετε, για να μπορέσετε να θέσετε σε λειτουργία το αυτοκίνητό σας.

Αν έχετε συνδέσει αλκοτέστ με φραγή εκκίνησης, θα ενοποιηθεί με ορισμένα από τα συστήματα του αυτοκινήτου σας. Αυτό σημαίνει ότι μπορείτε να λαμβάνετε μηνύματα από το αλκοτέστ με φραγή εκκίνησης απευθείας στην οθόνη του οδηγού. Η βαθμολόγηση του αλκοτέστ με φραγή εκκίνησης θα πρέπει να γίνεται σύμφωνα με τους ισχύοντες νόμους και κανονισμούς της εκάστοτε χώρας για την τιμή του ορίου που ισχύει για τη νόμιμη οδήγηση.

Για πληροφορίες σχετικά με ένα συγκεκριμένο αλκοτέστ με φραγή εκκίνησης, ανατρέξτε στον κατασκευαστή του συγκεκριμένου συστήματος.

Προειδοποίηση

Το αλκοτέστ με φραγή εκκίνησης λειτουργεί επικουρικά και δεν απαλλάσσει τον οδηγό από την ευθύνη του. Είναι πάντοτε ευθύνη του οδηγού να είναι νηφάλιος και να οδηγεί το αυτοκίνητο με ασφάλεια.

Χρήση αλκοτέστ με φραγή εκκίνησης

Το αλκοτέστ με φραγή εκκίνησης ενεργοποιείται αυτόματα, ώστε να είναι έτοιμο για χρήση, όταν το αυτοκίνητο ξεκλειδώνεται. Ακολουθήστε τις οδηγίες που περιλαμβάνονται στην εγκατάσταση του αλκοτέστ με φραγή εκκίνησης μαζί με τα μηνύματα που εμφανίζονται στην οθόνη του οδηγού.

Μετά την ολοκλήρωση ενός κύκλου οδήγησης, που σημαίνει ότι έχετε οδηγήσει και κατόπιν σταματήσετε, το αυτοκίνητό σας μπορεί να επανεκκινηθεί εντός 30 λεπτών χωρίς να απαιτείται νέο αλκοτέστ.

Υποδειξη

Ακριβής μέτρηση

Μην τρώτε και μην πίνετε περίπου πέντε λεπτά πριν το αλκοτέστ.

Αποφύγετε το υπερβολικό πλύσιμο του παρμπρίζ, καθώς το αλκοόλ στο υγρό ψεκαστών ενδέχεται να επηρεάσει το αλκοτέστ με φραγή εκκίνησης.

Παράκαμψη του αλκοτέστ με φραγή εκκίνησης σε περίπτωση έκτακτη ανάγκης

Σε περίπτωση έκτακτη ανάγκης ή αν το αλκοτέστ με φραγή εκκίνησης δεν λειτουργεί, είναι εφικτή η παράκαμψη του. Για να το κάνετε αυτό, διαβάστε τις οδηγίες που συνοδεύουν το αλκοτέστ με φραγή εκκίνησης ή επικοινωνήστε με τον κατασκευαστή.

Το περιεχόμενο του παρόντος εγχειριδίου αντιπροσωπεύει την κατάσταση του εγχειριδίου χρήσης κατά τη στιγμή της εκτύπωσης και ενδέχεται να μην είναι απόλυτα έγκυρο σε μελλοντικές περιπτώσεις. Για περισσότερες πληροφορίες, ανατρέξτε στην πρώτη σελίδα για να δείτε ολόκληρη τη δήλωση αποποίησης ευθύνης.

8.3. Απενεργοποίηση του αυτοκινήτου

Το αυτοκίνητο τυπικά απενεργοποιείται αυτόματα αλλά μπορείτε επίσης να το απενεργοποιήσετε χειρωνακτικά στην κεντρική οθόνη.

Το αυτοκίνητό σας παρακολουθεί συγκεκριμένες ενέργειες μετά τη στάθμευση, όπως άτομα που λύνουν ζώνες ασφαλείας και ανοίγουν τις πόρτες τους, για να εξέλθουν. Αυτό επιτρέπει στο αυτοκίνητο να απενεργοποιηθεί αυτόματα, όταν το κλειδώσετε και απομακρυνθείτε. Ωστόσο, σε ορισμένες περιπτώσεις μπορεί να θέλετε να το απενεργοποιήσετε χειρωνακτικά.

Σημείωση

Σε ορισμένες περιπτώσεις, η αυτόματη απενεργοποίηση, όπως και το κλείδωμα, μπορεί να διακοπεί ή να αποτραπεί. Αυτό μπορεί να συμβεί, αν κάποια πόρτα δεν έχει κλείσει τελείως, αν κάποιο κλειδί έχει παραμείνει μέσα στο αυτοκίνητο ή αν ανιχνευθεί κίνηση στο αυτοκίνητο.

Απενεργοποίηση του αυτοκινήτου χειρωνακτικά

- 1 Πατήστε το σύμβολο αυτοκινήτου  στην κάτω γραμμή και μεταβείτε στις **Ρυθμ.**
- 2 Μεταβείτε στην επιλογή **Χειριστήρια** → **Λειτουργίες αυτοκινήτου** → **Power options**.
 - Εμφανίζεται το μενού **Επιλογές ισχύος**.
- 3 Επιλέξτε μια από τις επιλογές ισχύος.
 - Το αυτοκίνητο απενεργοποιείται στο επιλεγμένο επίπεδο.

Αν απενεργοποιήσετε το αυτοκίνητο και παραμείνετε καθισμένοι στη θέση του οδηγού, μπορείτε να πατήσετε το πεντάλ φρένων για να εκκινήσετε ξανά το αυτοκίνητό σας.

Σημείωση

Μετά την απενεργοποίηση, πολλά χρήσιμα συστήματα παραμένουν διαθέσιμα, όπως η ανίχνευση κλειδιού, ο συναγερμός, συνδεσιμότητα στο διαδίκτυο και η επιτήρηση μπαταρίας. Υπό κανονικές συνθήκες χρησιμοποιούν μόνο μια μικρή ποσότητα ρεύματος.

8.4. Χαρακτηριστικά οδήγησης

Εξερευνήστε τις λειτουργίες που επηρεάζουν τη δυναμική και τις επιδόσεις οδήγησης. Αυτό σας δίνει τη δυνατότητα να εξατομικεύσετε την οδηγική σας εμπειρία.



Το αυτοκίνητό σας διαθέτει διάφορα χαρακτηριστικά που επηρεάζουν τη δυναμική οδήγησης και τις επιδόσεις του.

One pedal drive (κίνηση μόνο με το πεντάλ γκαζιού)	Σας επιτρέπει και να φρενάρετε και να επιταχύνετε χρησιμοποιώντας μόνο το πεντάλ γκαζιού. Η λειτουργία μπορεί να ενεργοποιηθεί ή να απενεργοποιηθεί και να ρυθμιστεί στην οθόνη.
Αυτόματος ερπυσμός	Σας επιτρέπει να οδηγείτε με πολύ χαμηλή ταχύτητα χωρίς να κρατάτε πατημένο το πεντάλ γκαζιού. Μπορείτε να ενεργοποιήσετε τον αυτόματο ερπυσμό, απενεργοποιώντας τη λειτουργία κίνησης μόνο με το πεντάλ γκαζιού.
Τετρακίνηση επιδόσεων	Με την ενεργοποίηση αυτής της λειτουργίας, το αυτοκίνητό σας μπορεί να δίνει προτεραιότητα στις επιδόσεις και την πρόσφυση έναντι της αυτονομίας ώστε να απολαμβάνετε μια πιο δυναμική εμπειρία οδήγησης.
Εκτός δρόμου	Με την ενεργοποίηση της λειτουργίας εκτός δρόμου αυξάνεται το ύψος της ανάρτησης, και κατά συνέπεια η απόστασή του από το έδαφος. Ενεργοποιεί επίσης το σύστημα ελεγχόμενης κατάβασης όταν κινείστε σε κατηφόρα, επιτρέποντας στο αυτοκίνητό σας να φρενάρει με πιο ελεγχόμενο και ενεργό τρόπο.
Αίσθηση τιμονιού	Η προσαρμογή της αίσθησης του τιμονιού επηρεάζει την αντίσταση και τη σκληρότητα του τιμονιού.
Αίσθηση ανάρτησης	Η αίσθηση της ανάρτησης επηρεάζει την ποιότητα κύλισης και μπορεί να ρυθμιστεί στην κεντρική οθόνη.
Ηλεκτρονικό πρόγραμμα ευστάθειας^[1]	Το αυτοκίνητό σας διαθέτει συστήματα αυτόματου ελέγχου ευστάθειας που μπορούν να αποτρέψουν την πλαγιολίσθηση.

Υποδειξη

Εξωτερικός ήχος

Το αυτοκίνητό σας αναπαράγει έναν τεχνητό ήχο οδήγησης, όταν οδηγείτε σε χαμηλές ταχύτητες. Αυτό συμβαίνει για να ειδοποιούνται οι πεζοί για την παρουσία σας.

^[1] ESC

8.4.1. One pedal drive (κίνηση μόνο με το πεντάλ γκαζιού)

Το περιεχόμενο του παρόντος εγχειριδίου αντιπροσωπεύει την κατάσταση του εγχειριδίου χρήσης κατά τη στιγμή της εκτύπωσης και ενδέχεται να μην είναι απόλυτα έγκυρο σε μελλοντικές περιπτώσεις. Για περισσότερες πληροφορίες, ανατρέξτε στην πρώτη σελίδα για να δείτε ολόκληρη τη δήλωση αποποίησης ευθύνης.

Όταν είναι ενεργή η κίνηση μόνο με το πεντάλ γκαζιού, ελέγχετε και την πέδηση και την επιτάχυνση με το πεντάλ γκαζιού.



Η συμπεριφορά της πέδησης αλλάζει με τη χρήση του πεντάλ γκαζιού. Όταν πατάτε το γκάζι, το αυτοκίνητο επιταχύνει κανονικά, αλλά αν αφήσετε το πεντάλ, ενεργοποιείται η πέδηση. Όσο αφήνετε το πεντάλ, τόσο περισσότερο φρενάρετε. Αφήνοντας τελείως το γκάζι, το αυτοκίνητό σας θα σταματήσει εντελώς.

Η πέδηση με ανάκτηση ενέργειας έχει προτεραιότητα στην κίνηση μόνο με το πεντάλ γκαζιού. Ωστόσο, μπορεί να εφαρμοστούν και τα δισκόφρενα, αν απαιτείται από την πέδηση.

Σημαντικό

Μπορείτε να χρησιμοποιήσετε την κίνηση μόνο με το πεντάλ γκαζιού μόνο αφού επιλέξετε μια σχέση κίνησης, D ή R. Όταν επιλέξετε N, δεν θα επενεργεί δύναμη πέδησης όταν αφήνετε το γκάζι, ακόμη και αν η κίνηση μόνο με το πεντάλ γκαζιού είναι ενεργοποιημένη στις ρυθμίσεις.

Η χρήση της κίνησης μόνο με το πεντάλ γκαζιού δεν συνιστάται όταν υπάρχει ολισθηρότητα στο οδόστρωμα.

Σημείωση

Μην ξεχνάτε το πεντάλ φρένων

Υπάρχει ένα όριο στη δύναμη πέδησης που μπορεί να ασκηθεί αφήνοντας το γκάζι, όταν χρησιμοποιείται η κίνηση μόνο με το πεντάλ γκαζιού. Για να φρενάρετε δυνατά, πρέπει να χρησιμοποιήσετε το πεντάλ φρένων.

Εκτός δρόμου

Η κίνηση μόνο με το πεντάλ γκαζιού δεν είναι διαθέσιμη όταν είναι ενεργοποιημένη η λειτουργία εκτός δρόμου.

8.4.1.1. Ρύθμιση της λειτουργίας κίνησης μόνο με το πεντάλ γκαζιού

Μπορείτε να ρυθμίσετε, να ενεργοποιήσετε ή απενεργοποιήσετε την πέδηση μέσω της λειτουργίας κίνησης μόνο με το πεντάλ γκαζιού στις ρυθμίσεις για την οδήγηση.

Οι διαθέσιμες ρυθμίσεις είναι:

- On Η λειτουργία είναι ενεργή. Μπορείτε να φρενάρτε αφήνοντας το πεντάλ γκαζιού.
- Αυτόματα Η κίνηση μόνο με το πεντάλ γκαζιού είναι ενεργοποιημένη, αλλά αφήνοντας το πεντάλ γκαζιού επενεργεί δύναμη πέδησης μόνο όταν βρίσκεστε κοντά σε ένα προπορευόμενο όχημα.
- Off Η λειτουργία είναι ανενεργή. Αν αφήσετε το πεντάλ γκαζιού, δεν επενεργούν τα φρένα.

Υποδειξη

Αυτόματος ερπυσμός

Απενεργοποιώντας τη λειτουργία κίνησης μόνο με το πεντάλ γκαζιού, ενεργοποιείται επίσης ο αυτόματος ερπυσμός. Αυτό σημαίνει ότι το αυτοκίνητό σας μπορεί να κινείται αργά χωρίς να χρησιμοποιείτε το πεντάλ γκαζιού.

Όταν ο αυτόματος ερπυσμός είναι ενεργός, μπορείτε να τον διακόψετε προσωρινά πατώντας δυνατά το πεντάλ φρένων μέχρι το αυτοκίνητό σας να σταματήσει. Με αυτό τον τρόπο ενεργοποιείται η λειτουργία πέδησης σε στάση (Hold). Αν θέλετε να ενεργοποιήσετε ξανά τον αυτόματο ερπυσμό, απλά πατήστε το πεντάλ γκαζιού.

Προειδοποίηση

Υπάρχει ένα όριο στη δύναμη πέδησης που μπορεί να ασκηθεί αφήνοντας το γκάζι, όταν χρησιμοποιείται η κίνηση μόνο με το πεντάλ γκαζιού. Για να φρενάρτε δυνατά, πρέπει να χρησιμοποιήσετε το πεντάλ φρένων.

- 1 Πατήστε το σύμβολο αυτοκινήτου  στην κάτω γραμμή και μεταβείτε στις Ρυθμ..
- 2 Μεταβείτε στην επιλογή Οδήγηση → Δυναμική οδήγησης → Κίνηση μόνο με το πεντάλ γκαζιού.
- 3 Επιλέξτε μια ρύθμιση για την κίνηση μόνο με το πεντάλ γκαζιού.

8.4.2. Ενεργοποίηση της τετρακίνησης επιδόσεων

Η τετρακίνηση επιδόσεων επιτρέπει στο αυτοκίνητό σας να δίνει προτεραιότητα στις επιδόσεις έναντι της αυτονομίας, γεγονός που με τη σειρά του επιτρέπει μια πιο ενεργητική και δυναμική οδηγική εμπειρία.

Μπορείτε να ενεργοποιήσετε την τετρακίνηση επιδόσεων στις ρυθμίσεις.

Υποδειξη

Ως προεπιλογή, η ρύθμιση μηδενίζεται κάθε φορά που οδηγείτε ώστε να προτεραιοποιείται η αυτονομία.

- 1 Πατήστε το σύμβολο αυτοκινήτου  στην κάτω γραμμή και μεταβείτε στις **Ρυθμ.**
- 2 Μεταβείτε στην επιλογή **Οδήγηση** → **Δυναμική οδήγησης** → **Τετρακίνηση επιδόσεων**.
- 3 Ενεργοποιήστε την τετρακίνηση επιδόσεων.

8.4.3. Ενεργοποίηση λειτουργίας εκτός δρόμου

Με την ενεργοποίηση της λειτουργίας εκτός δρόμου, αυξάνεται το ύψος της ανάρτησης του αυτοκινήτου και μεγαλώνει η απόστασή του από το έδαφος. Ενεργοποιεί επίσης το σύστημα ελεγχόμενης κατάβασης, επιτρέποντας στο αυτοκίνητό σας να φρενάρει με πιο ελεγχόμενο και ενεργό τρόπο όταν κινείστε σε κατηφόρα.

Ενεργοποιώντας τη λειτουργία εκτός δρόμου, αυξάνεται επίσης το ύψος της ανάρτησης και ενεργοποιείται το σύστημα ελεγχόμενης κατάβασης^[1].

Με την αύξηση ύψους της ανάρτησης, μεγαλώνει η απόσταση του αυτοκινήτου σας από το έδαφος, κάτι που μπορεί να είναι χρήσιμο όταν οδηγείτε εκτός δρόμου. Αυτό μπορεί επίσης να είναι χρήσιμο και σε άλλες περιπτώσεις, όπως όταν ανεβαίνετε ή κατεβαίνετε απότομες πλαγιές ή ψηλά κράσπεδα.

Το HDC μπορεί να είναι χρήσιμο αν οδηγείτε σε κατηφόρα, καθώς επιτρέπει στο αυτοκίνητό σας να φρενάρει με πιο ελεγχόμενο και ενεργό τρόπο για να σας βοηθήσει να αποφύγετε την ανεπιθύμητη επιτάχυνση. Μαζί με την πιο ελεγχόμενη πέδηση, το σύστημα HDC αλλάζει την αίσθηση του πεντάλ γκαζιού, για να βελτιωθεί ο έλεγχος και η πρόσφυση σε ολισθηρές επιφάνειες.

Σημείωση

Αν η λειτουργία εκτός δρόμου είναι απενεργοποιημένη κατά την οδήγηση σε απότομη κατηφόρα, η αυτόματη πέδησης που επενεργεί θα εξασθενήσει σταδιακά.

Η λειτουργία εκτός δρόμου έχει περιορισμούς και είναι διαθέσιμη μόνο όταν οδηγείτε με συγκεκριμένες ταχύτητες. Η οδήγηση με ανυψωμένη ανάρτηση είναι διαθέσιμη μόνο σε ταχύτητες κάτω από 25 km/h (15 mph). Από προεπιλογή, η ανάρτηση του αυτοκινήτου σας επιστρέφει αυτόματα στο προηγούμενο ύψος της όταν υπερβείτε το παραπάνω όριο ταχύτητας. Ωστόσο, το HDC είναι διαθέσιμο μέχρι η ταχύτητά σας να φτάσει στα 40 km/h (25 mph). Όταν οδηγείτε με υψηλότερες ταχύτητες, η λειτουργία εκτός δρόμου απενεργοποιείται αυτόματα.

- 1 Πατήστε το σύμβολο αυτοκινήτου  στην κάτω γραμμή και μεταβείτε στις **Ρυθμ.**
- 2 Μεταβείτε στην επιλογή **Οδήγηση** → **Δυναμική οδήγησης** → **Εκτός δρόμου**.

Το περιεχόμενο του παρόντος εγχειριδίου αντιπροσωπεύει την κατάσταση του εγχειριδίου χρήσης κατά τη στιγμή της εκτύπωσης και ενδέχεται να μην είναι απόλυτα έγκυρο σε μελλοντικές περιπτώσεις. Για περισσότερες πληροφορίες, ανατρέξτε στην πρώτη σελίδα για να δείτε ολόκληρη τη δήλωση αποποίησης ευθύνης.

3 Ενεργοποιήστε ή απενεργοποιήστε τη λειτουργία εκτός δρόμου.

 Σημείωση

Λειτουργία εκτός δρόμου και κίνηση μόνο με το πεντάλ γκαζιού

Όταν είναι ενεργή η λειτουργία εκτός δρόμου, η κίνηση μόνο με το πεντάλ γκαζιού απενεργοποιείται και δεν μπορεί να προσαρμοστεί στις ρυθμίσεις.

Ενδεδειγμένη χρήση

Η λειτουργία Εκτός δρόμου δεν έχει σχεδιαστεί για χρήση σε δημόσιες οδούς.

^[1] HDC

8.4.4. Έλεγχος ευστάθειας

Το αυτοκίνητό σας διαθέτει συστήματα ελέγχου ευστάθειας που μπορούν να αποτρέψουν την ολίσθηση.

Ηλεκτρονικός έλεγχος ευστάθειας

Ο ηλεκτρονικός έλεγχος ευστάθειας ^[1] αποτελείται από διάφορες επιμέρους λειτουργίες που μπορούν να ενεργοποιούν αυτόματα τα φρένα του αυτοκινήτου σας για να αποτρέψουν την ολίσθησή του όταν ανιχνευτεί απώλεια πρόσφυσης ή ελέγχου του τιμονιού. Για να γίνει αυτό, το ESC εφαρμόζει τα φρένα σε κάθε τροχό μεμονωμένα. Όταν επενεργεί αυτή η παρέμβαση, το σύμβολο του ESC αναβοσβήνει στην οθόνη του οδηγού.



Ο έλεγχος ευστάθειας του αυτοκινήτου σας περιλαμβάνει πολλές άλλες λειτουργίες, όπως:

Σύστημα αντιμπλοκαρίσματος τροχών ^[2]	Το σύστημα αντιμπλοκαρίσματος τροχών του αυτοκινήτου αποτρέπει το μπλοκάρισμα των τροχών, όταν φρενάρετε απότομα. Αυτό βελτιώνει την αποτελεσματικότητα της πέδησης και τη δυνατότητα ελιγμού και βοηθά στη σταθεροποίηση του αυτοκινήτου.
Υποβοήθηση ευστάθειας ρυμουλκούμενου	Αυτή αποτελεί μέρος του ESC και μπορεί να παρέμβει αν ανιχνευθεί κοσκίνισμα, όταν ρυμουλκείτε ρυμουλκούμενο.
Σύστημα ελέγχου πρόσφυσης ^[3]	Το TCS είναι ένα χαρακτηριστικό ασφαλείας που έχει σχεδιαστεί για να ανιχνεύει πότε οι τροχοί χάνουν την πρόσφυση ή ολισθαίνουν. Στη συνέχεια, η λειτουργία βοηθά τους τροχούς να ανακτήσουν την πρόσφυσή τους εφαρμόζοντας μέτρα πέδησης.
Έλεγχος ευστάθειας ανάκτησης ενέργειας	Βοηθά στην αποτροπή του μπλοκαρίσματος των τροχών, όταν εφαρμόζεται πέδηση με ανάκτηση ενέργειας.

^[1] ESC

^[2] ABS

^[3] TCS

Το περιεχόμενο του παρόντος εγχειριδίου αντιπροσωπεύει την κατάσταση του εγχειριδίου χρήσης κατά τη στιγμή της εκτύπωσης και ενδέχεται να μην είναι απόλυτα έγκυρο σε μελλοντικές περιπτώσεις. Για περισσότερες πληροφορίες, ανατρέξτε στην πρώτη σελίδα για να δείτε ολόκληρη τη δήλωση αποποίησης ευθύνης.

8.4.5. Ανάρτηση

Το αυτοκίνητό σας έχει ανάρτηση σχεδιασμένη να δημιουργεί μια ευχάριστη οδηγική εμπειρία.

Η ανάρτηση του αυτοκινήτου σας επηρεάζει την άνεση και τη διαχείριση της οδήγησής σας. Ορισμένες από τις λειτουργίες ανάρτησης μπορούν να προσαρμοστούν στην κεντρική οθόνη, ενώ άλλες είναι αυτόματες.

Αίσθηση ανάρτησης

Μπορείτε να αλλάξετε πόσο σκληρή ή μαλακή είναι η αίσθηση από τον δρόμο, προσαρμόζοντας την αίσθηση της ανάρτησης στις ρυθμίσεις. Ανάλογα με τις καταστάσεις και τα σενάρια οδήγησης ενδείκνυνται διαφορετικές ρυθμίσεις ανάρτησης.

Σημαντικό

Η ανάρτηση μπορεί να ρυθμιστεί μόνο μέσω της κεντρικής οθόνης. Ο χειρισμός του φυσικού συστήματος της ανάρτησης πρέπει να γίνεται μόνο από καταρτισμένο τεχνικό.

Σημείωση

Αίσθηση ανάρτησης ανάλογα με την ταχύτητα

Το αυτοκίνητό σας ρυθμίζει αυτόματα τη σκληρότητα της ανάρτησης ανάλογα με την ταχύτητά σας. Αυτή η ρύθμιση είναι ξεχωριστή από τη ρυθμιζόμενη αίσθηση της ανάρτησης και σας επιτρέπει να διατηρείτε καλή οδική συμπεριφορά όταν οδηγείτε με διαφορετικές ταχύτητες.

Ύψος ανάρτησης

Μπορείτε να αυξήσετε το ύψος της ανάρτησης για να αυξήσετε την απόσταση από το έδαφος του αυτοκινήτου σας, ενεργοποιώντας τη λειτουργία εκτός δρόμου. Αυτό γίνεται στις ρυθμίσεις στην κεντρική οθόνη.

Σημείωση

Ύψος ανάλογα με την ταχύτητα

Το αυτοκίνητό σας ρυθμίζει αυτόματα το ύψος της ανάρτησης ανάλογα με την ταχύτητά σας. Αυτή η ρύθμιση είναι ξεχωριστή από τη ρύθμιση εκτός δρόμου και παρέχει καλό κράτημα στον δρόμο όταν οδηγείτε με διαφορετικές ταχύτητες.

Προειδοποίηση

Τα αμορτισέρ λειτουργούν με αέριο υπό πίεση. Μην θερμαίνετε και μην ανοίγετε τα αμορτισέρ.

8.4.5.1. Ρύθμισης της αίσθησης του τιμονιού

Το περιεχόμενο του παρόντος εγχειριδίου αντιπροσωπεύει την κατάσταση του εγχειριδίου χρήσης κατά τη στιγμή της εκτύπωσης και ενδέχεται να μην είναι απόλυτα έγκυρο σε μελλοντικές περιπτώσεις. Για περισσότερες πληροφορίες, ανατρέξτε στην πρώτη σελίδα για να δείτε ολόκληρη τη δήλωση αποποίησης ευθύνης.

Μπορείτε να αλλάξετε την αίσθηση του τιμονιού στις ρυθμίσεις.

Η ανάρτηση επηρεάζει τόσο την άνεση όσο και τον χειρισμό του αυτοκινήτου. Αλλάζοντας την αίσθηση της ανάρτησης επηρεάζετε τα χαρακτηριστικά συμπίεσης και επαναφοράς της ανάρτησης του αυτοκινήτου σας.

! **Σημαντικό**

Η ανάρτηση μπορεί να ρυθμιστεί μόνο μέσω της κεντρικής οθόνης. Ο χειρισμός του φυσικού συστήματος της ανάρτησης πρέπει να γίνεται μόνο από καταρτισμένο τεχνικό.

- 1 Πατήστε το σύμβολο αυτοκινήτου  στην κάτω γραμμή και μεταβείτε στις **Ρυθμ.**
- 2 Μεταβείτε στην επιλογή **Οδήγηση** → **Δυναμική οδήγησης** → **Αίσθηση ανάρτησης**.
- 3 Επιλέξτε μια ρύθμιση αίσθησης της ανάρτησης.

8.5. Αυτονομία

Η αναμενόμενη αυτονομία του αυτοκινήτου σας εμφανίζεται στην οθόνη του οδηγού και εξαρτάται από πολλούς παράγοντες.

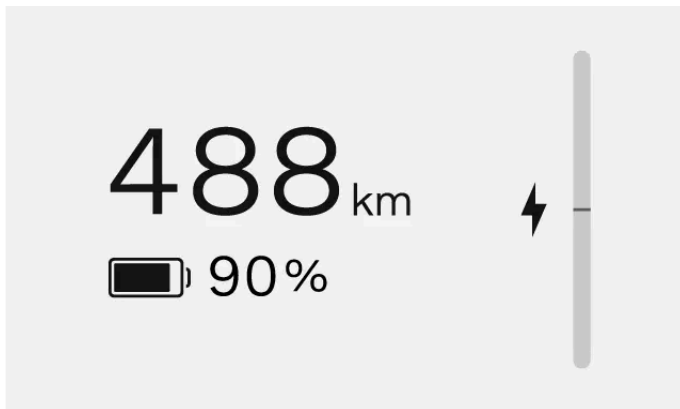

Η αυτονομία σας εξαρτάται πρωταρχικά από το επίπεδο ισχύος μπαταρίας του αυτοκινήτου σας και τις πρακτικές οδήγησής σας αλλά οι εξωτερικές συνθήκες μπορούν να είναι επίσης ένας παράγοντας. Το επίπεδο ισχύος μπαταρίας και η αναμενόμενη αυτονομία εμφανίζονται στην οθόνη του οδηγού. Η αναμενόμενη αυτονομία υπολογίζεται με βάση το μοτίβο οδήγησής σας, τόσο το τρέχον όσο και στο παρελθόν.

Παράγοντες που επηρεάζουν την αυτονομία του αυτοκινήτου σας



Το πώς οδηγείτε το αυτοκίνητό σας, ποιες ρυθμίσεις και ποιες λειτουργίες είναι ενεργοποιημένες, οι καιρικές συνθήκες και η κυκλοφορία μπορούν όλα να επηρεάσουν την αυτονομία του αυτοκινήτου σας με διάφορους τρόπους.

Ταχύτητα

Η οδήγηση σε υψηλότερες ταχύτητες αδειάζει την μπαταρία περισσότερο.

Το περιεχόμενο του παρόντος εγχειριδίου αντιπροσωπεύει την κατάσταση του εγχειριδίου χρήσης κατά τη στιγμή της εκτύπωσης και ενδέχεται να μην είναι απόλυτα έγκυρο σε μελλοντικές περιπτώσεις. Για περισσότερες πληροφορίες, ανατρέξτε στην πρώτη σελίδα για να δείτε ολόκληρη τη δήλωση αποποίησης ευθύνης.

Οδήγηση στην πόλη και κατάσταση της κυκλοφορίας	Η διαφοροποίηση της ταχύτητάς σας επιταχύνοντας και φρενάροντας συχνά θα αυξήσει την κατανάλωση της μπαταρίας σας σε σύγκριση με τη διατήρηση μιας σταθερής ταχύτητας.
Οικονομική οδήγηση	Παρακολουθήστε την οδήγησή σας με τη βοήθεια του βοηθού αυτονομίας, ώστε να οδηγείτε όσο το δυνατόν πιο οικονομικά.
Εξωτερική θερμοκρασία	Η εξωτερική θερμοκρασία μπορεί να επηρεάσει την κατανάλωση της μπαταρίας και την αυτονομία σας.
Θερμοκρασία μπαταρίας	Μια κρύα μπαταρία είναι λιγότερο αποδοτική και χρειάζεται περισσότερη ενέργεια για να θερμανθεί.
Προκλιματισμός	Με τον προκλιματισμό του αυτοκινήτου σας μπορείτε να μειώσετε την ενέργεια που χρησιμοποιείται, για να θερμανθεί, όπως επίσης και η μπαταρία. Αυτό μπορεί να γίνει στις ρυθμίσεις του συστήματος κλιματισμού.
Ρυθμίσεις συστήματος κλιματισμού	Το ποιες λειτουργίες του συστήματος κλιματισμού είναι ενεργοποιημένες και σε ποιον βαθμό επηρεάζει την κατανάλωση της μπαταρίας σας.
Ελαστικά και πίεση ελαστικών	Η κατάσταση και η πίεση των ελαστικών μπορούν να επηρεάσουν την αυτονομία σας.
Κατάσταση και μορφολογία του δρόμου	Η κατάσταση του δρόμου μαζί με τυχόν πιθανές κλίσεις μπορούν να επηρεάσουν την κατανάλωση της μπαταρίας του αυτοκινήτου σας.
Ρυμούλκηση	Η ρυμούλκηση ρυμουλκούμενου απαιτεί μεγαλύτερη ισχύ από το αυτοκίνητό σας και συνεπώς θα επηρεάσει αρνητικά την κατανάλωση της μπαταρίας. Αυτό είναι σχετικό με τον τύπο του τρέιλερ που ρυμουλκείται.

Αν θέλετε να μάθετε περισσότερα για την αυτονομία του αυτοκινήτου σας και πώς μπορείτε να την επηρεάσετε, μπορείτε να ρίξετε μια ματιά στην εφαρμογή Αυτονομία και διαδρομές, η οποία βρίσκεται στη βιβλιοθήκη εφαρμογών  .

Αυτονομία σε χαμηλές θερμοκρασίες

Η μπαταρία του αυτοκινήτου σας μπορεί να επηρεαστεί αρνητικά από χαμηλές θερμοκρασίες. Όταν το αυτοκίνητο έχει κρύα μπαταρία, εμφανίζεται ένα σύμβολο νιφάδας χιονιού ❄ δίπλα στο ποσοστό της μπαταρίας. Αυτό υποδεικνύει ότι η ικανότητα φόρτισης της μπαταρίας και η αυτονομία της είναι μειωμένες σε σύγκριση με τις κανονικές συνθήκες. Αυτό μπορείτε να το αποφύγετε φορτίζοντας πάντα το αυτοκίνητό σας ενώ είναι σταθμευμένο, κάτι που μπορεί να αποδειχθεί ιδιαίτερα χρήσιμο, αν σταθμεύετε σε κρύες κλιματολογικές συνθήκες.



Όταν η μπαταρία ζεσταθεί, για παράδειγμα κατά τον προκλιματισμό του αυτοκινήτου ή κατά την οδήγηση, η νιφάδα χιονιού σβήνει στην οθόνη του οδηγού.

Επαναφορά εργοστασιακών ρυθμίσεων και τιμή αυτονομίας

Μετά από επαναφορά εργοστασιακών ρυθμίσεων ή όταν το αυτοκίνητο παραδίδεται από το εργοστάσιο, η υπολογιζόμενη αυτονομία βασίζεται σε μια πιστοποιημένη τιμή. Αφού οδηγήσετε το αυτοκίνητό σας για κάποιο διάστημα, η εκτιμώμενη αυτονομία βασίζεται αντί αυτού στο ιστορικό των οδηγικών σας συνηθειών.

8.5.1. Αυτονομία και διαδρομές

Η εφαρμογή Αυτονομία και διαδρομές μπορεί να σας παρέχει μια επισκόπηση της αυτονομίας και της κατανάλωσης ενέργειας. Αυτό μπορεί να σας βοηθήσει να οδηγείτε οικολογικά.

Μπορείτε να έχετε πρόσβαση σε πληροφορίες σχετικά με την κατανάλωση ενέργειας στην εφαρμογή Αυτονομία και διαδρομές, η οποία είναι προσβάσιμη στη βιβλιοθήκη εφαρμογών  .

Ανατρέχοντας στις διάφορες καρτέλες, **Βοηθός αυτονομίας** και **Πληροφορίες διαδρομής**, μπορείτε να βλέπετε διαφορετικές παραμέτρους της κατανάλωσης ενέργειας και της αυτονομίας.

Βοηθός αυτονομίας



Μπορείτε να δείτε την τρέχουσα αυτονομία και την κατανάλωση ενέργειας στην καρτέλα **Βοηθός αυτονομίας**. Η κατανάλωσή σας εμφανίζεται με διαφορετικό τρόπο ανάλογα με την κατάσταση. Όταν βρίσκεστε σε κίνηση βασίζεται στην απόσταση, ενώ όταν είστε ακίνητοι βασίζεται στον χρόνο. Η τιμή αντικατοπτρίζει πάντα τον τρέχοντα ρυθμό κατανάλωσης του αυτοκινήτου σας, επομένως αυξάνεται στη διάρκεια ενεργειών όπως η γρήγορη επιτάχυνση ή η οδήγηση σε ανηφόρα

Η ταχύτητά σας, οι ρυθμίσεις του κλιματισμού σας και ο τρόπος που οδηγείτε επηρεάζουν την αυτονομία σας. Για τον λόγο αυτό, συνιστάται να παρακολουθείτε την κατανάλωση ενέργειας με βάση αυτούς τους τρεις παράγοντες, αν θέλετε να οδηγείτε οικονομικά.

Ταχύτητα Η μέση ταχύτητά σας το τελευταίο λεπτό.

Οδηγικό στυλ Ο τρόπος που επιταχύνετε και φρενάρτε τα τελευταία λεπτά.

Κλιματισμός Η αναμενόμενη μέση κατανάλωση ενέργειας από τις τρέχουσες ρυθμίσεις του κλιματισμού.

Η εκτιμώμενη αυτονομία υπολογίζεται με βάση τον τρόπο που οδηγείτε και τις τρέχουσες συνθήκες οδήγησης. Επιπλέον, οι υπολογισμένες μέγιστες και ελάχιστες τιμές αυτονομίας εμφανίζονται δίπλα στην τιμή εκτιμώμενης αυτονομίας. Αυτές δείχνουν την πιθανή αυτονομία του αυτοκινήτου σας, με βάση την υψηλή και τη χαμηλή κατανάλωση.

Ελάχιστη αυτονομία Υπολογισμός με βάση την κανονική οδήγηση στην πόλη με το σύστημα κλιματισμού απενεργοποιημένο.

Ελάχιστη αυτονομία Υπολογισμός με βάση την οδήγηση με υψηλές ταχύτητες με το σύστημα κλιματισμού ενεργοποιημένο.

Σύστημα βελτιστοποίησης αυτονομίας

Μπορείτε να ενεργοποιήσετε το σύστημα βελτιστοποίησης αυτονομίας στην καρτέλα **Βοηθός αυτονομίας**. Το σύστημα βελτιστοποίησης αυτονομίας ρυθμίζει το αυτοκίνητο ώστε να σας βοηθήσει να μεγιστοποιήσετε την αυτονομία μειώνοντας την κατανάλωση ενέργειας. Όταν το σύστημα είναι ενεργό, ενεργοποιεί τη ρύθμιση κλιματισμού Eco και προσαρμόζει την απόδοση παροχής ισχύος ώστε να προτεραιοποιείται η αυτονομία έναντι της ισχύος. Περιορίζει επίσης την προθέρμανση των μπαταριών πριν από τη ταχυφόρτιση.

Πληροφορίες διαδρομής



Οι **Πληροφορίες διαδρομής** παρέχουν μια επισκόπηση της πρόσφατης και τρέχουσας κατανάλωσης ενέργειας σε σχέση με την απόσταση. Εδώ μπορείτε επίσης να μηδενίσετε τον μερικό χιλιομετρητή σας.

Μπορείτε να δείτε και να παρακολουθήσετε τις πληροφορίες για τη διαδρομή σας με διαφορετικούς τρόπους:

Από τον τελευταίο μηδενισμό Αυτή η απόσταση μπορεί να μηδενιστεί μόνο χειροκίνητα. Σας επιτρέπει να ορίσετε τι αποτελεί διαδρομή. Απλά θυμηθείτε να μηδενίσετε την τιμή στην αρχή της διαδρομής που θέλετε να παρακολουθείτε και να δείτε τη διανυθείσα απόσταση στο τέλος.

Από την τελευταία φόρτιση Αυτή η απόσταση μηδενίζεται αυτόματα όταν φορτίζετε το αυτοκίνητο.

Τρέχουσα διαδρομή Αυτή η απόσταση μηδενίζεται αυτόματα και αντικατοπτρίζει τη διαδρομή που έχετε διανύσει αυτή τη φορά που οδηγείτε.

Μπορείτε να ανοίξετε μια πιο λεπτομερή προβολή πατώντας σε καθεμία από τις διάφορες επιλογές διαδρομής

Το περιεχόμενο του παρόντος εγχειριδίου αντιπροσωπεύει την κατάσταση του εγχειριδίου χρήσης κατά τη στιγμή της εκτύπωσης και ενδέχεται να μην είναι απόλυτα έγκυρο σε μελλοντικές περιπτώσεις. Για περισσότερες πληροφορίες, ανατρέξτε στην πρώτη σελίδα για να δείτε ολόκληρη τη δήλωση αποποίησης ευθύνης.

8.5.1.1. Μηδενισμός του μερικού χιλιομετρητή

Μπορείτε να μηδενίσετε τον μερικό χιλιομετρητή του αυτοκινήτου σας. Αυτό γίνεται στην εφαρμογή Αυτονομία και διαδρομές.

Ο μερικός χιλιομετρητής μπορεί να σας δείχνει πληροφορίες για την τρέχουσα διαδρομή σας, από την τελευταία φόρτιση ή από τον τελευταίο μηδενισμό.

- 1 Πατήστε στο σύμβολο της βιβλιοθήκης εφαρμογών  στην κάτω γραμμή και ανοίξτε την εφαρμογή **Αυτονομία και διαδρομή**.
- 2 Μεταβείτε στην επιλογή **Πληροφορίες διαδρομής** → **Από τον τελευταίο μηδενισμό** → **Μηδενισμός**.
- 3 Μηδενίστε τον μερικό χιλιομετρητή.

8.6. Σύστημα διεύθυνσης

Εξοικειωθείτε με τις λειτουργίες του αυτοκινήτου σας που σχετίζονται με τη διεύθυνση.



Το αυτοκίνητό σας έχει σχεδιαστεί έτσι, ώστε το σύστημα διεύθυνσης να είναι διαισθητικό και άμεσο στην απόκριση. Προσαρμόστε οπωσδήποτε τη στάση του σώματός σας στην οδήγηση και επιλέξτε την αίσθηση του τιμονιού που προτιμάτε πριν την οδήγηση.

Το περιεχόμενο του παρόντος εγχειριδίου αντιπροσωπεύει την κατάσταση του εγχειριδίου χρήσης κατά τη στιγμή της εκτύπωσης και ενδέχεται να μην είναι απόλυτα έγκυρο σε μελλοντικές περιπτώσεις. Για περισσότερες πληροφορίες, ανατρέξτε στην πρώτη σελίδα για να δείτε ολόκληρη τη δήλωση αποποίησης ευθύνης.

Υποδειξη

Αλληλεπιδράσεις υποστήριξης οδηγού και συστήματος διεύθυνσης

Πολλές από τις λειτουργίες υποστήριξης οδηγού του αυτοκινήτου σας μπορούν να επηρεάσουν την οδήγηση. Διαβάστε τις ενότητες του εγχειριδίου για αυτές τις λειτουργίες, για να κατανοήσετε καλύτερα τον τρόπο με τον οποίο μπορούν να αλληλεπιδράσουν και να επηρεάσουν την εμπειρία οδήγησης.

Απόκριση συστήματος διεύθυνσης μεταβλητής υποβοήθησης

Η αντίσταση και η σκληρότητα του τιμονιού αλλάζουν με την ταχύτητα του αυτοκινήτου. Σε χαμηλές ταχύτητες η αντίσταση του τιμονιού είναι μικρή για ακριβείς ελιγμούς. Σε υψηλές ταχύτητες, το σύστημα διεύθυνσης προσαρμόζεται και γίνεται πιο σκληρό.

Αίσθηση τιμονιού

Μπορείτε να προσαρμόσετε την αίσθηση του τιμονιού από τις ρυθμίσεις στην κεντρική οθόνη. Η αίσθηση του τιμονιού επηρεάζει τη σκληρότητα του τιμονιού στις στροφές.

Βλάβες που σχετίζονται με το σύστημα διεύθυνσης

Αν παρατηρήσετε ότι το τιμόνι σας είναι ασυνήθιστα σκληρό ή αν οι λειτουργίες που σχετίζονται με το τιμόνι^[1] δεν είναι διαθέσιμες ή δεν λειτουργούν σωστά, αυτό μπορεί να οφείλεται σε βλάβη που σχετίζεται με το σύστημα διεύθυνσης.

Αν το αυτοκίνητό σας ανιχνεύσει βλάβη που σχετίζεται με το σύστημα διεύθυνσης, θα σας ειδοποιήσει με ένα μήνυμα στη μία ή και στις δύο οθόνες. Φροντίστε να διαβάσετε και να ακολουθήσετε τις οδηγίες του μηνύματος.

Οι οδηγίες στο μήνυμα εξαρτώνται από τη φύση και τη σοβαρότητα της βλάβης που εντοπίστηκε. Ο βαθμός του επειγόντος είναι κρίσιμος για το πόσο γρήγορα πρέπει να ενεργήσετε και μπορεί να κοινοποιηθεί με τη μορφή μηνύματος και με τη χρήση συμβόλων.



Προσωρινή έκπτωση λειτουργίας συστ. διεύθ.

Προσέχετε. Ακολουθήστε τις οδηγίες στο μήνυμα.^[2]



Βλάβη στο σύστημα διεύθυνσης

Προσέχετε. Ακολουθήστε τις οδηγίες στο μήνυμα.^[2]



Βλάβη στο σύστημα διεύθυνσης

Απαιτείται άμεση ενέργεια. Ακολουθήστε τις οδηγίες του μηνύματος επειγόντως και με προσοχή. Κάντε κράτηση για σέρβις το συντομότερο δυνατό.



Σταματήστε με ασφάλεια

Απαιτείται άμεση ενέργεια. Σταματήστε το αυτοκίνητο με ασφάλεια και καλέστε βοήθεια.

^[1] Όπως το σύστημα παραμονής στη λωρίδα κυκλοφορίας

^[2] Αν το πρόβλημα παραμένει, απευθυνθείτε σε ένα εξουσιοδοτημένο συνεργείο της Volvo.

8.6.1. Τιμόνι

Γνωρίστε το τιμόνι και μερικά από τα χειριστήρια και τις λειτουργίες του.

Το περιεχόμενο του παρόντος εγχειριδίου αντιπροσωπεύει την κατάσταση του εγχειριδίου χρήσης κατά τη στιγμή της εκτύπωσης και ενδέχεται να μην είναι απόλυτα έγκυρο σε μελλοντικές περιπτώσεις. Για περισσότερες πληροφορίες, ανατρέξτε στην πρώτη σελίδα για να δείτε ολόκληρη τη δήλωση αποποίησης ευθύνης.

Μπορείτε να χρησιμοποιείτε το τιμόνι σας όχι απλώς για να κατευθύνετε το αυτοκίνητο



Ρύθμιση θέσης του τιμονιού

Το τιμόνι μπορεί να ρυθμιστεί ηλεκτρονικά σύμφωνα με τη στάση του σώματός σας όταν οδηγείτε. Αυτό γίνεται από την κεντρική οθόνη.

Κουμπιά αφής στο τιμόνι

Στο τιμόνι υπάρχουν κουμπιά αφής που μπορούν να ελέγχουν συγκεκριμένες ρυθμίσεις και προσαρμογές.

Κόρνα

Το κουμπί της κόρνας βρίσκεται στη μέση του τιμονιού και υποδεικνύεται με το σύμβολο κόρνας .

8.6.1.1. Διακόπτες τιμονιού

Το τιμόνι διαθέτει διάφορα κουμπιά και διακόπτες. Ελέγχουν συγκεκριμένες λειτουργίες, όπως η κόρνα, καθώς και συγκεκριμένες ρυθμίσεις και τι εμφανίζεται στην οθόνη του οδηγού.



- Κόρνα
- Κουμπιά αφής
- Αριστερός μοχλοδιακόπτης
- Δεξιός μοχλοδιακόπτης

Κουμπιά αφής



- ⤴ Αύξηση ρυθμισμένης ταχύτητας
- Μείωση ρυθμισμένης ταχύτητας
- ⊞ Καμία τρέχουσα λειτουργία Αυτό μπορεί να ενημερωθεί σε μεταγενέστερες εκδόσεις λογισμικού.

Το περιεχόμενο του παρόντος εγχειριδίου αντιπροσωπεύει την κατάσταση του εγχειριδίου χρήσης κατά τη στιγμή της εκτύπωσης και ενδέχεται να μην είναι απόλυτα έγκυρο σε μελλοντικές περιπτώσεις. Για περισσότερες πληροφορίες, ανατρέξτε στην πρώτη σελίδα για να δείτε ολόκληρη τη δήλωση αποποίησης ευθύνης.

☑ Εναλλαγή μεταξύ των προβολών στην οθόνη του οδηγού

Ψ Φωνητικός χειρισμός

🔊 Αύξηση έντασης ήχου ή επιβεβαίωση

▼ Μείωση έντασης ήχου ή απόρριψη

⏪ Μέσα: Προηγούμενο ή γρήγορη μετακίνηση πίσω

⏩ Μέσα: Επόμενο ή γρήγορη μετακίνηση μπροστά

🔄 Αυτά τα κουμπιά δεν έχουν προς το παρόν καμία χρήση^[1].

🔄 Αυτά τα κουμπιά δεν έχουν προς το παρόν καμία χρήση^[1].

Η λειτουργία των κουμπιών αλλάζει ανάλογα με την κατάσταση και συνήθως ελέγχουν τι εμφανίζεται την εκάστοτε στιγμή στην οθόνη.

Αλληλεπίδραση με τα κουμπιά αφής

Από τα κουμπιά στη δεξιά πλευρά του τιμονιού συχνά γίνεται ο χειρισμός όσων βλέπετε στη δεξιά πλευρά της οθόνης του οδηγού. Τα κουμπιά στην αριστερή πλευρά συχνά ελέγχουν αυτά που βλέπετε στην αριστερή πλευρά. Η οθόνη του οδηγού δείχνει συνήθως σε ποια ενέργεια αντιστοιχεί κάθε κουμπί.

Μπορείτε να βρείτε τη ζώνη των κουμπιών αφής που αναζητάτε, μετακινώντας το δάχτυλό σας στα κουμπιά. Οι οθόνες αντιδρούν και δείχνουν ποια είναι η συμπεριφορά ή ενέργεια που έχει εκχωρηθεί στο κουμπί. Όταν υποδεικνύεται η λειτουργία που θέλετε, πατήστε το κουμπί.

^[1] Κουμπιά για πιθανή μελλοντική λειτουργία.

8.6.1.2. Ρύθμιση θέσης του τιμονιού

Μπορείτε να ρυθμίσετε τη θέση του τιμονιού να ταιριάζει στη στάση του σώματός σας κατά την οδήγηση. Η θέση του τιμονιού που επιλέγετε αποθηκεύεται στο προσωπικό σας προφίλ χρήστη.

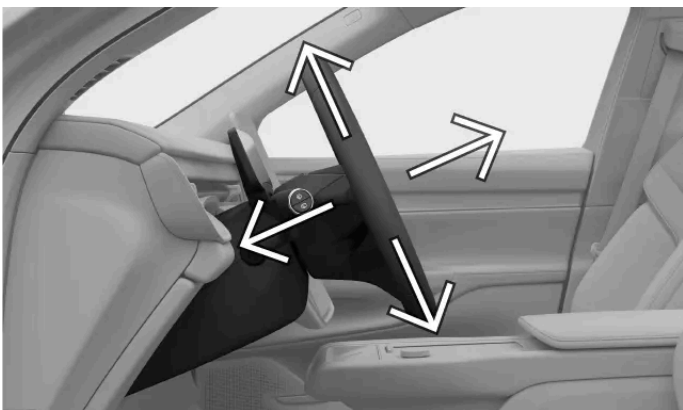

Η προσαρμογή της θέσης του τιμονιού είναι θεμελιώδης για τη στάση του σώματός σας κατά την οδήγηση δίνοντάς σας τη δυνατότητα για μεγαλύτερη άνεση και έλεγχο του αυτοκινήτου.

Η προβολή της ρύθμισης τιμονιού είναι προσβάσιμη από την κεντρική οθόνη. Σας καθοδηγεί μέσω των διαθέσιμων ρυθμίσεων για να μετακινήσετε το τιμόνι στη θέση που σας εξυπηρετεί.

Το περιεχόμενο του παρόντος εγχειριδίου αντιπροσωπεύει την κατάσταση του εγχειριδίου χρήσης κατά τη στιγμή της εκτύπωσης και ενδέχεται να μην είναι απόλυτα έγκυρο σε μελλοντικές περιπτώσεις. Για περισσότερες πληροφορίες, ανατρέξτε στην πρώτη σελίδα για να δείτε ολόκληρη τη δήλωση αποποίησης ευθύνης.

Προειδοποίηση

Η ρύθμιση της θέσης του τιμονιού πρέπει να γίνεται οπωσδήποτε, όταν έχετε σταθμεύσει, καθώς αυτό δεν πρέπει να γίνεται, ενόσω οδηγείτε.

Σημαντικό

Αδειάστε τον χώρο γύρω από την οθόνη του οδηγού

Μην κρεμάτε ή τοποθετείτε αντικείμενα στην κολόνα του τιμονιού μπροστά ή πίσω από την οθόνη του οδηγού. Η οθόνη του οδηγού κινδυνεύει να υποστεί ζημιά αν εκεί υπάρχει κάποιο αντικείμενο όταν αλλάξει η θέση του τιμονιού.

- 1 Πατήστε το σύμβολο αυτοκινήτου  στην κάτω γραμμή και μεταβείτε στις **Ρυθμ.**
- 2 Μεταβείτε στην επιλογή **Χειριστήρια** → **Τιμόνι και καθίσματα** → **Ρύθμιση τιμονιού**.
- > Εμφανίζεται η προβολή για τις ρυθμίσεις του τιμονιού.
- 3 Ρυθμίστε τη θέση του τιμονιού χρησιμοποιώντας τα κουμπιά για το τιμόνι.

Σημαντικό

Μόλις ολοκληρώσετε το τιμόνι στη θέση που σας εξυπηρετεί, είναι σημαντικό να βεβαιωθείτε ότι τα υπόλοιπα εξαρτήματα του αυτοκινήτου είναι σωστά ευθυγραμμισμένα. Η στάση του σώματός σας κατά την οδήγηση είναι σημαντική και επηρεάζεται από περισσότερους παράγοντες εκτός από τις ρυθμίσεις του τιμονιού, όπως η θέση του καθίσματος και των καθρεφτών σας.

8.6.2. Ρύθμιση της αίσθησης του τιμονιού

Μπορείτε να ρυθμίσετε πόσο σκληρό θα είναι τιμόνι και την αίσθηση οδήγησης από τις ρυθμίσεις.

Μια γκάμα από προκαθορισμένες ρυθμίσεις είναι διαθέσιμες για τον έλεγχο της αίσθησης του τιμονιού. Αυτές οι επιλογές γίνονται στην κεντρική οθόνη.

Σημείωση

Το αυτοκίνητό σας εκτός από τη χειρωνακτικά ρυθμιζόμενη αίσθηση του τιμονιού διαθέτει και αντίσταση τιμονιού εξαρτώμενη από την ταχύτητα. Αυτό σημαίνει ότι το αυτοκίνητό σας προσαρμόζει αυτόματα την αντίσταση του τιμονιού σύμφωνα με την ταχύτητα που οδηγείτε δίνοντάς σας ενισχυμένο έλεγχο και ευστάθεια.

- 1 Πατήστε το σύμβολο αυτοκινήτου  στην κάτω γραμμή και μεταβείτε στις **Ρυθμ.**
- 2 Μεταβείτε στην επιλογή **Οδήγηση** → **Δυναμική οδήγησης** → **Αίσθηση τιμονιού**.
- 3 Επιλέξτε μια ρύθμιση αίσθησης του τιμονιού.

8.7. Φρένα

Το αυτοκίνητό σας διαθέτει διάφορες λειτουργίες πέδησης, τόσο μη αυτόματες όσο και αυτόματες.

Το αυτοκίνητό σας διαθέτει διάφορα χαρακτηριστικά και δυνατότητες όσον αφορά την πέδηση.

Ποδόφρενο	Ο βασικός τρόπος να φρενάρετε μη αυτόματα. Πατώντας το πεντάλ φρένων ενδέχεται να ενεργοποιηθεί η πέδηση με ανάκτηση ενέργειας ή τα φρένα τριβής ανάλογα με τις οδηγικές συνθήκες.
One pedal drive (κίνηση μόνο με το πεντάλ γκαζιού)	Όταν είναι ενεργή η κίνηση μόνο με το πεντάλ γκαζιού, χειρίζεστε τόσο τα φρένα όσο και το γκάζι με το πεντάλ γκαζιού.
Πέδηση με ανάκτηση ενέργειας	Επιβραδύνει το αυτοκίνητο, χρησιμοποιώντας την κίνηση του αυτοκινήτου για να φορτίσει την μπαταρία. ^[1]
Φρένα τριβής	Επιβραδύνει το αυτοκίνητο ενεργοποιώντας τα δισκόφρενα.
Χειρόφρενο	Συγκρατεί το αυτοκίνητο στη θέση του, ενώ είναι σταθμευμένο.
Auto hold (αυτόματη πέδηση σε στάση)	Ενεργοποιεί αυτόματα το φρένο, για να συγκρατήσει το αυτοκίνητο, όταν σταματά.
Αυτόματη πέδηση	Αυτός είναι ένας γενικός όρος για τις παρεμβάσεις πέδησης του αυτοκινήτου. Διάφορα συστήματα υποστήριξης του οδηγού και ασφάλειας μπορούν να παρέμβουν και να πραγματοποιήσουν ελιγμούς πέδησης για λόγους ασφαλείας ή ευκολίας.
Αυτόματη πέδηση μετά από σύγκρουση	Αυτόματη πέδηση μετά από σφοδρές συγκρούσεις για την αποφυγή περαιτέρω κινδύνων.
Ηλεκτρονικό πρόγραμμα ευστάθειας^[2]	Βοηθά στην πρόληψη της ολίσθησης και άλλων προβλημάτων που σχετίζονται με την ευστάθεια εφαρμόζοντας αυτόματα τα φρένα.
Σύστημα αντιμπλοκαρίσματος τροχών^[3]	Αποτρέπει το μπλοκάρισμα των φρένων κατά το δυνατό φρενάρισμα. Αυτό βελτιώνει την αποτελεσματικότητα πέδησης, τη σταθερότητα και την ευελιξία του αυτοκινήτου.

Σημείωση

Φώτα φρένων

Τα φώτα φρένων του αυτοκινήτου σας ανάβουν αυτόματα στη διάρκεια ελιγμών πέδησης. Τα φώτα ανταποκρίνονται όταν φρενάρετε πατώντας το πεντάλ φρένων και κατά την κίνηση μόνο με το πεντάλ γκαζιού, καθώς και όταν επενεργεί η αυτόματη πέδηση από οποιοδήποτε σύστημα υποστήριξης του οδηγού.

Φώτα απότομου φρεναρίσματος

Στη διάρκεια ελιγμών απότομου φρεναρίσματος ή αν ενεργοποιηθεί το σύστημα ABS, τα φώτα απότομου φρεναρίσματος του αυτοκινήτου σας μπορούν να ανάψουν. Ως αποτέλεσμα, τα φώτα φρένων αναβοσβήνουν για να ειδοποιήσουν τα οχήματα πίσω σας. Τα αλάρμ του αυτοκινήτου σας μπορούν επίσης να ενεργοποιηθούν σε αυτές τις περιπτώσεις, αλλά μόνο αφού το αυτοκίνητο επιβραδύνει σε ταχύτητα κάτω από τα 10 km/h (6 mph).

^[1] Μετατρέπει την κινητική ενέργεια σε ηλεκτρισμό

^[2] ESC

8.7.1. Ποδόφρενο

Το ποδόφρενο ενεργοποιεί διαφορετικούς τύπους μηχανισμών πέδησης ανάλογα με την περίπτωση.



Το ποδόφρενο ενεργοποιεί είτε την πέδηση με ανάκτηση ενέργειας είτε τα φρένα τριβής, ανάλογα με το πόσο δυνατά πατάτε το πεντάλ. Η ελαφρά πέδηση ενεργοποιεί την πέδηση με ανάκτηση ενέργειας, ενώ η δυνατή πέδηση ενεργοποιεί τα φρένα τριβής.

Ηλεκτρονικά ελεγχόμενη πέδηση [1]

Το ποδόφρενο είναι ηλεκτρονικά ελεγχόμενο. Καθώς η δύναμη πέδησης μεταδίδεται ηλεκτρονικά και όχι μηχανικά, δεν ασκούνται φυσικές δυνάμεις αντίδρασης από τα φρένα στο πεντάλ.

Σύστημα αντιμπλοκαρίσματος τροχών [2]

Το σύστημα αντιμπλοκαρίσματος τροχών του αυτοκινήτου αποτρέπει το μπλοκάρισμα των τροχών, όταν φρενάρετε απότομα. Αυτό βελτιώνει την αποτελεσματικότητα της πέδησης και τη δυνατότητα ελιγμού και βοηθά στη σταθεροποίηση του αυτοκινήτου.

Σημείωση

Κουμπί P

Σε υψηλές ταχύτητες πατώντας παρατεταμένα το κουμπί P επιβραδύνει το αυτοκίνητο με σταθερό ρυθμό. Αυτό παρέχει μια εφεδρική εναλλακτική λύση για την κανονική πέδηση. Χρησιμοποιήστε το κουμπί P με αυτόν τον τρόπο μόνο, αν δεν μπορείτε να φρενάρετε με το πεντάλ φρένων.

Έλεγχοι εκκίνησης

Στον έλεγχο κατά την εκκίνηση του αυτοκινήτου υπάγονται διάφορα συστήματα πέδησης. Πριν να οδηγήσετε, να επιλύσετε οπωσδήποτε οποιοσδήποτε βλάβες των φρένων υποδεικνύονται.

Προειδοποίηση

Βρεγμένα φρένα

Η απόσταση ακινητοποίησης του αυτοκινήτου ενδέχεται να είναι μεγαλύτερη, όταν τα δισκόφρενα είναι βρεγμένα. Αν έχουν εκτεθεί σε νερά, κάντε με ασφάλεια έναν ελιγμό πέδησης, για να απομακρυνθεί το νερό από τα φρένα. Ενεργοποιώντας τα δισκόφρενα κατά την οδήγηση, θα ζεσταθούν και θα στεγνώσουν.

^[1] Ονομάζεται επίσης brake-by-wire.

^[2] ABS

8.7.2. Χειρόφρενο

Το χειρόφρενο ενεργοποιείται όταν, από μια επιλεγμένη ταχύτητα κίνησης, το αυτοκίνητο σταθμεύει.

Το χειρόφρενο κλειδώνει τους πίσω τροχούς του αυτοκινήτου. Όταν είναι σταθμευμένο, το αυτοκίνητο επιτηρεί και ενισχύει αυτόματα το κράτημα, αν χρειάζεται.

Πιέζοντας το κουμπί του μοχλοδιακόπτη με τη σήμανση P θέτετε το αυτοκίνητο σε στάθμευση και εφαρμόζεται το χειρόφρενο.^[1]

Το αυτοκίνητό σας ενεργοποιεί αυτόματα το χειρόφρενο σε πολλές περιπτώσεις. Αυτές περιλαμβάνουν:

- Το αυτοκίνητό σας ήταν ακίνητο με τη λειτουργία auto hold για μεγαλύτερο χρονικό διάστημα.
- Φεύγετε από το αυτοκίνητό σας.
- Υπάρχει καλώδιο φόρτισης συνδεδεμένο στο αυτοκίνητό σας.
- Στο τέλος ενός ελιγμού στάθμευσης με υποβοήθηση.

Η οθόνη οδηγού υποδεικνύει τότε το αυτοκίνητο βρίσκεται σε στάθμευση και το χειρόφρενο είναι ενεργοποιημένο.

Προειδοποίηση

Μη σταθμεύετε σε πρηνή όταν επικρατούν χειμερινές συνθήκες. Τα ελαστικά ενδέχεται να χάσουν την πρόσφυσή τους, ακόμη και αν το χειρόφρενο είναι ενεργοποιημένο. Είστε πάντα υπεύθυνοι για τη στάθμευση με ασφάλεια. Ελέγξτε το σύμβολο προειδοποίησης του χειρόφρενου για την κατάσταση του χειρόφρενου.



Αυτόματη απενεργοποίηση

Το χειρόφρενο λύνεται αυτόματα, όταν επιλέξετε μια σχέση οδήγησης.

Σημείωση

Κουμπί P

Σε υψηλές ταχύτητες πατώντας παρατεταμένα το κουμπί P επιβραδύνει το αυτοκίνητο με σταθερό ρυθμό. Αυτό παρέχει μια εφεδρική εναλλακτική λύση για την κανονική πέδηση. Χρησιμοποιήστε το κουμπί P με αυτόν τον τρόπο μόνο, αν δεν μπορείτε να φρενάρετε με το πεντάλ φρένων.

^[1] Το αυτοκίνητο πρέπει να είναι στάσιμο για να εισέλθει σε κατάσταση στάθμευσης.

8.7.2.1. Εφαρμογή του χειρόφρενου

Ενεργοποιήστε το χειρόφρενο πατώντας το κουμπί με την ένδειξη P στον δεξιό μοχλοδιακόπτη του τιμονιού.

Το αυτοκίνητό σας μπορεί να εφαρμόσει το χειρόφρενο αυτόματα σε πολλές περιπτώσεις. Εσείς μπορείτε να εφαρμόσετε το χειρόφρενο χειρωνακτικά.

- 1 Όταν το αυτοκίνητο σταματήσει, πατήστε το κουμπί με την ένδειξη P στον δεξιό μοχλοδιακόπτη του τιμονιού.

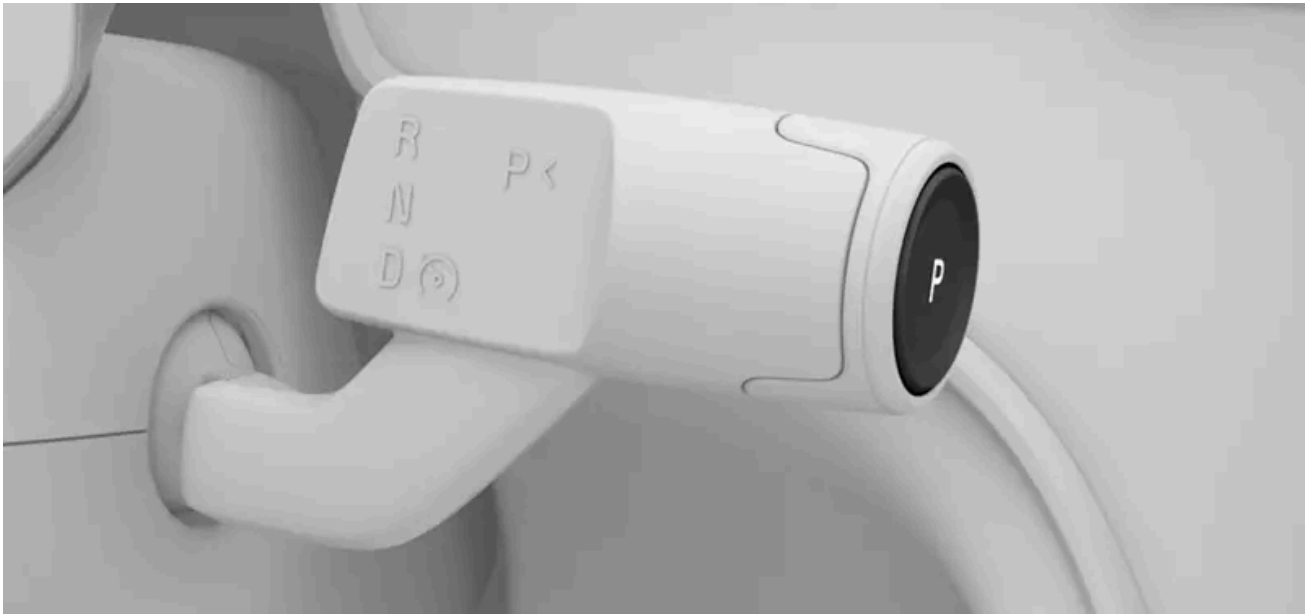

- Το αυτοκίνητο μεταβαίνει σε κατάσταση στάθμευσης, η οποία περιλαμβάνει την ενεργοποίηση του χειρόφρενου. Η νέα κατάσταση επισημαίνεται στην οθόνη του οδηγού.



Το χειρόφρενο λύνεται αυτόματα, όταν επιλέξετε μια σχέση οδήγησης.

8.7.3. Auto hold (αυτόματη πέδηση σε στάση)

Η λειτουργία auto hold βοηθά να παραμένει το αυτοκίνητο ακίνητο, όταν είναι σε πλήρη στάση επιτρέποντάς σας να αφήσετε το πεντάλ φρένων.

Όταν έχετε επιλέξει D ή R και το αυτοκίνητο σταματήσει τελείως, η λειτουργία auto hold θα ενεργοποιηθεί αυτόματα, αν πληρούνται οι αναγκαίες προϋποθέσεις.

Για να τερματίσετε τη λειτουργία auto hold και να συνεχίσετε να οδηγείτε με την επιλεγμένη σχέση, πατήστε το γκάτζι.

Σημείωση

Μετάβαση από auto hold σε στάθμευση

Το αυτοκίνητό σας θα μεταβεί σε P, αν το auto hold είναι ενεργό για αρκετά λεπτά, αν απασφαλίσετε τη ζώνη ασφαλείας σας ή αν ανοίξετε την πόρτα του οδηγού.

Προϋποθέσεις auto hold

Η λειτουργία Auto hold είναι διαθέσιμη όταν ο επιλογέας βρίσκεται στη θέση D ή R. Πρέπει επίσης να έχετε προσδέσει τη ζώνη ασφαλείας σας και να έχετε κλείσει την πόρτα του οδηγού.

Η λειτουργία Auto Hold απενεργοποιείται όταν δεν χρησιμοποιείτε την κίνηση μόνο με το πεντάλ γκαζιού. Με την απενεργοποίηση της κίνησης μόνο με το πεντάλ γκαζιού, ενεργοποιείτε τον αυτόματο ερπυσμό. Στη συνέχεια, πρέπει να ενεργοποιήσετε χειροκίνητα τη λειτουργία Auto Hold για να παραμείνει το αυτοκίνητό σας ακίνητο.

Χειροκίνητη ενεργοποίηση της λειτουργίας Hold

Πατώντας δυνατά το πεντάλ φρένων, μπορείτε να ενεργοποιήσετε τη λειτουργία Hold.^[1] Αυτό επισημαίνεται στην οθόνη του οδηγού με το σύμβολο Hold.



Σύμβολο συγκράτησης

^[1] Η χειροκίνητη ενεργοποίηση της λειτουργίας Hold είναι διαθέσιμη όταν χρησιμοποιείτε τον αυτόματο ερπυσμό.

8.7.4. Αυτόματη πέδηση μετά από σύγκρουση

Το αυτοκίνητο εφαρμόζει αυτόματα τ  φρένα, όταν ανιχνευτεί σφοδρή σύγκρουση. Αυτό μπορεί να μειώσει τους κινδύνους που συσχετίζονται με επιπλέον συγκρούσεις.

Αμέσως μετά από μια σύγκρουση, το αυτοκίνητο μπορεί να συνεχίσει να κινείται με υψηλή ταχύτητα. Υπάρχει επίσης σοβαρός κίνδυνος ο οδηγός να μην έχει τον πλήρη έλεγχο του αυτοκινήτου, που σημαίνει ότι μπορεί να προκληθούν επιπλέον συγκρούσεις.

Σε περίπτωση σφοδρής σύγκρουσης ^[1] η αυτόματη πέδηση μειώνει την ταχύτητά σας με ελεγχόμενο τρόπο φέρνοντας το αυτοκίνητο σε στάση. Η μείωση της ταχύτητάς σας είναι ιδιαίτερα σημαντική, αν υπάρχουν πεζοί, οχήματα ή αντικείμενα στην πορεία του αυτοκινήτου.

Τα φώτα φρένων και τα αλάρμ ενεργοποιούνται στη διάρκεια του ελιγμού. Όταν το αυτοκίνητο ακινητοποιείται, τα αλάρμ παραμένουν αναμμένα και το χειρόφρενο ενεργοποιείται.

i Σημείωση

Χειροκίνητη παράκαμψη

Πατώντας το γκάτζι παρακάμπτεται ο ελιγμός πέδησης επιτρέποντας στον οδηγό να επιλέξει ένα ασφαλές μέρος, για να σταματήσει.

Η αυτόματη πέδηση μετά από σύγκρουση προϋποθέτει το σύστημα φρένων να είναι ανέπαφο μετά από τη σύγκρουση.

[1] Η σφοδρότητα της σύγκρουσης πρέπει να υπερβαίνει ένα ορισμένο όριο, για να ενεργοποιηθεί η αυτόματη πέδηση μετά από σύγκρουση. Για παράδειγμα, αν έχουν ανοίξει οι αερόσακοι.

8.8. Επιλογή σχέσης

Επιλέξτε μια σχέση με τον μοχλοδιακόπτη στη δεξιά πλευρά του τιμονιού. Η τρέχουσα σχέση επισημαίνεται στην οθόνη του οδηγού.

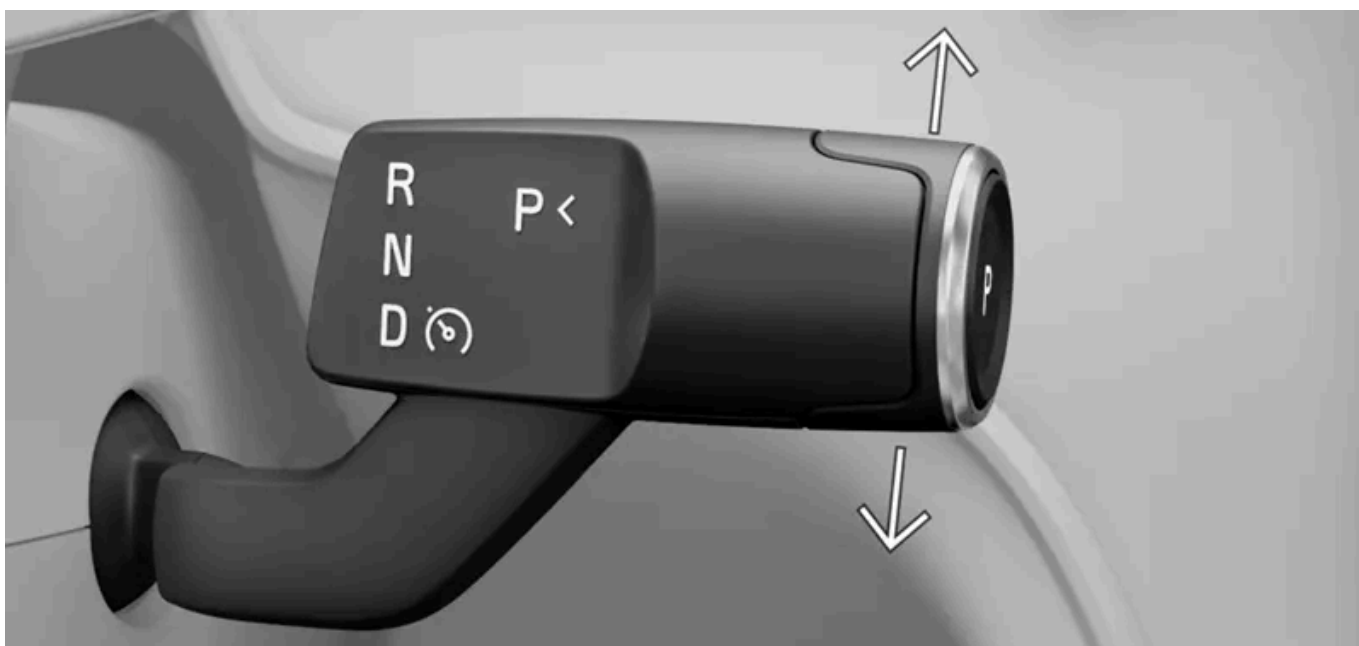

R Όπισθεν

N Νεκρά

D Σχέση οδήγησης

Εκτός από την επιλογή σχέσης, από τον δεξιό μοχλοδιακόπτη μπορείτε επίσης να χειρίζεστε το χειρόφρενο και συγκεκριμένες λειτουργίες υποστήριξης οδηγού.

Η αλλαγή σχέσεων είναι εφικτή μόνο, όταν το αυτοκίνητο είναι ακίνητο ή όταν οδηγείτε με ταχύτητα βάρδιας. Η αλλαγή ταχυτήτων δεν είναι εφικτή κατά τη φόρτιση του αυτοκινήτου σας.

Το περιεχόμενο του παρόντος εγχειριδίου αντιπροσωπεύει την κατάσταση του εγχειριδίου χρήσης κατά τη στιγμή της εκτύπωσης και ενδέχεται να μην είναι απόλυτα έγκυρο σε μελλοντικές περιπτώσεις. Για περισσότερες πληροφορίες, ανατρέξτε στην πρώτη σελίδα για να δείτε ολόκληρη τη δήλωση αποποίησης ευθύνης.

- 1 Πατήστε το πεντάλ φρένων^[1].
 - 2 Μετακινήστε τον μοχλοδιακόπτη πάνω ή κάτω, για να επιλέξετε μια σχέση.
- Η επιλογή σας επισημαίνεται στην οθόνη του οδηγού.

 **Σημείωση**

Όταν μετακινείτε τον επιλογέα ταχυτήτων είτε προς τα πάνω είτε προς τα κάτω, μπορείτε να αισθανθείτε ότι έχει δύο θέσεις και προς τις δύο κατευθύνσεις. Επιλέξτε R, μετακινώντας τον επιλογέα ταχυτήτων τέρμα πάνω. Μετακινήστε τον επιλογέα ταχυτήτων τέρμα κάτω για να επιλέξετε D.

Μπορείτε να επιλέξετε νεκρά, N, αρκεί να μετακινήσετε τον επιλογέα ταχυτήτων στην πρώτη θέση, προς οποιαδήποτε κατεύθυνση, και να κρατήσετε εκεί για μερικά δευτερόλεπτα. Ο μοχλοδιακόπτης επιστρέφει στη μεσαία θέση του ανάμεσα στις επιλογές σχέσεων.

^[1] αυτό είναι απαραίτητο μόνο αν το αυτοκίνητο είναι σταματημένο

9. Ορατότητα, καθρέπτες και εξωτερικά φώτα

Μάθετε πώς να χειρίζεστε τα φώτα, τους καθρέπτες και τους υαλοκαθαριστήρες του αυτοκινήτου σας για καλύτερη ορατότητα όταν οι συνθήκες το απαιτούν.

Το αυτοκίνητό σας διαθέτει πολλαπλές λειτουργίες που σας βοηθούν όταν οδηγείτε. Ορισμένα έχουν σχεδιαστεί για να βελτιώνουν την ασφάλεια, ενώ άλλα βελτιώνουν την ορατότητα. Κάποιες λειτουργίες έχουν σχεδιαστεί με γνώμονα τους δύο αυτούς σκοπούς. Διαβάζοντας αυτή την ενότητα του εγχειριδίου, η οδήγησή σας μπορεί να γίνει ασφαλέστερη και πιο άνετη.

9.1. Εξωτερικά φώτα

Το αυτοκίνητό σας διαθέτει μια σειρά από δυνατότητες φωτισμού. Μπορείτε να επιλέξετε και να χειρίζεστε τις διάφορες επιλογές φωτισμού.

Προειδοποίηση

Τα συστήματα φώτων του αυτοκινήτου που εξαρτώνται από την ανίχνευση του φωτισμού περιβάλλοντος δεν απαλλάσσουν τον/την οδηγό από την ευθύνη να διασφαλίζει ότι χρησιμοποιείται ο κατάλληλος φωτισμός για όλες τις καταστάσεις σύμφωνα με τους τοπικούς νόμους και τον κώδικα κυκλοφορίας.

Ως εξωτερικά φώτα νοούνται όλες οι λειτουργίες και συστήματα εξωτερικού φωτισμού που επηρεάζουν την ορατότητα.



- 1 Μπορείτε να χειρίζεστε ορισμένα φώτα πορείας, όπως η μεγάλη σκάλα και τα φλας, από τον αριστερό μοχλοδιακόπτη του τιμονιού.
- 2 Στην κεντρική οθόνη επιλέγετε τις λειτουργίες των κύριων φώτων, του πίσω φωτός ομίχλης και των εξωτερικών φώτων ευκολίας.
- 3 Το κουμπί των αλάρμ βρίσκεται στην κονσόλα οροφής.

Κάποιες λειτουργίες φωτισμού βασίζονται στην ικανότητα του αυτοκινήτου να αντιλαμβάνεται ότι ο εξωτερικός φωτισμός είναι ανεπαρκής. Βεβαιωθείτε ότι οι κάμερες αυτοκινήτου είναι καθαρές και καλά συντηρημένες. Αν η ορατότητα των καμερών επηρεάζεται λόγω βρομιάς, δεν μπορούν να λειτουργήσουν σωστά. Πρέπει να είναι σε θέση να λαμβάνουν αρκετές πληροφορίες, ώστε να μπορούν να κατευθύνουν σωστά την απόκριση του αυτοκινήτου.

Το περιεχόμενο του παρόντος εγχειριδίου αντιπροσωπεύει την κατάσταση του εγχειριδίου χρήσης κατά τη στιγμή της εκτύπωσης και ενδέχεται να μην είναι απόλυτα έγκυρο σε μελλοντικές περιπτώσεις. Για περισσότερες πληροφορίες, ανατρέξτε στην πρώτη σελίδα για να δείτε ολόκληρη τη δήλωση αποποίησης ευθύνης.

9.1.1. Φώτα οδήγησης

Τα φώτα οδήγησης συνδυάζουν αυτόματες λειτουργίες και άμεσο χειρισμό που σας επιτρέπουν να προσαρμόζεστε σε οποιαδήποτε κατάσταση ή συνθήκες ορατότητας.

Σημαντικό

Ο οδηγός είναι πάντοτε υπεύθυνος να διασφαλίζει ότι το αυτοκίνητο οδηγείται χρησιμοποιώντας μια λειτουργία φωτισμού κατάλληλη για τις τρέχουσες οδηγικές συνθήκες και τον τοπικό κώδικα οδικής κυκλοφορίας.

Κύριος φωτισμός

Μπορείτε να επιλέξετε μεταξύ πολλών διαφορετικών λειτουργιών κύριου φωτισμού στην κεντρική οθόνη. Με την επιλογή σας καθορίζεται μια τυπική συμπεριφορά φωτισμού.

Auto Η αυτόματη λειτουργία φώτων^[1] επιτρέπει στο αυτοκίνητό σας να ανιχνεύει και να υπολογίζει αυτόματα ποια λειτουργία φωτισμού είναι η πιο κατάλληλη για τις συνθήκες οδήγησης και περιβαλλοντικού φωτισμού.



Μπορείτε να χρησιμοποιήσετε τον φωτισμό κακοκαιρίας σε συνθήκες ομίχλης ή κακοκαιρίας.



Μπορείτε να επιλέξετε χειροκίνητα τη δέσμη διασταύρωσης για να παραμείνουν τα μπροστινά φώτα στη μεσαία σκάλα.



Τα φώτα θέσης βρίσκονται περιμετρικά του αυτοκίνητου και βοηθούν ώστε το αυτοκίνητο να είναι πιο ορατό στους άλλους χρήστες του δρόμου.

Off

Με την επιλογή Off, απενεργοποιούνται όλες οι λειτουργίες κύριου φωτισμού.^[2]

Πρόσθετα φώτα

- Το πίσω φως ομίχλης προειδοποιεί τα οχήματα που κινούνται πίσω σας για την παρουσία σας σε συνθήκες ανεπαρκούς φωτισμού. Ενεργοποιείται χειροκίνητα στην κεντρική οθόνη.
- Το πίσω φως προσαρμοζόμενης δέσμης είναι ενεργό όταν αρχίζει ένας κύκλος οδήγησης. Προσαρμόζεται στο φως περιβάλλοντος ώστε να διακρίνεται στον ήλιο και η εκτυφλωτική του δράση είναι μειωμένη σε συνθήκες χαμηλού φωτισμού.
- Μπορείτε να πραγματοποιείτε ελέγχους από την κεντρική οθόνη, για να ελέγξετε τα φώτα σε συνδεδεμένο τρέιλερ.

^[1] Αυτόματη

^[2] Δεν μπορείτε να επιλέξετε Off όταν ο επιλογέας ταχυτήτων βρίσκεται στη θέση Drive.

9.1.1.1. Χειρισμός των φώτων πορείας

Εξοικειωθείτε με τον χειρισμό των διακοπών των φώτων που είναι διαθέσιμοι μέσω του αριστερού

μοχλοδιακόπτη τιμονιού.

Το περιεχόμενο του παρόντος εγχειριδίου αντιπροσωπεύει την κατάσταση του εγχειριδίου χρήσης κατά τη στιγμή της εκτύπωσης και ενδέχεται να μην είναι απόλυτα έγκυρο σε μελλοντικές περιπτώσεις. Για περισσότερες πληροφορίες, ανατρέξτε στην πρώτη σελίδα για να δείτε ολόκληρη τη δήλωση αποποίησης ευθύνης.

Μπορείτε να χειρίζεστε ορισμένες από τις λειτουργίες κύριου φωτισμού χρησιμοποιώντας τον αριστερό μοχλοδιακόπτη του τιμονιού.

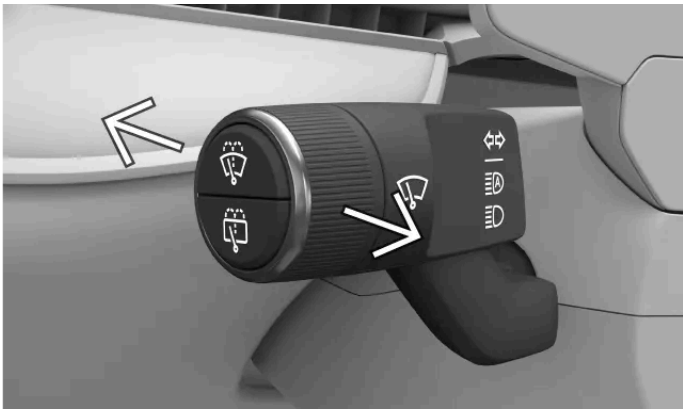

Οι οριζόντιες θέσεις του μοχλοδιακόπτη

Μπορείτε να μετακινήσετε τον αριστερό μοχλοδιακόπτη προς τα εμπρός ή προς τα πίσω, για να δείτε διαδοχικά τις διαφορετικές επιλογές φωτισμού. Ο μοχλός επιστρέφει πάντα στην ουδέτερη θέση.

Οι διαθέσιμες επιλογές είναι:

- Αυτόματη λειτουργία μεγάλης σκάλας προβολών
- Χειροκίνητη λειτουργία μεγάλης σκάλας
- Σινιάλο προβολών

Η προεπιλεγμένη ρύθμιση για τα φώτα είναι η αυτόματη λειτουργία μεγάλης σκάλας προβολών.

- Όταν η αυτόματη λειτουργία φώτων ^[1] είναι επιλεγμένη στην κεντρική οθόνη, πιέστε τον μοχλοδιακόπτη του τιμονιού για να ενεργοποιηθεί ή να ενεργοποιηθεί η αυτόματη λειτουργία μεγάλης σκάλας φώτων.
- Όταν τα φώτα διασταύρωσης έχουν επιλεγεί χειροκίνητα στην κεντρική οθόνη, πιέστε τον μοχλοδιακόπτη για να ενεργοποιηθεί ή να ενεργοποιηθεί η μη αυτόματη λειτουργία μεγάλης σκάλας φώτων.
- Με ένα σύντομο τράβηγμα του αριστερού μοχλοδιακόπτη ενεργοποιείται το σινιάλο προβολών.

Οι ρυθμίσεις φώτων επανέρχονται στις προεπιλεγμένες τιμές τους κάθε φορά που αρχίζετε να οδηγείτε.

Σημαντικό

Βεβαιωθείτε ότι οι κάμερες του αυτοκινήτου είναι καλά συντηρημένες και διατηρούνται καθαρές. Αν η ορατότητα των καμερών εμποδίζεται λόγω βρομιάς, οι κάμερες δεν θα μπορούν να λάβουν αρκετές πληροφορίες για να κατευθύνουν σωστά την εκφώτιση από το αυτοκίνητο.

^[1] Αυτόματη

9.1.1.2. Μεγάλη σκάλα

Η μεγάλη σκάλα είναι σημαντική για την ορατότητά σας στην οδήγηση. Υπάρχουν διάφορες καταστάσεις που μπορείτε να χρησιμοποιήσετε ανάλογα με τις ανάγκες σας.

! Σημαντικό

Να θυμάστε ότι η καλή ορατότητα στον δρόμο σε συνθήκες χαμηλού φωτισμού είναι σημαντική όχι μόνο για τη δική σας ασφάλεια, αλλά και για τους άλλους χρήστες του δρόμου και τους πεζούς.

Η μεγάλη σκάλα είναι πιο δυνατή και έχει μεγαλύτερη εμβέλεια φωτισμού από τη μεσαία σκάλα. Για να χρησιμοποιήσετε τη μεγάλη σκάλα, πρέπει πρώτα να ενεργοποιήσετε είτε την αυτόματη λειτουργία φώτων είτε τη χειροκίνητη λειτουργία των φώτων διασταύρωσης.

Μπορείτε να επιλέξετε είτε την αυτόματη είτε τη χειροκίνητη λειτουργία μεγάλης σκάλας.

Όταν είναι ενεργοποιημένη, η αυτόματη λειτουργία μεγάλης σκάλας προσαρμόζει αυτόματα τη φωτεινή δέσμη για να αποφεύγεται η θάμβωση των άλλων χρηστών του δρόμου.

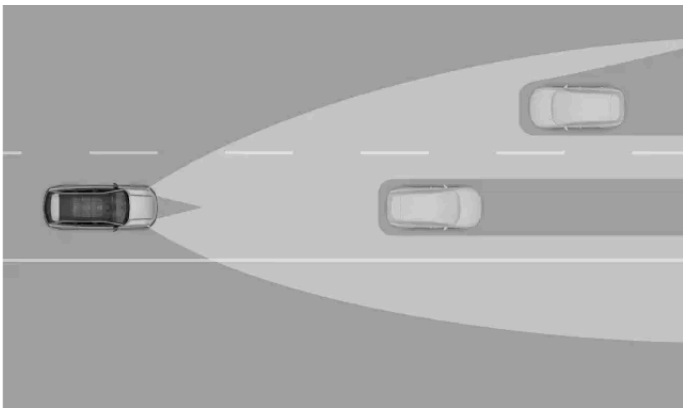

Η προσαρμοζόμενη δέσμη στην αυτόματη λειτουργία μεγάλης σκάλας

i Σημείωση

Η αυτόματη μεγάλη σκάλα ενεργοποιείται μόνο σε ταχύτητες άνω των 20 km/h (12 mph) περίπου και σε συνθήκες χαμηλού φωτισμού.

Στην οθόνη του οδηγού υπάρχουν σύμβολα που δείχνουν ποια ρύθμιση μεγάλης σκάλας είναι ενεργή τη συγκεκριμένη στιγμή. Αυτές περιλαμβάνουν:



Είναι ενεργή η χειροκίνητη λειτουργία μεγάλης σκάλας προβολέων



Είναι ενεργοποιημένη η αυτόματη λειτουργία μεγάλης σκάλας προβολέων^[1]



Η αυτόματη λειτουργία μεγάλης σκάλας προβολέων είναι ενεργή.

Το περιεχόμενο του παρόντος εγχειριδίου αντιπροσωπεύει την κατάσταση του εγχειριδίου χρήσης κατά τη στιγμή της εκτύπωσης και ενδέχεται να μην είναι απόλυτα έγκυρο σε μελλοντικές περιπτώσεις. Για περισσότερες πληροφορίες, ανατρέξτε στην πρώτη σελίδα για να δείτε ολόκληρη τη δήλωση αποποίησης ευθύνης.

! Σημαντικό

Βεβαιωθείτε ότι οι κάμερες του αυτοκινήτου είναι καλά συντηρημένες και διατηρούνται καθαρές. Αν η ορατότητα των καμερών εμποδίζεται λόγω βρομιάς, οι κάμερες δεν θα μπορούν να λάβουν αρκετές πληροφορίες για να κατευθύνουν σωστά την εκφώτιση από το αυτοκίνητο.

[1] Ανάλογα με το τρέχον θέμα του αυτοκινήτου, αυτό το σύμβολο μπορεί να έχει διαφορετικό χρώμα.

9.1.1.3. Φώτα διασταύρωσης

Τα φώτα διασταύρωσης μειώνουν τον κίνδυνο θάμβωσης για τους υπόλοιπους χρήστες του δρόμου.

Τα φώτα διασταύρωσης υπάγονται στη λειτουργία αυτόματων φώτων και προσαρμόζονται στις οδηγικές συνθήκες. Ωστόσο, αν τα φώτα διασταύρωσης επιλεγούν χειροκίνητα στην κεντρική οθόνη, η φωτεινή δέσμη δεν θα λειτουργεί προσαρμοζόμενα και η ένταση των μπροστινών φώτων θα είναι μειωμένη.

Όταν έχει ενεργοποιηθεί η ρύθμιση για τη λειτουργία αυτόματων φώτων ή την αυτόματη λειτουργία μεγάλης σκάλας, τα φώτα διασταύρωσης λειτουργούν ως τμήμα του συστήματος προσαρμοζόμενων μπροστινών φώτων και προσαρμόζουν αυτόματα τη φωτεινή δέσμη στις οδηγικές συνθήκες.

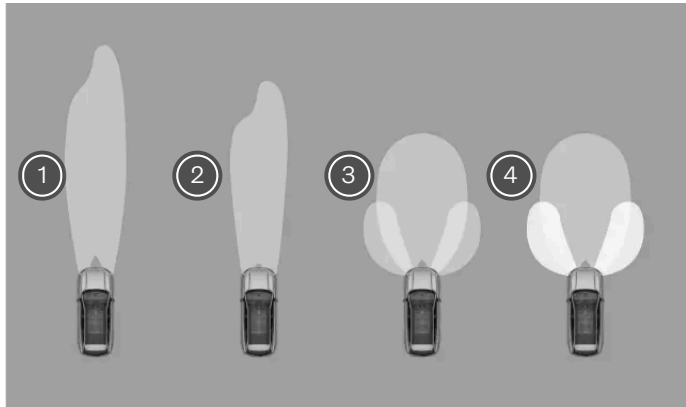

Τα φώτα διασταύρωσης περιλαμβάνουν τέσσερα είδη αυτόματης φωτεινής δέσμης

- 1 Τα φώτα αυτοκινητόδρομου παρέχουν τη μεγαλύτερη ακτίνα μεταξύ των λειτουργιών φώτων διασταύρωσης.
- 2 Τα φώτα εξοχής διαθέτουν μεσαία εμβέλεια και ακτίνα σε σύγκριση με τις άλλες δύο λειτουργίες φώτων.
- 3 Τα φώτα πόλης χρησιμοποιούν μια ευρεία δέσμη που εκφωτίζει την περιοχή κοντά στο αυτοκίνητο, με πρόσθετα φώτα στα πλάγια. Έχουν σχεδιαστεί για να παρέχουν καλή ορατότητα με ελάχιστη όχληση στους υπόλοιπους χρήστες του δρόμου.
- 4 Τα φώτα οπισθοπορείας πόλης χρησιμοποιούν παρόμοια ευρεία δέσμη με τα φώτα πόλης, αλλά ανάβουν μόνο όταν στο αυτοκίνητο επιλεγεί όπισθεν.

Η αυτόματη ρύθμιση ύψους δέσμης προβολέων επενεργεί ώστε η ρύθμιση της φωτεινής δέσμης ως προς τον κάθετο άξονα να διατηρείται αυτόματα. Αυτό σημαίνει ότι, ενώ οδηγείτε σε λοφώδεις διαδρομές ή σε ανώμαλες επιφάνειες, τα φώτα προσαρμόζονται ώστε να εκφωτίζουν το οδόστρωμα.

Το περιεχόμενο του παρόντος εγχειριδίου αντιπροσωπεύει την κατάσταση του εγχειριδίου χρήσης κατά τη στιγμή της εκτύπωσης και ενδέχεται να μην είναι απόλυτα έγκυρο σε μελλοντικές περιπτώσεις. Για περισσότερες πληροφορίες, ανατρέξτε στην πρώτη σελίδα για να δείτε ολόκληρη τη δήλωση αποποίησης ευθύνης.



9.1.1.3.1. Ενεργοποίηση της μεσαίας σκάλας

Πρέπει να ενεργοποιήσετε τα φώτα διασταύρωσης χειροκίνητα στην κεντρική οθόνη.

Επιλέγοντας χειροκίνητα τα φώτα διασταύρωσης, τα μπροστινά φώτα παραμένουν στη μεσαία σκάλα χωρίς λειτουργία προσαρμοζόμενης δέσμης.

Σημείωση

Τα φώτα διασταύρωσης λειτουργούν ως μέρος του συστήματος προσαρμοζόμενων μπροστινών φώτων και προσαρμόζονται αυτόματα στις συνθήκες οδήγησης όταν έχουν ενεργοποιηθεί ως μέρος της λειτουργίας αυτόματων φώτων ή της αυτόματης λειτουργίας μεγάλης σκάλας προβολέων.

- 1 Πατήστε το σύμβολο αυτοκινήτου  στην κάτω γραμμή και μεταβείτε στις Ρυθμ..
- 2 Μεταβείτε στην επιλογή Χειριστήρια → Φώτα και ενδείξεις → Εξωτερικά φώτα → Κύριος φωτισμός.
- 3 Πατήστε στο σύμβολο των φώτων διασταύρωσης .

Απενεργοποιήστε τη χειροκίνητη δέσμη διασταύρωσης επιλέγοντας μια άλλη λειτουργία κύριων φώτων.

9.1.1.4. Φωτισμός κακοκαιρίας

Ο φωτισμός κακοκαιρίας σας βελτιώνει την ορατότητα και σας βοηθά να αντιλαμβάνεστε καλύτερα την άμεση περιοχή γύρω από το αυτοκίνητο σε αντίξοες καιρικές συνθήκες.

Ο φωτισμός κακοκαιρίας περιλαμβάνει μια φωτεινή δέσμη σε κάθε ένα από τα μπροστινά φώτα που διαχέεται σε γωνία περίπου 45 μοιρών προς τα πλάγια. Έχει σχεδιαστεί για χρήση σε συνθήκες όπως η ομίχλη και επιτρέπει στους άλλους να βλέπουν καλύτερα το αυτοκίνητό σας από το πλάι και το μπροστινό μέρος.

Ο φωτισμός κακοκαιρίας ενεργοποιείται χειροκίνητα στην κεντρική οθόνη.

9.1.1.4.1. Ενεργοποίηση του φωτισμού κακοκαιρίας

Η ενεργοποίηση του φωτισμού κακοκαιρίας σε συνθήκες ανεπαρκούς φωτισμού μπορεί να βελτιώσει την ορατότητά σας και να βοηθήσει τους άλλους χρήστες του δρόμου να αντιληφθούν το αυτοκίνητό σας.

- 1 Πατήστε το σύμβολο αυτοκινήτου  στην κάτω γραμμή και μεταβείτε στις Ρυθμ..

Το περιεχόμενο του παρόντος εγχειριδίου αντιπροσωπεύει την κατάσταση του εγχειριδίου χρήσης κατά τη στιγμή της εκτύπωσης και ενδέχεται να μην είναι απόλυτα έγκυρο σε μελλοντικές περιπτώσεις. Για περισσότερες πληροφορίες, ανατρέξτε στην πρώτη σελίδα για να δείτε ολόκληρη τη δήλωση αποποίησης ευθύνης.

2 Μεταβείτε στην επιλογή **Χειριστήρια** → **Φώτα και ενδείξεις** → **Εξωτερικά φώτα** → **Κύριος φωτισμός**.

3 Πατήστε το σύμβολο του φωτισμού κακοκαιρίας ☁️ για να ανάψει.

Απενεργοποιήστε τον φωτισμό κακοκαιρίας επιλέγοντας μια άλλη λειτουργία κύριων φώτων.

9.1.1.5. Στατικά φώτα στροφής

Τα στατικά φώτα στροφής ενεργοποιούνται αυτόματα όταν στρίβετε το αυτοκίνητό σας. Αυτό γίνεται για να βελτιωθεί η ορατότητα στην περιοχή γύρω από το αυτοκίνητο.

Όταν είναι ενεργή η αυτόματη λειτουργία φώτων ή η μεγάλη σκάλα σε συνθήκες ανεπαρκούς φωτισμού, τα στατικά φώτα στροφής ενεργοποιούνται όταν στρίβετε για να έχετε καλύτερη ορατότητα του δρόμου στον οποίο στρίβετε.

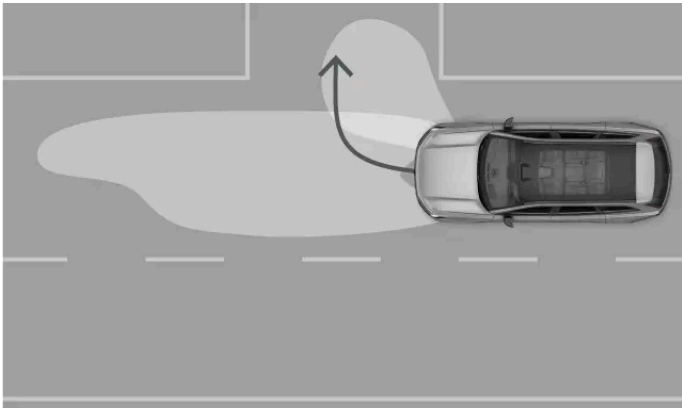

Τα στατικά φώτα στροφής ενεργοποιούνται όταν στρίβετε

i Σημείωση

Όταν ανάβετε φλας ενώ οδηγείτε ευθεία, τα στατικά φώτα στροφής ανάβουν και στις δύο πλευρές του αυτοκινήτου. Μόλις αρχίσετε να στρίβετε, ανάβει μόνο το φως στην πλευρά προς την οποία κατευθύνεστε.

9.1.1.6. Ενεργοποίηση του πίσω φωτός ομίχλης

Το πίσω φως ομίχλης έχει σχεδιαστεί να προειδοποιεί την κυκλοφορία πίσω σας για την παρουσία σας σε κακές καιρικές συνθήκες με χαμηλό φωτισμό.

Πρέπει να ενεργοποιήσετε το πίσω φως ομίχλης χειροκίνητα από την κεντρική οθόνη.

1 Πατήστε το σύμβολο αυτοκινήτου 🚗 στην κάτω γραμμή και μεταβείτε στις **Ρυθμ.**



Το περιεχόμενο του παρόντος εγχειριδίου αντιπροσωπεύει την κατάσταση του εγχειριδίου χρήσης κατά τη στιγμή της εκτύπωσης και ενδέχεται να μην είναι απόλυτα έγκυρο σε μελλοντικές περιπτώσεις. Για περισσότερες πληροφορίες, ανατρέξτε στην πρώτη σελίδα για να δείτε ολόκληρη τη δήλωση αποποίησης ευθύνης.

- 2 Μεταβείτε στην επιλογή **Χειριστήρια** → **Φώτα και ενδείξεις** → **Εξωτερικά φώτα**.
- 3 Για να το ανάψετε ή να το σβήσετε, πατήστε το σύμβολο του φωτός ομίχλης .

9.1.1.7. Ενεργοποίηση των φώτων θέσης

Τα φώτα θέσης κάνουν το αυτοκίνητό σας πιο ορατό στους άλλους χρήστες του δρόμου. Μπορείτε να αφήσετε το αυτοκίνητο κλειδωμένο με τα φώτα θέσης αναμμένα.

Τα φώτα θέσης είναι χρήσιμα όταν πρέπει να γνωστοποιήσετε στους άλλους χρήστες του δρόμου τη θέση σας, όπως όταν σκοπεύετε να αφήσετε το αυτοκίνητο σταματημένο για μικρό χρονικό διάστημα.

- 1 Πατήστε το σύμβολο αυτοκινήτου  στην κάτω γραμμή και μεταβείτε στις **Ρυθμ.**.
- 2 Μεταβείτε στην επιλογή **Χειριστήρια** → **Φώτα και ενδείξεις** → **Εξωτερικά φώτα** → **Κύριος φωτισμός**.
- 3 Πατήστε το σύμβολο φώτων θέσης .

9.1.1.8. Αλάρμ

Αν υπάρχει πιθανός κίνδυνος για την κυκλοφορία των γύρω οχημάτων, θα πρέπει να ανάψετε τα αλάρμ. Αυτό βοηθά ώστε να ειδοποιηθούν οι υπόλοιποι χρήστες του δρόμου ότι απαιτείται μεγαλύτερη προσοχή.

Σημαντικό

Είναι ευθύνη του οδηγού να χρησιμοποιεί τα αλάρμ σύμφωνα με τους νόμους που ισχύουν κατά τόπους και τον κώδικα κυκλοφορίας.

Το κουμπί των αλάρμ βρίσκεται στην κονσόλα οροφής. Μπορείτε επίσης να έχετε πρόσβαση στα φώτα στην κάτω γραμμή της

κεντρικής οθόνης.



Θέση του κουμπιού των αλάρμ στην επάνω κονσόλα



Θέση του κουμπιού των αλάρμ στην κεντρική κονσόλα

Η κατάσταση και τα σημεία αλληλεπίδρασης για τον χειρισμό των αλάρμ επισημαίνονται από το σχετικό σύμβολο.



Αυτόματη ενεργοποίηση

Τα αλάρμ ανάβουν αυτόματα όταν ενεργοποιούνται τα φώτα πέδησης έκτακτης ανάγκης λόγω απότομου φρεναρίσματος.

Μπορείτε να απενεργοποιήσετε τα αλάρμ με το κουμπί στην κονσόλα οροφής ή να τα αφήσετε να σβήσουν αυτόματα όταν αρχίσετε να οδηγείτε ξανά.

Σε περίπτωση σύγκρουσης

Τα αλάρμ θα ανάψουν αυτόματα σε περίπτωση σύγκρουσης.^[1]

Υπάρχει μια περίοδος ψύξης, η οποία αναστέλλει τη δυνατότητα απενεργοποίησης των αλάρμ. Όταν μπορέσετε να σβήσετε χειροκίνητα τα φώτα και να τα χρησιμοποιήσετε ξανά κανονικά, το κουμπί των αλάρμ αρχίζει να αναβοσβήνει.

^[1] Αυτό εξαρτάται από τους κατά τόπους κανονισμούς και τα πρότυπα κάθε χώρας.

9.1.1.8.1. Ενεργοποίηση των αλάρμ

Τα αλάρμ είναι απαραίτητα για την ασφαλή οδήγηση. Βεβαιωθείτε ότι γνωρίζετε πώς χρησιμοποιούνται.



Σύμβολο αλάρμ

Όταν εισέρχετε στο αυτοκίνητο, το κουμπί των αλάρμ φωτίζεται στην κονσόλα οροφής, ως ένδειξη ότι μπορείτε να το χρησιμοποιήσετε. Υπάρχει επίσης ένα κουμπί που βρίσκεται στην κάτω γραμμή της κεντρικής οθόνης.

- 1 Πατήστε το κουμπί των αλάρμ είτε στην κονσόλα οροφής είτε στην κεντρική οθόνη.
- > Και τα δύο ενδεικτικές λυχνίες των φλας στην οθόνη του οδηγού και τα κουμπιά των αλάρμ αναβοσβήνουν ταυτόχρονα στον ίδιο ρυθμό με τα φώτα. Θα ακούσετε επίσης έναν ήχο τικ-τακ.

9.1.1.9. Επαναπροσανατολισμός των φώτων ανάλογα με τη χώρα

Αν επισκεφθείτε μια περιοχή στην οποία οδηγούν αντίθετα, μπορείτε να αλλάξετε τον προσανατολισμό των φώτων στις ρυθμίσεις.

Όταν αλλάξετε τον προσανατολισμό των φώτων με βάση την πλευρά του δρόμου στην οποία οδηγούν στην εκάστοτε περιοχή, τα φώτα προσαρμόζονται για να περιοριστεί η θάμβωση και να μην είναι εκτυφλωτικά για τους άλλους χρήστες του δρόμου.

Επιλογή προσανατολισμού των φώτων

- 1 Πατήστε το σύμβολο αυτοκινήτου  στην κάτω γραμμή και μεταβείτε στις Ρυθμ..
- 2 Μεταβείτε στην επιλογή Χειριστήρια → Φώτα και ενδείξεις → Εξωτερικά φώτα → Οδήγηση από δεξιά.
- 3 Ρυθμίστε τον προσανατολισμό των φώτων πατώντας on ή off.
- > Στην οθόνη του οδηγού εμφανίζεται μια ειδοποίηση.

Σημαντικό

Μέχρι να αποεπιλέξετε τη ρύθμιση, ο προσανατολισμός των φώτων παραμένει ως έχει μέχρι την επόμενη φορά που θα οδηγήσετε. Θυμηθείτε να την απενεργοποιήσετε όταν δεν χρειάζεται πλέον να αλλάξετε τον προσανατολισμό των φώτων.

9.1.2. Χειρισμός των φλας

Χρησιμοποιήστε τα φλας για να ειδοποιήσετε για τους ελιγμούς που θα κάνετε με το αυτοκίνητό σας. Τα χειριστήρια βρίσκονται στον αριστερό μοχλοδιακόπτη του τιμονιού.

Τα φλας λειτουργούν με δύο τρόπους – στιγμιαία και κανονικά. Ενώ τα φλας αναβοσβήνουν, ακούγεται ένας ήχος τικ-τακ και στην οθόνη του οδηγού εμφανίζεται το σύμβολο των φλας.

Σύντομη ένδειξη

- 1 Μετακινήστε τον αριστερό μοχλοδιακόπτη του τιμονιού ελαφρώς προς τα πάνω ή κάτω και αφήστε τον να επιστρέψει στη μεσαία θέση.
 - Τα φλας αναβοσβήνουν τρεις φορές πριν σβήσουν.

Κανονική ένδειξη

- 2 Μετακινήστε τον αριστερό μοχλοδιακόπτη του τιμονιού προς τα πάνω, για να ανάψετε το δεξί φλας και προς τα κάτω, για να ανάψετε το αριστερό φλας.
 - Ο μοχλοδιακόπτης επανέρχεται στην αρχική του θέση και οι ενδείξεις σβήνουν όταν ισιώνετε το τιμόνι μετά τη στροφή.

Σημείωση

Μπορείτε να ακυρώσετε τους φλας μετακινώντας τον αριστερό μοχλοδιακόπτη του τιμονιού ελαφρώς προς τα πάνω ή προς τα κάτω προς την αντίθετη κατεύθυνση.

Σημείωση

Βλάβη των φλας

Σε περίπτωση οποιασδήποτε δυσλειτουργίας ή βλάβης στη λειτουργία των φλας, ο ήχος και η ενδεικτική λυχνία του φλας θα ενεργοποιείται δύο φορές πιο γρήγορα από ό,τι συνήθως και στην οθόνη του οδηγού θα εμφανιστεί το σύμβολο δυσλειτουργίας .

9.1.3. Εξωτερικά φώτα ευκολίας

Υπάρχουν διαθέσιμες λειτουργίες φωτισμού που σας βοηθούν να βλέπετε καλύτερα όταν βρίσκεστε έξω από το αυτοκίνητό σας.

Φώτα υποδοχής

Το περιεχόμενο του παρόντος εγχειριδίου αντιπροσωπεύει την κατάσταση του εγχειριδίου χρήσης κατά τη στιγμή της εκτύπωσης και ενδέχεται να μην είναι απόλυτα έγκυρο σε μελλοντικές περιπτώσεις. Για περισσότερες πληροφορίες, ανατρέξτε στην πρώτη σελίδα για να δείτε ολόκληρη τη δήλωση αποποίησης ευθύνης.

Όταν κλειδώνετε ή ξεκλειδώνετε το αυτοκίνητό σας, ορισμένα φώτα ενεργοποιούνται για σύντομο χρονικό διάστημα. Αν χρησιμοποιείτε τηλεχειριστήριο-κλειδί, το αυτοκίνητο αντιλαμβάνεται ότι πλησιάζετε και ενεργοποιεί αυτόματα τα φώτα.

9.1.3.1. Φώτα υποδοχής

Το αυτοκίνητό σας δείχνει ότι σας αναγνωρίζει όταν πλησιάζετε ή απομακρύνετε με τα φώτα υποδοχής και απομάκρυνσης. Αυτά τα φώτα σας βοηθούν επίσης να βλέπετε τον περιβάλλοντα χώρο του αυτοκινήτου σας.

Φώτα υποδοχής

Όταν ξεκλειδώνετε το αυτοκίνητό σας ενεργοποιείται μια σύντομη ακολουθία φώτων. Αν η ακολουθία φώτων υποδοχής είναι ενεργοποιημένη και χρησιμοποιείτε ένα τηλεχειριστήριο-κλειδί, τα φώτα ανάβουν αυτόματα καθώς πλησιάζετε.

Φώτα απομάκρυνσης

Όταν το αυτοκίνητο κλειδώνεται, τα φώτα ανάβουν σε μια σύντομη ακολουθία. Αν το αυτοκίνητο δεν κλειδωθεί, ορισμένα φώτα παραμένουν αναμμένα για μικρό χρονικό διάστημα.

9.1.3.1.1. Ενεργοποίηση των φώτων υποδοχής

Εκτός από τα προεπιλεγμένα φώτα που ενεργοποιούνται όταν κλειδώνετε και ξεκλειδώνετε το αυτοκίνητό σας, μπορείτε να ενεργοποιήσετε την ακολουθία φώτων υποδοχής.

Τα φώτα υποδοχής ενεργοποιούν μια σύντομη ακολουθία φώτων και προσφέρουν καλύτερη ορατότητα καθώς πλησιάζετε και απομακρύνετε από το αυτοκίνητό σας.

- 1 Πατήστε το σύμβολο αυτοκινήτου  στην κάτω γραμμή και μεταβείτε στις **Ρυθμ.**.
- 2 Μεταβείτε στην επιλογή **Χειριστήρια** → **Κλειδώμα** → **Προσέγγιση και απομάκρυνση**.
- 3 Ενεργοποιήστε ή απενεργοποιήστε τα φώτα υποδοχής.

Η ρύθμιση των φώτων υποδοχής παραμένει ενεργή μέχρι να την απενεργοποιήσετε.

9.2. Καθρέπτες

Ο εσωτερικός καθρέπτης και οι δύο εξωτερικοί καθρέπτες είναι σημαντικοί για την οδηγική αντίληψή σας. Ρυθμίστε οπωσδήποτε τους καθρέπτες σύμφωνα με τις ανάγκες σας πριν την οδήγηση.

Το περιεχόμενο του παρόντος εγχειριδίου αντιπροσωπεύει την κατάσταση του εγχειριδίου χρήσης κατά τη στιγμή της εκτύπωσης και ενδέχεται να μην είναι απόλυτα έγκυρο σε μελλοντικές περιπτώσεις. Για περισσότερες πληροφορίες, ανατρέξτε στην πρώτη σελίδα για να δείτε ολόκληρη τη δήλωση αποποίησης ευθύνης.

Εσωτερικός καθρέπτης

Μπορείτε να προσαρμόσετε τον εσωτερικό καθρέπτη αλλάζοντας την κλίση του χειροκίνητα.

Εξωτερικοί καθρέπτες

Μπορείτε να προσαρμόσετε τις θέσεις των εξωτερικών καθρεπτών από τις ρυθμίσεις και με τα κουμπιά στη δεξιά πλευρά του τιμονιού. Οι θέσεις των εξωτερικών καθρεπτών αποθηκεύονται αυτόματα στο προφίλ χρήστη.

Οι εξωτερικοί καθρέπτες είναι θερμαινόμενοι, για να μην εμποδίζεται η ορατότητα από πάγο και πάχνη.

Σημείωση

Ειδοποιήσεις για οχήματα στα τυφλά σημεία

Οι εξωτερικοί καθρέπτες έχουν πάνω τους λυχνίες, για να σας προσφέρουν καλύτερη οδηγική αντίληψη. Ενεργοποιούνται, όταν ανιχνευθούν οχήματα στα τυφλά σημεία ή κοντά σε αυτά.

Προειδοποίηση

Οι εξωτερικοί καθρέπτες είναι κυρτοί για βελτιωμένη ορατότητα. Ενδέχεται τα αντικείμενα που βλέπετε στον καθρέπτη να φαίνονται ότι βρίσκονται σε μεγαλύτερη απόσταση από την πραγματική.

Σημείωση

Αυτόματη λειτουργία αντιθαμβωτικής προστασίας

Η αυτόματη λειτουργία αντιθαμβωτικής προστασίας μπορεί να μειώσει το εκτυφλωτικό φως από τα δυνατά φώτα στον καθρέπτη. Η αυτόματη λειτουργία αντιθαμβωτικής προστασίας ενεργοποιείται μόνο όταν ανιχνεύονται συνθήκες χαμηλού φωτισμού έξω από το αυτοκίνητο.

9.2.1. Ρύθμιση των εξωτερικών καθρέπτων

Πριν ξεκινήσετε να οδηγείτε, βεβαιωθείτε ότι οι εξωτερικοί καθρέπτες στις θέσεις που σας δίνουν καλή ορατότητα.

- 1 Πατήστε το σύμβολο  στην κάτω γραμμή και επιλέξτε **Ρυθμ.**.
- 2 Μεταβείτε στην επιλογή **Χειριστήρια** → **Καθρέπτες και υαλοκαθαριστήρες** → **Εξωτερικοί καθρέπτες**.
 - > Εμφανίζεται η προβολή ρύθμισης.
- 3 Επιλέξτε τον εξωτερικό καθρέπτη που θέλετε να ρυθμίσετε.
- 4 Χρησιμοποιήστε τα κουμπιά στο τιμόνι, για να ρυθμίσετε τον επιλεγμένο καθρέπτη.

Υποδειξη

Μπορείτε να αναδιπλώνετε και να εκδιπλώνετε ετους εξωτερικούς καθρέπτες στην προβολή **Καθρέπτες και υαλοκαθαριστήρες**. Αυτό μπορεί να είναι χρήσιμο, όταν σταθμεύετε ή οδηγείτε σε στενούς χώρους.

10. Υποστήριξη οδηγού και πλοήγηση

Οι λειτουργίες υποστήριξης οδηγού έχουν σχεδιαστεί να βελτιώνουν την ασφάλεια, την άνεση και την ευκολία, όταν χρησιμοποιείτε το αυτοκίνητό σας. Σας βοηθούν στην οδήγηση, τον προγραμματισμό της διαδρομής και τη λήψη αποφάσεων καθ' οδόν.



Η συλλογή λειτουργιών υποστήριξης οδηγού σε αυτό το αυτοκίνητο μπορεί να σας βοηθήσει στην οδήγηση, στην πλοήγηση και στη στάθμευση. Κάποιες έχουν σχεδιαστεί αποκλειστικά να βελτιώνουν την ασφάλεια και άλλες την ευκολία. Κάποιες λειτουργίες έχουν σχεδιαστεί με γνώμονα τους δύο αυτούς σκοπούς.

Όταν χρησιμοποιούνται σωστά, οι λειτουργίες υποστήριξης οδηγού μπορούν να μειώσουν την προσπάθεια στην οδήγηση, βοηθούν στη μείωση της απόσπασης της προσοχής και βελτιώνουν την ασφάλεια για εσάς και τους άλλους. Συχνά εκμεταλλεύονται τη δυνατότητα του αυτοκινήτου να επιτηρεί και να παρακολουθεί το περιβάλλον του. Ορισμένες λειτουργίες σας μεταφέρουν αυτές τις πληροφορίες για αυξημένη επίγνωση του οδηγού, ενώ άλλες λειτουργίες παρέχουν γρήγορες αντιδράσεις σε κινδύνους που αναγνωρίζονται από το αυτοκίνητο.

10.1. Πλοήγηση

Χρησιμοποιήστε την εφαρμογή πλοήγησης Google Maps για να λαμβάνετε οδηγίες και πληροφορίες σχετικά με την κυκλοφορία, καθώς και για να βρίσκετε τον πλησιέστερο σταθμό φόρτισης.

Όταν το αυτοκίνητο είναι συνδεδεμένο στο διαδίκτυο, μπορεί να κατεβάζει συνεχώς πληροφορίες χάρτη και κυκλοφορίας για να σας βοηθήσει να πλοηγηθείτε μέχρι τον προορισμό σας. Η καθοδήγηση κατά την πλοήγηση μπορεί να εμφανίζεται στις οθόνες του αυτοκινήτου.

Το αυτοκίνητο γνωρίζει τη θέση του μέσω GPS και την εμφανίζει στις προβολές χάρτη στις οθόνες του αυτοκινήτου.

Εφαρμογή πλοήγησης



Σύμβολο Google Maps

Σημείωση

Πιο πρόσφατη έκδοση της εφαρμογής

Φροντίστε να ενημερώνετε την εφαρμογή κάθε φορά που είναι διαθέσιμη μια νέα έκδοση. Η λειτουργικότητα και η υποστήριξη των παλαιών εκδόσεων ενδέχεται να διαφέρουν.

Συνδεδεμένες λειτουργίες πλοήγησης

Κάθε φορά που το αυτοκίνητό σας συνδέεται στο διαδίκτυο, μπορεί να λαμβάνει τις πιο πρόσφατες πληροφορίες πλοήγησης.

Πληροφορίες κυκλοφορίας σε πραγματικό χρόνο	Μπορείτε να λαμβάνετε πληροφορίες οδικής κυκλοφορίας σε πραγματικό χρόνο, αν το αυτοκίνητο είναι συνδεδεμένο στο διαδίκτυο. Για παράδειγμα, μπορείτε να δείτε αν η κυκλοφορία κινείται αργά. Στη διαδρομή χάρτη που έχετε επιλέξει θα εμφανίζονται γραμμές με διαφορετικά χρώματα που αντιστοιχούν στις κυκλοφοριακές καταστάσεις. Αν η σύνδεση στο διαδίκτυο διακοπεί, οι γραμμές σταματούν να εμφανίζονται μετά από λίγο. Επίσης, λαμβάνετε πληροφορίες σχετικά με τις συνθήκες κυκλοφορίας κατά μήκος της επιλεγμένης διαδρομής, όπως οδικά έργα ή ατυχήματα.
Εναλλακτικές διαδρομές και ανακατεύθυνση της κυκλοφορίας	Όταν ορίζετε έναν προορισμό στην εφαρμογή πλοήγησης, προτείνεται η ταχύτερη διαδρομή, λαμβάνοντας επίσης υπόψη τις ρυθμίσεις σας όσον αφορά στην πλοήγηση. Για παράδειγμα, μπορείτε να επιλέξετε να αποφεύγονται διόδια και πορθμεία. Μπορεί να γίνει ανακατεύθυνση στην επιλεγμένη διαδρομή ενώ οδηγείτε, π.χ. όταν υπάρχει ατύχημα ή εμπόδιο που επηρεάζει τη διάρκεια του ταξιδιού σας.
Κοινή χρήση πληροφοριών με άλλες συσκευές	Συνδέστε τον Google λογαριασμό σας με ένα ενεργό προφίλ χρήστη για να έχετε στο αυτοκίνητό σας τις ίδιες πληροφορίες από το Google Maps με τις άλλες συσκευές σας. Οι προορισμοί που έχετε αποθηκεύσει στον Google λογαριασμό σας χρησιμοποιώντας άλλες συσκευές, όπως το σπίτι, η εργασία, τα αγαπημένα και οι τελευταίες αναζητήσεις, είναι επίσης διαθέσιμοι στο αυτοκίνητό σας.

Χάρτες offline

Όταν είστε συνδεδεμένοι στο διαδίκτυο, μπορείτε να κατεβάσετε περιοχές χαρτών ώστε να είναι διαθέσιμες στο αυτοκίνητο, ακόμη και αν η λήψη στο αυτοκίνητο δεν είναι καλή ή αν το αυτοκίνητο δεν είναι συνδεδεμένο στο διαδίκτυο. Αυτή η λειτουργία είναι διαθέσιμη στις ρυθμίσεις της εφαρμογής Google Maps.

Πληροφορίες που εμφανίζονται

Όταν προστίθεται μια διαδρομή, στην κεντρική οθόνη εμφανίζονται οι παρακάτω πληροφορίες ταξιδιού για τη διαδρομή:

- Διάρκεια ταξιδιού
- Απόσταση έως τον επόμενο προορισμό στη διαδρομή σας, όπως μια επιπλέον στάση
- Εκτιμώμενη ώρα άφιξης
- Το όνομα του επόμενου προορισμού στη διαδρομή σας
- Εκτιμώμενο επίπεδο φόρτισης κατά την άφιξη στον προορισμό

Ανάλογα με την επιλεγμένη λειτουργία απεικόνισης, στην οθόνη του οδηγού εμφανίζεται διαφορετικό πλήθος πληροφοριών χάρτη και καθοδήγησης.

Ρυθμίσεις πλοήγησης

Το περιεχόμενο του παρόντος εγχειριδίου αντιπροσωπεύει την κατάσταση του εγχειριδίου χρήσης κατά τη στιγμή της εκτύπωσης και ενδέχεται να μην είναι απόλυτα έγκυρο σε μελλοντικές περιπτώσεις. Για περισσότερες πληροφορίες, ανατρέξτε στην πρώτη σελίδα για να δείτε ολόκληρη τη δήλωση αποποίησης ευθύνης.

Μπορείτε να αλλάξετε τις ρυθμίσεις πλοήγησης στην εφαρμογή πλοήγησης.

Προειδοποίηση

Η προσοχή του οδηγού δεν πρέπει να αποσπάται

Αποφεύγετε οποιαδήποτε αλληλεπίδραση με το σύστημα του αυτοκινήτου ή με άλλες συσκευές που ενδέχεται να σας αποσπάσουν την προσοχή από την ασφαλή οδήγηση. Κάθε ενέργεια που δεν σας επιτρέπει να έχετε την προσοχή σας στραμμένη στον δρόμο και την κυκλοφορία γύρω σας θα πρέπει να εκτελείται όταν το αυτοκίνητο είναι σταθμευμένο.

Σημείωση

Περιορισμοί πλοήγησης

- Η δυνατότητα πλοήγησης προέρχεται από έναν τρίτο προμηθευτή. Η διαθεσιμότητα, η διαδικασία και οι λειτουργίες μπορεί να ποικίλλουν στην πάροδο του χρόνου και ανάλογα με την περιοχή.
- Οι συστάσεις πλοήγησης μπορεί ορισμένες φορές να είναι λιγότερο αξιόπιστες, λόγω παραγόντων όπως ο καιρός ή οι οδικές συνθήκες.

Κακή ή καθόλου σύνδεση στο διαδίκτυο

Η εφαρμογή πλοήγησης μπορεί να δυσκολευτεί να βρει μια διαδρομή ή ένα σήμα όταν βρίσκεστε σε μια τοποθεσία στην οποία επηρεάζεται η σύνδεση στο διαδίκτυο, όπως σήραγγα ή πολυώροφος χώρος στάθμευσης αυτοκινήτων.

Υποδειξη

Αυτονομία και φόρτιση

Υπάρχουν χαρακτηριστικά στην πλοήγηση που μπορούν να σας βοηθήσουν να σχεδιάσετε το ταξίδι σας με βάση τους σταθμούς φόρτισης, την εκτιμώμενη διάρκεια φόρτισης, το εκτιμώμενο επίπεδο ισχύος μπαταρίας κατά την άφιξη και την αυτονομία.

10.1.1. Εύρεση και επιλογή ενός προορισμού πλοήγησης

Βρείτε τον προορισμό σας χρησιμοποιώντας το πεδίο αναζήτησης ή μια φωνητική εντολή. Το αυτοκίνητο προτείνει κατόπιν διαδρομές, για να επιλέξετε.

- 1 Πατήστε το σύμβολο της βιβλιοθήκης εφαρμογών  στην κάτω γραμμή και ανοίξτε την εφαρμογή Google Maps.
- 2 Εισαγάγετε μια διεύθυνση ή προορισμό στο πεδίο αναζήτησης.
 - > Προτείνεται μια διαδρομή μαζί με εναλλακτικές διαδρομές.
- 3 Επιλέξτε τη διαδρομή που προτιμάτε.

Το περιεχόμενο του παρόντος εγχειριδίου αντιπροσωπεύει την κατάσταση του εγχειριδίου χρήσης κατά τη στιγμή της εκτύπωσης και ενδέχεται να μην είναι απόλυτα έγκυρο σε μελλοντικές περιπτώσεις. Για περισσότερες πληροφορίες, ανατρέξτε στην πρώτη σελίδα για να δείτε ολόκληρη τη δήλωση αποποίησης ευθύνης.

4 Επιλέξτε έναρξη.

> Έναρξη οδηγιών πλοήγησης.

10.2. Ανίχνευση του περιβάλλοντος και της κυκλοφορίας

Αυτή η ενότητα καλύπτει τα βασικά για τον τρόπο που λειτουργούν οι κάμερες, τα ραντάρ και άλλοι αισθητήρες, συμπτ. των περιορισμών τους. Η κατανόηση του τρόπου που το αυτοκίνητό σας αντιλαμβάνεται το περιβάλλον του μπορεί να σας βοηθήσει στη χρήση λειτουργιών που βασίζονται σε αυτήν τη δυνατότητα.

Η δυνατότητα του αυτοκινήτου σας να αντιλαμβάνεται το περιβάλλον του επιτυγχάνεται μέσω πολλών συστημάτων και τύπων αισθητήρων. Η ερμηνεία από το αυτοκίνητο των δεδομένων που συλλέγει βοηθά στην ενημέρωση της συμπεριφοράς του, ιδιαίτερα για τις λειτουργίες υποστήριξης οδηγού.

Κάμερες	Οι κάμερες λειτουργούν παρόμοια με τα ανθρώπινα μάτια. Ό,τι καταγράφουν, χρησιμοποιείται για διάφορους σκοπούς που εξαρτώνται από την κάμερα. Για παράδειγμα, η πάνω κάμερα εμπροσθοπορείας βοηθά το αυτοκίνητο να αναγνωρίζει αντικείμενα, όπως σήματα κυκλοφορίας και τις διαγραμμίσεις στο οδόστρωμα, ενώ όσα καταγράφει η πίσω κάμερα στάθμευσης εμφανίζονται στην κεντρική οθόνη.
Ραντάρ	Τα ραντάρ χρησιμοποιούν ραδιοκύματα για να συλλέγουν πληροφορίες σχετικά με τον περιβάλλοντα χώρο του αυτοκινήτου. Μπορούν να αναγνωρίζουν την απόσταση μέχρι διάφορα αντικείμενα και ορισμένες παραμέτρους της κίνησής τους. Αυτές οι πληροφορίες είναι απαραίτητες για πολλές λειτουργίες στο αυτοκίνητο.
Lidar	Το σύστημα Lidar χρησιμοποιεί κύματα φωτός για να συλλέξει πληροφορίες σχετικά με το περιβάλλον του αυτοκινήτου. Έχει δυνατότητες ανίχνευσης αντικειμένων σε μεγάλη απόσταση μπροστά από το αυτοκίνητο, ωστόσο μπορεί να ανιχνεύσει αντικείμενα και σε κοντινή απόσταση.
Αισθητήρες υπερήχων στάθμευσης	Αυτοί οι αισθητήρες χρησιμοποιούν ηχητικά κύματα, για να ανιχνεύσουν σχετικά κοντινά αντικείμενα. Λειτουργούν εκπέμποντας παλμούς υπερήχων που επιστρέφουν στους αισθητήρες, όταν συναντήσουν κάποιο αντικείμενο.

Πώς συνεργάζονται τα συστήματα

Οι διάφοροι τύποι ανίχνευσης συμπληρώνουν ο ένας τον άλλον. Κάποιες φορές χρησιμοποιούνται μόνοι τους και κάποιες φορές μαζί.

Σημαντικό

Ακόμη και όταν χρησιμοποιούνται μαζί, αυτά τα συστήματα ανίχνευσης δεν μπορούν να διαχειριστούν όλες τις συνθήκες και τις κυκλοφοριακές καταστάσεις. Γι' αυτό είναι σημαντικό ο/η οδηγός να μη βασίζεται ποτέ αποκλειστικά στις λειτουργίες υποστήριξης οδηγού. Να είστε πάντοτε προσεκτικοί σε συνθήκες και καταστάσεις στις οποίες η απόδοση των λειτουργιών υποστήριξης οδηγού επηρεάζεται από τους περιορισμούς των λειτουργιών αυτών.

Γενικοί περιορισμοί ανίχνευσης και αναγνώρισης

Κάθε τύπος ανίχνευσης έχει το δικό του σύνολο περιορισμών αλλά υπάρχουν μερικά γενικά στοιχεία που πρέπει επίσης να λαμβάνονται υπόψη.

- Το αυτοκίνητο δεν μπορεί πάντοτε να διαχειριστεί απρόβλεπτες ή ασυνήθιστες καταστάσεις. Όταν είναι δύσκολο για το αυτοκίνητο να αναγνωρίσει σωστά το περιβάλλον ή την κυκλοφοριακή κατάσταση, επηρεάζεται η ακρίβεια της απόκρισής του.

Το περιεχόμενο του παρόντος εγχειριδίου αντιπροσωπεύει την κατάσταση του εγχειριδίου χρήσης κατά τη στιγμή της εκτύπωσης και ενδέχεται να μην είναι απόλυτα έγκυρο σε μελλοντικές περιπτώσεις. Για περισσότερες πληροφορίες, ανατρέξτε στην πρώτη σελίδα για να δείτε ολόκληρη τη δήλωση αποποίησης ευθύνης.

- Τυχόν ζημιά στο αυτοκίνητο μπορεί να επηρεάσει την ανίχνευση και τις λειτουργίες που την χρησιμοποιούν. Πολλές βλάβες μπορούν να αναγνωριστούν από το αυτοκίνητο αλλά σε ορισμένες ενδέχεται να μην είναι εφικτή η αυτοδιάγνωση. Για αυτόν τον λόγο είναι σημαντικό να βεβαιώνετε ότι το αυτοκίνητο είναι σε καλή κατάσταση και λειτουργία. Επικοινωνήστε με ένα εξουσιοδοτημένο συνεργείο της Volvo, αν υποπτεύεστε ότι υπάρχει οποιαδήποτε βλάβη ή αν έχετε παρατηρήσει ζημιά στο αυτοκίνητο.
- Οι περιοριστικοί παράγοντες μπορεί να συμπίπτουν με τις συνθήκες, γεγονός που παρατηρείται συχνά. Μπορούν να επηρεάσουν και να αλληλεπιδράσουν με τρόπους που έχουν ως αποτέλεσμα το αυτοκίνητο να μην αποκρίνεται σωστά.

Περιορισμοί ανίχνευσης εμποδίων

Η ανίχνευση εμποδίων βοηθά το αυτοκίνητο να αναγνωρίσει ορισμένα ακίνητα και κινούμενα αντικείμενα. Αυτά μπορεί να είναι άλλοι χρήστες του δρόμου, όπως πεζοί ή άλλα οχήματα, ζώα, στηθαία ή άλλα αντικείμενα. Αν βρίσκονται στην τροχιά κίνησης του αυτοκινήτου ή κοντά σε αυτήν, μπορεί να αποτελέσουν κίνδυνο σύγκρουσης. Ανάλογα με τις περιστάσεις, το αυτοκίνητο ενδέχεται να μπορεί να σας προειδοποιήσει ή να παρέμβει αν το αντικείμενο αναγνωριστεί με ακρίβεια. Για όλους τους τύπους αντικειμένων που μπορεί να αναγνωρίσει το αυτοκίνητο, υπάρχουν πολλοί παράγοντες που μπορούν να εμποδίσουν την ακριβή αναγνώριση. Ενδεικτικά παραδείγματα περιοριστικών παραγόντων, καταστάσεων και γεγονότων:

- Αντικείμενα και χρήστες του δρόμου σε μικρή απόσταση μεταξύ τους, που αλληλοεπικαλύπτονται ή που εμποδίζονται μερικώς.
- Αντικείμενα και χρήστες του δρόμου που ενσωματώνονται με το φόντο.
- Αντικείμενα και χρήστες του δρόμου που κινούνται ή επιταχύνουν πολύ γρήγορα.
- Ασυνήθιστα οχήματα, όπως ξαπλωτά ποδήλατα, θεριζοαλωνιστικές μηχανές ή τρέιλερ με φορτία περιεργου σχήματος.
- Ποδήλατα διαφορετικού τύπου ή μεγέθους σε σύγκριση με ένα κανονικό ποδήλατο ενηλίκων.
- Νέοι τρόποι μεταφοράς.
- Ρούχα ή μεταφερόμενα αντικείμενα που αλλοιώνουν τη σιλουέτα ενός πεζού.
- Πεζοί με ύψος κάτω από 80 cm (32 in.).
- Εμπόδια υπό γωνία που σχηματίζουν άγνωστη σιλουέτα.
- Μέγεθος και ταχύτητα των ζώων. Οι γάτες και τα σκυλιά είναι συχνά πολύ μικρά για να αναγνωριστούν με αξιοπιστία.

Σημείωση

Παραδείγματα ανίχνευσης κυκλοφορίας

Τα παραδείγματα διαφορετικών κυκλοφοριακών σεναρίων μπορούν να σας βοηθήσουν να κατανοήσετε ορισμένους από τους περιορισμούς των συστημάτων ανίχνευσης του αυτοκινήτου σας. Τα σενάρια σε πραγματικές συνθήκες είναι συχνά πιο σύνθετα από τα ενδεικτικά ^[1] παραδείγματα σε αυτό το εγχειρίδιο.

Ανίχνευση εκτός οπτικού πεδίου και καθυστερημένη ανίχνευση

Οι διάφορες ζώνες ανίχνευσης γύρω από το αυτοκίνητό σας είναι στατικές, καθεμία με περιορισμένο εύρος και οπτικό πεδίο. Αν κάτι εισέλθει σε μια ζώνη ανίχνευσης υπό μη συνηθισμένη γωνία, με μεγάλη ταχύτητα ή πολύ κοντά στο αυτοκίνητό σας, μπορεί

να προκαλέσει ταχεία αντίδραση. Αυτό μειώνει τα περιθώρια ασφαλείας σε σύγκριση με μια κατάσταση στην οποία ήταν εφικτή η ανίχνευση νωρίτερα.

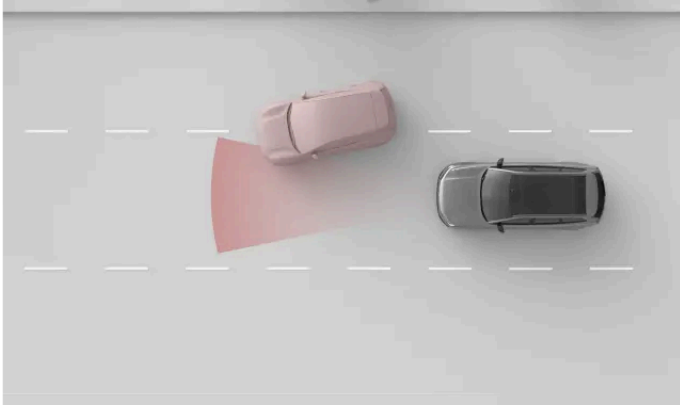

Η ζώνη ανίχνευσης του μπροστινού ραντάρ έχει περιορισμένο πλάτος. Αν ανακόψει την πορεία σας ένα άλλο όχημα, η ανίχνευση μπορεί να γίνει σχετικά αργά με αποτέλεσμα το αυτοκίνητό σας να αντιδράσει ξαφνικά.

Σημαντικό

Θέση στη λωρίδα κυκλοφορίας και μικρά οχήματα

Για την μπροστινή ανίχνευση, το μέσον της λωρίδας είναι πιο ευνοϊκό σε σύγκριση με τα άκρα της. Τα οχήματα μπορούν να περάσουν απαρατήρητα αν δεν καταλαμβάνουν το μέσον της λωρίδας. Ενώ αυτό μπορεί να συμβεί για οποιοδήποτε όχημα, ο κίνδυνος είναι μεγαλύτερος για τα μικρά οχήματα, όπως οι μοτοσικλέτες. Καταλαμβάνουν λιγότερο από το συνολικό πλάτος της λωρίδας και μπορούν να κινούνται περισσότερο εντός της λωρίδας. Δίνετε πάντα ιδιαίτερη προσοχή σε κάθε όχημα που δεν κινείται στο μέσον της λωρίδας.

Σχήμα, μέγεθος και αριθμός αντικειμένων

Η ανίχνευση μπορεί να είναι λιγότερο αξιόπιστη ανάλογα με το σχήμα, το μέγεθος και τον αριθμό των αντικειμένων σε μια ζώνη ανίχνευσης. Ο προσδιορισμός της απόστασης από το πλησιέστερο προπορευόμενο όχημα μπορεί να είναι λιγότερο ακριβής ανάλογα με αυτούς τους παράγοντες, ιδίως αν συνυπάρχουν.

- Τα μικρά αντικείμενα είναι δυσκολότερο να αναγνωριστούν.
- Όσο περισσότερα είναι τα αντικείμενα, τόσο πιο δύσκολη είναι η αναγνώριση μεμονωμένων αντικειμένων.
- Τα αντικείμενα που βρίσκονται σε μικρή απόσταση μεταξύ τους και επικαλύπτονται είναι πιο δύσκολο να αναγνωριστούν.
- Αντικείμενα με ανομοιόμορφα σχήματα, όπως προεξοχές ή μέρη που προεξέχουν, είναι πιο δύσκολο να αναγνωριστούν.

Όταν υπάρχει κάποιο μεγάλο όχημα μπροστά σας, μπορεί να είναι δύσκολη η αναγνώριση ενός μικρότερου οχήματος, π.χ. μιας μοτοσυκλέτας.

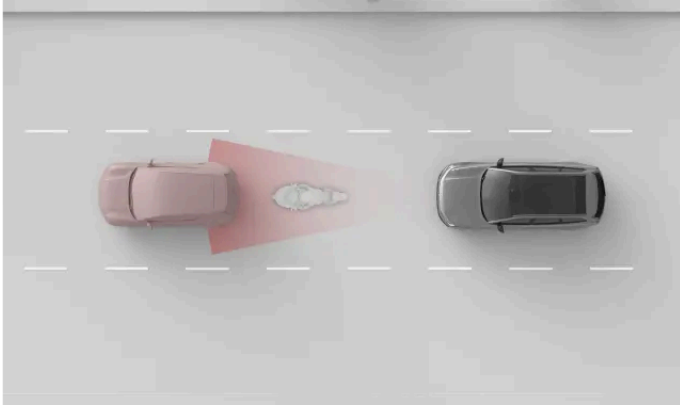

Η μικρότερη μοτοσυκλέτα και το αυτοκίνητο βρίσκονται σε μικρή απόσταση μεταξύ τους και αλληλοεπικαλύπτονται, καθιστώντας την ανίχνευση της μοτοσυκλέτας λιγότερο ακριβή.

! Σημαντικό

Προπορευόμενο τρέιλερ

Σε σύγκριση με πολλά άλλα οχήματα στον δρόμο, η ανίχνευση των τρέιλερ είναι συχνά λιγότερο αξιόπιστη λόγω του σχήματος και του ύψους τους. Αυτό ισχύει ιδίως για τα λεπτά τρέιλερ, τα χαμηλά τρέιλερ και τα τρέιλερ με πολύ ψηλές καρότσες. Αυτού του είδους τα τρέιλερ συχνά δεν έχουν αρκετή επιφάνεια στο ύψος όπου εστιάζουν τα συστήματα μπροστινής ανίχνευσης.

Δρόμος και υποδομές

Οι στροφές στο δρόμο μπορούν να προκαλέσουν σύγχυση στο ραντάρ και να ερμηνεύσει εσφαλμένα την κυκλοφοριακή κατάσταση. Για παράδειγμα, μπορεί να χάσει το ίχνος κάποιου οχήματος ή να αναγνωρίσει εσφαλμένα σε ποια λωρίδα κινείται ένα όχημα μπροστά

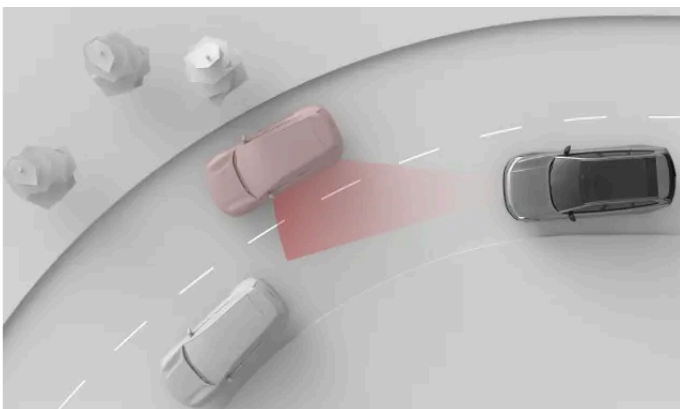

Σε μια στροφή το αυτοκίνητο μπροστά ενδέχεται να βγει από τη ζώνη ανίχνευσης. Επίσης τα αυτοκίνητα στη διπλανή λωρίδα ενδέχεται να εισέλθουν στη ζώνη ανίχνευσης επηρεάζοντας την αντίληψη του αυτοκινήτου για την απόσταση από την κυκλοφορία μπροστά.

 **Σημαντικό**

Κατάσταση του δρόμου και ανωμαλίες

Τόσο τα συνήθη όσο και τα ασυνήθιστα χαρακτηριστικά του δρόμου μπορούν να επηρεάσουν την αποτελεσματικότητα των συστημάτων ανίχνευσης του αυτοκινήτου.

- Οι απότομες στροφές και οι ανωμαλίες του δρόμου μπορεί να επισκιάσουν προσωρινά σημαντικά τμήματα του περιβάλλοντος χώρου του αυτοκινήτου, όπως άλλα οχήματα ή διαγραμμίσεις στο οδόστρωμα.
- Οι μη τυποποιημένες ή ασυνήθιστες οδικές υποδομές ενδέχεται να μην αναγνωρίζονται σωστά από το αυτοκίνητο. Για παράδειγμα, έργα στον δρόμο ή εκτροπές της κυκλοφορίας μπορούν να έχουν αποτέλεσμα αντικρουόμενες ή πολλαπλές σημάσεις στον δρόμο.
- Τα φθαρμένα οδικά σήματα ή πινακίδες ενδέχεται να μην αναγνωρίζονται σωστά.

[1] Οι αναπαραστάσεις των συστημάτων ανίχνευσης και του περιβάλλοντος χώρου του αυτοκινήτου δεν είναι σε κλίμακα.

10.2.1. Θέσεις καμερών, αισθητήρων, ραντάρ και Lidar

Όταν γνωρίζετε τη θέση διαφόρων εξαρτημάτων που χρησιμοποιεί το αυτοκίνητο, για να χαρτογραφήσει το περιβάλλον του, σας βοηθά να τα διατηρείτε καθαρά από βρομιές, εμπόδια και τυχαίες ζημιές.

Πολλές από τις λειτουργίες υποστήριξης οδηγού του αυτοκινήτου σας βασίζονται σε δεδομένα από εξαρτήματα που σαρώνουν και χαρτογραφούν το περιβάλλον του αυτοκινήτου σας, όπως κάμερες, αισθητήρες και μονάδες ραντάρ. Αυτή η ενότητα δεν παρουσιάζει όλα τα εξαρτήματα και τις ακριβείς τοποθεσίες τους αλλά σας δίνει μια γενική ιδέα του που βρίσκονται. Τα σημεία που υποδεικνύονται σε αυτήν την ενότητα είναι ιδιαίτερος σημαντικό να διατηρούνται καθαρά. Ζημιές σε αυτά τα σημεία μπορούν επίσης να επηρεάσουν λειτουργίες που βασίζονται σε εξαρτήματα που βρίσκονται εκεί.

Προειδοποίηση

Τακτικός καθαρισμός

Τα σημεία που βρίσκονται οι κάμερες, οι αισθητήρες και τα ραντάρ στο αυτοκίνητο πρέπει να καθαρίζονται τακτικά, και να μην υπάρχουν ετικέτες, αντικείμενα, βρομιά και άλλα πιθανά εμπόδια σε αυτά τα σημεία. Διαφορετικά, οι λειτουργίες του αυτοκινήτου μπορεί να ανταποκρίνονται με λάθος τρόπο, να μειωθεί η ευαισθησία τους ή να απενεργοποιηθούν.

Χρήση ξέστρου στο παρμπρίζ και το Lidar

Τόσο η περιοχή του παρμπρίζ μπροστά από την μπροστινή κάμερα όσο και το γυάλινο τμήμα στο Lidar έχει το δικό του σύστημα θέρμανσης για το ξεπάγωμα και την απομάκρυνση συσσωρευμένου χιονιού ή πάγου. Μη χρησιμοποιείτε ξέστρο πάγου σε αυτές τις περιοχές, διότι μπορεί να χαράξει τη γυάλινη επιφάνεια. Οι γρατζουνιές ή ζημιά στο τζάμι μπροστά από το παρμπρίζ μπροστά από την κάμερα ή το Lidar μπορεί να επηρεάσουν ή να περιορίσουν τις δυνατότητές τους για ανίχνευση.

Τοποθετημένα αξεσουάρ

Λάβετε υπόψη σας τις επιπτώσεις των τοποθετημένων αξεσουάρ αυτοκινήτου, όπως οι σχάρες οροφής ή τα πρόσθετα εξωτερικά φώτα. Τα ίδια τα αντικείμενα ή το φορτίο που προσθέτετε μπορεί να εμποδίζουν τις κάμερες, τους αισθητήρες ή τα ραντάρ.



- 1 Στο επάνω μέρος του παρμπρίζ, στη μέση, υπάρχει μια κάμερα εμπροσθοπορείας. Το Lidar βρίσκεται ακριβώς πάνω από το παρμπρίζ.
- 2 Οι κάμερες πλευρικής θέασης είναι τοποθετημένες στους εξωτερικούς καθρέπτες, οι οποίοι φιλοξενούν επίσης κάμερες οπισθοπορείας.
- 3 Υπάρχει μια κάμερα και ένα ραντάρ στην περιοχή του εμβλήματος στο μπροστινό μέρος του αυτοκινήτου.

- 4 Στο μπροστινό μέρος του αυτοκινήτου υπάρχει επίσης από ένα ραντάρ σε κάθε γωνία.



- 5 Υπάρχει μια κάμερα οπισθοπορείας στο πίσω μέρος του αυτοκινήτου στο κέντρο.
- 6 Στο πίσω μέρος του αυτοκινήτου υπάρχει επίσης από ένα ραντάρ σε κάθε γωνία.

i Υποδειξη

Εντοπισμός των αισθητήρων στάθμευσης

Υπάρχουν πολλαπλοί αισθητήρες στάθμευσης υπερήχων κατά μήκος του κάτω άκρου του αυτοκινήτου σας. Μπορείτε να εντοπίσετε τις ακριβείς θέσεις τους αναζητώντας τις τάπες τους που μοιάζουν με κουμπιά κατά μήκος του πάνελ του προφυλακτήρα.

! Σημαντικό

Καθαρισμός της περιοχής μπροστά από τα ραντάρ

Αν υπάρχει βρομιά, χιόνι ή πάγος ή αν το αυτοκίνητο υποδειξει ότι κάποιο ραντάρ εμποδίζεται, θα πρέπει να διευθετήσετε το πρόβλημα το συντομότερο δυνατόν. Καθαρίζετε πάντα μια μεγάλη περιοχή γύρω από τα ραντάρ, ώστε να είναι καθαρό ολόκληρο το οπτικό τους πεδίο.

10.2.2. Ανίχνευση κάμερας και περιορισμοί

Οι κάμερες το αυτοκινήτου καταγράφουν γύρω τους με παρόμοιο τρόπο με το ανθρώπινο μάτι. Η σύγκριση είναι χρήσιμη, για να γίνουν κατανοητές οι δυνατότητες και οι περιορισμοί τους.

Οι κάμερες βοηθούν το αυτοκίνητο να αναγνωρίσει συγκεκριμένα αντικείμενα και επιφάνειες που ξεχωρίζουν οπτικά από το φόντο τους. Αυτά περιλαμβάνουν πράγματα όπως οι διαγραμμίσεις του δρόμου, τα οδικά σήματα, οι πεζοί και άλλα οχήματα.

Οι πληροφορίες κάμερας στην προβολή στάθμευσης μπορούν να σας παρέχουν έναν πρόσθετο τρόπο να παρακολουθείτε το περιβάλλον του αυτοκινήτου.

Συνθήκες φωτισμού

Το περιεχόμενο του παρόντος εγχειριδίου αντιπροσωπεύει την κατάσταση του εγχειριδίου χρήσης κατά τη στιγμή της εκτύπωσης και ενδέχεται να μην είναι απόλυτα έγκυρο σε μελλοντικές περιπτώσεις. Για περισσότερες πληροφορίες, ανατρέξτε στην πρώτη σελίδα για να δείτε ολόκληρη τη δήλωση αποποίησης ευθύνης.

Οι κάμερες χρειάζονται φως, για να λειτουργήσουν και επηρεάζονται από τις συνθήκες φωτισμού.

- Οι ισχυρές πηγές φωτός, όπως ο ήλιος, μπορούν να προκαλέσουν λάμψη και αντανάκλασεις που επηρεάζουν αρνητικά την ανίχνευση από την κάμερα.
- Ο χαμηλός φωτισμός μπορεί να επηρεάσει αρνητικά συγκεκριμένους τύπους ανίχνευσης της κάμερας.
- Ορισμένοι τύποι ανίχνευσης απαιτούν συνθήκες χαμηλού φωτισμού. Όταν είναι σκοτεινά, τα φώτα από άλλα οχήματα μπορούν να αναγνωριστούν, καθώς ξεχωρίζουν από το φόντο τους.

Σημαντικό

Ανίχνευση κάμερας στο σκοτάδι

Για να είναι σε θέση το αυτοκίνητο να αναγνωρίζει άλλα οχήματα στο σκοτάδι, τα άλλα οχήματα πρέπει να έχουν αναμμένα τα φώτα πορείας και τα πίσω φώτα τους και να διακρίνονται καθαρά. Ενώ το αυτοκίνητο χρησιμοποιεί και άλλα συστήματα ανίχνευσης, όπως το ραντάρ, ενδέχεται να μην έχει αρκετές πληροφορίες για να αναγνωρίσει με αξιοπιστία τα οχήματα που δεν φαίνονται από τις κάμερες. Αυτό μπορεί να επηρεάσει αρκετές λειτουργίες υποστήριξης οδηγού, όπως οι παρεμβάσεις ασφαλείας, οι προειδοποιήσεις σύγκρουσης και οι λειτουργίες που παρέχουν τήρηση απόστασης.

Ορατότητα

Κακή ορατότητα για τον οδηγό τυπικά σημαίνει κακή ορατότητα για τις κάμερες. Αντικείμενα που διακρίνονται δύσκολα από το ανθρώπινο μάτι μπορεί μερικές φορές να είναι δύσκολο να εντοπιστούν και από τις κάμερες. Σε αυτά μπορεί να συμπεριλαμβάνονται καλά καμουφλαρισμένα αντικείμενα ή αντικείμενα των οποίων το περίγραμμα δεν ξεχωρίζει από το φόντο.

- Ομίχλη, ισχυρή βροχόπτωση, χιόνι ή αμμοθύελλες μπορούν να περιορίσουν σε πολύ μεγάλο βαθμό την ορατότητα κάθε κάμερας.
- Προσέχετε τη σκόνη, το νερό ή το χιόνι στο έδαφος που μπορεί αναταραχθεί και να εκσφενδονιστεί στον αέρα από το αυτοκίνητό σας, από άλλα οχήματα ή από τον αέρα.

Οπτικό πεδίο και εμπόδια

Οι κάμερες βλέπουν στην κατεύθυνση που είναι στραμμένες και μόνο εντός του οπτικού πεδίου τους. Το οπτικό πεδίο διαφέρει για κάθε κάμερα και εξαρτάται από τον σκοπό, για τον οποίο προορίζονται.

Τα εμπόδια περιορίζουν όσα βλέπει η κάμερα. Κάθε κάμερα βλέπει γύρω της από εκεί, όπου είναι τοποθετημένη, και οτιδήποτε εισέρχεται στο οπτικό πεδίο της κρύβει, οτιδήποτε είναι πίσω του. Τα αντικείμενα που βρίσκονται κοντά σε μια κάμερα εμποδίζουν περισσότερο το οπτικό πεδίο της κάμερας σε σχέση με τα αντικείμενα που βρίσκονται πιο μακριά. Αν το αυτοκίνητο ανιχνεύσει ότι μια κάμερα εμποδίζεται, μπορεί να απενεργοποιήσει συγκεκριμένες λειτουργίες που βασίζονται σε αυτήν την κάμερα.

- Βεβαιωθείτε ότι τυχόν τοποθετημένα αξεσουάρ, πρόσθετος εξοπλισμός ή εξωτερικά τοποθετημένο φορτίο δεν εμποδίζουν μέρος του οπτικού πεδίου της κάμερας. Για παράδειγμα, τα φορτία στην οροφή που εξέχουν πολύ μπορεί να εμποδίζουν την κάτοψη για τις κάμερες που είναι στραμμένες μπροστά και πίσω.
- Ρυμουλκούμενα, σχάρες ποδηλάτων ή άλλος εξοπλισμός τοποθετημένος στον κοτσαδόρο μπορεί να εμποδίζει την ορατότητα της πίσω κάμερας.
- Βρομιά, πάγος, χιόνι, σταγόνες νερού και υδρατμοί στον φακό φακούς των καμερών εμποδίζουν την ορατότητά τους σε κάποιον βαθμό. Σε μερικές περιπτώσεις το αυτοκίνητο ενδέχεται να μπορεί να αναγνωρίσει ότι κάτι εμποδίζει και να σας ειδοποιήσει. Ωστόσο, συνιστάται να ελέγχετε τακτικά τις κάμερες και να βεβαιώνετε ότι είναι καθαρές και δεν εμποδίζονται.

Προειδοποίηση

Τακτικός καθαρισμός

Τα σημεία που βρίσκονται οι κάμερες, οι αισθητήρες και τα ραντάρ στο αυτοκίνητο πρέπει να καθαρίζονται τακτικά, και να μην υπάρχουν ετικέτες, αντικείμενα, βρομιά και άλλα πιθανά εμπόδια σε αυτά τα σημεία. Διαφορετικά, οι λειτουργίες του αυτοκινήτου μπορεί να ανταποκρίνονται με λάθος τρόπο, να μειωθεί η ευαισθησία τους ή να απενεργοποιηθούν.

Άλλοι περιορισμοί

Αν οι κάμερες θερμανθούν πολύ, μπορεί να απενεργοποιηθούν προσωρινά, για να προστατευθούν από ζημιά. Αυτό μπορεί να συμβεί κατά την εκκίνηση του αυτοκινήτου μετά από στάθμευση σε υψηλές θερμοκρασίες σε συνδυασμό με την έκθεση της κάμερας απευθείας στο φως του ήλιου. Η κάμερα μπορεί να είναι διαθέσιμη ξανά, μόλις ψυχθεί επαρκώς.

Σημαντικό

Ζημιά στο παρμπρίζ

Ζημιά στο παρμπρίζ στην περιοχή της κάμερας, συμπεριλαμβανομένων μικρών θραυσμάτων, γρατσουνιών ή ρωγμών, μπορεί να επηρεάσει αρνητικά την απόδοση της κάμερας και των λειτουργιών που την χρησιμοποιούν. Αυτό μπορεί να προκαλέσει μειωμένη λειτουργικότητα, αναξιόπιστη απόκριση από το αυτοκίνητο και απενεργοποίηση λειτουργιών. Αν προκύψει ζημιά, ακολουθήστε τις ξεχωριστές συστάσεις σε αυτό το εγχειρίδιο για την αντιμετώπιση ζημιάς στο παρμπρίζ.

Βαθμονόμηση κάμερας

Αν αντικατασταθούν οι κάμερες του αυτοκινήτου σας ή οποιοδήποτε από τα περιφερειακά εξαρτήματα, όπως το παρμπρίζ, οι εξωτερικοί καθρέπτες ή ο μπροστινός προφυλακτήρας, οι κάμερες ενδέχεται να χρειαστούν λίγο χρόνο για να επαναβαθμονομηθούν. Αυτό μπορεί να έχει ως αποτέλεσμα να μην είναι διαθέσιμες ορισμένες λειτουργίες υποστήριξης του οδηγού για ένα μικρό χρονικό διάστημα μετά το σέρβις του αυτοκινήτου. Μπορείτε να βρείτε μηνύματα σχετικά ότι η βαθμονόμηση της κάμερας βρίσκεται σε εξέλιξη στην οθόνη του οδηγού.

10.2.3. Ανίχνευση Lidar και περιορισμοί

Το σύστημα Lidar χρησιμοποιεί κύματα υπέρυθρου φωτός για να συλλέξει πληροφορίες σχετικά με το περιβάλλον του αυτοκινήτου. Μπορεί να αναγνωρίζει την απόσταση μέχρι διάφορα αντικείμενα και ορισμένες παραμέτρους της κίνησής τους ή την όψη τους. Είναι σημαντικό το σύστημα Lidar να μην εμποδίζεται.

Το Lidar βρίσκεται πάνω από το παρμπρίζ του αυτοκινήτου σας και είναι στραμμένο προς τα κάτω. Συλλέγει πληροφορίες για το περιβάλλον σας, οι οποίες μπορούν να χρησιμοποιηθούν από διάφορες λειτουργίες υποστήριξης του οδηγού στο αυτοκίνητό σας. Τα κύματα υπέρυθρου φωτός ^[1] εκπέμπονται συνεχώς, και επιστρέφουν αν συναντήσουν κάποιο αντικείμενο στη διαδρομή τους. Για παράδειγμα, το αυτοκίνητο μπορεί να υπολογίσει τη θέση και την εμφάνιση του αντικειμένου καθώς τα φωτεινά κύματα επιστρέφουν.

Το Lidar δεν επηρεάζεται από τις συνθήκες φωτισμού και λειτουργεί το ίδιο καλά είτε σε ηλιόλουστη μέρα είτε σε απόλυτο σκοτάδι. Ωστόσο, σε δύσκολες καιρικές συνθήκες, όπως έντονη βροχή, χιονόπτωση, ομίχλη ή πολύ υψηλές θερμοκρασίες, η ικανότητα ανίχνευσης του Lidar μπορεί να είναι περιορισμένη.

Σημαντικό

Χρησιμοποιήστε υπεύθυνα

Το Lidar και τα συστήματα που μπορούν να βασιστούν σε αυτό λειτουργούν συμπληρωματικά των πρακτικών ασφαλούς οδήγησης. Δεν μειώνουν, ούτε υποκαθιστούν την ανάγκη ο οδηγός να παραμένει προσεκτικός και συγκεντρωμένος στην ασφαλή οδήγηση.

Οπτικό πεδίο και εμπόδια

Αντικείμενα στο οπτικό πεδίο κρύβουν οτιδήποτε βρίσκεται πίσω από αυτά. Όσο πιο κοντά στο Lidar βρίσκεται κάτι, τόσο περισσότερο εμποδίζει το οπτικό πεδίο του Lidar.

- Αν το Lidar εμποδίζεται, ορισμένες λειτουργίες ενδέχεται να καταστούν λιγότερο αποτελεσματικές ή να μην αποκρίνονται σωστά.
- Αν το αυτοκίνητο ανιχνεύσει ότι το Lidar εμποδίζεται, ενδέχεται να απενεργοποιήσει συγκεκριμένες λειτουργίες.
- Μην τοποθετείτε και μην στερεώνετε οτιδήποτε μπροστά ή κοντά στο Lidar του αυτοκινήτου. Συμπεριλαμβάνονται τα αυτοκόλλητα, οι επενδύσεις αυτοκινήτων και η κολλητική ταινία.
- Οποιαδήποτε ζημιά στο γυαλί μπροστά από το Lidar μπορεί να επηρεάσει την απόδοσή του. Απευθυνθείτε σε ένα σημείο σέρβις για επισκευές αν υπάρχει ζημιά κοντά στο Lidar.^[2]
- Βεβαιωθείτε ότι το Lidar δεν εμποδίζεται από τοποθετημένα αξεσουάρ, πρόσθετο εξοπλισμό ή φορτίο στοιβαγμένο εξωτερικά.
- Το Lidar είναι ευαίσθητο σε βρομιά, πάγο ή χιόνι που συσσωρεύεται μπροστά του. Αυτό επηρεάζει τα κύματα φωτός και μπορεί να μειώσει την ικανότητα του Lidar να ανιχνεύει αντικείμενα. Το αυτοκίνητο δεν μπορεί να διαπιστώσει ότι το Lidar εμποδίζεται. Σε περιπτώσεις που ανιχνευτεί κάτι τέτοιο, το αυτοκίνητο το ανακοινώνει μέσω ειδοποιήσεων στις οθόνες. Ωστόσο, συνιστάται να ελέγχετε τακτικά το Lidar και να βεβαιώνετε ότι οι περιοχές γύρω από αυτό είναι καθαρές και δεν εμποδίζεται.

Προειδοποίηση

Τακτικός καθαρισμός

Τα σημεία που βρίσκεται οι κάμερες, οι αισθητήρες, το Lidar και τα ραντάρ στο αυτοκίνητο πρέπει να καθαρίζονται τακτικά, και να μην υπάρχουν ετικέτες, αντικείμενα, βρομιά και άλλα πιθανά εμπόδια σε αυτά τα σημεία. Διαφορετικά, οι λειτουργίες του αυτοκινήτου μπορεί να ανταποκρίνονται με λάθος τρόπο, να μειωθεί η ευαισθησία τους ή να απενεργοποιηθούν.

Καθαρισμός του Lidar με ξέστρο

Το γυαλί του Lidar έχει τη δική του λειτουργία θέρμανσης για το ξεπάγωμα και την απομάκρυνση συσσωρευμένου χιονιού ή πάγου. Μην χρησιμοποιείτε ξέστρο πάγου σε αυτή την περιοχή, διότι μπορεί να χαράξει τη γυάλινη επιφάνεια. Οι γρατσουνιές ή η ζημιά στο γυαλί στο Lidar μπορεί να επηρεάσουν ή να περιορίσουν τις δυνατότητές του για ανίχνευση.

^[1] Φωτόνια

^[2] Η Volvo συνιστά ένα εξουσιοδοτημένο συνεργείο της Volvo για όλες τις ανάγκες σέρβις και επισκευής.

10.2.4. Ανίχνευση ραντάρ και περιορισμοί

Τα ραντάρ χρησιμοποιούν ραδιοκύματα για να συλλέγουν πληροφορίες σχετικά με τον περιβάλλοντα χώρο του αυτοκινήτου. Μπορούν να αναγνωρίζουν την απόσταση μέχρι διάφορα αντικείμενα και ορισμένες παραμέτρους της κίνησής τους. Είναι σημαντικό να μην εμποδίζονται τα ραντάρ.

Υπάρχουν πολλά ραντάρ που στοχεύουν σε διαφορετικές κατευθύνσεις, για να συλλέγουν πληροφορίες σχετικά με το περιβάλλον του αυτοκινήτου. Αυτές οι πληροφορίες χρησιμοποιούνται πρωταρχικά από τις λειτουργίες υποστήριξης οδηγού στο αυτοκίνητο. Τα ραδιοκύματα εκπέμπονται συνεχώς και επιστρέφουν, αν συναντήσουν κάποιο αντικείμενο στη διαδρομή τους. Καθώς τα ραδιοκύματα επιστρέφουν, το αυτοκίνητο μπορεί να υπολογίσει για παράδειγμα τη θέση και την κίνηση του αντικειμένου.

Τα ραντάρ δεν επηρεάζονται από τις συνθήκες φωτισμού και λειτουργούν το ίδιο καλά είτε σε ηλιόλουστη μέρα είτε σε απόλυτο σκοτάδι.

Σημαντικό

Χρησιμοποιήστε υπεύθυνα

Τα ραντάρ και οι λειτουργίες που βασίζονται σε αυτά είναι συμπληρώματα στις πρακτικές ασφαλούς οδήγησης. Δεν μειώνουν, ούτε υποκαθιστούν την ανάγκη ο οδηγός να παραμένει προσεκτικός και συγκεντρωμένος στην ασφαλή οδήγηση.

Ζώνη ανίχνευσης και οπτικό πεδίο

Κάθε ραντάρ στο αυτοκίνητο έχει τη δική του ζώνη ανίχνευσης. Η ζώνη περιορίζεται από το οπτικό πεδίο του ραντάρ και την εμπέλειά του.

Αντικείμενα στο οπτικό πεδίο κρύβουν οτιδήποτε βρίσκεται πίσω από αυτά. Όσο πιο κοντά στο ραντάρ βρίσκεται κάτι, τόσο περισσότερο εμποδίζει το οπτικό πεδίο του ραντάρ

- Αν ένα ραντάρ εμποδίζεται, ορισμένες λειτουργίες ενδέχεται να καταστούν λιγότερο αποτελεσματικές ή να αποκρίνονται εσφαλμένα.
- Αν το αυτοκίνητο ανιχνεύσει ότι κάποιο ραντάρ εμποδίζεται, ενδέχεται να απενεργοποιήσει συγκεκριμένες λειτουργίες.
- Μην τοποθετείτε ή μην στερεώνετε οτιδήποτε μπροστά ή κοντά στα ραντάρ του αυτοκινήτου. Συμπεριλαμβάνονται τα αυτοκόλλητα, οι επενδύσεις αυτοκινήτων και η κολλητική ταινία.
- Η ζημιά στο χρώμα μπροστά από κάποιο ραντάρ μπορεί να επηρεάσει την απόδοσή του. Απευθυνθείτε σε ένα σημείο σέρβις για επισκευές αν υπάρχει ζημιά κοντά στα ραντάρ.^[1]
- Βεβαιωθείτε ότι τυχόν τοποθετημένα αξεσουάρ, πρόσθετος εξοπλισμός ή εξωτερικά αποθηκευμένο φορτίο δεν εμποδίζουν τα ραντάρ του αυτοκινήτου.
- Ρυμουλκούμενα, σχάρες ποδηλάτων ή άλλος εξοπλισμός που τοποθετείται στον κοτσαδόρο μπορούν να εμποδίζουν το ραντάρ καθιστώντας το αυτό και συγκεκριμένες λειτουργίες μη διαθέσιμα.
- Τα ραντάρ είναι ευπαθή όταν μπροστά τους συσσωρεύεται βρομιά, πάγος ή χιόνι. Αυτό επηρεάζει τα ραδιοκύματα και μπορεί να μειώσει την ικανότητα του ραντάρ να ανιχνεύει αντικείμενα. Το αυτοκίνητο δεν μπορεί να διαπιστώσει ότι τα ραντάρ εμποδίζονται. Σε περιπτώσεις που ανιχνευτεί κάτι τέτοιο, το αυτοκίνητο το ανακοινώνει μέσω ειδοποιήσεων στις οθόνες. Ωστόσο, συνιστάται να ελέγχετε τακτικά τα ραντάρ και να βεβαιώνετε ότι οι περιοχές γύρω από αυτά είναι καθαρές και δεν εμποδίζονται.

Προειδοποίηση

Τακτικός καθαρισμός

Τα σημεία που βρίσκονται οι κάμερες, οι αισθητήρες και τα ραντάρ στο αυτοκίνητο πρέπει να καθαρίζονται τακτικά, και να μην υπάρχουν ετικέτες, αντικείμενα, βρομιά και άλλα πιθανά εμπόδια σε αυτά τα σημεία. Διαφορετικά, οι λειτουργίες του αυτοκινήτου μπορεί να ανταποκρίνονται με λάθος τρόπο, να μειωθεί η ευαισθησία τους ή να απενεργοποιηθούν.

Άλλες συνθήκες και περιορισμοί

Άλλες πηγές ραντάρ μπορούν να προκαλέσουν παρεμβολές και να μειώσουν την αποτελεσματικότητα των ραντάρ του αυτοκινήτου σας.

[1] Η Volvo συνιστά ένα εξουσιοδοτημένο συνεργείο της Volvo για όλες τις ανάγκες σέρβις και επισκευής.

10.2.5. Ανίχνευση και περιορισμοί αισθητήρα στάθμευσης

Οι αισθητήρες στάθμευσης με υπερήχους επιτρέπουν στο αυτοκίνητο να ανιχνεύσει αντικείμενα και την απόστασή τους από το αυτοκίνητο. Λειτουργούν με σχετικά μικρή εμβέλεια κατά τη διάρκεια αργών ελιγμών και με στενά περιθώρια, όπως κατά τη στάθμευση.

Οι αισθητήρες υπερήχων χρησιμοποιούν ηχητικά κύματα για να ανιχνεύσουν εμπόδια κοντά στο αυτοκίνητο. Λειτουργούν εκπέμποντας παλμούς υπερήχων που επιστρέφουν στον αισθητήρα, όταν συναντήσουν κάποιο αντικείμενο ή εμπόδιο. Αυτό επιτρέπει στο αυτοκίνητο να υπολογίζει την απόσταση από τα εμπόδια προς την κατεύθυνση που ανιχνεύονται.

Οι πληροφορίες από αυτούς τους αισθητήρες είναι διαθέσιμες μόνο σε χαμηλές ταχύτητες. Παρέχουν πληροφορίες απόστασης όταν στην οθόνη εμφανίζεται η προβολή στάθμευσης.

Σημαντικό

Χρησιμοποιήστε υπεύθυνα

Οι αισθητήρες στάθμευσης με υπερήχους και οι λειτουργίες τους συνεπικουρούν τις πρακτικές ασφαλούς οδήγησης. Δεν μειώνουν, ούτε υποκαθιστούν την ανάγκη ο οδηγός να έχει συνεχώς επίγνωση του χώρου γύρω από το αυτοκίνητο και συγκεντρωμένος στην ασφαλή οδήγηση.

Εμβέλεια ανίχνευσης

Οι αισθητήρες υπερήχων βρίσκονται συνήθως σχετικά χαμηλά στον προφυλακτήρα.

- Τα εμπόδια των οποίων τα σηρίγματα βρίσκονται εκτός της ζώνης ανίχνευσης μπορεί να μην ανιχνευτούν. Τέτοια εμπόδια είναι αντικείμενα που αιωρούνται από ψηλά ή που εκτείνονται πολύ μακριά από το στήριγμά τους στο έδαφος, όπως ορισμένα στηθαία και πύλες.

Παρεμπόδιση αισθητήρων

Το περιεχόμενο του παρόντος εγχειριδίου αντιπροσωπεύει την κατάσταση του εγχειριδίου χρήσης κατά τη στιγμή της εκτύπωσης και ενδέχεται να μην είναι απόλυτα έγκυρο σε μελλοντικές περιπτώσεις. Για περισσότερες πληροφορίες, ανατρέξτε στην πρώτη σελίδα για να δείτε ολόκληρη τη δήλωση αποποίησης ευθύνης.

Οι αισθητήρες υπερήχων μπορεί να εμποδίζονται, με αποτέλεσμα η ανίχνευση της απόστασης και των εμποδίων είναι μειωμένη ή μη διαθέσιμη. Για να αποφύγετε το ενδεχόμενο οι αισθητήρες να εμποδίζονται ή για να κατανοήσετε καλύτερα πότε μπορεί να μην είναι διαθέσιμοι, λάβετε υπόψη σας τα εξής:

- Αν ένας αισθητήρας εμποδίζεται, ορισμένες λειτουργίες ενδέχεται να είναι λιγότερο αποτελεσματικές ή να μην αντιδρούν σωστά.
- Σε περίπτωση ισχυρής βροχής ή χιονόπτωσης, η ανίχνευση μπορεί να μην είναι αξιόπιστη και οι λειτουργίες που βασίζονται στους αισθητήρες υπερήχων να μην είναι διαθέσιμες.
- Αν το αυτοκίνητο ανιχνεύσει ότι κάποιος αισθητήρας εμποδίζεται, ενδέχεται να απενεργοποιήσει συγκεκριμένες λειτουργίες.
- Μην τοποθετείτε και μην στερεώνετε τίποτα μπροστά ή κοντά στους αισθητήρες του αυτοκινήτου. Συμπεριλαμβάνονται τα αυτοκόλλητα, οι επενδύσεις αυτοκινήτων και η κολλητική ταινία.
- Οι ζημιές στα σημεία του αμαξώματος που βρίσκονται οι αισθητήρες μπορεί να επηρεάσουν την απόδοση των αισθητήρων. Απευθυνθείτε σε ένα σημείο σέρβις για επισκευές αν υπάρχει οποιαδήποτε ζημιά στα σημεία που βρίσκονται οι αισθητήρες. [\[1\]](#)
- Βεβαιωθείτε ότι οι αισθητήρες του αυτοκινήτου δεν εμποδίζονται από τοποθετημένα αξεσουάρ, πρόσθετο εξοπλισμό ή φορτίο στοιβαγμένο εξωτερικά.
- Το τρέιλερ, οι βάσεις ποδηλάτων ή άλλος εξοπλισμός που τοποθετείται στον κοτσαδόρο μπορεί να εμποδίζει τους αισθητήρες, με αποτέλεσμα η ανίχνευση και άλλες λειτουργίες να μην είναι διαθέσιμες.
- Οι αισθητήρες υπερήχων είναι ευπαθείς όταν μπροστά τους συσσωρεύεται βρομιά, πάγος ή χιόνι. Αυτό μπορεί να μειώσει την ικανότητά τους να ανιχνεύουν αντικείμενα. Το αυτοκίνητο δεν μπορεί να διαπιστώσει ότι οι αισθητήρες στάθμευσης εμποδίζονται. Σε περιπτώσεις που ανιχνευτεί κάτι τέτοιο, το αυτοκίνητο το ανακοινώνει μέσω ειδοποιήσεων στην οθόνη. Ωστόσο, συνιστάται να ελέγχετε τακτικά τα σημεία που βρίσκονται οι αισθητήρες και να βεβαιώνετε ότι οι περιοχές γύρω από τους αισθητήρες είναι καθαρές και χωρίς εμπόδια.

Προειδοποίηση

Τακτικός καθαρισμός

Τα σημεία που βρίσκονται οι κάμερες, οι αισθητήρες, το Lidar και τα ραντάρ στο αυτοκίνητο πρέπει να καθαρίζονται τακτικά, και να μην υπάρχουν ετικέτες, αντικείμενα, βρομιά και άλλα πιθανά εμπόδια σε αυτά τα σημεία. Διαφορετικά, οι λειτουργίες του αυτοκινήτου μπορεί να ανταποκρίνονται με λάθος τρόπο, να μειωθεί η ευαισθησία τους ή να απενεργοποιηθούν.

^[1] Η Volvo συνιστά ένα εξουσιοδοτημένο συνεργείο της Volvo για όλες τις ανάγκες σέρβις και επισκευής.

10.3. Ανίχνευση συμπεριφοράς οδηγού

Ορισμένες πτυχές της συμπεριφοράς του οδηγού βρίσκονται υπό τη συνεχή επιτήρηση του αυτοκινήτου. Αυτό είναι σημαντικό για αρκετές λειτουργίες υποστήριξης του οδηγού.

Η ανίχνευση της συμπεριφοράς του οδηγού χρησιμοποιείται για να εξακριβωθεί ότι πληρούνται συγκεκριμένες συνθήκες όταν οδηγείτε και όταν χρησιμοποιείτε συγκεκριμένες λειτουργίες. Δύο κάμερες, μία τοποθετημένη δίπλα στην οθόνη του οδηγού και μία ακριβώς πάνω από την κεντρική οθόνη, επιτηρούν συνεχώς τη συμπεριφορά του οδηγού χωρίς να την καταγράφουν. Οι πληροφορίες από αυτό το σύστημα χρησιμοποιούνται από διάφορες λειτουργίες υποστήριξης του οδηγού.

Το περιεχόμενο του παρόντος εγχειριδίου αντιπροσωπεύει την κατάσταση του εγχειριδίου χρήσης κατά τη στιγμή της εκτύπωσης και ενδέχεται να μην είναι απόλυτα έγκυρο σε μελλοντικές περιπτώσεις. Για περισσότερες πληροφορίες, ανατρέξτε στην πρώτη σελίδα για να δείτε ολόκληρη τη δήλωση αποποίησης ευθύνης.

Παρακολουθούνται διάφορες πτυχές της συμπεριφοράς του οδηγού, μεταξύ άλλων:

- Η στάση του κεφαλιού και του σώματος
- Η κίνηση και η εστίαση των ματιών
- Σημάδια κούρασης ή κόπωσης

Ένας από τους σημαντικούς ελέγχους του συστήματος παρακολούθησης είναι αν τα χέρια του οδηγού βρίσκονται στο τιμόνι κατά την οδήγηση.

Σημείωση

Σύστημα κατανόησης του οδηγού

Εκτός από την παρακολούθηση της προσοχής του οδηγού, το αυτοκίνητο παρακολουθεί και ορισμένες άλλες παραμέτρους της οδήγησης. Ελέγχει επίσης αν οι πόρτες παραμένουν κλειστές και οι ζώνες ασφαλείας προσδεδεμένες κατά την οδήγηση. Τα επιμέρους σημεία ανίχνευσης συνδυάζονται προκειμένου το σύστημα να κατανοήσει καλύτερα τη συγκέντρωση, την προσοχή και τη συμπεριφορά του οδηγού.

Οι πληροφορίες από το σύστημα ανίχνευσης συμπεριφοράς συνδυάζονται για να προσδιοριστεί κατά πόσον η προσοχή του οδηγού είναι επικεντρωμένη στην οδήγηση. Σε αυτό συμπεριλαμβάνεται η παρακολούθηση της κυκλοφορίας και του περιβάλλοντος χώρου, καθώς και η προσοχή και η εγρήγορση του οδηγού. Το σύστημα ανίχνευσης μπορεί να εμφανίσει ειδοποιήσεις στην οθόνη του οδηγού.

Αξιόπιστα χαρακτηριστικά και λειτουργίες

Το σύστημα ανίχνευσης συμπεριφοράς οδηγού παρακολουθεί τη συμπεριφορά του οδηγού για να αποφασίσει αν ο χειρισμός του αυτοκινήτου γίνεται με ασφάλεια. Αν το σύστημα εμποδίζεται ή ανιχνεύσει πλημμελή χρήση από τον οδηγό, μπορεί να ενεργοποιήσει ένα σήμα από διάφορα άλλα χαρακτηριστικά ή λειτουργίες του αυτοκινήτου.

Τα χαρακτηριστικά που επηρεάζονται από το σύστημα ανίχνευσης συμπεριφοράς οδηγού περιλαμβάνουν τα εξής:

Driver Alert	Το σύστημα Driver Alert μπορεί να σας ειδοποιήσει αν φαίνεστε κουρασμένοι, αφηρημένοι ή μη συγκεντρωμένοι.
Υποβοήθηση στάσης έκτακτης ανάγκης	Σε περιπτώσεις όπου ο/η οδηγός δεν είναι σε θέση να συνεχίσει να οδηγεί, το αυτοκίνητο μπορεί να έρθει σε στάση ελεγχόμενα για να μειώσει τον κίνδυνο σύγκρουσης.
Adaptive cruise control	Το Adaptive cruise control μπορεί να απενεργοποιηθεί αν φαίνεστε αφηρημένος/η ή δεν ανταποκρίνεστε στις υποδείξεις να κρατήσετε τα χέρια σας στο τιμόνι.

Συνθήκες και περιορισμοί

Το σύστημα ανίχνευσης συμπεριφοράς οδηγού βασίζεται σε κάμερες για την ανίχνευση και τον εντοπισμό. Αν και το σύστημα είναι προηγμένο, οι κάμερες έχουν περιορισμούς που σχετίζονται με την ορατότητα και μπορούν να επηρεάσουν τις δυνατότητες ανίχνευσης του συστήματος. Διαβάστε την ξεχωριστή ενότητα για τις προϋποθέσεις και τους περιορισμούς για τις κάμερες του αυτοκινήτου σας, για να κατανοήσετε πώς επηρεάζονται οι λειτουργίες που βασίζονται στην ανίχνευση της κάμερας.

- Για την ανίχνευση της προσοχής, το πρόσωπο του οδηγού πρέπει να διακρίνεται καθαρά.
 - Αν υπάρχουν αντικείμενα που δεν είναι στοιβαγμένα κατάλληλα, καθώς και σκόνη και βρομιά στον φακό της κάμερας, ο οδηγός μπορεί να μη διακρίνεται καλά. Διατηρείτε τον χώρο του οδηγού καθαρό και σε τάξη.
 - Ορισμένα ρούχα και αξεσουάρ μπορεί να κρύβουν μέρη του προσώπου του οδηγού, όπως τα μάτια, που πρέπει να είναι ορατά για την ανίχνευση προσοχής.
- Αν υπάρχει βρομιά μπροστά από τις κάμερες, η ικανότητα ανίχνευσής τους μπορεί να επηρεαστεί αρνητικά.

Το περιεχόμενο του παρόντος εγχειριδίου αντιπροσωπεύει την κατάσταση του εγχειριδίου χρήσης κατά τη στιγμή της εκτύπωσης και ενδέχεται να μην είναι απόλυτα έγκυρο σε μελλοντικές περιπτώσεις. Για περισσότερες πληροφορίες, ανατρέξτε στην πρώτη σελίδα για να δείτε ολόκληρη τη δήλωση αποποίησης ευθύνης.

- Ορισμένες συνθήκες μπορούν να επηρεάσουν την ικανότητα του αυτοκινήτου σας να αξιολογήσει την οδήγηση και τους ελιγμούς σας. Αυτό με τη σειρά του επηρεάζει το πόσο καλά μπορεί να διακρίνει τα σημάδια ότι ο οδηγός είναι αφηρημένος ή κουρασμένος.
 - Οι λειτουργίες που βοηθούν στην τοποθέτηση στη λωρίδα μπορούν κάποιες φορές να αντισταθμίζουν ελιγμούς που αλλιώς θα υποδείκνυαν έλλειψη συγκέντρωσης του οδηγού. Αυτό κάνει δυσκολότερη την αναγνώριση σημαδιών έλλειψης συγκέντρωσης σε σύγκριση με την οδήγηση χωρίς υποβοήθηση.
 - Συνθήκες όπως οι δυνατοί άνεμοι ή ανώμαλα οδοστρώματα μπορούν να επηρεάσουν την οδήγηση με τρόπο παρόμοιο με την έλλειψη συγκέντρωσης του οδηγού. Αυτό μπορεί πιθανώς να προκαλέσει προειδοποιήσεις παρά το γεγονός ότι ο οδηγός πίσω από το τιμόνι είναι απολύτως συγκεντρωμένος.

Σημαντικό

Επιπτώσεις στο σύστημα

Μην καλύπτετε τις κάμερες. Οι κάμερες μπορεί να καλυφθούν πλήρως ή εν μέρει από αντικείμενα που κρέμονται ή τοποθετούνται πάνω ή γύρω από την οθόνη οδηγού ή την κεντρική οθόνη. Αντικείμενα που είναι τοποθετημένα στο ταμπλό μπορεί να πέσουν ή να τοποθετηθούν με λάθος τρόπο, με αποτέλεσμα να καλύπτουν αυτά που προβάλλουν οι κάμερες. Αν οι κάμερες καλυφθούν ή σκεπαστούν, το αυτοκίνητό σας μπορεί να σας ειδοποιήσει με ένα μήνυμα στην οθόνη οδηγού.

Μην προσπαθήσετε σκόπιμα να ξεγελάσετε το σύστημα ανίχνευσης συμπεριφοράς οδηγού. Ο ρόλος του συστήματος είναι να διατηρεί την οδήγηση όσο το δυνατόν πιο ασφαλή. Περιορίζοντας την ικανότητα του συστήματος να ανιχνεύσει μια επικίνδυνη κατάσταση, περιορίζετε επίσης την ικανότητά του να εφαρμόσει μια παρέμβαση ασφαλείας.

10.4. Προειδοποιήσεις και παρεμβάσεις ασφαλείας

Το αυτοκίνητό σας διαθέτει λειτουργίες που βοηθούν άμεσα ή έμμεσα στην πρόληψη συγκρούσεων. Αν το αυτοκίνητό σας ανιχνεύσει μια επικίνδυνη κυκλοφοριακή κατάσταση, μπορεί να παρέμβει προειδοποιώντας τον οδηγό ή πραγματοποιώντας έναν ελιγμό αποφυγής.

Η ασφαλής οδήγηση ξεκινά με τις ορθές πρακτικές χρήσης. Ως πρόσθετο επίπεδο προστασίας από συμβάντα το αυτοκίνητό σας μπορεί να σας προειδοποιήσει, αν ανιχνεύσει μια κατάσταση που απαιτεί την άμεση προσοχή σας ή ενέργεια. Εκτός από την ενημέρωση του οδηγού μέσω προειδοποιήσεων, το αυτοκίνητο μπορεί να παρέμβει στρίβοντας το τιμόνι και φρενάροντας για να αποφευχθεί ή να μετριαστεί μια σύγκρουση.

Οι λειτουργίες που έχουν σχεδιαστεί να παρέχουν προειδοποιήσεις ή να πραγματοποιούν παρεμβάσεις με διάφορους τρόπους περιλαμβάνουν:

- Προειδοποιήσεις σύγκρουσης και μετριάσμός
- Επιτήρηση τυφλών σημείων
- Σύστημα διατήρησης στη λωρίδα
- Ειδοποιήσεις για προσοχή και εγρήγορση του οδηγού^[1]
- Υποβοήθηση στάσης έκτακτης ανάγκης
- Ειδοποιήσεις για διερχόμενη κυκλοφορία πίσω από το αυτοκίνητο κατά την κίνηση με όπισθεν^[2]
- Αυτόματο φρενάρισμα κατά την κίνηση με όπισθεν^[3]

Το περιεχόμενο του παρόντος εγχειριδίου αντιπροσωπεύει την κατάσταση του εγχειριδίου χρήσης κατά τη στιγμή της εκτύπωσης και ενδέχεται να μην είναι απόλυτα έγκυρο σε μελλοντικές περιπτώσεις. Για περισσότερες πληροφορίες, ανατρέξτε στην πρώτη σελίδα για να δείτε ολόκληρη τη δήλωση αποποίησης ευθύνης.

Τι είναι οι παρεμβάσεις ασφαλείας;

Οι παρεμβάσεις ασφαλείας είναι οι αντιδράσεις του αυτοκινήτου σε καταστάσεις στις οποίες εντοπίζει υψηλό ή άμεσο κίνδυνο σύγκρουσης. Υπάρχει δυνατότητα προειδοποιήσεων για να ειδοποιηθεί ο/η οδηγός για τους κινδύνους ώστε να μπορέσει να αναλάβει δράση, ωστόσο το αυτοκίνητο μπορεί επίσης να πραγματοποιεί ελιγμούς οδήγησης ή πέδησης έκτακτης ανάγκης ανάλογα με την κατάσταση. Κάποιες προειδοποιήσεις και παρεμβάσεις είναι πάντοτε ενεργοποιημένες, ενώ άλλες αποτελούν μέρος λειτουργιών που ενδέχεται να μπορείτε να προσαρμόσετε ή να επιλέξετε να ενεργοποιήσετε ή να απενεργοποιήσετε.

Παρεμβάσεις ασφαλείας για την αποφυγή συγκρούσεων

Όταν το αυτοκίνητο αναγνωρίσει έναν κίνδυνο σύγκρουσης, αντιδρά σύμφωνα με τον βαθμό επείγουσας ανάγκης. Μπορεί να αναγνωρίσει πεζούς, ποδηλάτες, και οχήματα που πλησιάζουν ή βρίσκονται στην πορεία στην οποία κινείστε. Πολλοί παράγοντες μπορούν να επηρεάσουν πόσο έγκαιρα και αποτελεσματικά μπορεί το αυτοκίνητο να ανιχνεύσει τον κίνδυνο ενός περιστατικού. Υπάρχουν καταστάσεις που είναι πέραν των δυνατοτήτων του αυτοκινήτου και αυτός είναι ο λόγος για τον οποίο οι πρακτικές ασφαλούς οδήγησης είναι σημαντικές.

Αν το αυτοκίνητο αναγνωρίσει έναν αυξανόμενο κίνδυνο σύγκρουσης, οι ειδοποιήσεις μπορούν να κλιμακωθούν σε ελιγμούς αποφυγής από το αυτοκίνητο. Αν εμφανιστεί μια απειλή ξαφνικά, το αυτοκίνητο μπορεί να πραγματοποιήσει αμέσως ελιγμούς αποφυγής.

Προειδοποιήσεις σύγκρουσης	Όταν το αυτοκίνητο αναγνωρίσει ότι υπάρχει κίνδυνος σύγκρουσης, το πρώτο βήμα είναι να τραβήξει την προσοχή του οδηγού. Το αυτοκίνητο μπορεί να σας προειδοποιήσει οπτικά, με ήχο ή με παλμούς στη ζώνη κατά την πέδηση.
Ελιγμοί πέδησης	Αν το αυτοκίνητο διαπιστώσει ότι απαιτείται άμεση ενέργεια, μπορεί να φρενάρει ανεξάρτητα από τις ενέργειες του οδηγού. Αυτό μπορεί να συμβεί ταυτόχρονα με έναν ελιγμό διεύθυνσης. Το ποσοστό που φρενάρει το αυτοκίνητο κατά την παρέμβαση εξαρτάται από την κατάσταση. Ένα εμπόδιο που εμφανίζεται ξαφνικά ακριβώς μπροστά από το αυτοκίνητο ενδέχεται να προκαλέσει πλήρη εφαρμογή των φρένων, ενώ μια άλλη κατάσταση μπορεί να απαιτεί ηπιότερη πέδηση για να αποφευχθεί μια πιθανή σύγκρουση.
Ελιγμοί διεύθυνσης	Αν το αυτοκίνητο διαπιστώσει ότι απαιτείται άμεση ενέργεια, μπορεί να διευθύνει το όχημα ανεξάρτητα από τις ενέργειες του οδηγού. Αυτό μπορεί να συμβεί ταυτόχρονα με έναν ελιγμό πέδησης.

Στην οθόνη του οδηγού εμφανίζονται μηνύματα σχετικά με τις εκτελούμενες παρεμβάσεις ασφαλείας.

Σημείωση

Παρακάμψη παρεμβάσεων διεύθυνσης και πέδησης

- Οι παρεμβάσεις διεύθυνσης από το αυτοκίνητο μπορούν να παρακαμφθούν όταν ο/η οδηγός αρχίσει να χειρίζεται εκούσια το τιμόνι.
- Για να παρακάμψετε μια παρέμβαση πέδησης, πρέπει να πατήσετε σταθερά το πεντάλ γκαζιού. Μετά από ένα συγκεκριμένο όριο, παρακάμπτετε την παρέμβαση πέδησης.

Εξοικείωση με τις δυνατότητες του αυτοκινήτου σας

Οι παρεμβάσεις ασφαλείας από το αυτοκίνητο μπορεί να συμβούν ξαφνικά και να μην είστε προετοιμασμένοι για αυτές. Μπορεί να προκαλέσουν δυσφορία παρά το όφελος που προσφέρουν. Η εξοικείωση με το αυτοκίνητό σας είναι ένας καλός τρόπος αυτές οι παρεμβάσεις να μην σας επηρεάζουν τόσο πολύ, όταν συμβαίνουν. Φροντίστε να διαβάσετε τυχόν ειδοποιήσεις που ακολουθούν μια παρέμβαση, προκειμένου να κατανοήσετε καλύτερα την αιτία παρέμβασης του αυτοκινήτου.

Μείωση του αριθμού παρεμβάσεων και προειδοποιήσεων

Ο αριθμός των παρεμβάσεων ασφάλειας και των προειδοποιήσεων που ενεργοποιούνται εξαρτάται από τις οδηγικές συνθήκες και το οδηγικό σας στυλ. Ορισμένοι παράγοντες ενδέχεται συνδυαστικά να έχουν ως αποτέλεσμα το αυτοκίνητο να αντιδράσει με τρόπο που θεωρείτε περιττό ή υπερβολικό. Σε γενικές γραμμές, ο πιο αποτελεσματικός τρόπος μείωσης του αριθμού των προειδοποιήσεων και των παρεμβάσεων είναι να οδηγείτε υπεύθυνα. Προσαρμόστε την ταχύτητά σας στις συνθήκες οδήγησης και τηρείτε απόσταση ασφαλείας από άλλα οχήματα. Μπορείτε επίσης να προσαρμόσετε ή να απενεργοποιήσετε ορισμένες λειτουργίες στις ρυθμίσεις.

Εξισορρόπηση της ανάγκης για αντίδραση του αυτοκινήτου

Όταν το αυτοκίνητο προτείνει, καθοδηγεί ή εκτελεί μια οδηγική ενέργεια, αυτό θεωρείται αντίδραση. Για τις περισσότερες λειτουργίες υποστήριξης οδηγού υπάρχει ένα σύνολο πιθανών αντιδράσεων του αυτοκινήτου. Για παράδειγμα, η αυτόματη πέδηση για να αποφευχθεί η σύγκρουση με ένα αυτοκίνητο που φρενάρει ξαφνικά μπροστά σας αποτελεί αντίδραση του αυτοκινήτου. Οι λειτουργίες που μπορούν να σας παρέχουν προειδοποιήσεις και παρεμβάσεις ασφαλείας έχουν σχεδιαστεί για να περιορίζουν τις περιττές αντιδράσεις του αυτοκινήτου.

Για τις αντιδράσεις του αυτοκινήτου σας ισχύουν ξεχωριστές προϋποθέσεις. Αυτές οι προϋποθέσεις μπορεί να σχετίζονται με την κατάσταση της κυκλοφορίας, την κατάσταση του αυτοκινήτου και του οδηγού και τις πληροφορίες που συλλέγονται από τα συστήματα ανίχνευσης του αυτοκινήτου. Για να αντιδράσει το αυτοκίνητο, πρέπει να πληρούνται όλες οι απαιτούμενες προϋποθέσεις και να υπάρχει μεγάλη βεβαιότητα ότι η αντίδραση του αυτοκινήτου είναι απαραίτητη. Καθώς εξελίσσεται μια κατάσταση, το αυτοκίνητο αξιολογεί συνεχώς τις συνθήκες και την ανάγκη να αντιδράσει. Αν η ανάγκη για αντίδραση του αυτοκινήτου ή οι προϋποθέσεις είναι ασαφείς, τότε το αυτοκίνητο δεν θα αντιδράσει.

Αν μια δυνητικά επικίνδυνη κατάσταση μπορεί να αντιμετωπιστεί εύκολα από τον/την οδηγό, αυτό προτιμάται από την αντίδραση του αυτοκινήτου. Το αυτοκίνητο μπορεί να καθυστερήσει ή να αποφύγει την παροχή απόκρισης σε περιπτώσεις που ο/η οδηγός έχει τη δυνατότητα να αντιμετωπίσει την κατάσταση με ελιγμούς μη έκτακτης ανάγκης. Αυτό συμβάλλει στη μείωση των περιττών προειδοποιήσεων και παρεμβάσεων ασφαλείας. Οι περισσότεροι πιθανοί κίνδυνοι που εντοπίζονται από το αυτοκίνητο αντιμετωπίζονται από τον/την οδηγό με μικρές διορθωτικές κινήσεις, πολύ πριν χρειαστούν ελιγμοί αποφυγής έκτακτης ανάγκης. Στις περισσότερες περιπτώσεις, αυτές γίνονται αντιληπτές ως ενέργειες ρουτίνας που αποτελούν μέρος της συνήθους οδήγησης.

Σημαντικό

Ποτέ μην αγνοείτε τους κινδύνους οδήγησης

Το αυτοκίνητο μπορεί και τελικά αντισταθμίζει ορισμένες, αλλά όχι όλες, τις καταστάσεις κατά τις οποίες δεν μπορείτε ή δεν καταφέρνετε να αντεπεξέλθετε σε έναν οδηγικό κίνδυνο. Υπάρχουν καταστάσεις στις οποίες η αποτελεσματική αντίδραση υπερβαίνει τις δυνατότητες του αυτοκινήτου, και καταστάσεις στις οποίες το αυτοκίνητο δεν αντιδρά επειδή αναμένεται από τον/την οδηγό να αντιμετωπίσει τον πιθανό κίνδυνο. Όταν οδηγείτε, πρέπει να είστε σε εγρήγορση και προσηλωμένοι ώστε να μπορείτε να αντεπεξέλθετε στους κινδύνους σαν να οδηγούσατε ένα αυτοκίνητο χωρίς λειτουργίες υποστήριξης του οδηγού.

Συνθήκες και περιορισμοί

Προειδοποίηση

Ποτέ μη βασίζεστε στις παρεμβάσεις από το αυτοκίνητο να υποκαταστήσουν τις πρακτικές ασφαλούς οδήγησης. Οδηγήστε το αυτοκίνητο με την ίδια προσοχή στην ασφάλεια που απαιτείται για ένα αυτοκίνητο χωρίς αυτές τις λειτουργίες.

Οι προειδοποιήσεις και οι παρεμβάσεις δεν μπορούν να θεωρούνται δεδομένες σε καμία περίπτωση. Το αυτοκίνητο δεν μπορεί να διαχειριστεί όλες τις οδηγικές, κυκλοφοριακές, καιρικές ή οδικές συνθήκες. Το γεγονός ότι το αυτοκίνητο δεν μπορεί να ανιχνεύσει ή να ανταποκριθεί σε έναν κίνδυνο μπορεί να οφείλεται σε λόγους που ίσως δεν είστε σε θέση να εντοπίσετε ή να προβλέψετε.

Η ικανότητα του αυτοκινήτου να ανταποκρίνεται σε κινδύνους διαφέρει ανάλογα με πολλούς παράγοντες. Συνήθως ανήκουν σε κάποια από τις παρακάτω κατηγορίες:

- Η ταχύτητα και η κίνηση του αυτοκινήτου σας.
- Το μέγεθος, το σχήμα, η ταχύτητα και η κίνηση αντικειμένων ή χρηστών του δρόμου γύρω από το αυτοκίνητο.
- Οι περιβαλλοντικές συνθήκες.
- Η κατάσταση των υποδομών οδήγησης.
- Η πολυπλοκότητα της κατάστασης κυκλοφορίας.

Ενδεικτικά παραδείγματα:

- Σε απότομες στροφές, η λειτουργία ανίχνευσης μπορεί να μην είναι τόσο συνεπής. Το αυτοκίνητο μπορεί να μην είναι σε θέση να αναγνωρίσει τους κινδύνους που εμφανίζονται ξαφνικά λόγω απότομης στροφής.
- Η χαμηλή πρόσφυση, π.χ. σε βρεγμένο οδόστρωμα ή παγετό, μπορεί να μειώσει την αποτελεσματικότητα των παρεμβάσεων.
- Οι συνθήκες και οι περιορισμοί που επηρεάζουν την ανίχνευση εμποδίων μπορεί να εμποδίσουν το αυτοκίνητο να εντοπίσει με ακρίβεια πιθανούς κινδύνους. Οι περιορισμοί στην ανίχνευση εμποδίων περιγράφονται λεπτομερώς στην ξεχωριστή ενότητα του εγχειριδίου σχετικά με τον τρόπο που το αυτοκίνητο ανιχνεύει το περιβάλλον και την κυκλοφορία.
- Το αυτοκίνητο δεν θα πραγματοποιήσει αυτόματες παρεμβάσεις πέδησης αν οδηγείτε προς τα εμπρός με ταχύτητα βάρδιας ή πιο αργά. Αυτό γίνεται για να αποφευχθούν οι ανεπιθύμητες παρεμβάσεις πέδησης όταν κάνετε ελιγμούς σε στενά σημεία.



Σημαντικό

Γενικοί περιορισμοί

Είναι εύλογο να αισθάνεστε ασφαλέστεροι σε ένα αυτοκίνητο με δυνατότητα παρέμβασης σε επικίνδυνες καταστάσεις, αλλά είναι σημαντικό να καταβάλλετε κάθε προσπάθεια να οδηγείτε με ασφάλεια και υπευθυνότητα. Οι δυνατότητες του αυτοκινήτου είναι πάντοτε περιορισμένες από τεχνολογικούς παράγοντες και περιορισμούς, από την κατάσταση του αυτοκινήτου και το περιβάλλον οδήγησης.

Δυνατότητες ανίχνευσης

Η δυνατότητα του αυτοκινήτου να παρακολουθεί το περιβάλλον του χρησιμοποιείται από λειτουργίες που μπορούν να παρέχουν προειδοποιήσεις και παρεμβάσεις. Για να κατανοήσετε καλύτερα τους περιορισμούς αυτών των λειτουργιών, διαβάστε την ξεχωριστή ενότητα σχετικά με την ανίχνευση κυκλοφορίας του περιβάλλοντος. Παρέχει μια επισκόπηση του πώς λειτουργούν σημαντικά εξαρτήματα, όπως οι κάμερες και τα ραντάρ δίνοντας λεπτομέρειες και για τις δυνατότητες και για τους περιορισμούς.

Χρόνοι αντίδρασης

Σε ευνοϊκές συνθήκες το αυτοκίνητο μπορεί να αντιλαμβάνεται και να αντιδρά σε συγκεκριμένους κινδύνους, σε κάποιες περιπτώσεις γρηγορότερα από όσο μπορεί ένας άνθρωπος οδηγός. Ωστόσο αυτή η δυνατότητα δεν είναι εγγύηση παρέμβασης, καθώς το αυτοκίνητο δεν μπορεί να ανιχνεύει όλους τους πιθανούς κινδύνους που ενδέχεται να απαιτούν αντίδραση.

Διαθεσιμότητα αντιδράσεων του αυτοκινήτου

Για όλους τους τύπους αντίδρασης του αυτοκινήτου υπάρχει ξεχωριστό σύνολο προϋποθέσεων που καθορίζουν πότε οι αντιδράσεις είναι διαθέσιμες. Αυτό σημαίνει ότι οι διαθέσιμες αντιδράσεις μεταβάλλονται συνεχώς καθώς οδηγείτε. Ορισμένες προϋποθέσεις είναι αυστηρά καθορισμένες, όπως το ακριβές εύρος ταχύτητας, η ενεργοποίηση μιας ρύθμισης ή η χρήση της ζώνης ασφαλείας από τον οδηγό. Άλλες προϋποθέσεις έχουν πιο ασαφή όρια που μπορεί να εξαρτώνται από ένα συνδυασμό παραγόντων. Αυτό έχει ως αποτέλεσμα να μην μπορείτε να γνωρίζετε με βεβαιότητα αν ή πώς θα αντιδράσει το αυτοκίνητο σε μια δεδομένη κατάσταση, ωστόσο μπορείτε να σχηματίσετε μια άποψη ποιες αντιδράσεις είναι πιθανές ή όχι.

Διαβάστε τα πάντα σχετικά με τις λειτουργίες που χρησιμοποιείτε.

Σας συνιστάται να διαβάσετε όλες τις πληροφορίες σχετικά με τις λειτουργίες υποστήριξης οδηγού, πριν της χρησιμοποιήσετε. Είναι σημαντικό να κατανοήσετε τόσο τις δυνατότητες όσο και τους περιορισμούς τους.

Προσδέστε τη ζώνη ασφαλείας

Οι παρεμβάσεις πέδησης έκτακτης ανάγκης μπορεί να ενεργοποιηθούν ακόμη και αν ο οδηγός δεν έχει προσδέσει τη ζώνη ασφαλείας του. Ο κίνδυνος τραυματισμού από απότομο φρενάρισμα αυξάνεται σημαντικά για τους μη προσδεμένους επιβάτες. Φοράτε πάντα τη ζώνη ασφαλείας σας και βεβαιωθείτε ότι και οι επιβάτες έχουν προσδέσει τη δική τους.

Ευθύνη του οδηγού

Οι λειτουργίες που παρέχουν προειδοποιήσεις και παρεμβάσεις είναι συμπληρώματα στις πρακτικές ασφαλούς οδήγησης. Δεν μειώνουν, ούτε υποκαθιστούν την ανάγκη ο οδηγός να παραμένει προσεκτικός και συγκεντρωμένος στην ασφαλή οδήγηση. Είναι σημαντικό να διαβάσετε την ενότητα που καλύπτει την ευθύνη του οδηγού, για να κατανοήσετε τους περιορισμούς των προειδοποιήσεων και των παρεμβάσεων ασφαλείας. Αν θεωρήσετε ότι κάτι είναι ασαφές ή έχετε περαιτέρω απορίες, μη διστάσετε να επικοινωνήσετε με τον εξουσιοδοτημένο διανομέα της Volvo στην περιοχή σας.

[1] Ειδοποίηση απόσπασης προσοχής
Το περιεχόμενο του παρόντος εγχειριδίου αντιπροσωπεύει την κατάσταση του εγχειριδίου χρήσης κατά τη στιγμή της εκτύπωσης και ενδέχεται να μην είναι απόλυτα έγκυρο σε μελλοντικές περιπτώσεις. Για περισσότερες πληροφορίες, ανατρέξτε στην πρώτη σελίδα για να δείτε ολόκληρη τη δήλωση αποποίησης ευθύνης.

[2] Cross Traffic Alert

[3] Πίσω αυτόματη πέδηση

10.4.1. Προειδοποιήσεις σύγκρουσης και μετρίασμός

Το αυτοκίνητό σας διαθέτει προειδοποιητικές λειτουργίες που έχουν σχεδιαστεί για να μειώνουν τον κίνδυνο σύγκρουσης. Αν μια σύγκρουση δεν μπορεί να αποφευχθεί, η έγκαιρη προειδοποίηση και αντίδραση μπορεί να συμβάλει ώστε να μειωθούν οι επιπτώσεις της σύγκρουσης.

Στις λειτουργίες προειδοποίησης σύγκρουσης συμπεριλαμβάνονται:

- Προειδοποιήσεις μετωπικής σύγκρουσης
- Προειδοποιήσεις για οχήματα που διασχίζουν τη λωρίδα σας
- Προειδοποιήσεις σύγκρουσης πίσω

Σημείωση

Παρεμβάσεις ασφαλείας

Αν εντοπιστεί αρκετά σοβαρός κίνδυνος, το αυτοκίνητο μπορεί να παρέμβει για να αποφευχθεί ή να μετριάσει η σύγκρουση χωρίς να προηγηθούν προειδοποιήσεις σύγκρουσης. Σε αυτή την περίπτωση οι προειδοποιήσεις θα εμφανιστούν ταυτόχρονα με την παρέμβαση.

Προειδοποίηση

Ποτέ μη βασίζεστε στις προειδοποιήσεις σύγκρουσης ή στις παρεμβάσεις ασφαλείας από το αυτοκίνητο να υποκαταστήσουν τις πρακτικές ασφαλούς οδήγησης. Οδηγήστε το αυτοκίνητο με την ίδια προσοχή στην ασφάλεια που απαιτείται για ένα αυτοκίνητο χωρίς αυτές τις λειτουργίες.

Προειδοποιήσεις μετωπικής σύγκρουσης

Οι προειδοποιήσεις μετωπικής σύγκρουσης μπορεί να εμφανιστούν, αν πλησιάσετε πολύ σε κάποιο όχημα μπροστά σας. Το αυτοκίνητο σας προειδοποιεί, αν αναγνωρίσει κίνδυνο σύγκρουσης που απαιτεί την άμεση προσοχή σας.

Η κατάσταση και ο βαθμός επείγοντος επηρεάζουν τον τρόπο με τον οποίο εμφανίζονται οι προειδοποιήσεις μπροστινής σύγκρουσης. Οι προειδοποιήσεις μπορούν να κοινοποιούνται οπτικά στην οθόνη του οδηγού, με ήχο και με παλμούς στη ζώνη και στο πεντάλ φρένων.

Προειδοποιήσεις για οχήματα που διασχίζουν τη λωρίδα σας

Το αυτοκίνητό σας μπορεί να σας προειδοποιήσει, αν πρόκειται να σας κάνουν "σφήνα", όπως όταν ένα όχημα αλλάζει λωρίδα ακριβώς μπροστά σας. Οχήματα που παρεκκλίνουν της πορείας τους ή κινούνται απρόβλεπτα σε διπλανές λωρίδες μπορούν επίσης να προκαλέσουν αυτές τις προειδοποιήσεις. Το αυτοκίνητό σας χρησιμοποιεί μηνύματα στην οθόνη του οδηγού για να σας προειδοποιεί σε αυτές τις περιπτώσεις.

Το περιεχόμενο του παρόντος εγχειριδίου αντιπροσωπεύει την κατάσταση του εγχειριδίου χρήσης κατά τη στιγμή της εκτύπωσης και ενδέχεται να μην είναι απόλυτα έγκυρο σε μελλοντικές περιπτώσεις. Για περισσότερες πληροφορίες, ανατρέξτε στην πρώτη σελίδα για να δείτε ολόκληρη τη δήλωση αποποίησης ευθύνης.

Προειδοποιήσεις σύγκρουσης πίσω

Αν το αυτοκίνητό σας εντοπίσει μια κατάσταση με υψηλό κίνδυνο οπίσθιας σύγκρουσης, μπορεί να αναβοσβήνει τα πίσω φώτα του για να προειδοποιήσει τους οδηγούς πίσω σας. Οι προειδοποιήσεις οπίσθιας σύγκρουσης εμφανίζονται αυτόματα αν επιβραδύνετε απότομα^[1], όπως σε περίπτωση πολύ δυνατού φρεναρίσματος. Προειδοποιήσεις μπορούν επίσης να ενεργοποιηθούν αν το αυτοκίνητό σας εντοπίσει ένα όχημα που πλησιάζει γρήγορα από πίσω. Σε αυτή την περίπτωση, δεν χρειάζεται να επιβραδύνετε για να εμφανιστεί η προειδοποίηση. Οι προειδοποιήσεις μπορούν να εμφανιστούν τόσο όταν οδηγείτε όσο και όταν είστε σταματημένοι, αλλά μόνο αν το αυτοκίνητό σας ανιχνεύσει αρκετά υψηλό κίνδυνο σύγκρουσης.

Σε καταστάσεις που προκαλούν προειδοποιήσεις οπίσθιας σύγκρουσης, το αυτοκίνητό σας μπορεί να τεντώσει εκ των προτέρων τη ζώνη σας ως μέτρο ασφαλείας. Αν το αυτοκίνητό σας είναι σταματημένο, φρενάρει δυνατά ως προληπτικό μέτρο σε περίπτωση που η οπίσθια σύγκρουση είναι αναπόφευκτη.

Σημείωση

Απόκριση σε περίπτωση σύγκρουσης

Αν η σύγκρουση δεν μπορεί να αποφευχθεί, το αυτοκίνητο μπορεί να αντιδράσει με άλλους τρόπους για να προστατεύσει τους επιβάτες και να μειώσει τον κίνδυνο για την υπόλοιπη κυκλοφορία. Διαβάστε περισσότερα για αυτές τις λειτουργίες στην ενότητα Ασφάλεια του παρόντος εγχειριδίου.

^[1] Ο ρυθμός επιβράδυνσης πρέπει να υπερβαίνει ένα συγκεκριμένο όριο.

10.4.2. Επιτήρηση τυφλών σημείων

Η λειτουργία επιτήρησης τυφλών σημείων σας συμβάλλει ώστε να αντιλαμβάνεστε καλύτερα τα οχήματα που βρίσκονται ή πλησιάζουν στα τυφλά σημεία σας. Ένα φως εμφανίζεται στον εξωτερικό καθρέπτη, όταν ανιχνευθεί ένα όχημα.

Χάρη στις ειδοποιήσεις τυφλών σημείων, μπορείτε να αντιλαμβάνεστε καλύτερα τα οχήματα στο πλάι του αυτοκινήτου σας, γεγονός που μπορεί να σας βοηθήσει να αποφύγετε τις επικίνδυνες αλλαγές λωρίδας. Οι ειδοποιήσεις εμφανίζονται κυρίως ως φωτεινή ένδειξη στον εξωτερικό καθρέπτη στην πλευρά που ανιχνεύεται όχημα. Βασίζονται στα πίσω ραντάρ του αυτοκινήτου σας για την ανίχνευση οχημάτων στις διπλανές λωρίδες.

Ενδεικτικές καταστάσεις κυκλοφορίας στις οποίες εμφανίζονται οι ειδοποιήσεις τυφλών σημείων:

- Όταν σας προσπερνά άλλο όχημα.
 - Σε ορισμένες περιπτώσεις, μπορεί να εμφανιστούν πριν το διερχόμενο όχημα φτάσει στο τυφλό σημείο σας. Αυτό συμβαίνει αν σας πλησιάζει γρήγορα από πίσω σε διπλανή λωρίδα.
- Όταν προσπερνάτε άλλο όχημα.

Ανεξάρτητα από την κατάσταση, η ειδοποίηση παραμένει ενεργή όσο το άλλο όχημα εντοπίζεται στο πλάι του αυτοκινήτου σας.

Αν ανάψετε φλας ως ένδειξη ότι θέλετε να αλλάξετε λωρίδα ενώ εμφανίζεται μια ειδοποίηση, η ειδοποίηση εντείνεται.

Ειδοποιήσεις στους εξωτερικούς καθρέπτες



Όταν ένα όχημα ανιχνεύεται ή πλησιάζει σε τυφλό σας σημείο, στον εξωτερικό καθρέπτη εμφανίζεται μια λυχνία.

Περιοχές ανίχνευσης

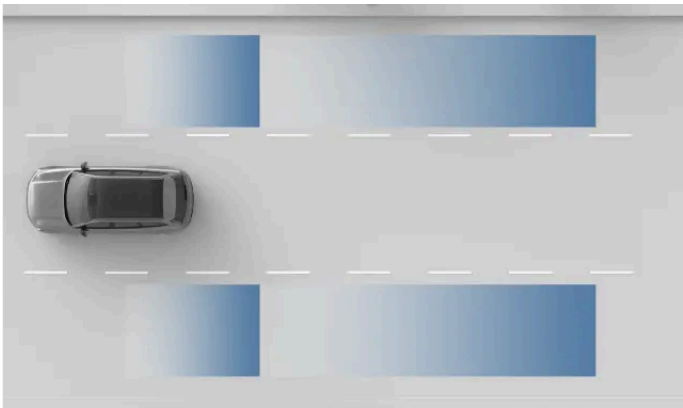

Περιοχές ανίχνευσης ραντάρ.

! Σημαντικό

Οι περιοχές ανίχνευσης ενδέχεται να μην καλύπτουν τέλεια τα τυφλά σημεία σας. Φροντίστε η στάση του σώματός σας στην οδήγηση να επιτρέπει καλή επισκόπηση της κυκλοφορίας γύρω σας.

Συνθήκες και περιορισμοί

- Η επιτήρηση τυφλών σημείων είναι ενεργή σε ταχύτητες πάνω από 10 km/h (6 mph). Δεν είναι διαθέσιμη κατά την κίνηση με την όπισθεν.
- Όταν προσπερνάτε άλλα οχήματα, η διαφορά ταχύτητας μεταξύ του αυτοκινήτου σας και των άλλων οχημάτων πρέπει να είναι κάτω από 15 km/h (9 mph) για να εμφανιστούν οι ειδοποιήσεις.
- Οι πληροφορίες για το τυφλό σημείο βασίζονται στην ανίχνευση από τα πίσω ραντάρ. Φροντίστε να διαβάσετε την ξεχωριστή ενότητα σε αυτό το εγχειρίδιο σχετικά με τους περιορισμούς της ανίχνευσης με ραντάρ.
- Αν τα πίσω ραντάρ εμποδίζονται, όπως από ένα συνδεδεμένο τρέιλερ ή τοποθετημένη βάση ποδηλάτων, οι ειδοποιήσεις για οχήματα στα τυφλά σημεία απενεργοποιούνται αυτόματα.

Το περιεχόμενο του παρόντος εγχειριδίου αντιπροσωπεύει την κατάσταση του εγχειριδίου χρήσης κατά τη στιγμή της εκτύπωσης και ενδέχεται να μην είναι απόλυτα έγκυρο σε μελλοντικές περιπτώσεις. Για περισσότερες πληροφορίες, ανατρέξτε στην πρώτη σελίδα για να δείτε ολόκληρη τη δήλωση αποποίησης ευθύνης.

! Σημαντικό

Ευθύνη του οδηγού

Οι ειδοποιήσεις για οχήματα στα τυφλά σημεία λειτουργούν επικουρικά με τις πρακτικές ασφαλούς οδήγησης. Δεν μειώνουν, ούτε υποκαθιστούν την ανάγκη ο οδηγός να παραμένει προσεκτικός και συγκεντρωμένος στην ασφαλή οδήγηση.

Το γεγονός ότι δεν εμφανίζεται ένδειξη για όχημα στα τυφλά σημεία δεν σημαίνει ότι είναι ασφαλές να αλλάξετε λωρίδα. Είναι μία από πολλές πληροφορίες που διαμορφώνουν την εκτίμηση του οδηγού για το αν είναι ασφαλές να προχωρήσει.

10.4.3. Ειδοποιήσεις ανοίγματος πόρτας

Οι ειδοποιήσεις ανοίγματος πόρτας έχουν σχεδιαστεί να κάνουν την έξοδο από το αυτοκίνητό σας ασφαλέστερη. Μπορούν να σας προειδοποιήσουν για κυκλοφορία που πλησιάζει από πίσω, ώστε να μην ανοίξετε πόρτα στη διαδρομή της.

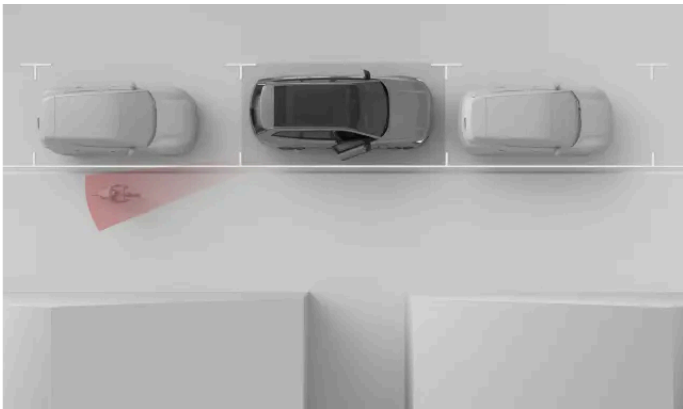

Οι ειδοποιήσεις ανοίγματος πόρτας έχουν σχεδιαστεί να σας προειδοποιούν για διερχόμενο όχημα, ώστε να μην ανοίξετε την πόρτα στην πορεία του. Αυτές οι ειδοποιήσεις ενεργοποιούνται όταν το αυτοκίνητο είναι σταματημένο ή κινείται πολύ αργά^[1].



Όταν το αυτοκίνητο ανιχνεύσει όχημα που πρόκειται να κινηθεί κοντά στις πλευρές του αυτοκινήτου, στον εξωτερικό καθρέπτη ανάβει μια λυχνία. Αν αρχίσετε να ανοίγετε την πόρτα στην πλευρά της κυκλοφορίας που ανιχνεύθηκε, η ειδοποίηση γίνεται εντονότερη. Ενδέχεται να ακουστεί μια ηχητική ειδοποίηση μαζί με τις οπτικές ειδοποιήσεις, ανάλογα πόσο επείγουσα είναι η προειδοποίηση.

Υποδειξη

Ειδοποιήσεις ανοίγματος πόρτας και επιτήρηση τυφλών σημείων

Οι ειδοποιήσεις ανοίγματος πόρτας ενεργοποιούνται με τον ίδιο τρόπο με τις ειδοποιήσεις για οχήματα στα τυφλά σημεία του αυτοκινήτου σας. Αυτές οι δύο λειτουργίες βασίζονται επίσης στα ίδια πίσω ραντάρ για την ανίχνευση κυκλοφορίας.

Περιορισμοί

Το αυτοκίνητο χρησιμοποιεί το σύστημα των πίσω ραντάρ του, για να ανιχνεύσει κυκλοφορία που πλησιάζει. Να διαβάσετε οπωσδήποτε για τα ραντάρ και τις συνθήκες και τους περιορισμούς ανίχνευσης στην ξεχωριστή ενότητά τους σε αυτό το εγχειρίδιο.

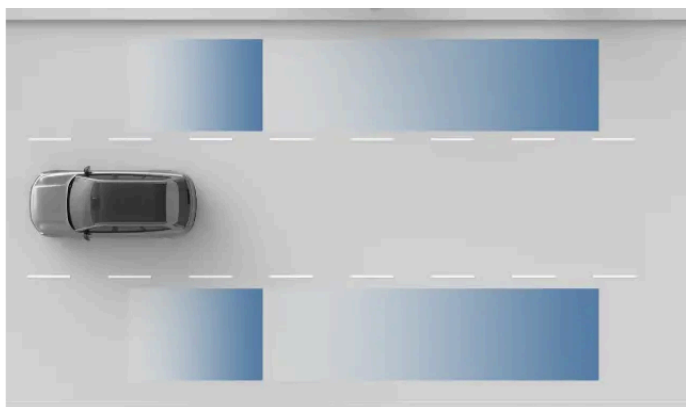

Περιοχές ανίχνευσης ραντάρ.

Σημαντικό

Οι ειδοποιήσεις ανοίγματος πόρτας είναι συμπληρώματα στις πρακτικές ασφαλούς χρήσης. Ο οδηγός και οι επιβάτες έχουν την πλήρη ευθύνη να βεβαιώνονται ότι οι πόρτες του αυτοκινήτου μπορούν να ανοίξουν με ασφάλεια.

^[1] Κάτω από 3,6 km/h (2,2 mph)

10.4.4. Driver Alert

Το αυτοκίνητο παρατηρεί συνεχώς τη συμπεριφορά σας όταν οδηγείτε και μπορεί να σας ειδοποιήσει αν φαίνεστε αφηρημένοι. Η έλλειψη συγκέντρωσης μπορεί να οφείλεται σε περισπασμούς ή σε κούραση.

Αν το αυτοκίνητο αναγνωρίσει σημάδια μειωμένης συγκέντρωσης του οδηγού, θα σας ειδοποιήσει με έναν ήχο και ένα μήνυμα. Το είδος του μηνύματος εξαρτάται από το αν φαίνεστε κουρασμένοι ή αφηρημένοι. Αν αγνοήσετε το μήνυμα και συνεχίσετε να συμπεριφέρεστε με τον ίδιο τρόπο, οι προειδοποιήσεις θα κλιμακωθούν. Αν δεν ανταποκριθείτε, το αυτοκίνητο μπορεί τελικά να επιβραδύνει για να εκτελέσει έναν ελιγμό επείγουσας στάσης.

Το αυτοκίνητο χρησιμοποιεί διάφορες μεθόδους για να αξιολογήσει τη συγκέντρωσή σας κατά την οδήγηση.

Το περιεχόμενο του παρόντος εγχειριδίου αντιπροσωπεύει την κατάσταση του εγχειριδίου χρήσης κατά τη στιγμή της εκτύπωσης και ενδέχεται να μην είναι απόλυτα έγκυρο σε μελλοντικές περιπτώσεις. Για περισσότερες πληροφορίες, ανατρέξτε στην πρώτη σελίδα για να δείτε ολόκληρη τη δήλωση αποποίησης ευθύνης.

Ανίχνευση προσοχής	Η παρακολούθηση του προσώπου και των κινήσεων των ματιών σας από την κάμερα επιτρέπει στο αυτοκίνητο να υπολογίσει πού είναι στραμμένη η προσοχή σας.
Ελιγμοί	Η ανάλυση του τρόπου με τον οποίο κάνετε ελιγμούς με το αυτοκίνητο μπορεί να σημαίνει έλλειψη συγκέντρωσης. Ενδεικτικό παράδειγμα είναι η υπερβολική εκτροπή από τη λωρίδα κυκλοφορίας.

Ειδοποιήσεις απόσπασης προσοχής

Το επίπεδο της προσοχής σας κατά την οδήγηση παρακολουθείται συνεχώς από τις εσωτερικές κάμερες του αυτοκινήτου σας. Αν φαίνεστε απρόσεκτοι ή αφηρημένοι, το αυτοκίνητο μπορεί να σας ειδοποιήσει σχετικά μέσω μηνυμάτων στην οθόνη του οδηγού. Αυτές οι ειδοποιήσεις μπορούν να κλιμακωθούν σε προειδοποιήσεις, η προσοχή σας και η εστίαση στην οδήγηση δεν αποκατασταθούν σε αποδεκτό βαθμό. Αν το αυτοκίνητό σας ο διαπιστώσει ότι δεν ανταποκρίνεστε για ένα ορισμένο χρονικό διάστημα, μπορεί να σταματήσει αυτόματα εντός της λωρίδας του.

Μπορείτε να απενεργοποιήσετε τις ειδοποιήσεις απόσπασης προσοχής στις ρυθμίσεις.

Σημαντικό

Απενεργοποιώντας τις ειδοποιήσεις απόσπασης προσοχής, απενεργοποιείτε επίσης τη δυνατότητα του αυτοκινήτου να πραγματοποιεί στάσεις έκτακτης ανάγκης με βάση τις πληροφορίες από το σύστημα παρακολούθησης απόσπασης προσοχής.

Ειδοποιήσεις κόπωσης ή υπνηλίας οδηγού

Το αυτοκίνητό σας παρακολουθεί επίσης ορισμένα χαρακτηριστικά της οδήγησής σας. Ορισμένα μοτίβα οδήγησης, όπως η υπερβολική παρέκκλιση από τη λωρίδα κυκλοφορίας, μπορεί να αποτελούν ένδειξη κούρασης ή υπνηλίας του/της οδηγού.

Αν το αυτοκίνητο εντοπίσει σημάδια κούρασης ή υπνηλίας, θα σας ειδοποιήσει με έναν ήχο και ένα μήνυμα στην οθόνη του οδηγού. Αυτές οι ειδοποιήσεις δεν μπορούν να απενεργοποιηθούν.



Προειδοποίηση

Η σπουδαιότητα ενός ξεκούραστου οδηγού

Οποιοσδήποτε ειδοποιήσεις σχετικά με το ότι παρουσιάζετε σημάδια κόπωσης θα πρέπει να λαμβάνονται σοβαρά υπόψη, καθώς οι κουρασμένοι οδηγοί συχνά δεν αντιλαμβάνονται την κατάσταση τους. Αν αισθάνεστε κουρασμένοι ή λάβετε μια ειδοποίηση σχετικά με αυτό από το αυτοκίνητο, σταματήστε το συντομότερο δυνατό σε κατάλληλο σημείο, για να ξεκουραστείτε. Να προγραμματίζετε τακτικά διαλείμματα και να ξεκινάτε όλες τις διαδρομές σας με ξεκούραστο οδηγό.

Η οδήγηση ενώ είστε κουρασμένοι συγκρίνεται με την οδήγηση υπό την επήρεια αλκοόλ.

Συνθήκες και περιορισμοί

- Για την ανίχνευση της προσοχής, το πρόσωπο του οδηγού πρέπει να διακρίνεται καθαρά.
 - Αν υπάρχουν αντικείμενα που δεν είναι στοιβαγμένα κατάλληλα, καθώς και σκόνη και βρομιά στον φακό της κάμερας, ο οδηγός μπορεί να μη διακρίνεται καλά. Διατηρείτε τον χώρο του οδηγού καθαρό και σε τάξη.
 - Ορισμένα ρούχα και αξεσουάρ μπορεί να κρύβουν μέρη του προσώπου του οδηγού, όπως τα μάτια, που πρέπει να είναι ορατά για την ανίχνευση προσοχής.

Το περιεχόμενο του παρόντος εγχειριδίου αντιπροσωπεύει την κατάσταση του εγχειριδίου χρήσης κατά τη στιγμή της εκτύπωσης και ενδέχεται να μην είναι απόλυτα έγκυρο σε μελλοντικές περιπτώσεις. Για περισσότερες πληροφορίες, ανατρέξτε στην πρώτη σελίδα για να δείτε ολόκληρη τη δήλωση αποποίησης ευθύνης.

- Ορισμένες συνθήκες μπορούν να επηρεάσουν την ικανότητα του αυτοκινήτου σας να αξιολογήσει την οδήγηση και τους ελιγμούς σας. Αυτό με τη σειρά του επηρεάζει το πόσο καλά μπορεί να διακρίνει τα σημάδια ότι ο οδηγός είναι αφηρημένος ή κουρασμένος.
 - Οι λειτουργίες που βοηθούν στην τοποθέτηση στη λωρίδα μπορούν κάποιες φορές να αντισταθμίζουν ελιγμούς που αλλιώς θα υποδεικνυαν έλλειψη συγκέντρωσης του οδηγού. Αυτό κάνει δυσκολότερη την αναγνώριση σημαδιών έλλειψης συγκέντρωσης σε σύγκριση με την οδήγηση χωρίς υποβοήθηση.
 - Συνθήκες όπως οι δυνατοί άνεμοι ή ανώμαλα οδοστρώματα μπορούν να επηρεάσουν την οδήγηση με τρόπο παρόμοιο με την έλλειψη συγκέντρωσης του οδηγού. Αυτό μπορεί πιθανώς να προκαλέσει προειδοποιήσεις παρά το γεγονός ότι ο οδηγός πίσω από το τιμόνι είναι απολύτως συγκεντρωμένος.

Διαβάστε την ξεχωριστή ενότητα σχετικά με τις συνθήκες και τους περιορισμούς του συστήματος ανίχνευσης συμπεριφοράς οδηγού και των καμερών του αυτοκινήτου σας για να καταλάβετε πώς επηρεάζονται οι λειτουργίες που βασίζονται σε αυτά τα συστήματα.

Σημαντικό

Ευθύνη του οδηγού

Οι ειδοποιήσεις για την έλλειψη συγκέντρωσης αποτελούν συμπλήρωμα στις πρακτικές ασφαλούς οδήγησης. Ο οδηγός έχει την πλήρη ευθύνη να βεβαιωθεί για ικανότητά του να είναι σε εγρήγορση και να παραμείνει συγκεντρωμένος κατά την οδήγηση.

10.4.4.1. Απενεργοποίηση των ειδοποιήσεων απόσπασης προσοχής

Μπορείτε να απενεργοποιήσετε ή να ενεργοποιήσετε τις ειδοποιήσεις απόσπασης προσοχής στις ρυθμίσεις.

Οι ειδοποιήσεις απόσπασης προσοχής απενεργοποιούνται μόνο προσωρινά, διότι αυτή η ρύθμιση επανενεργοποιείται κάθε φορά που οδηγείτε ξανά.

Δεν μπορείτε να απενεργοποιήσετε τις ειδοποιήσεις σχετικά με την κούραση ή την υπνηλία του οδηγού.

Προειδοποίηση

Η σπουδαιότητα ενός ξεκούραστου οδηγού

Οποιοσδήποτε ειδοποιήσεις σχετικά με το ότι παρουσιάζετε σημάδια κόπωσης θα πρέπει να λαμβάνονται σοβαρά υπόψη, καθώς οι κουρασμένοι οδηγοί συχνά δεν αντιλαμβάνονται την κατάσταση τους. Αν αισθάνεστε κουρασμένοι ή λάβετε μια ειδοποίηση σχετικά με αυτό από το αυτοκίνητο, σταματήστε το συντομότερο δυνατό σε κατάλληλο σημείο, για να ξεκουραστείτε. Να προγραμματίζετε τακτικά διαλείμματα και να ξεκινάτε όλες τις διαδρομές σας με ξεκούραστο οδηγό.

Η οδήγηση ενώ είστε κουρασμένοι συγκρίνεται με την οδήγηση υπό την επήρεια αλκοόλ.

Σημείωση

Ευθύνη του οδηγού

Οι ειδοποιήσεις για την έλλειψη συγκέντρωσης αποτελούν συμπλήρωμα στις πρακτικές ασφαλούς οδήγησης. Δεν μειώνουν την ευθύνη που έχει ο οδηγός να αξιολογεί συνεχώς αν είναι πολύ κουρασμένος ή αφηρημένος για να οδηγήσει με ασφάλεια.

- 1 Πατήστε το σύμβολο αυτοκινήτου  στην κάτω γραμμή και μεταβείτε στις **Ρυθμ.**.
- 2 Μεταβείτε στην επιλογή **Οδήγηση** → **Safety assistance** → **Driver Alert**.
- 3 Ενεργοποιήστε ή απενεργοποιήστε τις ειδοποιήσεις απόσπασης προσοχής.

Σημαντικό

Απενεργοποιώντας τις ειδοποιήσεις απόσπασης προσοχής, εμποδίζετε το αυτοκίνητό σας να πραγματοποιεί στάσεις έκτακτης ανάγκης με βάση τις ενδείξεις του συστήματος Driver Alert. Αυτό σημαίνει ότι το σύστημα υποβοήθησης πέδησης έκτακτης ανάγκης δεν θα παρεμβαίνει αν ο οδηγός δείχνει σημάδια κόπωσης ή έλλειψης προσοχής.

10.4.5. Υποβοήθηση στάσης έκτακτης ανάγκης

Σε περιπτώσεις όπου ο/η οδηγός δεν είναι σε θέση να συνεχίσει να οδηγήσει, το αυτοκίνητο μπορεί να έρθει σε στάση ελεγχόμενα για να μειώσει τον κίνδυνο σύγκρουσης.

Αν το αυτοκίνητο διαπιστώσει ότι ο/η οδηγός δεν ανταποκρίνεται για ένα ορισμένο χρονικό διάστημα, μπορεί να σταματήσει αυτόματα εντός της λωρίδας του. Αυτό μπορεί, για παράδειγμα, να βοηθήσει ώστε να αποφευχθεί ένα ατύχημα αν ο/η οδηγός αντιμετωπίσει επείγουσα ιατρική ανάγκη κατά την οδήγηση.

Το αυτοκίνητο ξεκινά τη διαδικασία ελεγχόμενης στάσης, αν ο/η οδηγός δεν ανταποκρίνεται στα αιτήματα να κατευθύνει ενεργά το αυτοκίνητο. Τα αιτήματα αυτά μπορεί να προέρχονται από τη λειτουργία Driver Alert, αν ο/η οδηγός δεν είναι συγκεντρωμένος/η ή παρουσιάζει έντονα σημάδια απροσεξίας για να οδηγήσει με ασφάλεια. Μπορεί επίσης να σχετίζονται με τον οδηγό που δεν κρατάει με τα χέρια του/της στο τιμόνι.

Υποδειξη

Στάσεις έκτακτης ανάγκης πραγματοποιούνται αν το αυτοκίνητο διαπιστώσει ότι ο οδηγός δεν ανταποκρίνεται για ένα συγκεκριμένο χρονικό διάστημα. Μπορείτε πάντα να παρακάμψετε τον ελιγμό στάσης χρησιμοποιώντας ενεργά το τιμόνι, πατώντας φρένο ή πατώντας γκάζι. Αυτό δηλώνει ότι είστε και πάλι προσεκτικοί και ότι μπορείτε να συνεχίσετε να οδηγείτε.

Στη διάρκεια του ελιγμού ακινητοποίησης, το αυτοκίνητο χρησιμοποιεί όλες τις πληροφορίες που συλλέγει συνεχώς για το περιβάλλον του, ώστε να σταματήσει ελεγχόμενα στη λωρίδα του δρόμου που βρίσκεστε. Ανάβει επίσης τα αλάρμ για να προειδοποιήσει τους υπόλοιπους οδηγούς.

Αν ο/η οδηγός είναι διαθέσιμος/η όταν ολοκληρωθεί ο ελιγμός ασφαλούς στάσης, το αυτοκίνητο πρέπει να μετακινηθεί σε ασφαλές σημείο όπου δεν αποτελεί κίνδυνο για την κυκλοφορία.

Προειδοποίηση

- Οι οδηγικές παρεμβάσεις, όπως η εκτέλεση ελεγχόμενης στάσης έκτακτης ανάγκης, λειτουργούν συμπληρωματικά με τις πρακτικές ασφαλούς οδήγησης. Δεν μειώνουν, ούτε υποκαθιστούν την ανάγκη ο οδηγός να παραμένει προσεκτικός και συγκεντρωμένος στην ασφαλή οδήγηση.
- Μην ενεργοποιείτε σκόπιμα έναν ελιγμό επείγουσας στάσης, αν δεν είναι απολύτως απαραίτητος για να σταματήσετε με ασφάλεια.

Συνθήκες και περιορισμοί

Το σύστημα ανίχνευσης της συμπεριφοράς οδηγού του αυτοκινήτου σας παρακολουθεί συνεχώς τις ενέργειες του/της οδηγού. Βασίζεται σε εσωτερικές κάμερες για να παρακολουθεί την κίνηση των ματιών, την προσοχή, την υπνηλία και το αν τα χέρια του/της οδηγού είναι στο τιμόνι. Το σύστημα υποβοήθησης στάσης έκτακτης ανάγκης χρησιμοποιεί πληροφορίες από αυτό το σύστημα για να αναγνωρίζει τις ενέργειες του/της οδηγού και να αποφασίζει πότε είναι απαραίτητη η στάση έκτακτης ανάγκης. Για αυτό τον λόγο, είναι σημαντικό να μην προσπαθείτε να ξεγελάσετε το σύστημα παρακολούθησης συμπεριφοράς ή να καλύψετε τις κάμερες.

Απενεργοποιώντας τις ειδοποιήσεις απόσπασης προσοχής, εμποδίζετε το αυτοκίνητό σας να πραγματοποιεί στάσεις έκτακτης ανάγκης με βάση τις ενδείξεις του συστήματος ειδοποιήσεων απόσπασης προσοχής. Αυτό σημαίνει ότι το σύστημα υποβοήθησης στάσης έκτακτης ανάγκης δεν θα παρεμβαίνει αν ο/η οδηγός παρουσιάζει σημάδια κούρασης ή έλλειψης προσοχής. Ωστόσο, αν αγνοηθούν οι προειδοποιήσεις που σχετίζονται με το γεγονός ότι ο/η οδηγός δεν έχει τα χέρια του στο τιμόνι, ενδέχεται να εφαρμοστούν παρεμβάσεις στάσης έκτακτης ανάγκης.

Η υποβοήθηση στάσης έκτακτης ανάγκης βασίζεται σε πληροφορίες από τις μονάδες ραντάρ και κάμερας, προκειμένου να προσδιοριστεί ο περιβάλλον χώρος γύρω από το αυτοκίνητο και το αυτοκίνητο να σταματήσει με ασφάλεια. Διαβάστε τις ξεχωριστές ενότητες σχετικά με τις συνθήκες και τους περιορισμούς του συστήματος ανίχνευσης της συμπεριφοράς οδηγού, των καμερών και των ραντάρ του αυτοκινήτου σας, για να καταλάβετε πώς επηρεάζονται οι λειτουργίες που βασίζονται σε αυτά τα είδη ανίχνευσης.

Σημαντικό

Βλάβες στο αυτοκίνητο

Αν η υποβοήθηση διακοπής έκτακτης ανάγκης δεν είναι διαθέσιμη λόγω βλάβης του συστήματος υποστήριξης οδηγού, στην οθόνη του οδηγού εμφανίζεται ένα μήνυμα που σας ενημερώνει να κάνετε κράτηση για σέρβις. Επικοινωνήστε με ένα εξουσιοδοτημένο συνεργείο της Volvo αν επισημαίνεται βλάβη με αυτόν ή με άλλο τρόπο.

Τροποποιήσεις στο αυτοκίνητο

Οι τροποποιήσεις, οι επισκευές και οι εγκαταστάσεις αξεσουάρ μπορεί να επηρεάσουν αρνητικά ή να περιορίσουν τις λειτουργίες υποστήριξης του οδηγού. Υπάρχει ξεχωριστή ενότητα στο εγχειρίδιο με λεπτομερείς πληροφορίες για αυτό το θέμα.

10.5. Οδήγηση με υποβοήθηση

Οι λειτουργίες υποβοηθούμενης οδήγησης χρησιμοποιούν τη δυνατότητα του αυτοκινήτου να παρακολουθεί γύρω του, προκειμένου να κάνει την οδήγηση ασφαλέστερη και λιγότερο απαιτητική.

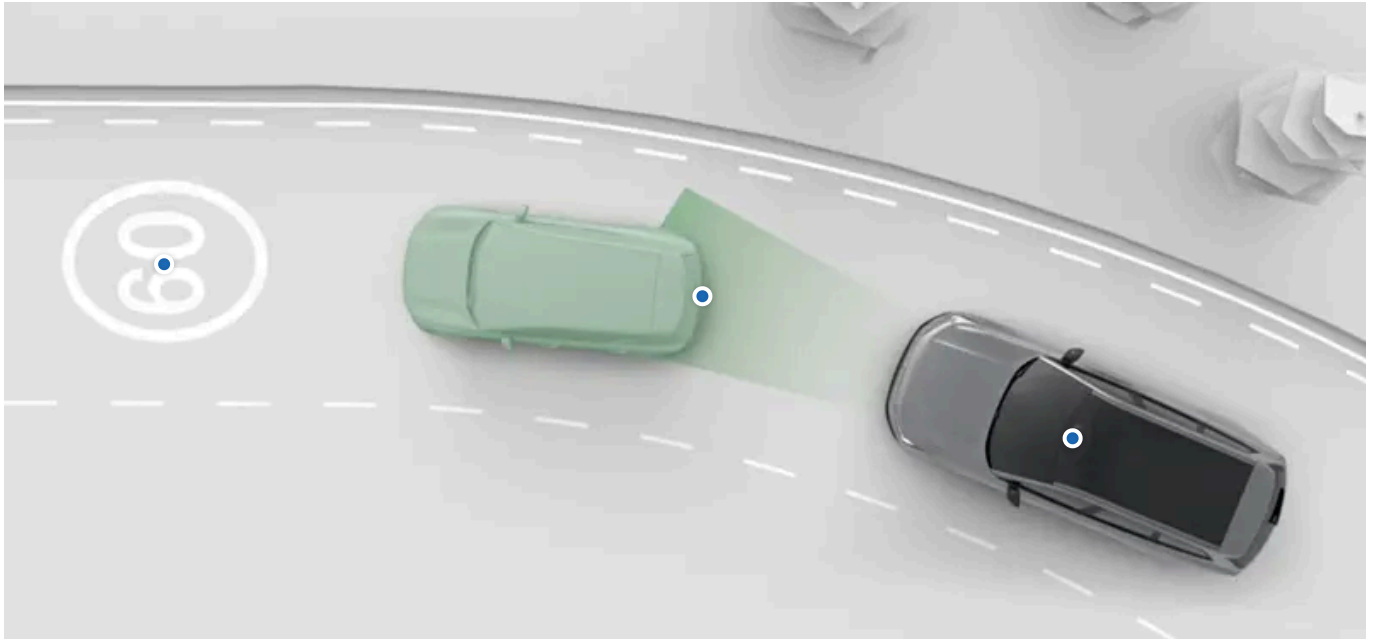

Υπάρχουν πολλές μορφές και επίπεδα βοήθειας. Μπορούν να σας βοηθούν ενεργά σε πολλές ενέργειες της οδήγησης και να παρέχουν υποστήριξη για καλύτερη λήψη αποφάσεων από τον οδηγό.

Μπορείτε να ενεργοποιήσετε, να απενεργοποιήσετε ή να προσαρμόσετε πολλές από τις λειτουργίες υποβοηθούμενης οδήγησης του αυτοκινήτου σας στις ρυθμίσεις.

Adaptive cruise control Αυτή η λειτουργία μπορεί να σας βοηθήσει στη διαχείριση της ταχύτητάς σας, ενώ την προσαρμόζει επίσης στη κυκλοφορία που έχει ανιχνευθεί μπροστά.

Απόκριση σε οδικά σήματα και υπερβολική ταχύτητα Πολλές λειτουργίες μπορούν να σας βοηθήσουν να παρακολουθείτε το όριο ταχύτητας και να αποφύγετε ακούσια υπερβολική ταχύτητα. Αυτές περιλαμβάνουν τις πληροφορίες οδικής σήμανσης, οι οποίες σας πληροφορούν για το όριο ταχύτητας, και διάφορες αποκρίσεις από το αυτοκίνητο σχεδιασμένες να σας αποτρέπουν από την υπέρβαση του ορίου ταχύτητας. Αυτές οι λειτουργίες μπορούν να προσαρμοστούν στις ρυθμίσεις.

Υποδειξη

Προειδοποιήσεις και παρεμβάσεις ασφαλείας

Πολλές από τις λειτουργίες υποστήριξης του οδηγού έχουν σχεδιαστεί να βελτιώνουν και την άνεση και την ασφάλεια. Οι λειτουργίες που πρωταρχικά παρέχουν προειδοποιήσεις και παρεμβάσεις ασφαλείας έχουν τη δική τους ξεχωριστή ενότητα σε αυτό το εγχειρίδιο.

Υποβοηθούμενη στάθμευση

Υπάρχει μια ξεχωριστή ενότητα αυτού του εγχειρίδιου που καλύπτει τις λειτουργίες υποβοηθούμενης στάθμευσης.

Σημαντικό

Απαιτούμενη γνώση και ευθύνη του οδηγού

Οι λειτουργίες υποβοηθούμενης οδήγησης έχουν σχεδιαστεί να κάνουν την οδήγηση ασφαλέστερη και λιγότερο απαιτητική αλλά δεν μειώνουν την ευθύνη του οδηγού να χειρίζεται το αυτοκίνητο όσο το δυνατόν ασφαλέστερα. Διαβάστε οπωσδήποτε όλες τις πληροφορίες που σχετίζονται με κάποια λειτουργία, πριν να την χρησιμοποιήσετε. Είναι σημαντικό να διαβάσετε την ενότητα που καλύπτει την ευθύνη του οδηγού, για να κατανοήσετε τις δυνατότητες και τους περιορισμούς των λειτουργιών υποβοηθούμενης οδήγησης του αυτοκινήτου σας.

Αν θεωρήσετε ότι κάτι είναι ασαφές ή έχετε περαιτέρω απορίες, μη διστάσετε να επικοινωνήσετε με ένα εξουσιοδοτημένο συνεργείο της Volvo.

Δυνατότητες ανίχνευσης

Η ικανότητα του αυτοκινήτου να παρακολουθεί το περιβάλλον του αξιοποιείται από τις λειτουργίες υποβοηθούμενης οδήγησης. Για να κατανοήσετε καλύτερα τους περιορισμούς αυτών των λειτουργιών, διαβάστε την ξεχωριστή ενότητα σχετικά με την ανίχνευση κυκλοφορίας του περιβάλλοντος. Παρέχει μια επισκόπηση του τρόπου με τον οποίο λειτουργούν σημαντικά εξαρτήματα, όπως οι κάμερες και τα ραντάρ, δίνοντας λεπτομέρειες και για τις δυνατότητες και για τους περιορισμούς τους.

10.5.1. Απόκριση σε οδικά σήματα και υπερβολική ταχύτητα

Πολλές λειτουργίες μπορούν να σας βοηθήσουν να παρακολουθείτε το όριο ταχύτητας και να αποφύγετε την ακούσια υπερβολική ταχύτητα

Για να σας βοηθήσει να τηρείτε το νόμιμο όριο ταχύτητας, το αυτοκίνητό σας έχει σχεδιαστεί να σας ενημερώνει για το τρέχον όριο ταχύτητας, εμφανίζοντάς το στην οθόνη του οδηγού. Μπορεί επίσης να αποκρίνεται με προειδοποιήσεις, αν υπερβείτε το όριο ταχύτητας.

Πληροφορίες οδικών σημάτων Το αυτοκίνητο μπορεί να ανιχνεύει και να εμφανίζει στην οθόνη πληροφορίες από οδικά σήματα, όπως το όριο ταχύτητας.

Προειδοποιήσεις ορίου ταχύτητας Η λειτουργία Intelligent Speed Assist^[1] μπορεί να σας προειδοποιήσει με ήχο ή να αλλάξει την απόκριση του πεντάλ γκαζιού αν υπερβείτε το όριο ταχύτητας.

Ήχος για νέο όριο ταχύτητας Μια ηχητική ειδοποίηση υποδεικνύει πότε το αυτοκίνητο ανιχνεύει ότι το όριο ταχύτητας άλλαξε.

Σημαντικό

Οι πληροφορίες που σχετίζονται με την ταχύτητα και οι λειτουργίες προειδοποίησης είναι συμπληρώματα στις πρακτικές ασφαλούς οδήγησης. Δεν μειώνουν, ούτε υποκαθιστούν την ανάγκη ο οδηγός να παραμένει προσεκτικός και συγκεντρωμένος στην ασφαλή οδήγηση. Είναι ευθύνη του οδηγού να τηρεί και να διατηρεί μια νόμιμη και ασφαλή ταχύτητα.

[1] ISA

10.5.1.1. Προειδοποιήσεις ορίου ταχύτητας

Μπορούν να παρέχονται προειδοποιήσεις ορίου ταχύτητας, ώστε να αποτρέπεται η ακούσια υπερβολική ταχύτητα.

Η λειτουργία Intelligent Speed Assist^[1] μπορεί να σας προειδοποιεί όταν υπερβαίνετε το όριο ταχύτητας.

Μπορείτε να ρυθμίσετε το σήμα υπερβολικής ταχύτητας από το ISA στις ρυθμίσεις. Οι ακόλουθες επιλογές είναι διαθέσιμες:

Πεντάλ Περιορίζει την απόκριση του γκαζιού όταν υπερβαίνετε το όριο ταχύτητας. Αν εντοπιστεί νέο, χαμηλότερο όριο ταχύτητας, η λειτουργία ISA μπορεί επίσης να επιβραδύνει το αυτοκίνητό σας στη σωστή ταχύτητα κίνησης.

Ήχος Όταν υπερβαίνετε το όριο ταχύτητας, ακούγεται μια ηχητική ειδοποίηση.

Η επιλεγμένη αντίδραση υπερβολικής ταχύτητας συνοδεύεται από ένα σήμα ορίου ταχύτητας που αναβοσβήνει στην οθόνη του οδηγού σε περίπτωση υπέρβασης του ορίου ταχύτητας.

Μπορείτε να ρυθμίσετε την αντίδραση υπερβολικής ταχύτητας ή να απενεργοποιήσετε προσωρινά το ISA στις ρυθμίσεις.

Υποδειξη

Παράκαμψη της απόκρισης πεντάλ ISA

Όταν η αντίδραση υπερβολικής ταχύτητας έχει ρυθμιστεί ως **Πεντάλ**, μπορείτε να παρακάμψετε ανά πάσα στιγμή τη λειτουργία πατώντας περισσότερο το γκάζι.

Γρήγορη πρόσβαση κατά την οδήγηση

Μπορείτε επίσης να απενεργοποιήσετε τις προειδοποιήσεις ορίων ταχύτητας κατά την οδήγηση μέσω της απενεργοποίησης προειδοποιητικού συμβόλου ορίων ταχύτητας στη γραμμή περιβάλλοντος της κεντρικής οθόνης. Αυτό σας επιτρέπει να τις ενεργοποιήσετε ή να τις απενεργοποιήσετε γρήγορα, χωρίς να μεταβείτε στις ρυθμίσεις.



Συνθήκες και περιορισμοί

Οι προειδοποιήσεις ορίου ταχύτητας χρησιμοποιούν πληροφορίες οδικής σήμανσης, για να παρακολουθούν το όριο ταχύτητας. Αν δεν είναι διαθέσιμες οι πληροφορίες για το όριο ταχύτητας για κάποιον λόγο, δεν μπορεί να παρέχεται προειδοποίηση.

Σημαντικό

Ευθύνη του οδηγού

Οι προειδοποιήσεις ορίου ταχύτητας είναι συμπληρώματα στις πρακτικές ασφαλούς οδήγησης. Δεν μειώνουν, ούτε υποκαθιστούν την ανάγκη ο οδηγός να παραμένει προσεκτικός και συγκεντρωμένος στην ασφαλή οδήγηση. Είναι ευθύνη του οδηγού να τηρεί και να διατηρεί μια νόμιμη και ασφαλή ταχύτητα.

^[1] ISA

10.5.1.1. Απενεργοποίηση της λειτουργίας Intelligent Speed Assist

Μπορείτε να απενεργοποιήσετε προσωρινά τις προειδοποιήσεις ορίου ταχύτητας από τη λειτουργία Intelligent Speed Assist^[1] για το υπόλοιπο της οδήγησης.

Μπορείτε να απενεργοποιήσετε τις ειδοποιήσεις για την υπέρβαση του ορίου ταχύτητας. Ωστόσο, ενεργοποιούνται από προεπιλογή κάθε φορά που οδηγείτε ξανά.

Υποδειξη

Γρήγορη πρόσβαση κατά την οδήγηση

Όταν οδηγείτε, είναι επίσης διαθέσιμο ένα κουμπί για την απενεργοποίηση των προειδοποιήσεων ορίου ταχύτητας στη γραμμή θεματικού περιεχομένου στην κεντρική οθόνη. Αυτό σας επιτρέπει να τις ενεργοποιήσετε ή να τις απενεργοποιήσετε γρήγορα, χωρίς να μεταβείτε στις ρυθμίσεις.



- 1 Πατήστε το σύμβολο αυτοκινήτου  στην κάτω γραμμή και μεταβείτε στις **Ρυθμ.**
 - 2 Μεταβείτε στην επιλογή **Οδήγηση** → **Intelligent Speed Assist**.
 - 3 Ενεργοποιήστε ή απενεργοποιήστε προσωρινά τις προειδοποιήσεις ορίου ταχύτητας.
- Αν επιλέξετε να τις απενεργοποιήσετε, οι ειδοποιήσεις κατά την υπέρβαση του ορίου ταχύτητας δεν θα εμφανίζονται για το υπόλοιπο της διαδρομής.

^[1] ISA

10.5.1.1.2. Προσαρμογή προειδοποιήσεων ορίου ταχύτητας

Μπορείτε να ρυθμίσετε τις προειδοποιήσεις ορίου ταχύτητας από τη λειτουργία Intelligent Speed Assist^[1] στις ρυθμίσεις.

Μπορείτε να ρυθμίσετε το σήμα υπερβολικής ταχύτητας από το ISA στις ρυθμίσεις. Οι ακόλουθες επιλογές είναι διαθέσιμες:

Πεντάλ Περιορίζει την απόκριση του γκαζιού όταν υπερβαίνετε το όριο ταχύτητας. Αν εντοπιστεί νέο, χαμηλότερο όριο ταχύτητας, η λειτουργία ISA μπορεί επίσης να επιβραδύνει το αυτοκίνητό σας στη σωστή ταχύτητα κίνησης.

Ήχος Όταν υπερβαίνετε το όριο ταχύτητας, ακούγεται μια ηχητική ειδοποίηση.

Σημείωση

Όταν χρησιμοποιείτε το Adaptive cruise control, το σήμα υπερβολικής ταχύτητας επενεργεί αυτόματα ώστε να παρέχεται με τη μορφή ηχητικών ειδοποιήσεων.

- 1 Πατήστε το σύμβολο αυτοκινήτου  στην κάτω γραμμή και μεταβείτε στις Ρυθμ..
- 2 Μεταβείτε στην επιλογή **Οδήγηση** → **Αντίδραση σε υπερβολική ταχύτητα**.

Σημείωση

Για την πρόσβαση στις ρυθμίσεις αντίδρασης στην υπερβολική ταχύτητα, πρέπει να είναι ενεργοποιημένο το Intelligent Speed Assist.

- 3 Επιλέξτε ένα σήμα υπερβολικής ταχύτητας.

^[1] ISA

10.5.1.2. Ενεργοποίηση ηχητικών ειδοποιήσεων για αλλαγές του ορίου ταχύτητας

Το αυτοκίνητό σας μπορεί να σας ειδοποιεί με έναν ήχο όταν εντοπίζει ένα νέο όριο ταχύτητας. Μπορείτε να ενεργοποιήσετε ή να απενεργοποιήσετε αυτή τη λειτουργία στις ρυθμίσεις.

- 1 Πατήστε το σύμβολο αυτοκινήτου  στην κάτω γραμμή και μεταβείτε στις Ρυθμ..
- 2 Μεταβείτε στην επιλογή **Οδήγηση** → **Safety assistance** → **Ήχος για το νέο όριο ταχύτητας**.
- 3 Ενεργοποιήστε ή απενεργοποιήστε τις ηχητικές ειδοποιήσεις για αλλαγές του ορίου ταχύτητας.

10.5.1.3. Πληροφορίες οδικών σημάτων

Το αυτοκίνητο μπορεί να αναγνωρίζει και να εμφανίζει οδικά σήματα καθώς τα περνάτε, επιτρέποντάς σας να παρακολουθείτε το όριο ταχύτητας. Αυτή η λειτουργία συνδυάζει την άμεση ανίχνευση σημάτων με πληροφορίες σημάτων από δεδομένα χαρτών.

Το περιεχόμενο του παρόντος εγχειριδίου αντιπροσωπεύει την κατάσταση του εγχειριδίου χρήσης κατά τη στιγμή της εκτύπωσης και ενδέχεται να μην είναι απόλυτα έγκυρο σε μελλοντικές περιπτώσεις. Για περισσότερες πληροφορίες, ανατρέξτε στην πρώτη σελίδα για να δείτε ολόκληρη τη δήλωση αποποίησης ευθύνης.

Τα σήματα που εμφανίζονται στην οθόνη του οδηγού προέρχονται από δύο διαφορετικές πηγές – είτε από πραγματικά σήματα αναγνωρισμένα από κάμερα είτε από δεδομένα χάρτη. Το αυτοκίνητο δίνει προτεραιότητα στο ποια πηγή θα χρησιμοποιήσει ανάλογα με την κατάσταση.

Στο αυτοκίνητο μπορούν να εμφανίζονται μόνο σήματα που υπάρχουν στη βιβλιοθήκη σημάτων του αυτοκινήτου.

Πώς εμφανίζονται τα σήματα

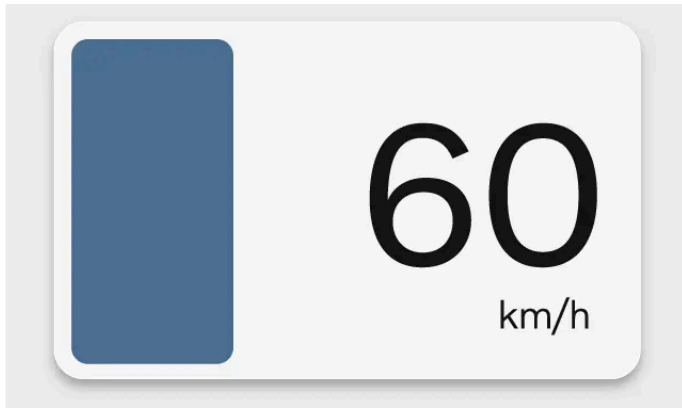

Η απεικόνιση των συμβόλων οδικής σήμανσης μπορεί μερικές φορές να εξαρτάται από την τρέχουσα λειτουργία απεικόνισης στην οθόνη του οδηγού.

Στο αυτοκίνητο μπορούν να εμφανίζονται ταυτόχρονα πολλοί τύποι σημάτων. Αυτό μπορεί να περιλαμβάνει το ισχύον όριο ταχύτητας μαζί με ένα προειδοποιητικό σήμα ή μια πρόσθετο σήμα οδικής σήμανσης. Κατά την οδήγηση με το Adaptive cruise control, το αυτοκίνητο μπορεί επίσης να εμφανίσει ένα όριο ταχύτητας που ισχύει πιο κάτω στον δρόμο.

Τα οδικά σήματα που ανιχνεύονται εμφανίζονται δίπλα στο ταχύμετρο στην οθόνη του οδηγού.

Εμφανιζόμενα οδικά σήματα

Αυτή η λίστα περιέχει παραδείγματα τύπων οδικών σημάτων που μπορούν να εμφανίζονται στο αυτοκίνητο.

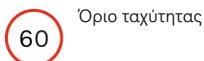

Όριο ταχύτητας

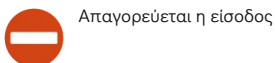

Απαγορεύεται η είσοδος

Σημείωση

Διαθεσιμότητα συμβόλων

Τα οδικά σήματα που είναι διαθέσιμα για εμφάνιση στο αυτοκίνητό σας μπορούν να αλλάξουν με την πάροδο του χρόνου και να διαφέρουν μεταξύ περιοχών. Τα επιλεγμένα σήματα που παρουσιάζονται σε αυτό το εγχειρίδιο ενδέχεται να μην περιλαμβάνουν κάθε σήμα που μπορεί να εμφανιστεί στην οθόνη του αυτοκινήτου σας.

Σχεδίαση συμβόλων

Το στυλ των οδικών σημάτων διαφέρει μεταξύ περιοχών. Το στυλ των συμβόλων που εμφανίζονται από το αυτοκίνητο δεν θα ταιριάζει ακριβώς το στυλ συμβόλων των σημάτων που συναντάτε. Αν δυσκολεύεστε να ερμηνεύσετε κάποιο από τα οδικά σήματα που εμφανίζονται, παρά τις πληροφορίες που παρέχονται στο παρόν εγχειρίδιο, επικοινωνήστε με το τμήμα υποστήριξης πελατών της Volvo.

Το περιεχόμενο του παρόντος εγχειριδίου αντιπροσωπεύει την κατάσταση του εγχειριδίου χρήσης κατά τη στιγμή της εκτύπωσης και ενδέχεται να μην είναι απόλυτα έγκυρο σε μελλοντικές περιπτώσεις. Για περισσότερες πληροφορίες, ανατρέξτε στην πρώτη σελίδα για να δείτε ολόκληρη τη δήλωση αποποίησης ευθύνης.

Χρόνοι εμφάνισης οδικών σημάτων

Ο χρόνος εμφάνισης για τα σήματα τυπικά εξαρτάται από τον τύπο του σήματος και το αν περνάτε πρόσθετα σήματα. Τα οδικά σήματα μπορούν να εμφανίζονται με τους εξής τρόπους:

- Στιγμιαία ως μοναδικές ειδοποιήσεις αφότου περάσετε ένα σήμα.
- Μέχρι το σήμα να μην έχει πλέον ισχύ.
- Μέχρι να περάσετε άλλο σήμα με υψηλότερη προτεραιότητα εμφάνισης.

Σημείωση

Παρατεινόμενα σήματα

Το αυτοκίνητο ενδέχεται να μην αναγνωρίσει ένα σήμα που υποδεικνύει το τέλος ενός περιορισμού της κυκλοφορίας. Αν συμβεί αυτό, ένα σύμβολο για τον προηγούμενο περιορισμό μπορεί να παραμένει στην οθόνη του οδηγού. Κάποια στιγμή θα αντικατασταθεί ή θα ακυρωθεί. Εντωμεταξύ, οδηγήστε σύμφωνα με τον ισχύοντα κώδικα οδικής κυκλοφορίας.

Συνθήκες και περιορισμοί

Σημαντικό

Υπευθυνότητα του οδηγού και οδικά σήματα

Οι πληροφορίες οδικής σήμανσης έχουν σχεδιαστεί να σας βοηθούν να διαχειρίζεστε πληροφορίες, ενώ οδηγείτε. Είναι ένα συμπλήρωμα στις πρακτικές ασφαλούς οδήγησης. Ο οδηγός φέρει την πλήρη ευθύνη να παραμένει προσεκτικός, να παρακολουθεί τα οδικά σήματα και να τηρεί τον κώδικα οδικής κυκλοφορίας. Μην δίνετε προτεραιότητα στην ανίχνευση οδικών σημάτων του αυτοκινήτου σε σχέση με τη δική σας παρατηρητικότητα, αν δεν συμφωνούν.

Γιατί δεν εμφανίζονται όλα τα σήματα

Το αυτοκίνητο δεν μπορεί να ανιχνεύσει και να εμφανίσει κάθε σήμα που είναι σχετικό με τον οδηγό.

- Δεν υποστηρίζονται όλα τα σήματα από το σύστημα.
- Κάποια σήματα ενδέχεται να περάσουν απαρατήρητα σε συγκεκριμένες συνθήκες και καταστάσεις κυκλοφορίας

Συνθήκες που επηρεάζουν την ανίχνευση ή την αναγνώριση οδικών σημάτων:

- Η μπροστινή κάμερα του αυτοκινήτου πρέπει να είναι καθαρή και χωρίς εμπόδια.
- Το οδικό σήμα πρέπει να είναι ευδιάκριτο και σωστά φωτισμένο.
- Το οδικό σήμα πρέπει να βρίσκεται εντός μιας ορισμένης απόστασης και εντός του οπτικού πεδίου της κάμερας.
- Το αυτοκίνητο ενδέχεται να μην μπορεί να αναγνωρίσει σήματα με εσφαλμένη ευθυγράμμιση, όπως σήματα τοποθετημένα πολύ ψηλά ή υπό γωνία.
- Το αυτοκίνητο ενδέχεται να μην μπορεί να αναγνωρίσει κατεστραμμένα ή φθαρμένα οδικά σήματα

Συνθήκες που επηρεάζουν τις πληροφορίες σημάτων από δεδομένα χαρτών:

- Απαιτείται σύνδεση στο διαδίκτυο για τη λήψη δεδομένων χάρτη που περιέχουν πληροφορίες σχετικά με οδικά σήματα.
- Η κάλυψη των πληροφοριών οδικής σήμανσης από δεδομένα χάρτη διαφέρει μεταξύ περιοχών.

Το περιεχόμενο του παρόντος εγχειριδίου αντιπροσωπεύει την κατάσταση του εγχειριδίου χρήσης κατά τη στιγμή της εκτύπωσης και ενδέχεται να μην είναι απόλυτα έγκυρο σε μελλοντικές περιπτώσεις. Για περισσότερες πληροφορίες, ανατρέξτε στην πρώτη σελίδα για να δείτε ολόκληρη τη δήλωση αποποίησης ευθύνης.

i Σημείωση

Για συνεπείς και ενημερωμένες πληροφορίες οδικής σήμανσης στο αυτοκίνητό σας αποδεχθείτε οπωσδήποτε τους όρους και τις προϋποθέσεις που απαιτούνται για συνδεδεμένες υπηρεσίες. Επικοινωνήστε με ένα εξουσιοδοτημένο συνεργείο της Volvo, αν αντιμετωπίσετε προβλήματα με τη λειτουργία πληροφοριών οδικής σήμανσης.

10.5.2. Adaptive cruise control

Το Adaptive cruise control συνδυάζει πολλές δυνατότητες υποστήριξης, για να κάνει την οδήγηση ασφαλέστερη, πιο βολική και λιγότερο απαιτητική. Μπορεί να σας βοηθήσει στη διαχείριση της ταχύτητας και τη διατήρηση της απόστασης.

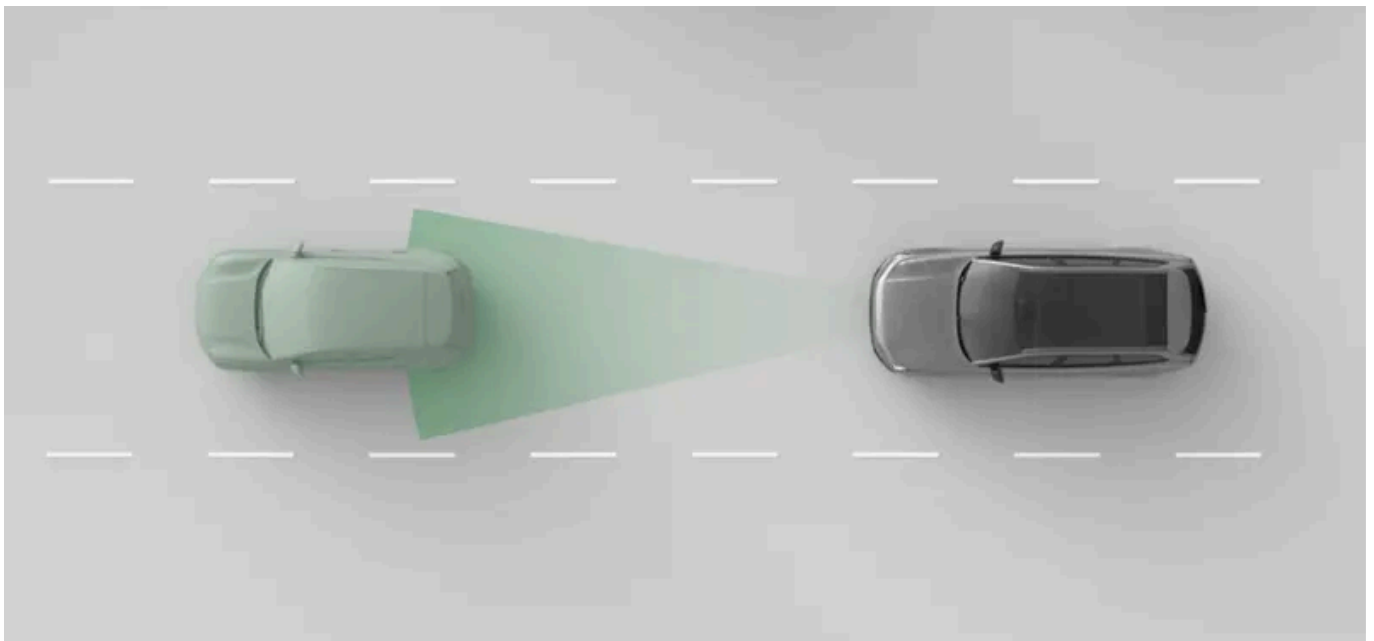

Το Adaptive cruise control ^[1] μπορεί να σας υποστηρίξει να διατηρείτε μια καθορισμένη ταχύτητα. Όταν οδηγείτε με το Adaptive cruise control ενεργό, επιλέγετε μια επιθυμητή ταχύτητα. Κατόπιν το αυτοκίνητο διαχειρίζεται την επιτάχυνση και την πέδηση, για να φτάσει στη ζητούμενη ταχύτητα, ενώ επίσης προσαρμόζεται στην περιβάλλουσα κυκλοφορία.

Όταν χρησιμοποιείτε το Adaptive cruise control, εξακολουθείτε να είστε υπεύθυνοι να παραμένετε συγκεντρωμένοι και να οδηγείτε με ασφάλεια. Οι λειτουργίες διατήρησης της ταχύτητας υπάρχουν για να σας υποστηρίζουν, αλλά ο/η οδηγός εξακολουθεί να έχει την ευθύνη να οδηγεί με ασφάλεια.

! Σημαντικό

Πριν από τη χρήση του Adaptive cruise control

- Αφιερώστε χρόνο για να διαβάσετε τα πάντα σε αυτό το εγχειρίδιο για το Adaptive cruise control, πριν να το χρησιμοποιήσετε.
- Αυτή η λειτουργία υποστήριξης εξαρτάται από τις πληροφορίες από τα συστήματα ανίχνευσης με ραντάρ και κάμερα. Η κατανόηση των δυνατοτήτων και των περιορισμών τους είναι σημαντική για την ασφαλή χρήση.

Το περιεχόμενο του παρόντος εγχειριδίου αντιπροσωπεύει την κατάσταση του εγχειριδίου χρήσης κατά τη στιγμή της εκτύπωσης και ενδέχεται να μην είναι απόλυτα έγκυρο σε μελλοντικές περιπτώσεις. Για περισσότερες πληροφορίες, ανατρέξτε στην πρώτη σελίδα για να δείτε ολόκληρη τη δήλωση αποποίησης ευθύνης.

Υποδειξη

Εξατομίκευση του Adaptive cruise control

Ορισμένες από τις λειτουργίες του Adaptive cruise control μπορούν να προσαρμοστούν στις ρυθμίσεις. Αυτό σας επιτρέπει να το ρυθμίσετε στο επίπεδο υποστήριξης που θέλετε.

Διαχείριση ταχύτητας και απόστασης από προπορευόμενα οχήματα

Όταν ενεργοποιείτε το Adaptive cruise control, δίπλα στο ταχύμετρο εμφανίζεται η τιμή ταχύτητας που έχετε ορίσει. Αυτή είναι η επιθυμητή ταχύτητα που το Adaptive cruise control προσπαθεί να διατηρήσει. Μπορείτε να ρυθμίσετε τη ρυθμισμένη ταχύτητα με τα κουμπιά στο τιμόνι.

Αν το αυτοκίνητό σας ανιχνεύσει ένα προπορευόμενο όχημα, το οποίο είτε κινείται πιο αργά από εσάς είτε είναι πολύ κοντά, το Adaptive cruise control θα επιβραδύνει, για να διατηρήσει μια συγκεκριμένη απόσταση από το προπορευόμενο όχημα. Η γενική απόσταση από τα προπορευόμενα οχήματα ρυθμίζεται αυτόματα από το Adaptive cruise control.

Κατάσταση και διαθεσιμότητα

Η διαθεσιμότητα του Adaptive cruise control επισημαίνεται στην οθόνη του οδηγού και εξαρτάται από τις τρέχουσες συνθήκες οδήγησης. Μπορείτε ανά πάσα στιγμή να δείτε το τρέχον επίπεδο υποστήριξης που λαμβάνετε από το Adaptive cruise control στην οθόνη του οδηγού.

Σημείωση

Σε παύση

Σε ορισμένες περιπτώσεις, η λειτουργία του Adaptive cruise control μπορεί να τεθεί σε παύση. Αυτό μπορεί να συμβεί όταν απαιτείται απόφαση του οδηγού η οδήγηση να συνεχιστεί με ACC, π.χ. μετά από στάση. Όταν η λειτουργία του τεθεί σε παύση, στην οθόνη του οδηγού εμφανίζεται συνήθως ένα μήνυμα με οδηγίες για τη συνέχιση της λειτουργίας.

^[1] ACC

10.5.2.1. Επικοινωνία και κατάσταση Adaptive cruise control

Μάθετε πώς η κατάσταση του Adaptive cruise control κοινοποιείται στο αυτοκίνητο.

Στην οθόνη του οδηγού εμφανίζεται η κατάσταση του Adaptive cruise control με χρήση γραφικών και συμβόλων. Μπορεί επίσης να εμφανίζονται σημαντικές πληροφορίες ως ειδοποιήσεις.

Σύμβολα οθόνης και επικοινωνία

Η πρωταρχική κατάσταση εμφανίζεται κάτω από την ένδειξη σχέσης ταχύτητας. Σας πληροφορεί αν το Adaptive cruise control είναι ενεργό ή όχι.

Το περιεχόμενο του παρόντος εγχειριδίου αντιπροσωπεύει την κατάσταση του εγχειριδίου χρήσης κατά τη στιγμή της εκτύπωσης και ενδέχεται να μην είναι απόλυτα έγκυρο σε μελλοντικές περιπτώσεις. Για περισσότερες πληροφορίες, ανατρέξτε στην πρώτη σελίδα για να δείτε ολόκληρη τη δήλωση αποποίησης ευθύνης.

D Το Adaptive cruise control είναι απενεργοποιημένο αλλά είναι διαθέσιμο για ενεργοποίηση, αν πληρούνται όλες οι προϋποθέσεις.



D Το Adaptive cruise control είναι ενεργό.



Όταν στην οθόνη του οδηγού εμφανίζεται η λειτουργία Surround, η κατάσταση και οι ενέργειες του Adaptive cruise control εμφανίζονται ως κινούμενες εικόνες και με σύμβολα. Αυτές μπορεί να δείχνουν τη διατήρηση απόστασης και τότε το αυτοκίνητό σας προσαρμόζει την ταχύτητα με άλλα οχήματα μπροστά. Όταν στην οθόνη έχει επιλεγεί η λειτουργία απεικόνισης Calm, η κατάσταση του Adaptive cruise control κοινοποιείται μόνο με σύμβολα.

Σημαντικό

Χρήση της λειτουργίας Surround

Η λειτουργία Surround δεν μπορεί να απεικονίσει πιστά αυτό που πραγματικά συμβαίνει στον δρόμο γύρω σας, γι' αυτό μη βασίζεστε σε αυτήν όταν οδηγείτε.

Η ζητούμενη ταχύτητα εμφανίζεται με πράσινο χρώμα πάνω από το ταχύμετρο.

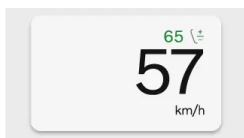

Ορισμένα σύμβολα για το adaptive cruise control εμφανίζονται δίπλα στο ταχύμετρο:



Το Adaptive cruise control προσαρμόζει την ταχύτητα με την οποία κινείστε με βάση ένα προπορευόμενο όχημα.

Ειδοποιήσεις και μηνύματα

Όταν το Adaptive cruise control χρησιμοποιείται, στην οθόνη του οδηγού μπορούν να εμφανίζονται ειδοποιήσεις. Μπορεί να περιέχουν σημαντικές πληροφορίες σχετικά με την κατάσταση των λειτουργιών ACC, καθώς και οδηγίες που πρέπει να ακολουθήσετε.

10.5.2.2. Ενεργοποίηση του Adaptive cruise control

Μπορείτε να ενεργοποιήσετε το Adaptive cruise control μετακινώντας τον δεξιό μοχλοδιακόπτη του τιμονιού προς τα κάτω, ενώ οδηγείτε. Είναι σημαντικό να αξιολογήσετε αν οι τρέχουσες συνθήκες οδήγησής σας επιτρέπουν να χρησιμοποιήσετε με ασφάλεια το Adaptive cruise control.

Όταν οδηγείτε, ένα γκρι σύμβολο του Adaptive cruise control στην οθόνη του οδηγού επισημαίνει ότι η λειτουργία είναι διαθέσιμη αλλά όχι ενεργοποιημένη ακόμη.

D



Το περιεχόμενο του παρόντος εγχειριδίου αντιπροσωπεύει την κατάσταση του εγχειριδίου χρήσης κατά τη στιγμή της εκτύπωσης και ενδέχεται να μην είναι απόλυτα έγκυρο σε μελλοντικές περιπτώσεις. Για περισσότερες πληροφορίες, ανατρέξτε στην πρώτη σελίδα για να δείτε ολόκληρη τη δήλωση αποποίησης ευθύνης.

! Σημαντικό

Πριν από τη χρήση του Adaptive cruise control

Αφιερώστε χρόνο για να διαβάσετε τα πάντα για το Adaptive cruise control σε αυτό το εγχειρίδιο, πριν το χρησιμοποιήσετε για πρώτη φορά. Η κατανόηση των δυνατοτήτων και των περιορισμών του είναι σημαντική για την ασφαλή χρήση.

Αξιολόγηση της κατάστασης

Βεβαιωθείτε ότι οι κατάστασης και οι συνθήκες της κυκλοφορίας είναι κατάλληλες για ενεργοποίηση. Περιμένετε μέχρι να ολοκληρώσετε τους ελιγμούς που κάνετε, όπως η αλλαγή λωρίδας, πριν ενεργοποιήσετε το Adaptive cruise control.

1



Όταν οι συνθήκες το επιτρέπουν, τραβήξτε τον δεξιό μοχλοδιακόπτη τέρμα προς τα κάτω.

➤ Η ενέργειά σας επιβεβαιώνεται στην οθόνη του οδηγού.



Την πρώτη φορά που ενεργοποιείτε το Adaptive cruise control στη διάρκεια μιας διαδρομής, η ταχύτητα με την οποία κινείστε τη στιγμή της ενεργοποίησης ορίζεται ως η καθορισμένη ταχύτητα.

i Υποδειξη

Αν χρησιμοποιήσατε πρόσφατα το Adaptive cruise control και θέλετε να χρησιμοποιήσετε την προηγούμενη ζητούμενη ταχύτητα, κρατήστε τον μοχλοδιακόπτη του τιμονιού τραβηγμένο προς τα κάτω λίγο ακόμη κατά την ενεργοποίηση του ACC.

Όταν το Adaptive cruise control είναι ενεργό, μπορείτε να ρυθμίσετε την επιθυμητή ταχύτητα με τα κουμπιά στο τιμόνι.

10.5.2.3. Απενεργοποίηση του Adaptive cruise control

Όταν θέλετε να σταματήσετε να οδηγείτε με το Adaptive cruise control, μπορείτε να το απενεργοποιήσετε χειροκίνητα. Υπάρχουν επίσης καταστάσεις στις οποίες το Adaptive cruise control απενεργοποιείται αυτόματα. Το περιεχόμενο του παρόντος εγχειρίδιου αντιπροσωπεύει την κατάσταση του εγχειριδίου χρήσης κατά τη στιγμή της εκτύπωσης και ενδέχεται να μην είναι απόλυτα έγκυρο σε μελλοντικές περιπτώσεις. Για περισσότερες πληροφορίες, ανατρέξτε στην πρώτη σελίδα για να δείτε ολόκληρη τη δήλωση αποποίησης ευθύνης.

Η απενεργοποίηση και η ενεργοποίηση του Adaptive cruise control γίνεται με τον ίδιο τρόπο. Απλώς τραβάτε τον δεξιό μοχλοδιακόπτη του τιμονιού προς τα κάτω. Μπορείτε επίσης να απενεργοποιήσετε το Adaptive cruise control φρενάροντας,

Απενεργοποίηση του Adaptive cruise control από τον μοχλοδιακόπτη

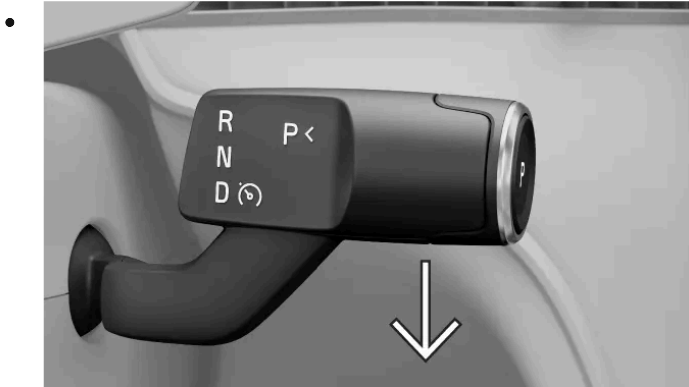

Τραβήξτε τον δεξιό μοχλοδιακόπτη του τιμονιού προς τα κάτω ως το τέρμα.

- > Η απενεργοποίηση επιβεβαιώνεται στην οθόνη του οδηγού.

Απενεργοποίηση με πέδηση

- Πατήστε το πεντάλ φρένων.
- > Η απενεργοποίηση επιβεβαιώνεται στην οθόνη του οδηγού.

Σημείωση

Αυτόματη απενεργοποίηση

Το Adaptive cruise control έχει διάφορους περιορισμούς και λειτουργεί μόνο αν πληρούνται όλες οι αναγκαίες προϋποθέσεις. Αν οι συνθήκες οδήγησης αλλάξουν, ενώ οδηγείτε, το Adaptive cruise control μπορεί να απενεργοποιηθεί αυτόματα.

Τα σενάρια στα οποία το Adaptive cruise control ενδέχεται να απενεργοποιηθεί αυτόματα περιλαμβάνουν μεταξύ άλλων:

- Δεν οδηγείτε ενεργά. Πρέπει να είστε προσεκτικοί και να κρατάτε το τιμόνι και με τα δύο χέρια.
- Ανοίξετε μια πόρτα ή απασφαλίσετε τη ζώνη ασφαλείας σας
- Αλλάζετε ταχύτητες. Το Adaptive cruise control μπορεί να σας υποστηρίξει μόνο όταν είναι επιλεγμένη η σχέση D.
- Επιταχύνετε χειροκίνητα και διατηρείτε υψηλότερη ταχύτητα οδήγησης από την καθορισμένη ταχύτητα. Αυτό δηλώνει ότι θέλετε να επιστρέψετε σε πλήρη χειροκίνητο έλεγχο του αυτοκινήτου σας.
- Δεν πληρούνται οι προϋποθέσεις της κάμερας ή των ραντάρ για το Adaptive cruise control

10.5.2.4. Ρύθμιση της επιθυμητής ταχύτητας για το Adaptive cruise control

Το περιεχόμενο του παρόντος εγχειριδίου αντιπροσωπεύει την κατάσταση του εγχειριδίου χρήσης κατά τη στιγμή της εκτύπωσης και ενδέχεται να μην είναι απόλυτα έγκυρο σε μελλοντικές περιπτώσεις. Για περισσότερες πληροφορίες, ανατρέξτε στην πρώτη σελίδα για να δείτε ολόκληρη τη δήλωση αποποίησης ευθύνης.

Το Adaptive cruise control μπορεί να σας βοηθήσει να διατηρήσετε την επιθυμητή ταχύτητα που έχει οριστεί. Μπορείτε να ρυθμίσετε τη ζητούμενη ταχύτητα με τα κουμπιά στο τιμόνι.

Όταν οδηγείτε με το Adaptive cruise control ενεργό, μπορείτε να επιλέξετε μια επιθυμητή ταχύτητα. Κατόπιν το αυτοκίνητο διαχειρίζεται την επιτάχυνση και την πέδηση, για να φτάσει στη ζητούμενη ταχύτητα, ενώ επίσης προσαρμόζεται στην περιβάλλουσα κυκλοφορία.

Μπορείτε να προσαρμόσετε την επιθυμητή ταχύτητα που έχει οριστεί, πατώντας τα κουμπιά ρύθμισης επιθυμητής ταχύτητας στα χειριστήρια στην αριστερή πλευρά του τιμονιού. Όταν αυτό είναι εφικτό, στην οθόνη του οδηγού εμφανίζονται πληροφορίες σχετικά με τα κουμπιά που πρέπει να πατήσετε.

Μπορείτε να προσαρμόσετε διαφορετικά τη ζητούμενη ταχύτητα που έχει επιλεγεί, ανάλογα αν ως μονάδα μέτρησης ταχύτητας στο αυτοκίνητο έχουν οριστεί τα km/h ή mph.

Πατήστε μία φορά Ρυθμίστε τη ζητούμενη ταχύτητα κατά 5 km/h ή 1 mph πατώντας το κουμπί μία φορά.

Παρατεταμένο πάτημα Ρυθμίστε τη ζητούμενη ταχύτητα κατά 1 km/h ή 5 mph συνεχόμενα, πατώντας παρατεταμένα το κουμπί.

Όταν κάνετε τη ρύθμιση σε διαβαθμίσεις των 5, η ζητούμενη ταχύτητα ορίζεται κατά προεπιλογή σε τιμές που διαιρούνται με το πέντε, όπως 25, 30 και 35.

- 1 Ρυθμίστε τη ζητούμενη ταχύτητα χρησιμοποιώντας τα κουμπιά στο τιμόνι
- Η νέα ρυθμισμένη ταχύτητα εμφανίζεται με πράσινο χρώμα πάνω από το ταχύμετρο.

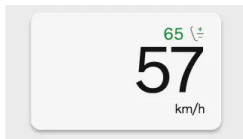

10.5.2.5. Αποτροπή προσπέρασης από την εσωτερική

Το Adaptive cruise control διαθέτει μια ρύθμιση η οποία, όταν είναι ενεργοποιημένη, μπορεί να σας αποτρέψει να προσπεράσετε με μεγάλη ταχύτητα ένα άλλο όχημα από δεξιά.

Μπορείτε να επιλέξετε πώς θα συμπεριφέρεται το αυτοκίνητο όταν κινείστε πιο γρήγορα από ένα όχημα που βρίσκεται στη διπλή λωρίδα στα αριστερά σας. Ανάλογα με τη χώρα, η προσπέραση σε τέτοιες περιπτώσεις μπορεί να αντενδείκνυται ή να απαγορεύεται.

Το αυτοκίνητό σας επιβραδύνει για να αποφύγει την προσπέραση άλλου οχήματος, αν ισχύουν όλες οι παρακάτω συνθήκες:

- Η **Αποτροπή προσπέρασης από δεξιά** είναι ενεργοποιημένη στις ρυθμίσεις.
 - Το Adaptive cruise control είναι ενεργό.
 - Οδηγείτε σε αυτοκινητόδρομο ή σε εθνική οδό.
 - Κινείστε με ταχύτητα πάνω από 80 km/h (50 mph).
 - Το όχημα που πλησιάζετε κινείται με ταχύτητα πάνω από 85 km/h (53 mph) περίπου.
 - Το όχημα που πλησιάζετε βρίσκεται στην αριστερή λωρίδα κυκλοφορίας ακριβώς δίπλα σας.
- Το περιεχόμενο του παρόντος εγχειριδίου αντιπροσωπεύει την κατάσταση του εγχειριδίου χρήσης κατά τη στιγμή της εκτύπωσης και ενδέχεται να μην είναι απόλυτα έγκυρο σε μελλοντικές περιπτώσεις. Για περισσότερες πληροφορίες, ανατρέξτε στην πρώτη σελίδα για να δείτε ολόκληρη τη δήλωση αποποίησης ευθύνης.

- Το όχημα που πλησιάζετε έχει ανιχνευτεί από το αυτοκίνητό σας.

Παράκαμψη της λειτουργίας

Μπορείτε εύκολα να παρακάμψετε αυτή τη λειτουργία, αν είναι απαραίτητο. Απλά πατήστε το γκάζι για να επιταχύνετε και να προσπεράσετε το άλλο όχημα. Αν υπάρχουν περισσότερα οχήματα μπροστά από αυτό που προσπεράσατε, το αυτοκίνητό σας θα τα προσπεράσει και αυτά.

Σημαντικό

Ευθύνη του οδηγού

Αυτή η λειτουργία υποστήριξης του οδηγού χρησιμοποιείται συμπληρωματικά με τις πρακτικές ασφαλούς οδήγησης. Δεν μειώνει, ούτε υποκαθιστά την ανάγκη ο οδηγός να παραμένει προσεκτικός και συγκεντρωμένος στην ασφαλή οδήγηση.

Οδήγηση στην άλλη πλευρά του δρόμου

Θυμηθείτε να απενεργοποιήσετε αυτή τη λειτουργία αν επισκέπτεστε μια χώρα όπου θα οδηγείτε στην άλλη πλευρά του δρόμου.

10.5.2.6. Προσαρμογή ρυθμίσεων Adaptive cruise control

Μπορείτε να προσαρμόσετε τις λειτουργίες διατήρησης ταχύτητας για τις περιπτώσεις που χρησιμοποιείτε το Adaptive cruise control.

Το Adaptive cruise control σας βοηθά να διατηρείτε την επιθυμητή ταχύτητα που έχετε ορίσει. Μπορείτε να ενεργοποιήσετε, να απενεργοποιήσετε ή να προσαρμόσετε κάποιες από τις λειτουργίες του στις ρυθμίσεις.

Οι προσαρμόσιμες ρυθμίσεις περιλαμβάνουν:

Αποτροπή προσπέρασης από δεξιά. Δεν επιτρέπει στο αυτοκίνητο να προσπερνά άλλα οχήματα από δεξιά με μεγάλη ταχύτητα.

Σημαντικό

Αλλαγή ρυθμίσεων υποστήριξης οδηγού

Βεβαιωθείτε ότι έχετε κατανοήσει πώς επηρεάζεται η συμπεριφορά του αυτοκινήτου όταν αλλάζουν οι ρυθμίσεις του. Αυτό είναι ιδιαίτερα σημαντικό όταν πρόκειται για χαρακτηριστικά που επηρεάζουν το επίπεδο υποβοήθησης που μπορεί να παρέχει το αυτοκίνητο.

- 1 Πατήστε το σύμβολο αυτοκινήτου  στην κάτω γραμμή και μεταβείτε στις **Ρυθμ.**
- 2 Μεταβείτε στην επιλογή **Οδήγηση** → **Adaptive Cruise Control**.
- 3 Προσαρμόστε τις ρυθμίσεις του Adaptive cruise control.

10.5.2.7. Προϋποθέσεις και περιορισμοί του Adaptive cruise control

Για να χρησιμοποιείτε το Adaptive cruise control με ασφάλεια, είναι σημαντικό να γνωρίζετε τους περιορισμούς του. Παρότι πρόκειται για μια προηγμένη λειτουργία, υπάρχουν συνθήκες και καταστάσεις που δεν μπορεί να διαχειριστεί.

Η ευθύνη του οδηγού όταν χρησιμοποιεί το Adaptive cruise control

Παρότι το adaptive cruise control αναλαμβάνει πολλά καθήκοντα που σχετίζονται με την οδήγηση, ο/η οδηγός εξακολουθείτε να είστε εσείς και να έχετε την ευθύνη του οδηγού. Το γεγονός ότι χρησιμοποιείτε τη λειτουργία δεν σας απαλλάσσει από την ευθύνη να οδηγείτε προσεκτικά το αυτοκίνητο. Το Adaptive cruise control δεν γνωρίζει τις προθέσεις σας ή τις προθέσεις των άλλων οδηγών. Δεν μπορεί να προβλέψει ή να εντοπίσει κάθε δυνητικά επικίνδυνη κατάσταση, όπως μπορεί να κάνει ένας προσεκτικός οδηγός. Έχετε την ευθύνη να αξιολογήσετε συνεχώς την απόδοση του Adaptive cruise control και να ενεργείτε αν είναι απαραίτητο. Εφόσον κρίνετε ότι η δράση του είναι σωστή, μπορείτε να το αφήνετε να καθοδηγεί την οδήγησή σας.

Σημαντικό

Οδηγικές συνθήκες

Για να αξιολογήσετε την απόδοση του Adaptive cruise control, πρέπει να λάβετε υπόψη σας όλες τις οδηγικές, κυκλοφοριακές, καιρικές και οδικές συνθήκες. Για παράδειγμα, αν υπάρχει κακή ορατότητα, μπορεί να χρειαστεί να αυξήσετε την απόσταση από τα προπορευόμενα οχήματα σε σύγκριση με την απόσταση που διατηρεί το Adaptive cruise control. Το ίδιο ισχύει και για την τήρηση της ταχύτητας που είναι ασφαλής για τις τρέχουσες οδικές και κυκλοφοριακές συνθήκες.

Βελτιωμένη ασφάλεια και άνεση

Όταν χρησιμοποιείται σωστά, το Adaptive cruise control μπορεί να βελτιώσει την ασφάλεια και να μειώσει την προσπάθεια του οδηγού όταν οδηγεί. Σε ορισμένες περιπτώσεις, μπορεί να αντισταθμίσει τα λάθη του οδηγού, όπως αυτά που οφείλονται σε μειωμένη προσοχή ή απόσπαση της προσοχής. Αυτό το δυνητικό όφελος συνεπικουρεί τις πρακτικές ασφαλούς οδήγησης. Δεν μειώνει, ούτε υποκαθιστά την ανάγκη ο οδηγός να παραμένει προσεκτικός και συγκεντρωμένος στην ασφαλή οδήγηση.

Ετοιμότητα του/της οδηγού

Όταν χρησιμοποιείτε τις λειτουργίες διατήρησης ταχύτητας και απόστασης, μπορεί να σημαίνει ότι δεν χρησιμοποιείτε τα πεντάλ για μεγάλα χρονικά διαστήματα. Ωστόσο, πρέπει να είστε πάντα προετοιμασμένοι και έτοιμοι να φρενάρετε ή να επιταχύνετε εσείς οι ίδιοι αν χρειαστεί. Όταν οδηγείτε, συνιστάται να μην αλλάζετε τη στάση του σώματός σας με τρόπο που μπορεί να καθυστερήσει τον χρόνο αντίδρασής σας.

Εύρος ταχύτητας για το Adaptive cruise control

Το Adaptive cruise control είναι διαθέσιμο σε διαφορετικές ταχύτητες ανάλογα με το πλαίσιο στο οποίο ενεργοποιείται και χρησιμοποιείται.

- Όταν χρησιμοποιείτε το Adaptive cruise control χωρίς υποβοήθηση διεύθυνσης, μπορείτε να ορίσετε τη ζητούμενη ταχύτητα μεταξύ 20-180 km/h (10-110 mph).
- Το Adaptive cruise control μπορεί να ενεργοποιηθεί κάτω από τα 20 km/h (10 mph), αλλά στη συνέχεια θα επιχειρήσει να επιταχύνει μέχρι την ελάχιστη ταχύτητα που έχει οριστεί.
- Όταν ακολουθείτε ένα άλλο όχημα, το Adaptive cruise control μπορεί να παραμείνει ενεργό κάτω από τα 20 km/h (10 mph).
 - Σε καταστάσεις όπου ακολουθείτε αργά άλλα προπορευόμενα οχήματα, όπως σε ουρά αυτοκινήτων, ενδέχεται να μπορείτε να χρησιμοποιήσετε το Adaptive cruise control παρότι κινείστε με ταχύτητα μικρότερη από 20 km/h (10 mph). Για να γίνει αυτό, πρέπει μπροστά σας να υπάρχει ένα προπορευόμενο όχημα και να μπορείτε να κινηθείτε με την ίδια ταχύτητα. ^[1]

Ενεργοποίηση και διαθεσιμότητα

Για να ενεργοποιηθεί το Adaptive cruise control πρέπει να πληρούνται διάφορες προϋποθέσεις. Μπορεί να σχετίζονται με τις τρέχουσες κυκλοφοριακές και οδικές συνθήκες ή με την κατάσταση του συστήματος του αυτοκινήτου. Ορισμένες προϋποθέσεις σχετίζονται με το αν το αυτοκίνητο είναι έτοιμο να οδηγηθεί, π.χ. ο οδηγός πρέπει να έχει προσδέσει τη ζώνη ασφαλείας του και όλες οι πόρτες να είναι κλειστές. Άλλες σχετίζονται με την τρέχουσα οδηγική σας κατάσταση, όπως η οδήγηση με ταχύτητα που εμπίπτει στο εύρος ταχύτητας για το Adaptive cruise control. Αν η ενεργοποίηση δεν επιτρέπεται, η αιτία εμφανίζεται συνήθως στην περιοχή πληροφοριών του οδηγού.

Παρακολούθηση των προπορευόμενων οχημάτων

Το περιεχόμενο του παρόντος εγχειριδίου αντιπροσωπεύει την κατάσταση του εγχειριδίου χρήσης κατά τη στιγμή της εκτύπωσης και ενδέχεται να μην είναι απόλυτα έγκυρο σε μελλοντικές περιπτώσεις. Για περισσότερες πληροφορίες, ανατρέξτε στην πρώτη σελίδα για να δείτε ολόκληρη τη δήλωση αποποίησης ευθύνης.

Μία από τις δυνατότητες του Adaptive cruise control είναι η προσαρμογή της ταχύτητας του αυτοκινήτου βάσει ενός προπορευόμενου οχήματος και η τήρηση μιας συγκεκριμένης απόστασης από αυτό. Η συμπεριφορά του Adaptive cruise control και η ικανότητά του να παρακολουθεί την οδική κυκλοφορία μπροστά σας εξαρτάται από διάφορους παράγοντες, όπως η ταχύτητά σας και η ταχύτητα του προπορευόμενου οχήματος.

Αν μπροστά σας υπάρχουν βραδυκίνητα ή σταματημένα οχήματα, το Adaptive cruise control μπορεί να συμπεριφέρεται διαφορετικά ανάλογα με την κατάσταση και την ταχύτητά σας:

- Αν το Adaptive cruise control ακολουθεί ένα όχημα το οποίο σταματήσει, το Adaptive cruise control θα επιβραδύνει το αυτοκίνητό σας μέχρι να σταματήσει πίσω από το άλλο όχημα.
- Αν μπροστά σας εντοπιστεί σταματημένο όχημα, το Adaptive cruise control θα επιβραδύνει το αυτοκίνητό σας σε μια προσπάθεια να σταματήσει πίσω από το άλλο όχημα.
 - Ανάλογα με την ταχύτητα που κινείστε, το αυτοκίνητο ενδέχεται να μην μπορεί να σταματήσει εντελώς πίσω από το προπορευόμενο όχημα. Είστε πάντα υπεύθυνοι να ελέγχετε τα οχήματα που κινούνται γύρω σας και να οδηγείτε το αυτοκίνητο με τρόπο που σας επιτρέπει να αντιδράσετε και να το χειριστείτε με ασφάλεια.
- Όταν οδηγείτε με υψηλές ταχύτητες, το Adaptive cruise control μπορεί να παρερμηνεύσει τα σταματημένα οχήματα μπροστά σας, π.χ. όταν πλησιάσετε σε ουρά ακινητοποιημένων αυτοκινήτων. Σε μια τέτοια κατάσταση, το Adaptive cruise control δεν θα λάβει υπόψη του τα σταματημένα αυτοκίνητα ούτε θα επιβραδύνει το αυτοκίνητό σας. Να είστε πάντα προσεκτικοί και έτοιμοι να ελέγξετε το αυτοκίνητό σας και να φρενάρετε όταν χρειάζεται.

Προειδοποίηση

Σταματημένα ή βραδυκίνητα προπορευόμενα οχήματα

Τυχόν σταματημένο όχημα στη λωρίδα σας αποτελεί κίνδυνο σύγκρουσης και θα πρέπει να αντιδράσετε φρενάροντας ή κάνοντας ελιγμό. ^[2]

- Σε ταχύτητες κάτω από 5 km/h (3 mph), το Adaptive cruise control μπορεί να απενεργοποιηθεί όταν ακολουθεί άλλο όχημα:
 - αν δεν είναι βέβαιο ότι αυτό που εντοπίζεται μπροστά είναι σταματημένο όχημα ή άλλο αντικείμενο ^[3].
 - αν το προπορευόμενο όχημα στρίψει και βγει από την πορεία σας.

Κατάσταση και συστήματα του αυτοκινήτου

Το Adaptive cruise control βασίζεται στην ακριβή ανίχνευση και αναγνώριση της γύρω κυκλοφορίας και των οδικών συνθηκών. Αυτό περιλαμβάνει τη χρήση πληροφοριών από τις κάμερες, τα ραντάρ και άλλους αισθητήρες. Το σύστημα ανίχνευσης δεν μπορεί να διαχειριστεί όλες τις οδηγικές, κυκλοφοριακές, καιρικές ή οδικές συνθήκες. Διαβάστε τις ξεχωριστές ενότητες του εγχειριδίου σχετικά με τους τύπους ανίχνευσης, πώς λειτουργούν και τους περιορισμούς τους, για να κατανοήσετε καλύτερα πώς μπορεί να επηρεαστεί η απόδοση του Adaptive cruise control.

Αρκετές από τις λειτουργίες του Adaptive cruise control εξαρτώνται από άλλα συστήματα του αυτοκινήτου.

- Για να προσαρμοστεί η ταχύτητα στα προπορευόμενα οχήματα, το αυτοκίνητο χρησιμοποιεί έναν συνδυασμό ανίχνευσης με ραντάρ και κάμερα. Κατά συνέπεια, οι συνθήκες και οι περιορισμοί αυτών των συστημάτων μπορούν να επηρεάσουν τη διαθεσιμότητα και την απόδοση αυτής της λειτουργίας.

Σημαντικό

Βλάβες στο αυτοκίνητο

Ορισμένες βλάβες του αυτοκινήτου μπορεί να επηρεάσουν τη διαθεσιμότητα των λειτουργιών υποστήριξης του οδηγού. Ελέγξτε την προβολή κατάστασης του αυτοκινήτου για προβλήματα που επισημαίνονται, αν το Adaptive cruise control δεν είναι διαθέσιμο.

Τροποποιήσεις στο αυτοκίνητο

Οι τροποποιήσεις, οι επισκευές και οι εγκαταστάσεις αξεσουάρ μπορεί να επηρεάσουν αρνητικά ή να περιορίσουν τις λειτουργίες υποστήριξης του οδηγού. Υπάρχει ξεχωριστή ενότητα στο εγχειρίδιο με λεπτομερείς πληροφορίες για αυτό το θέμα.

Άλλες συνθήκες και περιορισμοί

- Το Adaptive cruise control προορίζεται κυρίως για χρήση κατά την οδήγηση σε επίπεδο οδόστρωμα. Μπορεί να δυσκολεύεται να διατηρήσει τη σωστή απόσταση από τα προπορευόμενα οχήματα σε απότομες κατηφόρες.
- Μη χρησιμοποιείτε το Adaptive cruise control όταν οδηγείτε με τρέιλερ ή με βαριά φορτία.

^[1] Η χαμηλότερη ζητούμενη ταχύτητα του Adaptive cruise control είναι 20 km/h (10 mph), ακόμη και αν η ταχύτητά σας κατά την ενεργοποίηση όταν ενεργοποιήσατε το σύστημα ήταν χαμηλότερη από αυτή.

^[2] Το αυτοκίνητό σας μπορεί να σας προειδοποιήσει για τον κίνδυνο σύγκρουσης και να παρέμβει για λόγους ασφαλείας, αν δεν αντιδράσετε εγκαίρως. Αυτό μπορεί να συμβεί ανεξάρτητα από τις δυνατότητες του Adaptive cruise control.

^[3] Όπως οι αναβαθμοί που έχουν σχεδιαστεί για να ενθαρρύνουν την αργή οδήγηση.

10.6. Υποβοηθούμενη στάθμευση

Το αυτοκίνητό σας διαθέτει λειτουργίες που μπορούν να σας βοηθήσουν κατά τη στάθμευση, όπως η καθοδήγηση μέσω της προβολής κάμερας και της προβολής αισθητήρων. Μάθετε πώς να χρησιμοποιείτε τους διάφορους τύπους βοήθειας.

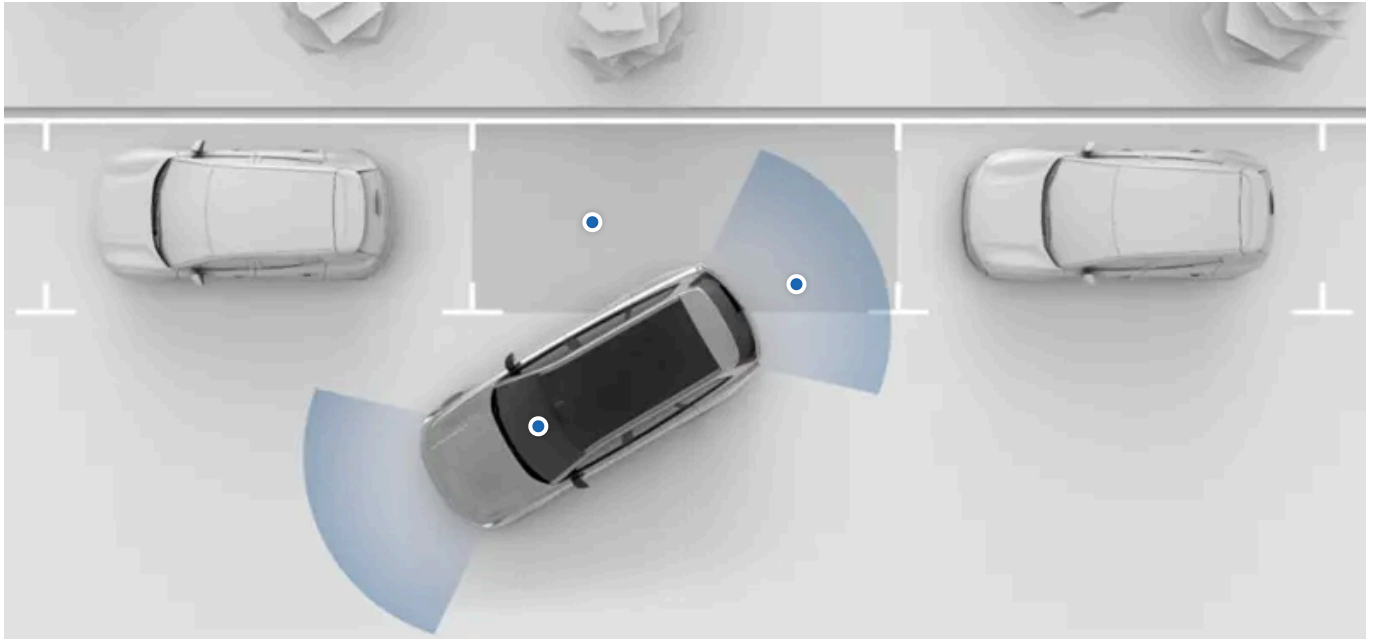

Οι λειτουργίες υποβοήθησης στάθμευσης του αυτοκινήτου σας είναι διαθέσιμες στην προβολή στάθμευσης της κεντρικής οθόνης. Στις περισσότερες περιπτώσεις η προβολή στάθμευσης ανοίγει αυτόματα όταν τη χρειάζεστε, ωστόσο μπορείτε επίσης να την ανοίξετε χειροκίνητα.

Οι ακόλουθες λειτουργίες υποβοήθησης στάθμευσης του αυτοκινήτου σας είναι διαθέσιμες στην προβολή στάθμευσης:

Ανίχνευση απόστασης και εμποδίου	Το αυτοκίνητο ανιχνεύει το περιβάλλον του χρησιμοποιώντας πολλούς διαφορετικούς αισθητήρες. Χρησιμοποιεί αυτές τις πληροφορίες, για να σας καθοδηγή με ήχο, γραφικά και προειδοποιήσεις κατά την οδήγηση με την όπισθεν με χαμηλές ταχύτητες.
Προβολές κάμερας στάθμευσης	Το αυτοκίνητο εμφανίζει το περιβάλλον σας χρησιμοποιώντας κάμερες που βρίσκονται γύρω στο αυτοκίνητο.
Park Pilot Assist	Αυτή η λειτουργία μπορεί να κατευθύνει ενεργά, να φρενάρει και να μετακινεί το αυτοκίνητο μέσα και έξω από χώρους στάθμευσης.
Πίσω αυτόματη πέδηση	Το αυτοκίνητό σας μπορεί να φρενάρει αυτόματα, αν ένα εμπόδιο ανιχνευθεί αμέσως πίσω από το αυτοκίνητο, ενώ κινείται με την όπισθεν με χαμηλές ταχύτητες.

Σημαντικό

Απαιτούμενη γνώση και ευθύνη του οδηγού

Οι λειτουργίες υποβοηθούμενη στάθμευσης έχουν σχεδιαστεί να κάνουν την οδήγηση πιο άνετη και ασφαλέστερη αλλά δεν μειώνουν την ανάγκη ή την ευθύνη του οδηγού να χειρίζεται το αυτοκίνητο όσο το δυνατόν ασφαλέστερα. Διαβάστε οπωσδήποτε όλες τις πληροφορίες που σχετίζονται με κάποια λειτουργία, πριν να την χρησιμοποιήσετε. Είναι σημαντικό να διαβάσετε την ενότητα που καλύπτει την ευθύνη του οδηγού, για να κατανοήσετε τις δυνατότητες και τους περιορισμούς των λειτουργιών υποβοηθούμενης οδήγησης του αυτοκινήτου σας.

Αν θεωρήσετε ότι κάτι είναι ασαφές ή έχετε περαιτέρω απορίες, μη διστάσετε να επικοινωνήσετε με το τμήμα υποστήριξης της Volvo.

10.6.1. Προβολή στάθμευσης

Η προβολή στάθμευσης περιέχει πληροφορίες τόσο από την κάμερα όσο και από τους αισθητήρες στάθμευσης για να σας βοηθήσει να αντιλαμβάνεστε καλύτερα τον περιβάλλοντα χώρο γύρω από το αυτοκίνητο. Αυτό μπορεί να είναι χρήσιμο όταν πραγματοποιείτε ελιγμούς με χαμηλές ταχύτητες, όπως κατά τη στάθμευση.

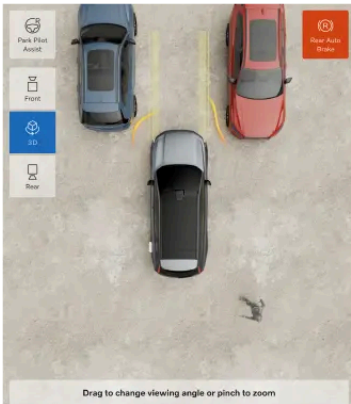

Πρόσβαση στην προβολή στάθμευσης

Στις περισσότερες περιπτώσεις, η προβολή στάθμευσης ανοίγει αυτόματα όταν τη χρειάζεστε. Είναι επίσης προσβάσιμη ανοίγοντας την εφαρμογή Κάμερα στη γραμμή περιβάλλοντος ή στη βιβλιοθήκη εφαρμογών .



Η προβολή στάθμευσης κλείνει αυτόματα όταν υπερβείτε μια συγκεκριμένη ταχύτητα όταν οδηγείτε. Μετά τη στάθμευση, η προβολή του χώρου στάθμευσης κλείνει όταν βγείτε από το αυτοκίνητό σας.

Λειτουργίες στην προβολή στάθμευσης

Η προβολή στάθμευσης περιλαμβάνει τις παρακάτω λειτουργίες:

- Προβολή κάμερας που παρέχει επίσης οπτική καθοδήγηση και ανίχνευση εμποδίων.
- Αυτόματη πέδηση πίσω, με δυνατότητα αυτόματης πέδησης κατά την κίνηση με την όπισθεν σε χαμηλές ταχύτητες
- Park Pilot Assist, το οποίο μπορεί να κατευθύνει ενεργά το αυτοκίνητο μέσα και έξω από χώρους στάθμευσης.

Προβολές κάμερας

Μπορείτε να επιλέξετε ανάμεσα σε διάφορες προβολές κάμερας.



Μπροστά Μια κάμερα στο μπροστινό μέρος του αυτοκινήτου παρέχει την μπροστινή προβολή, μαζί με την κάτωψη.



3D Το αυτοκίνητο συνδυάζει τις προβολές μπροστινής, πίσω και πλευρικής κάμερας προκειμένου να δείχνει το αυτοκίνητο στον περιβάλλοντα χώρο του. Η τυπική προοπτική δείχνει το αυτοκίνητο από πάνω, ωστόσο μπορείτε επίσης να αλλάξετε αυτή την προβολή για να δείτε και άλλες προοπτικές.



Πίσω Μια κάμερα στο πίσω μέρος του αυτοκινήτου παρέχει την πίσω προβολή, μαζί με την κάτωψη.

Ρύθμιση της προβολής 3D

Το περιεχόμενο του παρόντος εγχειριδίου αντιπροσωπεύει την κατάσταση του εγχειριδίου χρήσης κατά τη στιγμή της εκτύπωσης και ενδέχεται να μην είναι απόλυτα έγκυρο σε μελλοντικές περιπτώσεις. Για περισσότερες πληροφορίες, ανατρέξτε στην πρώτη σελίδα για να δείτε ολόκληρη τη δήλωση αποποίησης ευθύνης.

Μπορείτε να προσαρμόσετε την τρισδιάστατη (3D) προβολή, σύροντας τα δάχτυλά σας για να αλλάξετε τη γωνία. Μπορείτε επίσης να μεγεθύνετε και να σμικρύνετε την εικόνα, ενώνοντας τα ακροδάκτυλά σας. Η προσαρμογή της προβολής σας βοηθά να παρατηρήσετε πιο προσεκτικά διαφορετικές γωνίες και να βλέπετε τα πράγματα πιο καθαρά στην προβολή στάθμευσης.

Υποδειξη

Εκ νέου κεντράρισμα της προβολής 3D

Μπορείτε ανά πάσα στιγμή να επαναφέρετε την προβολή, πατώντας το σύμβολο της προβολής 3D. Αυτό σας επιτρέπει να επιστρέψετε ξανά στην προεπιλεγμένη προβολή 3D.

Αυτόματη μεγέθυνση και σμίκρυνση

Αν πλησιάζετε σε ένα εμπόδιο, το αυτοκίνητο μπορεί να μεγεθύνει αυτόματα το τμήμα του αυτοκινήτου που βρίσκεται πιο κοντά στο εμπόδιο. Αν απομακρυνθείτε από το εμπόδιο ή αν απομακρυνθεί το εμπόδιο, το αυτοκίνητο μπορεί να κάνει αυτόματα και πάλι σμίκρυνση.

Ανίχνευση εμποδίων και απόστασης

Η προβολή στάθμευσης μπορεί να ενεργοποιήσει οπτικές καθώς και ηχητικές ειδοποιήσεις αν το σύστημα εντοπίσει εμπόδια κοντά στο αυτοκίνητο.

Αυτές οι ειδοποιήσεις αλλάζουν αν υπερβείτε ένα συνιστώμενο τερματικό σημείο. Το χρώμα της οπτικής ένδειξης αλλάζει προς το κόκκινο και ο ήχος αλλάζει όταν πλησιάζετε το εμπόδιο.

Σημαντικό

Ευθύνη του οδηγού

Η ανίχνευση εμποδίων και αποστάσεων λειτουργεί επικουρικά με τις πρακτικές ασφαλούς οδήγησης. Δεν μειώνει την ανάγκη ή την ευθύνη του οδηγού να χειρίζεται το αυτοκίνητο με τη μεγαλύτερη δυνατή ασφάλεια.

Ο οδηγός είναι πάντα υπεύθυνος να προσέχει τον περιβάλλοντα χώρο γύρω από το αυτοκίνητο και να διασφαλίζει ότι είναι ασφαλές να κάνει ελιγμό.

Περιορισμοί ανίχνευσης

Οι δυνατότητες ανίχνευσης εμποδίων και αποστάσεων του αυτοκινήτου έχουν περιορισμούς. Διαβάστε την ξεχωριστή ενότητα που καλύπτει την ανίχνευση του περιβάλλοντος χώρου του αυτοκινήτου και της κυκλοφορίας, πριν χρησιμοποιήσετε τις λειτουργίες που βασίζονται σε αυτές τις δυνατότητες.

Σημείωση

Βαθμονόμηση κάμερας

Μετά τη συντήρηση των καμερών στάθμευσης του αυτοκινήτου σας, μερικές φορές οι κάμερες μπορεί να χρειαστούν λίγο χρόνο για να επαναβαθμονομηθούν. Αυτό μπορεί να σημαίνει ότι ορισμένες λειτουργίες, όπως η προβολή στάθμευσης, μπορεί να μην είναι διαθέσιμες για ένα μικρό χρονικό διάστημα μετά το σέρβις του αυτοκινήτου.

10.6.2. Park Pilot Assist

Το Park Pilot Assist μπορεί να σας βοηθήσει να κάνετε ελιγμούς εισόδου και εξόδου από χώρους στάθμευσης.

Όταν είναι ενεργό, το Park Pilot Assist χειρίζεται το αυτοκίνητο με μεγάλη ακρίβεια, επιτρέποντάς σας να παρκάρετε σε στενά σημεία. Λειτουργεί τόσο για θέσεις παράλληλης όσο και κάθετης στάθμευσης, καθώς και όταν βγαίνετε από μια θέση στάθμευσης.

Σημαντικό

Διαβάστε τα πάντα

Διαβάστε όλες τις πληροφορίες σχετικά με τη λειτουργία πριν τη χρησιμοποιήσετε. Είναι σημαντικό να γνωρίζετε πώς χρησιμοποιείται σωστά και τους περιορισμούς που ενέχει.

Ανίχνευση του περιβάλλοντος χώρου

Το Park Pilot Assist βασίζεται στην ικανότητα του αυτοκινήτου να ανιχνεύει το περιβάλλον του, χρησιμοποιώντας πληροφορίες από τους αισθητήρες στάθμευσης.

Στάθμευση σε χώρο στάθμευσης

Μπορείτε να χρησιμοποιήσετε το Park Pilot Assist κατά την παράλληλη και την κάθετη στάθμευση. Όταν ενεργοποιείτε το Park Pilot Assist, εντοπίζει τις διαθέσιμες θέσεις κοντά στο αυτοκίνητο και εμφανίζει τη μία από αυτές στην οθόνη. Μόλις επιβεβαιώσετε την προτεινόμενη θέση στάθμευσης, επιβλέπετε τον ελιγμό και ακολουθείτε τυχόν οδηγίες που παρέχονται στην κεντρική οθόνη.

Έξοδος από χώρο στάθμευσης

Μπορείτε να χρησιμοποιήσετε το Park Pilot Assist για να κάνετε ελιγμούς ώστε να βγείτε από έναν χώρο παράλληλης στάθμευσης. Όταν ενεργοποιείτε το Park Pilot Assist, το αυτοκίνητο προτείνει μια διαδρομή εξόδου. Μόλις επιβεβαιώσετε τη διαδρομή, πρέπει να επιβλέπετε τον ελιγμό και να ακολουθήσετε τυχόν οδηγίες στην κεντρική οθόνη.

Προειδοποίηση

Δώστε προσοχή

Όταν χρησιμοποιείτε το Park Pilot Assist, πρέπει να προσέχετε τον περιβάλλοντα χώρο σαν να σταθμεύετε χωρίς υποβοήθηση. Αναλάβετε αμέσως τον πλήρη έλεγχο του αυτοκινήτου, αν χρειαστεί.

Ευθύνη του οδηγού

Ο οδηγός είναι πάντα υπεύθυνος να οδηγεί με ασφάλεια και να τηρεί τον κώδικα οδικής κυκλοφορίας. Το Park Pilot Assist δεν υποκαθιστά την προσοχή και την κρίση του οδηγού.

Περιορισμοί

Το Park Pilot Assist δεν μπορεί να αντεπεξέλθει σε όλες τις κυκλοφοριακές, καιρικές και οδικές συνθήκες. Διαβάστε την ξεχωριστή ενότητα του εγχειριδίου που καλύπτει την ανίχνευση του περιβάλλοντος χώρου του αυτοκινήτου και της κυκλοφορίας, πριν χρησιμοποιείτε τις λειτουργίες που βασίζονται σε αυτές τις δυνατότητες.

Διακοπή λειτουργίας του Park Pilot Assist

Μπορείτε να διακόψετε έναν ελιγμό που βρίσκεται σε εξέλιξη οποιαδήποτε στιγμή. Ανάλογα με τον τρόπο που το κάνετε, το Park Pilot Assist είτε διακόπτει είτε τερματίζει τον ελιγμό.

Υπάρχουν διάφοροι λόγοι για να σταματήσετε έναν ελιγμό του Park Pilot Assist που βρίσκεται σε εξέλιξη, όπως:

- Θέλετε να αναλάβετε τον έλεγχο και να ολοκληρώσετε τον ελιγμό εσείς οι ίδιοι.
- Η τρέχουσα θέση του αυτοκινήτου είναι καλή και δεν θέλετε να συνεχίσετε.
- Θέλετε να σταματήσει για λόγους ασφάλειας.

Για να τερματιστεί η υποβοήθηση του Park Pilot Assist, κάντε οτιδήποτε από τα εξής:

- Πατήστε **Άκυρο** στην κεντρική οθόνη.
- Αρχίστε να χρησιμοποιείτε το τιμόνι.
- Αλλάξτε ταχύτητα.

Για να διακόψετε την υποβοήθηση του Park Pilot Assist, κάντε οτιδήποτε από τα εξής:

- Αφήστε το πεντάλ γκαζιού.
- Πατήστε το πεντάλ φρένων.

Η λειτουργία του Park Pilot Assist θα τερματιστεί αυτόματα αν:

- υπερβείτε τη μέγιστη επιτρεπόμενη ταχύτητα.
- υπερβείτε τον μέγιστο αριθμό κινήσεων.
- η κλίση της επιφάνειας που βρίσκεστε είναι πολύ μεγάλη.
- το αυτοκίνητο ανιχνεύσει δυσλειτουργία ή βλάβη συστήματος.

Σημείωση

Συνθήκες και περιορισμοί

Ορισμένα περιστατικά και συνθήκες, όπως αν ανοίξει κάποια πόρτα, αν προκύψουν στη διάρκεια του ελιγμού, μπορεί να έχουν ως αποτέλεσμα το Park Pilot Assist να μην ενεργοποιηθεί ή να τεθεί σε παύση. Το Park Pilot Assist μπορεί να συνεχίσει τον ελιγμό όταν η συνθήκη δεν ισχύει πλέον. Μπορείτε επίσης να επιλέξετε έξοδο από το Park Pilot Assist και να ολοκληρώσετε τον ελιγμό χωρίς να το χρησιμοποιήσετε.

10.6.2.1. Στάθμευση με χρήση του Park Pilot Assist

Μπορείτε να ενεργοποιήσετε το Park Pilot Assist στην προβολή στάθμευσης. Μπορεί να χρησιμοποιηθεί τόσο για παράλληλη όσο και για κάθετη στάθμευση.

Η προβολή στάθμευσης συχνά εμφανίζεται αυτόματα, όπως όταν κινείστε με την όπισθεν, αλλά μερικές φορές πρέπει να την

ανοίξετε χειροκίνητα. Θα βρείτε την εφαρμογή Κάμερα στη γραμμή περιβάλλοντος ή στη βιβλιοθήκη εφαρμογών .



Σημαντικό

Πριν από τη χρήση του Park Pilot Assist

Αφιερώστε χρόνο για να διαβάσετε τα πάντα για το Park Pilot Assist σε αυτό το εγχειρίδιο, πριν το χρησιμοποιήσετε για πρώτη φορά. Η κατανόηση των δυνατοτήτων και των περιορισμών του είναι σημαντική για την ασφαλή χρήση.

Αξιολόγηση της κατάστασης

Βεβαιωθείτε ότι οι κατάσταση και οι συνθήκες της κυκλοφορίας είναι κατάλληλες για ενεργοποίηση.

- 1 Στην προβολή στάθμευσης, πατήστε το κουμπί Park Pilot Assist.



- > Το αυτοκίνητο αρχίζει να αναζητά διαθέσιμες θέσεις στάθμευσης.
- 2 Οδηγήστε αργά για τη συνεχή σάρωση για διαθέσιμες θέσεις. Χρησιμοποιήστε τα φλας για να επιλέξετε σε ποια πλευρά θέλετε να σταθμεύσετε.
 - > Όταν το αυτοκίνητο εντοπίσει μια διαθέσιμη θέση στάθμευσης, αυτή επισημαίνεται στην κεντρική οθόνη.
- 3 Επιλέξτε την προτεινόμενη θέση στάθμευσης για να παρκάρετε εκεί.
 - 4 Ξεκινήστε τον ελιγμό στάθμευσης ακολουθώντας τις οδηγίες στην κεντρική οθόνη.



Προειδοποίηση

Δώστε προσοχή στον περιβάλλοντα χώρο και αναλάβετε τον έλεγχο του αυτοκινήτου αν είναι απαραίτητο.

- 5 Το αυτοκίνητο επιβεβαιώνει ότι έχει ολοκληρώσει τον ελιγμό και στο κιβώτιο επιλέγεται η σχέση P.

10.6.2.2. Έξοδος από χώρο στάθμευσης με χρήση του Park Pilot Assist

Μπορείτε να ενεργοποιήσετε το Park Pilot Assist στην προβολή στάθμευσης. Μπορεί να κατευθύνει με ελιγμούς το αυτοκίνητο ώστε να βγει από ένα σημείο παράλληλης στάθμευσης.

Το περιεχόμενο του παρόντος εγχειριδίου αντιπροσωπεύει την κατάσταση του εγχειριδίου χρήσης κατά τη στιγμή της εκτύπωσης και ενδέχεται να μην είναι απόλυτα έγκυρο σε μελλοντικές περιπτώσεις. Για περισσότερες πληροφορίες, ανατρέξτε στην πρώτη σελίδα για να δείτε ολόκληρη τη δήλωση αποποίησης ευθύνης.

Η προβολή στάθμευσης συχνά εμφανίζεται αυτόματα, όπως όταν κινείστε με την όπισθεν, αλλά μερικές φορές πρέπει να την ανοίξετε χειροκίνητα. Θα βρείτε την εφαρμογή Κάμερα στη γραμμή περιβάλλοντος ή στη βιβλιοθήκη εφαρμογών .



 **Σημαντικό**

Πριν από τη χρήση του Park Pilot Assist

Αφιερώστε χρόνο για να διαβάσετε τα πάντα για το Park Pilot Assist σε αυτό το εγχειρίδιο, πριν το χρησιμοποιήσετε για πρώτη φορά. Η κατανόηση των δυνατοτήτων και των περιορισμών του είναι σημαντική για την ασφαλή χρήση.

Αξιολόγηση της κατάστασης

Βεβαιωθείτε ότι οι κατάσταση και οι συνθήκες της κυκλοφορίας είναι κατάλληλες για ενεργοποίηση.

- 1 Στην προβολή στάθμευσης, πατήστε το κουμπί Park Pilot Assist.



- > Το αυτοκίνητο αρχίζει τη σάρωση για μια διαδρομή εξόδου. Χρησιμοποιείτε τα φλας για να επιλέξετε κατεύθυνση. Όταν εντοπιστεί μια διαδρομή, επισημαίνεται στην κεντρική οθόνη.
- 2 Επιβεβαιώστε την προτεινόμενη διαδρομή και ακολουθήστε τις οδηγίες, αν υπάρχουν, στην κεντρική οθόνη.

 **Προειδοποίηση**

Όσο το Park Pilot Assist είναι ενεργό

Δώστε προσοχή στον περιβάλλοντα χώρο και αναλάβετε τον έλεγχο του αυτοκινήτου αν είναι απαραίτητο.

- 3 Το αυτοκίνητο επιβεβαιώνει ότι έχει ολοκληρώσει τον ελιγμό και στο κιβώτιο επιλέγεται η σχέση P.

 **Σημείωση**

Πρέπει να επιλέξετε μια σχέση πριν ξεκινήσετε να οδηγείτε.

11. Σενάρια και λειτουργίες του αυτοκινήτου

Οι συνθήκες που αντιμετωπίζετε επηρεάζουν μερικές φορές τον τρόπο με τον οποίο μπορείτε και πρέπει να χρησιμοποιείτε το αυτοκίνητό σας. Η έκβαση μπορεί να επηρεαστεί σε μεγάλο βαθμό ανάλογα πόσο γνωρίζετε τις δυνατότητες του αυτοκινήτου και πώς μπορείτε να προσαρμοστείτε στην περίπτωση. Τα οφέλη κυμαίνονται από την αποφυγή κινδύνων έως την απόλυτη αξιοποίηση των επιδόσεων του αυτοκινήτου σας.



Αυτή η ενότητα του εγχειριδίου καλύπτει συγκεκριμένα σενάρια οδήγησης. Σε αυτά συμπεριλαμβάνεται η διέλευση από νερά και η οδήγηση σε παγωμένο οδόστρωμα. Διαβάζοντας αυτή την ενότητα, μπορείτε να σχηματίσετε μια καλή εικόνα για τα χαρακτηριστικά και τις πρακτικές που μπορούν να σας υποστηρίξουν σε απαιτητικές συνθήκες.

11.1. Λειτουργίες αυτοκινήτου

Οι λειτουργίες του αυτοκινήτου διαμορφώνουν το αυτοκίνητό σας για συγκεκριμένες καταστάσεις και σενάρια. Μπορείτε να ενεργοποιήσετε τη λειτουργία που θέλετε από την κεντρική οθόνη.

Ορισμένες δραστηριότητες απαιτούν συγκεκριμένη διαμόρφωση αυτοκινήτου ή σειρά λειτουργιών. Όταν επιλέγετε μια λειτουργία αυτοκινήτου, το αυτοκίνητο είτε προβαίνει άμεσα στις απαραίτητες αλλαγές είτε σας καθοδηγεί καθ' όλη τη διαδικασία.

Είναι διαθέσιμες οι παρακάτω λειτουργίες αυτοκινήτου:

- Λειτουργία ρυμούλκησης
- Λειτουργία γρύλου

Λειτουργία ρυμούλκησης

Η λειτουργία ρυμούλκησης επιτρέπει τη ρυμούλκηση του αυτοκινήτου σας για μικρές αποστάσεις^[1] σε χαμηλή ταχύτητα. Θα σας δώσει τη δυνατότητα να ανεβάσετε το αυτοκίνητό σας στην πλατφόρμα ενός οχήματος περισυλλογής ή να το μετακινήσετε στην **Το περιεχόμενο του παρόντος εγχειριδίου αντιπροσωπεύει την κατάσταση του εγχειριδίου χρήσης κατά τη στιγμή της εκτύπωσης και ενδέχεται να μην είναι απόλυτα έγκυρο σε μελλοντικές περιπτώσεις. Για περισσότερες πληροφορίες, ανατρέξτε στην πρώτη σελίδα για να δείτε ολόκληρη τη δήλωση αποποίησης ευθύνης.**

άκρη του δρόμου, για να μην εμποδίζει την κυκλοφορία και να μην προκαλέσει ατυχήματα.

! **Σημαντικό**

Αν το αυτοκίνητό σας ρυμουλκηθεί χωρίς να είναι ενεργοποιημένη η λειτουργία ρυμούλκησης, μπορεί υποστεί ζημιά. Βεβαιωθείτε ότι ακολουθείτε τις οδηγίες στην οθόνη μέχρι να εμφανιστεί επιβεβαίωση ότι η λειτουργία ρυμούλκησης είναι ενεργή, πριν αρχίσει η ρυμούλκηση του αυτοκινήτου σας.

Λειτουργία γρύλου

Το αυτοκίνητό σας διαθέτει αερανάρτηση, η οποία οριζοντιώνει αυτόματα το αυτοκίνητό σας αν οδηγείτε σε ανώμαλο έδαφος. Όταν χρειαστεί να ανυψώσετε το αυτοκίνητό σας, για παράδειγμα όταν αλλάζετε έναν τροχό, πρέπει να ενεργοποιήσετε τη λειτουργία γρύλου για να απενεργοποιηθεί η αυτόματη οριζοντίωση.

^[1] Λίγα μέτρα

11.1.1. Ενεργοποίηση λειτουργίας ρυμούλκησης

Αν το αυτοκίνητό σας χρειάζεται να ρυμουλκηθεί πάνω σε όχημα περισυλλογής με πλατφόρμα, πρέπει πρώτα να ενεργοποιήσετε τη λειτουργία ρυμούλκησης στις ρυθμίσεις.

! **Σημαντικό**

- Η πρόσβαση στη λειτουργία ρυμούλκησης γίνεται μόνο αν το αυτοκίνητο έχει ηλεκτρική τροφοδοσία. Αν το αυτοκίνητο δεν μπορεί να τεθεί σε λειτουργία, θα χρειαστεί να περισυλλεγεί από γερανό.
- Να διαβάσετε οπωσδήποτε όλες τις πληροφορίες σχετικά με τη ρυμούλκηση του αυτοκινήτου σας, προτού να ενεργοποιήσετε τη λειτουργία ρυμούλκησης.

i **Σημείωση**

Η λειτουργία ρυμούλκησης χρησιμοποιείται μόνο, όταν ρυμουλκείται το όχημά σας. Μην την ενεργοποιείτε, όταν ρυμουλκείτε άλλα οχήματα ή ρυμουλκούμενα.

- 1 Πατήστε το σύμβολο αυτοκινήτου  στην κάτω γραμμή και μεταβείτε στις **Ρυθμ.**
- 2 Μεταβείτε στην επιλογή **Χειριστήρια** → **Λειτουργίες αυτοκινήτου** → **Λειτουργία ρυμούλκησης**.
- > Το εκπαιδευτικό βίντεο της λειτουργίας ρυμούλκησης εμφανίζεται στην κεντρική οθόνη.
- 3 Ακολουθήστε το εκπαιδευτικό βοήθημα μέχρι να δείτε την επιβεβαίωση ότι η λειτουργία ρυμούλκησης είναι ενεργή.

Το περιεχόμενο του παρόντος εγχειριδίου αντιπροσωπεύει την κατάσταση του εγχειριδίου χρήσης κατά τη στιγμή της εκτύπωσης και ενδέχεται να μην είναι απόλυτα έγκυρο σε μελλοντικές περιπτώσεις. Για περισσότερες πληροφορίες, ανατρέξτε στην πρώτη σελίδα για να δείτε ολόκληρη τη δήλωση αποποίησης ευθύνης.

Η λειτουργία ρυμούλκησης απενεργοποιείται όταν ενεργοποιείται το χειρόφρενο.

11.1.2. Ενεργοποίηση λειτουργίας γρύλου

Αν πρέπει να ανασηκώσετε έναν τροχό από το έδαφος, για παράδειγμα για να αλλάξετε ελαστικό, πρέπει πρώτα να ενεργοποιήσετε τη λειτουργία γρύλου.

Το αυτοκίνητό σας διαθέτει αερανάρτηση, η οποία οριζοντιώνει αυτόματα το αυτοκίνητο αν το έδαφος είναι ανώμαλο. Πρέπει να απενεργοποιήσετε την αερανάρτηση όταν χρησιμοποιείτε γρύλο για να ανασηκώσετε έναν τροχό από το έδαφος. Διαφορετικά, το αυτοκίνητο θα προσπαθήσει να διατηρήσει τη θέση του επίπεδη.

- 1 Πατήστε το σύμβολο αυτοκινήτου  στην κάτω γραμμή και μεταβείτε στις **Ρυθμ.**
- 2 Μεταβείτε στην επιλογή **Χειριστήρια** → **Λειτουργίες αυτοκινήτου** → **Λειτουργία γρύλου**.
- 3 Ενεργοποιήστε τη λειτουργία γρύλου.

Η λειτουργία γρύλου απενεργοποιείται αυτόματα όταν αρχίσετε να οδηγείτε ξανά.

11.2. Συνθήκες χαμηλής θερμοκρασίας

Η οδήγηση σε συνθήκες χαμηλής θερμοκρασίας μπορεί να είναι απαιτητική. Απαιτείται διαφορετική προετοιμασία και διαφορετικός τρόπος οδήγησης από ό,τι σε ένα θερμότερο κλίμα.

Κατά την οδήγηση σε συνθήκες χαμηλής θερμοκρασίας υπάρχουν πολλά πράγματα που πρέπει να λαμβάνονται υπόψη. Από την κατανάλωση ενέργειας και την κατάσταση της μπαταρίας ως ένα ευχάριστο κλίμα και διάφορες παραμέτρους ασφαλείας. Βεβαιωθείτε ότι έχετε εξοικειωθεί με ό,τι συνεπάγεται αυτός ο τρόπος οδήγησης, καθώς και με όποιους νόμους και κανονισμούς ενδέχεται να ισχύουν.

11.2.1. Συστάσεις χειμερινής οδήγησης

Υπάρχουν μερικά πράγματα που πρέπει να θυμάστε όταν οδηγείτε σε πάγο και χιόνι. Δείτε ορισμένες συμβουλές και συστάσεις για ασφαλέστερη οδήγηση και βελτιωμένη αποτελεσματικότητα του συστήματος αυτοκινήτου.

Προετοιμασία για οδήγηση σε χειμερινές συνθήκες

- Ο κρύος καιρός είναι πιο απαιτητικός για την μπαταρία και μπορεί να οδηγήσει σε προσωρινά μειωμένη απόδοση. Για καλύτερη απόδοση της μπαταρίας, ενεργοποιήστε τον προκλιματισμό στο αυτοκίνητό σας πριν από την οδήγηση.

Το περιεχόμενο του παρόντος εγχειριδίου αντιπροσωπεύει την κατάσταση του εγχειριδίου χρήσης κατά τη στιγμή της εκτύπωσης και ενδέχεται να μην είναι απόλυτα έγκυρο σε μελλοντικές περιπτώσεις. Για περισσότερες πληροφορίες, ανατρέξτε στην πρώτη σελίδα για να δείτε ολόκληρη τη δήλωση αποποίησης ευθύνης.

- Χρησιμοποιείτε υγρό ψεκαστήρων με αντιψυκτικό, ώστε να μη σχηματιστεί πάγος στο δοχείο υγρού ψεκαστήρων.
- Η Volvo συνιστά τη χρήση χειμερινών ελαστικών όταν υπάρχει κίνδυνος χιονιού ή πάγου.

Σημείωση

Σε ορισμένες περιοχές, τα χειμερινά ελαστικά είναι απαραίτητα βάσει νόμου. Ωστόσο, να θυμάστε ότι τα ελαστικά με καρφιά δεν επιτρέπονται σε όλες τις χώρες.

Συστάσεις για οδήγηση σε χειμερινές συνθήκες

Όταν στο οδόστρωμα υπάρχει χιόνι ή παγετός, απαιτείται προσοχή κατά την οδήγηση που διαφέρει από την οδήγηση σε στεγνούς δρόμους. Υπάρχουν διάφορα μέτρα προφύλαξης που σας βοηθούν να οδηγείτε με μεγαλύτερη ασφάλεια. Για παράδειγμα:

- Απομακρύνετε όλο το χιόνι από το αυτοκίνητό σας πριν ξεκινήσετε, για τη δική σας ασφάλεια, αλλά και την ασφάλεια άλλων οδηγών. Προσέξτε ιδιαίτερα τα σημεία που βρίσκονται οι αισθητήρες, τα φώτα, την οροφή και το καπό κινητήρα.
- Αποφεύγετε οποιοσδήποτε απότομες κινήσεις του τιμονιού, απότομη επιτάχυνση ή φρενάρισμα, διότι μπορεί να χάσετε τον έλεγχο του αυτοκινήτου.
- Απενεργοποιήστε την κίνηση μόνο με το πεντάλ γκαζιού ή χρησιμοποιήστε τη χαμηλότερη ρύθμιση κίνησης μόνο με το πεντάλ γκαζιού.
- Διατηρείτε ασφαλή απόσταση από το προπορευόμενο αυτοκίνητο, διότι είναι πιθανό να χρειαστείτε μεγαλύτερη απόσταση φρεναρίσματος.
- Μην ξεχνάτε ότι, ακόμα και αν ο ήλιος λιώσει το χιόνι και τον πάγο, το οδόστρωμα μπορεί να παραμένει ολισθηρό.
- Ακόμα και όταν άλλοι δρόμοι δεν είναι παγωμένοι, οι γέφυρες μπορεί να παραμένουν επικίνδυνες.
- Πάγος και χιόνι μπορεί να συγκεντρώνονται στο εσωτερικό των λασπωτήρων, το οποίο μπορεί να επηρεάσει το σύστημα διεύθυνσης. Ελέγχετε τακτικά και απομακρύνετε χιόνι, πάγο ή ρύπους.
- Η ικανότητα πέδησης μπορεί να επηρεάζεται αρνητικά αν συγκεντρώνεται χιόνι και πάγος στο σύστημα φρένων. Ελέγχετε τακτικά αν τα φρένα λειτουργούν σωστά. Ωστόσο, μόνο όταν κάτι τέτοιο είναι ασφαλές και με προσοχή.
- Μερικές φορές, η χρήση αντιολισθητικών αλυσίδων μπορεί να βοηθήσει. Ωστόσο, βεβαιωθείτε ότι έχετε διαβάσει τις οδηγίες σχετικά με τον τρόπο ασφαλούς και αποτελεσματικής χρήσης τους.

Προειδοποίηση

Μη σταθμεύετε σε σημεία με κλίση όταν επικρατούν χειμερινές συνθήκες. Τα ελαστικά ενδέχεται να χάσουν την πρόσφυσή τους, ακόμη και αν το χειρόφρενο είναι ενεργοποιημένο. Είστε πάντα υπεύθυνοι για τη στάθμευση με ασφάλεια.

Υποδείξη

Αποτελεί καλή πρακτική να οδηγείτε σε ολισθηρά οδοστρώματα υπό ελεγχόμενες συνθήκες προκειμένου να μάθετε πώς αντιδρά το αυτοκίνητο. Επισκεφθείτε κάποια πίστα δοκιμών ολίσθησης, εφόσον έχετε πρόσβαση σε κάποια.

11.3. Συστάσεις για διέλευση από σημείο με νερά

Όταν οδηγείτε μέσα από νερό, υπάρχουν σημαντικοί περιορισμοί που πρέπει να λαμβάνετε υπόψη σχετικά με το βάθος του νερού και την ταχύτητα οδήγησης.

Σημαντικό

Η Volvo συνιστά η διέλευση από σημείο με νερά να γίνεται με ιδιαίτερη προσοχή και να αποφεύγεται, όταν είναι αυτό εφικτό. Μπορεί να είναι δύσκολο να αξιολογηθεί με ασφάλεια το βάθος του νερού και η ορμή του ρεύματος. Ο οδηγός είναι πάντα υπεύθυνος να οδηγεί με ασφάλεια, τηρώντας τον κώδικα οδικής κυκλοφορίας.

- Αν είναι δυνατό, αξιολογήστε το βάθος του νερού πριν ξεκινήσετε να οδηγείτε. Επιχειρήστε να διασχίσετε το σημείο μόνο αν είστε σίγουροι ότι είναι αρκετά ρηχό για ασφαλές πέρασμα.
- Ενεργοποιήστε τη λειτουργία εκτός δρόμου, για να αυξηθεί η απόσταση του αυτοκινήτου από το έδαφος.
- Το συνιστώμενο μέγιστο βάθος όταν διασχίζετε σημεία με νερά είναι 45 cm (17 in.).
- Περιορίστε την ταχύτητά σας σε ρυθμό βάρδισης.
- Αποφύγετε τη διέλευση από σημεία με έντονα ρεύματα, ιδιαίτερα αν το νερό είναι αρκετά βαθύ ώστε να υπάρχει κίνδυνος υπερχειλίσης πάνω από το αυτοκίνητο.
- Η κίνηση στο αντίθετο ρεύμα μπορεί να προκαλέσει κυματισμό, που αυξάνει το ενδεχόμενο ύψος που μπορεί να φτάσει το νερό.
- Αν είναι δυνατό, μην σταματήσετε όταν βρίσκεστε σε σημείο με νερά. Συνεχίστε προσεκτικά να οδηγείτε προς τα εμπρός ή κάνετε όπισθεν, για να απομακρυνθείτε από το σημείο.
- Αποφεύγετε την οδήγηση μέσα από θαλασσινό νερό, επειδή μπορεί να προκαλέσει διάβρωση.

Προειδοποίηση

Βρεγμένα φρένα

Η απόσταση ακινητοποίησης του αυτοκινήτου είναι μεγαλύτερη, όταν τα δισκόφρενα είναι βρεγμένα. Η οδήγηση μέσα από νερό εκθέτει του δίσκους των φρένων σε νερό και πιθανώς σε λάσπη ή άλλο ίζημα. Μετά τη διέλευση από σημείο με νερά, εκτελέστε έναν ελιγμό πατώντας δυνατά το φρένο, για να απομακρυνθούν βρομιές και νερά από τα φρένα. Ενεργοποιώντας τα δισκόφρενα κατά την οδήγηση, θα ζεσταθούν και θα στεγνώσουν.

11.4. Προετοιμασίες για μεγάλο ταξίδι

Πριν ξεκινήσετε ένα μεγάλο οδικό ταξίδι, υπάρχουν μερικά πράγματα που καλό είναι να ελέγξετε.

- Βεβαιωθείτε ότι τα φρένα λειτουργούν όπως πρέπει.
- Ελέγξτε το βάθος πέλματος και την πίεση ελαστικών. Αν υπάρχει κίνδυνος για χιόνι ή παγετό στο οδόστρωμα, αλλάξτε τα ελαστικά με χειμερινά.
- Φροντίστε οι υαλοκαθαριστήρες να είναι σε καλή κατάσταση και αντικαταστήστε τους αν χρειάζεται.
- Συμπληρώστε υγρό ψεκαστήρων.

Το περιεχόμενο του παρόντος εγχειριδίου αντιπροσωπεύει την κατάσταση του εγχειριδίου χρήσης κατά τη στιγμή της εκτύπωσης και ενδέχεται να μην είναι απόλυτα έγκυρο σε μελλοντικές περιπτώσεις. Για περισσότερες πληροφορίες, ανατρέξτε στην πρώτη σελίδα για να δείτε ολόκληρη τη δήλωση αποποίησης ευθύνης.

- Φορτίστε το αυτοκίνητο στο επίπεδο ισχύος μπαταρίας που απαιτείται για το πρώτο σκέλος του ταξιδιού σας. Είναι καλή ιδέα να αναζητήσετε τους διαθέσιμους σταθμούς φόρτισης κατά μήκος της προγραμματισμένης διαδρομής σας.
- Φροντίστε να υπάρχει στο αυτοκίνητο ο χρήσιμος εξοπλισμός, όπως καλώδια φόρτισης, το κιτ επισκευής ελαστικού, κουτί πρώτων βοηθειών, προειδοποιητικό τρίγωνο και ένα ανακλαστικό γιλέκο.
- Αν σχεδιάζετε να επισκεφθείτε περιοχή, όπου χρησιμοποιούνται διαφορετικές μονάδες μέτρησης, όπως μίλια ή χιλιόμετρα ανά ώρα, μπορείτε να αλλάξετε τις ρυθμίσεις μονάδων του αυτοκινήτου.
- Αν σκοπεύετε να επισκεφθείτε χώρα στην οποία οδηγούν αντίθετα, πρέπει να αλλάξετε τη ρύθμιση για τα εξωτερικά φώτα. Βεβαιωθείτε ότι έχετε εξοικειωθεί με τον τρόπο με τον οποίο το αυτοκίνητο μπορεί να επαναρυθμίσει τη δέσμη των εξωτερικών φώτων ανάλογα με την κατάσταση οδήγησης.
- Αν οδηγήσετε σε χώρα με άλλον κώδικα οδικής κυκλοφορίας, βεβαιωθείτε ότι το αυτοκίνητο είναι εξοπλισμένο κατάλληλα και ενημερωθείτε σε ποια σημεία διαφέρει ο κώδικας οδικής κυκλοφορίας από αυτό που έχετε συνηθίσει.
- Σε απομακρυσμένες περιοχές, η σύνδεση στο διαδίκτυο μπορεί να είναι κακή ή αδύνατη. Αν σκοπεύετε να οδηγήσετε σε αυτές τις περιοχές, κατεβάστε τους χάρτες που χρειάζεστε στην εφαρμογή πλοήγησης για να μπορείτε να τους χρησιμοποιείτε όταν το αυτοκίνητό σας βρεθεί εκτός σύνδεσης.

11.5. Στάθμευση για μεγάλο χρονικό διάστημα

Ακολουθήστε τις συστάσεις στάθμευσης για μεγάλο χρονικό διάστημα, όταν το αυτοκίνητό σας πρόκειται να μη χρησιμοποιηθεί για περισσότερο από έναν μήνα. Μην ξεχνάτε να ελέγχετε τακτικά το αυτοκίνητο, όταν είναι σταθμευμένο.

Προετοιμασίες στάθμευσης για μεγάλο χρονικό διάστημα

- Όταν αφήνετε το αυτοκίνητό σας σταθμευμένο για μεγαλύτερο διάστημα από έναν μήνα, το προτεινόμενο επίπεδο ισχύος μπαταρίας είναι 40-60%. Χρησιμοποιήστε ή φορτίστε το αυτοκίνητο, για να επιτύχετε το προτεινόμενο επίπεδο.
- Αν το αυτοκίνητο παραμένει σταθμευμένο για διάστημα μεγαλύτερο των τριών μηνών, συνιστάται να το αφήνετε συνδεδεμένο στην πρίζα, αλλά να ορίσετε ως όριο φόρτισης της μπαταρίας το 50%. Αυτό γίνεται για την καλύτερη υγεία της μπαταρίας.
- Ελέγξτε και ρυθμίστε την πίεση ελαστικών. Η προτεινόμενη πίεση στη διάρκεια στάθμευσης για μεγάλο χρονικό διάστημα είναι 330 kPA (48 PSI).
- Επιλέγεται μια δροσερή και σκιερή τοποθεσία. Συνιστάται ένα περιβάλλον με ελεγχόμενες και σταθερές συνθήκες.

Κατά τη στάθμευση για μεγάλο χρονικό διάστημα

Ελέγχετε τακτικά:

- την κατάσταση φόρτισης και ότι η φόρτιση λειτουργεί σωστά.
- την πίεση των ελαστικών.

Υποδειξη

Διατηρείτε το αυτοκίνητο ενημερωμένο

Στις περιόδους που δεν χρησιμοποιείτε το αυτοκίνητο, φροντίζετε να ελέγχετε και να εγκαθιστάτε τις ενημερώσεις λογισμικού τακτικά.

Μετά τη στάθμευση για μεγάλο χρονικό διάστημα

- Πριν οδηγήσετε το αυτοκίνητο, βεβαιωθείτε ότι όλοι οι βασικοί διακόπτες και τα συστήματα οδήγησης, όπως τα φρένα, λειτουργούν σωστά.
- Εγκαταστήστε τυχόν διαθέσιμες ενημερώσεις λογισμικού.

12. Αποθήκευση και ρυμούλκηση

Το αυτοκίνητό σας έχει σχεδιαστεί για να μεταφέρει επιβάτες, καθώς και αποσκευές και άλλο φορτίο. Μάθετε για τις δυνατότητες αποθήκευσης και ρυμούλκησης του αυτοκινήτου.

Σημεία αποθήκευσης:

- Ο αποθηκευτικός χώρος κάτω από το καπό κινητήρα μπορεί να χρησιμοποιηθεί για την αποθήκευση αντικειμένων, όπως το κιτ επισκευής ελαστικού.
- Ο χώρος επιβατών διαθέτει πολλούς μικρούς χώρους αποθήκευσης, όπως το ντουλαπάκι συνοδηγού και η επιμήκης κονσόλα.
- Ο χώρος αποσκευών διαθέτει σημεία πρόσδεσης ιμάντων για την ασφάλιση μεγαλύτερου φορτίου. Υπάρχει επίσης μια τσέπη, καθώς και άγκιστρα για σακούλες.
- Το πίσω εσωτερικό μπορεί να διαμορφωθεί για να αυξηθεί ο αποθηκευτικός χώρος του χώρου αποσκευών. Συμπεριλαμβάνεται η δυνατότητα αφαίρεσης του καλύμματος χώρου αποσκευών.
- Η οροφή μπορεί να μεταφέρει μεγάλο ή βαρύ φορτίο, φροντίστε όμως να διαβάσετε όλες τις πληροφορίες σχετικά με το πώς μπορείτε να στερεώσετε προσεκτικά όσα μεταφέρετε.
- Με έναν κοτσαδόρο, μπορείτε να συνδέσετε ένα τρέιλερ για να μεταφέρετε περισσότερο φορτίο. Βεβαιωθείτε ότι γνωρίζετε πώς να συνδέσετε σωστά το τρέιλερ.

Προειδοποίηση

Είναι σημαντικό να αποθηκεύετε σωστά τα αντικείμενα, ακόμα και όσα έχουν μικρό μέγεθος. Τα αντικείμενα που δεν αποθηκεύονται με ασφάλεια μπορεί να είναι επικίνδυνα σε περίπτωση απότομου φρεναρίσματος ή σύγκρουσης.

Αν προστεθεί φορτίο στο αυτοκίνητο, αλλάζει το βάρος του αυτοκινήτου και οι ιδιότητες χειρισμού κατά την οδήγηση. Ανατρέχετε πάντα στους κανονισμούς και τις οδηγίες για το επιτρεπόμενο βάρος του αυτοκινήτου.

Πριν ρυμουλκήσετε ένα τρέιλερ, βεβαιωθείτε ότι όλοι οι σύνδεσμοι και τα εξαρτήματα ασφαλείας έχουν ασφαλίσει σωστά.

Σημαντικό

Τα μεγάλα και βαριά φορτία στην οροφή ενδέχεται να επηρεάζουν τους αισθητήρες του αυτοκινήτου.

12.1. Αποθηκευτικός χώρος στον χώρο επιβατών

Βρείτε που είναι οι θέσεις αποθήκευσης στον χώρο επιβατών.



- 1 Πλάτη μεσαίου καθίσματος.
- 2 Αποθηκευτικοί χώροι στο πάνελ πόρτας.
- 3 Θήκες στις πλάτες των μπροστινών καθισμάτων.
- 4 Επιμήκης κονσόλα.
- 5 Χώρος κάτω από την κεντρική οθόνη.
- 6 Ντουλαπάκι συνοδηγού.

Υπάρχουν επίσης αρκετά μικρά χαρακτηριστικά που μπορεί να είναι χρήσιμα για την αποθήκευση συγκεκριμένων αντικειμένων:

- Κατεβάστε την πλάτη του μεσαίου καθίσματος για να αποκτήσετε πρόσβαση στις ποτηροθήκες.
- Υπάρχουν ποτηροθήκες στα πλαϊνά πάνελ της τρίτης σειράς καθισμάτων.
- Υπάρχουν άγκιστρα ενδυμάτων δίπλα στα πίσω καθίσματα κατά μήκος της εσωτερικής πλευράς της οροφής.

i Σημείωση

Τα άγκιστρα ενδυμάτων δίπλα στα καθίσματα της τρίτης σειράς δεν πρέπει να χρησιμοποιούνται.

12.1.1. Ντουλαπάκι συνοδηγού

Στο ντουλαπάκι του συνοδηγού μπορείτε να αποθηκεύετε τα αντικείμενα που δεν χρειάζεστε άμεσα.

Σε περίπτωση απότομου φρεναρίσματος ή σύγκρουσης τυχόν χαλαρά αντικείμενα μπορεί να είναι επικίνδυνα. Το ντουλαπάκι συνοδηγού είναι χρήσιμο για την αποθήκευση μικρών αντικειμένων με ασφάλεια και προστασία

Το ντουλαπάκι βρίσκεται στο ταμπλό μπροστά από το κάθισμα του συνοδηγού.

Μπορείτε να ανοίξετε το ντουλαπάκι συνοδηγού από την κεντρική οθόνη.

12.2. Πίσω εσωτερικός χώρος αποθήκευσης

Το πίσω μέρος του εσωτερικού του αυτοκινήτου μπορεί να διαμορφωθεί για να εξυπηρετεί διαφορετικά μεγέθη και σχήματα φορτίου.

Ο χώρος αποσκευών είναι ο μεγαλύτερος αποθηκευτικός χώρος στο αυτοκίνητο. Ωστόσο, μπορείτε να προσαρμόσετε τον χώρο αποσκευών για να δημιουργήσετε έναν χώρο αποθήκευσης, για να είναι εφικτή συγκεκριμένη αποθήκευση ή απλά για να διευρύνετε τον αποθηκευτικό χώρο.



- 1 Κάλυμμα χώρου αποσκευών
- 2 Αναδιπλούμενα πίσω καθίσματα
- 3 Ξεχωριστό διαμέρισμα αποθήκευσης

Μπορείτε να συμπτύξετε το κάλυμμα του χώρου αποσκευών ή να το αφαιρέσετε τελείως. Μην τοποθετείτε αντικείμενα στο κάλυμμα του χώρου αποσκευών.

Η αναδίπλωση των πίσω καθισμάτων είναι ιδανική για τη φόρτωση μεγάλων αντικειμένων. Σε μια τέτοια περίπτωση, τοποθετήστε ένα δίχτυ ασφαλείας.

Το ξεχωριστό διαμέρισμα αποθήκευσης είναι προσβάσιμο μέσω του καλύμματος του δαπέδου. Είναι χρήσιμο για την προστασία εύθραυστων αντικειμένων.

Υποδειξη

Ρυθμίστε το ύψος ανοίγματος πόρτας χώρου αποσκευών

Μπορείτε να ρυθμίσετε πόσο ανοίγει η πόρτα χώρου αποσκευών. Αυτό είναι χρήσιμο, όταν χρειάζεστε περισσότερο χώρο, για να βάλετε ή να βγάλετε αντικείμενα από τον χώρο αποσκευών.

12.2.1. Κάλυμμα χώρου αποσκευών

Χρησιμοποιήστε το κάλυμμα αποσκευών για να καλύψετε αντικείμενα στον χώρο αποσκευών από την κοινή θέα.

Μπορείτε να εκτείνετε, να συμπτύξετε ή να αφαιρέσετε το κάλυμμα του χώρου αποσκευών.

Το περιεχόμενο του παρόντος εγχειριδίου αντιπροσωπεύει την κατάσταση του εγχειριδίου χρήσης κατά τη στιγμή της εκτύπωσης και ενδέχεται να μην είναι απόλυτα έγκυρο σε μελλοντικές περιπτώσεις. Για περισσότερες πληροφορίες, ανατρέξτε στην πρώτη σελίδα για να δείτε ολόκληρη τη δήλωση αποποίησης ευθύνης.

Αφαιρέστε το κάλυμμα του χώρου αποσκευών, για να δημιουργήσετε περισσότερο χώρο ή για να έχετε ευκολότερα πρόσβαση στον πίσω εσωτερικό χώρο του αυτοκινήτου.

Προειδοποίηση

Παιδικά καθίσματα ασφαλείας

Φροντίστε να κρατάτε το κάλυμμα χώρου αποσκευών και τα αντικείμενα στον χώρο αποσκευών μακριά από τους πάνω μάντες πρόσδεσης παιδικού καθίσματος ασφαλείας. Η επαφή με τους μάντες μπορεί να προκαλέσει ζημιά. Ποτέ μη χρησιμοποιείτε το παιδικό κάθισμα ασφαλείας, αν τα πάνω σημεία πρόσδεσης έχουν υποστεί ζημιά με οποιονδήποτε τρόπο. Όταν χρησιμοποιείτε παιδικό κάθισμα ασφαλείας στα πιο πίσω καθίσματα, αφαιρέστε κάλυμμα αποσκευών. Επιπροσθέτως, ακινητοποιήστε όλα τα αντικείμενα μέσα στον χώρο αποσκευών.

Σημαντικό

- Μην τοποθετείτε αντικείμενα επάνω στο κάλυμμα του χώρου αποσκευών όταν βρίσκεται σε έκταση. Σε περίπτωση απότομου φρεναρίσματος ή σύγκρουσης, ελεύθερα αντικείμενα μπορεί να κινηθούν απότομα και να προκαλέσουν τραυματισμό.
- Μην αφήνετε το κάλυμμα του χώρου αποσκευών μέσα στο αυτοκίνητο, όταν δεν είναι σωστά στερεωμένο.
- Όταν κατεβάζετε τα τέρμα πίσω καθίσματα, αφαιρέστε πρώτα το κάλυμμα του χώρου αποσκευών.
- Όταν τοποθετείτε ψηλά αντικείμενα στον χώρο αποσκευών, είναι καλύτερο να αφαιρείτε το κάλυμμα του χώρου αποσκευών. Αντί αυτού, χρησιμοποιήστε τους κρίκους συγκράτησης φορτίου για να ασφαλίσετε τους μάντες. Θα πρέπει επίσης να τοποθετήσετε ένα δίχτυ ασφαλείας.
- Μην ξεχνάτε ότι τα μεγάλα αντικείμενα που είναι αποθηκευμένα στον χώρο αποσκευών μπορεί να μειώσουν την ορατότητά σας κατά την οδήγηση.

12.2.1.1. Τοποθέτηση του καλύμματος χώρου αποσκευών

Το κάλυμμα του χώρου αποσκευών είναι πτυσσόμενο για να καλύπτει τα αντικείμενα που βρίσκονται στον χώρο αποσκευών από τα αδιάκριτα βλέμματα.

Το κάλυμμα του χώρου αποσκευών είναι τοποθετημένο πίσω από τη δεύτερη σειρά καθισμάτων. Όταν το κάλυμμα του χώρου αποσκευών είναι εκτεταμένο πλήρως, καλύπτει ολόκληρο τον αποθηκευτικό χώρο του χώρου αποσκευών.

Βεβαιωθείτε ότι το κάλυμμα του χώρου αποσκευών είναι στραμμένο με τη σωστή φορά προς τα πάνω. Θα πρέπει να μπορείτε να πιάσετε τη λαβή του καλύμματος.

Αναδιπλώστε τα καθίσματα της τρίτης σειράς προς τα κάτω για να έχετε ελεύθερη πρόσβαση στις αυλακώσεις στο πλάι του χώρου αποσκευών.

1



Παραμερίστε τη ζώνη ασφαλείας της τρίτης σειράς μακριά όταν χρησιμοποιείτε το κάλυμμα του χώρου αποσκευών. Τραβήξτε τη ζώνη ασφαλείας προς τα πίσω και κρεμάστε την στο κουμπί της ζώνης.

2



Αφαιρέστε τα καλύμματα των αυλακώσεων στα πλαινά του πίσω χώρου αποσκευών.

3

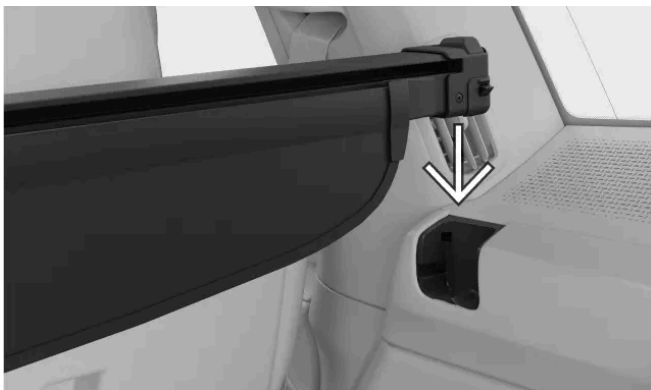

Σπρώξτε το κάλυμμα του χώρου αποσκευών μέσα στις αυλακώσεις μέχρι να κουμπώσουν και οι δύο πλευρές του καλύμματος στη θέση τους. Βεβαιωθείτε ότι οι ασφάλειες έχουν τοποθετηθεί έτσι, ώστε τα κόκκινα σημάδια να καλύπτονται.

4 Τραβήξτε την οθόνη του καλύμματος χώρου αποσκευών από τη λαβή μέχρι να εκταθεί πλήρως.

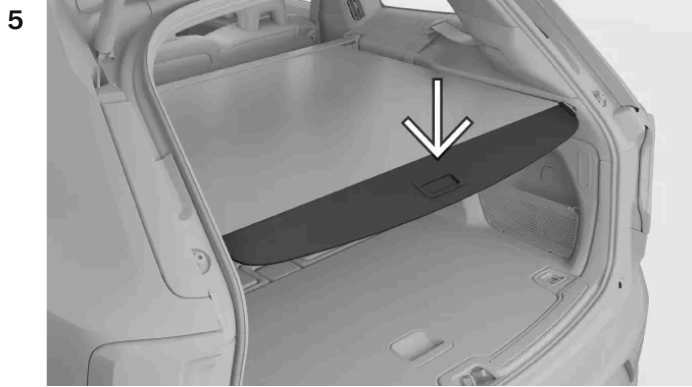

Γείρετε το εξωτερικό άκρο του καλύμματος χώρου αποσκευών προς τα κάτω, ώστε να ασφαλίσει στις αυλακώσεις.

! Σημαντικό

Συνιστάται να μην τοποθετείτε αντικείμενα πάνω στο κάλυμμα του χώρου αποσκευών. Δεν θα είναι ασφαλή και μπορεί να προκαλέσουν ζημιά σε περίπτωση σύγκρουσης ή απότομου φρεναρίσματος.

Αν υπάρχουν μεγάλα αντικείμενα τοποθετημένα στο πορτμπαγκάζ, μπορεί να εμποδίζεται η οπτική επαφή του οδηγού με το πίσω παρμπρίζ.

12.2.1.2. Αφαίρεση του καλύμματος χώρου αποσκευών

Το κάλυμμα του χώρου αποσκευών μπορεί να αφαιρεθεί, για να αποκτήσετε περισσότερο χώρο στον χώρο αποσκευών.

1 Ανασηκώστε ελαφρά προς τα πάνω το άκρο του καλύμματος χώρου αποσκευών, για να απασφαλίσει από τη θέση ασφάλισης. Κρατήστε τη λαβή, ενώ το κάλυμμα του χώρου αποσκευών αναδιπλώνεται αυτόματα.

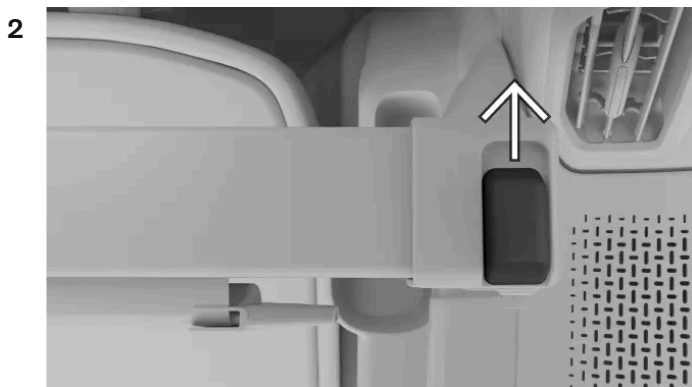

Υπάρχουν κουμπιά κλειδώματος στα άκρα του καλύμματος χώρου αποσκευών. Πιέστε το κουμπί στη μία πλευρά προς τα εμπρός και κρατήστε το στη θέση του, ενώ ανασηκώνετε το άκρο του χώρου αποσκευών. Κάντε το ίδιο και για το άλλο άκρο του καλύμματος χώρου αποσκευών.



Ανασηκώστε το κάλυμμα του χώρου αποσκευών εντελώς από τις εσοχές στο πορτμπαγκάζ για να το αφαιρέσετε.

- 4 Τοποθετήστε ξανά τα καλύμματα των εσοχών στα πλαϊνά του πορτμπαγκάζ.
- 5 Απασφαλίστε τη ζώνη ασφαλείας από την πόρπη, ώστε η ζώνη ασφαλείας να είναι έτοιμη να χρησιμοποιηθεί ξανά.

Φυλάξτε το κάλυμμα του χώρου αποσκευών που αφαιρέσατε σε σημείο όπου δεν θα υποστεί ζημιά και δεν θα εμποδίζει άλλα άτομα.

12.2.2. Αποθήκευση στον χώρο αποσκευών και χρησιμότητα

Ο χώρος αποσκευών διαθέτει πολλές επιλογές αποθήκευσης.

Ο χώρος αποσκευών διαθέτει πολλά εξαρτήματα που βοηθούν να αποθηκεύετε αντικείμενα, όπως κρίκους συγκράτησης φορτίου και άγκιστρα για σακούλες.



- 1 Κρίκοι συγκράτησης φορτίου
- 2 Δικτυωτή θήκη.
- 3 Πρίζα 12 V.

Το περιεχόμενο του παρόντος εγχειριδίου αντιπροσωπεύει την κατάσταση του εγχειριδίου χρήσης κατά τη στιγμή της εκτύπωσης και ενδέχεται να μην είναι απόλυτα έγκυρο σε μελλοντικές περιπτώσεις. Για περισσότερες πληροφορίες, ανατρέξτε στην πρώτη σελίδα για να δείτε ολόκληρη τη δήλωση αποποίησης ευθύνης.

12.2.2.1. Πρόσβαση στο ξεχωριστό διαμέρισμα αποθήκευσης

Η πρόσβαση στο ξεχωριστό διαμέρισμα αποθήκευσης στον χώρο αποσκευών είναι πιο εύκολη αν αφαιρεθεί το κάλυμμα φορτίου.

Η αφαίρεση της καταπακτής φορτίου σας δίνει τη δυνατότητα να μεγαλώσετε τον χώρο αποσκευών.

Αφαιρέστε όλα τα αντικείμενα από τον χώρο αποσκευών και εκτείνετε την πόρτα του χώρου αποσκευών σε όλο το ύψος της. Έτσι διασφαλίζεται ότι τίποτα δεν μπορεί να εμποδίσει την αφαίρεση της καταπακτής φορτίου.

- 1 Πιάστε τη λαβή της καταπακτής. Βρίσκεται στη μέση κατά μήκος της εξωτερικής ακμής.
- 2 Τραβήξτε το άνοιγμα προς τα πάνω.
- > Η καταπακτή φορτίου είναι ανοικτή και στηρίζεται στους μεντεσέδες της.

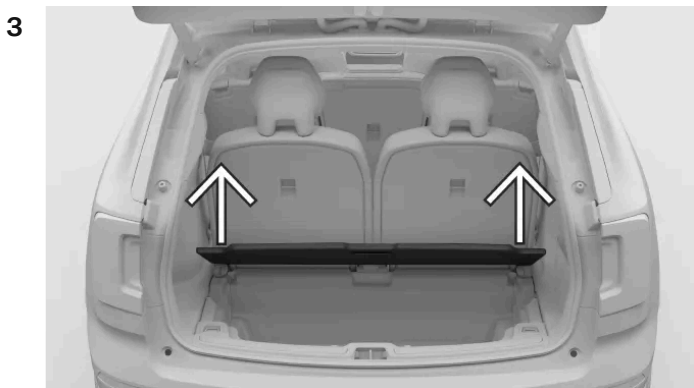

Βάλτε τα χέρια σας στο ξεχωριστό διαμέρισμα αποθήκευσης και σπρώξτε το κάλυμμα του φορτίου προς τα πάνω κοντά στους μεντεσέδες.

- > Η καταπακτή φορτίου βγαίνει από τους μεντεσέδες.
- 4 Όταν η καταπακτή φορτίου απελευθερωθεί από τους μεντεσέδες και είναι εντελώς ελεύθερη, τραβήξτε την έξω από τον χώρο αποσκευών.

Τοποθετήστε την καταπακτή φορτίου κάπου, όπου δεν μπορεί να υποστεί ζημιά ή να πέσει.

12.2.3. Τοποθέτηση του δικτυού ασφαλείας

Το δίχτυ ασφαλείας μπορεί να τοποθετηθεί πίσω από τα μπροστινά ή τα πίσω καθίσματα.

Το περιεχόμενο του παρόντος εγχειριδίου αντιπροσωπεύει την κατάσταση του εγχειριδίου χρήσης κατά τη στιγμή της εκτύπωσης και ενδέχεται να μην είναι απόλυτα έγκυρο σε μελλοντικές περιπτώσεις. Για περισσότερες πληροφορίες, ανατρέξτε στην πρώτη σελίδα για να δείτε ολόκληρη τη δήλωση αποποίησης ευθύνης.

Προειδοποίηση

Δεν πρέπει να κάθονται επιβάτες πίσω από το δίχτυ ασφαλείας στο . Το δίχτυ ασφαλείας μπορεί να επηρεάσει τα χαρακτηριστικά ασφαλείας, όπως οι αερόσακοι.

Σημαντικό

Μη χρησιμοποιείτε το δίχτυ ασφαλείας για να στερεώσετε μεγάλα ή βαριά αντικείμενα. Στερεώστε καλά οποιοδήποτε μεγάλο ή βαρύ αντικείμενο με ιμάντες χρησιμοποιώντας τους κρίκους συγκράτησης φορτίου που βρίσκονται στο εσωτερικό του αυτοκινήτου στο πίσω μέρος.

Όταν έχει τοποθετηθεί δίχτυ ασφαλείας πίσω από ένα αναδιπλούμενο κάθισμα, προσέξτε να μην ανασηκώσετε ή ρυθμίσετε το κάθισμα πολύ πίσω.

Κατά την τοποθέτηση του δικτύου ασφαλείας, βεβαιωθείτε ότι το τοποθετείτε με τη σωστή φορά. Οι ιμάντες σύσφιξης πρέπει να βρίσκονται πάντοτε στην πλευρά που είναι στραμμένη προς το μέρος σας.

Τοποθέτηση μπροστά από την μπροστινή σειρά καθισμάτων

- 1 Αφαιρέστε τους γάντζους ρουχισμού από τις υποδοχές τους περιστρέφοντάς τους. Αποθηκεύστε τους σε ασφαλές μέρος ώστε να τους επανατοποθετήσετε όταν τους χρειαστείτε ξανά.
- 2 Τοποθετήστε κάθε πείρο του δικτύου ασφαλείας σε μια υποδοχή γάντζου ρουχισμού. Σπρώξτε τους πείρους προς τα εμπρός μέχρι να ασφαλισουν στη θέση τους.



- 3 Στερεώστε τις κάτω γωνίες του δικτύου στα ακριανά σημεία πρόσδεσης πίσω από τα καθίσματα.



- 4 Σφίξτε τους ιμάντες ώστε το δίχτυ ασφαλείας να τεντωθεί και να είναι πιο ασφαλές.

Το περιεχόμενο του παρόντος εγχειριδίου αντιπροσωπεύει την κατάσταση του εγχειριδίου χρήσης κατά τη στιγμή της εκτύπωσης και ενδέχεται να μην είναι απόλυτα έγκυρο σε μελλοντικές περιπτώσεις. Για περισσότερες πληροφορίες, ανατρέξτε στην πρώτη σελίδα για να δείτε ολόκληρη τη δήλωση αποποίησης ευθύνης.

- Το δίχτυ ασφαλείας συνδέεται και στα τέσσερα σημεία.



Τοποθέτηση πίσω από τη δεύτερη σειρά καθισμάτων

5



Τοποθετήστε κάθε πείρο του δικτυού ασφαλείας στις υποδοχές στις πλευρές εσωτερικά της οροφής. Σπρώξτε τους πείρους προς τα εμπρός μέχρι να ασφαλίσουν στη θέση τους.

- 6 Στερεώστε τις κάτω γωνίες του δικτυού στους κρίκους συγκράτησης φορτίου πίσω από τα καθίσματα.



- 7 Σφίξτε τους ιμάντες ώστε το δίχτυ ασφαλείας να τεντωθεί και να είναι πιο ασφαλές.

- Το δίχτυ ασφαλείας συνδέεται και στα τέσσερα σημεία.



Υποδειξη

Αφαίρεση του δικτυού ασφαλείας

Για να αφαιρέσετε το δίχτυ ασφαλείας, ακολουθήστε τα βήματα τοποθέτησης με αντίστροφη σειρά.

12.3. Αποθηκευτικός χώρος στον χώρο του κινητήρα

Πέραν του χώρου αποσκευών, υπάρχει ένας αποθηκευτικός χώρος κάτω από το καπό κινητήρα.

Στον μπροστινό χώρο αποσκευών μπορείτε ενδεικτικά να αποθηκεύσετε το προειδοποιητικό τρίγωνο του αυτοκινήτου, την εργαλειοθήκη, τον κρίκο ρυμούλκησης, το καλώδιο φόρτισης και το κιτ επισκευής ελαστικού.

Σημαντικό

Βεβαιωθείτε ότι το μπροστινό καπό έχει κλείσει σωστά αφότου χρησιμοποιήσετε τον αποθηκευτικό χώρο.

12.4. Ρυμούλκηση τρέιλερ

Ο κοτσαδόρος σας επιτρέπει να ρυμουλκείτε ένα τρέιλερ με το αυτοκίνητό σας. Φροντίστε να εξοικειωθείτε με τα χαρακτηριστικά ρυμούλκησης όπως τη λειτουργία τρέιλερ και οποιαδήποτε σχετικά θέματα ασφαλείας.

Πριν ρυμουλκήσετε ένα ρυμουλκούμενο, εξετάστε πώς αυτό θα επηρεάσει τη διαδρομή σας. Πραγματοποιήστε μια προσεκτική αξιολόγηση με βάση τις δυνατότητες του αυτοκινήτου σας.

Η λειτουργία τρέιλερ ενεργοποιείται αυτόματα όταν συνδέετε ένα τρέιλερ στο αυτοκίνητο.

- Μην ξεχνάτε ότι το αυτοκίνητο έχει διαφορετική συμπεριφορά με το πρόσθετο βάρος στο πίσω μέρος. Αυτό επηρεάζει τόσο τον χειρισμό όσο και την ηλεκτρική κατανάλωση. Όταν ρυμουλκείτε τρέιλερ, να αναμένετε ότι η αυτονομία θα μειωθεί σημαντικά.

Το περιεχόμενο του παρόντος εγχειριδίου αντιπροσωπεύει την κατάσταση του εγχειριδίου χρήσης κατά τη στιγμή της εκτύπωσης και ενδέχεται να μην είναι απόλυτα έγκυρο σε μελλοντικές περιπτώσεις. Για περισσότερες πληροφορίες, ανατρέξτε στην πρώτη σελίδα για να δείτε ολόκληρη τη δήλωση αποποίησης ευθύνης.

- Χρησιμοποιείτε μόνο τρέιλερ σε καλή λειτουργική κατάσταση, τα οποία συμμορφώνονται με τους τοπικούς κανονισμούς.
- Βεβαιωθείτε ότι έχετε διαβάσει την ξεχωριστή ενότητα για τις συστάσεις φόρτωσης.

Σημείωση

Μέγιστα επιτρεπόμενα βάρη τρέιλερ

Τα αναφερόμενα μέγιστα επιτρεπόμενα βάρη ρυμουλκούμενου είναι εκείνα που επιτρέπονται από τη Νοίνο. Οι εθνικοί κανόνες οχημάτων μπορούν να περιορίσουν περαιτέρω τα επιτρεπόμενα βάρη τρέιλερ και τις ταχύτητες. Ο κοτσαδόρος σας μπορεί να είναι πιστοποιημένος για μεγαλύτερο βάρος ρυμούλκησης από αυτό που μπορεί πραγματικά να ρυμουλκήσει το αυτοκίνητο.

Προκαταρκτικά ρυμούλκησης

- Φουσκώστε τα ελαστικά στη συνιστώμενη πίεση για οδήγηση με πλήρες φορτίο. Αυτό ισχύει ανεξάρτητα του βάρους τρέιλερ.
- Χρησιμοποιήστε τον κοτσαδόρο για να συνδέσετε το τρέιλερ.
- Συνιστάται να ελέγχετε ότι τα φώτα του τρέιλερ λειτουργούν σωστά.

Οδήγηση με τρέιλερ

- Βεβαιωθείτε ότι έχει ενεργοποιηθεί η λειτουργία τρέιλερ. Αυτό συμβαίνει αυτόματα όταν το αυτοκίνητο ανιχνεύσει ότι έχει συνδεθεί σωστά τρέιλερ.
- Διαβάστε προσεκτικά τις συστάσεις για την οδήγηση με τρέιλερ πριν αρχίσετε να οδηγείτε.

Σημαντικό

Κατά την οδήγηση

- Διατηρήστε χαμηλή ταχύτητα κατά την οδήγηση με τρέιλερ σε μεγάλη, απότομη ανηφόρα.
- Αποφεύγετε την οδήγηση με τρέιλερ σε επιφάνειες με κλίση μεγαλύτερη από 12%.
- Το πρόσθετο φορτίο αυξάνει τον κίνδυνο υπερθέρμανσης, κάτι που επισημαίνεται στην οθόνη οδηγού. Ακολουθήστε τυχόν οδηγίες που εμφανίζονται.
- Αποφεύγετε τη στάθμευση σε επιφάνεια με κλίση, αν είναι δυνατό. Το πρόσθετο βάρος του τρέιλερ μπορεί να επηρεάζει την ικανότητα του χειρόφρενου να συγκρατήσει με ασφάλεια το αυτοκίνητο. Αν δεν μπορείτε να αποφύγετε τη στάθμευση σε πρανές, φροντίστε να ακινητοποιήσετε προληπτικά τους τροχούς με τάκους^[1].

Δίπλωση

Η δίπλωση είναι ένα φαινόμενο που μπορεί να συμβεί κατά τη ρυμούλκηση ενός τρέιλερ. Προκαλεί μια κίνηση ταλάντωσης του αυτοκινήτου και του τρέιλερ από τη μία πλευρά στην άλλη, η οποία μπορεί να κλιμακωθεί γρήγορα και να έχει ως αποτέλεσμα να χάσετε τον έλεγχο. Η δίπλωση συμβαίνει πρωτίστως σε υψηλές ταχύτητες, ιδιαίτερα αν το φορτίο τρέιλερ είναι πολύ μεγάλο ή έχει κατανεμηθεί λανθασμένα. Το αυτοκίνητο μπορεί να παρακολουθεί συνεχώς την κίνησή του και να παρεμβαίνει για να βοηθήσει τον οδηγό να ανακτήσει τον έλεγχο, αν ανιχνεύσει δίπλωση.

Παράγοντες που οδηγούν σε πλάγια κίνηση μπορεί να προκαλέσουν δίπλωση. Για παράδειγμα:

- Απότομες ριπές ανέμου και ισχυροί πλάγιοι άνεμοι.
- Άνισες επιφάνειες δρόμων.
- Απότομες κινήσεις του τιμονιού.

Trailer stability assist

Το σύστημα ευστάθειας^[2] παρεμβαίνει αν ανιχνεύσει δίπλωση κατά τη ρυμούλκηση ενός τρέιλερ. Το σύστημα υπολογίζει με ακρίβεια τις μεμονωμένες ενέργειες πέδησης για τους μπροστινούς τροχούς, ώστε να μετριάσει το φαινόμενο δίπλωσης. Αυτό συχνά είναι αρκετό για να βοηθήσει τον οδηγό να σταθεροποιήσει το αυτοκίνητο και το τρέιλερ.

Όταν το σύστημα ευστάθειας παρεμβαίνει για να καταστείλει τη δίπλωση, η λυχνία ηλεκτρονικού προγράμματος ευστάθειας εμφανίζεται στην οθόνη οδηγού.



Λυχνία ηλεκτρονικού προγράμματος ευστάθειας

^[1] Αν δεν έχετε τάκους τροχών, μπορείτε να χρησιμοποιείτε μεγάλες πέτρες ή κούτσουρα.

^[2] Ηλεκτρονικό πρόγραμμα ευστάθειας (ESC)

12.4.1. Έκταση του κοτσαδόρου

Το περιεχόμενο του παρόντος εγχειριδίου αντιπροσωπεύει την κατάσταση του εγχειριδίου χρήσης κατά τη στιγμή της εκτύπωσης και ενδέχεται να μην είναι απόλυτα έγκυρο σε μελλοντικές περιπτώσεις. Για περισσότερες πληροφορίες, ανατρέξτε στην πρώτη σελίδα για να δείτε ολόκληρη τη δήλωση αποποίησης ευθύνης.

Ο κοτσαδόρος μπορεί να χρησιμοποιηθεί για τη σύνδεση τρέιλερ ή για τη μεταφορά αντικειμένων, όπως βάσεις ποδηλάτων. Για λόγους ασφαλείας, είναι σημαντικό να ακολουθείτε προσεκτικά τις οδηγίες χρήσης του κοτσαδόρου.

Στη δεξιά εσωτερική πλευρά του μπροστινού καπό, θα βρείτε ένα μικρό πλαίσιο αφής. Όταν ο κοτσαδόρος είναι διαθέσιμος για χρήση, στο πλαίσιο ανάβει το σύμβολο του κοτσαδόρου.



Προειδοποίηση

Μην πατάτε το κουμπί έκτασης/αναδίπλωσης αν έχετε προσαρτήσει οτιδήποτε στον κοτσαδόρο.

Μη στέκεστε πολύ κοντά στο μεσαίο πίσω μέρος του αυτοκινήτου όταν ο κοτσαδόρος εκτείνεται.

- Για να εκταθεί ο κοτσαδόρος, πιέστε στο πλαίσιο αφής.
- Καθώς ο κοτσαδόρος εκτείνεται, το σύμβολο στο πλαίσιο αφής αναβοσβήνει.

Σημείωση

Αν στην κατεύθυνση προς την οποία ανοίγει ο κοτσαδόρος υπάρχει κάποιο εμπόδιο, ο κοτσαδόρος αλλάζει την κατεύθυνση αναδίπλωσής του για να αποφύγει αυτό το εμπόδιο.

Αν πατήσετε στο πλαίσιο αφής επί μερικά δευτερόλεπτα, ο κοτσαδόρος ανοίγει με μεγαλύτερη δύναμη από ό,τι συνήθως. Ενδεικτικά, μπορείτε να χρησιμοποιήσετε αυτή τη λειτουργία όταν υπάρχει ξερή λάσπη ή πάγος που τον εμποδίζει να εκταθεί κανονικά.

- Για να συμπτυχθεί ο κοτσαδόρος, πιέστε στο πλαίσιο αφής.
- Καθώς ο κοτσαδόρος συμπύσσεται, το σύμβολο στο πλαίσιο αφής αναβοσβήνει.

Σημαντικό

Βεβαιωθείτε ότι στον ρευματοδότη δεν υπάρχει τοποθετημένο βύσμα ή αντάπτορας, όταν ο κοτσαδόρος συμπύσσεται.

Σημείωση

Στην κεντρική οθόνη εμφανίζονται πληροφορίες και προειδοποιήσεις αν ο κοτσαδόρος δεν έχει εκταθεί σωστά.

Σημαντικό

Αν φαίνεται να υπάρχουν προβλήματα λειτουργίας με τον κοτσαδόρο, μην επιχειρήσετε να αντιμετωπίσετε το πρόβλημα μόνοι σας. Συνιστάται να απευθύνεστε σε ένα εξουσιοδοτημένο συνεργείο της Volvo για οποιαδήποτε επισκευή ή σέρβις. Επικοινωνήστε με το τμήμα υποστήριξης πελατών της Volvo, για να προγραμματίσετε ένα ραντεβού.

12.5. Συστάσεις για τη φόρτωση

Η σωστή φόρτωση είναι σημαντική για την ασφάλεια και τις επιδόσεις του αυτοκινήτου σας στον δρόμο.

Φόρτωση γενικά

Το βάρος και η τοποθέτηση του φορτίου επηρεάζει το κέντρο βάρους του αυτοκινήτου, τον χειρισμό και τις επιδόσεις.

Προειδοποίηση

Μη στερεωμένα φορτία

Ένα μη στερεωμένο αντικείμενο βάρους 20 kg (44 lbs) μπορεί, σε μια μετωπική σύγκρουση με ταχύτητα 50 km/h (30 mph), να έχει την επίδραση ενός αντικείμενου που ζυγίζει 1.000 kg (2.200 lbs). Ακολουθείτε πάντα τις συστάσεις φόρτωσης, για να μειώνεται ο κίνδυνος υλικής ζημιάς ή σωματικής βλάβης.

- Τοποθετείτε τα βαριά φορτία όσο το δυνατόν πιο χαμηλά.
- Ασφαλίστε πάντα το φορτίο στους κρίκους συγκράτησης φορτίου με ιμάντες ή με δίχτυα. Διαφορετικά, το φορτίο μπορεί να μετατοπιστεί σε δυνατό φρενάρισμα ή σε απότομες στροφές. Αυτό είναι ιδιαίτερα σημαντικό, αν τα πίσω καθίσματα είναι κατεβασμένα.
- Μην αποθηκεύετε φορτίο σε σημεία όπου μπορεί να εμποδίζει το άνοιγμα των αερόσακων. Αν το στοιβαγμένο φορτίο υπερβαίνει σε ύψος το άνω άκρο των παραθύρων, φροντίστε να υπάρχουν τουλάχιστον 10 cm (4 in) ελεύθερου χώρου ανάμεσα στο παράθυρο και το φορτίο. Διαφορετικά, η προβλεπόμενη προστασία του αερόσακου τύπου κουρτίνας, ο οποίος είναι κρυμμένος πίσω από τα πάνελ πάνω από τα παράθυρα, ενδέχεται να αλλοιωθεί.
- Να συμμορφώνεστε πάντα με τις προδιαγραφές του αυτοκινήτου, αναφορικά με το βάρος και το μέγιστο επιτρεπόμενο φορτίο.
- Όταν φορτώνετε τον χώρο αποσκευών, τοποθετείτε το φορτίο σταθερά, κόντρα στις πλάτες των πίσω καθισμάτων.
- Αποφεύγετε την τοποθέτηση αποσκευών κόντρα στην πλάτη των μπροστινών καθισμάτων. Ενδέχεται να επηρεάσουν αρνητικά την αποτελεσματικότητα της προστασίας από αυχενικό τραυματισμό του μπροστινού καθίσματος.
- Καλύψτε τυχόν αιχμηρά άκρα, γωνίες και προεξοχές.
- Βεβαιωθείτε ότι όλο το φορτίο είναι στερεωμένο για τη διάρκεια της διαδρομής. Πρέπει να ελέγχετε τακτικά και να σφίγγετε πάλι τους ιμάντες, καθώς το φορτίο μπορεί να μετακινείται στη διάρκεια της διαδρομής.

Το περιεχόμενο του παρόντος εγχειριδίου αντιπροσωπεύει την κατάσταση του εγχειριδίου χρήσης κατά τη στιγμή της εκτύπωσης και ενδέχεται να μην είναι απόλυτα έγκυρο σε μελλοντικές περιπτώσεις. Για περισσότερες πληροφορίες, ανατρέξτε στην πρώτη σελίδα για να δείτε ολόκληρη τη δήλωση αποποίησης ευθύνης.

- Αφαιρείτε το φορτίο που δεν χρειάζεστε πλέον μέσα στο αυτοκίνητο. Η μείωση του συνολικού βάρους του αυτοκινήτου βελτιώνει τόσο τις επιδόσεις όσο και την αυτονομία.

Φόρτωση οροφής

Σημαντικό

Αν υπάρχουν φορτία στην οροφή, δεν πρέπει να εκτείνονται πάνω από το παρμπρίζ. Αυτό μπορεί να επηρεάσει τους αισθητήρες του αυτοκινήτου.

Χρησιμοποιείτε σχάρα οροφής που προτείνεται από τη Volvo, όταν μεταφέρετε φορτία στην οροφή του αυτοκινήτου. Αυτό μειώνει τον κίνδυνο ζημιάς στο αυτοκίνητο και βοηθά να διασφαλίσετε την ασφάλεια στη διάρκεια του ταξιδιού. Ακολουθείτε προσεκτικά τις οδηγίες τοποθέτησης που παρέχονται με τις σχάρες οροφής.

Τα εξωτερικά φορτία επηρεάζουν την αεροδυναμική αυτοκινήτου, τον χειρισμό και την ευαισθησία στους πλευρικούς ανέμους. Η αυξημένη αντίσταση επηρεάζει την κατανάλωση ενέργειας και την αυτονομία.

- Τοποθετείτε τα βαριά φορτία όσο το δυνατόν πιο χαμηλά.
- Κατανείμμετε ομοιόμορφα το φορτίο επάνω στη σχάρα οροφής.
- Για μακριά φορτία που εκτείνονται πέρα από το καπό κινητήρα, τοποθετείτε τον κρίκο ρυμούλκησης στο μπροστινό μέρος του αυτοκινήτου και χρησιμοποιείτε τον για να ασφαλίσετε το φορτίο.
- Οδηγείτε ήπια. Αποφεύγετε τις δυνατές επιταχύνσεις ή το δυνατό φρενάρισμα και τους απότομες στροφές.
- Αφαιρείτε τη σχάρα οροφής όταν δεν τη χρησιμοποιείτε. Έτσι βελτιώνεται τόσο οι επιδόσεις όσο και η αυτονομία. Μπορείτε να αποθηκεύετε τις μπάρες οροφής στον ειδικό χώρο του πορτμπαγκάζ.

13. Φροντίδα και συντήρηση

Διατηρείτε το εσωτερικό και το εξωτερικό του αυτοκινήτου σας σε καλή κατάσταση με τακτική φροντίδα και συντήρηση.

Αυτή η ενότητα του εγχειριδίου καλύπτει την τακτική φροντίδα και τον καθαρισμό που μπορείτε να κάνετε εσείς οι ίδιοι, πληροφορίες για ορισμένα εξαρτήματα του αυτοκινήτου σας που έχουν ειδικές ανάγκες συντήρησης, καθώς και πληροφορίες για τη συντήρηση και το σέρβις.

Σημείωση

Το πρόγραμμα σέρβις της Volvo

Συνιστάται ιδιαίτερα να τηρείτε το πρόγραμμα σέρβις του αυτοκινήτου σας. Όταν το αυτοκίνητο βρίσκεται σε καλή κατάσταση, συμβάλλει στη διεξαγωγή της κυκλοφορίας με ασφάλεια και λειτουργεί αξιόπιστα.

13.1. Κατάσταση αυτοκινήτου

Η προβολή κατάστασης αυτοκινήτου στην κεντρική οθόνη είναι ένα χρήσιμο βοήθημα για την παρακολούθηση της κατάστασης του αυτοκινήτου. Σε αυτήν το αυτοκίνητο σας εμφανίζει πληροφορίες σχετικά με τυχόν προβλήματα που ανιχνεύθηκαν.

Η προβολή κατάστασης αυτοκινήτου δείχνει μια οπτική επισκόπηση του αυτοκινήτου σας και παραθέτει τυχόν προβλήματα που ανιχνεύθηκαν. Τα προβλήματα κατηγοριοποιούνται ανάλογα με τη σοβαρότητα. Ένα μικρό πρόβλημα ενδέχεται να είναι κάτι που μπορείτε να λύσετε μόνοι σας, όπως να συμπληρώσετε υγρό ψεκαστήρων. Ένα κρίσιμο πρόβλημα ενδέχεται να απαιτεί μετάβαση σε συνεργείο, προτού να μπορείτε να οδηγήσετε το αυτοκίνητο ξανά με ασφάλεια. Συνιστάται να αντιμετωπίζετε τα προβλήματα μόλις εμφανίζονται, ιδιαιτέρως αν δεν είναι μικρό.

Σημαντικό

Το αυτοκίνητο δεν έχει τη δυνατότητα να ανιχνεύσει και να αναγνωρίσει όλους τους τύπους προβλημάτων που μπορεί να προκύψουν. Συνεπώς είναι σημαντικό να επιθεωρείτε τακτικά την κατάσταση του αυτοκινήτου και να αντιμετωπίζετε όποιες ανάγκες σέρβις ή συντήρησης εντοπίσετε. Απευθυνθείτε σε ένα εξουσιοδοτημένο συνεργείο της Volvo για καθοδήγηση, αν δεν είστε βέβαιοι για τη σοβαρότητα ενός προβλήματος, ανεξάρτητα από το αν υποδεικνύεται από το αυτοκίνητο ή όχι.

Για να ανοίξει η προβολή κατάστασης αυτοκινήτου, πατήστε στο σύμβολο του αυτοκινήτου  στην κάτω γραμμή και μεταβείτε στην επιλογή **Κατάσταση**.

13.2. Καθαρισμός και φροντίδα του εξωτερικού του αυτοκινήτου

Το περιεχόμενο του παρόντος εγχειριδίου αντιπροσωπεύει την κατάσταση του εγχειριδίου χρήσης κατά τη στιγμή της εκτύπωσης και ενδέχεται να μην είναι απόλυτα έγκυρο σε μελλοντικές περιπτώσεις. Για περισσότερες πληροφορίες, ανατρέξτε στην πρώτη σελίδα για να δείτε ολόκληρη τη δήλωση αποποίησης ευθύνης.

Διατηρείτε το εξωτερικό του αυτοκινήτου σας σε καλή κατάσταση, απομακρύνοντας τη βρομιά και επιδιορθώνοντας τυχόν γρατζουνιές στο χρώμα μόλις τις παρατηρήσετε. Εξασφαλίστε καλή ορατότητα διατηρώντας τα μάκτρα των υαλοκαθαριστήρων σε καλή κατάσταση.



Πλένετε τακτικά το αυτοκίνητό σας, συμπληρώνετε υγρό πλύσης όταν χρειάζεται και αντικαθιστάτε τα μάκτρα των υαλοκαθαριστήρων όταν φθαρούν. Όταν φροντίζετε το εξωτερικό του αυτοκινήτου σας, δεν δείχνει απλώς ωραίο, αλλά διατηρείται και το αυτοκίνητό σας σε καλή κατάσταση.

13.2.1. Πλύσιμο του εξωτερικού με το χέρι

Για να αποφεύγετε προβλήματα με τον καθαρισμό ξεραμένης βρομιάς, πλένετε τακτικά το αυτοκίνητο και αμέσως όταν λερωθεί. Μειώνει τον κίνδυνο γρατσουνιών και διατηρεί φυσικά το αυτοκίνητό σας όμορφο.

Σημαντικό

Πότε και πού πρέπει να καθαρίζετε το εξωτερικό του αυτοκινήτου

- Καθαρίστε το αυτοκίνητό σας μόλις εντοπίσετε σκόνη ή βρομιά. Με αυτό τον τρόπο αποτρέπεται η συσσώρευση σκληρής βρομιάς, η οποία συχνά περιέχει μεγαλύτερα σωματίδια και υπολείμματα που προκαλούν φθορά και ζημιές, ιδίως κατά τον καθαρισμό.
- Αφαιρέστε τα περιττώματα πουλιών, τους οπούς δέντρων και το ρετσίνι το συντομότερο δυνατόν. Περιέχουν ουσίες που μπορούν γρήγορα να προκαλέσουν ζημιά και να αποχρωματίσουν τα βαμμένα μέρη.
- Αποφύγετε το πλύσιμο του αυτοκινήτου σας κάτω από τον ήλιο. Οι καθαριστικές ουσίες ή το κερί μπορεί να ξεραθούν και να λειτουργήσουν ως λειαντικά.
- Αν το αυτοκίνητο έχει εκτεθεί σε διαβρωτικές ουσίες, όπως όξινη βροχή, αλάτι, χημικά, σκόνη σιδήρου, αιθάλη ή στάχτη, πρέπει να καθαριστεί το συντομότερο δυνατόν για να αποφευχθεί η ζημιά. Σε περιοχές με πολλούς βιομηχανικούς ρύπους, συνιστάται συχνότερο πλύσιμο.
- Καθαρίστε το αυτοκίνητο σε ειδικό χώρο καθαρισμού με εγκατάσταση συλλογής λυμάτων και βεβαιωθείτε ότι η επεξεργασία του νερού γίνεται σύμφωνα με τους περιβαλλοντικούς κανονισμούς. Βεβαιωθείτε ότι στον χώρο καθαρισμού υπάρχει διαχωριστής λαδιού.

Πλύση υπό υψηλή πίεση

- Βεβαιωθείτε ότι οι πόρτες, τα παράθυρα και τα ανοίγματα είναι κλειστά.
- Κάντε κυκλικές κινήσεις και κρατήστε το ακροφύσιο σε απόσταση τουλάχιστον 30 cm (1 ft) από την επιφάνεια του αυτοκινήτου.
- Μην ψεκάζετε απευθείας πάνω σε ανοίγματα ή ευπαθείς περιοχές, όπως κλειδαριές, κάμερες, διακοσμητικά μέρη, εισόδους αέρα ή τη θύρα φόρτισης.

Μην πλένετε κατά τη φόρτιση

Μην πλένετε το αυτοκίνητό σας αν το καλώδιο φόρτισης είναι συνδεδεμένο.

Σημείωση

- Να είστε προσεκτικοί και να χρησιμοποιείτε τον κατάλληλο εξοπλισμό καθαρισμού ανάλογα με τον τύπο της επιφάνειας που πλένετε.
- Χρησιμοποιείτε μόνο καθαριστικά και προϊόντα περιποίησης αυτοκινήτου που συνιστώνται από τη Volvo και τηρείτε τις συνοδευτικές οδηγίες κάθε προϊόντος.

Πλήρης πλύση του εξωτερικού

- 1 Ξεκινήστε ξεπλένοντας την κάτω πλευρά του αυτοκινήτου, τους θόλους των τροχών και τους προφυλακτήρες.
- 2 Ξεπλύνετε ολόκληρο το αυτοκίνητο προκειμένου να διαλυθούν και να απομακρυνθούν οι βρομιές. Για ιδιαίτερα λερωμένες επιφάνειες, μπορείτε να χρησιμοποιήσετε ένα απολιπαντικό για κρύο καθαρίσμα.
- 3 Στη συνέχεια, χρησιμοποιήστε ένα σφουγγάρι, σαμπουάν αυτοκινήτου και άφθονο χλιαρό νερό για να πλύνετε ολόκληρο το αυτοκίνητο.

Το περιεχόμενο του παρόντος εγχειριδίου αντιπροσωπεύει την κατάσταση του εγχειριδίου χρήσης κατά τη στιγμή της εκτύπωσης και ενδέχεται να μην είναι απόλυτα έγκυρο σε μελλοντικές περιπτώσεις. Για περισσότερες πληροφορίες, ανατρέξτε στην πρώτη σελίδα για να δείτε ολόκληρη τη δήλωση αποποίησης ευθύνης.

- 4 Στεγνώστε το αυτοκίνητο με ένα καθαρό, μαλακό πανί (σαμουά) ή μια μαλακή ρακλέτα. Αυτό μειώνει τον κίνδυνο λεκέδων από ξηραμένες σταγόνες νερού, που απαιτούν επιπλέον γυάλισμα.
- 5 Αφαιρέστε τη βρομιά από τις οπές αποστράγγισης στις πόρτες και καθαρίστε τα μαρσπιέ μετά το πλύσιμο του αυτοκινήτου.
- 6 Αν παραμένουν λεκέδες πίσσας από την άσφαλο του οδοστρώματος, χρησιμοποιήστε ένα καθαριστικό πίσσας για να τους απομακρύνετε.

Αν υπάρχουν ιδιαίτερα επίμονα σημεία βρομιάς ή αν δεν έχετε το επιθυμητό αποτέλεσμα όταν καθαρίζετε το αυτοκίνητό σας, επικοινωνήστε με το τμήμα υποστήριξης πελατών της Volvo για συμβουλές.

13.2.2. Πλύσιμο του αυτοκινήτου σε αυτόματο πλυντήριο αυτοκινήτων

Η Volvo συνιστά να πλένετε το αυτοκίνητο με το χέρι, ώστε να μπορείτε να διώχνετε σωστά τη βρομιά από όλα τα σημεία του αυτοκινήτου. Ωστόσο, το αυτόματο πλυντήριο αυτοκινήτων είναι ένας απλός τρόπος να καθαρίζετε γρήγορα το αυτοκίνητό σας αμέσως όταν λερώνεται.

Σημείωση

Η Volvo συνιστά να μη χρησιμοποιείτε αυτόματο πλυντήριο αυτοκινήτων στη διάρκεια των πρώτων μηνών, όταν το αυτοκίνητο είναι ακόμα καινούργιο. Αυτό επιτρέπει στη βαφή να σκληραίνει σωστά.

Σημαντικό

Πριν χρησιμοποιήσετε αυτόματο πλυντήριο αυτοκινήτων

- Βεβαιωθείτε ότι οι πόρτες, τα παράθυρα και τα ανοίγματα είναι κλειστά.
- Για να μην εκταθούν προς τα έξω οι λαβές των θυρών ενώ βρίσκεστε σε πλυντήριο αυτοκινήτων, κλειδώστε το αυτοκίνητο.
- Αλλάξτε τη λειτουργία υαλοκαθαριστήρων σε απενεργοποιημένη.
- Αναδιπλώστε τους εξωτερικούς καθρέπτες.
- Στερεώστε τυχόν βοηθητικά φώτα.
- Ενεργοποιήστε την ανακυκλοφορία αέρα.
- Απενεργοποιήστε τις λειτουργίες υποστήριξης οδηγού, ώστε το αυτοκίνητο να μη φρενάρει αυτόματα ή να μη στέλνει περιττές προειδοποιήσεις.

- 1 Ακολουθήστε τις οδηγίες για να εισέλθετε στο αυτόματο πλυντήριο αυτοκινήτων και να σταματήσετε στο καθορισμένο σημείο.

- 2 Αν χρησιμοποιείτε πλυντήριο αυτοκινήτων σήραγγας:

Το περιεχόμενο του παρόντος εγχειριδίου αντιπροσωπεύει την κατάσταση του εγχειριδίου χρήσης κατά τη στιγμή της εκτύπωσης και ενδέχεται να μην είναι απόλυτα έγκυρο σε μελλοντικές περιπτώσεις. Για περισσότερες πληροφορίες, ανατρέξτε στην πρώτη σελίδα για να δείτε ολόκληρη τη δήλωση αποποίησης ευθύνης.

- Επιλέξτε τη σχέση N και απομακρύνετε το πόδι σας από το φρένο. Μην ενεργοποιείτε το χειρόφρενο.

Αν χρησιμοποιείτε πλυντήριο αυτοκινήτων παλινδρομικής κίνησης:

- Μετακινήστε τον επιλογέα στη θέση P για να ενεργοποιηθεί το χειρόφρενο.

3 Όταν το πλύσιμο ολοκληρωθεί, ακολουθήστε τις οδηγίες και βγείτε με το αυτοκίνητο από το πλυντήριο.

4 Φροντίστε να επαναφέρετε όλες τις λειτουργίες που αλλάξατε πριν μπειτε στο πλυντήριο.

Προειδοποίηση

Να δοκιμάζετε πάντα τα φρένα μετά το πλύσιμο, συμπεριλαμβανομένου του χειρόφρενου. Αυτό βοηθά να αποφευχθεί η διάβρωση λόγω υγρασίας, κάτι που θα μπορούσε να μειώσει την απόδοση των φρένων.

Αν υπάρχουν ιδιαίτερα επίμονα σημεία βρομιάς ή αν δεν έχετε το επιθυμητό αποτέλεσμα όταν καθαρίζετε το αυτοκίνητό σας, επικοινωνήστε με το τμήμα υποστήριξης πελατών της Volvo για συμβουλές.

13.2.3. Γυάλισμα και κέρωμα

Αν το αυτοκίνητό σας χάσει τη λάμψη του, είναι ώρα για μια καινούργια στρώση γυαλιστικού και κεριού. Αυτό θα χαρίσει στη βαφή επιπλέον προστασία.

Κερώνετε ελεύθερα το αυτοκίνητό σας όποτε χρειάζεται, δεν θα πρέπει όμως να το γυαλίζετε τον πρώτο χρόνο.

Σημαντικό

Να είστε προσεκτικοί

- Μη γυαλίζετε τις ματ επιφάνειες και μη χρησιμοποιείτε προϊόντα που προορίζονται για γυαλιστερό χρώμα σε αυτές τις επιφάνειες. Αυτό ενδέχεται να δημιουργήσει μια μόνιμη γυαλάδα στην επιφάνεια.
- Το γυάλισμα των γυαλιστερών διακοσμητικών μπορεί να τα φθείρει ή να προκαλέσει ζημιά στην επιφανειακή γυαλιστερή επίστρωσή τους.
- Αποφύγετε τη χρήση στιλβωτικού ή κεριού σε λαστιχένια και άβαφα πλαστικά εξαρτήματα.

Επικοινωνήστε με το τμήμα εξυπηρέτησης πελατών της Volvo για πληροφορίες σχετικά με προτεινόμενα καθαριστικά και προϊόντα φροντίδας αυτοκινήτων.

1 Βεβαιωθείτε ότι το αυτοκίνητο προστατεύεται από το άμεσο ηλιακό φως. Η θερμοκρασία στην επιφάνεια δεν θα πρέπει να ξεπερνά τους 45 °C (113 °F) όταν εφαρμόζετε γυαλιστικό ή κεριό.

2 Πλένετε και στεγνώνετε το αυτοκίνητο επιμελώς.

Το περιεχόμενο του παρόντος εγχειριδίου αντιπροσωπεύει την κατάσταση του εγχειριδίου χρήσης κατά τη στιγμή της εκτύπωσης και ενδέχεται να μην είναι απόλυτα έγκυρο σε μελλοντικές περιπτώσεις. Για περισσότερες πληροφορίες, ανατρέξτε στην πρώτη σελίδα για να δείτε ολόκληρη τη δήλωση αποποίησης ευθύνης.

- 3 Πρώτα γυαλίστε το αυτοκίνητο και έπειτα κερώστε το. Ακολουθείτε προσεκτικά τις οδηγίες που παρέχονται στη συσκευασία. Πολλά προϊόντα περιέχουν και γυαλιστικό και κερί.

13.2.4. Επιδιόρθωση ζημιάς στη βαφή

Η φροντίδα της βαφής του αυτοκινήτου σας βοηθά να διατηρείται το εξωτερικό σε καλή κατάσταση. Επιθεωρείτε τακτικά το χρώμα και επισκευάζετε αμέσως ζημιές για την αποφυγή περαιτέρω προβλημάτων.

Συνήθης ζημιά που μπορεί να προκληθεί είναι τα σημάδια από χτυπήματα από χαλίκια, οι γρατσουνιές και τα σημάδια κατά μήκος των άκρων των θυρών ή των προφυλακτήρων.

Σημαντικό

Οι ζημιές στο χρώμα μπροστά από ένα ραντάρ μπορεί να επηρεάσουν τις δυνατότητες ανίχνευσης του ραντάρ. Απευθυνθείτε σε ένα σημείο σέρβις για επισκευές αν εντοπίσετε ζημιά κοντά στα ραντάρ.^[1] Αν δεν είστε σίγουροι πού βρίσκονται τα ραντάρ του αυτοκινήτου σας, μπορείτε να βρείτε μια επισκόπηση των σημείων που βρίσκονται, σε ξεχωριστή ενότητα αυτού του εγχειριδίου.

Σημείωση

Οι μάρκες και οι παρτίδες βαφής ενδέχεται να διαφέρουν ελαφρώς στο χρώμα, ακόμη και αν ο κωδικός χρώματος είναι ο ίδιος. Συνεπώς, παρότι μπορείτε να επιδιορθώσετε τη ζημιά στο χρώμα μόνοι σας, η Volvo συνιστά να επικοινωνείτε πάντοτε με ένα εξουσιοδοτημένο συνεργείο της Volvo για να λάβετε βοήθεια για οποιοσδήποτε ζημιάς στη βαφή.

- Επικοινωνήστε με έναν εξουσιοδοτημένο διανομέα της Volvo για συστάσεις σχετικά με στυλό επιδιόρθωσης και σπρέι βαφής.
 - Η επιφάνεια πρέπει να είναι καθαρή και στεγνή πριν την γίνουν οποιοσδήποτε επιδιορθώσεις.
 - Η θερμοκρασία της επιφάνειας θα πρέπει να είναι τουλάχιστον 15 °C (59 °F).
 - Ακολουθήστε τις οδηγίες για το στυλό ή τη βαφή επιδιόρθωσης που χρησιμοποιείτε.
- 1 Χρησιμοποιήστε ταινία κάλυψης πάνω στην κατεστραμμένη περιοχή. Έπειτα, ξεκολλήστε την για να αφαιρεθεί το πλεονάζον χρώμα.
 - 2 Αν υπάρχουν ανομοιόμορφες ακμές, ενδέχεται να χρειάζεται να γυαλίσετε απαλά γύρω από την περιοχή που έχει υποστεί ζημιά με ένα πολύ λεπτό πανί λείανσης. Καθαρίστε μετά την περιοχή προσεκτικά και αφήστε να στεγνώσει.
 - 3 Αν η ζημιά:
 - δεν έχει φτάσει στο μέταλλο και παραμένει μια ακέραη στρώση βαφής, μπορείτε να εφαρμόσετε απευθείας τη βαφή επιδιόρθωσης στην καθαρισμένη επιφάνεια.
 - έχει φτάσει στο μέταλλο, χρησιμοποιήστε πρώτα αστάρι.

Το περιεχόμενο του παρόντος εγχειριδίου αντιπροσωπεύει την κατάσταση του εγχειριδίου χρήσης κατά τη στιγμή της εκτύπωσης και ενδέχεται να μην είναι απόλυτα έγκυρο σε μελλοντικές περιπτώσεις. Για περισσότερες πληροφορίες, ανατρέξτε στην πρώτη σελίδα για να δείτε ολόκληρη τη δήλωση αποποίησης ευθύνης.

- βρίσκεται σε πλαστική επιφάνεια, χρησιμοποιήστε πρώτα αστάρι πρόσφυσης για καλύτερα αποτελέσματα. Ψεκάστε μέσα στο καπάκι της φιάλης σπρέι και απλώστε με πινέλο μια λεπτή στρώση.
 - είναι μεγάλη γρατσουνιά, χρησιμοποιήστε ταινία κάλυψης για να προστατεύσετε την ανέπαφη βαφή γύρω από την περιοχή που έχει υποστεί ζημιά.
- 4 Ανακατέψτε καλά το αστάρι και απλώστε το με ένα λεπτό πινέλο, ένα σπύρτο ή κάτι παρόμοιο. Αφήστε να στεγνώσει.
 - 5 Ολοκληρώστε με μια βασική στρώση και διάφανο βερνίκι.

[1] Η Volvo συνιστά ένα εξουσιοδοτημένο συνεργείο της Volvo για όλες τις ανάγκες σέρβις και επισκευής.

13.2.4.1. Εύρεση του κωδικού χρώματος

Μπορείτε να βρείτε τον κωδικό χρώματος του αμαξώματος στην πινακίδα που βρίσκεται στην κολόνα μεταξύ της μπροστινής και της πίσω πόρτας.

Αν το χρώμα του αυτοκινήτου σας έχει υποστεί ζημιά ή χρειάζεται επισκευή ή επαναβαφή, πρέπει να γνωρίζετε το ακριβές χρώμα της βαφής.

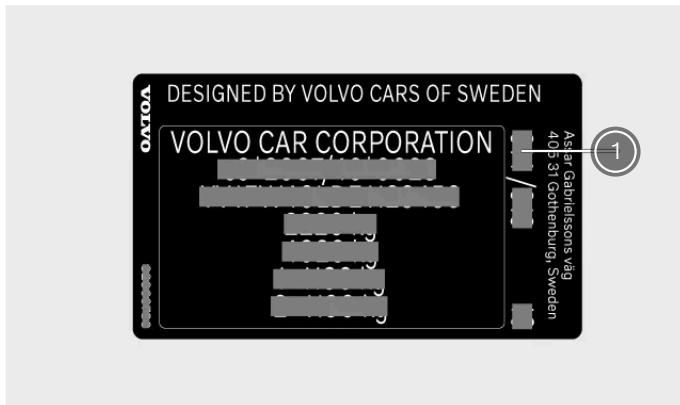

1 Κωδικός χρώματος

- 1 Πηγαίνετε στη δεξιά πλευρά του αυτοκινήτου.
 - 2 Ανοίξτε τις μπροστινές και πίσω πόρτες.
 - 3 Εντοπίστε την κολόνα που βρίσκεται ανάμεσα στην μπροστινή και την πίσω πόρτα.
- Η πινακίδα προϊόντος στην οποία αναγράφεται ο κωδικός χρώματος βρίσκεται στην εξωτερική πλευρά της κολόνας της

πόρτας, κοντά στο κάτω μέρος.



13.2.5. Ζημιά στο παρμπρίζ

Είναι σημαντικό το παρμπρίζ που έχει υποστεί ζημιά να επισκευαστεί το συντομότερο δυνατόν. Αν προβείτε σε άμεσες ενέργειες, μικρά θραύσματα και ρωγμές μπορούν συχνά να επισκευαστούν χωρίς να αντικατασταθεί ολόκληρο το παρμπρίζ.

Μικρές ρωγμές ή θραύσματα

Μικρές ρωγμές ή θραύσματα στο παρμπρίζ μπορούν να εξαπλωθούν γρήγορα μετατρέποντας έτσι τη μικρή ζημιά σε μεγάλη. Επικοινωνήστε με ένα εξουσιοδοτημένο συνεργείο της Volvo, αν παρατηρήσετε ζημιά σε κάποιο κρύσταλλο. Επισκευάστε το παρμπρίζ το συντομότερο δυνατό.

Σημαντικό

Περιοχή κάμερας και αισθητήρα

Οποιαδήποτε ζημιά στο παρμπρίζ στην περιοχή της κάμερας και του αισθητήρα, συμπεριλαμβανομένων μικρών θραυσμάτων, γρατσουνιών ή ρωγμών, μπορεί να επηρεάσει αρνητικά την ανίχνευση προς τα μπροστά και τα χαρακτηριστικά που τα χρησιμοποιούν.

- Οποιαδήποτε ζημιά στο παρμπρίζ σε αυτήν την περιοχή απαιτεί έλεγχο από τεχνικό σέρβις.
- Η Volvo συνιστά να μην γίνεται επισκευή μικρής ζημιάς στην περιοχή της κάμερας και του αισθητήρα. Αντί αυτού πρέπει να αντικατασταθεί ολόκληρο το παρμπρίζ.

Σοβαρή ζημιά κρυστάλλου

Αν το παρμπρίζ υποστεί σοβαρή ζημιά, πρέπει να αντικατασταθεί ολόκληρος ο υαλοπίνακας.

Προειδοποίηση

Κίνδυνος για την ασφάλεια

Μην οδηγήσετε το αυτοκίνητο, αν το παρμπρίζ έχει υποστεί δομική ζημιά. Το εξασθενημένο κρύσταλλο μπορεί να φθαρεί πολύ γρήγορα, να επηρεάσει αρνητικά την ορατότητα και να θέσει σε σοβαρό κίνδυνο την ασφάλεια.

Σημείωση

Συμβατότητα με καινούργιο παρμπρίζ

Είναι σημαντικό το καινούργιο παρμπρίζ και η τοποθέτησή του να πληρούν τις προδιαγραφές της Volvo περί ασφάλειας και συμβατότητας με τα χαρακτηριστικά του αυτοκινήτου.

Βαθμονόμηση

Όταν τοποθετείται ένα παρμπρίζ, η κάμερα που καταγράφει προς τα μπροστά πίσω από το κρύσταλλο απαιτεί λειτουργικούς ελέγχους και βαθμονόμηση από τεχνικό του σέρβις, για να διασφαλιστεί ότι λειτουργεί σωστά.

13.2.6. Αναπλήρωση του υγρού ψεκαστών

Το καπάκι του δοχείου υγρού ψεκαστών βρίσκεται κάτω από το καπό κινητήρα. Φροντίστε να χρησιμοποιείτε υγρό ψεκαστών καλής ποιότητας.

Το αυτοκίνητο σας ειδοποιεί όταν η στάθμη υγρού ψεκαστών είναι χαμηλή.^[1]

Σημείωση

Χωρητικότητα δοχείου

Το αυτοκίνητό σας έχει χωρητικότητα 10,2 λίτρων (περίπου 10,8 τέταρτα του γαλονιού ΗΠΑ) υγρού ψεκαστών.

Σημαντικό

Ποιότητα υγρού ψεκαστών

- Χρησιμοποιείτε υγρό ψεκαστών με pH μεταξύ 6 και 8.
- Αν χρησιμοποιείτε συμπυκνωμένο υγρό ψεκαστών, αραιώστε το σύμφωνα με τις οδηγίες της συσκευασίας και χρησιμοποιήστε καθαρό νερό με ουδέτερο pH.
- Η Volvo συνιστά υγρό ψεκαστών με προστασία κατά του παγετού για κρύες συνθήκες, ιδιαίτερα σε θερμοκρασίες υπό το μηδέν. Αυτό θα αποτρέπει ζημιές που προκαλούνται ταν παγώνει το υγρό εντός της αντλίας, του δοχείου και των εύκαμπτων σωλήνων.

1 Ανοίξτε το καπό κινητήρα του αυτοκινήτου σας.



Εντοπίστε το μπλε καπάκι με το σύμβολο του υγρού ψεκαστήρων και ανοίξτε το.

3 Ρίξτε το υγρό ψεκαστήρων μέσα στο δοχείο. Αποφύγετε τη διαρροή, αν είναι δυνατό.

4 Κλείστε το καπάκι και το καπό κινητήρα.

[1] Όταν απομένει περίπου 1 λίτρο (1 quart).

13.2.7. Καθαρισμός των υαλοκαθαριστήρων

Η βρομιά, η σκόνη, η άμμος, τα έντομα και οι διάφορες καιρικές συνθήκες είναι μερικά μόνο από αυτά που καθαρίζουν οι υαλοκαθαριστήρες σας. Είναι σημαντικό να καθαρίζετε τακτικά τους υαλοκαθαριστήρες σας για να έχετε καλή ορατότητα και να παρατείνετε τη διάρκεια ζωής των μάκτρων.

- 1 Ενεργοποιήστε τη θέση ρύθμισης των υαλοκαθαριστήρων από τις ρυθμίσεις στην κεντρική οθόνη. Έτσι έχετε καλύτερη πρόσβαση στα μάκτρα των μπροστινών υαλοκαθαριστήρων.
- 2 Ξεπλύνετε την περιοχή με νερό για να απομακρυνθεί η χαλαρή σκόνη και βρομιά.
- 3 Χρησιμοποιήστε ένα μαλακό σφουγγάρι με χλιαρό διάλυμα σαπουνιού ή σαμπουάν αυτοκινήτου για να καθαρίσετε την περιοχή. Ανασηκώστε τους βραχίονες των υαλοκαθαριστήρων για καλύτερη πρόσβαση.
- 4 Χρησιμοποιήστε ένα καθαρό, μαλακό πανί για να στεγνώσετε τους υαλοκαθαριστήρες.
- 5 Βεβαιωθείτε ότι κατεβάσατε τους βραχίονες των υαλοκαθαριστήρων ξανά στο παρμπρίζ και στη συνέχεια απενεργοποιήστε τη θέση ρύθμισης υαλοκαθαριστήρων.

 **Σημαντικό**

Δοκιμάστε τους υαλοκαθαριστήρες πριν οδηγήσετε. Χρησιμοποιείτε άφθονο υγρό ψεκαστήρων όταν οι υαλοκαθαριστήρες σαρώνουν το παρμπρίζ. Το παρμπρίζ πρέπει να είναι υγρό για να λειτουργήσουν σωστά οι υαλοκαθαριστήρες.

13.2.8. Ενεργοποίηση της θέσης ρύθμισης των υαλοκαθαριστήρων

Η θέση ρύθμισης των υαλοκαθαριστήρων σας επιτρέπει να καθαρίζετε ή να αντικαθιστάτε τα μάκτρα των μπροστινών υαλοκαθαριστήρων. Όταν είναι ενεργοποιημένη, οι υαλοκαθαριστήρες μετακινούνται σε ευκολότερα προσβάσιμη θέση στο παρμπρίζ.

- 1 Πατήστε το σύμβολο αυτοκινήτου  στην κάτω γραμμή και μεταβείτε στις Ρυθμ..
 - 2 Μεταβείτε στην επιλογή Χειριστήρια → Καθρέπτες και υαλοκαθαριστήρες → Υαλοκαθαριστήρες → Υαλοκαθαριστήρες στη θέση ρύθμισης.
 - 3 Ενεργοποιήστε τη θέση ρύθμισης
- Οι υαλοκαθαριστήρες μετακινούνται σε ευκολότερα προσβάσιμη θέση και μπορούν να ανασηκωθούν από το παρμπρίζ για σέρβις.

 **Σημαντικό**

Κατεβάστε τους υαλοκαθαριστήρες

Φροντίστε να κατεβάσετε τους υαλοκαθαριστήρες στο παρμπρίζ μετά την εργασία με αυτούς. Αν ενεργοποιήσετε τους υαλοκαθαριστήρες, όταν είναι σε όρθια θέση, μπορεί να προκληθεί ζημιά στο αυτοκίνητο.

Αφότου κατεβάσετε τους υαλοκαθαριστήρες, απενεργοποιήστε τη θέση ρύθμισης. Αυτό μπορεί να γίνει με έναν από αυτούς τους τρόπους:

- Η ρύθμιση στην κεντρική οθόνη.
- Αρχίστε να οδηγείτε.
- Αρχίστε να χρησιμοποιείτε τους υαλοκαθαριστήρες ή τους ψεκαστήρες.

13.2.9. Αντιδιαβρωτική προστασία

Το περιεχόμενο του παρόντος εγχειριδίου αντιπροσωπεύει την κατάσταση του εγχειριδίου χρήσης κατά τη στιγμή της εκτύπωσης και ενδέχεται να μην είναι απόλυτα έγκυρο σε μελλοντικές περιπτώσεις. Για περισσότερες πληροφορίες, ανατρέξτε στην πρώτη σελίδα για να δείτε ολόκληρη τη δήλωση αποποίησης ευθύνης.

Ένας καλός τρόπος να μειώσετε τον κίνδυνο διάβρωσης είναι να διατηρείτε το αυτοκίνητό σας καθαρό. Το αυτοκίνητό σας διαθέτει επίσης ανθεκτική αντιδιαβρωτική προστασία.

Κανονικά, η αντιδιαβρωτική προστασία δεν χρειάζεται συντήρηση εκτός από τον τακτικό καθαρισμό και το πλύσιμο, για να απομακρύνονται οι διαβρωτικές ουσίες. Αποφύγετε τη χρήση ισχυρών αλκαλικών ή όξινων διαλυμάτων καθαρισμού στις γυαλιστερές διακοσμητικές επενδύσεις, διότι μπορεί να προκαλέσουν διάβρωση. Τυχόν χαλίκια ή μικρές πέτρες στο οδόστρωμα μπορεί να προκαλέσουν σημάδια στο χρώμα, τα οποία μπορεί να λειτουργήσουν ως σημεία αρχόμενης διάβρωσης. Αποκαταστήστε αυτές τις ζημιές αμέσως μόλις τις παρατηρήσετε.

Η προστασία του αμαξώματος από διάβρωση και εκτριβή αποτελείται από:

- προστατευτικές επιστρώσεις και στις λαμαρίνες και εφαρμοσμένες με μια διαδικασία βαφής υψηλής ποιότητας
- θωράκιση με πλαστικά εξαρτήματα
- χυτό αλουμίνιο ανθεκτικό στη διάβρωση, που χρησιμοποιείται για τα εκτεθειμένα εξαρτήματα της ανάρτησης τροχών.

13.3. Καθαρισμός και φροντίδα εσωτερικού

Κρατήστε το εσωτερικό του αυτοκινήτου σας σε καλή κατάσταση φροντίζοντας τα υλικά του και διατηρώντας τα καθαρά.

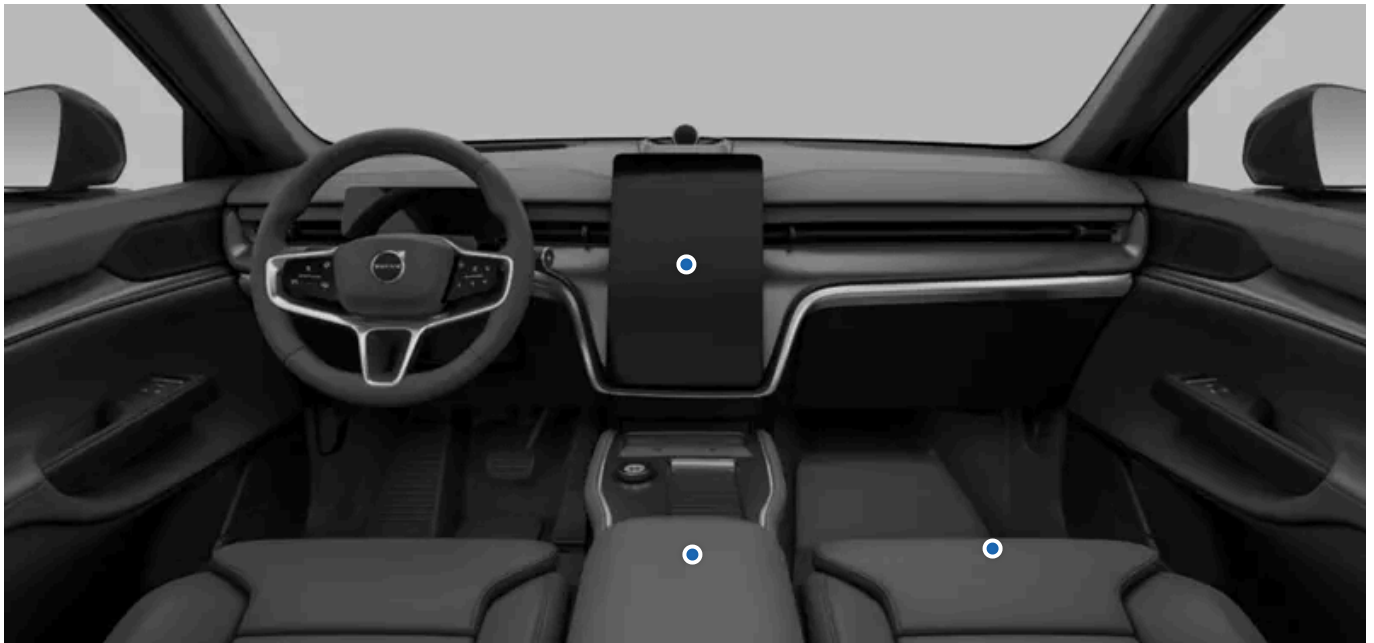

Χρησιμοποιήστε τους αποθηκευτικούς χώρους στην καμπίνα των επιβατών και τις ποτηροθήκες για να διατηρείτε το αυτοκίνητό σας τακτοποιημένο. Καθαρίζετε πάντα τους λεκέδες και τη βρομιά αμέσως μόλις τα παρατηρήσετε, για να αποφύγετε τους μόνιμους λεκέδες.

Αν υπάρχουν ιδιαίτερα επίμονα σημεία βρομιάς ή αν δεν έχετε το επιθυμητό αποτέλεσμα όταν καθαρίζετε το αυτοκίνητό σας, επικοινωνήστε με το τμήμα υποστήριξης πελατών της Volvo για συμβουλές.

13.3.1. Καθαρισμός υφασμάτων επενδύσεων

Αν δημιουργηθεί λεκές στο εσωτερικό του οχήματος, π.χ. στην επένδυση οροφής ή στην ταπετσαρία των καθισμάτων, καθαρίστε τον το συντομότερο δυνατόν.

Αυτές οι συστάσεις ισχύουν για διάφορα υφάσματα στο εσωτερικό του οχήματος.

Σημαντικό

Όταν καθαρίζετε την ταπετσαρία

- Ποτέ μην ξύνετε ή τρίβετε τις βρώμικες επιφάνειες. Αντί αυτού κάνετε ήπιες κυκλικές κινήσεις. Να θυμάστε ότι τα αιχμηρά αντικείμενα ή τα λειαντικά υλικά μπορούν να προκαλέσουν ζημιά στο αυτοκίνητο.
- Ο καθαρισμός της ταπετσαρίας μόνο κατά τόπους μπορεί να αφήσει κηλίδες νερού ή άλλα σημάδια.
- Μην αφαιρείτε την υφασμάτινη επένδυση κατά τον καθαρισμό.
- Χρησιμοποιείτε μόνο καθαριστικά και προϊόντα περιποίησης αυτοκινήτου που συνιστώνται από τη Volvo και τηρείτε τις συνοδευτικές οδηγίες κάθε προϊόντος.

Προειδοποίηση

Καθίσματα με πλευρικούς αερόσακους

Ποτέ μην ψεκάζετε καθαριστικό σπρέι απευθείας στα πλαϊνά των καθισμάτων με πλευρικούς αερόσακους. Αντί αυτού, σκουπίστε τα με ένα πανί ελαφρά βρεγμένο με κατάλληλο καθαριστικό.

- 1 Καθαρίστε με ηλεκτρική σκούπα ή ξεσκονίστε την περιοχή, για να απομακρύνετε τη σκόνη και τη βρομιά.
- 2 Καθαρίστε την περιοχή με ένα καθαρό πανί μικροϊνών ουδέτερου χρώματος, το οποίο έχετε υγράνει ελαφρά με νερό ή με άχρωμο, ήπιο καθαριστικό. Κάνετε ήπιες κυκλικές κινήσεις.
- 3 Αφήστε το υλικό να στεγνώσει εντελώς πριν το χρησιμοποιήσετε.

Σημαντικό

Καθαρισμός των ζωνών ασφαλείας

Όταν καθαρίζετε μια ζώνη ασφαλείας, αφήστε την εκτυλιγμένη μέχρι να στεγνώσει εντελώς.

13.3.2. Καθαρισμός γυάλινων και γυαλιστερών επιφανειών

Καθαρίζετε τακτικά και απαλά τις επιφάνειες, όπως οι οθόνες, οι καθρέπτες και τα πλήκτρα αφής.

Το περιεχόμενο του παρόντος εγχειριδίου αντιπροσωπεύει την κατάσταση του εγχειριδίου χρήσης κατά τη στιγμή της εκτύπωσης και ενδέχεται να μην είναι απόλυτα έγκυρο σε μελλοντικές περιπτώσεις. Για περισσότερες πληροφορίες, ανατρέξτε στην πρώτη σελίδα για να δείτε ολόκληρη τη δήλωση αποποίησης ευθύνης.

! Σημαντικό

Όταν καθαρίζετε γυάλινες και γυαλιστερές επιφάνειες

- Μην ξύνετε και μη χρησιμοποιείτε οποιοδήποτε λειαντικό καθαριστικό στην οθόνη, τους καθρέπτες και τα πλήκτρα αφής. Αυτό μπορεί να προκαλέσει ζημιά στην ανακλαστική επιφάνεια.

- 1 Καθαρίστε με ηλεκτρική σκούπα ή ξεσκονίστε την περιοχή, για να απομακρύνετε τη σκόνη και τη βρομιά.
- 2 Χρησιμοποιήστε ένα καθαρό πανί μικροϊνών ελαφρά βρεγμένο με νερό και καθαρίστε την περιοχή με απαλές κυκλικές κινήσεις.
- 3 Αφήστε την επιφάνεια να στεγνώσει εντελώς πριν τη χρησιμοποιήσετε.

13.3.3. Καθαρισμός πλαστικών, μεταλλικών και ξύλινων μερών στο εσωτερικό

Να καθαρίζετε τακτικά τα πάνελ και τα χειριστήρια και να αντιμετωπίζετε αμέσως τους λεκέδες.

! Σημαντικό

Κάνετε ήπιες κινήσεις

Ποτέ μην ξύνετε ή τρίβετε τις βρώμικες επιφάνειες. Αντί αυτού κάνετε ήπιες κυκλικές κινήσεις. Να θυμάστε ότι τα αιχμηρά αντικείμενα ή τα λειαντικά υλικά μπορούν να προκαλέσουν ζημιά στο αυτοκίνητο.

- 1 Καθαρίστε με ηλεκτρική σκούπα ή ξεσκονίστε την περιοχή, για να απομακρύνετε τη σκόνη και τη βρομιά.
- 2 Χρησιμοποιήστε ένα καθαρό πανί μικροϊνών ελαφρά βρεγμένο με νερό και καθαρίστε την περιοχή με απαλές κυκλικές κινήσεις.

! Σημαντικό

Ποτέ μην ψεκάζετε υγρά απευθείας πάνω σε ηλεκτρικά εξαρτήματα, όπως κουμπιά ή διακόπτες.

- 3 Αφήστε το υλικό να στεγνώσει εντελώς πριν το χρησιμοποιήσετε.

13.4. Τροχοί και ελαστικά

Σκοπός των ελαστικών είναι να μεταφέρουν το φορτίο του αυτοκινήτου σας, να προσφύονται καλά στην υποκείμενη επιφάνεια, να μειώνουν τους κραδασμούς και να προστατεύουν τη ζάντα του τροχού από τη φθορά. Εξοικειωθείτε με τις συστάσεις για να αξιοποιήσετε πλήρως τους τροχούς και τα ελαστικά σας.

Εξοικειωθείτε με διαδικασίες όπως η διατήρηση της σωστής πίεσης των ελαστικών και η αλλαγή τροχών, ώστε να αισθάνεστε άνετα σε αυτές τις καταστάσεις.

13.4.1. Συστάσεις τροχών και ελαστικών

Η Volvo συνιστά να χρησιμοποιείτε αποκλειστικά ζάντες και ελαστικά που έχουν δοκιμαστεί και εγκριθεί από τη Volvo και είναι γνήσια αξεσουάρ Volvo. Ως πλήρης τροχός αναφέρεται η ζάντα μαζί με το ελαστικό.

Συνιστώμενα ελαστικά

Κατά την παράδοση, το αυτοκίνητο διαθέτει ελαστικά Volvo τα οποία φέρουν τη σήμανση VOL στο πλαϊνό τοίχωμά τους^[1]. Αυτά τα ελαστικά προσαρμόζονται προσεκτικά στο αυτοκίνητο. Επομένως, αν αλλάξετε ελαστικά, είναι σημαντικό τα καινούργια ελαστικά να έχουν επίσης αυτήν τη σήμανση προκειμένου να διατηρούνται τα οδηγικά χαρακτηριστικά του αυτοκινήτου, η άνεση και η κατανάλωση ηλεκτρικής ενέργειας.

Εργοστασιακά ελαστικά

Το αυτοκίνητό σας αρχικά διαθέτει τα ελαστικά που αναγράφονται στην πινακίδα που βρίσκεται στην κολόνα δίπλα στην πόρτα του οδηγού.

Τα ελαστικά παρέχουν καλά κρατήματα στον δρόμο και άρτια οδηγικά χαρακτηριστικά σε στεγνό και βρεγμένο οδόστρωμα. Πρέπει να θυμάστε, ωστόσο, ότι τα ελαστικά έχουν κατασκευαστεί για να παρέχουν τις παραπάνω ιδιότητες σε οδόστρωμα στο οποίο δεν υπάρχει χιόνι και πάγος.

Ορισμένα αυτοκίνητα είναι εξοπλισμένα με έναν συνδυασμό ελαστικών και ζαντών εξαιρετικά υψηλών επιδόσεων. Είναι σχεδιασμένα για απόδοση σε στεγνό οδόστρωμα και προστασία κατά της υδρολίθωσης. Αυτά ενδέχεται να είναι πιο ευαίσθητα σε φθορά στο οδόστρωμα και, ανάλογα με τις συνθήκες, μπορεί να έχουν διάρκεια λειτουργικής ζωής μικρότερη των 30.000 km (20.000 mi). Ακόμα και αν το αυτοκίνητο είναι εξοπλισμένο με AWD ή συστήματα σταθερότητας, αυτά τα ελαστικά δεν έχουν σχεδιαστεί για χειμερινή οδήγηση και θα πρέπει να τα αλλάζετε με χειμερινά ελαστικά όταν το απαιτούν οι συνθήκες.

Τα ελαστικά "παντός καιρού" παρέχουν ελαφρώς καλύτερη οδική συμπεριφορά σε ολισθηρό οδόστρωμα από τα ελαστικά που δεν είναι "παντός καιρού". Ωστόσο, για καλό κράτημα στον δρόμο σε πάγο ή χιόνι, η Volvo συνιστά χειμερινά ελαστικά και για τους τέσσερις τροχούς.

Ηλικία ελαστικού

Η Volvo συνιστά την αλλαγή ελαστικών μετά από 6 χρόνια κανονικής χρήσης. Τα ελαστικά παρουσιάζουν γήρανση και η απόδοσή τους υποβαθμίζεται με τον χρόνο, ακόμα και αν χρησιμοποιούνται σπάνια ή δεν έχουν χρησιμοποιηθεί ποτέ. Επομένως, η λειτουργία μπορεί να επηρεαστεί. Αυτό ισχύει για όλα τα ελαστικά που αποθηκεύονται για μελλοντική χρήση. Η θερμότητα στα θερμά κλίματα, η συχνή μετακίνηση με βαριά φορτία ή η έκθεση σε υπεριώδη (UV) ακτινοβολία μπορεί να επιταχύνει τη διαδικασία γήρανσης. Ρωγμές ή αποχρωματισμός αποτελούν παραδείγματα εξωτερικών σημάδιων που υποδεικνύουν ότι το ελαστικό είναι ακατάλληλο για χρήση. Ένα ελαστικό με ορατά σημάδια φθοράς θα πρέπει να αντικαθίσταται άμεσα.

Το περιεχόμενο του παρόντος εγχειριδίου αντιπροσωπεύει την κατάσταση του εγχειριδίου χρήσης κατά τη στιγμή της εκτύπωσης και ενδέχεται να μην είναι απόλυτα έγκυρο σε μελλοντικές περιπτώσεις. Για περισσότερες πληροφορίες, ανατρέξτε στην πρώτη σελίδα για να δείτε ολόκληρη τη δήλωση αποποίησης ευθύνης.

Όταν αντικαθιστάτε τα ελαστικά σας, είναι σημαντικό να χρησιμοποιείτε τα νεότερα δυνατά ελαστικά. Αυτό είναι ιδιαίτερα σημαντικό για τα χειμερινά ελαστικά. Χρησιμοποιήστε τις ενδείξεις DOT^[2] των ελαστικών για να προσδιορίσετε την ηλικία τους.

Αντικατάσταση ελαστικών

Να σημειωθεί ότι τα μπροστινά και πίσω ζεύγη ελαστικών έχουν διαφορετικές διαστάσεις. Ποτέ μην εναλλάσσετε τα εργοστασιακά ελαστικά μεταξύ μπροστινού και πίσω άξονα.

Όταν αντικαθιστάτε τα ελαστικά σας, πρέπει να φροντίζετε και τα τέσσερα ελαστικά να έχουν τις σωστές διαστάσεις για κάθε άξονα, να είναι ίδιου τύπου (ακτινικά) και κατά προτίμηση του ίδιου κατασκευαστή με τα εργοστασιακά ελαστικά. Διαφορετικά, υπάρχει κίνδυνος να αλλάξει το κράτημα στον δρόμο και τα οδηγικά χαρακτηριστικά του αυτοκινήτου.

Ο τροχός πρέπει να περιστρέφεται πάντα προς την ίδια κατεύθυνση για όλη τη διάρκεια ζωής του.

Αν τα ελαστικά δεν τοποθετηθούν σωστά, επηρεάζονται αρνητικά τα χαρακτηριστικά πέδησης του αυτοκινήτου, καθώς και η ικανότητα απομάκρυνσης νερού, χιονιού και λάσπης από το ελαστικό.

Διαστάσεις ζαντών και ελαστικών

Προειδοποίηση

- Οι ζάντες και ελαστικά της Volvo διαστασιολογούνται έτσι, ώστε να ικανοποιούν τις αυστηρές απαιτήσεις σταθερότητας και τα οδηγικά χαρακτηριστικά. Μη εγκεκριμένοι συνδυασμοί διαστάσεων ζάντας και ελαστικού μπορεί να επηρεάσουν αρνητικά τη σταθερότητα του αυτοκινήτου και τα οδηγικά χαρακτηριστικά.
- Οποιαδήποτε ζημιά που προκαλείται από την τοποθέτηση μη εγκεκριμένων συνδυασμών διαστάσεων ζάντας και ελαστικού δεν καλύπτεται από την εγγύηση καινούργιου αυτοκινήτου. Η Volvo δεν αποδέχεται οποιαδήποτε ευθύνη για θάνατο, σωματική βλάβη ή δαπάνες που απορρέουν από τέτοια τοποθέτηση.
- Μη χρησιμοποιείτε σιδερένιες ή αλουμιένιες ζάντες που έχουν υποστεί ζημιά, που έχουν σπάσει ή παραμορφωθεί, που παρουσιάζουν εκτεταμένη ζημιά λόγω οξειδωσης ή που έχουν συγκολληθεί ή επισκευαστεί.

^[1] Ενδέχεται να υπάρχουν αποκλίσεις για ορισμένες διαστάσεις ελαστικών.

^[2] Υπουργείο Μεταφορών

13.4.1.1. Αποθήκευση ελαστικών και τροχών

Για να διατηρηθούν οι τροχοί που δεν χρησιμοποιούνται σε καλή κατάσταση, πρέπει πάντα να τους αποθηκεύετε σε δροσερό, ξηρό και σκοτεινό μέρος. Επίσης σημαντικό είναι να στοιβάζονται με τον σωστό τρόπο και να αποφεύγεται η επαφή με χημικές ουσίες.

Όταν αποθηκεύετε τροχούς που δεν χρησιμοποιούνται, είναι σημαντικό να μην εκτίθενται σε άμεσο ηλιακό φως, βροχή, νερό, πηγές θερμότητας ή σπινθήρες. Δεν πρέπει ποτέ να αποθηκεύονται κοντά σε διαλύτες, βενζίνη, λάδια ή παρόμοιες ουσίες. Ιδίως εύφλεκτες.

Αποθηκεύετε τους τροχούς ^[1] κρεμασμένους ή τοποθετημένους με το πλευρικό τους τοίχωμα στο έδαφος. Αν αποθηκεύετε ελαστικά που δεν είναι τοποθετημένα σε ζάντες, δεν πρέπει ποτέ να τα κρεμάτε. Φροντίστε να τα αποθηκεύετε όρθια ή με το πλευρικό τους τοίχωμα στο έδαφος. Αν κρεμάσετε ελαστικά χωρίς ζάντες μπορεί να παραμορφωθούν.

[1] Ελαστικά τοποθετημένα σε ζάντες

13.4.1.2. Οικονομία από τα ελαστικά

Για να διατηρήσετε τα ελαστικά σας όσο το δυνατόν περισσότερο, υπάρχουν ορισμένα πράγματα που μπορείτε να θυμάστε.

- Όταν η πίεση των ελαστικών είναι σωστή, μειώνεται η ανομοιόμορφη φθορά. Είναι σημαντικό να ελέγχετε την πίεση τακτικά.
- Όταν επιταχύνετε ή φρενάρτε απότομα, ή οδηγείτε με τρόπο που έχει ως αποτέλεσμα τα ελαστικά να στριγκλίζουν, προκαλείται αυξημένη φθορά στα ελαστικά.
- Η φθορά των ελαστικών αυξάνεται με την ταχύτητα.
- Όταν οι τροχοί δεν είναι ζυγοσταθμισμένοι, προκαλείται ανομοιόμορφη και υπερβολική φθορά στα ελαστικά και μειώνεται η οδηγική άνεση.
- Οι τροχοί πρέπει να έχουν την ίδια φορά περιστροφής σε ολόκληρη τη διάρκεια της λειτουργικής τους ζωής.
- Η πρόσφυση των πίσω ελαστικών πρέπει πάντα να είναι ίση ή μεγαλύτερη από την πρόσφυση των μπροστινών ελαστικών, ώστε να μειώνεται ο κίνδυνος υπερστροφής σε περίπτωση απότομου φρεναρίσματος.
- Τα ελαστικά ή οι ζάντες των τροχών μπορεί να υποστούν μόνιμη ζημιά αν προσκρούσουν στο πεζοδρόμιο ή αν περνάτε πάνω από λακκούβες.
- Ο τρόπος οδήγησης, οι οδικές συνθήκες και το κλίμα επηρεάζουν τη φθορά των ελαστικών.

13.4.2. Κωδικοί στο προφίλ του ελαστικού

Στο πλευρικό τοίχωμα ενός ελαστικού μπορείτε να βρείτε διάφορα ψηφία, αριθμούς και σύμβολα. Ακολουθούν ορισμένα παραδείγματα και επεξηγήσεις των ενδείξεων.

Σημείωση

Λάβετε υπόψη σας ότι οι παρακάτω ονομασίες ελαστικών είναι απλώς ενδεικτικές. Μπορεί να μην είναι διαθέσιμες όλες αυτές οι ονομασίες για τα ελαστικά σας και επίσης ενδέχεται να υπάρχουν ονομασίες στα ελαστικά σας που δεν συμπεριλαμβάνονται εδώ.

Διαστάσεις ελαστικών

Όλα τα ελαστικά έχουν μια κωδική ονομασία για τις διαστάσεις τους, όπως: 265/40 R21 98 W.

- 265** Πλάτος ελαστικού (mm).
- 40** Λόγος μεταξύ του ύψους του προφίλ του ελαστικού και του πλάτους του ελαστικού (%).
- R** Ακτινική ενίσχυση. Η ονομασία RF και το σύμβολο δηλώνουν ότι το αυτοκίνητο διαθέτει ελαστικά ανθεκτικά σε διάτρηση.
- 21** Διάμετρος ζάντας (ίντσες).
- 98** Κωδικός για το μέγιστο επιτρεπόμενο φορτίο ελαστικών, δείκτης φορτίου.
- W** Δείκτης ταχύτητας για τη μέγιστη επιτρεπόμενη ταχύτητα, σύμβολο ταχύτητας.

Διαστάσεις ζαντών

Όλες οι ζάντες έχουν μια κωδική ονομασία για τις διαστάσεις, όπως 8J x 19 x 50.

- 8** Πλάτος ζάντας (ίντσες).
- J** Προφίλ πατούρας ζάντας.
- 19** Διάμετρος ζάντας (ίντσες).
- 50** Offset σε mm (απόσταση από το κέντρο της ζάντας έως την επιφάνεια επαφής της ζάντας με το μπουαγιέ).

Κατηγορία καιρικών συνθηκών

Ακολουθούν ορισμένα παραδείγματα κατηγοριών. Η χρήση βάσει καιρικών συνθηκών μπορεί επίσης να επισημανθεί με συγκεκριμένα σύμβολα.

- M+S ή M/S** Λάσπη και χιόνι.
- AT** Παντός εδάφους.
- AS** Παντός καιρού.

Ηλικία ελαστικού

- DOT YLX2** Αριθμός αναγνώρισης ελαστικού ή TIN. Αυτές οι πληροφορίες βοηθούν τον κατασκευαστή ελαστικών να αναγνωρίσει τα ελαστικά σε περίπτωση ανακλήσεων ασφάλειας.
- 0819**

1. DOT^[1]
2. Οι δύο πρώτοι χαρακτήρες αντιστοιχούν στον κωδικό του εργοστασίου στο οποίο κατασκευάστηκε το ελαστικό.
3. Οι επόμενοι δύο χαρακτήρες αντιστοιχούν στον κωδικό διαστάσεων του ελαστικού.
4. Τα τέσσερα τελευταία ψηφία προσδιορίζουν την εβδομάδα και το έτος κατασκευής του ελαστικού. Για παράδειγμα, 0819 σημαίνει ότι το ελαστικό κατασκευάστηκε την εβδομάδα 08 του έτους 2019.

Οι αριθμοί ή τα γράμματα που εμφανίζονται ενδιάμεσα είναι κωδικοί χώρας που επιλέγονται από τον κατασκευαστή.

Το περιεχόμενο του παρόντος εγχειριδίου αντιπροσωπεύει την κατάσταση του εγχειριδίου χρήσης κατά τη στιγμή της εκτύπωσης και ενδέχεται να μην είναι απόλυτα έγκυρο σε μελλοντικές περιπτώσεις. Για περισσότερες πληροφορίες, ανατρέξτε στην πρώτη σελίδα για να δείτε ολόκληρη τη δήλωση αποποίησης ευθύνης.

Μέγ. φορτίο και πίεση

Μέγ. φορτίο 685 kg (1610 lbs). Καθορίζει το μέγιστο φορτίο που μπορεί να φέρει το ελαστικό.

Μέγ. πίεση 240 kPa (35 psi). Η μέγιστη πίεση ελαστικού που μπορεί να δεχτεί το ελαστικό. Αυτό το όριο έχει καθοριστεί από τον κατασκευαστή του ελαστικού.

Δείκτης ελάχιστου επιτρεπόμενου φορτίου και δείκτης ταχύτητας

Προειδοποίηση

Ο δείκτης ελάχιστου επιτρεπόμενου φορτίου (LI) και ο δείκτης ταχύτητας (SS) για τα ελαστικά για κάθε αντίστοιχη έκδοση κινητήρα αναγράφονται στις ενότητες των τεχνικών χαρακτηριστικών. Αν χρησιμοποιηθεί ελαστικό με πολύ χαμηλό δείκτη φορτίου ή δείκτη ταχύτητας, μπορεί να υπερθερμανθεί και να καταστραφεί.

Τύπος, υλικά και εναλλαγή θέσεων ελαστικών

P Δηλώνει ότι το ελαστικό προορίζεται για επιβατικά οχήματα.

VOL Εργοστασιακά ελαστικά Volvo.

Ενισχύσεις: Πέλμα 2 πολυεστέρα, 2 χάλυβα, 1 πολυαμιδίου. Προφίλ 2 πολυεστέρα. Δηλώνει τον αριθμό των στρώσεων λινών ή τον αριθμό των στρώσεων ινών με επίστρωση καουτσούκ στο πέλμα και το προφίλ των ελαστικών. Οι κατασκευαστές ελαστικών πρέπει επίσης να αναγράφουν τα υλικά των στρώσεων που χρησιμοποιούνται στο ελαστικό και το προφίλ, τα οποία μπορεί να είναι χάλυβας, νάιλον, πολυεστέρας και ορισμένα άλλα υλικά.

Σύμβολο βέλους Τα ελαστικά με πέλμα, που είναι σχεδιασμένα για περιστροφή προς μία μόνο φορά, φέρουν βέλος επισήμανσης της φοράς περιστροφής.

Ταξινόμηση ομοιόμορφης ποιότητας ελαστικών

Βαθμός φθοράς πέλματος 200 Ο βαθμός φθοράς του πέλματος είναι μια συγκριτική βαθμολογία που βασίζεται στον βαθμό φθοράς του ελαστικού σε μια τυποποιημένη δοκιμή. Καλύτερη είναι η υψηλότερη τιμή.

Βαθμός πρόσφυσης AA Ο βαθμός πρόσφυσης βασίζεται σε τυποποιημένες δοκιμές πρόσφυσης κατά την πέδηση σε ευθεία πορεία. Οι βαθμοί πρόσφυσης, από τον υψηλότερο προς τον χαμηλότερο, είναι AA, A, B και C.

Βαθμός θερμοκρασίας A Ο βαθμός θερμοκρασίας αντικατοπτρίζει τη θερμική απόδοση ενός ελαστικού με σωστή πίεση που δεν είναι υπερφορτωμένο. Οι βαθμοί θερμοκρασίας, από τον υψηλότερο προς τον χαμηλότερο, είναι A, B και C.

[1] Υπουργείο Μεταφορών

13.4.2.1. Δείκτες φθοράς πέλματος ελαστικών

Υπάρχουν δείκτες φθοράς πέλματος που δείχνουν την κατάσταση του βάθους πέλματος του ελαστικού.



Οι στενές αυλακώσεις κατά μήκος του μοτίβου πέλματος του ελαστικού αποτελούν δείκτες φθοράς του πέλματος. Στην πλευρά του ελαστικού βρίσκονται τα γράμματα TWI ^[1].

! Σημαντικό

- Τα ελαστικά χρειάζονται αλλαγή πριν εμφανιστούν οι δείκτες φθοράς πέλματος, ώστε να αποφευχθεί η μειωμένη πρόσφυση στη βροχή και το χιόνι.
- Η Volvo προτείνει τα χειμερινά ελαστικά να έχουν βάθος πέλματος μεγαλύτερο από 3 χιλιοστά (1/8 in) και τα καλοκαιρινά ελαστικά 1,6 χιλιοστά (1/16 in).

^[1] Δείκτης φθοράς πέλματος

13.4.3. Αλλαγή τροχών

Αν χρειαστεί να αλλάξετε έναν τροχό, είναι σημαντικό να ακολουθήσετε τη συνιστώμενη διαδικασία.

! Προειδοποίηση

Ανύψωση του αυτοκινήτου για αλλαγή τροχού

Για την αλλαγή τροχού, ο τροχός πρέπει να ανυψωθεί από το έδαφος. Ακολουθήστε προσεκτικά τις ξεχωριστές οδηγίες για την ασφαλή ανύψωση του αυτοκινήτου.

- Αν αλλάζετε τροχό σε σημείο διερχόμενης κυκλοφορίας, βεβαιωθείτε ότι εσείς και το αυτοκίνητο είστε ευκρινώς ορατοί στους άλλους. Ανάψτε τα αλάρμ, τοποθετήστε προειδοποιητικό τρίγωνο σε ορατό αλλά ασφαλές σημείο και φορέστε ανακλαστικό γιλέκο.
- Ορίστε ένα ασφαλές σημείο στο οποίο θα περιμένουν οι επιβάτες, μακριά από το αυτοκίνητο και την κυκλοφορία.
- Είστε υπεύθυνοι για την ασφάλεια γύρω από το αυτοκίνητό σας όταν αυτό είναι ανυψωμένο. Μην επιτρέπετε σε άτομα να βρίσκονται μέσα ή κοντά στο αυτοκίνητο.
- Μην εισέρχεστε ποτέ κάτω από το αυτοκίνητο ή μην αφήνετε άτομα να τοποθετούν οποιοδήποτε μέρος του σώματός τους κάτω από το αυτοκίνητο, όταν είναι ανυψωμένο με γρύλο.

Το περιεχόμενο του παρόντος εγχειριδίου αντιπροσωπεύει την κατάσταση του εγχειριδίου χρήσης κατά τη στιγμή της εκτύπωσης και ενδέχεται να μην είναι απόλυτα έγκυρο σε μελλοντικές περιπτώσεις. Για περισσότερες πληροφορίες, ανατρέξτε στην πρώτη σελίδα για να δείτε ολόκληρη τη δήλωση αποποίησης ευθύνης.

Πριν από την αφαίρεση του τροχού

Οι τροχοί του αυτοκινήτου σας στερεώνονται με μπουλόνια. Για μεγαλύτερη ασφάλεια, μπορείτε να χρησιμοποιήσετε ασφαλιζόμενα μπουλόνια.

Σημαντικό

- Βεβαιωθείτε ότι οι διαστάσεις του ανταλλακτικού τροχού είναι εγκεκριμένες για το αυτοκίνητό σας.^[1]
- Βεβαιωθείτε ότι έχετε διαβάσει όλες τις οδηγίες πριν ξεκινήσετε. Προμηθευτείτε όλα τα εργαλεία που χρειάζεστε πριν ανυψώσετε το αυτοκίνητο.^[2]

Αφαίρεση του τροχού

- 1 Αφαιρέστε το καπάκι μπουλονιού με το χέρι. Δεν χρειάζεστε εργαλεία για να το κάνετε αυτό.
- 2 Ενώ το αυτοκίνητό σας ακουμπά ακόμη στο έδαφος, χρησιμοποιήστε το μπουλονόκλειδο για να λασκάρετε τα μπουλόνια του τροχού κατά 0,5-1 στροφή περίπου. Πιέστε το κλειδί προς τα κάτω, ενώ είναι στραμμένο προς τα αριστερά, για να μην τραυματιστείτε. Περιστρέψτε το αριστερά, για να λασκάρει το μπουλόνι. Αν τα μπουλόνια είναι ασφαλιζόμενα, αρχίστε από αυτά.
- 3 Ακολουθήστε τις οδηγίες για την ασφαλή ανύψωση του αυτοκινήτου. Βεβαιωθείτε ότι έχετε ενεργοποιήσει τη λειτουργία γρύλου.
- 4 Ανυψώστε το αυτοκίνητο τόσο όσο χρειάζεται, ώστε ο τροχός που θέλετε να αφαιρέσετε να ανυψωθεί από το έδαφος. Αφαιρέστε τα μπουλόνια και ανασηκώστε τον τροχό για να τον αφαιρέσετε.

Υποδειξη

Κατά την εναλλαγή των τροχών μεταξύ χειμώνα και καλοκαιριού, σημειώστε σε ποια πλευρά ήταν τοποθετημένοι, για παράδειγμα L για αριστερά και R για δεξιά.

Τοποθέτηση του τροχού

- 5 Καθαρίστε τις επιφάνειες ανάμεσα στον τροχό και το μπουαγιέ.
- 6 Τοποθετήστε τον τροχό. Βεβαιωθείτε ότι έχετε σφίξει τα μπουλόνια. Ωστόσο, η τελική σύσφιξη με την καθορισμένη ροπή γίνεται όταν ο τροχός ακουμπήσει ξανά στο έδαφος και δεν μπορεί να περιστραφεί όταν σφίγγετε τα μπουλόνια.

Προειδοποίηση

- Οι μπροστινοί και οι πίσω τροχοί έχουν διαφορετικές διαστάσεις. Βεβαιωθείτε ότι τους τοποθετείτε στον σωστό άξονα. Αν οι τροχοί δεν τοποθετηθούν σωστά, μπορεί να επηρεαστεί η οδηγική συμπεριφορά του αυτοκινήτου.
- Ποτέ μη χρησιμοποιείτε λιπαντικό στα σπειρώματα των μπουλονιών τροχών. Σε μια τέτοια περίπτωση, τα μπουλόνια των τροχών μπορεί να λασκάρουν μετά τη σύσφιξη.

- 7 Κατεβάστε το αυτοκίνητο ξανά στο έδαφος.
- 8 Σφίξτε τα μπουλόνια χιαστί. Αν χρησιμοποιείτε ασφαλιζόμενα μπουλόνια, ολοκληρώστε τη διαδικασία με αυτά.

Το περιεχόμενο του παρόντος εγχειριδίου αντιπροσωπεύει την κατάσταση του εγχειριδίου χρήσης κατά τη στιγμή της εκτύπωσης και ενδέχεται να μην είναι απόλυτα έγκυρο σε μελλοντικές περιπτώσεις. Για περισσότερες πληροφορίες, ανατρέξτε στην πρώτη σελίδα για να δείτε ολόκληρη τη δήλωση αποποίησης ευθύνης.

Είναι πολύ σημαντικό τα μπουλόνια να έχουν συσφιχθεί σωστά. Σφίξτε με ροπή 140 Nm (103 lb-ft). Ελέγξτε τη ροπή σύσφιξης με δυναμόκλειδο. Η υπερβολική ή ανεπαρκής σύσφιξη των μπουλονιών μπορεί να προκαλέσει ζημιά στα σπειρώματα του τροχού.



Σφίξτε τα μπουλόνια του τροχού χιαστί.

- 9 Επανατοποθετήστε τις τάπες στα μπουλόνια, χρησιμοποιώντας τους δείκτες-οδηγούς για να τις τοποθετήσετε σωστά και, στη συνέχεια, πιέστε τες στη θέση τους. Βεβαιωθείτε ότι έχουν συσφιχθεί καλά.
- 10 Ελέγξτε την πίεση του ελαστικού και αποθηκεύστε μια νέα τιμή αναφοράς στο σύστημα παρακολούθησης πίεσης ελαστικών.

Προειδοποίηση

Ελέγξτε τα μπουλόνια τροχού

Μπορεί να χρειαστεί να σφίξετε ξανά τα μπουλόνια του τροχού λίγες ημέρες μετά την αλλαγή του τροχού. Μπορεί να λασκάρουν σε περίπτωση διαφορών θερμοκρασίας και κραδασμών.

Ιδιότητες τροχού μετά από αλλαγή τροχού

Δώστε προσοχή σε ενδείξεις λανθασμένης τοποθέτησης των τροχών. Κάτι τέτοιο θα μπορούσε να επηρεάσει τα χαρακτηριστικά πέδησης του αυτοκινήτου και την ικανότητά του να εκτρέπει τη βροχή και τη λάσπη.

Αν το νέο ελαστικό είναι διαφορετικού τύπου ή έχει διαφορετικές διαστάσεις, θα πρέπει να οδηγείτε προσεκτικά στην αρχή. Η δυναμική και τα οδηγικά χαρακτηριστικά των τροχών ενδέχεται να έχουν αλλάξει.

^[1] Ορισμένοι εφεδρικοί τροχοί έχουν διαφορετικές διαστάσεις. Αν ο εφεδρικός τροχός που σκοπεύετε να χρησιμοποιήσετε μπορεί να τοποθετηθεί στο αυτοκίνητο, η διαφορά στις διαστάσεις του είναι αποδεκτή.

^[2] Χρησιμοποιήστε εργαλεία που είναι σχεδιασμένα για το μοντέλο του αυτοκινήτου σας.

13.4.3.1. Ρεζέρβα

Σε περίπτωση διάτρησης ελαστικού, μπορείτε να χρησιμοποιήσετε προσωρινά μια ρεζέρβα^[1] μέχρι να αντικατασταθεί ή να επισκευαστεί ο εργοστασιακός τροχός.

Η ρεζέρβα έχει σχεδιαστεί μόνο για προσωρινή χρήση. Θα πρέπει να αντικαταστήσετε τη ρεζέρβα με έναν κανονικό τροχό το συντομότερο δυνατό.

Όταν η ρεζέρβα δεν χρησιμοποιείται, θα πρέπει να αποθηκεύετε σε μια σακούλα στο δάπεδο του χώρου αποσκευών. Πρέπει να ασφαλίσει με δύο ιμάντες που σφίγγουν σταυρωτά πάνω από τον τροχό και συνδέονται στους τέσσερις κρίκους συγκράτησης φορτίου του αυτοκινήτου.

Προειδοποίηση

Πριν την οδήγηση με μια ρεζέρβα

- Χρησιμοποιείτε μόνο ρεζέρβα εγκεκριμένη για το αυτοκίνητό σας.
- Μην οδηγείτε ποτέ το αυτοκίνητό σας με περισσότερες από μία τοποθετημένες ρεζέρβες.
- Δεν μπορούν να χρησιμοποιούνται αντιολισθητικές αλυσίδες αν η ρεζέρβα είναι τοποθετημένη στον μπροστινό άξονα.
- Η ρεζέρβα δεν θα πρέπει να επισκευάζεται ποτέ.
- Βεβαιωθείτε ότι ακολουθείτε τις συστάσεις του κατασκευαστή της ρεζέρβας για την πίεση των ελαστικών.

Οδήγηση με ρεζέρβα

- Μην οδηγείτε ποτέ με ταχύτητα άνω των 80 km/h (50 mph) όταν έχετε τοποθετήσει ρεζέρβα στο αυτοκίνητό σας.
- Τα οδηγικά χαρακτηριστικά του αυτοκινήτου σας μπορεί να επηρεαστούν από τη χρήση ρεζέρβας. Είναι σημαντικό να αντικαταστήσετε τη ρεζέρβα με έναν εργοστασιακό τροχό το συντομότερο δυνατόν.

Σημαντικό

Η ρεζέρβα είναι μικρότερη από τους εργοστασιακούς τροχούς του αυτοκινήτου σας. Αυτό επηρεάζει την απόσταση από το έδαφος του αυτοκινήτου. Προσέχετε τα ψηλά κράσπεδα και μην πλένετε το αυτοκίνητό σας σε αυτόματο πλυντήριο αυτοκινήτων.

Σημείωση

Όταν χρησιμοποιείται ρεζέρβα, το σύστημα παρακολούθησης πίεσης ελαστικών μπορεί να μη λειτουργεί σωστά.

^[1] Η ρεζέρβα πρέπει να είναι τύπου Εφεδρικού τροχού.

13.4.3.2. Χειμερινά ελαστικά

Τα χειμερινά ελαστικά είναι σχεδιασμένα για οδήγηση σε συνθήκες οδοστρώματος με χιόνι και πάγο. Τα χειμερινά ελαστικά σας θα πρέπει να έχουν μεγαλύτερο βάθος πέλματος από τα κανονικά ελαστικά.

Διαστάσεις

Το περιεχόμενο του παρόντος εγχειριδίου αντιπροσωπεύει την κατάσταση του εγχειριδίου χρήσης κατά τη στιγμή της εκτύπωσης και ενδέχεται να μην είναι απόλυτα έγκυρο σε μελλοντικές περιπτώσεις. Για περισσότερες πληροφορίες, ανατρέξτε στην πρώτη σελίδα για να δείτε ολόκληρη τη δήλωση αποποίησης ευθύνης.

Όταν οδηγείτε με χειμερινά ελαστικά, είναι σημαντικό και τα τέσσερα ελαστικά να είναι σωστού τύπου. Επικοινωνήστε με έναν εξουσιοδοτημένο διανομέα της Volvo για συμβουλές.

Ελαστικά με καρφιά

Τα χειμερινά ελαστικά με καρφιά θα πρέπει να διανύσουν ομαλά μια απόσταση 500-1000 km (300-600 mi), προκειμένου τα καρφιά να εφαρμόσουν σωστά στα ελαστικά. Με αυτόν τον τρόπο, αυξάνεται η διάρκεια ζωής τόσο του ελαστικού όσο και των καρφιών.

Σημείωση

Η νομοθεσία για τη χρήση ελαστικών με καρφιά ενδέχεται να διαφέρει. Βεβαιωθείτε ότι τα τοποθετημένα ελαστικά σας πληρούν πλήρως τους τοπικούς κανονισμούς και νόμους.

Βάθος πέλματος

Όταν στο οδόστρωμα υπάρχει πάγος, λασπόχιονο ή χιόνι και επικρατούν χαμηλές θερμοκρασίες, οι απαιτήσεις από τα ελαστικά αυξάνονται σημαντικά σε σχέση με τις συνθήκες που επικρατούν το καλοκαίρι. Η Volvo συνιστά τα χειμερινά ελαστικά να έχουν βάθος πέλματος τουλάχιστον 4 χιλιοστά (0,15 ίντσες).

Σημείωση

Δείκτης ταχύτητας

Τα χειμερινά ελαστικά^[1] επιτρέπεται να έχουν χαμηλότερο δείκτη ταχύτητας από την τελική ταχύτητα του αυτοκινήτου σας. Ωστόσο, αν τα χειμερινά ελαστικά σας έχουν χαμηλότερο δείκτη ταχύτητας από την τελική ταχύτητα του αυτοκινήτου σας, δεν επιτρέπεται να οδηγήσετε με ταχύτητα μεγαλύτερη του δείκτη ταχύτητας των ελαστικών.

^[1] Ελαστικά με καρφιά και χωρίς καρφιά

13.4.3.3. Χρήση αντιολισθητικών αλυσίδων

Η χρήση αντιολισθητικών αλυσίδων μπορεί να βοηθήσει να βελτιωθεί η πρόσφυση σε χειμερινές συνθήκες. Ωστόσο, υπάρχουν ορισμένοι περιορισμοί που πρέπει να θυμάστε.

Προειδοποίηση

Οι αντιολισθητικές αλυσίδες μπορούν να χρησιμοποιηθούν στο αυτοκίνητό σας με τους ακόλουθους περιορισμούς:

- Χρησιμοποιείτε γνήσιες αντιολισθητικές αλυσίδες Νοίνο ή αντίστοιχες, οι οποίες έχουν σχεδιαστεί για το συγκεκριμένο μοντέλο του αυτοκινήτου και τις διαστάσεις ελαστικού και ζάντας.
- Επιτρέπεται μόνο η χρήση μονών αντιολισθητικών αλυσίδων.
- Αν δεν χρησιμοποιήσετε σωστές αντιολισθητικές αλυσίδες, μπορεί να προκληθεί σοβαρή ζημιά στο αυτοκίνητο καθώς και ατύχημα.

Σημείωση

Η χρήση αντιολισθητικών αλυσίδων μπορεί να προκαλέσει δυσλειτουργία στο σύστημα παρακολούθησης πίεσης ελαστικών.

Τοποθέτηση αντιολισθητικών αλυσίδων

- Βεβαιωθείτε ότι βρίσκεστε σε ασφαλές σημείο όταν τοποθετείτε ή αφαιρείτε τις αντιολισθητικές αλυσίδες.
- Να συμμορφώνεστε πάντα με τους τοπικούς κανονισμούς και τη νομοθεσία αναφορικά με τη χρήση αντιολισθητικών αλυσίδων.
- Να ακολουθείτε πάντα με προσοχή τις οδηγίες τοποθέτησης του κατασκευαστή.
- Να χρησιμοποιείτε πάντα τον ίδιο τύπο αλυσίδων στα ελαστικά στην αριστερή και τη δεξιά πλευρά.
- Η Νοίνο συνιστά να μη χρησιμοποιούνται αντιολισθητικές αλυσίδες σε τροχούς πάνω από 20 ιντσών.
- Βεβαιωθείτε ότι χρησιμοποιείτε το σωστό μέγεθος σε σχέση με τους τροχούς.
- Οι αντιολισθητικές αλυσίδες πρέπει να χρησιμοποιούνται μόνο στους πίσω τροχούς.^[1]
- Αν έχουν τοποθετηθεί διαφορετικές ζάντες από τις αρχικές, η χρήση ορισμένων αντιολισθητικών αλυσίδων δεν επιτρέπεται.
- Πρέπει να υπάρχει επαρκής απόσταση ανάμεσα στις αλυσίδες και στα εξαρτήματα των φρένων, της ανάρτησης και του αμαξώματος του αυτοκινήτου. Δεν πρέπει να χρησιμοποιούνται αλυσίδες που ενδέχεται να παρεμποδίζουν τα εξαρτήματα των φρένων.
- Αν πρέπει να μετακινήσετε το αυτοκίνητό σας ενώ τοποθετείτε ή αφαιρείτε τις αλυσίδες, μην αφήσετε τους τροχούς να περάσουν πάνω από τα σημεία σύνδεσης των αλυσίδων.
- Τοποθετήστε τις αλυσίδες όσο το δυνατόν πιο τεντωμένες και να τις τεντώνετε σε τακτά διαστήματα.

Υποδειξη

Εξασκηθείτε στην τοποθέτηση αντιολισθητικών αλυσίδων πριν έρθει ο χειμώνας.

Οδήγηση με αντιολισθητικές αλυσίδες

Το περιεχόμενο του παρόντος εγχειριδίου αντιπροσωπεύει την κατάσταση του εγχειριδίου χρήσης κατά τη στιγμή της εκτύπωσης και ενδέχεται να μην είναι απόλυτα έγκυρο σε μελλοντικές περιπτώσεις. Για περισσότερες πληροφορίες, ανατρέξτε στην πρώτη σελίδα για να δείτε ολόκληρη τη δήλωση αποποίησης ευθύνης.

- Μόλις τοποθετήσετε τις αντιολισθητικές αλυσίδες, οδηγήστε περίπου 200 m (650 ft). Έπειτα, σταματήστε το αυτοκίνητο και ελέγξτε πάλι ότι οι αλυσίδες έχουν συνδεθεί σωστά.
- Μην υπερβαίνετε ποτέ το όριο ταχύτητας που ορίζει ο κατασκευαστής των αλυσίδων. Δεν πρέπει ποτέ να υπερβαίνετε τα 50 km/h (30 mph) σε καμία περίπτωση.
- Παρότι βελτιώνουν την πρόσφυση σε ορισμένες συνθήκες, οι αντιολισθητικές αλυσίδες επηρεάζουν αρνητικά άλλα οδηγικά χαρακτηριστικά. Αν είναι εφικτό, αποφύγετε την οδήγηση σε ανομοιόμορφο έδαφος, π.χ. με ανωμαλίες ή λακκούβες. Αποφύγετε επίσης τις γρήγορες ή απότομες στροφές, καθώς και το απότομο φρενάρισμα.
- Αποφύγετε την οδήγηση σε έδαφος που δεν είναι καλυμμένο με χιόνι ή πάγο, καθώς αυτό φθείρει τόσο τις αντιολισθητικές αλυσίδες όσο και τους τροχούς.

Επικοινωνήστε με έναν εξουσιοδοτημένο διανομέα της Volvo για περισσότερες πληροφορίες.

^[1] Αυτό ισχύει επίσης και για τα αυτοκίνητα με κίνηση στους τέσσερις τροχούς.

13.4.4. Κλαταρισμένο ελαστικό

Σε περίπτωση διάτρησης ελαστικού, υπάρχουν διάφορες ενέργειες που μπορείτε να κάνετε για να συνεχίσετε να οδηγείτε με ασφάλεια, ιδίως αν αυτό συμβεί ενώ οδηγείτε.

Αν το κλατάρισμα συμβεί ενώ οδηγείτε, είναι σημαντικό να σκεφτείτε πρώτα την ασφάλεια. Ανάψτε τα αλάρμ και, αν είναι δυνατό, απομακρύνετε το αυτοκίνητο από τον άμεσο κίνδυνο. Αν είναι απαραίτητο, καλέστε την οδική βοήθεια.

Προειδοποίηση

- Μην οδηγείτε το αυτοκίνητο σε περίπτωση κλαταρισμένου ελαστικού. Δεν είναι ασφαλές και θα προκληθεί ζημιά στο αυτοκίνητο.
- Αν είναι δυνατό, βγείτε από το αυτοκίνητό σας από την πλευρά με τη λιγότερη κίνηση ώστε να αποφύγετε την πρόκληση ατυχήματος.
- Τοποθετήστε ένα προειδοποιητικό τρίγωνο ώστε να προειδοποιήσετε τους άλλους οδηγούς αρκετά πριν πλησιάσουν το αυτοκίνητό σας. Μην ξεχάσετε πρώτα να φορέσετε ένα ανακλαστικό γιλέκο, αν έχετε.

Υποδειξη

Αν το αυτοκίνητό σας διαθέτει κιτ προσωρινής επισκευής ελαστικού, φροντίστε να διαβάσετε τις οδηγίες του πριν το χρησιμοποιήσετε.

13.4.4.1. Προσωρινή επισκευή ελαστικού

Το περιεχόμενο του παρόντος εγχειριδίου αντιπροσωπεύει την κατάσταση του εγχειριδίου χρήσης κατά τη στιγμή της εκτύπωσης και ενδέχεται να μην είναι απόλυτα έγκυρο σε μελλοντικές περιπτώσεις. Για περισσότερες πληροφορίες, ανατρέξτε στην πρώτη σελίδα για να δείτε ολόκληρη τη δήλωση αποποίησης ευθύνης.

Το αυτοκίνητό σας είναι εξοπλισμένο με ένα κιτ προσωρινής επισκευής ελαστικού^[1], το οποίο μπορεί να χρησιμοποιηθεί για την επισκευή μιας μικρής διάτρησης σε ένα ελαστικό. Το κιτ περιλαμβάνει μια φιάλη σφραγιστικού υγρού και έναν συμπιεστή.

Προειδοποίηση

Διαβάστε όλες τις οδηγίες πριν χρησιμοποιήσετε το κιτ επισκευής.

Δεν πρέπει να οδηγείτε με ταχύτητα μεγαλύτερη από 80 χλμ/ω (50 μω) μετά από χρήση του κιτ επισκευής ελαστικού στα ελαστικά σας.



Συμπιεστής

Ο σκοπός του συμπιεστή είναι η χρήση του για την προσωρινή επισκευή ελαστικού και έχει εγκριθεί από τη Volvo. Μπορείτε, επίσης, να χρησιμοποιείτε τον συμπιεστή για να ελέγχετε και προσαρμόζετε την πίεση στα εργοστασιακά σας ελαστικά, όταν απαιτείται.

Ο συμπιεστής είναι μια ηλεκτρική συσκευή. Όταν είναι η ώρα απόρριψής του τηρήστε οπωσδήποτε τους τοπικούς κανονισμούς που σχετίζονται με τη διαχείριση αποβλήτων.

Σφραγιστικό υγρό

Το σφραγιστικό υγρό αποτελεί προσωρινή επισκευή. Είναι αποτελεσματικό στη σφράγιση μιας διάτρησης πέλματος, δεν πρέπει να χρησιμοποιείται για τη σφράγιση διάτρησης στο πλευρικό τοίχωμα του ελαστικού. Αν το ελαστικό έχει μεγαλύτερες σχισμές, ρωγμές ή παρόμοια ζημιά, δεν θα πρέπει να χρησιμοποιήσετε το σφραγιστικό υγρό για να το επισκευάσετε.

Η φιάλη σφραγιστικού υγρού πρέπει να αντικαθίσταται όταν η ημερομηνία λήξης έχει παρέλθει^[2]. Η παλιά φιάλη θεωρείται επικίνδυνο απόβλητο.

^[1] Ονομάζεται επίσης κιτ προσωρινής επισκευής ελαστικού ή ΤΜΚ

^[2] Δείτε την ημερομηνία λήξης στη φιάλη.

13.4.4.1.1. Χρήση του κιτ προσωρινής επισκευής ελαστικού

Το περιεχόμενο του παρόντος εγχειριδίου αντιπροσωπεύει την κατάσταση του εγχειριδίου χρήσης κατά τη στιγμή της εκτύπωσης και ενδέχεται να μην είναι απόλυτα έγκυρο σε μελλοντικές περιπτώσεις. Για περισσότερες πληροφορίες, ανατρέξτε στην πρώτη σελίδα για να δείτε ολόκληρη τη δήλωση αποποίησης ευθύνης.

Όταν χρησιμοποιείτε το κιτ προσωρινής επισκευής ελαστικού, υπάρχουν ορισμένα σημαντικά βήματα που πρέπει να ακολουθήσετε. Βεβαιωθείτε ότι έχετε διαβάσει και κατανοήσει κάθε βήμα πριν προχωρήσετε.

i Σημείωση

Αυτές οι οδηγίες ισχύουν για το κιτ προσωρινής επισκευής τρυπήματος που παρέχεται από τη Volvo.



Επισκόπηση συμπιεστή του κιτ προσωρινής επισκευής ελαστικού

- ① Μανόμετρο
- ② Βαλβίδα μείωσης πίεσης
- ③ Ετικέτα, ανώτατη επιτρεπόμενη ταχύτητα
- ④ Εύκαμπτος σωλήνας αέρα
- ⑤ Ηλεκτρικό καλώδιο



Φιάλη στεγανοποιητικού υγρού

Προειδοποίηση

Το σφραγιστικό υγρό μπορεί να είναι επιβλαβές

Το σφραγιστικό υγρό περιέχει ουσίες που είναι επιβλαβείς σε περίπτωση κατάποσης. Τα περιεχόμενα μπορεί να προκαλέσουν επίσης αλλεργικές αντιδράσεις ή να είναι δυνητικά επιβλαβή στην αναπνευστική οδό, το δέρμα, το κεντρικό νευρικό σύστημα και τα μάτια.

Προφυλάξεις

- Αποθηκεύετε το κιτ μακριά από παιδιά.
- Αποφύγετε την παρατεταμένη ή επαναλαμβανόμενη επαφή με το δέρμα. Αν το σφραγιστικό υγρό έρθει σε επαφή με τα ρούχα σας, αφαιρέστε τα.
- Πλένετε καλά τα χέρια σας μετά τον χειρισμό.

Πρώτες βοήθειες

- Κατάποση: Μην προκαλέσετε εμετό, εκτός αν σας ζητηθεί από το ιατρικό προσωπικό. Ζητήστε ιατρική βοήθεια.
- Δέρμα: Πλένετε με σαπούνι και νερό τις περιοχές του δέρματος που ήρθαν σε επαφή. Ζητήστε ιατρική βοήθεια, αν παρατηρηθούν συμπτώματα.
- Μάτια: Ξεπλύνετε με άφθονο νερό τουλάχιστον επί 15 λεπτά, ανοίγοντας διάπλατα τα βλέφαρα ανά διαστήματα. Ζητήστε ιατρική βοήθεια, αν παρατηρηθούν συμπτώματα.
- Εισπνοή: Μετακινήστε το άτομο σε φρέσκο αέρα. Αν ο ερεθισμός επιμείνει, ζητήστε ιατρική βοήθεια.

- Βεβαιωθείτε ότι το κουμπί λειτουργίας του συμπιεστή είναι στη θέση απενεργοποίησης (off) πριν ξεκινήσετε.
- Μην αφαιρείτε τον εύκαμπτο σωλήνα αέρα κατά την επισκευή.
- Αν η διάτρηση προκλήθηκε από καρφί ή παρόμοιο και αυτό παραμένει στο ελαστικό, αφήστε το στη θέση του. Αυτό βοηθά να σφραγιστεί η διάτρηση.
- Αν η επισκευή πραγματοποιείται σε χώρο όπου ενδέχεται να υπάρχουν άλλα οχήματα, ανάψτε τα αλάρμ και χρησιμοποιήστε προειδοποιητικό τρίγωνο, αν υπάρχει.

Προκαταρκτικά

- 1 Τοποθετήστε την ετικέτα που δείχνει τη μέγιστη ταχύτητα, ώστε να είναι ευδιάκριτη ως υπενθύμιση για τον οδηγό, για παράδειγμα στο παρμπρίζ. Θα τη βρείτε στον συμπιεστή.
- 2 Αφαιρέστε την ετικέτα ΤΜΚ από τη φιάλη του υγρού σφράγισης και τοποθετήστε την στη ζάντα του ελαστικού. Αυτό σας βοηθά να θυμάστε ποιο ελαστικό πρέπει να αντικαταστήσετε.
- 3 Βιδώστε τη φιάλη στο κάτω μέρος της υποδοχής φιάλης, η οποία βρίσκεται στον συμπιεστή όπου αρχικά βρήκατε την ετικέτα που δείχνει τη μέγιστη ταχύτητα. Υπάρχει μια αντίστροφη ασφάλεια που αποτρέπει τη διαρροή. Όταν η φιάλη είναι βιδωμένη, δεν μπορεί να αφαιρεθεί πάλι. Η αφαίρεση πρέπει να διεξάγεται αποκλειστικά από συνεργείο ^[1].
- 4 Συνδέστε το ένα άκρο του εύκαμπτου σωλήνα αέρα στο επάνω μέρος της φιάλης με το στεγανοποιητικό υγρό, στο σημείο όπου βρήκατε την ετικέτα ΤΜΚ.
- 5 Ξεβιδώστε τη βαλβίδα του ελαστικού και συνδέστε το άλλο άκρο του εύκαμπτου σωλήνα αέρα στο ελαστικό. Βιδώστε τον σύνδεσμο του εύκαμπτου σωλήνα αέρα στο σπειρώμα όσο το δυνατόν πιο σφιχτά.

Έναρξη επισκευών ελαστικού

Το περιεχόμενο του παρόντος εγχειριδίου αντιπροσωπεύει την κατάσταση του εγχειριδίου χρήσης κατά τη στιγμή της εκτύπωσης και ενδέχεται να μην είναι απόλυτα έγκυρο σε μελλοντικές περιπτώσεις. Για περισσότερες πληροφορίες, ανατρέξτε στην πρώτη σελίδα για να δείτε ολόκληρη τη δήλωση αποποίησης ευθύνης.

- 6 Συνδέστε τον συμπιεστή στην πρίζα 12 V του αυτοκινήτου και βεβαιωθείτε ότι η πρίζα λειτουργεί και παρέχει ρεύμα. ^[2]
- 7 Εκκινήστε τον συμπιεστή πιέζοντας το κουμπί ενεργοποίησης.
- > Η πίεση του συμπιεστή αυξάνεται. Η πίεση μπορεί να ανέλθει προσωρινά έως και στα 6 bar (87 psi) πριν οριστικοποιηθεί μετά από περίπου 30 δευτερόλεπτα.

 **Προειδοποίηση**

Μην στέκεστε ποτέ δίπλα στο ελαστικό με τον συμπιεστή ενεργοποιημένο. Αν εμφανιστούν ρωγμές ή ανωμαλίες, ο συμπιεστής πρέπει να απενεργοποιηθεί αμέσως. Σταματήστε και επικοινωνήστε με τη Volvo Assistance για περισυλλογή του αυτοκινήτου με ασφάλεια.

- 8 Φουσκώστε το ελαστικό για 7 λεπτά ή μέχρι η πίεση να φτάσει στα 3,5 bar (51 psi).

 **Σημαντικό**

Για να αποφύγετε την υπερθέρμανση, μη λειτουργείτε τον συμπιεστή για περισσότερο από 10 λεπτά.

- 9 Απενεργοποιήστε τον συμπιεστή, για να ελέγξετε την πίεση στο μανόμετρο. Η ελάχιστη πίεση είναι 1,8 bar (26 psi) και η μέγιστη είναι 3,5 bar (51 psi). Χρησιμοποιήστε τη βαλβίδα μείωσης πίεσης αν η πίεση είναι πολύ υψηλή.

 **Προειδοποίηση**

Αν η πίεση είναι χαμηλότερη από 1,8 bar (26 psi), σημαίνει ότι η τρύπα στο ελαστικό είναι πολύ μεγάλη. Μη συνεχίσετε και επικοινωνήστε με την Volvo Assistance για περισυλλογή του αυτοκινήτου με ασφάλεια.

- 10 Ξεβιδώστε τον συμπιεστή από την υποδοχή 12 V.
- 11 Ξεβιδώστε τον εύκαμπτο σωλήνα αέρα από το ελαστικό και χρησιμοποιήστε την προστατευτική τάπα για να αποφευχθεί η διαρροή του εναπομείναντος σφραγιστικού υγρού.
- 12 Τοποθετήστε πάλι το καπάκι της βαλβίδας ελαστικού.
- 13 Μόλις είναι εφικτό, οδηγήστε επί 10 λεπτά ^[3] και αφήστε το υγρό να στεγανοποιήσει το ελαστικό. Μετά από αυτό εκτελέστε επακόλουθο έλεγχο.

Επακόλουθος έλεγχος

- 14 Με τον συμπιεστή απενεργοποιημένο, συνδέστε τον εύκαμπτο σωλήνα αέρα στη βαλβίδα αέρα του ελαστικού.
- 15 Ελέγξτε την πίεση του ελαστικού στο μανόμετρο.
- > • Αν η πίεση είναι χαμηλότερη από 1,3 bar (19 psi), τότε το ελαστικό δεν έχει στεγανοποιηθεί σωστά. Σταματήστε και επικοινωνήστε με τη Volvo Assistance για περισυλλογή του αυτοκινήτου με ασφάλεια.
- Αν η πίεση ελαστικών είναι υψηλότερη από 1,3 bar (19 psi), φουσκώστε το ελαστικό μέχρι την πίεση που αναγράφεται στην πινακίδα πιέσεων ελαστικών στην κολόνα της πόρτας οδηγού. Η πίεση πρέπει να είναι τουλάχιστον 2,0 bar (29 psi) για να συνεχίσετε να οδηγείτε. Αν η πίεση είναι κάτω από 2,0 bar (29 psi), καλέστε τη Volvo Assistance. Αν η πίεση είναι πολύ υψηλή, αφήστε να διαφύγει αέρας χρησιμοποιώντας τη βαλβίδα μείωσης πίεσης.
- 16 Τοποθετήστε πάλι το καπάκι της βαλβίδας ελαστικού.

- Αντικαταστήστε τη φιάλη σφραγιστικού υγρού και τον εύκαμπτο σωλήνα μετά τη χρήση. Επικοινωνήστε με έναν εξουσιοδοτημένο διανομέα της Volvo σχετικά.
- Η Volvo συνιστά την αντικατάσταση ή την επισκευή του ελαστικού που έχει υποστεί ζημιά το συντομότερο δυνατόν. Ενημερώστε τους τεχνικούς στο συνεργείο ότι το ελαστικό περιέχει σφραγιστικό υγρό.

Προειδοποίηση

Η μέγιστη απόσταση που πρέπει να διανυθεί με ελαστικά που περιέχουν σφραγιστικό υγρό είναι 200 km (120 mi).

^[1] Συνιστάται να απευθυνθείτε σε ένα εξουσιοδοτημένο συνεργείο της Volvo.

^[2] Η πρίζα σταματά να παρέχει ρεύμα για 10 λεπτά μετά την έξοδο του οδηγού από το αυτοκίνητο. Για να συνεχιστεί η ηλεκτρική τροφοδοσία, απλά μπειτε ξανά στο αυτοκίνητο.

^[3] Ή 3 χιλιόμετρα (2 μίλια)

13.4.4.1.2. Φούσκωμα ελαστικού με τον συμπιεστή του κιτ επισκευής ελαστικών

Μπορείτε να φουσκώσετε τα ελαστικά του αυτοκινήτου σας με τον συμπιεστή που συμπεριλαμβάνεται στο κιτ προσωρινής επισκευής ελαστικού.

Βεβαιωθείτε ότι το κουμπί λειτουργίας του συμπιεστή είναι στη θέση απενεργοποίησης (off) πριν ξεκινήσετε.

- 1 Συνδέστε το ένα άκρο του εύκαμπτου σωλήνα αέρα στον συμπιεστή στο σημείο όπου βρίσκεται η πινακίδα ορίου ταχύτητας. Ξεβιδώστε τη βαλβίδα του ελαστικού και συνδέστε το άλλο άκρο του εύκαμπτου σωλήνα αέρα στο ελαστικό. Βιδώστε τον σύνδεσμο του εύκαμπτου σωλήνα αέρα στο σπείρωμα όσο το δυνατόν πιο σφιχτά.
- 2 Συνδέστε τον συμπιεστή στην πρίζα 12 V του αυτοκινήτου και βεβαιωθείτε ότι η πρίζα λειτουργεί και παρέχει ρεύμα.^[1]
- 3 Εκκινήστε τον συμπιεστή πιέζοντας το κουμπί ενεργοποίησης.

Σημαντικό

Για την αποφυγή υπερθέρμανσης, μην αφήνετε τον συμπιεστή σε λειτουργία για περισσότερο από 10 λεπτά κάθε φορά.

- 4 Ελέγξτε την πίεση των ελαστικών στο μανόμετρο του συμπιεστή^[2]. Χρησιμοποιήστε τη βαλβίδα μείωσης πίεσης αν η πίεση είναι πολύ υψηλή.
- 5 Απενεργοποιήστε τον συμπιεστή και αποσυνδέστε τον από την πρίζα 12 V.
- 6 Ξεβιδώστε τον εύκαμπτο σωλήνα αέρα από το ελαστικό.

Το περιεχόμενο του παρόντος εγχειριδίου αντιπροσωπεύει την κατάσταση του εγχειριδίου χρήσης κατά τη στιγμή της εκτύπωσης και ενδέχεται να μην είναι απόλυτα έγκυρο σε μελλοντικές περιπτώσεις. Για περισσότερες πληροφορίες, ανατρέξτε στην πρώτη σελίδα για να δείτε ολόκληρη τη δήλωση αποποίησης ευθύνης.

7 Τοποθετήστε πάλι το καπάκι της βαλβίδας ελαστικού.

Επιστρέψτε το κιτ στη θέση αποθήκευσής του.

[1] Η πρίζα σταματά να παρέχει ρεύμα 10 λεπτά μετά την έξοδο του οδηγού από το αυτοκίνητο. Για να συνεχιστεί η ηλεκτρική τροφοδοσία, απλά μπειτε ξανά στο αυτοκίνητο.

[2] Η συνιστώμενη πίεση για τα εργοστασιακά ελαστικά του αυτοκινήτου αναγράφεται σε μια πινακίδα στην κολόνα της πόρτας στην πλευρά του οδηγού.

13.4.5. Πίεση ελαστικών

Η σωστή πίεση των ελαστικών βοηθά να βελτιωθεί η ευστάθεια κατά την οδήγηση, να μειωθεί η κατανάλωση ενέργειας και να παραταθεί η διάρκεια ζωής του ελαστικού.

Με την πάροδο του χρόνου, η πίεση των ελαστικών μειώνεται. Η πίεση μεταβάλλεται επίσης ανάλογα με τις περιβαλλοντικές συνθήκες. Όλα αυτά είναι φυσιολογικά. Ωστόσο, αν οδηγείτε με λανθασμένη πίεση ελαστικών, τα ελαστικά ενδέχεται να υπερθερμανθούν και να υποστούν ζημιά. Η πίεση των ελαστικών επηρεάζει την άνεση κύλισης, τα επίπεδα θορύβου και τα χαρακτηριστικά οδικής συμπεριφοράς.

Κάντε το συνήθειά σας να ελέγχετε την πίεση των ελαστικών κάθε μήνα, καθώς και πριν από μεγαλύτερα ταξίδια. Φροντίζετε πάντα να χρησιμοποιείτε ένα αξιόπιστο μανόμετρο. Για να διατηρείτε τα ελαστικά σε καλή κατάσταση, χρησιμοποιείτε την προτεινόμενη πίεση ελαστικών για κρύα ελαστικά.

Προειδοποίηση

Αν η πίεση ελαστικών είναι πολύ υψηλή ή πολύ χαμηλή, τα ελαστικά μπορεί να υποστούν σοβαρή ζημιά. Τα ελαστικά μπορεί να εκραγούν όταν οδηγείτε και να χάσετε τον έλεγχο του αυτοκινήτου.

Υποδειξη

Η σωστή πίεση των ελαστικών θα σας βοηθήσει να αξιοποιήσετε την πλήρη ικανότητα φόρτωσης του αυτοκινήτου σας.

13.4.5.1. Ρύθμιση της πίεσης των ελαστικών

Η πίεση των ελαστικών πρέπει να ρυθμιστεί αν αλλάξετε ελαστικά ή αν σκοπεύετε να οδηγήσετε με ασυνήθιστα βαρύ φορτίο. Είναι φυσιολογικό η πίεση των ελαστικών να μειώνεται με την πάροδο του χρόνου. Συνιστάται να τη ρυθμίζετε στη σωστή πίεση για την εκάστοτε περίπτωση, καθώς έτσι διασφαλίζεται η ομοιόμορφη φθορά των ελαστικών και οι υψηλές επιδόσεις.

Το περιεχόμενο του παρόντος εγχειριδίου αντιπροσωπεύει την κατάσταση του εγχειριδίου χρήσης κατά τη στιγμή της εκτύπωσης και ενδέχεται να μην είναι απόλυτα έγκυρο σε μελλοντικές περιπτώσεις. Για περισσότερες πληροφορίες, ανατρέξτε στην πρώτη σελίδα για να δείτε ολόκληρη τη δήλωση αποποίησης ευθύνης.

Τα ελαστικά πρέπει να βρίσκονται σε θερμοκρασία περιβάλλοντος όταν ελέγχετε και ρυθμίζετε την πίεση. Σε αυτό αναφέρεται ο χαρακτηρισμός 'κρύα ελαστικά'. Ποτέ μην ξεφουσκώνετε ένα ελαστικό όταν είναι ζεστό. Όταν το ελαστικό κρυώσει, η εσωτερική πίεση του αέρα μειώνεται, με αποτέλεσμα στη συνέχεια να έχει ανεπαρκή πίεση ή να είναι εντελώς ξεφουσκωτό.

Τα ελαστικά μπορούν να ζεσταθούν πολύ γρήγορα και πρέπει να θεωρούνται ζεστά μόλις διανύσετε απόσταση πάνω από 1,5 km (1 mi) περίπου. Συνήθως χρειάζονται περίπου 3 ώρες για να κρυώσουν, μέχρι να φτάσουν ξανά σε θερμοκρασία περιβάλλοντος.

- 1 Αφαιρέστε το καπάκι της βαλβίδας του ελαστικού και, στη συνέχεια, πιέστε σταθερά το μανόμετρο του ελαστικού πάνω στη βαλβίδα.
- 2 Ελέγξτε το μανόμετρο για να δείτε ποια είναι η τρέχουσα πίεση των ελαστικών.
- 3 Αν η πίεση είναι χαμηλή, φουσκώστε το ελαστικό στη σωστή πίεση. Η συνιστώμενη πίεση για τα εργοστασιακά ελαστικά αναγράφεται στην κολόνα της πόρτας στην πλευρά του οδηγού.

Σημείωση

Προειδοποίηση συστήματος παρακολούθησης πίεσης ελαστικών

Οποιοσδήποτε ρυθμίσεις της πίεσης ελαστικών πρέπει να γίνονται όταν τα ελαστικά είναι κρύα. Ωστόσο, αν πρέπει να προσαρμόσετε την πίεση όταν τα ελαστικά είναι ζεστά, μπορεί να χρειαστεί να προσθέσετε έως και 20-40 kPa (2,9-5,8 PSI) στη συνιστώμενη πίεση ελαστικών. Με αυτό τον τρόπο θα σταματήσει να εμφανίζεται μια ενεργή προειδοποίηση χαμηλής πίεσης ελαστικών, αν υπάρχει.

- 4 Επανατοποθετήστε το καπάκι^[1] για να αποφευχθεί τυχόν ζημιά στη βαλβίδα.
- 5 Ελέγξτε το ελαστικό για να δείτε αν έχουν προσκολληθεί ξένες ύλες, όπως πρόκες ή άλλα αντικείμενα, που θα μπορούσαν να τρυπήσουν το ελαστικό.
- 6 Ελέγξτε τα πλευρικά τοιχώματα για τυχόν βαθουλώματα, κοψίματα, εξογκώματα ή άλλες ανωμαλίες.

Αν κατά λάθος φουσκώσετε υπερβολικά το ελαστικό, πιέστε τον μεταλλικό πείρο στο κέντρο της βαλβίδας για να διαφύγει αέρας. Στη συνέχεια, ελέγξτε ξανά την πίεση.

Σημείωση

Οι συνιστώμενες πιέσεις για τους εφεδρικούς τροχούς ενδέχεται να διαφέρουν από αυτές των εργοστασιακών ελαστικών. Χρησιμοποιείτε πάντα την πίεση που συνιστάται από τον κατασκευαστή του εφεδρικού τροχού.

Υποδειξη

Μπορείτε να χρησιμοποιήσετε τον συμπιεστή από το κιτ προσωρινής επισκευής ελαστικού, για να ελέγξετε και να ρυθμίσετε την πίεση των εργοστασιακών ελαστικών σας όταν χρειαστεί.

^[1] Χρησιμοποιείτε μόνο γνήσια καπάκια βαλβίδων της Volvo ή πλαστικά, διότι τα μεταλλικά καπάκια μπορεί να διαβρωθούν και να κολλήσουν στη βαλβίδα.

13.5. Ηλεκτρικό σύστημα και μπαταρίες αυτοκινήτου

Το αυτοκίνητό σας διαθέτει ένα εξαιρετικά εξειδικευμένο ηλεκτρικό σύστημα που παρέχει ηλεκτρική ενέργεια από και προς τις μπαταρίες. Υπάρχουν κυκλώματα υψηλής και χαμηλής τάσης για διαφορετικές ηλεκτρικές λειτουργίες.

Σε αυτό το τμήμα του εγχειριδίου υπάρχουν πληροφορίες για αρκετά από τα ηλεκτρικά εξαρτήματα του αυτοκινήτου σας. Συμπεριλαμβάνονται τα εξής:

- Μπαταρία έλξης
- Μπαταρία 12 V
- Ακροδέκτης τροφοδοσίας έκτακτης ανάγκης 12 V
- Ασφάλειες

Σημαντικό

Ακροδέκτης 12 V

Σε περίπτωση πλήρους απώλειας ισχύος, το αυτοκίνητο δεν μπορεί να ξεκλειδωθεί διότι οι κλειδαριές είναι ηλεκτρικές. Για να αποκτήσετε πρόσβαση στο αυτοκίνητο και να το φορτίσετε, το αυτοκίνητο μπορεί να τροφοδοτηθεί για σύντομο χρονικό διάστημα μέσω του εξωτερικά προσβάσιμου ακροδέκτη 12 V. Είναι προσβάσιμος αφαιρώντας ένα μικρό πάνελ κάτω από τον μπροστινό προφυλακτήρα, κοντά στον μπροστινό αριστερό τροχό.

Πριν από οποιαδήποτε χρήση του ακροδέκτη 12 V λάβετε υπόψη τα εξής:

- Η Volvo συνιστά ο ακροδέκτης 12 V να χρησιμοποιείται μόνο από τεχνικούς σέρβις για πρόσβαση στο αυτοκίνητο στο πλαίσιο της ανάκτησης από ακινητοποίηση.
- Χρησιμοποιείτε μόνο φορτιστή 12 V με μέγιστη ένταση ρεύματος φόρτισης κάτω από 30 A.
- Αν συνδέσετε οποιαδήποτε πηγή ισχύος, η οποία παρέχει ρεύμα έντασης πάνω από 30 A, η ασφάλεια του ακροδέκτη θα καεί, με αποτέλεσμα να αχρηστευτεί.
- Χρησιμοποιήστε τον ακροδέκτη 12 V μόνο για σύντομα χρονικά διαστήματα. Αυτός δεν προορίζεται να είναι τρόπος να τροφοδοτείται το αυτοκίνητο συνεχώς.

Υποδειξη

Φόρτιση του αυτοκινήτου

Για τις λειτουργίες και τον εξοπλισμό που αφορούν στη φόρτιση, όπως η υποδοχή φόρτισης και τα καλώδια, υπάρχει ειδική ενότητα.

Λειτουργίες ευκολίας

Οι λειτουργίες που σχετίζονται με την τροφοδοσία, όπως οι θύρες USB και η ασύρματη φόρτιση συσκευών, καλύπτονται σε άλλες ενότητες.

Προειδοποίηση

- Μη χειρίζεστε ή τροποποιείτε τα ηλεκτρικά στοιχεία του αυτοκινήτου. Να εκτελείτε μόνο ενέργειες που περιγράφονται με σαφήνεια στο εγχειρίδιο χρήσης.
- Τα στοιχεία υψηλής τάσης μπορεί να παράγουν ή να μεταφέρουν θανατηφόρα ρεύματα και ο χειρισμός τους πρέπει να γίνεται αποκλειστικά από εξουσιοδοτημένους τεχνικούς.
- Μην εκτελείτε επισκευές στο ηλεκτρικό σύστημα ή τα στοιχεία του αυτοκινήτου. Επικοινωνήστε με ένα εξουσιοδοτημένο συνεργείο της Volvo για οποιοδήποτε απαιτούμενες επισκευές ή σέρβις.

13.5.1. Μπαταρία 12 V

Η μπαταρία 12 V τροφοδοτεί όλα τα συστήματα στο αυτοκίνητό σας εκτός από το σύστημα ηλεκτροκίνησης.

Σέρβις και αντικατάσταση

Η μπαταρία 12 V δεν χρειάζεται συντήρηση.

Επικοινωνήστε με ένα εξουσιοδοτημένο συνεργείο της Volvo αν η μπαταρία 12 V χρειάζεται αντικατάσταση.

Σημαντικό

Ακροδέκτης 12 V

Σε περίπτωση πλήρους απώλειας ισχύος, το αυτοκίνητο δεν μπορεί να ξεκλειδωθεί διότι οι κλειδαριές είναι ηλεκτρικές. Για να αποκτήσετε πρόσβαση στο αυτοκίνητο και να το φορτίσετε, το αυτοκίνητο μπορεί να τροφοδοτηθεί για σύντομο χρονικό διάστημα μέσω του εξωτερικά προσβάσιμου ακροδέκτη 12 V. Είναι προσβάσιμος αφαιρώντας ένα μικρό πάνελ δίπλα στον θόλο του μπροστινού αριστερού τροχού.

Πριν από οποιαδήποτε χρήση του ακροδέκτη 12 V λάβετε υπόψη τα εξής:

- Η Volvo συνιστά ο ακροδέκτης 12 V να χρησιμοποιείται μόνο από τεχνικούς σέρβις για πρόσβαση στο αυτοκίνητο στο πλαίσιο της ανάκτησης από ακινητοποίηση.
- Χρησιμοποιείτε μόνο φορτιστή 12 V με μέγιστη ένταση ρεύματος φόρτισης κάτω από 30 A.
- Μη συνδέσετε άλλη μπαταρία 12 V στον ακροδέκτη.
- Αν συνδέσετε οποιαδήποτε πηγή ισχύος, η οποία παρέχει ρεύμα έντασης πάνω από 30 A, η ασφάλεια του ακροδέκτη θα καεί, με αποτέλεσμα να αχρηστευτεί.
- Χρησιμοποιήστε τον ακροδέκτη 12 V μόνο για σύντομα χρονικά διαστήματα. Αυτός δεν προορίζεται να είναι τρόπος να τροφοδοτείται το αυτοκίνητο συνεχώς.

Προδιαγραφές μπαταρίας 12 V

Τύπος μπαταρίας	H5 AGM
Τάση	12 V
Διαστάσεις (μήκος x πλάτος x ύψος)	242 x 175 x 190 mm (9,5 x 6,9 x 7,5 in)
Χωρητικότητα	60 Ah

Το περιεχόμενο του παρόντος εγχειριδίου αντιπροσωπεύει την κατάσταση του εγχειριδίου χρήσης κατά τη στιγμή της εκτύπωσης και ενδέχεται να μην είναι απόλυτα έγκυρο σε μελλοντικές περιπτώσεις. Για περισσότερες πληροφορίες, ανατρέξτε στην πρώτη σελίδα για να δείτε ολόκληρη τη δήλωση αποποίησης ευθύνης.

[1] CCA

13.5.1.1. Πινακίδες μπαταρίας

Οι μπαταρίες αυτοκινήτου χαμηλής τάσης φέρουν πινακίδες για τον ασφαλή χειρισμό.

Σύμβολα



Προφυλάξτε την μπαταρία από σπινθήρες και ακάλυπτη φλόγα.



Κίνδυνος έκρηξης.



Η μπαταρία περιέχει διαβρωτικό οξύ.



Χρησιμοποιείτε προστατευτικά γυαλιά.



Αποθηκεύετε την μπαταρία μακριά από παιδιά.

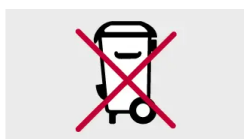

Η μπαταρία πρέπει να απορριφθεί σωστά για να ανακυκλωθεί.



Πραγματοποιείτε ανακύκλωση με τον ενδειγμένο τρόπο.



Περισσότερες πληροφορίες στο εγχειρίδιο χρήσης του αυτοκινήτου.

Σημείωση

Απεικονιζόμενες ετικέτες

Οι ετικέτες που βλέπετε σε αυτό το εγχειρίδιο αποτελούν γενική απεικόνιση των πινακίδων που βρίσκονται στο αυτοκίνητό σας. Το εγχειρίδιο περιέχει μόνο την τοποθεσία τους και το είδος πληροφοριών που παρουσιάζουν. Βρείτε την πραγματική ετικέτα για συγκεκριμένες πληροφορίες σχετικά με το αυτοκίνητό σας.

13.5.2. Ασφάλειες

Οι ηλεκτρικές ασφάλειες προστατεύουν διάφορα μέρη του ηλεκτρικού συστήματος του αυτοκινήτου, διακόπτοντας την παροχή ρεύματος αν το ρεύμα υπερβεί το όριο της ασφάλειας. Αν μια ασφάλεια καεί, πρέπει να αντικατασταθεί για να αποκατασταθεί η λειτουργία της.

Μια καμένη ασφάλεια μπορεί να αποτελεί ένδειξη υποκείμενης ηλεκτρικής βλάβης. Επικοινωνήστε με το τμήμα υποστήριξης πελατών της Volvo αν το αυτοκίνητό σας εμφανίζει ένδειξη ότι έχει καεί κάποια ασφάλεια.

Σημαντικό

- Αν μια ασφάλεια δεν αντικατασταθεί σωστά, μπορεί να προκληθεί σοβαρή βλάβη στο ηλεκτρικό σύστημα.
- Η ανταλλακτική ασφάλεια πρέπει να έχει τις σωστές προδιαγραφές, όπως ο τύπος και το αμπεράζ.
- Η Volvo συνιστά ένα εξουσιοδοτημένο συνεργείο της Volvo για την αντικατάσταση των ασφαλειών.

13.6. Ανύψωση του αυτοκινήτου

Μπορείτε να ανυψώνετε έναν τροχό τη φορά με έναν γρύλο. Να διαβάσετε οπωσδήποτε όλες τις οδηγίες πριν ανυψώσετε το αυτοκίνητο.

Σημαντικό

Συνιστώμενος ή παρεχόμενος εξοπλισμός

- Οι οδηγίες για την ανύψωση του αυτοκινήτου προϋποθέτουν χρήση ενός γρύλου που προτείνεται ή παρέχεται ^[1] από τη Volvo.
- Χρησιμοποιείτε μόνο εργαλεία και εξοπλισμό σχεδιασμένα για το μοντέλο αυτοκινήτου σας. Επικοινωνήστε με έναν εξουσιοδοτημένο διανομέα της Volvo για συστάσεις εργαλείων.
- Η Volvo συνιστά να απευθύνεστε σε ένα εξουσιοδοτημένο συνεργείο της Volvo για εργασίες που δεν περιγράφονται σε αυτό το εγχειρίδιο.
- Ένας φορητός γρύλος σχεδιασμένος για περιστασιακή και περιορισμένη χρήση είναι κατάλληλος μόνο για σύντομες και επείγουσες εργασίες, όπως η επισκευή ενός κλαταρισμένου ελαστικού. Για συχνή ή εκτεταμένη χρήση, συνιστάται γρύλος συνεργείου.
- Αнуψώνετε το αυτοκίνητο αποκλειστικά από τα σημεία στερέωσης του γρύλου.

Άλλος εξοπλισμός ανύψωσης

- Αν χρησιμοποιείτε εξοπλισμό ανύψωσης που δεν παρέχεται από τη Volvo ^[2], διαβάστε προσεκτικά τις οδηγίες του πριν την ανύψωση του αυτοκινήτου. Βεβαιωθείτε ότι ο εξοπλισμός είναι συμβατός με το αυτοκίνητο.
- Χρησιμοποιείτε πρόσθετο εξοπλισμό ασφαλείας, όπως τρίποδα και σφήνες τροχών, όπου χρειάζεται.
- Όταν χρησιμοποιείτε γρύλους συνεργείου ή άλλο ανυψωτικό εξοπλισμό σχεδιασμένο για συχνή και εκτεταμένη χρήση, θα πρέπει να χρησιμοποιείτε ξεχωριστούς χώρους ανύψωσης αντί για αυτούς που περιγράφονται σε αυτή την οδηγία.

Προειδοποίηση

Ασφάλεια γύρω από το αυτοκίνητο

- Αν αλλάζετε τροχό σε σημείο διερχόμενης κυκλοφορίας, βεβαιωθείτε ότι εσείς και το αυτοκίνητο είστε ευκρινώς ορατοί στους άλλους. Ανάψτε τα αλάρμ, τοποθετήστε προειδοποιητικό τρίγωνο σε ορατό αλλά ασφαλές σημείο και φορέστε ανακλαστικό γιλέκο.
- Υποδείξτε ένα ασφαλές σημείο στο οποίο μπορούν να περιμένουν οι επιβάτες, μακριά από το αυτοκίνητο και την κυκλοφορία.
- Είστε υπεύθυνοι για την ασφάλεια γύρω από το αυτοκίνητό σας όταν αυτό είναι ανυψωμένο. Μην επιτρέπετε σε άτομα να παραμένουν μέσα ή κοντά στο αυτοκίνητο.

Ανύψωση του αυτοκινήτου

- Μην εισέρχεστε ποτέ κάτω από το αυτοκίνητο ή μην αφήνετε οποιονδήποτε να τοποθετήσει οποιοδήποτε μέρος του σώματός του κάτω από το αυτοκίνητο, όταν είναι ανυψωμένο.
- Μην τοποθετείτε αντικείμενα ανάμεσα στο έδαφος και στον γρύλο, ούτε ανάμεσα στον γρύλο και το σημείο στερέωσης του γρύλου στο αυτοκίνητο.
- Μη χρησιμοποιείτε εξοπλισμό ανύψωσης που παρουσιάζει τυχόν σημάδια φθοράς.

Πριν την ανύψωση του αυτοκινήτου:

- Συγκεντρώστε τα εργαλεία και τα εξαρτήματα που απαιτούνται για την προγραμματισμένη εργασία σας.
- Βεβαιωθείτε ότι ο γρύλος είναι σε καλή κατάσταση και τα σπειρώματά του είναι κατάλληλα λιπασμένα και χωρίς βρομιά. Το περιεχόμενο του παρόντος εγχειρίδιου αντιπροσωπεύει την κατάσταση του εγχειρίδιου χρήσης κατά τη στιγμή της εκτύπωσης και ενδέχεται να μην είναι απόλυτα έγκυρο σε μελλοντικές περιπτώσεις. Για περισσότερες πληροφορίες, ανατρέξτε στην πρώτη σελίδα για να δείτε ολόκληρη τη δήλωση αποποίησης ευθύνης.

- 1 Ενεργοποιήστε το χειρόφρενο.
- 2 Ενεργοποιήστε τη λειτουργία γρύλου στις ρυθμίσεις.
- 3 Τοποθετήστε σφήνες τροχών για να μειωθεί ο κίνδυνος μετακίνησης του αυτοκινήτου ενώ είναι ανυψωμένο. Μεγάλες πέτρες ή κούτσουρα βοηθούν επίσης. Τοποθετήστε τα μπροστά και πίσω από κάθε τροχό που παραμένει στο έδαφος.
- 4 Εντοπίστε το προβλεπόμενο σημείο στερέωσης του γρύλου στην κάτω πλευρά του αυτοκινήτου.

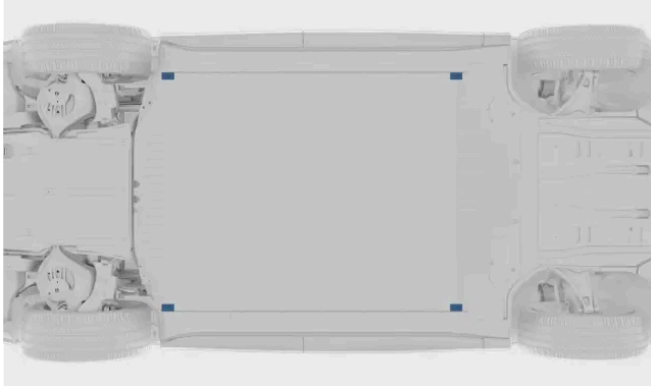

Υπάρχουν δύο σημεία στερέωσης του γρύλου σε κάθε πλευρά του αυτοκινήτου.

- 5 Τοποθετήστε τον γρύλο κάτω από το σημείο στερέωσης του γρύλου στο αυτοκίνητο. Η επιφάνεια στην οποία εδράζεται πρέπει να είναι σταθερή, μη ολισθηρή και επίπεδη. Τοποθετήστε τον γρύλο με τημανιβέλα στην αντίθετη πλευρά από το αυτοκίνητο.
- 6 Γυρίστε τημανιβέλα, μέχρι η κεφαλή να εισέλθει στην υποδοχή του γρύλου στο αυτοκίνητο. Βεβαιωθείτε ότι η το προεξέχον τμήμα της κεφαλής του γρύλου εφαρμόζει στην αυλάκωση της υποδοχής γρύλου στο αυτοκίνητο.

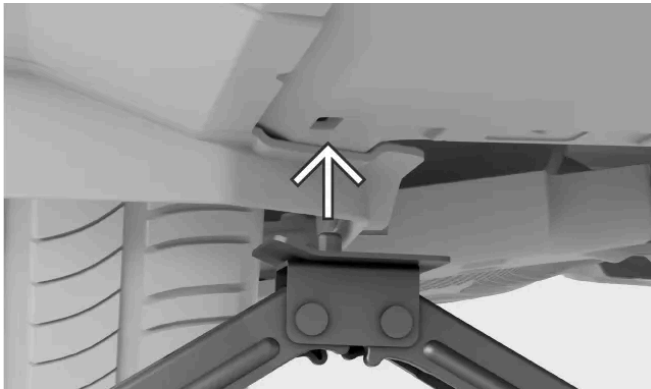

- 7 Πραγματοποιήστε μια τελική ευθυγράμμιση. Βεβαιωθείτε ότι:
 - ο γρύλος δεν γέρνει προς οποιαδήποτε κατεύθυνση
 - η βάση του γρύλου είναι κεντραρισμένη κάτω από το σημείο στερέωσης του γρύλου

- η κεφαλή του γρύλου έρχεται σωστά σε επαφή με το σημείο στερέωσης.



- 8** Ανυψώστε το αυτοκίνητο στο κατάλληλο ύψος. Μην το ανυψώνετε πέρα από το απαιτούμενο ύψος για την εκτέλεση της εργασίας.



Προειδοποίηση

Μην αφήνετε το αυτοκίνητο χωρίς επίβλεψη όταν είναι ανυψωμένο.

Χαμηλώστε προσεκτικά το αυτοκίνητο όταν ολοκληρώσετε την εργασία σας. Μην ξεχνάτε να δοκιμάσετε σημαντικές λειτουργίες του αυτοκινήτου που ενδέχεται να έχουν επηρεαστεί από την εργασία που εκτελέσατε.

Τοποθετήστε τον γρύλο στον αποθηκευτικό του χώρο.

Η λειτουργία γρύλου θα απενεργοποιηθεί μόλις αρχίσετε να οδηγείτε.

^[1] Ανάλογα με την αγορά, στο αυτοκίνητο μπορεί να συμπεριλαμβάνεται ένας γρύλος για περιστασιακή και περιορισμένη χρήση.

^[2] Όπως γρύλοι συνεργείου ή άλλος εξοπλισμός ανύψωσης σχεδιασμένος για συχνή και εκτεταμένη χρήση

13.6.1. Χώροι ανύψωσης στο συνεργείο

Μπορείτε να χρησιμοποιήσετε έναν γρύλο συνεργείου ή ανυψωτήρα σχεδιασμένο για συχνή και εκτεταμένη χρήση όταν ανασηκώνετε το αυτοκίνητο από το έδαφος. Ωστόσο, όταν κάνετε κάτι τέτοιο, πρέπει να βεβαιωθείτε ότι τοποθετείται στις ειδικές υποδοχές του αυτοκινήτου.

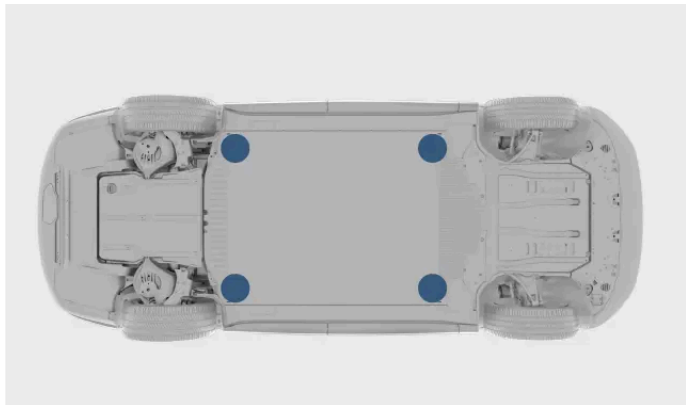

Υποδοχές ανύψωσης για εξοπλισμό συνεργείου.

Οι υποδοχές ανύψωσης που πρέπει να χρησιμοποιηθούν μαζί με τον εξοπλισμό του εργαστηρίου βρίσκονται στις εξωτερικές γωνίες της βάσης της μπαταρίας. Βρίσκονται ακριβώς πίσω από τις κανονικές υποδοχές ανύψωσης, κοντά στη ραβδωτή περιοχή.

! Σημαντικό

Είναι πολύ σημαντικό να τοποθετήσετε τον γρύλο συνεργείου στις υποδοχές ανύψωσης του αυτοκινήτου, διαφορετικά η μπαταρία μπορεί να υποστεί ζημιά.

Αν χρησιμοποιείτε γρύλο συνεργείου, βεβαιωθείτε ότι στην πλάκα του γρύλου υπάρχει λαστιχένιο προστατευτικό, για να προστατεύεται το αυτοκίνητο και για να διασφαλίζεται ότι το αυτοκίνητο παραμένει σταθερό.

i Σημείωση

Θυμηθείτε να ενεργοποιήσετε τη λειτουργία γρύλου πριν σηκώσετε το αυτοκίνητο από το έδαφος.

13.7. Σέρβις και επισκευές

Οι εργασίες σέρβις και συντήρησης που εκτελούνται σωστά είναι απαραίτητες προκειμένου το αυτοκίνητό σας να διατηρείται σε καλή κατάσταση λειτουργίας.

Το αυτοκίνητό σας καταγράφει το τελευταίο σέρβις και σας ενημερώνει όταν είναι ώρα να ορίσετε ένα νέο ραντεβού. Μπορεί να εκτελεί αυτοδιαγνωστικό έλεγχο για πολλούς τύπους βλαβών και να σας ειδοποιεί σε περίπτωση που πρέπει να προβείτε σε κάποια ενέργεια.

Αν παρατηρήσετε ότι απαιτείται σέρβις ή επισκευή που δεν ανιχνεύτηκε από το αυτοκίνητο, επικοινωνήστε με το τμήμα υποστήριξης πελατών της Volvo.

Η Volvo συνιστά ένα εξουσιοδοτημένο συνεργείο της Volvo για όλες τις ανάγκες σέρβις και επισκευής.

Το περιεχόμενο του παρόντος εγχειριδίου αντιπροσωπεύει την κατάσταση του εγχειριδίου χρήσης κατά τη στιγμή της εκτύπωσης και ενδέχεται να μην είναι απόλυτα έγκυρο σε μελλοντικές περιπτώσεις. Για περισσότερες πληροφορίες, ανατρέξτε στην πρώτη σελίδα για να δείτε ολόκληρη τη δήλωση αποποίησης ευθύνης.

Σημαντικό

Βλάβες και ειδοποιήσεις

Αν μια ειδοποίηση στο αυτοκίνητο αναφέρει ότι απαιτείται σέρβις, κλείστε ραντεβού για σέρβις το συντομότερο δυνατόν. Η προβολή κατάστασης του αυτοκινήτου στην κεντρική οθόνη περιέχει επίσης πληροφορίες σχετικά με τα προβλήματα που έχουν εντοπιστεί.

Προειδοποίηση

- Μη χειρίζεστε ή τροποποιείτε τα ηλεκτρικά στοιχεία του αυτοκινήτου. Να εκτελείτε μόνο ενέργειες που περιγράφονται με σαφήνεια στο εγχειρίδιο χρήσης.
- Τα στοιχεία υψηλής τάσης μπορεί να παράγουν ή να μεταφέρουν θανατηφόρα ρεύματα και ο χειρισμός τους πρέπει να γίνεται αποκλειστικά από εξουσιοδοτημένους τεχνικούς.
- Μην εκτελείτε επισκευές στο ηλεκτρικό σύστημα ή τα στοιχεία του αυτοκινήτου. Επικοινωνήστε με ένα εξουσιοδοτημένο συνεργείο της Volvo για οποιοσδήποτε απαιτούμενες επισκευές ή σέρβις.

Προτεινόμενο πρόγραμμα σέρβις της Volvo

Η Volvo συνιστά να αναθέτετε σε ένα εξουσιοδοτημένο συνεργείο της Volvo οποιοσδήποτε εργασίες σέρβις και συντήρησης. Τα συνεργεία της Volvo διαθέτουν το προσωπικό, τα ειδικά εργαλεία και τη βιβλιογραφία σέρβις που απαιτούνται για την παροχή σέρβις υψηλής ποιότητας. Το προτεινόμενο πρόγραμμα σέρβις της Volvo έχει αναπτυχθεί προκειμένου να παρέχει στο αυτοκίνητό σας μακρά διάρκεια λειτουργικής ζωής. Το σέρβις του αυτοκινήτου σας σύμφωνα με το εξατομικευμένο του πρόγραμμα σέρβις ενδέχεται να αποτελεί προϋπόθεση για την κάλυψη των εγγυήσεων της Volvo. Οι πληροφορίες σέρβις και εγγύησης του αυτοκινήτου σας ^[1] περιέχουν περισσότερες λεπτομέρειες σχετικά με τη συντήρηση, το σέρβις και όρους και προϋποθέσεις της εγγύησης.

^[1] Πληροφορίες σέρβις και εγγύησης είναι διαθέσιμες στο ξεχωριστό έγγραφο Σέρβις και Εγγύηση.

13.7.1. Κράτηση για σέρβις ή επισκευές

Το τμήμα υποστήριξης πελατών της Volvo αναλαμβάνει την κράτηση, όταν χρειάζεστε ραντεβού για σέρβις ή επισκευή. Τα εξουσιοδοτημένα συνεργεία της Volvo διαθέτουν ειδικά εκπαιδευμένο προσωπικό και εξοπλισμό για τη φροντίδα του αυτοκινήτου σας.

Το αυτοκίνητό σας σας ειδοποιεί, όταν έχει έρθει η ώρα για σέρβις.

- 1 Επικοινωνήστε με το τμήμα υποστήριξης πελατών της Volvo, για να κλείσετε ραντεβού. Θα σας ενημερώσει για το πλησιέστερο σημείο σέρβις.

Αν δεν μπορείτε να επικοινωνήσετε με το τμήμα υποστήριξης πελατών της Volvo και χρειάζεστε επείγοντως σέρβις ή επισκευή, επικοινωνήστε με μια εταιρεία οδικής βοήθειας που είναι διαθέσιμη στην περιοχή σας.

13.7.2. Θύρα διαγνωστικών στο αυτοκίνητο

Το αυτοκίνητό σας διαθέτει μια θύρα διαγνωστικών που επιτρέπει σε ένα συνεργείο να συνδεθεί στο αυτοκίνητο και να επικοινωνήσει με τα συστήματά του. Μη συνδέετε εξοπλισμό που δεν είναι εγκεκριμένος από τη Volvo.

Η θύρα διαγνωστικών είναι τύπου OBDII.

Η θύρα διαγνωστικών βρίσκεται στην κάτω πλευρά του ταμπλό, κοντά στον μοχλό απασφάλισης του καπό κινητήρα.

Ακατάλληλη χρήση της θύρας διαγνωστικών μπορεί να επηρεάσει αρνητικά τα συστήματα και το λογισμικό του αυτοκινήτου. Αυτό περιλαμβάνει σύνδεση μη εγκεκριμένου εξοπλισμού^[1] και εγκατάσταση λογισμικού ή εργαλείων διαγνωστικού ελέγχου.

Προειδοποίηση

Η Volvo δεν αποδέχεται καμία ευθύνη σε περίπτωση σύνδεσης μη εγκεκριμένου εξοπλισμού στην ενσωματωμένη θύρα διαγνωστικών. Επικοινωνήστε με ένα εξουσιοδοτημένο συνεργείο της Volvo για περισσότερες πληροφορίες.

^[1] Εξοπλισμός μη εγκεκριμένος από τη Volvo.

14. Ακίνητοποιημένο αυτοκίνητο και περισυλλογή

Αν δεν μπορείτε να οδηγήσετε το αυτοκίνητό σας, θεωρείται ακίνητοποιημένο. Μπορείτε να επικοινωνήσετε ανά πάσα στιγμή με ένα εξουσιοδοτημένο συνεργείο της Volvo, αν δεν μπορείτε να βρείτε μια λύση στο εγχειρίδιο ή αν δεν είστε σίγουροι πώς να προχωρήσετε.

Ανάλογα με τη φύση του προβλήματος, ενδέχεται να μπορείτε να το επιλύσετε μόνοι σας ή με βοήθεια από ένα εξουσιοδοτημένο συνεργείο της Volvo ή από άλλες υπηρεσίες. Σε αυτήν την ενότητα του εγχειριδίου καλύπτονται ορισμένα σενάρια και ο ασφαλής χειρισμός τους.

Σε μια κατάσταση όπου υπάρχουν τραυματισμοί ή κίνδυνος τραυματισμού, δώστε προτεραιότητα στην ασφάλεια και τις ιατρικές ανάγκες έναντι της περισυλλογής του αυτοκινήτου. Μη διστάσετε να επικοινωνήσετε με τις υπηρεσίες έκτακτης ανάγκης, αν είναι απαραίτητο.

Για τα παρακάτω σενάρια υπάρχουν ειδικές ενότητες στο εγχειρίδιο που μπορούν να σας βοηθήσουν να εντοπίσετε το υποκείμενο πρόβλημα και τα απαραίτητα βήματα για την αποκατάσταση του προβλήματος.

- Το αυτοκίνητο δεν λειτουργεί σωστά και το αυτοκίνητο δεν μπορεί να χρησιμοποιηθεί όπως προβλέπεται.
- Η μπαταρία είναι άδεια και το αυτοκίνητο δεν αποκρίνεται.
- Το αυτοκίνητο έχει υποστεί υλικές ζημιές. Η ζημιά μπορεί να καταστήσει το αυτοκίνητο ακατάλληλο για οδήγηση ή να προκαλέσει ακίνητοποίησή του. Ακόμη και επιφανειακές ζημιές πρέπει να αξιολογούνται, για να διασφαλίζεται ότι μπορείτε να χρησιμοποιήσετε το αυτοκίνητο με ασφάλεια.

14.1. Αυτοκίνητο που έχει υποστεί ζημιά

Αν το αυτοκίνητό σας έχει υποστεί ζημιά, είναι σημαντικό να προσδιοριστεί η έκταση και η σοβαρότητα της ζημιάς, για να καθοριστεί με ποιον τρόπο θα γίνει η μεταχείριση του αυτοκινήτου με ασφάλεια.

Σε περίπτωση ζημιάς, το αυτοκίνητό σας μπορεί να ακίνητοποιηθεί ή να μην είναι ασφαλές για οδήγηση.

Επικοινωνήστε με ένα εξουσιοδοτημένο συνεργείο της Volvo, αν το αυτοκίνητό σας έχει υποστεί ζημιά ή αν παρουσιάζει σημάδια ζημιάς που προκλήθηκε, ενώ ήταν σταθμευμένο. Αν λόγω της ζημιάς το αυτοκίνητο ακίνητοποιηθεί ή διαταραχθεί σοβαρά η απόδοσή του, είναι αναγκαίο να περισυλλεγεί το αυτοκίνητο από υπηρεσία οδικής βοήθειας και περισυλλογής.

Σημαντικό

Μικρή ζημιά

Το αυτοκίνητό σας μπορεί να πραγματοποιήσει αυτοδιαγνωστικό έλεγχο πολλών σφαλμάτων, αλλά δεν μπορεί να ανιχνεύσει όλους τους τύπους βλαβών ή να προβλέψει τις συνέπειές τους. Στην περίπτωση ήπιας πρόσκρουσης που προκαλεί επιφανειακή ζημιά, μπορεί να επηρεαστούν τα εξαρτήματα που βρίσκονται πίσω από το σημείο πρόσκρουσης, για παράδειγμα, η ευθυγράμμιση ενός αισθητήρα στάθμευσης πίσω από τον προφυλακτήρα. Επομένως, είναι σημαντικό να εξετάζονται οι φαινομενικά μικρές ή επιφανειακές ζημιές από εκπαιδευμένο τεχνικό, ώστε να διαπιστωθεί η πλήρης έκταση της ζημιάς.

Ζημιά με ακίνητοποίηση

Το περιεχόμενο του παρόντος εγχειριδίου αντιπροσωπεύει την κατάσταση του εγχειριδίου χρήσης κατά τη στιγμή της εκτύπωσης και ενδέχεται να μην είναι απόλυτα έγκυρο σε μελλοντικές περιπτώσεις. Για περισσότερες πληροφορίες, ανατρέξτε στην πρώτη σελίδα για να δείτε ολόκληρη τη δήλωση αποποίησης ευθύνης.

Υπάρχουν διάφοροι τύποι ζημιών που μπορεί να προκαλέσουν ακινητοποίηση του αυτοκινήτου. Περιλαμβάνουν μεταξύ άλλων τα εξής:

- Ζημιά λόγω σύγκρουσης
- Διάτρηση
- Ζημιά στο παρμπρίζ
- Ζημιά από νερό
- Μηχανική ζημιά

Ζημιά λόγω σύγκρουσης

Μετά από μια αρκετά σφοδρή σύγκρουση, το αυτοκίνητό σας εισέρχεται σε λειτουργία ασφαλείας και πρέπει να περισυλλεγεί.

Σημαντικό

Αν είναι εφικτό, μην προσπαθήσετε να οδηγήσετε ή να μετακινήσετε το αυτοκίνητο μετά από σφοδρή σύγκρουση. Αν το αυτοκίνητο αποτελεί μεγάλο κίνδυνο για την κυκλοφορία, μπορεί κατ' εξαίρεση να μετακινηθεί για μια μικρή απόσταση, ώστε να βρεθεί εκτός άμεσου κινδύνου, αν η κατάσταση του αυτοκινήτου το επιτρέπει.

Ζημιά από νερό

Η ζημιά από νερό μπορεί να προκαλέσει μόνιμη ζημιά στο αυτοκίνητό σας και να έχει σοβαρές επιπτώσεις στην καλή λειτουργία του.

Σημαντικό

Συχνά απλώς στεγνώνοντας το αυτοκίνητο ή αφήνοντάς το να στεγνώσει δεν θα επαρκεί για την αποκατάσταση σημαντικής ζημιών από νερό. Ένας καταρτισμένος τεχνικός θα πρέπει να εξετάσει οποιαδήποτε ζημιά από νερό, για να διαπιστώσει την πλήρη έκταση και τη σοβαρότητά της.

Μηχανική ζημιά

Ο καλύτερος τρόπος να αποφύγετε μηχανικές βλάβες είναι να τηρείτε την προβλεπόμενη χρήση και να κάνετε τακτικά συντήρηση στο αυτοκίνητό σας. Είναι σημαντικό να πραγματοποιείτε συνεχώς ελέγχους στο αυτοκίνητό σας.

14.2. Δυσλειτουργία

Όταν ένα εξάρτημα του αυτοκινήτου σας ή κάποιο από τα χαρακτηριστικά του δεν λειτουργεί όπως προβλέπεται, αυτό θεωρείται δυσλειτουργία.^[1] Ενδέχεται να μην είναι ασφαλής η χρήση του αυτοκινήτου σας, ανάλογα με τον τύπο της δυσλειτουργίας που αντιμετωπίζει το αυτοκίνητο.

Σημείωση

Ακίνητοποιημένο αυτοκίνητο

Πρέπει να έχετε υπόψη σας την ακίνητοποίηση του αυτοκινήτου, αν κάποια δυσλειτουργία δεν σας επιτρέπει να οδηγείτε με ασφάλεια.

Αυτοκίνητο που δεν αποκρίνεται

Υπάρχει μια ξεχωριστή ενότητα στο παρόν εγχειρίδιο για προβλήματα τροφοδοσίας.

Γενικές συμβουλές για δυσλειτουργίες

Αν μια λειτουργία δεν εκτελείται σωστά, δοκιμάστε τις παρακάτω ενέργειες:

- Διαβάστε όσα αναφέρει το εγχειρίδιο σχετικά με τη λειτουργία. Βεβαιωθείτε ότι γνωρίζετε τι απαιτείται προκειμένου να λειτουργεί σωστά. Η αιτία του προβλήματος ενδέχεται να είναι ότι δεν γνωρίζετε κάποιον περιορισμό μιας συγκεκριμένης λειτουργίας.
- Επανεκκινήστε όλες τις σχετικές συσκευές και συστήματα. Αυτό ισχύει για το ίδιο το αυτοκίνητο, μπορεί όμως να περιλαμβάνει το τηλέφωνό σας ή μια εφαρμογή.
- Αν υπάρχουν περισσότεροι από ένας τρόποι για να χρησιμοποιήσετε μια λειτουργία ή να εκτελέσετε μια εργασία, δοκιμάστε τις εναλλακτικές.

Σημείωση

Αλλαγές μετά τις ενημερώσεις λογισμικού

Οι ενημερώσεις λογισμικού μπορεί να προκαλέσουν αλλαγές στις λειτουργίες που επηρεάζουν τον τρόπο εκτέλεσής τους. Να διαβάσετε οπωσδήποτε τις πληροφορίες που παρέχονται με κάθε ενημέρωση, ώστε να κατανοήσετε γιατί το αυτοκίνητο ενδέχεται να συμπεριφέρεται διαφορετικά.

Πιθανά αίτια

Όταν μια λειτουργία δεν εκτελείται σύμφωνα με τα προβλεπόμενα, υπάρχουν διάφορα πιθανά αίτια:

- Οι ρυθμίσεις του αυτοκινήτου έχουν αλλάξει.
- Οι περιβαλλοντικές συνθήκες επηρεάζουν το αυτοκίνητο και τα συστήματά του.
- Οι παρεμβολές σήματος επηρεάζουν τη συνδεσιμότητα και τα ασύρματα συστήματα.
- Μια ασφάλεια έχει καεί και πρέπει να αντικατασταθεί.
- Σφάλμα λογισμικού.
- Μηχανική βλάβη.

Επικοινωνήστε με ένα εξουσιοδοτημένο συνεργείο της Volvo, αν χρειάζεται.

Αν δεν μπορείτε να επιλύσετε το πρόβλημα με τις πληροφορίες στο εγχειρίδιο, επικοινωνήστε με ένα εξουσιοδοτημένο συνεργείο της Volvo.

Καταγράψτε τι συνέβη τη στιγμή περίπου που παρουσιάστηκε το πρόβλημα. Αυτό μπορεί να βοηθήσει να εντοπίσετε την αιτία. Ένα βασικό συμβάν θα ήταν:

- Ζημιά στο αυτοκίνητο.
- Έκθεση σε ακραίες συνθήκες.
- Πρόσφατο σέρβις, συντήρηση ή αντικατάσταση ενός εξαρτήματος.
- Πρόσφατα ενημερωμένο λογισμικό.
- Οποιοσδήποτε άλλες βλάβες ή δυσλειτουργίες.

^[1] Σε ορισμένες περιπτώσεις, μια πιθανολογούμενη βλάβη ή αστοχία μπορεί αντιθέτως να αποτελεί προβλεπόμενο περιορισμό υπό τις τρέχουσες συνθήκες στο αυτοκίνητο.

14.3. Αυτοκίνητο χωρίς ηλεκτρική ενέργεια ή που δεν αποκρίνεται

Αν το αυτοκίνητό σας δεν αποκρίνεται ή φαίνεται να μην έχει ηλεκτρική ενέργεια, η αιτία μπορεί να είναι μια άδεια μπαταρία ή κάτι που επηρεάζει τα ηλεκτρικά συστήματά του.

Αν οι μπαταρίες του αυτοκινήτου έχουν εκφορτιστεί, το αυτοκίνητο δεν θα αποκρίνεται σε κάποιες ενέργειές σας. Αυτές περιλαμβάνουν την προσπάθεια ξεκλειδώματος ή εκκίνησής του.

Αν το αυτοκίνητο δεν αποκρίνεται λόγω χαμηλής ηλεκτρικής ισχύος, υπάρχουν πολλές επιλογές ανάκτησης ανάλογα με την κατάσταση.

Οι ακόλουθες καταστάσεις μπορούν να οδηγήσουν στην εκφόρτιση και των δύο μπαταριών στο αυτοκίνητο:

- Το αυτοκίνητο οδηγήθηκε μέχρι το επίπεδο ισχύος της μπαταρίας να μειωθεί στο 0% και στη συνέχεια δεν φορτίστηκε αμέσως.
- Το αυτοκίνητο παρέμεινε με χαμηλό επίπεδο ισχύος μπαταρίας. Αν δεν συνδεθεί στην πρίζα για φόρτιση, το επίπεδο ισχύος της μπαταρίας μειώνεται ακόμα περισσότερο, διότι το αυτοκίνητο χρησιμοποιεί μικρές ποσότητες ρεύματος ενώ είναι σταθμευμένο.
- Το αυτοκίνητο παραμένει χωρίς φόρτιση για μεγάλο χρονικό διάστημα, το οποίο επιτρέπει στο επίπεδο ισχύος μπαταρίας να μειωθεί.
- Οι χαμηλές θερμοκρασίες μειώνουν προσωρινά τη χωρητικότητα μπαταρίας κάτω από το απαιτούμενο επίπεδο, για να διατηρούν την παροχή ισχύος στο αυτοκίνητο.

Συνθήκες ή χρήσεις που αυξάνουν την κατανάλωση ενέργειας, με αποτέλεσμα το επίπεδο ισχύος της μπαταρίας να μειώνεται πιο γρήγορα από ό,τι αναμένεται:

- Χρήση ενεργοβόρων αξεσουάρ ή λειτουργιών του αυτοκινήτου.
- Υψηλές θερμοκρασίες που προκαλούν την ψύξη της μπαταρίας.

Ανάκτηση μετά από πλήρη εκφόρτιση της μπαταρίας έλξης

Αν έχει αποφορτιστεί μόνο η μπαταρία έλξης, τα συστήματα του αυτοκινήτου τροφοδοτούνται με ρεύμα αλλά το αυτοκίνητο δεν μπορεί να τεθεί σε λειτουργία ή να οδηγηθεί. Το αυτοκίνητο δείχνει ότι το επίπεδο ισχύος μπαταρίας είναι στο 0%. Σε αυτήν την κατάσταση, **το περιεχόμενο του παρόντος εγχειριδίου αντιπροσωπεύει την κατάσταση του εγχειριδίου χρήσης κατά τη στιγμή της εκτύπωσης και ενδέχεται να μην είναι απόλυτα έγκυρο σε μελλοντικές περιπτώσεις. Για περισσότερες πληροφορίες, ανατρέξτε στην πρώτη σελίδα για να δείτε ολόκληρη τη δήλωση αποποίησης ευθύνης.**

περίπτωση η μπαταρία 12 V μπορεί να τροφοδοτήσει τα συστήματα που είναι απαραίτητα για την έναρξη φόρτισης της μπαταρίας έλξης. Είναι σημαντικό η ενέργεια στην μπαταρία 12 V να διατηρείται, ώστε να μπορείτε να έχετε πρόσβαση στο αυτοκίνητο και να το φορτίσετε.

Διαδικασίες ανάκτησης αυτοκινήτου:

- Αν μπορείτε να φορτίσετε το αυτοκίνητό σας στο σημείο που είναι σταθμευμένο, κάντε το αμέσως.
- Αν το αυτοκίνητό σας δεν μπορεί να φορτιστεί επί τόπου, ζητήστε περισυλλογή του αυτοκινήτου και μεταφορά του σε πηγή φόρτισης. Εντωμεταξύ προσπαθήστε να διατηρήσετε την υπόλοιπη ισχύ στην μπαταρία 12 V. Αυτό είναι σημαντικό για την υγεία της μπαταρίας, αλλά και για να διατηρηθούν βασικές λειτουργίες που μπορείτε να χρησιμοποιήσετε σε περίπτωση έκτακτης ανάγκης.

Ανάκτηση μετά από ολική απώλεια ισχύος

Αν η μπαταρία 12 V εκφορτιστεί πλήρως, το αυτοκίνητο θα σταματήσει να αποκρίνεται εντελώς. Αυτό μπορεί να συμβεί αν κάτι εμποδίζει την μπαταρία έλξης να διατηρήσει φορτισμένη την μπαταρία 12 V, όπως αν αφήσετε την μπαταρία έλξης να αποφορτιστεί εντελώς και στη συνέχεια δεν φορτίσετε το αυτοκίνητο έγκαιρα. Αν και οι δύο μπαταρίες έχουν εκφορτιστεί πλήρως, το αυτοκίνητο σταματά να αποκρίνεται εντελώς και δεν μπορεί να φορτιστεί ως συνήθως.

Διαδικασίες ανάκτησης λειτουργίας:

- Απευθυνθείτε σε ένα εξουσιοδοτημένο συνεργείο της Volvo ή σε μια υπηρεσία περισυλλογής και οδικής βοήθειας.
- Αν υπάρχει πηγή φόρτισης στο σημείο που το αυτοκίνητο είναι ακινητοποιημένο, ενδέχεται να είναι εφικτό να τροφοδοτήσετε με ρεύμα το αυτοκίνητο προσωρινά με τη χρήση ειδικού εξωτερικού ακροδέκτη 12 V. Αυτό μπορεί να σας επιτρέψει να αρχίσετε τη φόρτιση.
- Αν το αυτοκίνητο δεν μπορεί να φορτιστεί επί τόπου, πρέπει να μεταφερθεί σε κάποιο σημείο με πηγή φόρτισης. Ένα εξουσιοδοτημένο συνεργείο της Volvo διαθέτει τον εξοπλισμό για να τροφοδοτήσει με ρεύμα το αυτοκίνητο και να το φορτίσει.

Σημαντικό

Ακροδέκτης 12 V

Σε περίπτωση πλήρους απώλειας ισχύος, το αυτοκίνητο δεν μπορεί να ξεκλειδωθεί διότι οι κλειδαριές είναι ηλεκτρικές. Για να αποκτήσετε πρόσβαση στο αυτοκίνητο και να το φορτίσετε, το αυτοκίνητο μπορεί να τροφοδοτηθεί για σύντομο χρονικό διάστημα μέσω του εξωτερικά προσβάσιμου ακροδέκτη 12 V. Είναι προσβάσιμος αφαιρώντας ένα μικρό πάνελ δίπλα στον θόλο του μπροστινού αριστερού τροχού.

Πριν από οποιαδήποτε χρήση του ακροδέκτη 12 V λάβετε υπόψη τα εξής:

- Η Volvo συνιστά ο ακροδέκτης 12 V να χρησιμοποιείται μόνο από τεχνικούς σέρβις για πρόσβαση στο αυτοκίνητο στο πλαίσιο της ανάκτησης από ακινητοποίηση.
- Χρησιμοποιείτε μόνο φορτιστή 12 V με μέγιστη ένταση ρεύματος φόρτισης κάτω από 30 A.
- Μη συνδέσετε άλλη μπαταρία 12 V στον ακροδέκτη.
- Αν συνδέσετε οποιαδήποτε πηγή ισχύος, η οποία παρέχει ρεύμα έντασης πάνω από 30 A, η ασφάλεια του ακροδέκτη θα καεί, με αποτέλεσμα να αχρηστευτεί.
- Χρησιμοποιήστε τον ακροδέκτη 12 V μόνο για σύντομα χρονικά διαστήματα. Δεν προορίζεται για συνεχή τροφοδοσία του αυτοκινήτου.

Άλλα σενάρια μη τροφοδοσίας

Το περιεχόμενο του παρόντος εγχειριδίου αντιπροσωπεύει την κατάσταση του εγχειριδίου χρήσης κατά τη στιγμή της εκτύπωσης και ενδέχεται να μην είναι απόλυτα έγκυρο σε μελλοντικές περιπτώσεις. Για περισσότερες πληροφορίες, ανατρέξτε στην πρώτη σελίδα για να δείτε ολόκληρη τη δήλωση αποποίησης ευθύνης.

Ενδέχεται να υπάρχουν περιπτώσεις, στις οποίες είστε σχεδόν σίγουροι ότι το επίπεδο ισχύος μπαταρίας δεν είναι χαμηλό. Σε αυτές τις περιπτώσεις, η απώλεια ισχύος αποτελεί ένδειξη ότι η μπαταρία 12 V δεν τροφοδοτείται από την μπαταρία έλξης ή δεν μπορεί να τροφοδοτήσει το αυτοκίνητο.

Πιθανά σενάρια που επηρεάζουν την παροχή ισχύος 12 V:

- Μια ασφάλεια έχει καεί και πρέπει να αντικατασταθεί.
- Η μπαταρία 12 V είναι ελαττωματική.
- Υπάρχει ηλεκτρική βλάβη, βλάβη στα μηχανικά μέρη ή σφάλμα λογισμικού που αποτρέπει την ενεργοποίηση του αυτοκινήτου.

Αν δεν μπορείτε να εντοπίσετε την αιτία του προβλήματος ή να το επιλύσετε ανατρέχοντας στο εγχειρίδιο, απευθυνθείτε σε ένα εξουσιοδοτημένο συνεργείο της Volvo.

14.4. Περισυλλογή

Για την περισυλλογή του αυτοκινήτου σας, τυπικά απαιτείται η μεταφορά του με όχημα περισυλλογής. Αυτό είναι αναγκαίο, αν το αυτοκίνητο είναι ακινητοποιημένο και οι λειτουργίες του δεν μπορούν να αποκατασταθούν επί τόπου.

Επικοινωνήστε με ένα εξουσιοδοτημένο συνεργείο της Volvo, αν χρειάζεστε περισυλλογή του αυτοκινήτου σας.^[1]

Η προτεινόμενη διαδικασία περισυλλογής εξαρτάται από τις συνθήκες και την κατάσταση του αυτοκινήτου. Αν το αυτοκίνητό σας δεν έχει υποστεί ζημιά και είναι φορτισμένο, η λειτουργία ρυμούλκησης μπορεί να ενεργοποιηθεί, για να τραβήξετε το αυτοκίνητο πάνω στην πλατφόρμα ενός γερανού. Αν το αυτοκίνητο έχει υποστεί ζημιά, θα πρέπει να ανυψωθεί, για να τοποθετηθεί πάνω στην πλατφόρμα του γερανού.

Σημαντικό

Τροχοί εκτός εδάφους

Ανεξάρτητα από την κατάσταση του, το αυτοκίνητο πρέπει να μεταφέρεται με όλους τους τροχούς να μην έρχονται σε επαφή με το έδαφος, όταν περισυλλεγεί. Η εξαναγκασμένη περιστροφή τροχών κατά τη μεταφορά μπορεί να προκαλέσει σοβαρή ζημιά στο αυτοκίνητο.

Κρατάτε απόσταση ασφαλείας

Μην επιτρέπετε σε κανέναν να στέκεται ακριβώς πίσω από το αυτοκίνητό σας, καθώς αυτό φορτώνεται στον γερανό.

^[1] Για ανάγκες επείγουσας περισυλλογής μπορείτε επίσης να επικοινωνήσετε απευθείας με μια υπηρεσία οδικής βοήθειας.

14.5. Λειτουργία ασφαλείας

Το περιεχόμενο του παρόντος εγχειριδίου αντιπροσωπεύει την κατάσταση του εγχειριδίου χρήσης κατά τη στιγμή της εκτύπωσης και ενδέχεται να μην είναι απόλυτα έγκυρο σε μελλοντικές περιπτώσεις. Για περισσότερες πληροφορίες, ανατρέξτε στην πρώτη σελίδα για να δείτε ολόκληρη τη δήλωση αποποίησης ευθύνης.

Αν το αυτοκίνητό σας ανιχνεύσει ζημιά που θέτει σε κίνδυνο την ασφάλεια, μπορεί να εισέλθει σε λειτουργία ασφαλείας.

Η λειτουργία ασφαλείας περιορίζει τις διαθέσιμες λειτουργίες, όταν το αυτοκίνητό σας έχει υποστεί ζημιά. Το αυτοκίνητο πρέπει να υποβληθεί σε αξιολόγηση ζημιών και επισκευές^[1], αν έχει ενεργοποιηθεί η λειτουργία ασφαλείας. Απευθυνθείτε σε ένα εξουσιοδοτημένο συνεργείο της Volvo, αν έχει ενεργοποιηθεί η λειτουργία ασφαλείας για οποιονδήποτε λόγο.

Οι οθόνες υποδεικνύουν με σαφήνεια πότε το αυτοκίνητο βρίσκεται σε λειτουργία ασφαλείας, αν παραμένουν σε λειτουργία.

Όταν είναι ενεργή η λειτουργία ασφαλείας, το αυτοκίνητο δεν μπορεί να οδηγηθεί. Ωστόσο, αν χρειαστεί να μετακινήσετε το αυτοκίνητο από ένα σημείο άμεσου κινδύνου, μπορείτε να τερματίσετε τη λειτουργία ασφαλείας μέσω της κεντρικής οθόνης. Η οδήγηση του αυτοκινήτου μετά την απενεργοποίηση της λειτουργίας ασφαλείας πρέπει να γίνεται με προσοχή και μόνο για πολύ μικρές αποστάσεις, για παράδειγμα στο πλάι στο δρόμο.

Σημείωση

Όταν τερματίζετε τη λειτουργία ασφαλείας, το αυτοκίνητο εκτελεί έναν έλεγχο ασφαλείας. Στη συνέχεια εμφανίζεται σχετική ένδειξη στην οθόνη του οδηγού. Αν ο έλεγχος είναι ανεπιτυχής, δεν μπορείτε να τερματίσετε τη λειτουργία ασφαλείας για να μετακινήσετε το αυτοκίνητο.

Προειδοποίηση

- Μη χρησιμοποιείτε και μην παραμένετε μέσα στο αυτοκίνητο, όταν είναι σε λειτουργία ασφαλείας. Μοναδική εξαίρεση αποτελεί η μετακίνηση του αυτοκινήτου σε μικρή απόσταση, αν αποτελεί άμεσο κίνδυνο για την κυκλοφορία.
- Μη ρυμουλκείτε το αυτοκίνητο χωρίς προηγουμένως να έχετε ενεργοποιήσει τη λειτουργία ρυμούλκησης. Αυτό γίνεται από την κεντρική οθόνη.
- Η επαναφορά της κατάστασης του αυτοκινήτου χωρίς αξιολόγηση ζημιάς και επισκευές μπορεί να οδηγήσει σε περαιτέρω ζημιά στο αυτοκίνητο και σωματική βλάβη.

^[1] Η Volvo συνιστά ένα εξουσιοδοτημένο συνεργείο της Volvo.

14.6. Ρυμούλκηση του αυτοκινήτου σας

Το αυτοκίνητό σας μπορεί να ρυμουλκηθεί για μικρές αποστάσεις, αν χρειαστεί. Για αυτό η λειτουργία ρυμούλκησης πρέπει πρώτα να ενεργοποιηθεί.

 **Σημαντικό**

Πριν από τη ρυμούλκηση του αυτοκινήτου σας

- Η λειτουργία ρυμούλκησης είναι προσβάσιμη μόνο αν το αυτοκίνητο τροφοδοτείται με ρεύμα. Αν το αυτοκίνητο δεν μπορεί να τεθεί σε λειτουργία, θα χρειαστεί να περισυλλεγεί από γερανό.
- Να διαβάσετε οπωσδήποτε όλες τις πληροφορίες σχετικά με τη ρυμούλκηση του αυτοκινήτου σας, προτού να ενεργοποιήσετε τη λειτουργία ρυμούλκησης.
- Θα πρέπει να ρυμουλκείτε το αυτοκίνητό σας μόνο για μικρές αποστάσεις, όπως μέχρι το έρεισμα του δρόμου ή πάνω σε γερανό. Αν το αυτοκίνητό σας ρυμουλκηθεί σε μεγαλύτερες αποστάσεις, μπορεί να προκληθεί ζημιά στο αυτοκίνητο λόγω λανθασμένης φόρτισης της μπαταρίας.

Για να ρυμουλκήσετε το αυτοκίνητό σας, πρέπει πρώτα να ενεργοποιήσετε τη λειτουργία ρυμούλκησης που περιλαμβάνει την τοποθέτηση του κρίκου ρυμούλκησης και του συρματόσχοινου του βαρούλκου. Βεβαιωθείτε ότι έχετε έτοιμο όλον τον απαραίτητο εξοπλισμό.

- 1 Ενεργοποιήστε τη λειτουργία ρυμούλκησης στην κεντρική οθόνη.
 - Εμφανίζεται η επιβεβαίωση ενεργοποίησης της λειτουργίας ρυμούλκησης.
- 2 Ρυμουλκήστε το αυτοκίνητό σας πάνω σε όχημα περισυλλογής ή σε ασφαλές σημείο, όπως στην άκρη του δρόμου.
- 3 Όταν το αυτοκίνητο βρίσκεται στη θέση που θέλετε, ενεργοποιήστε το χειρόφρενο.
 - Η λειτουργία ρυμούλκησης απενεργοποιείται.
- 4 Αν είναι αναγκαίο, αφαιρέστε τον κρίκο ρυμούλκησης και το συρματόσχοινο του βαρούλκου.

 **Σημαντικό**

Όποτε το αυτοκίνητο δεν μπορεί να οδηγηθεί, πρέπει πάντοτε να χρησιμοποιείται όχημα περισυλλογής για τη μεταφορά του. Η εξαναγκασμένη περιστροφή τροχών κατά τη μεταφορά μπορεί να προκαλέσει σοβαρή ζημιά στο αυτοκίνητό σας. Βεβαιωθείτε ότι το αυτοκίνητο μεταφέρεται μόνο από όχημα περισυλλογής, όπως αυτά με πλατφόρμα, ώστε οι τροχοί του αυτοκινήτου να μην ακουμπούν στο έδαφος, ενόσω μεταφέρεται.

15. Προδιαγραφές

Αυτές οι προδιαγραφές περιγράφουν το αυτοκίνητό σας με τεχνικούς όρους και αριθμούς. Ίσως χρειαστεί να βρείτε μερικές από αυτές τις πληροφορίες, όπως πότε να αγοράσετε νέα ελαστικά.

Αυτές οι πληροφορίες είναι καταναμεμημένες με τον παρακάτω τρόπο, μαζί με ενδεικτικό περιεχόμενο για να σας καθοδηγήσουν.

- Γενικά χαρακτηριστικά αυτοκινήτου - διαστάσεις, βάρη και ονομασίες τύπου.
- Προδιαγραφές ηλεκτρικού αυτοκινήτου - επιδόσεις, ηλεκτρομοτέρ, αυτονομία και κατανάλωση ηλεκτρικής ενέργειας.
- Προδιαγραφές τροχών και ελαστικών - εγκεκριμένες πιέσεις και διαστάσεις ελαστικών.
- Προδιαγραφές υγρών - υγρό φρένων και ψυκτικό υγρό κλιματισμού.
- Πιστοποιητικά και εγκρίσεις τύπου

15.1. Γενικά χαρακτηριστικά του αυτοκινήτου

Αυτά είναι τα βασικά στοιχεία για το αυτοκίνητό σας. Τα δεδομένα αυτά σας βοηθούν να προσδιορίσετε τη συγκεκριμένη ρύθμιση του αυτοκινήτου σας.

Μπορεί να χρειάζεται να γνωρίζετε αυτά τα στοιχεία για το αυτοκίνητό σας για πολλούς λόγους. Για παράδειγμα, για να μπορείτε να παραγγείλετε τα σωστά ανταλλακτικά ή αξεσουάρ.

15.2. Προδιαγραφές ηλεκτρικού αυτοκινήτου

Ανατρέξτε στις προδιαγραφές σχετικά με την ηλεκτροκίνηση του αυτοκινήτου σας.

Αυτές οι προδιαγραφές παρέχουν λεπτομέρειες σχετικά με τις δυνατότητες και τις πιστοποιήσεις του ηλεκτρικού σας αυτοκινήτου. Παραθέτουν επίσης στοιχεία για τα σχετικά καλώδια φόρτισης.

15.2.1. Επιδόσεις

Μπορείτε να βρείτε την τελική ταχύτητα και τον χρόνο επιτάχυνσης του αυτοκινήτου παρακάτω.

Twin Motor Performance

Τελική ταχύτητα	180 χλμ/ω (112 μαω)
Χρόνος επιτάχυνσης 0-100 χλμ/ω (0-60 μαω)	4.9 δευτερόλεπτα (4.7 δευτερόλεπτα)

Το περιεχόμενο του παρόντος εγχειριδίου αντιπροσωπεύει την κατάσταση του εγχειριδίου χρήσης κατά τη στιγμή της εκτύπωσης και ενδέχεται να μην είναι απόλυτα έγκυρο σε μελλοντικές περιπτώσεις. Για περισσότερες πληροφορίες, ανατρέξτε στην πρώτη σελίδα για να δείτε ολόκληρη τη δήλωση αποποίησης ευθύνης.

Σημείωση

Αν λείπουν δεδομένα, θα ενημερωθούν μελλοντικά.

15.2.2. Προδιαγραφές καλωδίου φόρτισης

Σε αυτές τις προδιαγραφές παρατίθενται λεπτομέρειες για τα καλώδια φόρτισης Mode 2. Μπορείτε να αγοράσετε καλώδια φόρτισης Mode 2 από το κατάστημα Volvo Extras.

Θερμοκρασία περιβάλλοντος -32 °C έως 50 °C (-25 °F έως 122 °F)

Ρελέ διαφυγής

Τα καλώδια φόρτισης Mode 2 διαθέτουν ενσωματωμένο ρελέ διαφυγής που προστατεύει το αυτοκίνητο και τον χρήστη από ηλεκτροπληξία που προκαλείται από βλάβες στο σύστημα.

Προειδοποίηση

Το ρελέ διαφυγής συμβάλλει στην προστασία του συστήματος φόρτισης του αυτοκινήτου, αλλά δεν διασφαλίζει ότι δεν πρόκειται να παρατηρηθεί ποτέ υπερφόρτωση.

Σημαντικό

Το ρελέ διαφυγής δεν προστατεύει την οικιακή πρίζα.

Παρακολούθηση θερμοκρασίας

Το καλώδιο Mode 2 είναι επίσης εξοπλισμένο με μια μονάδα ελέγχου, η οποία διαθέτει ενσωματωμένη λειτουργία παρακολούθησης υπερθέρμανσης. Αυτή η λειτουργία παρακολουθεί τη θερμοκρασία τόσο του καλωδίου όσο και της οικιακής πρίζας.

Σημαντικό

- Αποφύγετε την άμεση έκθεση της μονάδας ελέγχου και του σχετικού βύσματος στο φως του ήλιου. Διαφορετικά, η προστασία υπερθέρμανσης στο βύσμα σύνδεσης μπορεί να μειώσει ή να σταματήσει τη φόρτιση του αυτοκινήτου σας.
- Αν η φόρτιση διακοπεί ακούσια, τόσο το καλώδιο φόρτισης όσο και το σύστημα φόρτισης του αυτοκινήτου θα πρέπει να ελεγχθούν από έναν εκπαιδευμένο και εξειδικευμένο τεχνικό της Volvo. Η οικιακή πρίζα θα πρέπει επίσης να ελεγχθεί από επαγγελματία ηλεκτρολόγο.

15.2.3. Σήμανση υποδοχής φόρτισης και σύμβολα ταυτοποίησης

Το περιεχόμενο του παρόντος εγχειριδίου αντιπροσωπεύει την κατάσταση του εγχειριδίου χρήσης κατά τη στιγμή της εκτύπωσης και ενδέχεται να μην είναι απόλυτα έγκυρο σε μελλοντικές περιπτώσεις. Για περισσότερες πληροφορίες, ανατρέξτε στην πρώτη σελίδα για να δείτε ολόκληρη τη δήλωση αποποίησης ευθύνης.

Το αυτοκίνητό σας έχει μια ετικέτα με αναγνωριστικά που παρέχουν πληροφορίες σχετικά με τη συμβατότητα φόρτισης.

Ταυτοποίηση συμβατότητας φόρτισης

Μπορείτε να διαπιστώσετε αν το αυτοκίνητό σας είναι συμβατό με το σημείο φόρτισης κοιτάζοντας τη σήμανση ταυτοποίησης. Η σήμανση ακολουθεί το πρότυπο EN 17186. Η σήμανση ταυτοποίησης περιλαμβάνει ένα ή περισσότερα γράμματα. Αν κάποιο γράμμα στο σημείο φόρτισης συμφωνεί με κάποιο γράμμα στη σήμανση ταυτοποίησης του αυτοκινήτου σας, σημαίνει ότι είναι συμβατά.



Η σήμανση ταυτοποίησης βρίσκεται στο πορτάκι φόρτισης, στην εσωτερική πλευρά.

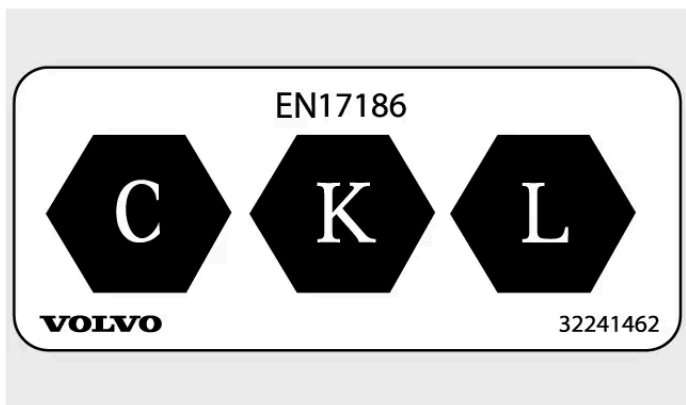

Σήμανση ταυτοποίησης συμβατότητας φόρτισης.

Τα τρία γράμματα στη σήμανση ταυτοποίησης επισημαίνουν τα είδη σημείων φόρτισης με τους οποίους είναι συμβατό το αυτοκίνητό σας. Το αυτοκίνητό σας έχει τρία γράμματα που προσδιορίζουν τη συμβατότητα. Λεπτομέρειες μπορείτε να βρείτε στο πρότυπο EN 17186.

Σήμανση ταυτοποίησης Τύπος φόρτισης

C	Φόρτιση AC ^[1] τύπος 2
K  L	Φόρτιση DC ^[2] (σμπ. συστήματος συνδυαστικής φόρτισης (CCS) Combo 2)

^[1] Εναλλασσόμενο ρεύμα

^[2] Συνεχές ρεύμα

15.3. Προδιαγραφές τροχών και ελαστικών

Εδώ μπορείτε να βρείτε συγκεκριμένα δεδομένα για τροχούς και ελαστικά για το αυτοκίνητό σας.

Σημείωση

Υπάρχουν περισσότερες συστάσεις για τους τροχούς και τα ελαστικά που είναι σημαντικό να γνωρίζετε.

15.3.1. Εγκεκριμένες διαστάσεις ζαντών και ελαστικών

Σε ορισμένες χώρες οι εγκεκριμένες διαστάσεις δεν αναγράφονται στην άδεια κυκλοφορίας του αυτοκινήτου. Ωστόσο, μπορείτε να βρείτε όλους τους εγκεκριμένους συνδυασμούς ζαντών και ελαστικών παρακάτω.

Μπροστά

Ελαστικό	Ζάντα τροχού
255/50 R20	8,5x20x40,5
265/45 R21	9x21x38,5
265/40 R22	9x22x38,5

Πίσω

Ελαστικό	Ζάντα τροχού
285/45 R20	9,5x20x39
295/40 R21	10x21x44,5
295/35 R22	10x22x44,5

Σημαντικό

Ποτέ μην εναλλάσσετε τους μπροστινούς με τους πίσω τροχούς.

15.3.2. Κατώτατος επιτρεπόμενος δείκτης φορτίου και δείκτης ταχύτητας ελαστικών

Όλα τα ελαστικά έχουν συγκεκριμένους περιορισμούς ταχύτητας και φορτίου. Τα ελαστικά πρέπει να φέρουν δείκτη ταχύτητας και δείκτη φορτίου που να αντιστοιχούν στη μέγιστη ταχύτητα του αυτοκινήτου σας ή να την υπερβαίνουν.

Οι προδιαγραφές των ελαστικών σας πρέπει να είναι τουλάχιστον ίσες ή μεγαλύτερες από:

Τον δείκτη ελάχιστου επιτρεπόμενου φορτίου (LI), μπροστά 106

Τον δείκτη ελάχιστου επιτρεπόμενου φορτίου (LI), πίσω 108

Το περιεχόμενο του παρόντος εγχειριδίου αντιπροσωπεύει την κατάσταση του εγχειριδίου χρήσης κατά τη στιγμή της εκτύπωσης και ενδέχεται να μην είναι απόλυτα έγκυρο σε μελλοντικές περιπτώσεις. Για περισσότερες πληροφορίες, ανατρέξτε στην πρώτη σελίδα για να δείτε ολόκληρη τη δήλωση αποποίησης ευθύνης.

 **Προειδοποίηση**

Αν χρησιμοποιείται ένα ελαστικό με δείκτη ταχύτητας πολύ χαμηλό, ενδέχεται να υπερθερμανθεί και να υποστεί ζημιά.

 **Σημείωση****Χειμερινά ελαστικά**

Τα χειμερινά ελαστικά ^[1] επιτρέπεται να έχουν χαμηλότερο δείκτη ταχύτητας από την τελική ταχύτητα του αυτοκινήτου σας. Ωστόσο, αν τα χειμερινά ελαστικά σας έχουν χαμηλότερο δείκτη ταχύτητας από την τελική ταχύτητα του αυτοκινήτου σας, δεν επιτρέπεται να οδηγήσετε με ταχύτητα μεγαλύτερη του δείκτη ταχύτητας των ελαστικών.

[1] Ελαστικά με καρφιά και χωρίς καρφιά.

15.4. Προδιαγραφές υγρών

Το αυτοκίνητό σας διαθέτει υγρά που βοηθούν στην εύρυθμη λειτουργία των διάφορων συστημάτων. Όταν έρθει η ώρα επαναπλήρωσης ή συντήρησης, μπορεί να χρειαστεί να γνωρίζετε συγκεκριμένα στοιχεία για τα υγρά.

Για ορισμένα υγρά συνιστάται αλλαγή ή πλήρωση από εξουσιοδοτημένο συνεργείο της Volvo. Ανατρέξτε σε αυτή την ενότητα για το υγρό για το οποίο χρειάζεστε πληροφορίες και, αν είναι απαραίτητο, επικοινωνήστε με ένα εξουσιοδοτημένο συνεργείο της Volvo, για να προγραμματίσετε ένα ραντεβού.

15.4.1. Προδιαγραφές υγρού φρένων

Το μέσο στο σύστημα φρένων του αυτοκινήτου σας ονομάζεται υγρό φρένων.

Προβλεπόμενη ποιότητα Γνήσιο υγρό φρένων Volvo ή ισοδύναμο υγρό φρένων που πληροί τις προδιαγραφές Dot 4, 5.1 και ISO 4925 κατηγορία 6.

 **Σημαντικό**

Συνιστάται η αλλαγή ή η πλήρωση του υγρού φρένων να γίνεται από εξουσιοδοτημένο συνεργείο της Volvo.

15.4.2. Προδιαγραφές συστήματος κλιματισμού

Το περιεχόμενο του παρόντος εγχειριδίου αντιπροσωπεύει την κατάσταση του εγχειριδίου χρήσης κατά τη στιγμή της εκτύπωσης και ενδέχεται να μην είναι απόλυτα έγκυρο σε μελλοντικές περιπτώσεις. Για περισσότερες πληροφορίες, ανατρέξτε στην πρώτη σελίδα για να δείτε ολόκληρη τη δήλωση αποποίησης ευθύνης.

Εδώ θα βρείτε τις πληροφορίες σχετικά με την ποσότητα του ψυκτικού και την προβλεπόμενη ποιότητα και ποσότητα για το λάδι του συμπιεστή.

Πινακίδα συστήματος κλιματισμού



Η πινακίδα με τις πληροφορίες για τα υγρά του συστήματος κλιματισμού βρίσκεται στην κάτω πλευρά του καπό κινητήρα.

Σε αυτήν την πινακίδα μπορείτε να βρείτε:

- Τύπος ψυκτικού (R1234yf)
- Ποσότητα ψυκτικού

Σύμβολα στην πινακίδα



Προσοχή



Η συντήρηση του συστήματος κλιματισμού του αυτοκινήτου πρέπει να πραγματοποιείται από έναν καταρτισμένο και πιστοποιημένο τεχνικό ^[1]



Εύφλεκτα ψυκτικά



Σύστημα κλιματισμού αυτοκινήτου ^[1]



Τύπος λιπαντικού

Λάδι συμπιεστή

Ποσότητα 150 ml (5.07 US fl oz) (5.28 UK fl oz)

Προβλεπόμενη ποιότητα POE V100

Σέρβις και επισκευή του συστήματος κλιματισμού



Προειδοποίηση

Σέρβις και επισκευή

Το σύστημα κλιματισμού περιέχει ψυκτικό υπό πίεση. Το σύστημα κλιματισμού πρέπει να συντηρείται και να επισκευάζεται μόνο από καταρτισμένους και πιστοποιημένους τεχνικούς, προκειμένου να διασφαλίζεται η ασφάλεια του συστήματος ^[2].

Η Volvo συνιστά εξουσιοδοτημένο συνεργείο της Volvo για οποιοσδήποτε ανάγκες επισκευής ή σέρβις.

! Σημαντικό

Επισκευή του εξατμιστή

Ο εξατμιστής του συστήματος κλιματισμού δεν πρέπει ποτέ να επισκευαστεί ή να αντικατασταθεί με μεταχειρισμένο εξατμιστή. Ο καινούργιος εξατμιστής πρέπει να είναι πιστοποιημένος και να φέρει σήμανση κατά SAE J2842.

[1] MAC

[2] Σύμφωνα με το πρότυπο SAE J2845 (Εκπαίδευση τεχνικών για την ασφαλή συντήρηση και τον περιορισμό των ψυκτικών μέσων που χρησιμοποιούνται σε σύστημα κλιματισμού αυτοκινήτων).

15.5. Πιστοποιητικά και εγκρίσεις τύπου

Αυτή η τεκμηρίωση δείχνει ότι το αυτοκίνητό σας πληροί συγκεκριμένα πρότυπα και προδιαγραφές.

Σύμφωνα με τον νόμο, τα εγχειρίδια χρήσης πρέπει να περιέχουν τεκμηρίωση συγκεκριμένων πιστοποιητικών και εγκρίσεων τύπου.

Για περισσότερες πληροφορίες, επικοινωνήστε με το τμήμα υποστήριξης πελατών της Volvo.

15.5.1. Λεπτομερείς πληροφορίες για τους κατασκευαστές παιδικών καθισμάτων ασφαλείας

Στον πίνακα παρατίθενται λεπτομερείς πληροφορίες των κατασκευαστών παιδικών καθισμάτων ασφαλείας σχετικά με τις θέσεις στο αυτοκίνητο που είναι κατάλληλες για διάφορα είδη παιδικών καθισμάτων ασφαλείας.

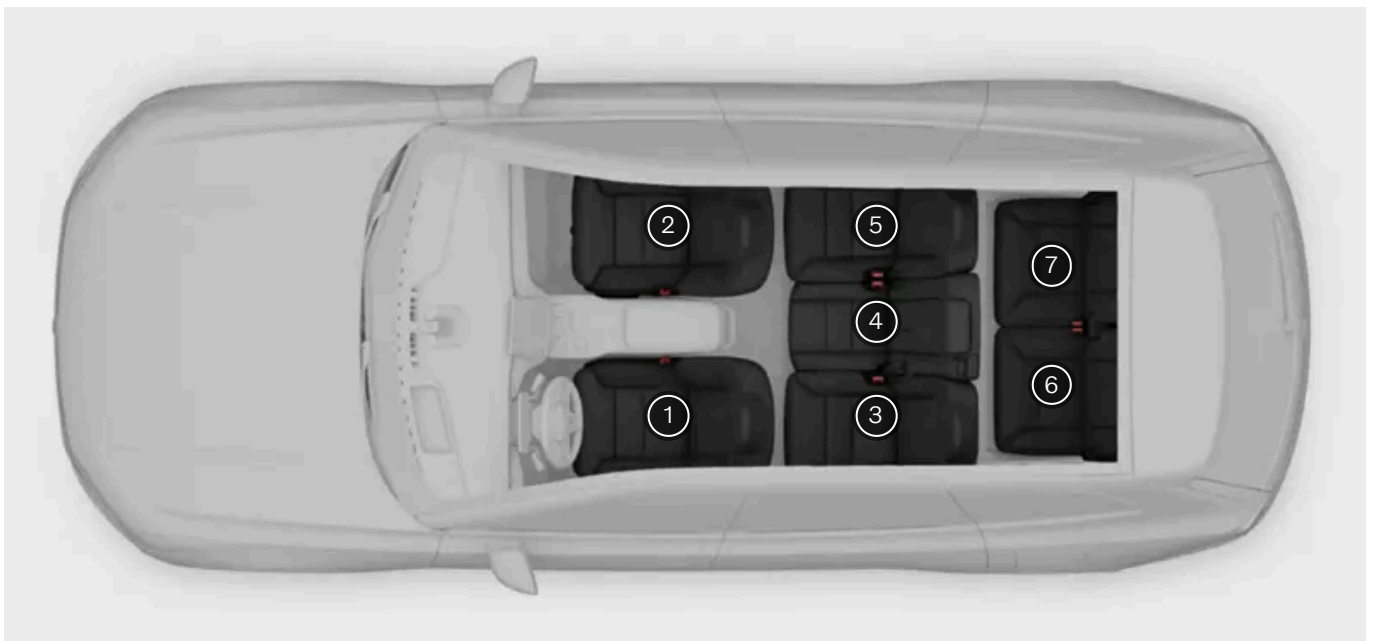

Το περιεχόμενο του παρόντος εγχειριδίου αντιπροσωπεύει την κατάσταση του εγχειριδίου χρήσης κατά τη στιγμή της εκτύπωσης και ενδέχεται να μην είναι απόλυτα έγκυρο σε μελλοντικές περιπτώσεις. Για περισσότερες πληροφορίες, ανατρέξτε στην πρώτη σελίδα για να δείτε ολόκληρη τη δήλωση αποποίησης ευθύνης.

Θέση καθίσματος ^[1]	1	2 (με απενεργοποιημένο αερόσακο, μόνο παιδικά καθίσματα ασφαλείας με φορά προς τα πίσω) ^[2]	2 (με ενεργοποιημένο αερόσακο, μόνο παιδικά καθίσματα ασφαλείας με φορά προς τα εμπρός) ^[2]	3	4	5	6	7
Θέση στο αυτοκίνητο κατάλληλη για παιδικά καθίσματα γενικής χρήσης που στερεώνονται με τη ζώνη ασφαλείας του αυτοκινήτου (Ναι/Όχι)	Όχι	Ναι ^[3]	Ναι ^[3]	Ναι	Ναι	Ναι	Ναι	Ναι
Θέση στο αυτοκίνητο για i-Size (Ναι/Όχι)	Όχι	Όχι	Όχι	Ναι	Όχι	Ναι	Όχι	Όχι
Θέση στο αυτοκίνητο, στερέωση στο πλάι (L1/L2/Όχι)	Όχι	Όχι	Όχι	Όχι	Όχι	Όχι	Όχι	Όχι
Το μεγαλύτερο κατάλληλο παιδικό κάθισμα με φορά προς τα πίσω (R1/R2/R3/Όχι)	Όχι	R3 ^{[4] [5] [6]}	Όχι	R3	Όχι	R3	Όχι	Όχι
Μεγαλύτερο κατάλληλο παιδικό κάθισμα με φορά προς τα εμπρός (F1/F2/F2x/F3/Όχι)	Όχι	Όχι	F3 ^{[4] [5] [6]}	F3	Όχι	F3	Όχι	Όχι
Μεγαλύτερο κατάλληλο βοηθητικό παιδικό κάθισμα (B2/B3/Όχι)	Όχι	Όχι	B3 ^[7]	B3 ^[7]	B3 ^[8]	B3 ^[7]	B3	B3

^[1] Σύμφωνα με την εικόνα

^[2] Η προέκταση της έδρας του καθίσματος πρέπει πάντα να βρίσκεται στη θέση σύμπτυξης όταν τοποθετείται παιδικό κάθισμα ασφαλείας.

^[3] Ρυθμίστε την πλάτη του καθίσματος σε πιο όρθια θέση, όταν είναι απαραίτητη.

^[4] Ισχύει για την τοποθέτηση παιδικών καθισμάτων ISOFIX εγκεκριμένων για το συγκεκριμένο αυτοκίνητο, αν το αυτοκίνητο διαθέτει το αξεσουάρ κονσόλας ISOFIX (η διαθεσιμότητα ενδέχεται να διαφέρει ανάλογα με την αγορά). Δεν υπάρχουν άνω σημεία πρόσδεσης διαθέσιμα για αυτό το κάθισμα.

^[5] Ρυθμίστε την πλάτη του καθίσματος έτσι, ώστε το προσκέφαλο του καθίσματος να μην έρχεται σε επαφή με το παιδικό κάθισμα ασφαλείας.

^[6] Μην τοποθετείτε τα πόδια στήριξης σε υπερυψωμένες ή ανομοιόμορφες επιφάνειες δαπέδου, υποπόδια ή άλλα αντικείμενα. Ρυθμίστε τη θέση του καθίσματος αν πρέπει να τα αποφύγετε.





^[7] Προσαρμόστε τον ρυθμιστή ύψους της ζώνης ασφαλείας στο ψηλότερο σημείο.

^[8] Ρυθμίστε το προσκέφαλο όταν χρειάζεται.

15.5.2. Εγκρίσεις τύπου εξωτερικού ραντάρ

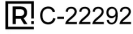
Μπορείτε να βρείτε την έγκριση τύπου εξωτερικού ραντάρ που αναζητάτε μεταξύ αυτών που παρατίθενται εδώ.

Μπροστινό κεντρικό ραντάρ

Περιοχή	Πινακίδες και σύμβολα	Προδιαγραφή
Αργεντινή		C-22292
Αυστραλία		
Λευκορωσία		Настоящим ADC Automotive Distance Control Systems GmbH, Peter-Dornier-Strasse 10, 88131 Lindau, Germany заявляет, что данный ARS5-B соответствует основным требованиям и другим соответствующим положениям Директ. С оригинальной декларацией соответствия можно ознакомиться по следующей ссылке http://continental.automotive-approvals.com/ диапазон частот 76–77 GHz ГГц Максимальная выходная мощность 33dBm RMS EIRP дБм (2.0 Вт)
Βραζιλία	 05273-18-02496	Este equipamento não tem direito à proteção contra interferência prejudicial e não pode causar interferência em sistemas devidamente autorizados.
Καναδάς		IC: 4135A-ARS5B This device complies with Industry Canada licence-exempt RSS standard(s). Operation is subject to the following two conditions: (1) This device may not cause harmful interference, and (2) This device must accept any interference received, including interference that may cause undesired operation. Le présent appareil est conforme aux CNR d'Industrie Canada applicables aux appareils radio exempts de licence. L'exploitation est autorisée aux deux conditions suivantes: (1) l'appareil ne doit pas produire de brouillage, et (2) l'utilisateur de l'appareil doit accepter tout brouillage radioélectrique subi, même si le brouillage est susceptible d'en compromettre le fonctionnement. Radiofrequency radiation exposure Information: This equipment complies with IC radiation exposure limits set forth for an uncontrolled environment. This equipment should be installed and operated with minimum distance of 20 cm between the radiator and your body. This transmitter must not be co-located or operating in conjunction with any other antenna or transmitter. Cet équipement est conforme aux limites d'exposition aux rayonnements IC établies pour un environnement non contrôlé. Cet équipement doit être installé et utilisé avec un minimum de 20 cm de distance entre la source de rayonnement et votre corps.



Περιοχή	Πινακίδες και σύμβολα	Προδιαγραφή
Kίνα		<p>汽车毫米波雷达 - 中国用户使用手册 一、汽车毫米波雷达使用及防干扰指南：1、安装在汽车上76-77GHz频率范围内的毫米波雷达已依据《汽车雷达无线电管理暂行规定》备案。用户不得擅自加装、改装毫米波雷达；2、汽车雷达是车辆辅助驾驶系统或辅助功能的一部分。请按照《用户使用手册》中的相关说明进行安全操作；3、如果汽车雷达或相关辅助驾驶系统受到外界干扰无法正常工作，应优先考虑驾驶员的个人判断，并做出正确选择；4、杜绝使用不符合国家相关规定的汽车雷达产品。请避免因不规范操作所导致的对其他无线电设备的干扰。二、射电天文台区域为了保护国家射电天文台不受其他无线电信号的干扰，装载汽车雷达的车辆不得驶入国家相关射电天文台的干扰保护距离内（见附件）。如射电天文台所在地相关部门另有规定，请遵照其规定。附件：中国相关射电天文台及与汽车雷达之间的干扰保护距离1、位于青海省海西蒙古族藏族自治州德令哈市蕃集乡泽令沟小野马滩的射电天文台，与汽车雷达之间的干扰保护距离为26公里。2、位于上海市松江区九江公路1703号、上海市松江区佘山镇以及北京密云区不老屯镇的射电天文台，与汽车雷达之间的干扰保护距离为3公里。3、位于新疆维吾尔自治区乌鲁木齐市乌鲁木齐县甘沟乡的射电天文台，与汽车雷达之间的干扰保护距离为5公里。4、位于新疆维吾尔自治区昌吉回族自治州奇台县石河子村的射电天文台，与汽车雷达之间的干扰保护距离为15公里。5、位于云南普洱市景东彝族自治县哀牢山自然保护区杜鹃湖的射电天文台，与汽车雷达之间的干扰保护距离为10公里。</p>
Ευρωπαϊκή Ένωση & ΕΖΕΣ	 <p>ADC Automotive Distance Control Systems GmbH Peter-Dornier-Strasse 10, 88131 Lindau, Germany</p>	<p>Απλουστευμένη Δήλωση Συμμόρφωσης ΕΕ.</p> <p>Αγγλικά Hereby, ADC Automotive Distance Control Systems GmbH declares that the radio equipment type ARS5-B is in compliance with Directive 2014/53/EU. The full text of the EU declaration of conformity is available at the following internet address: http://continental.automotive-approvals.com/ Frequency band(s) in which the radio equipment operates: 76–77 GHz Maximum radio-frequency power transmitted in the frequency band(s) in which the radio equipment operates: 2.0 W (33 dBm RMS EIRP)</p> <p>Βουλγαρικά С настоящото ADC Automotive Distance Control Systems GmbH декларира, че този тип радиосъоръжение ARS5-B е в съответствие с Директива 2014/53/ЕС. Цялостният текст на ЕС декларацията за съответствие може да се намери на следния интернет адрес: http://continental.automotive-approvals.com/ радиочестотната лента или ленти, в която или които работи радиосъоръжението: 76–77 GHz максималната радиочестотна мощност, излъчвана в радиочестотната лента или ленти, в която или които работи радиосъоръжението.: 2.0 W (33dBm RMS EIRP)</p> <p>Ισπανικά Por la presente, ADC Automotive Distance Control Systems GmbH declara que el tipo de equipo radioeléctrico ARS5-B es conforme con la Directiva 2014/53/UE. El texto completo de la declaración UE de conformidad está disponible en la dirección Internet siguiente: http://continental.automotive-approvals.com/ Banda o bandas de frecuencia en las que opera el equipo radioeléctrico: 76–77 GHz Potencia máxima de radiofrecuencia transmitida en la banda o bandas de frecuencia en las que opera el equipo radioeléctrico: 2.0 W (33dBm RMS EIRP)</p> <p>Τσέχικα Tímto ADC Automotive Distance Control Systems GmbH prohlašuje, že typ rádiového zařízení ARS5-B je v souladu se směrnicí 2014/53/EU. Úplné znění EU prohlášení o shodě je k dispozici na této internetové adrese: http://continental.automotive-approvals.com/ Kmitočtové pásmo (kmitočtová pásma), v němž (v nichž) rádiové zařízení pracuje: 76–77 GHz Maximální radiofrekvenční výkon vysílaný v kmitočtovém pásmu (v kmitočtových pásmech), v němž (v nichž) je rádiové zařízení provozováno: 2.0 W (33dBm RMS EIRP)</p> <p>Δανικά Hermed erklærer ADC Automotive Distance Control Systems GmbH, at radioudstyrstypen ARS5-B er i overensstemmelse med direktiv 2014/53/EU. EU-overensstemmelseserklæringens fulde tekst kan findes på følgende internetadresse: http://continental.automotive-approvals.com/ Frekvensbånd, som radioudstyret fungerer på: 76–77 GHz Maksimal radiofrekvenseffekt, der udsendes i de frekvensbånd, som radioudstyret fungerer på: 2.0 W (33dBm RMS EIRP)</p> <p>Γερμανικά Hiermit erklärt ADC Automotive Distance Control Systems GmbH, dass der Funkanlagentyp ARS5-B der Richtlinie 2014/53/EU entspricht. Der vollständige Text der EU-Konformitätserklärung ist unter der folgenden Internetadresse verfügbar: http://continental.automotive-approvals.com/ Das Frequenzband oder die Frequenzbänder, in dem bzw. denen die Funkanlage betrieben wird: 76–77 GHz Die in dem Frequenzband oder den Frequenzbändern, in dem bzw. denen die Funkanlage betrieben wird, abgestrahlte maximale Sendeleistung: 2.0 W (33dBm RMS EIRP)</p> <p>Εσθονικά Käesolevaga deklareerib ADC Automotive Distance Control Systems GmbH, et käesolev raadioseadme tüüp ARS5-B vastab direktiivi 2014/53/EL nõuetele. ELi vastavusdeklaratsiooni täielik tekst on kättesaadav järgmisel internetiaadressil: http://continental.automotive-approvals.com/ Sagedusriba(d), mille raadioseade töötab: 76–77 GHz Raadioseadme töösagedus(t)el edastatav maksimaalne saatevõimsus: 2.0 W (33dBm RMS EIRP)</p> <p>Ελληνικά Με την παρούσα ο/η ADC Automotive Distance Control Systems GmbH, δηλώνει ότι ο ραδιοεξοπλισμός ARS5-B πληροί την οδηγία 2014/53/ΕΕ. Το πλήρες κείμενο της δήλωσης συμμόρφωσης ΕΕ διατίθεται στην ακόλουθη ιστοσελίδα στο διαδίκτυο: http://continental.automotive-approvals.com/ Οι ζώνες συχνότητων στις οποίες λειτουργεί ο ραδιοεξοπλισμός: 76–77 GHz</p>











Το περιεχόμενο του παρόντος εγχειριδίου αντιπροσωπεύει την κατάσταση του εγχειριδίου χρήσης κατά τη στιγμή της εκτύπωσης και ενδέχεται να μην είναι απόλυτα έγκυρο σε μελλοντικές περιπτώσεις. Για περισσότερες πληροφορίες, ανατρέξτε στην πρώτη σελίδα για να δείτε ολόκληρη τη δήλωση αποποίησης ευθύνης.

Περιοχή	Πινακίδες και σύμβολα	Προδιαγραφή
		<p>η μέγιστη ραδιοηλεκτρική ισχύς στις ζώνες συχνοτήτων στις οποίες λειτουργεί ο ραδιοεξοπλισμός: 2.0 W (33dBm RMS EIRP)</p> <p>Γαλλικά</p> <p>Le soussigné, ADC Automotive Distance Control Systems GmbH, déclare que l'équipement radioélectrique du type ARS5-B est conforme à la directive 2014/53/UE. Le texte complet de la déclaration UE de conformité est disponible à l'adresse internet suivante : http://continental.automotive-approvals.com/</p> <p>Bandes de fréquences utilisées par l'équipement radioélectrique : 76–77 GHz</p> <p>Puissance de radiofréquence maximale transmise sur les bandes de fréquences utilisées par l'équipement radioélectrique : 2.0 W (33dBm RMS EIRP)</p> <p>Κροατικά</p> <p>ADC Automotive Distance Control Systems GmbH ovime izjavljuje da je radijska oprema tipa ARS5-B u skladu s Direktivom 2014/53/EU. Cjeloviti tekst EU izjave o sukladnosti dostupan je na sljedećoj internetskoj adresi: http://continental.automotive-approvals.com/</p> <p>Frekvencijski pojas (frekvencijski pojasi) u kojem (kojima) radijska oprema radi: 76–77 GHz</p> <p>Najveća radiofrekvencijska snaga koja se prenosi u frekvencijskom pojasu (frekvencijskim pojasi) u kojem (kojima) radijska oprema radi: 2.0 W (33dBm RMS EIRP)</p> <p>Ιταλικά</p> <p>Il fabbricante, ADC Automotive Distance Control Systems GmbH, dichiara che il tipo di apparecchiatura radio ARS5-B è conforme alla direttiva 2014/53/UE. Il testo completo della dichiarazione di conformità UE è disponibile al seguente indirizzo Internet: http://continental.automotive-approvals.com/</p> <p>Bande di frequenza di funzionamento dell'apparecchiatura radio: 76–77 GHz</p> <p>Massima potenza a radiofrequenza trasmessa nelle bande di frequenza in cui opera l'apparecchiatura radio: 2.0 W (33dBm RMS EIRP)</p> <p>Λετονικά</p> <p>Ar šo ADC Automotive Distance Control Systems GmbH deklarē, ka radioiekārta ARS5-B atbilst Direktīvai 2014/53/ES. Pilns ES atbilstības deklarācijas teksts ir pieejams šādā interneta vietnē: http://continental.automotive-approvals.com/</p> <p>Frekvenču joslu(-as), kurā(-ās) radioiekārtas darbojas: 76–77 GHz</p> <p>Frekvenču joslā(-ās), kurā(-ās) darbojas radioiekārtas, maksimālo pārraidītā signāla jaudu: 2.0 W (33dBm RMS EIRP)</p> <p>Λιθουανικά</p> <p>Aš, ADC Automotive Distance Control Systems GmbH, patvirtinu, kad radijo įrenginių tipas ARS5-B atitinka Direktyvą 2014/53/ES. Visas ES atitikties deklaracijos tekstas prieinamas šiuo interneto adresu: http://continental.automotive-approvals.com/</p> <p>Dažnių juosta (-os), kurioje (-iose) veikia radijo įrenginiai: 76–77 GHz</p> <p>Didžiausia radijo dažnių galia, perduodama toje (tose) dažnių juostoje (-ose), kurioje (-iose) veikia radijo įrenginiai: 2.0 W (33dBm RMS EIRP)</p> <p>Ουγγρικά</p> <p>ADC Automotive Distance Control Systems GmbH igazolja, hogy a ARS5-B típusú rádióberendezés megfelel a 2014/53/EU irányelvnek. Az EU-megfelelőségi nyilatkozat teljes szövege elérhető a következő internetes címen: http://continental.automotive-approvals.com/</p> <p>Az(ok) a frekvenciasáv(ok), amely(ek)en a rádióberendezés működik: 76–77 GHz</p> <p>Az abban a frekvenciasávban vagy azokban a frekvenciasávokban továbbított maximális jelerősség, amely(ek)ben a rádióberendezés üzemel: 2.0 W (33dBm RMS EIRP)</p> <p>Μαλτέζικα</p> <p>B'dan, ADC Automotive Distance Control Systems GmbH, niddikjara li dan it-tip ta' tagħmir tar-radju ARS5-B huwa konformi mad-Direttiva 2014/53/UE. It-test kollu tad-dikjarazzjoni ta' konformità tal-UE huwa disponibbli f'dan l-indirizz tal-Internet li ġej: http://continental.automotive-approvals.com/</p> <p>Il-medda/meded tal-frekwenza li jaħdem fihom it-tagħmir tar-radju: 76–77 GHz</p> <p>Il-potenza massima tal-frekwenza tar-radju trażmessa fil-medda/meded tal-frekwenza li jaħdem fihom it-tagħmir tar-radju: 2.0 W (33dBm RMS EIRP)</p> <p>Ολλανδικά</p> <p>Hierbij verklaar ik, ADC Automotive Distance Control Systems GmbH, dat het type radioapparatuur ARS5-B conform is met Richtlijn 2014/53/EU. De volledige tekst van de EU-conformiteitsverklaring kan worden geraadpleegd op het volgende internetadres: http://continental.automotive-approvals.com/</p> <p>Frequentieband(en) waarin de radioapparatuur functioneert: 76–77 GHz</p> <p>Maximaal radiofrequent vermogen uitgezonden in de frequentieband(en) waarin de radioapparatuur functioneert: 2.0 W (33dBm RMS EIRP)</p> <p>Πολωνικά</p> <p>ADC Automotive Distance Control Systems GmbH niniejszym oświadczam, że typ urządzenia radiowego ARS5-B jest zgodny z dyrektywą 2014/53/UE. Pełny tekst deklaracji zgodności UE jest dostępny pod następującym adresem internetowym: http://continental.automotive-approvals.com/</p> <p>Zakres(-ów) częstotliwości, w którym (których) pracuje urządzenie radiowe: 76–77 GHz</p> <p>Maksymalnej mocy częstotliwości radiowej emitowanej w zakresie(-ach) częstotliwości, w którym (których) pracuje urządzenie radiowe: 2.0 W (33dBm RMS EIRP)</p> <p>Πορτογαλικά</p> <p>O(a) abaixo assinado(a) ADC Automotive Distance Control Systems GmbH declara que o presente tipo de equipamento de rádio ARS5-B está em conformidade com a Diretiva 2014/53/UE. O texto integral da declaração de conformidade está disponível no seguinte endereço de Internet: http://continental.automotive-approvals.com/</p> <p>A(s) banda(s) de frequências em que o equipamento de rádio funciona: 76–77 GHz</p>



Το περιεχόμενο του παρόντος εγχειριδίου αντιπροσωπεύει την κατάσταση του εγχειριδίου χρήσης κατά τη στιγμή της εκτύπωσης και ενδέχεται να μην είναι απόλυτα έγκυρο σε μελλοντικές περιπτώσεις. Για περισσότερες πληροφορίες, ανατρέξτε στην πρώτη σελίδα για να δείτε ολόκληρη τη δήλωση αποποίησης ευθύνης.

Περιοχή	Πινακίδες και σύμβολα	Προδιαγραφή
		<p>A potência máxima de radiofrequências transmitida na(s) banda(s) de frequências em que o equipamento de rádio funciona: 2.0 W (33dBm RMS EIRP)</p> <p>Ρουμανικά</p> <p>Prin prezenta, ADC Automotive Distance Control Systems GmbH declară că tipul de echipamente radio ARS5-B este în conformitate cu Directiva 2014/53/UE. Textul integral al declarației UE de conformitate este disponibil la următoarea adresă internet: http://continental.automotive-approvals.com/</p> <p>Banda (benzile) de frecvențe în care funcționează echipamentul radio: 76–77 GHz</p> <p>Puterea maximă de radiofrecvență transmisă în banda (benzile) de frecvențe în care funcționează echipamentul radio: 2.0 W (33dBm RMS EIRP)</p> <p>Σλοβακικά</p> <p>ADC Automotive Distance Control Systems GmbH týmto vyhlasuje, že rádiové zariadenie typu ARS5-B je v súlade so smernicou 2014/53/EÚ. Úplné EÚ vyhlásenie o zhode je k dispozícii na tejto internetovej adrese: http://continental.automotive-approvals.com/</p> <p>Frekvenčné pásmo resp. pásma, v ktorých rádiové zariadenie pracuje: 76–77 GHz</p> <p>Maximálny vysokofrekvenčný výkon prenášaný vo frekvenčnom pásme, resp. pásmach, v ktorých rádiové zariadenie pracuje: 2.0 W (33dBm RMS EIRP)</p> <p>Σλοβενικά</p> <p>ADC Automotive Distance Control Systems GmbH potrjuje, da je tip radijske opreme ARS5-B skladen z Direktivo 2014/53/EU. Celotno besedilo izjave EU o skladnosti je na voljo na naslednjem spletnem naslovu: http://continental.automotive-approvals.com/</p> <p>Frekvenčni pas ali pasovi, na katerih deluje radijska oprema: 76–77 GHz</p> <p>Največja energija za radijsko frekvenco, preneseno po frekvenčnem pasu ali pasovih, na katerih radijska oprema deluje: 2.0 W (33dBm RMS EIRP)</p> <p>Φινλανδικά</p> <p>ADC Automotive Distance Control Systems GmbH vakuuttaa, että radiolaitetyypin ARS5-B on direktiivin 2014/53/EU mukainen. EU-vaatimustenmukaisuusvakuutuksen täysimittainen teksti on saatavilla seuraavassa internetosoitteessa: http://continental.automotive-approvals.com/</p> <p>Radiotaajuudet, joilla radiolaitte toimii: 76–77 GHz</p> <p>Suurin mahdollinen lähetysteho radiotaajuuksilla, joilla radiolaitte toimii: 2.0 W (33dBm RMS EIRP)</p> <p>Σουηδικά</p> <p>Härmed försäkrar ADC Automotive Distance Control Systems GmbH att denna typ av radioutrustning ARS5-B överensstämmer med direktiv 2014/53/EU. Den fullständiga texten till EU-försäkran om överensstämmelse finns på följande webbadress: http://continental.automotive-approvals.com/</p> <p>Det eller de frekvensband där radioutrustningen arbetar: 76–77 GHz</p> <p>Den maximala radiofrekvenseffekt som överförs inom det eller de frekvensband där radioutrustningen arbetar: 2.0 W (33dBm RMS EIRP)</p> <p>Χώρες ΕΖΕΣ</p> <p>Ισλανδικά</p> <p>Hér með lýsir ADC Automotive Distance Control Systems GmbH því yfir, að fjarskiptabúnaðurinn að gerð ARS5-B er í samræmi við tilskipun 2014/53/ ESB. Textinn í fullri lengd um Samræmisyfirlýsingu ESB er aðgengilegur á eftirfarandi veffangi: http://continental.automotive-approvals.com/</p> <p>Bandbreidd(ir), sem fjarskiptabúnaðurinn starfar í: 76–77 GHz</p> <p>Hámarks fjarskiptatiðni sendistyrkleika í bandbreiddinni/bandbreiddunum sem fjarskiptabúnaðurinn starfar í: 2.0 W (33dBm RMS EIRP)</p> <p>Συμφωνία τελωνειακής ένωσης μεταξύ ΕΕ και Τουρκίας</p> <p>Τουρκικά</p> <p>İşbu belge ile, ADC Automotive Distance Control Systems GmbH şirketi ARS5-B tipi radyo ekipmanının 2014/53/AB sayılı direktife uygun olduğunu beyan eder. AB uygunluk beyanının tam metni aşağıdaki İnternet adresinde mevcuttur: http://continental.automotive-approvals.com/</p> <p>Radyo cihazının çalıştığı frekans bandı/bantları: 76–77 GHz</p> <p>Radyo ekipmanının çalıştığı frekans bandında/bantlarında iletilen maksimum radyo frekansı gücü: 2.0 W (33dBm RMS EIRP)</p>
Γκάνα		AR2-0M-GE2-114
Ινδονησία	<p>Για προϊόντα που κατασκευάζονται στην Κίνα:</p> 	



Περιοχή	Πινακίδες και σύμβολα	Προδιαγραφή
Ισραήλ		הל איסור לבצע פעולות במכשיר שיש בהן כדי לשנות את תכונותיו האלחוטיות של המכשיר, ובכלל זה שינויי תוכנה, החלפת אנטנה מקורית או הוספת אפשרות לחיבור לאנטנה חיצונית, בלא קבלת אישור משרד התקשורת, בשל החשש להפרעות אלחוטיות.
Ιαπωνία		R 202-LSG051
Μαλαισία	 MCMC MTSFB TC T007:2020	
Μεξικό		IFETEL: RCPCOAR18-1800
Μολδαβία		<p>Ρουμανικά</p> <p>DECLARAȚIA UE DE CONFORMITATE SIMPLIFICATĂ</p> <p>Prin prezenta, ADC Automotive Distance Control Systems GmbH declară că tipul de echipamente radio ARS5-B este în conformitate cu Reglementarea tehnică „Punerea la dispoziție pe piață a echipamentelor radio”. Textul integral al declarației de conformitate este disponibil la următoarea adresă de Internet: http://continental.automotive-approvals.com/</p> <p>Banda (benzile) de frecvențe în care funcționează echipamentul radio: 76–77 GHz</p> <p>Puterea maximă de radiofrecvență transmisă în banda (benzile) de frecvențe în care funcționează echipamentul radio: 2.0 W (33dBm RMS EIRP)</p>

Περιοχή	Πινακίδες και σύμβολα	Προδιαγραφή			
Μαρόκο		AGREE PAR L'ANRT MAROC Numéro d'agrément: MR 17505 ANRT 2018 Date d'agrément: 14/09/2018			
Νέα Ζηλανδία					
Ομάν	<table border="1" data-bbox="300 409 435 488"> <tr><td>Oman - TRA</td></tr> <tr><td>D172249</td></tr> <tr><td>TRA/TA-R/6132/18</td></tr> </table>	Oman - TRA	D172249	TRA/TA-R/6132/18	OMAN TRA R/6132/18 D172249
Oman - TRA					
D172249					
TRA/TA-R/6132/18					
Παραγουάη		NR: 2019-01-I-000071			
Ρωσία		Настоящим ADC Automotive Distance Control Systems GmbH, Peter-Dornier-Strasse 10, 88131 Lindau, Germany заявляет, что данный ARS5-B соответствует основным требованиям и другим соответствующим положениям Директ. С оригинальной декларацией соответствия можно ознакомиться по следующей ссылке http://continental.automotive-approvals.com/ диапазон частот 76–77 GHz ГГц Максимальная выходная мощность 33dBm RMS EIRP дБм (2.0 Вт)			
Σερβία					
Σιγκαπούρη	<table border="1" data-bbox="311 936 422 1008"> <tr><td>Complies with IMDA Standards DB107713</td></tr> </table>	Complies with IMDA Standards DB107713			
Complies with IMDA Standards DB107713					
Νότια Αφρική		TA-2018/2868			
Νότια Κορέα		R-C-8AC-ARS5B			
Ταϊβάν		CCAI19LP1390T7 警語 經型式認證合格之低功率射頻電機,非經許可,公司、商號或使用者均不得擅自變更頻率、加大功率或變更原設計之特性及功能。低功率射頻電機之使用不得影響飛航安全及干擾合法通信;經發現有干擾現象時,應立即停用,並改善至無干擾時方得繼續使用。前項合法通信,指依電信法規定作業之無線電通信。低功率射頻電機須忍受合法通信或工業、科學及醫療用電磁輻射性電機設備之干擾			
Ταϊλάνδη		NBTC ID. 5700619-XXXX 1) เครื่องโทรคมนาคมและอุปกรณ์นี้ มีความสอดคล้องตามมาตรฐานหรือข้อกำหนดของ กสทช. 2) เครื่องวิทยุคมนาคมนี้มีระดับการแผ่คลื่นแม่เหล็กไฟฟ้าสอดคล้องตามมาตรฐานความปลอดภัยต่อสุขภาพของมนุษย์จากการใช้เครื่องวิทยุคมนาคมที่คณะกรรมการกิจการโทรคมนาคมแห่งชาติประกาศกำหนด			
Ουκρανία		US RF: 1CONT0008 Українικά Цим ADC Automotive Distance Control Systems GmbH заявляє, що радіообладнання типу ARS5-B відповідає вимогам Директиви 2014/53/EU. Повний текст декларації ЄС про відповідність доступний за наступною адресою в мережі Інтернет: http://continental.automotive-approvals.com/ Частотний діапазон(-и), в якому працює радіообладнання: 76–77 ГГц Максимальна потужність радіочастотного сигналу, що передається у частотному діапазоні(-ах), в якому працює радіообладнання: 2.0 Вт (33 дБм середньоквадратична ефективна потужність випромінювання)			
Ηνωμένο Βασίλειο		Μοντέλο: ARS5-B FCC ID: OAYARS5B Radiofrequency radiation exposure Information: This equipment complies with FCC radiation exposure limits set forth for an uncontrolled environment. This equipment should be installed and operated with minimum distance of 20 cm between the radiator and your body. This transmitter must not be co-located or operating in conjunction with any other antenna or transmitter. FCC Notice: Changes or modifications not expressly approved by the party responsible for compliance could void the user's authority to operate the equipment. Simplified UK declaration of conformity.			

Το περιεχόμενο του παρόντος εγχειριδίου αντιπροσωπεύει την κατάσταση του εγχειριδίου χρήσης κατά τη στιγμή της εκτύπωσης και ενδέχεται να μην είναι απόλυτα έγκυρο σε μελλοντικές περιπτώσεις. Για περισσότερες πληροφορίες, ανατρέξτε στην πρώτη σελίδα για να δείτε ολόκληρη τη δήλωση αποποίησης ευθύνης.

Περιοχή	Πινακίδες και σύμβολα	Προδιαγραφή
		<p>Hereby, ADC Automotive Distance Control Systems GmbH declares that the radio equipment type ARS5-B is in compliance with Radio Equipment Regulations of the United Kingdom. The full text of the UK declaration of conformity is available at the following internet address: http://continental.automotive-approvals.com/</p> <p>Frequency band(s) in which the radio equipment operates: 76–77 GHz</p> <p>Maximum radio-frequency power transmitted in the frequency band(s) in which the radio equipment operates: 2.0 W (33 dBm RMS EIRP)</p>
Ηνωμένες Πολιτείες		<p>Μοντέλο: ARS5-B</p> <p>FCC ID: OAYARS5B</p> <p>Radiofrequency radiation exposure information: This equipment complies with FCC radiation exposure limits set forth for an uncontrolled environment. This equipment should be installed and operated with minimum distance of 20 cm between the radiator and your body. This transmitter must not be co-located or operating in conjunction with any other antenna or transmitter.</p> <p>Changes or modifications not expressly approved by the party responsible for compliance could void the user's authority to operate the equipment.</p>
Βιετνάμ		
Ζάμπια		

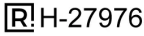
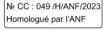
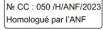
Μπροστινά γωνιακά ραντάρ

Περιοχή	Πινακίδες και σύμβολα	Προδιαγραφή
Αργεντινή		
Αλγερία	 	
Βραζιλία		Este equipamento não tem direito à proteção contra interferência prejudicial e não pode causar interferência em sistemas devidamente autorizados.
Καναδάς		<p>This device contains licence-exempt transmitter(s)/receiver(s) that comply with Innovation, Science and Economic Development Canada's licence-exempt RSS(s). Operation is subject to the following two conditions:</p> <p>(1) This device may not cause interference.</p> <p>(2) This device must accept any interference, including interference that may cause undesired operation of the device.</p> <p>L'émetteur/récepteur exempt de licence contenu dans le présent appareil est conforme aux CNR d'Innovation, Sciences et Développement économique Canada applicables aux appareils radio exempts de licence. L'exploitation est autorisée aux deux conditions suivantes :</p> <p>1) L'appareil ne doit pas produire de brouillage;</p> <p>2) L'appareil doit accepter tout brouillage radioélectrique subi, même si le brouillage est susceptible d'en compromettre le fonctionnement.</p>

Περιοχή	Πινακίδες και σύμβολα	Προδιαγραφή
Kίνα		<p>- 根据中国“汽车雷达无线电管理暂行规定”中第七条的相关规定。为了保护工作在相同频段的射电天文业务，装载有汽车雷达的车辆不得驶入中国相关射电天文台的干扰保护距离内。请自觉遵守相关条款要求，并服从相关省、自治区、直辖市无线电管理机构会同当地政府有关部门对相应区域的管理和安排。涉及的天文台地址及保护区半径如下：</p> <p>- 一、位于青海省海西蒙古族藏族自治州德令哈市蓄集乡泽令沟小野马滩的射电天文台，与汽车雷达之间的干扰保护距离为26公里。</p> <p>- 二、位于上海市松江区九江公路1703号、上海市松江区佘山镇以及北京密云区不老屯镇的射电天文台，与汽车雷达之间的干扰保护距离为3公里。</p> <p>- 三、位于新疆维吾尔自治区乌鲁木齐市乌鲁木齐县甘沟乡的射电天文台，与汽车雷达之间的干扰保护距离为5公里。</p> <p>- 四、位于新疆维吾尔自治区昌吉回族自治州奇台县石河子村的射电天文台，与汽车雷达之间的干扰保护距离为15公里。</p> <p>- 五、位于云南普洱市景东彝族自治县哀牢山自然保护区杜鹃湖的射电天文台，与汽车雷达之间的干扰保护距离为10公里。</p>
Ευρωπαϊκή Ένωση και ΕΖΕΣ		<p>Αγγλικά Hereby, HELLA GmbH & Co. KGaA declares that the radio equipment type RS5.3 is in compliance with Directive 2014/53/EU. The full text of the EU declaration of conformity is available at the following internet address: www.hella.com/vcc Technical information: Frequency band: 76 ... 77 GHz Transmission power: 20 dBm (average) EIRP Manufacturer and Address: HELLA GmbH & Co. KGaA Rixbecker Straße 75, 59552 Lippstadt, Germany</p> <p>Βουλγαρικά С настоящото HELLA GmbH & Co. KGaA декларира, че този тип радиосъоръжение RS5.3 е в съответствие с Директива 2014/53/ЕС. Цялостният текст на ЕС декларацията за съответствие може да се намери на следния интернет адрес: www.hella.com/vcc Техническа информация: Честотна лента: 76 ... 77 GHz Мощност на предаване: 20 dBm (средно) EIRP Производител и адрес: HELLA GmbH & Co. KGaA Rixbecker Straße 75, 59552 Lippstadt, Германия</p> <p>Ισπανικά Por la presente, HELLA GmbH & Co. KGaA declara que el tipo de equipo radioeléctrico RS5.3 es conforme con la Directiva 2014/53/UE. El texto completo de la declaración UE de conformidad está disponible en la dirección Internet siguiente: www.hella.com/vcc Información técnica: Banda de frecuencia: 76 ... 77 GHz Potencia de transmisión: 20 dBm (promedio) EIRP Fabricante y Dirección: HELLA GmbH & Co. KGaA Rixbecker Straße 75, 59552 Lippstadt, Alemania</p> <p>Τσέχικα Tímto HELLA GmbH & Co. KGaA prohlašuje, že typ rádiového zařízení RS5.3 je v souladu se směrnicí 2014/53/EU. Úplné znění EU prohlášení o shodě je k dispozici na této internetové adrese: www.hella.com/vcc Technické informace: Frekvenční pásmo: 76 ... 77 GHz Vysílací výkon: 20 dBm (průměr) EIRP Výrobce a adresa: HELLA GmbH & Co. KGaA Rixbecker Straße 75, 59552 Lippstadt, Německo</p> <p>Δανικά Hermed erklærer HELLA GmbH & Co. KGaA, at radioudstyrstypen RS5.3 er i overensstemmelse med direktiv 2014/53/EU. EU-overensstemmelseserklæringens fulde tekst kan findes på følgende internetadresse: www.hella.com/vcc Teknisk information: Frekvensbånd: 76 ... 77 GHz Transmissionseffekt: 20 dBm (gennemsnitlig) EIRP Producent og adresse: HELLA GmbH & Co. KGaA Rixbecker Straße 75, 59552 Lippstadt, Tyskland</p> <p>Γερμανικά Hiermit erklärt HELLA GmbH & Co. KGaA, dass der Funkanlagentyp RS5.3 der Richtlinie 2014/53/EU entspricht. Der vollständige Text der EU-Konformitätserklärung ist unter der folgenden Internetadresse verfügbar: www.hella.com/vcc Technische Information: Frequenzband: 76 ... 77 GHz Sendeleistung: 20 dBm (durchschnittlich) EIRP Hersteller und Adresse: HELLA GmbH & Co. KGaA Rixbecker Straße 75, 59552 Lippstadt, Deutschland</p> <p>Εσθονικά Käesolevaga deklareerib HELLA GmbH & Co. KGaA, et käesolev raadioseadme tüüp RS5.3 vastab direktiivi 2014/53/EL nõuetele. Eli vastavusdeklaratsiooni täielik tekst on kättesaadav järgmisel internetiaadressil: www.hella.com/vcc Tehniline informatsioon: Sagedusriba: 76 ... 77 GHz</p>

Το περιεχόμενο του παρόντος εγχειριδίου αντιπροσωπεύει την κατάσταση του εγχειριδίου χρήσης κατά τη στιγμή της εκτύπωσης και ενδέχεται να μην είναι απόλυτα έγκυρο σε μελλοντικές περιπτώσεις. Για περισσότερες πληροφορίες, ανατρέξτε στην πρώτη σελίδα για να δείτε ολόκληρη τη δήλωση αποποίησης ευθύνης.





Περιοχή	Πινακίδες και σύμβολα	Προδιαγραφή
		<p>Edastusdõimsus: 20 dBm (keskmine) EIRP Tootja ja aadress: HELLA GmbH & Co. KGaA Rixbecker Straße 75, 59552 Lippstadt, Saksamaa</p> <p>Ελληνικά Με την παρούσα ο/η HELLA GmbH & Co. KGaA, δηλώνει ότι ο ραδιοεξοπλισμός RS5.3 πληροί την οδηγία 2014/53/ΕΕ. Το πλήρες κείμενο της δήλωσης συμμόρφωσης ΕΕ διατίθεται στην ακόλουθη ιστοσελίδα στο διαδίκτυο: www.hella.com/vcc Τεχνικές πληροφορίες: Ζώνη συχνοτήτων: 76 ... 77 GHz Ισχύς μετάδοσης: 20 dBm (μέση) EIRP Κατασκευαστής και Διεύθυνση: HELLA GmbH & Co KGaA Rixbecker Straße 75, 59552 Lippstadt, Γερμανία</p> <p>Γαλλικά Le soussigné, HELLA GmbH & Co. KGaA, déclare que l'équipement radioélectrique du type RS5.3 est conforme à la directive 2014/53/UE. Le texte complet de la déclaration UE de conformité est disponible à l'adresse internet suivante: www.hella.com/vcc Informations techniques: Bande de fréquence : 76 ... 77 GHz Puissance d'émission : 20 dBm (moyenne) EIRP Fabricant et adresse : HELLA GmbH & Co. KGaA Rixbecker Straße 75, 59552 Lippstadt, Allemagne</p> <p>Γαελικά Leis seo, dearbhaíonn Hella GmbH & Co. KGaA go gcomhlíonann an cineál trealaimh raidió RS5.3 Treoir 2014/53 / AE. Tá téacs iomlán dhearbhu comhréireachta an AE ar fáil ag an seoladh idirlín seo a leanas: www.hella.com/vcc Gwybodaeth dechnegol: Band amledd: 76 ... 77 GHz Pŵer trosglwyddo: 20 dBm (cyfartaledd) EIRP Gwneuthurwr a Chyfeiriad: HELLA GmbH & Co. KGaA Rixbecker Straße 75, 59552 Lippstadt, yr Almaen</p> <p>Κροατικά HELLA GmbH & Co. KGaA ovime izjavljuje da je radijska oprema tipa RS5.3 u skladu s Direktivom 2014/53/EU. Cjeloviti tekst EU izjave o sukladnosti dostupan je na sljedećoj internetskoj adresi: www.hella.com/vcc Tehničke informacije: Frekvencijski pojas: 76 ... 77 GHz Snaga prijenoša: 20 dBm (prosječno) EIRP Proizvođač i adresa: HELLA GmbH & Co. KGaA Rixbecker Straße 75, 59552 Lippstadt, Njemačka</p> <p>Ιταλικά Il fabbricante, HELLA GmbH & Co. KGaA, dichiara che il tipo di apparecchiatura radio RS5.3 è conforme alla direttiva 2014/53/UE. Il testo completo della dichiarazione di conformità UE è disponibile al seguente indirizzo Internet: www.hella.com/vcc Informazioni tecniche: Banda di frequenza: 76 ... 77 GHz Potenza di trasmissione: 20 dBm (media) EIRP Produttore e indirizzo: HELLA GmbH & Co. KGaA Rixbecker Straße 75, 59552 Lippstadt, Germania</p> <p>Λετονικά Ar šo HELLA GmbH & Co. KGaA deklarē, ka radioiekārta RS5.3 atbilst Direktīvai 2014/53/ES. Pilns ES atbilstības deklarācijas teksts ir pieejams šādā interneta vietnē: www.hella.com/vcc Tehniskā informācija: Frekvenču josla: 76 ... 77 GHz Raidīšanas jauda: 20 dBm (vidēji) EIRP Ražotājs un adrese: HELLA GmbH & Co. KGaA Rixbecker Straße 75, 59552 Lippstadt, Vācija</p> <p>Λιθουανικά Aš, HELLA GmbH & Co. KGaA, patvirtinu, kad radijo įrenginių tipas RS5.3 atitinka Direktyvą 2014/53/ES. Visas ES atitikties deklaracijos tekstas prieinamas šiuo interneto adresu: www.hella.com/vcc Techninė informacija: Dažnių juosta: 76 ... 77 GHz Perdavimo galia: 20 dBm (vidutinis) EIRP Gamintojas ir adresas: HELLA GmbH & Co. KGaA Rixbecker Straße 75, 59552 Lippstadt, Vokietija</p> <p>Ουγγρικά HELLA GmbH & Co. KGaA igazolja, hogy a RS5.3 típusú rádióberendezés megfelel a 2014/53/EU irányelvnek. Az EU-megfelelőségi nyilatkozat teljes szövege elérhető a következő internetes címen: www.hella.com/vcc Technikai információ: Frekvenciasáv: 76 ... 77 GHz Átviteli teljesítmény: 20 dBm (átlag) EIRP Gyártó és cím: HELLA GmbH & Co. KGaA Rixbecker Straße 75, 59552 Lippstadt, Németország</p> <p>Μαλτέζικα B'dan, HELLA GmbH & Co. KGaA, niddikjara li dan it-tip ta' tagħmir tar-radju RS5.3 huwa konformi mad-Direttiva 2014/53/UE. It-test kollu tad-dikjarazzjoni ta' konformità tal-UE huwa disponibbli f'dan l-indirizz tal-Internet li ġej: www.hella.com/vcc</p>







Το περιεχόμενο του παρόντος εγχειριδίου αντιπροσωπεύει την κατάσταση του εγχειριδίου χρήσης κατά τη στιγμή της εκτύπωσης και ενδέχεται να μην είναι απόλυτα έγκυρο σε μελλοντικές περιπτώσεις. Για περισσότερες πληροφορίες, ανατρέξτε στην πρώτη σελίδα για να δείτε ολόκληρη τη δήλωση αποποίησης ευθύνης.

Περιοχή	Πινακίδες και σύμβολα	Προδιαγραφή
		<p>Informazzjoni teknika: Faxxa tal-frekwenza: 76 ... 77 GHz Qawwa tat-trażmissjoni: 20 dBm (medja) EIRP Manifattur u Indirizz: HELLA GmbH & Co KGaA Rixbecker Straße 75, 59552 Lippstadt, il-Ġermanja</p> <p>Ολλανδικά Hierbij verklaar ik, HELLA GmbH & Co. KGaA, dat het type radioapparatuur RS5.3 conform is met Richtlijn 2014/53/EU. De volledige tekst van de EU-conformiteitsverklaring kan worden geraadpleegd op het volgende internetadres: www.hella.com/vcc Technische informatie: Frequentieband: 76 ... 77 GHz Zendvermogen: 20 dBm (gemiddeld) EIRP Fabrikant en adres: HELLA GmbH & Co. KGaA Rixbecker Straße 75, 59552 Lippstadt, Duitsland</p> <p>Πολωνικά HELLA GmbH & Co. KGaA niniejszym oświadcza, że typ urządzenia radiowego RS5.3 jest zgodny z dyrektywą 2014/53/UE. Pełny tekst deklaracji zgodności UE jest dostępny pod następującym adresem internetowym: www.hella.com/vcc Specyfikacja: Pasma częstotliwości: 76...77 GHz Moc transmisji: 20 dBm (średnia) EIRP Producent i adres: HELLA GmbH & Co. KGaA Rixbecker Straße 75, 59552 Lippstadt, Niemcy</p> <p>Πορτογαλικά O(a) abaixo assinado(a) HELLA GmbH & Co. KGaA declara que o presente tipo de equipamento de rádio RS5.3 está em conformidade com a Diretiva 2014/53/UE. O texto integral da declaração de conformidade está disponível no seguinte endereço de Internet: www.hella.com/vcc Informação técnica: Banda de frequência: 76 ... 77 GHz Potência de transmissão: 20 dBm (média) EIRP Fabricante e Endereço: HELLA GmbH & Co. KGaA Rixbecker Straße 75, 59552 Lippstadt, Alemanha</p> <p>Ρουμανικά Prin prezenta, HELLA GmbH & Co. KGaA declară că tipul de echipamente radio RS5.3 este în conformitate cu Directiva 2014/53/UE. Textul integral al declarației UE de conformitate este disponibil la următoarea adresă de internet: www.hella.com/vcc Informații tehnice: Banda de frecvență: 76 ... 77 GHz Puterea de transmisie: 20 dBm (medie) EIRP Producător și adresa: HELLA GmbH & Co. KGaA Rixbecker Straße 75, 59552 Lippstadt, Germania</p> <p>Σλοβακικά HELLA GmbH & Co. KGaA týmto vyhlasuje, že rádiové zariadenie typu RS5.3 je v súlade so smernicou 2014/53/EÚ. Úplné EÚ vyhlásenie o zhode je k dispozícii na tejto internetovej adrese: www.hella.com/vcc Technická informácia: Frekvenčné pásmo: 76 ... 77 GHz Vysielací výkon: 20 dBm (priemer) EIRP Výrobca a adresa: HELLA GmbH & Co. KGaA Rixbecker Straße 75, 59552 Lippstadt, Nemecko</p> <p>Σλοβενικά HELLA GmbH & Co. KGaA potrjuje, da je tip radijske opreme RS5.3 skladen z Direktivo 2014/53/EU. Celotno besedilo izjave EU o skladnosti je na voljo na naslednjem spletnem naslovu: www.hella.com/vcc Tehnične informacije: Frekvenčni pas: 76 ... 77 GHz Oddajna moč: 20 dBm (povprečje) EIRP Proizvajalec in naslov: HELLA GmbH & Co. KGaA Rixbecker Straße 75, 59552 Lippstadt, Nemčija</p> <p>Φινλανδικά HELLA GmbH & Co. KGaA vakuuttaa, että radiolaitetyyppi RS5.3 on direktiivin 2014/53/EU mukainen. EU-vaatimustenmukaisuusvakuutuksen täysimittainen teksti on saatavilla seuraavassa internetosoitteessa: www.hella.com/vcc Tekninen informaatio: Taajuuskaista: 76 ... 77 GHz Lähetysteho: 20 dBm (keskimääräinen) EIRP Valmistaja ja osoite: HELLA GmbH & Co. KGaA Rixbecker Straße 75, 59552 Lippstadt, Saksa</p> <p>Σουηδικά Härmed förklarar HELLA GmbH & Co. KGaA att radioutrustningen av typen RS5.3 överensstämmer med direktiv 2014/53/EU. Den fullständiga texten till EU-försäkran om överensstämmelse finns tillgänglig på följande internetadress: www.hella.com/vcc Teknisk information: Frekvensband: 76 ... 77 GHz Sändningseffekt: 20 dBm (medel) EIRP Tillverkare och adress: HELLA GmbH & Co. KGaA Rixbecker Straße 75, 59552 Lippstadt, Tyskland</p>

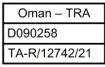

Το περιεχόμενο του παρόντος εγχειριδίου αντιπροσωπεύει την κατάσταση του εγχειριδίου χρήσης κατά τη στιγμή της εκτύπωσης και ενδέχεται να μην είναι απόλυτα έγκυρο σε μελλοντικές περιπτώσεις. Για περισσότερες πληροφορίες, ανατρέξτε στην πρώτη σελίδα για να δείτε ολόκληρη τη δήλωση αποποίησης ευθύνης.

Περιοχή	Πινακίδες και σύμβολα	Προδιαγραφή
		<p>Τουρκικά HELLA GmbH & Co. KGaA, işbu belgeyle RS5.3 tipi radyo ekipmanının 2014/53/AB sayılı direktife uygun olduğunu beyan eder. AB uygunluk beyanının tam metni, aşağıdaki internet adresinde mevcuttur: www.hella.com/vcc Teknik Bilgiler: Frekans bandı: 76 ... 77 GHz İletim gücü: 20 dBm (ortalama) EIRP Üretici ve Adres: HELLA GmbH & Co. KGaA Rixbecker Straße 75, 59552 Lippstadt, Almanya</p> <p>Ισλανδικά Hér með lýsir HELLA GmbH & Co. KGaA því yfir að útvarpsbúnaður af gerðinni RS5.3 sé í samræmi við tilskipun 2014/53/ESB. Heildartexti ESB -samræmisýfirlýsingarinnar er fáanlegur á eftirfarandi netfangi: www.hella.com/vcc Tæknilegar upplýsingar: Tíðnisvið: 76 ... 77 GHz Sendingarkraftur: 20 dBm (meðaltal)EIRP Framleiðandi og heimilisfang: Hella GmbH & Co. KGaA Rixbecker Straße 75, 59552 Lippstadt, Þýskaland</p> <p>Νορβηγικά HELLA GmbH & Co. KGaA erklærer herved at radioutstyret av typen RS5.3 samsvarer med direktiv 2014/53/EU. Den fullstendige teksten til EU-samsvarserklæringen er tilgjengelig på følgende internettadresse: www.hella.com/vcc Teknisk informasjon: Frekvensbånd: 76 ... 77 GHz Overføringsytelse: 20 dBm (gjennomsnittlig) EIRP Produsent og adresse: Hella GmbH & Co. KGaA Rixbecker Straße 75, 59552 Lippstadt, Tyskland</p> <p>Σερβικά Ovim putem HELLA GmbH & Co. KGaA izjavljuje da je radio-oprema tipa RS5.3 usklađena sa Uredbom 2014/53/EU. Kompletan tekst EU Deklaracije o usaglašenosti dostupan je na sledećoj internet adresi: www.hella.com/vcc Tehničke informacije: Frekvencijski opseg: 76 ... 77 GHz Snaga prenosa: 20 dBm (prosečno) EIRP Proizvođač i adresa: HELLA GmbH & Co. KGaA Rixbecker Straße 75, 59552 Lippstadt, Nemačka</p> <p>Αλβανικά Me anë të kësaj, Hella GmbH & Co. KGaA deklaroi se pajisjet e radios tip RS5.3 janë në përputhje me Direktivën 2014/53 / EU. Teksti i plotë i deklaratës së konformitetit të BE është në dispozicion në adresën e mëposhtme të internetit: www.hella.com/vcc Informacion teknik: Fasha e frekuencës: 76 ... 77 GHz Fuqia e transmetimit: 20 dBm (mesatare) EIRP Prodhuesi dhe Adresa: Hella GmbH & Co. KGaA Rixbecker Straße 75, 59552 Lippstadt, Gjermani</p> <p>Βοσνιακά Ovime kompanija Hella GmbH & Co. KGaA izjavljuje da je radijska oprema tipa RS5.3 u skladu s Direktivom 2014/53/EU. Puni tekst EU Izjave o sukladnosti dostupan je na sljedećoj internet adresi: www.hella.com/vcc Tehničke informacije: Raspon frekvencije: 76 ... 77 GHz Snaga prijenoša: 20 dBm (prosječno) EIRP (efektivna izotropna snaga zračenja) Proizvođač i adresa: Hella GmbH & Co. KGaA Rixbecker Straße 75, 59552 Lippstadt, Njemačka</p> <p>Σκοπιανά Со ова Hella GmbH & Co. KGaA декларира дека радиоопремата од тип RS5.3 е во согласност со Директивата 2014/53/EУ. Целосниот текст на декларацијата за сообразност на ЕУ е достапна на следната интернет-адреса: www.hella.com/vcc Технички информации: Појас на фреквенција: 76 ... 77 GHz Моќност на трансмисија: 20 dBm (просечна) EIRP Производител и адреса: Hella GmbH & Co. KGaA Rixbecker Straße 75, 59552 Lippstadt, Германија</p>
Γκάνα		NCA Approved: 7E5-7M-156-RDR



Περιοχή	Πινακίδες και σύμβολα	Προδιαγραφή
Ινδονησία	<p>Για προϊόντα που κατασκευάζονται στη Γερμανία:</p> <div style="border: 1px solid black; padding: 2px; width: fit-content; margin: 5px auto;">82887/SDPPI/2022 13809</div>  <p style="font-size: 8px; text-align: center;">DANGER: Veuillez lire attentivement le manuel d'instructions avant d'utiliser l'appareil. Les modifications non autorisées peuvent entraîner des dommages graves.</p>  <p>Για προϊόντα που κατασκευάζονται στην Κίνα:</p>   <div style="border: 1px solid black; padding: 2px; width: fit-content; margin: 5px auto;">89696/SDPPI/2023 13809</div>	
Ιαπωνία		<p>This device is granted pursuant to the Japanese Radio Law under the grant ID n°: 219-210013 This device should not be modified (otherwise the granted designation number will become invalid)</p> <p>本製品は、電波法に基づく特定無線設備の技術基準適合証明などを受けております。認証番号: 219-210013 本製品の改造は禁止されています。(適合証明番号などが無効となります。)</p>
Μαλαισία	 <p>CID F 15000578</p>	
Μεξικό		<p>IFETEL: RCPHERS21-4335</p> <p>La operación de este equipo está sujeta a las siguientes dos condiciones: (1) es posible que este equipo o dispositivo no cause interferencia perjudicial y (2) este equipo o dispositivo debe aceptar cualquier interferencia, incluyendo la que pueda causar su operación no deseada.</p>
Μολδαβία		<p>Prin prezenta, HELLA GmbH & Co. KGaA declară că tipul de echipamente radio RS5.3 este în conformitate cu Reglementarea Tehnică "Punerea la dispoziție pe piață a echipamentelor radio", aprobată prin HG nr. 34 din 30.01.2019.</p> <p>Textul integral al declarației de conformitate este disponibil la următoarea adresă de internet: www.hella.com/vcc</p> <p>Informații tehnice:</p> <p>Banda de frecvență: 76 ... 77 GHz</p> <p>Puterea de transmisie: 20 dBm (medie) EIRP</p> <p>Producător și adresa: HELLA GmbH & Co. KGaA Rixbecker Straße 75, 59552 Lippstadt, Germania</p>
Μαρόκο	<div style="border: 1px solid black; padding: 2px; width: fit-content; margin: 5px auto;"> <small>AGREE FARI L'ANRT MAROC</small> <small>Numero de Registrement: MF00000028MARIT2021</small> <small>Date de Registrement: 2021, 11, 01</small> </div>	

Περιοχή	Πινακίδες και σύμβολα	Προδιαγραφή
Νέα Ζηλανδία		R-NZ
Νιγηρία		
Ομάν		
Παραγουάη		
Σενεγάλη		
Σιγκαπούρη		
Νότια Αφρική		
Ταϊβάν		<p>警語</p> <p>取得審驗證明之低功率射頻器材，非經核准，公司、商號或使用者均不得擅自變更頻率、加大功率或變更原設計之特性及功能。低功率射頻器材之使用不得影響飛航安全及干擾合法通信；經發現有干擾現象時，應立即停用，並改善至無干擾時方得繼續使用。前述合法通信，指依電信管理法規定作業之無線電通信。低功率射頻器材須忍受合法通信或工業、科學及醫療用電波輻射性電機設備之干擾。</p> <p>本產品電磁波曝露量(MPE)標準值1mW/cm²，送測產品實測值為0.055mW/cm²，建議使用時至少距離人體20cm</p>
Ταϊλάνδη		<p>1) เครื่องโทรคมนาคมและอุปกรณ์นี้ มีความสอดคล้องตามมาตรฐานหรือข้อกำหนดของ กสทช.</p> <p>2) เครื่องวิทยุคมนาคมนี้มีระดับการแผ่คลื่นแม่เหล็กไฟฟ้าสอดคล้องตามมาตรฐานความปลอดภัยต่อสุขภาพของมนุษย์จากการใช้เครื่องวิทยุคมนาคมที่คณะกรรมการกิจการโทรคมนาคมแห่งชาติประกาศกำหนด</p>
Ουκρανία		<p>справжнім HELLA GmbH & Co. KGaA заявляє, що тип радіобладнання RS5.3 відповідає Технічному регламенту радіобладнання;</p> <p>повний текст декларації про відповідність доступний на веб-сайті за такою адресою: www.hella.com/vcc</p> <p>Частотний діапазон: 76 – 77 ГГц</p> <p>Потужність передачі: 20 дБм (середній) EIRP</p>
Ηνωμένα Αραβικά Εμιράτα		
Ηνωμένο Βασίλειο		<p>Hereby, HELLA GmbH & Co. KGaA declares that the radio equipment type RS5.3 is in compliance with radio regulation 2017.</p> <p>Technical information:</p> <p>Frequency band: 76 ... 77 GHz</p> <p>Transmission power: 20 dBm (average) EIRP</p> <p>Manufacturer and Address: HELLA GmbH & Co. KGaA Rixbecker Straße 75, 59552 Lippstadt, Germany</p>

Το περιεχόμενο του παρόντος εγχειριδίου αντιπροσωπεύει την κατάσταση του εγχειριδίου χρήσης κατά τη στιγμή της εκτύπωσης και ενδέχεται να μην είναι απόλυτα έγκυρο σε μελλοντικές περιπτώσεις. Για περισσότερες πληροφορίες, ανατρέξτε στην πρώτη σελίδα για να δείτε ολόκληρη τη δήλωση αποποίησης ευθύνης.

Περιοχή	Πινακίδες και σύμβολα	Προδιαγραφή
Ηνωμένες Πολιτείες της Αμερικής		This device complies with Part 95M of the FCC Rules. Operation is subject to the following two conditions: (1) this device may not cause harmful interference, and (2) this device must accept any interference received, including interference that may cause undesired operation. CAUTION TO USERS Changes or modifications not expressly approved by the party responsible for compliance could void the user's authority to operate the equipment.
Βιετνάμ		
Ζάμπια		

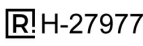
Πίσω γωνιακά ραντάρ

Περιοχή	Πινακίδες και σύμβολα	Προδιαγραφή
Αργεντινή		
Αλγερία		
Αυστραλία		
Βραζιλία		Este equipamento não tem direito à proteção contra interferência prejudicial e não pode causar interferência em sistemas devidamente autorizados.
Καναδάς		This device contains licence-exempt transmitter(s)/receiver(s) that comply with Innovation, Science and Economic Development Canada's licence-exempt RSS(s). Operation is subject to the following two conditions: (1) This device may not cause interference. (2) This device must accept any interference, including interference that may cause undesired operation of the device. L'émetteur/récepteur exempt de licence contenu dans le présent appareil est conforme aux CNR d'Innovation, Sciences et Développement économique Canada applicables aux appareils radio exempts de licence. L'exploitation est autorisée aux deux conditions suivantes : 1) L'appareil ne doit pas produire de brouillage; 2) L'appareil doit accepter tout brouillage radioélectrique subi, même si le brouillage est susceptible d'en compromettre le fonctionnement.

Περιοχή	Πινακίδες και σύμβολα	Προδιαγραφή
Kína		<p>- 根据中国“汽车雷达无线电管理暂行规定”中第七条的相关规定。为了保护工作在相同频段的射电天文业务，装载有汽车雷达的车辆不得驶入中国相关射电天文台的干扰保护距离内。请自觉遵守相关条款要求，并服从相关省、自治区、直辖市无线电管理机构会同当地政府有关部门对相应区域的管理和安排。涉及的天文台地址及保护区半径如下：</p> <p>- 一、位于青海省海西蒙古族藏族自治州德令哈市蓄集乡泽令沟小野马滩的射电天文台，与汽车雷达之间的干扰保护距离为26公里。</p> <p>- 二、位于上海市松江区九江公路1703号、上海市松江区佘山镇以及北京密云区不老屯镇的射电天文台，与汽车雷达之间的干扰保护距离为3公里。</p> <p>- 三、位于新疆维吾尔自治区乌鲁木齐市乌鲁木齐县甘沟乡的射电天文台，与汽车雷达之间的干扰保护距离为5公里。</p> <p>- 四、位于新疆维吾尔自治区昌吉回族自治州奇台县石河子村的射电天文台，与汽车雷达之间的干扰保护距离为15公里。</p> <p>- 五、位于云南普洱市景东彝族自治县哀牢山自然保护区杜鹃湖的射电天文台，与汽车雷达之间的干扰保护距离为10公里。</p>
Ευρωπαϊκή Ένωση και ΕΖΕΣ		<p>Αγγλικά Hereby, HELLA GmbH & Co. KGaA declares that the radio equipment type RS5.5 is in compliance with Directive 2014/53/EU. The full text of the EU declaration of conformity is available at the following internet address: www.hella.com/vcc Technical information: Frequency band: 76 ... 77 GHz Transmission power: 23 dBm (average) EIRP Manufacturer and Address: HELLA GmbH & Co. KGaA Rixbecker Straße 75, 59552 Lippstadt, Germany</p> <p>Βουλγαρικά С настоящото HELLA GmbH & Co. KGaA декларира, че този тип радиосъоръжение RS5.5 е в съответствие с Директива 2014/53/ЕС. Цялостният текст на ЕС декларацията за съответствие може да се намери на следния интернет адрес: www.hella.com/vcc Техническа информация: Честотна лента: 76 ... 77 GHz Мощност на предаване: 23 dBm (средно) EIRP Производител и адрес: HELLA GmbH & Co. KGaA Rixbecker Straße 75, 59552 Lippstadt, Германия</p> <p>Ισπανικά Por la presente, HELLA GmbH & Co. KGaA declara que el tipo de equipo radioeléctrico RS5.5 es conforme con la Directiva 2014/53/UE. El texto completo de la declaración UE de conformidad está disponible en la dirección Internet siguiente: www.hella.com/vcc Información técnica: Banda de frecuencia: 76 ... 77 GHz Potencia de transmisión: 23 dBm (promedio) EIRP Fabricante y Dirección: HELLA GmbH & Co. KGaA Rixbecker Straße 75, 59552 Lippstadt, Alemania</p> <p>Τσέχικα Tímto HELLA GmbH & Co. KGaA prohlašuje, že typ rádiového zařízení RS5.5 je v souladu se směrnicí 2014/53/EU. Úplné znění EU prohlášení o shodě je k dispozici na této internetové adrese: www.hella.com/vcc Technické informace: Frekvenční pásmo: 76 ... 77 GHz Vysílací výkon: 23 dBm (průměr) EIRP Výrobce a adresa: HELLA GmbH & Co. KGaA Rixbecker Straße 75, 59552 Lippstadt, Německo</p> <p>Δανικά Hermed erklærer HELLA GmbH & Co. KGaA, at radioudstyrstypen RS5.5 er i overensstemmelse med direktiv 2014/53/EU. EU-overensstemmelseserklæringens fulde tekst kan findes på følgende internetadresse: www.hella.com/vcc Teknisk information: Frekvensbånd: 76 ... 77 GHz Transmissionseffekt: 23 dBm (gennemsnitlig) EIRP Producent og adresse: HELLA GmbH & Co. KGaA Rixbecker Straße 75, 59552 Lippstadt, Tyskland</p> <p>Γερμανικά Hiermit erklärt HELLA GmbH & Co. KGaA, dass der Funkanlagentyp RS5.5 der Richtlinie 2014/53/EU entspricht. Der vollständige Text der EU-Konformitätserklärung ist unter der folgenden Internetadresse verfügbar: www.hella.com/vcc Technische Information: Frequenzband: 76 ... 77 GHz Sendeleistung: 23 dBm (durchschnittlich) EIRP Hersteller und Adresse: HELLA GmbH & Co. KGaA Rixbecker Straße 75, 59552 Lippstadt, Deutschland</p> <p>Εσθονικά Käesolevaga deklareerib HELLA GmbH & Co. KGaA, et käesolev raadioseadme tüüp RS5.5 vastab direktiivi 2014/53/EL nõuetele. Eli vastavusdeklaratsiooni täielik tekst on kättesaadav järgmisel internetiaadressil: www.hella.com/vcc Tehniline informatsioon: Sagedusriba: 76 ... 77 GHz</p>

Το περιεχόμενο του παρόντος εγχειριδίου αντιπροσωπεύει την κατάσταση του εγχειριδίου χρήσης κατά τη στιγμή της εκτύπωσης και ενδέχεται να μην είναι απόλυτα έγκυρο σε μελλοντικές περιπτώσεις. Για περισσότερες πληροφορίες, ανατρέξτε στην πρώτη σελίδα για να δείτε ολόκληρη τη δήλωση αποποίησης ευθύνης.







Περιοχή	Πινακίδες και σύμβολα	Προδιαγραφή
		<p>Edastusdõimsus: 23 dBm (keskmine) EIRP Tootja ja aadress: HELLA GmbH & Co. KGaA Rixbecker Straße 75, 59552 Lippstadt, Saksamaa</p> <p>Ελληνικά Με την παρούσα ο/η HELLA GmbH & Co. KGaA, δηλώνει ότι ο ραδιοεξοπλισμός RS5.5 πληροί την οδηγία 2014/53/ΕΕ. Το πλήρες κείμενο της δήλωσης συμμόρφωσης ΕΕ διατίθεται στην ακόλουθη ιστοσελίδα στο διαδίκτυο: www.hella.com/vcc Τεχνικές πληροφορίες: Ζώνη συχνότητας: 76 ... 77 GHz Ισχύς μετάδοσης: 23 dBm (μέση) EIRP Κατασκευαστής και Διεύθυνση: HELLA GmbH & Co KGaA Rixbecker Straße 75, 59552 Lippstadt, Γερμανία</p> <p>Γαλλικά Le soussigné, HELLA GmbH & Co. KGaA, déclare que l'équipement radioélectrique du type RS5.5 est conforme à la directive 2014/53/UE. Le texte complet de la déclaration UE de conformité est disponible à l'adresse internet suivante: www.hella.com/vcc Informations techniques: Bande de fréquence : 76 ... 77 GHz Puissance d'émission : 23 dBm (moyenne) EIRP Fabricant et adresse : HELLA GmbH & Co. KGaA Rixbecker Straße 75, 59552 Lippstadt, Allemagne</p> <p>Γαελικά Leis seo, dearbhaíonn Hella GmbH & Co. KGaA go gcomhlíonann an cineál trealaimh raidió RS5.5 Treoir 2014/53 / AE. Tá téacs iomlán dhearbhu comhréireachta an AE ar fáil ag an seoladh idirlín seo a leanas: www.hella.com/vcc Gwybodaeth dechnegol: Band amledd: 76 ... 77 GHz Pŵer trosglwyddo: 23 dBm (cyfartaledd) EIRP Gwneuthurwr a Chyfeiriad: HELLA GmbH & Co. KGaA Rixbecker Straße 75, 59552 Lippstadt, yr Almaen</p> <p>Κροατικά HELLA GmbH & Co. KGaA ovime izjavljuje da je radijska oprema tipa RS5.5 u skladu s Direktivom 2014/53/EU. Cjeloviti tekst EU izjave o sukladnosti dostupan je na sljedećoj internetskoj adresi: www.hella.com/vcc Tehničke informacije: Frekvencijski pojas: 76 ... 77 GHz Snaga prijena: 23 dBm (prosječno) EIRP Proizvođač i adresa: HELLA GmbH & Co. KGaA Rixbecker Straße 75, 59552 Lippstadt, Njemačka</p> <p>Ιταλικά Il fabbricante, HELLA GmbH & Co. KGaA, dichiara che il tipo di apparecchiatura radio RS5.5 è conforme alla direttiva 2014/53/UE. Il testo completo della dichiarazione di conformità UE è disponibile al seguente indirizzo Internet: www.hella.com/vcc Informazioni tecniche: Banda di frequenza: 76 ... 77 GHz Potenza di trasmissione: 23 dBm (media) EIRP Produttore e indirizzo: HELLA GmbH & Co. KGaA Rixbecker Straße 75, 59552 Lippstadt, Germania</p> <p>Λετονικά Ar šo HELLA GmbH & Co. KGaA deklarē, ka radioiekārta RS5.5 atbilst Direktīvai 2014/53/ES Pilns ES atbilstības deklarācijas teksts ir pieejams šādā interneta vietnē: www.hella.com/vcc Tehniskā informācija: Frekvenču josla: 76 ... 77 GHz Raidīšanas jauda: 23 dBm (vidēji) EIRP Ražotājs un adrese: HELLA GmbH & Co. KGaA Rixbecker Straße 75, 59552 Lippstadt, Vācija</p> <p>Λιθουανικά Aš, HELLA GmbH & Co. KGaA, patvirtinu, kad radijo įrenginių tipas RS5.5 atitinka Direktyvą 2014/53/ES. Visas ES atitikties deklaracijos tekstas prieinamas šiuo interneto adresu: www.hella.com/vcc Techninė informacija: Dažnių juosta: 76 ... 77 GHz Perdavimo galia: 23 dBm (vidutinis) EIRP Gamintojas ir adresas: HELLA GmbH & Co. KGaA Rixbecker Straße 75, 59552 Lippstadt, Vokietija</p> <p>Ουγγρικά HELLA GmbH & Co. KGaA igazolja, hogy a RS5.5 típusú rádióberendezés megfelel a 2014/53/EU irányelvnek. Az EU-megfelelőségi nyilatkozat teljes szövege elérhető a következő internetes címen: www.hella.com/vcc Technikai információ: Frekvenciasáv: 76 ... 77 GHz Átviteli teljesítmény: 23 dBm (átlag) EIRP Gyártó és cím: HELLA GmbH & Co. KGaA Rixbecker Straße 75, 59552 Lippstadt, Németország</p> <p>Μαλτέζικα B'dan, HELLA GmbH & Co. KGaA, niddikjara li dan it-tip ta' tagħmir tar-radju RS5.5 huwa konformi mad-Direttiva 2014/53/UE. It-test kollu tad-dikjarazzjoni ta' konformità tal-UE huwa disponibbli f'dan l-indirizz tal-Internet li ġej: www.hella.com/vcc</p>

Το περιεχόμενο του παρόντος εγχειριδίου αντιπροσωπεύει την κατάσταση του εγχειριδίου χρήσης κατά τη στιγμή της εκτύπωσης και ενδέχεται να μην είναι απόλυτα έγκυρο σε μελλοντικές περιπτώσεις. Για περισσότερες πληροφορίες, ανατρέξτε στην πρώτη σελίδα για να δείτε ολόκληρη τη δήλωση αποποίησης ευθύνης.

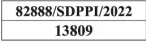
Περιοχή	Πινακίδες και σύμβολα	Προδιαγραφή
		<p>Informazzjoni teknika: Faxxa tal-frekwenza: 76 ... 77 GHz Qawwa tat-trażmissjoni: 23 dBm (medja) EIRP Manifattur u Indirizz: HELLA GmbH & Co KGaA Rixbecker Straße 75, 59552 Lippstadt, il-Ġermanja</p> <p>Ολλανδικά Hierbij verklaar ik, HELLA GmbH & Co. KGaA, dat het type radioapparatuur RS5.5 conform is met Richtlijn 2014/53/EU. De volledige tekst van de EU-conformiteitsverklaring kan worden geraadpleegd op het volgende internetadres: www.hella.com/vcc Technische informatie: Frequentieband: 76 ... 77 GHz Zendvermogen: 23 dBm (gemiddeld) EIRP Fabrikant en adres: HELLA GmbH & Co. KGaA Rixbecker Straße 75, 59552 Lippstadt, Duitsland</p> <p>Πολωνικά HELLA GmbH & Co. KGaA niniejszym oświadcza, że typ urządzenia radiowego RS5.5 jest zgodny z dyrektywą 2014/53/UE. Pełny tekst deklaracji zgodności UE jest dostępny pod następującym adresem internetowym: www.hella.com/vcc Specyfikacja: Pasma częstotliwości: 76...77 GHz Moc transmisji: 23 dBm (średnia) EIRP Producent i adres: HELLA GmbH & Co. KGaA Rixbecker Straße 75, 59552 Lippstadt, Niemcy</p> <p>Πορτογαλικά O(a) abaixo assinado(a) HELLA GmbH & Co. KGaA declara que o presente tipo de equipamento de rádio RS5.5 está em conformidade com a Diretiva 2014/53/UE. O texto integral da declaração de conformidade está disponível no seguinte endereço de Internet: www.hella.com/vcc Informação técnica: Banda de frequência: 76 ... 77 GHz Potência de transmissão: 23 dBm (média) EIRP Fabricante e Endereço: HELLA GmbH & Co. KGaA Rixbecker Straße 75, 59552 Lippstadt, Alemanha</p> <p>Ρουμανικά Prin prezenta, HELLA GmbH & Co. KGaA declară că tipul de echipamente radio RS5.5 este în conformitate cu Directiva 2014/53/UE. Textul integral al declarației UE de conformitate este disponibil la următoarea adresă de internet: www.hella.com/vcc Informații tehnice: Banda de frecvență: 76 ... 77 GHz Puterea de transmisie: 23 dBm (medie) EIRP Producător și adresa: HELLA GmbH & Co. KGaA Rixbecker Straße 75, 59552 Lippstadt, Germania</p> <p>Σλοβακικά HELLA GmbH & Co. KGaA týmto vyhlasuje, že rádiové zariadenie typu RS5.5 je v súlade so smernicou 2014/53/EÚ. Úplné EÚ vyhlásenie o zhode je k dispozícii na tejto internetovej adrese: www.hella.com/vcc Technická informácia: Frekvenčné pásmo: 76 ... 77 GHz Vysielací výkon: 23 dBm (priemer) EIRP Výrobca a adresa: HELLA GmbH & Co. KGaA Rixbecker Straße 75, 59552 Lippstadt, Nemecko</p> <p>Σλοβενικά HELLA GmbH & Co. KGaA potrjuje, da je tip radijske opreme RS5.5 skladen z Direktivo 2014/53/EU. Celotno besedilo izjave EU o skladnosti je na voljo na naslednjem spletnem naslovu: www.hella.com/vcc Tehnične informacije: Frekvenčni pas: 76 ... 77 GHz Oddajna moč: 23 dBm (povprečje) EIRP Proizvajalec in naslov: HELLA GmbH & Co. KGaA Rixbecker Straße 75, 59552 Lippstadt, Nemčija</p> <p>Φινλανδικά HELLA GmbH & Co. KGaA vakuuttaa, että radiolaitetyyppi RS5.5 on direktiivin 2014/53/EU mukainen. EU-vaatimustenmukaisuusvakuutuksen täysimittainen teksti on saatavilla seuraavassa internetosoitteessa: www.hella.com/vcc Tekninen informaatio: Taajuuskaista: 76 ... 77 GHz Lähetysteho: 23 dBm (keskimääräinen) EIRP Valmistaja ja osoite: HELLA GmbH & Co. KGaA Rixbecker Straße 75, 59552 Lippstadt, Saksa</p> <p>Σουηδικά Härmed förklarar HELLA GmbH & Co. KGaA att radioutrustningen av typen RS5.5 överensstämmer med direktiv 2014/53/EU. Den fullständiga texten till EU-försäkran om överensstämmelse finns tillgänglig på följande internetadress: www.hella.com/vcc Teknisk information: Frekvensband: 76 ... 77 GHz Sändningseffekt: 23 dBm (medel) EIRP Tillverkare och adress: HELLA GmbH & Co. KGaA Rixbecker Straße 75, 59552 Lippstadt, Tyskland</p>

Το περιεχόμενο του παρόντος εγχειριδίου αντιπροσωπεύει την κατάσταση του εγχειριδίου χρήσης κατά τη στιγμή της εκτύπωσης και ενδέχεται να μην είναι απόλυτα έγκυρο σε μελλοντικές περιπτώσεις. Για περισσότερες πληροφορίες, ανατρέξτε στην πρώτη σελίδα για να δείτε ολόκληρη τη δήλωση αποποίησης ευθύνης.

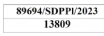
Περιοχή	Πινακίδες και σύμβολα	Προδιαγραφή
		<p>Τουρκικά HELLA GmbH & Co. KGaA, işbu belgeyle RS5.5 tipi radyo ekipmanının 2014/53/AB sayılı direktife uygun olduğunu beyan eder. AB uygunluk beyanının tam metni, aşağıdaki internet adresinde mevcuttur: www.hella.com/vcc Teknik Bilgiler: Frekans bandı: 76 ... 77 GHz İletim gücü: 23 dBm (ortalama) EIRP Üretici ve Adres: HELLA GmbH & Co. KGaA Rixbecker Straße 75, 59552 Lippstadt, Almanya</p> <p>Ισλανδικά Hér með lýsir HELLA GmbH & Co. KGaA því yfir að útlagsbúnaður af gerðinni RS5.5 sé í samræmi við tilskipun 2014/53/ESB. Heildartexti ESB -samræmisýfirlýsingarinnar er fáanlegur á eftirfarandi netfangi: www.hella.com/vcc Tæknilegar upplýsingar: Tíðnisvið: 76 ... 77 GHz Sendingarkraftur: 23 dBm (meðaltal)EIRP Framleiðandi og heimilisfang: Hella GmbH & Co. KGaA Rixbecker Straße 75, 59552 Lippstadt, Þýskaland</p> <p>Νορβηγικά HELLA GmbH & Co. KGaA erklærer herved at radioutstyret av typen RS5.5 samsvarer med direktiv 2014/53/EU. Den fullstendige teksten til EU-samsvarserklæringen er tilgjengelig på følgende internettadresse: www.hella.com/vcc Teknisk informasjon: Frekvensbånd: 76 ... 77 GHz Overføringsytelse: 23 dBm (gjennomsnittlig) EIRP Produsent og adresse: Hella GmbH & Co. KGaA Rixbecker Straße 75, 59552 Lippstadt, Tyskland</p> <p>Σερβικά Ovim putem HELLA GmbH & Co. KGaA izjavljuje da je radio-oprema tipa RS5.5 usklađena sa Uredbom 2014/53/EU. Kompletan tekst EU Deklaracije o usaglašenosti dostupan je na sledećoj internet adresi: www.hella.com/vcc Tehničke informacije: Frekvencijski opseg: 76 ... 77 GHz Snaga prenosa: 23 dBm (prosečno) EIRP Proizvođač i adresa: HELLA GmbH & Co. KGaA Rixbecker Straße 75, 59552 Lippstadt, Nemačka</p> <p>Αλβανικά Me anë të kësaj, Hella GmbH & Co. KGaA deklaroi se pajisjet e radios tip RS5.5 janë në përputhje me Direktivën 2014/53 / EU. Teksti i plotë i deklaratës së konformitetit të BE është në dispozicion në adresën e mëposhtme të internetit: www.hella.com/vcc Informacion teknik: Fasha e frekuencës: 76 ... 77 GHz Fuqja e transmetimit: 23 dBm (mesatare) EIRP Prodhuesi dhe Adresa: Hella GmbH & Co. KGaA Rixbecker Straße 75, 59552 Lippstadt, Gjermani</p> <p>Βοσνιακά Ovime kompanija Hella GmbH & Co. KGaA izjavljuje da je radijska oprema tipa RS5.5 u skladu s Direktivom 2014/53/EU. Puni tekst EU Izjave o sukladnosti dostupan je na sljedećoj internet adresi: www.hella.com/vcc Tehničke informacije: Raspon frekvencije: 76 ... 77 GHz Snaga prijenoša: 23 dBm (prosječno) EIRP (efektivna izotropska snaga zračenja) Proizvođač i adresa: Hella GmbH & Co. KGaA Rixbecker Straße 75, 59552 Lippstadt, Njemačka</p> <p>Σκοπιανά Co ova Hella GmbH & Co. KGaA декларира дека радиоопремата од тип RS5.5 е во согласност со Директивата 2014/53/EУ. Целосниот текст на декларацијата за сообразност на ЕУ е достапна на следната интернет-адреса: www.hella.com/vcc Технички информации: Појас на фреквенција: 76 ... 77 GHz Моќност на трансмисија: 23 dBm (просечна) EIRP Производител и адреса: Hella GmbH & Co. KGaA Rixbecker Straße 75, 59552 Lippstadt, Германија</p>
Γκάνα		NCA Approved: 7E5-7M-151-RDR



Περιοχή	Πινακίδες και σύμβολα	Προδιαγραφή
Ινδονησία	<p>Για προϊόντα που κατασκευάζονται στη Γερμανία:</p>   <p>Όποια πελάτες αναλάβουν συντήρηση πρέπει να προσέχουν ιδιαίτερα την ασφάλεια ηλεκτρομαγνητικής συμβατότητας</p>  <p>Για προϊόντα που κατασκευάζονται στην Κίνα:</p>   	
Ιαπωνία		<p>This device is granted pursuant to the Japanese Radio Law under the grant ID n°: 219-210014 This device should not be modified (otherwise the granted designation number will become invalid) 本製品は、電波法に基づく特定無線設備の技術基準適合証明などを受けております。認証番号: 219-210014 本製品の改造は禁止されています。(適合証明番号などが無効となります。)</p>
Μαλαισία		
Μεξικό		<p>IFETEL: RCPHERS21-4334 La operación de este equipo está sujeta a las siguientes dos condiciones: (1) es posible que este equipo o dispositivo no cause interferencia perjudicial y (2) este equipo o dispositivo debe aceptar cualquier interferencia, incluyendo la que pueda causar su operación no deseada.</p>
Μολδαβία		<p>Prin prezenta, HELLA GmbH & Co. KGaA declară că tipul de echipamente radio RS5.5 este în conformitate cu Reglementarea Tehnică "Punerea la dispoziție pe piață a echipamentelor radio", aprobată prin HG nr. 34 din 30.01.2019. Textul integral al declarației de conformitate este disponibil la următoarea adresă de internet: www.hella.com/vcc Informații tehnice: Banda de frecvență: 76 ... 77 GHz Puterea de transmisie: 23 dBm (medie) EIRP Producător și adresa: HELLA GmbH & Co. KGaA Rixbecker Straße 75, 59552 Lippstadt, Germania</p>
Μαρόκο		

Περιοχή	Πινακίδες και σύμβολα	Προδιαγραφή
Νέα Ζηλανδία		R-NZ
Νιγηρία		
Ομάν		
Παραγουάη		
Σενεγάλη		
Σιγκαπούρη		
Νότια Αφρική		
Ταϊβάν		<p>警語</p> <p>取得審驗證明之低功率射頻器材，非經核准，公司、商號或使用者均不得擅自變更頻率、加大功率或變更原設計之特性及功能。低功率射頻器材之使用不得影響飛航安全及干擾合法通信；經發現有干擾現象時，應立即停用，並改善至無干擾時方得繼續使用。前述合法通信，指依電信管理法規定作業之無線電通信。低功率射頻器材須忍受合法通信或工業、科學及醫療用電波輻射性電機設備之干擾。</p> <p>本產品電磁波曝露量(MPE)標準值1mW/cm²，送測產品實測值為0.055mW/cm²，建議使用時至少距離人體20cm</p>
Ταϊλάνδη		<p>1) เครื่องโทรคมนาคมและอุปกรณ์นี้ มีความสอดคล้องตามมาตรฐานหรือข้อกำหนดของ กสทช.</p> <p>2) เครื่องวิทยุคมนาคมนี้ มีระดับการแผ่คลื่นแม่เหล็กไฟฟ้าสอดคล้องตามมาตรฐานความปลอดภัยต่อสุขภาพของมนุษย์จากการใช้เครื่องวิทยุคมนาคมที่คณะกรรมการกิจการโทรคมนาคมแห่งชาติประกาศกำหนด</p>
Ουκρανία		<p>справжнім HELLA GmbH & Co. KGaA заявляє, що тип радіообладнання RS5.5 відповідає Технічному регламенту радіообладнання;</p> <p>повний текст декларації про відповідність доступний на веб-сайті за такою адресою: www.hella.com/vcc</p> <p>Частотний діапазон: 76 – 77 ГГц</p> <p>Потужність передачі: 23 дБм (середній) EIRP</p>
Ηνωμένα Αραβικά Εμιράτα		
Ηνωμένο Βασίλειο		<p>Hereby, HELLA GmbH & Co. KGaA declares that the radio equipment type RS5.5 is in compliance with radio regulation 2017.</p> <p>The full text of the UK declaration of conformity is available at the following internet address: www.hella.com/vcc</p> <p>Technical information:</p> <p>Frequency band: 76 ... 77 GHz</p> <p>Transmission power: 23 dBm (average) EIRP</p> <p>Manufacturer and Address: HELLA GmbH & Co. KGaA Rixbecker Straße 75, 59552 Lippstadt, Germany</p>

Περιοχή	Πινακίδες και σύμβολα	Προδιαγραφή
Ηνωμένες Πολιτείες της Αμερικής		This device complies with Part 95M of the FCC Rules. Operation is subject to the following two conditions: (1) this device may not cause harmful interference, and (2) this device must accept any interference received, including interference that may cause undesired operation. CAUTION TO USERS Changes or modifications not expressly approved by the party responsible for compliance could void the user's authority to operate the equipment.
Βιετνάμ		
Ζάμπια		

Ραντάρ για την ανίχνευση της κίνησης του ποδιού κάτω από τον πίσω προφυλακτήρα

Περιοχή	Πινακίδες και σύμβολα	Προδιαγραφή
Καναδάς/ FCC (ΗΠΑ)		<p>Contains FCC ID: 2AQ6KA1003</p> <p>FCC Part15 and ISSED(IC) This device complies with part 15 of FCC Rules and Innovation, Science and Economic Development Canada's licence-exempt RSS(s). Operation is subject to the following two conditions: (1) this device may not cause harmful interference, and (2) this device must accept any interference received, including interference that may cause undesired operation.</p> <p>FCC Part15 FCC CAUTION Changes or modifications not expressly approved by the party responsible for compliance could void the user's authority to operate the equipment.</p> <p>FCC Part15 This transmitter must not be co-located or operated in conjunction with any other antenna or transmitter.</p> <p>SAR: Specific Absorption Rate This equipment complies with radio frequency exposure limits set forth by the FCC and Industry Canada for an uncontrolled environment. This equipment should be installed and operated with a minimum distance of 20 cm between the device and the user or bystanders. This device must not be co-located or operating in conjunction with any other antenna or transmitter.</p> <p>Le présent appareil est conforme à la partie 15 des règles de la FCC et aux normes des CNR d'Innovation, Sciences et Développement économique Canada applicables aux appareils radio exempts de licence. L'exploitation est autorisée aux deux conditions suivantes : (1) l'appareil ne doit pas produire de brouillage, et (2) l'appareil doit accepter tout brouillage subi, même si le brouillage est susceptible d'en compromettre le fonctionnement.</p> <p>Cet équipement est conforme aux limites d'exposition aux radiofréquences définies par la FCC et Industrie Canada pour un environnement non contrôlé. Cet équipement doit être installé et utilisé avec un minimum de 20 cm de distance entre le dispositif et l'utilisateur ou des tiers. Ce dispositif ne doit pas être utilisé à proximité d'une autre antenne ou d'un autre émetteur.</p>
CE		<p>Manufacturer's name & Manufacturer's registered trade name or registered trade mark: ALPS ALPINE CO., LTD. Manufacturer's postal address:6-3-36, Nakazato, Furukawa, Osaki-city, Miyagi-pref., JAPAN 989-6181.</p> <p>Specification: frequency band(s) in which the radio equipment operates; 57 - 64GHz maximum radio-frequency power transmitted in the frequency band(s) in which the radio equipment operates; 13dBm e.i.r.p peak (This Value conforms to European standard ETSI EN 305 550 measurement method).</p> <p>Declaration of conformity: UK SIMPLIFIED EU DECLARATION OF CONFORMITY. Hereby, ALPS ALPINE CO., LTD. declares that the radio equipment type B2101 is in compliance with the relevant statutory requirements. The full text of the UK declaration of conformity is available at the following internet address: https://www.alpsalpine.com/common/pdf/Kick_Sensor/B2101.pdf</p>
Kiva		<p>(一) 该脚踢传感器使用符合微功率短距离无线电发射设备规定的H类设备24-24.5GHz频段，发射功率为限制的20mW(e.i.r.p)以下。收发天线采用芯片外独立贴片天线设计，另外使用切换调频连续波，连续波的发射电波，以实现工作模式下高检测率，省电模式下低功耗。该传感器的开关由车电控模块（ECM）进行控制。主要使用场景为车辆停止状态下，用户双手持有行李时可以进行特定的脚踢动作，脚踢传感器进行识别以对后备箱车门进行开关；（二）不得擅自改变使用场景或使用条件、扩大发射频率范围、加大发射功率（包括额外加装射频功率放大器），不得擅自更改发射天线；（三）不得对其他合法的无线电台（站）产生有害干扰，也不得提出免受有害干扰保护；（四）应当承受辐射射频能量的工业、科学及医疗（ISM）应用设备的干扰或其他合法的无线电台（站）干扰；（五）如对其他合法的无线电台（站）产生有害干扰时，应立即停止使用，并采取措施消除干扰后方可继续使用；（六）在航空器内和依据法律法规、国家有关规定、标准划设的射电天文台、气象雷达站、卫星地球站（含测控、测距、接收、导航站）等军民用无线电台（站）、机场等的电磁环境保护区域内使用微功率设备，应当遵守电磁环境保护及相关行业主管部门的规定；（七）禁止在以机场跑道中心点为圆心、半径5000米的区域内使用各类模型遥控器（八）该设备可工作在-40至85度的环境温度下。可正常工作在9至16伏电压。</p>

Περιοχή	Πινακίδες και σύμβολα	Προδιαγραφή
Ισραήλ		"510485261: Importer ID ובכלל של המכשיר, וככלל 510485261; מספר זהו היבואן; "הל איטור לבצע פעולות במכשיר שיש בהן כדי לשנות את תכונותיו האלהותיות של המכשיר, בשל החשש להפרעות אלוטיות זה. שינויי תוכנה, החלפת אנטנה מקורית או הוספת אפשרות לחיבור לאנטנה חיצונית, בלא קבלת אישור משרד התקשורת, בשל החשש להפרעות אלוטיות"
Ιαπωνία		This device is granted pursuant to the Japanese Radio Law under the grant ID n° : XXX-ABCDEF This device should not be modified (otherwise the granted designation number will become invalid).
Νότια Κορέα		KC Mark *The height of the mark must be at least 5 mm. 등록번호 Registration No. R-R-N25-B2101 상호 Registrant ALPS ALPINE CO., LTD. 기자재명칭 (제품명칭) Equipment Name 용도미지정 무선기기(57GHz~66GHz 주파수 대역) Wireless device for unspecified purpose (57GHz~66GHz frequency band) 기본모델명 Model Number B2101 제조년월 Manufacturing month 제품에 표시하고 있습니다. Displayed on the product 제조사 Manufacturer ALPS ALPINE CO., LTD. 제조국가 Country of Origin JAPAN
Ταϊλάνδη		เครื่องโทรคมนาคมและอุปกรณ์นี้ มีความสอดคล้องตามมาตรฐานหรือข้อกำหนดทางเทคนิคของ กสทช
Ηνωμένο Βασίλειο		Manufacturer's name & Manufacturer's registered trade name or registered trade mark: ALPS ALPINE CO., LTD. Manufacturer's postal address:6-3-36, Nakazato, Furukawa, Osaki-city, Miyagi-pref., JAPAN 989-6181. Specification: frequency band(s) in which the radio equipment operates; 57 - 64GHz maximum radio-frequency power transmitted in the frequency band(s) in which the radio equipment operates; 13dBm e.i.r.p peak (This Value conforms to European standard ETSI EN 305 550 measurement method). Declaration of conformity: UK SIMPLIFIED EU DECLARATION OF CONFORMITY Hereby, ALPS ALPINE CO., LTD. declares that the radio equipment type B2101 is in compliance with the relevant statutory requirements. The full text of the UK declaration of conformity is available at the following internet address: https://www.alpsalpine.com/common/pdf/Kick_Sensor/B2101.pdf

15.5.3. Εγκρίσεις τύπου ραντάρ εσωτερικού





Μπορείτε να βρείτε την έγκριση τύπου ραντάρ εσωτερικού που αναζητάτε μεταξύ αυτών που παρατίθενται εδώ.

Κατασκευαστής

ALPS ALPINE CO., LTD.







Δ/νση: 6-3-36, Nakazato, Furukawa, Osaki-city, Miyagi-pref., JAPAN 989-6181

Ραντάρ εσωτερικού

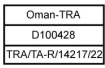
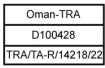
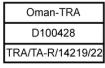
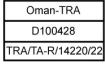



Περιοχή	Πινακίδες και σύμβολα	Προδιαγραφή
Αλβανία, Ανδόρα, Αυστρία, Βέλγιο, Βολιβία, Βοσνία-Ερζεγοβίνη, Βουλγαρία, Γαλλία, Γερμανία, Γρενάδα, Γεωργία, Δανία, Αίγυπτος, Εσθονία, Ελλάδα, Ονδούρα, Γρενάδα, Ιρλανδία, Ισλανδία, Ισπανία, Ιταλία, Κροατία, Κύπρος, Λετονία, Λιβύη, Λιχτενστάιν, Λιθουανία, Λουξεμβούργο, Βόρεια Μακεδονία, Κάτω Χώρες, Μάλτα, Μαυρίκιος, Μονακό, Μαυροβούνιο, Νορβηγία, Ουγγαρία, Πολωνία, Πορτογαλία, Ρουμανία, Άγιος Μαρίνος, Σλοβακία, Σλοβενία, Σουηδία, Ελβετία, Τουρκία, Ζιμπάμπουε, Τσεχική Δημοκρατία, Φινλανδία.		<p>ζώνη(-ες) συχνοτήτων στην οποία(-ες) λειτουργεί ο ραδιοεξοπλισμός - 57 - 64GHz μέγιστη ισχύς ραδιοσυχνότητας που μεταδίδεται στη ζώνη(-ες) συχνοτήτων στην οποία λειτουργεί ο ραδιοεξοπλισμός - 13dBm e.i.r.p peak (Αυτή η τιμή συμμορφώνεται με το ευρωπαϊκή στάνταρ μέθοδο μέτρησης ETSI EN 305 550)</p> <p>Απλουστευμένη Δήλωση Συμμόρφωσης ΕΕ</p> <p>OHLC2101 Με το παρόν, η ALPS ALPINE CO., LTD δηλώνει ότι ο ραδιοεξοπλισμός τύπου OHLC2101 συμμορφώνεται με την οδηγία 2014/53/ΕΕ. Το πλήρες κείμενο της δήλωσης συμμόρφωσης της ΕΕ είναι διαθέσιμο στην παρακάτω διαδικτυακή διεύθυνση: https://www.alpsalpine.com/common/pdf/Interior_Sensor/OHLC2101.pdf [https://www.alpsalpine.com/common/pdf/Interior_Sensor/OHLC2101.pdf]</p> <p>OHLC2101 Με το παρόν, η ALPS ALPINE CO., LTD δηλώνει ότι ο ραδιοεξοπλισμός τύπου OHLC2101 συμμορφώνεται με την οδηγία 2014/53/ΕΕ. Το πλήρες κείμενο της δήλωσης συμμόρφωσης της ΕΕ είναι διαθέσιμο στην παρακάτω διαδικτυακή διεύθυνση: https://www.alpsalpine.com/common/pdf/Interior_Sensor/OHLC2101.pdf [https://www.alpsalpine.com/common/pdf/Interior_Sensor/OHLC2101.pdf]</p> <p>OHRL2101 Με το παρόν, η ALPS ALPINE CO., LTD δηλώνει ότι ο ραδιοεξοπλισμός τύπου OHRL2101 συμμορφώνεται με την οδηγία 2014/53/ΕΕ. Το πλήρες κείμενο της δήλωσης συμμόρφωσης της ΕΕ είναι διαθέσιμο στην παρακάτω διαδικτυακή διεύθυνση: https://www.alpsalpine.com/common/pdf/Interior_Sensor/OHRL2101.pdf [https://www.alpsalpine.com/common/pdf/Interior_Sensor/OHRL2101.pdf]</p> <p>OHRR2101 Με το παρόν, η ALPS ALPINE CO., LTD δηλώνει ότι ο ραδιοεξοπλισμός τύπου OHRR2101 συμμορφώνεται με την οδηγία 2014/53/ΕΕ. Το πλήρες κείμενο της δήλωσης συμμόρφωσης της ΕΕ είναι διαθέσιμο στην παρακάτω διαδικτυακή διεύθυνση: https://www.alpsalpine.com/common/pdf/Interior_Sensor/OHRR2101.pdf [https://www.alpsalpine.com/common/pdf/Interior_Sensor/OHRR2101.pdf]</p>
Αργεντινή	<p> C-28730</p> <p>OHLC2101</p> <p> C-28727</p> <p>OHLC2101</p> <p> C-28729</p> <p>OHRL2101</p> <p> C-28728</p> <p>OHRR2101</p>	
Βραζιλία		"Este equipamento não tem direito à proteção contra interferência prejudicial e não pode causar interferência em sistemas devidamente autorizados". Para consultas, visite: www.anatel.gov.br
Καναδάς, Γουιάνα, Πουέρτο Ρίκο, Ηνωμένες Πολιτείες		<p>Contains FCC ID: 2AQ6KA1003</p> <p>FCC Part15 and ISDE(IC) This device complies with part 15 of FCC Rules and Innovation, Science and Economic Development Canada's licence-exempt RSS(s). Operation is subject to the following two conditions: (1) this device may not cause harmful interference, and (2) this device must accept any interference received, including interference that may cause undesired operation.</p> <p>FCC Part15 FCC CAUTION Changes or modifications not expressly approved by the party responsible for compliance could void the user's authority to operate the equipment.</p> <p>FCC Part15 This transmitter must not be co-located or operated in conjunction with any other antenna or transmitter.</p> <p>SAR: Specific Absorption Rate This equipment complies with radio frequency exposure limits set forth by the FCC and Industry Canada for an uncontrolled environment. This equipment should be installed and operated with a minimum distance of 20 cm between the device and the user or bystanders. This device must not be co-located or operating in conjunction with any other antenna or transmitter.</p> <p>Le présent appareil est conforme à la partie 15 des règles de la FCC et aux normes des CNR d'Innovation, Sciences et Développement économique Canada applicables aux appareils radio exempts de licence. L'exploitation est autorisée aux deux conditions suivantes : (1) l'appareil ne doit pas produire de brouillage, et (2) l'appareil doit accepter tout brouillage subi, même si le brouillage est susceptible d'en compromettre le fonctionnement.</p> <p>Cet équipement est conforme aux limites d'exposition aux radiofréquences définies par la FCC et Industrie Canada pour un environnement non contrôlé. Cet équipement doit être installé et utilisé avec un minimum de 20 cm de distance entre le dispositif et l'utilisateur ou des tiers. Ce dispositif ne doit pas être utilisé à proximité d'une autre antenne ou d'un autre émetteur.</p>





Το περιεχόμενο του παρόντος εγχειριδίου αντιπροσωπεύει την κατάσταση του εγχειριδίου χρήσης κατά τη στιγμή της εκτύπωσης και ενδέχεται να μην είναι απόλυτα έγκυρο σε μελλοντικές περιπτώσεις. Για περισσότερες πληροφορίες, ανατρέξτε στην πρώτη σελίδα για να δείτε ολόκληρη τη δήλωση αποποίησης ευθύνης.

Περιοχή	Πινακίδες και σύμβολα	Προδιαγραφή
Γκάνα		<p>ζώνη(-ες) συχνοτήτων στην οποία(-ες) λειτουργεί ο ραδιοεξοπλισμός - 57 - 64GHz μέγιστη ισχύς ραδιοσυχνότητας που μεταδίδεται στη ζώνη(-ες) συχνοτήτων στην οποία λειτουργεί ο ραδιοεξοπλισμός - 13dBm e.i.r.p peak (Αυτή η τιμή συμμορφώνεται με το ευρωπαϊκή στάνταρ μέθοδο μέτρησης ETSI EN 305 550)</p> <p>Αριθμός πιστοποίησης</p> <p>OHС2101 ΕΓΚΡΙΣΗ ΑΠΟ NCA:7M-7E7-X33-DSR OHLC2101 ΕΓΚΡΙΣΗ ΑΠΟ NCA:7M-7E7-X31-DSR OHRL2101 ΕΓΚΡΙΣΗ ΑΠΟ NCA:HS-7E7-X2F-DSR OHRR2101 ΕΓΚΡΙΣΗ ΑΠΟ NCA:7M-7E7-X2D-DSR</p>
Ισραήλ		<p>530482001 - "הכרה לרשת 5700"</p> <p>התקנתו של הציוד יחד עם שיתוף תדירות זהה צריכה להיות כרוכה בהגדרת שדרה לרשת 5700 והתקנתו של הציוד יחד עם שיתוף תדירות זהה צריכה להיות כרוכה בהגדרת שדרה לרשת 5700. לפרטים נוספים, אנא פנו למשרד התעשייה והמסחר.</p>
Καζακστάν, Κιργιστάν		<p>Ζώνη συχνοτήτων: 57 - 64GHz, Τάση τροφοδοσίας λειτουργίας: 9 V έως 16 V</p> <p>OHС2101, OHLC2101, OHRL2101, OHRR2101</p> <p>ООО<<СТАНДА СЕРТ>></p> <p>Место нахождения РА, г. Ереван, Аван, Нарекаци 42/45 номер государственной регистрации 282.110.1052305 УНН 00918006 номер телефона +37493306330</p>
Μαλαισία	 <p>OHС2101, OHLC2101, OHRL2101, OHRR2101</p>	
Μεξικό		<p>'IFT:VOALOH22-25083 La operación de este equipo está sujeta a las siguientes dos condiciones: (1) es posible que este equipo o dispositivo no cause interferencia perjudicial y (2) este equipo o dispositivo debe aceptar cualquier interferencia, incluyendo la que pueda causar su operación no deseada.</p>

Περιοχή	Πινακίδες και σύμβολα	Προδιαγραφή
Μολδαβία		<p>ζώνη(-ες) συχνοτήτων στην οποία(-ες) λειτουργεί ο ραδιοεξοπλισμός - 57 - 64GHz μέγιστη ισχύς ραδιοσυχνότητας που μεταδίδεται στη ζώνη(-ες) συχνοτήτων στην οποία λειτουργεί ο ραδιοεξοπλισμός - 13dBm e.i.r.p peak (Αυτή η τιμή συμμορφώνεται με το ευρωπαϊκή στάνταρ μέθοδο μέτρησης ETSI EN 305 550)</p> <p>Απλουστευμένη Δήλωση Συμμόρφωσης Μολδαβίας</p> <p>OHC2101 Prin prezenta, ALPS ALPINE CO., LTD. declară că tipul de echipamente radio OHC2101 este în conformitate cu Reglementarea tehnică „Punerea la dispoziție pe piață a echipamentelor radio”. Textul integral al declarației de conformitate este disponibil la următoarea adresă de Internet: https://www.alpsalpine.com/common/pdf/Interior_Sensor/OHC2101.pdf [https://www.alpsalpine.com/common/pdf/Interior_Sensor/OHC2101.pdf]</p> <p>OHLC2101 Prin prezenta, ALPS ALPINE CO., LTD. declară că tipul de echipamente radio OHLC2101 este în conformitate cu Reglementarea tehnică „Punerea la dispoziție pe piață a echipamentelor radio”. Textul integral al declarației de conformitate este disponibil la următoarea adresă de Internet: https://www.alpsalpine.com/common/pdf/Interior_Sensor/OHLC2101.pdf [https://www.alpsalpine.com/common/pdf/Interior_Sensor/OHLC2101.pdf]</p> <p>OHRL2101 Prin prezenta, ALPS ALPINE CO., LTD. declară că tipul de echipamente radio OHRL2101 este în conformitate cu Reglementarea tehnică „Punerea la dispoziție pe piață a echipamentelor radio”. Textul integral al declarației de conformitate este disponibil la următoarea adresă de Internet: https://www.alpsalpine.com/common/pdf/Interior_Sensor/OHRL2101.pdf [https://www.alpsalpine.com/common/pdf/Interior_Sensor/OHRL2101.pdf]</p> <p>OHRR2101 Prin prezenta, ALPS ALPINE CO., LTD. declară că tipul de echipamente radio OHRR2101 este în conformitate cu Reglementarea tehnică „Punerea la dispoziție pe piață a echipamentelor radio”. Textul integral al declarației de conformitate este disponibil la următoarea adresă de Internet: https://www.alpsalpine.com/common/pdf/Interior_Sensor/OHRR2101.pdf [https://www.alpsalpine.com/common/pdf/Interior_Sensor/OHRR2101.pdf]</p>
Ομάν	 <p>OHC2101</p>  <p>OHLC2101</p>  <p>OHRL2101</p>  <p>OHRR2101</p>	
Παραγουάη	 <p>OHC2101</p>  <p>OHLC2101</p>  <p>OHRL2101</p>  <p>OHRR2101</p>	
Σερβία		

Το περιεχόμενο του παρόντος εγχειριδίου αντιπροσωπεύει την κατάσταση του εγχειριδίου χρήσης κατά τη στιγμή της εκτύπωσης και ενδέχεται να μην είναι απόλυτα έγκυρο σε μελλοντικές περιπτώσεις. Για περισσότερες πληροφορίες, ανατρέξτε στην πρώτη σελίδα για να δείτε ολόκληρη τη δήλωση αποποίησης ευθύνης.

Περιοχή	Πινακίδες και σύμβολα	Προδιαγραφή
	OHC2101, OHLC2101, OHRL2101, OHRR2101	
Σιγκαπούρη	<div style="border: 1px solid black; padding: 5px; width: fit-content; margin: 0 auto;">Complies with IMDA Standards DB106440</div> OHC2101, OHLC2101, OHRL2101, OHRR2101	
Νότια Αφρική	 TA-2022/3402 APPROVED OHC2101  TA-2022/3500 APPROVED OHLC2101  TA-2022/3501 APPROVED OHRL2101  TA-2022/3571 APPROVED OHRR2101	
Νότια Κορέα		<p>제조년월 제품에 표시하고 있습니다.</p> <p>기자재명칭 (제품명칭) 용도미지정 무선기기(57GHz~66GHz 주파수 대역)</p> <p>등록번호</p> <p>OHC2101 R-R-N25-OHC2101</p> <p>OHLC2101 R-R-N25-OHLC2101</p> <p>OHRL2101 R-R-N25-OHRL2101</p> <p>OHRR2101 R-R-N25-OHRR2101</p>
Συρία	<div style="border: 1px solid black; border-radius: 10px; padding: 2px; width: fit-content; margin: 0 auto;">SY-3PBA TYPE APPROVAL REGISTERED No. FR02035-22</div> OHC2101 <div style="border: 1px solid black; border-radius: 10px; padding: 2px; width: fit-content; margin: 0 auto;">SY-3PBA TYPE APPROVAL REGISTERED No. FR02035-22</div> OHLC2101 <div style="border: 1px solid black; border-radius: 10px; padding: 2px; width: fit-content; margin: 0 auto;">SY-3PBA TYPE APPROVAL REGISTERED No. FR02034-22</div> OHRL2101 <div style="border: 1px solid black; border-radius: 10px; padding: 2px; width: fit-content; margin: 0 auto;">SY-3PBA TYPE APPROVAL REGISTERED No. FR02035-22</div> OHRR2101	
Ταϊβάν		<p>'取得審驗證明之低功率射頻器材，非經核准，公司、商號或使用者均不得擅自變更頻率、加大功率或變更原設計之特性及功能。低功率射頻器材之使用不得影響飛航安全及干擾合法通信；經發現有干擾現象時，應立即停用，並改善至無干擾時方得繼續使用。前述合法通信，指依電信管理法規定作業之無線電通信。低功率射頻器材須忍受合法通信或工業、科學及醫療用電波輻射性電機設備之干擾。'</p>

Περιοχή	Πινακίδες και σύμβολα	Προδιαγραφή
Ηνωμένο Βασίλειο		<p>ζώνη(-ες) συχνοτήτων στην οποία(-ες) λειτουργεί ο ραδιοεξοπλισμός - 57 - 64GHz μέγιστη ισχύς ραδιοσυχνότητας που μεταδίδεται στη ζώνη(-ες) συχνοτήτων στην οποία λειτουργεί ο ραδιοεξοπλισμός - 13dBm e.i.r.p peak (Αυτή η τιμή συμμορφώνεται με το ευρωπαϊκή στάνταρ μέθοδο μέτρησης ETSI EN 305 550)</p> <p>Απλουστευμένη Δήλωση Συμμόρφωσης Ηνωμένου Βασιλείου</p> <p>OHC2101 Hereby, ALPS ALPINE CO., LTD. declares that the radio equipment type OHC2101 is in compliance with the relevant statutory requirements. The full text of the UK declaration of conformity is available at the following internet address: https://www.alpsalpine.com/common/pdf/Interior_Sensor/OHC2101.pdf</p> <p>OHLC2101 Hereby, ALPS ALPINE CO., LTD. declares that the radio equipment type OHLC2101 is in compliance with the relevant statutory requirements. The full text of the UK declaration of conformity is available at the following internet address: https://www.alpsalpine.com/common/pdf/Interior_Sensor/OHLC2101.pdf</p> <p>OHRL2101 Hereby, ALPS ALPINE CO., LTD. declares that the radio equipment type OHRL2101 is in compliance with the relevant statutory requirements. The full text of the UK declaration of conformity is available at the following internet address: https://www.alpsalpine.com/common/pdf/Interior_Sensor/OHRL2101.pdf</p> <p>OHRR2101 Hereby, ALPS ALPINE CO., LTD. declares that the radio equipment type OHRR2101 is in compliance with the relevant statutory requirements. The full text of the UK declaration of conformity is available at the following internet address: https://www.alpsalpine.com/common/pdf/Interior_Sensor/OHRR2101.pdf</p>
Βιετνάμ	 <p>OHC2101, OHLC2101, OHRL2101, OHRR2101</p>	
Ζάμπια	 <p>OHC2101</p>  <p>OHLC2101</p>  <p>OHRL2101</p>  <p>OHRR2101</p>	

15.5.4. Έγκριση τύπου για ραδιοσυχνότητα TPMS

Εδώ θα βρείτε τις εγκρίσεις τύπου ραδιοσυχνοτήτων για το σύστημα παρακολούθησης πίεσης ελαστικών.

Περιοχή	Προδιαγραφή
Αλβανία	Με την παρούσα, η Baolong Huf Shanghai Electronics Co., Ltd δηλώνει ότι το εν λόγω σύστημα TPMS πληροί τις βασικές απαιτήσεις και διατάξεις της οδηγίας 2014/53/EE.
Ανδόρα	Με την παρούσα, η Baolong Huf Shanghai Electronics Co., Ltd δηλώνει ότι το εν λόγω σύστημα TPMS πληροί τις βασικές απαιτήσεις και διατάξεις της οδηγίας 2014/53/EE.
Αγκόλα	Με την παρούσα, η Baolong Huf Shanghai Electronics Co., Ltd δηλώνει ότι το εν λόγω σύστημα TPMS πληροί τις βασικές απαιτήσεις και διατάξεις της οδηγίας 2014/53/EE.

Το περιεχόμενο του παρόντος εγχειριδίου αντιπροσωπεύει την κατάσταση του εγχειριδίου χρήσης κατά τη στιγμή της εκτύπωσης και ενδέχεται να μην είναι απόλυτα έγκυρο σε μελλοντικές περιπτώσεις. Για περισσότερες πληροφορίες, ανατρέξτε στην πρώτη σελίδα για να δείτε ολόκληρη τη δήλωση αποποίησης ευθύνης.

Περιοχή	Προδιαγραφή
Αργεντινή	Με την παρούσα, η Baolong Huf Shanghai Electronics Co., Ltd δηλώνει ότι το εν λόγω σύστημα TPMS πληροί τις βασικές απαιτήσεις και διατάξεις του ENACOM.
Αρμενία	Με την παρούσα, η Baolong Huf Shanghai Electronics Co., Ltd δηλώνει ότι το εν λόγω σύστημα TPMS πληροί τις βασικές απαιτήσεις και διατάξεις του AR COC.
Αυστραλία	Με την παρούσα, η Baolong Huf Shanghai Electronics Co., Ltd δηλώνει ότι το εν λόγω σύστημα TPMS πληροί τις βασικές απαιτήσεις και διατάξεις του RCM.
Αυστρία	Με την παρούσα, η Baolong Huf Shanghai Electronics Co., Ltd δηλώνει ότι το εν λόγω σύστημα TPMS πληροί τις βασικές απαιτήσεις και διατάξεις της οδηγίας 2014/53/EE.
Αζερμπαϊτζάν	Με την παρούσα, η Baolong Huf Shanghai Electronics Co., Ltd δηλώνει ότι το εν λόγω σύστημα TPMS πληροί τις βασικές απαιτήσεις και διατάξεις του AZ COC.
Μπαχρέιν	Με την παρούσα, η Baolong Huf Shanghai Electronics Co., Ltd δηλώνει ότι το εν λόγω σύστημα TPMS πληροί τις βασικές απαιτήσεις και διατάξεις του TRA.
Βέλγιο	Με την παρούσα, η Baolong Huf Shanghai Electronics Co., Ltd δηλώνει ότι το εν λόγω σύστημα TPMS πληροί τις βασικές απαιτήσεις και διατάξεις της οδηγίας 2014/53/EE.
Βοσνία Ερζεγοβίνη	Με την παρούσα, η Baolong Huf Shanghai Electronics Co., Ltd δηλώνει ότι το εν λόγω σύστημα TPMS πληροί τις βασικές απαιτήσεις και διατάξεις της οδηγίας 2014/53/EE.
Μποτσουάνα	Με την παρούσα, η Baolong Huf Shanghai Electronics Co., Ltd δηλώνει ότι το εν λόγω σύστημα TPMS πληροί τις βασικές απαιτήσεις και διατάξεις του BOCAR.
Βραζιλία	Με την παρούσα, η Baolong Huf Shanghai Electronics Co., Ltd δηλώνει ότι το εν λόγω σύστημα TPMS πληροί τις βασικές απαιτήσεις και διατάξεις του BOCARC.
Βουλγαρία	Με την παρούσα, η Baolong Huf Shanghai Electronics Co., Ltd δηλώνει ότι το εν λόγω σύστημα TPMS πληροί τις βασικές απαιτήσεις και διατάξεις της οδηγίας 2014/53/EE.
Καμπότζη	Με την παρούσα, η Baolong Huf Shanghai Electronics Co., Ltd δηλώνει ότι το εν λόγω σύστημα TPMS πληροί τις βασικές απαιτήσεις και διατάξεις του TRC.
Καναδάς	Με την παρούσα, η Baolong Huf Shanghai Electronics Co., Ltd δηλώνει ότι το εν λόγω σύστημα TPMS πληροί τις βασικές απαιτήσεις και διατάξεις του ISED.
Χίλη	Με την παρούσα, η Baolong Huf Shanghai Electronics Co., Ltd δηλώνει ότι το εν λόγω σύστημα TPMS πληροί τις βασικές απαιτήσεις και διατάξεις του SUBTEL.
Κίνα	Με την παρούσα, η Baolong Huf Shanghai Electronics Co., Ltd δηλώνει ότι το εν λόγω σύστημα TPMS πληροί τις βασικές απαιτήσεις και διατάξεις του SRRC.
Κολομβία	Με την παρούσα, η Baolong Huf Shanghai Electronics Co., Ltd δηλώνει ότι το εν λόγω σύστημα TPMS πληροί τις βασικές απαιτήσεις και διατάξεις του CRC.
Κόστα Ρίκα	Με την παρούσα, η Baolong Huf Shanghai Electronics Co., Ltd δηλώνει ότι το εν λόγω σύστημα TPMS πληροί τις βασικές απαιτήσεις και διατάξεις του SUTEL.
Κροατία	Με την παρούσα, η Baolong Huf Shanghai Electronics Co., Ltd δηλώνει ότι το εν λόγω σύστημα TPMS πληροί τις βασικές απαιτήσεις και διατάξεις της οδηγίας 2014/53/EE.
Κύπρος	Με την παρούσα, η Baolong Huf Shanghai Electronics Co., Ltd δηλώνει ότι το εν λόγω σύστημα TPMS πληροί τις βασικές απαιτήσεις και διατάξεις της οδηγίας 2014/53/EE.
Δημοκρατία της Τσεχίας	Με την παρούσα, η Baolong Huf Shanghai Electronics Co., Ltd δηλώνει ότι το εν λόγω σύστημα TPMS πληροί τις βασικές απαιτήσεις και διατάξεις της οδηγίας 2014/53/EE.
Δανία	Με την παρούσα, η Baolong Huf Shanghai Electronics Co., Ltd δηλώνει ότι το εν λόγω σύστημα TPMS πληροί τις βασικές απαιτήσεις και διατάξεις της οδηγίας 2014/53/EE.
Δομινικανή Δημοκρατία	Με την παρούσα, η Baolong Huf Shanghai Electronics Co., Ltd δηλώνει ότι το εν λόγω σύστημα TPMS πληροί τις βασικές απαιτήσεις και διατάξεις του INDOTEL.
Αίγυπτος	Με την παρούσα, η Baolong Huf Shanghai Electronics Co., Ltd δηλώνει ότι το εν λόγω σύστημα TPMS συμμορφώνεται με τις βασικές απαιτήσεις και διατάξεις του NTRA.
Εσθονία	Με την παρούσα, η Baolong Huf Shanghai Electronics Co., Ltd δηλώνει ότι το εν λόγω σύστημα TPMS πληροί τις βασικές απαιτήσεις και διατάξεις της οδηγίας 2014/53/EE.
Νήσοι Φερόε	Με την παρούσα, η Baolong Huf Shanghai Electronics Co., Ltd δηλώνει ότι το εν λόγω σύστημα TPMS πληροί τις βασικές απαιτήσεις και διατάξεις της οδηγίας 2014/53/EE.

Το περιεχόμενο του παρόντος εγχειριδίου αντιπροσωπεύει την κατάσταση του εγχειριδίου χρήσης κατά τη στιγμή της εκτύπωσης και ενδέχεται να μην είναι απόλυτα έγκυρο σε μελλοντικές περιπτώσεις. Για περισσότερες πληροφορίες, ανατρέξτε στην πρώτη σελίδα για να δείτε ολόκληρη τη δήλωση αποποίησης ευθύνης.

Περιοχή	Προδιαγραφή
Φινλανδία	Με την παρούσα, η Baolong Huf Shanghai Electronics Co., Ltd δηλώνει ότι το εν λόγω σύστημα TPMS πληροί τις βασικές απαιτήσεις και διατάξεις της οδηγίας 2014/53/EE.
Γαλλία	Με την παρούσα, η Baolong Huf Shanghai Electronics Co., Ltd δηλώνει ότι το εν λόγω σύστημα TPMS πληροί τις βασικές απαιτήσεις και διατάξεις της οδηγίας 2014/53/EE.
Γεωργία	Με την παρούσα, η Baolong Huf Shanghai Electronics Co., Ltd δηλώνει ότι το εν λόγω σύστημα TPMS πληροί τις βασικές απαιτήσεις και διατάξεις της οδηγίας 2014/53/EE.
Γερμανία	Με την παρούσα, η Baolong Huf Shanghai Electronics Co., Ltd δηλώνει ότι το εν λόγω σύστημα TPMS πληροί τις βασικές απαιτήσεις και διατάξεις της οδηγίας 2014/53/EE.
Ελλάδα	Με την παρούσα, η Baolong Huf Shanghai Electronics Co., Ltd δηλώνει ότι το εν λόγω σύστημα TPMS πληροί τις βασικές απαιτήσεις και διατάξεις της οδηγίας 2014/53/EE.
Γροιλανδία	Με την παρούσα, η Baolong Huf Shanghai Electronics Co., Ltd δηλώνει ότι το εν λόγω σύστημα TPMS πληροί τις βασικές απαιτήσεις και διατάξεις της οδηγίας 2014/53/EE.
Γουαδελούπη	Με την παρούσα, η Baolong Huf Shanghai Electronics Co., Ltd δηλώνει ότι το εν λόγω σύστημα TPMS πληροί τις βασικές απαιτήσεις και διατάξεις της οδηγίας 2014/53/EE.
Γουατεμάλα	Με την παρούσα, η Baolong Huf Shanghai Electronics Co., Ltd δηλώνει ότι το εν λόγω σύστημα TPMS πληροί τις βασικές απαιτήσεις και διατάξεις του SIT.
Χονγκ Κονγκ	Με την παρούσα, η Baolong Huf Shanghai Electronics Co., Ltd δηλώνει ότι το εν λόγω σύστημα TPMS πληροί τις βασικές απαιτήσεις και διατάξεις της οδηγίας 2014/53/EE.
Ουγγαρία	Με την παρούσα, η Baolong Huf Shanghai Electronics Co., Ltd δηλώνει ότι το εν λόγω σύστημα TPMS πληροί τις βασικές απαιτήσεις και διατάξεις της οδηγίας 2014/53/EE.
Ισλανδία	Με την παρούσα, η Baolong Huf Shanghai Electronics Co., Ltd δηλώνει ότι το εν λόγω σύστημα TPMS πληροί τις βασικές απαιτήσεις και διατάξεις της οδηγίας 2014/53/EE.
Ινδία	Με την παρούσα, η Baolong Huf Shanghai Electronics Co., Ltd δηλώνει ότι το εν λόγω σύστημα TPMS πληροί τις βασικές απαιτήσεις και διατάξεις του WPC.
Ινδονησία	Με την παρούσα, η Baolong Huf Shanghai Electronics Co., Ltd δηλώνει ότι το εν λόγω σύστημα TPMS πληροί τις βασικές απαιτήσεις και διατάξεις του SDPPI.
Ιρλανδία	Με την παρούσα, η Baolong Huf Shanghai Electronics Co., Ltd δηλώνει ότι το εν λόγω σύστημα TPMS πληροί τις βασικές απαιτήσεις και διατάξεις της οδηγίας 2014/53/EE.
Ισραήλ	Με την παρούσα, η Baolong Huf Shanghai Electronics Co., Ltd δηλώνει ότι το εν λόγω σύστημα TPMS πληροί τις βασικές απαιτήσεις και διατάξεις του MOC.
Ιταλία	Με την παρούσα, η Baolong Huf Shanghai Electronics Co., Ltd δηλώνει ότι το εν λόγω σύστημα TPMS πληροί τις βασικές απαιτήσεις και διατάξεις της οδηγίας 2014/53/EE.
Ακτή Ελεφαντοστού	Με την παρούσα, η Baolong Huf Shanghai Electronics Co., Ltd δηλώνει ότι το εν λόγω σύστημα TPMS πληροί τις βασικές απαιτήσεις και διατάξεις του ARTCI.
Ιαπωνία	Με την παρούσα, η Baolong Huf Shanghai Electronics Co., Ltd δηλώνει ότι το εν λόγω σύστημα TPMS πληροί τις βασικές απαιτήσεις και διατάξεις του MIC.
Ιορδανία	Με την παρούσα, η Baolong Huf Shanghai Electronics Co., Ltd δηλώνει ότι το εν λόγω σύστημα TPMS πληροί τις βασικές απαιτήσεις και διατάξεις του TRC.
Καζακστάν	Με την παρούσα, η Baolong Huf Shanghai Electronics Co., Ltd δηλώνει ότι το εν λόγω σύστημα TPMS πληροί τις βασικές απαιτήσεις και διατάξεις του EAC.
Κένυα	Με την παρούσα, η Baolong Huf Shanghai Electronics Co., Ltd δηλώνει ότι το εν λόγω σύστημα TPMS πληροί τις βασικές απαιτήσεις και διατάξεις του CAK.
Κορέα	Με την παρούσα, η Baolong Huf Shanghai Electronics Co., Ltd δηλώνει ότι το εν λόγω σύστημα TPMS πληροί τις βασικές απαιτήσεις και διατάξεις της KC.
Κόσοβο	Με την παρούσα, η Baolong Huf Shanghai Electronics Co., Ltd δηλώνει ότι το εν λόγω σύστημα TPMS πληροί τις βασικές απαιτήσεις και διατάξεις της οδηγίας 2014/53/EE.
Κουβέιτ	Με την παρούσα, η Baolong Huf Shanghai Electronics Co., Ltd δηλώνει ότι το εν λόγω σύστημα TPMS πληροί τις βασικές απαιτήσεις και διατάξεις του CITRA.
Ρεϊνιόν	Με την παρούσα, η Baolong Huf Shanghai Electronics Co., Ltd δηλώνει ότι το εν λόγω σύστημα TPMS πληροί τις βασικές απαιτήσεις και διατάξεις της οδηγίας 2014/53/EE.

Το περιεχόμενο του παρόντος εγχειριδίου αντιπροσωπεύει την κατάσταση του εγχειριδίου χρήσης κατά τη στιγμή της εκτύπωσης και ενδέχεται να μην είναι απόλυτα έγκυρο σε μελλοντικές περιπτώσεις. Για περισσότερες πληροφορίες, ανατρέξτε στην πρώτη σελίδα για να δείτε ολόκληρη τη δήλωση αποποίησης ευθύνης.

Περιοχή	Προδιαγραφή
Λετονία	Με την παρούσα, η Baolong Huf Shanghai Electronics Co., Ltd δηλώνει ότι το εν λόγω σύστημα TPMS πληροί τις βασικές απαιτήσεις και διατάξεις της οδηγίας 2014/53/EE.
Λίβανος	Με την παρούσα, η Baolong Huf Shanghai Electronics Co., Ltd δηλώνει ότι το εν λόγω σύστημα TPMS πληροί τις βασικές απαιτήσεις και διατάξεις του MOT.
Λίχτενσταϊν	Με την παρούσα, η Baolong Huf Shanghai Electronics Co., Ltd δηλώνει ότι το εν λόγω σύστημα TPMS πληροί τις βασικές απαιτήσεις και διατάξεις της οδηγίας 2014/53/EE.
Λιθουανία	Με την παρούσα, η Baolong Huf Shanghai Electronics Co., Ltd δηλώνει ότι το εν λόγω σύστημα TPMS πληροί τις βασικές απαιτήσεις και διατάξεις της οδηγίας 2014/53/EE.
Λουξεμβούργο	Με την παρούσα, η Baolong Huf Shanghai Electronics Co., Ltd δηλώνει ότι το εν λόγω σύστημα TPMS πληροί τις βασικές απαιτήσεις και διατάξεις της οδηγίας 2014/53/EE.
Βόρεια Μακεδονία	Με την παρούσα, η Baolong Huf Shanghai Electronics Co., Ltd δηλώνει ότι το εν λόγω σύστημα TPMS πληροί τις βασικές απαιτήσεις και διατάξεις της οδηγίας 2014/53/EE.
Μαλαισία	Με την παρούσα, η Baolong Huf Shanghai Electronics Co., Ltd δηλώνει ότι το εν λόγω σύστημα TPMS πληροί τις βασικές απαιτήσεις και διατάξεις του SIRIM.
Μάλτα	Με την παρούσα, η Baolong Huf Shanghai Electronics Co., Ltd δηλώνει ότι το εν λόγω σύστημα TPMS πληροί τις βασικές απαιτήσεις και διατάξεις της οδηγίας 2014/53/EE.
Μαρτινίκα	Με την παρούσα, η Baolong Huf Shanghai Electronics Co., Ltd δηλώνει ότι το εν λόγω σύστημα TPMS πληροί τις βασικές απαιτήσεις και διατάξεις της οδηγίας 2014/53/EE.
Μαρόκο	Με την παρούσα, η Baolong Huf Shanghai Electronics Co., Ltd δηλώνει ότι το εν λόγω σύστημα TPMS πληροί τις βασικές απαιτήσεις και διατάξεις του ANRT.
Μεξικό	Με την παρούσα, η Baolong Huf Shanghai Electronics Co., Ltd δηλώνει ότι το εν λόγω σύστημα TPMS πληροί τις βασικές απαιτήσεις και διατάξεις του IFETEL/NOM.
Μολδαβία	Με την παρούσα, η Baolong Huf Shanghai Electronics Co., Ltd δηλώνει ότι το εν λόγω σύστημα TPMS πληροί τις βασικές απαιτήσεις και διατάξεις της οδηγίας 2014/53/EE.
Μονακό	Με την παρούσα, η Baolong Huf Shanghai Electronics Co., Ltd δηλώνει ότι το εν λόγω σύστημα TPMS πληροί τις βασικές απαιτήσεις και διατάξεις της οδηγίας 2014/53/EE.
Μοζαμβίκη	Με την παρούσα, η Baolong Huf Shanghai Electronics Co., Ltd δηλώνει ότι το εν λόγω σύστημα TPMS πληροί τις βασικές απαιτήσεις και διατάξεις του INCM.
Ναμίμπια	Με την παρούσα, η Baolong Huf Shanghai Electronics Co., Ltd δηλώνει ότι το εν λόγω σύστημα TPMS πληροί τις βασικές απαιτήσεις και διατάξεις του CRAN.
Ολλανδία	Με την παρούσα, η Baolong Huf Shanghai Electronics Co., Ltd δηλώνει ότι το εν λόγω σύστημα TPMS πληροί τις βασικές απαιτήσεις και διατάξεις της οδηγίας 2014/53/EE.
Νέα Ζηλανδία	Με την παρούσα, η Baolong Huf Shanghai Electronics Co., Ltd δηλώνει ότι το εν λόγω σύστημα TPMS πληροί τις βασικές απαιτήσεις και διατάξεις του RCM.
Νορβηγία	Με την παρούσα, η Baolong Huf Shanghai Electronics Co., Ltd δηλώνει ότι το εν λόγω σύστημα TPMS πληροί τις βασικές απαιτήσεις και διατάξεις της οδηγίας 2014/53/EE.
Ομάν	Με την παρούσα, η Baolong Huf Shanghai Electronics Co., Ltd δηλώνει ότι το εν λόγω σύστημα TPMS πληροί τις βασικές απαιτήσεις και διατάξεις του TRA.
Παναμάς	Με την παρούσα, η Baolong Huf Shanghai Electronics Co., Ltd δηλώνει ότι το εν λόγω σύστημα TPMS πληροί τις βασικές απαιτήσεις και διατάξεις του ASEP.
Παραγουάη	Με την παρούσα, η Baolong Huf Shanghai Electronics Co., Ltd δηλώνει ότι το εν λόγω σύστημα TPMS πληροί τις βασικές απαιτήσεις και διατάξεις του CONATEL.
Περου	Με την παρούσα, η Baolong Huf Shanghai Electronics Co., Ltd δηλώνει ότι το εν λόγω σύστημα TPMS πληροί τις βασικές απαιτήσεις και διατάξεις του MTC.
Φιλιππίνες	Με την παρούσα, η Baolong Huf Shanghai Electronics Co., Ltd δηλώνει ότι το εν λόγω σύστημα TPMS πληροί τις βασικές απαιτήσεις και διατάξεις του NTC.
Πολωνία	Με την παρούσα, η Baolong Huf Shanghai Electronics Co., Ltd δηλώνει ότι το εν λόγω σύστημα TPMS πληροί τις βασικές απαιτήσεις και διατάξεις της οδηγίας 2014/53/EE.
Πορτογαλία	Με την παρούσα, η Baolong Huf Shanghai Electronics Co., Ltd δηλώνει ότι το εν λόγω σύστημα TPMS πληροί τις βασικές απαιτήσεις και διατάξεις της οδηγίας 2014/53/EE.

Το περιεχόμενο του παρόντος εγχειριδίου αντιπροσωπεύει την κατάσταση του εγχειριδίου χρήσης κατά τη στιγμή της εκτύπωσης και ενδέχεται να μην είναι απόλυτα έγκυρο σε μελλοντικές περιπτώσεις. Για περισσότερες πληροφορίες, ανατρέξτε στην πρώτη σελίδα για να δείτε ολόκληρη τη δήλωση αποποίησης ευθύνης.

Περιοχή	Προδιαγραφή
Πουέρτο Ρίκο	Με την παρούσα, η Baolong Huf Shanghai Electronics Co., Ltd δηλώνει ότι το εν λόγω σύστημα TPMS πληροί τις βασικές απαιτήσεις και διατάξεις του FCC.
Κατάρ	Με την παρούσα, η Baolong Huf Shanghai Electronics Co., Ltd δηλώνει ότι το εν λόγω σύστημα TPMS πληροί τις βασικές απαιτήσεις και διατάξεις του CRA.
Ρουμανία	Με την παρούσα, η Baolong Huf Shanghai Electronics Co., Ltd δηλώνει ότι το εν λόγω σύστημα TPMS πληροί τις βασικές απαιτήσεις και διατάξεις της οδηγίας 2014/53/EE.
Σαν Μαρίνο	Με την παρούσα, η Baolong Huf Shanghai Electronics Co., Ltd δηλώνει ότι το εν λόγω σύστημα TPMS πληροί τις βασικές απαιτήσεις και διατάξεις της οδηγίας 2014/53/EE.
Σαουδική Αραβία	Με την παρούσα, η Baolong Huf Shanghai Electronics Co., Ltd δηλώνει ότι το εν λόγω σύστημα TPMS πληροί τις βασικές απαιτήσεις και διατάξεις του CST.
Σερβία/Μαυροβούνιο	Με την παρούσα, η Baolong Huf Shanghai Electronics Co., Ltd δηλώνει ότι το εν λόγω σύστημα TPMS πληροί τις βασικές απαιτήσεις και διατάξεις του RS COC.
Σιγκαπούρη	Με την παρούσα, η Baolong Huf Shanghai Electronics Co., Ltd δηλώνει ότι το εν λόγω σύστημα TPMS πληροί τις βασικές απαιτήσεις και διατάξεις του IMDA.
Δημοκρατία της Σλοβακίας	Με την παρούσα, η Baolong Huf Shanghai Electronics Co., Ltd δηλώνει ότι το εν λόγω σύστημα TPMS πληροί τις βασικές απαιτήσεις και διατάξεις της οδηγίας 2014/53/EE.
Σλοβενία	Με την παρούσα, η Baolong Huf Shanghai Electronics Co., Ltd δηλώνει ότι το εν λόγω σύστημα TPMS πληροί τις βασικές απαιτήσεις και διατάξεις της οδηγίας 2014/53/EE.
Νότια Αφρική	Με την παρούσα, η Baolong Huf Shanghai Electronics Co., Ltd δηλώνει ότι το εν λόγω σύστημα TPMS πληροί τις βασικές απαιτήσεις και διατάξεις του ICASA.
Ισπανία	Με την παρούσα, η Baolong Huf Shanghai Electronics Co., Ltd δηλώνει ότι το εν λόγω σύστημα TPMS πληροί τις βασικές απαιτήσεις και διατάξεις της οδηγίας 2014/53/EE.
Σρι Λάνκα	Με την παρούσα, η Baolong Huf Shanghai Electronics Co., Ltd δηλώνει ότι το εν λόγω σύστημα TPMS πληροί τις βασικές απαιτήσεις και διατάξεις του TRCSL.
Σουηδία	Με την παρούσα, η Baolong Huf Shanghai Electronics Co., Ltd δηλώνει ότι το εν λόγω σύστημα TPMS πληροί τις βασικές απαιτήσεις και διατάξεις της οδηγίας 2014/53/EE.
Ελβετία	Με την παρούσα, η Baolong Huf Shanghai Electronics Co., Ltd δηλώνει ότι το εν λόγω σύστημα TPMS πληροί τις βασικές απαιτήσεις και διατάξεις της οδηγίας 2014/53/EE.
Ταϊβάν	Με την παρούσα, η Baolong Huf Shanghai Electronics Co., Ltd δηλώνει ότι το εν λόγω σύστημα TPMS πληροί τις βασικές απαιτήσεις και διατάξεις του NCC.
Ταϊλάνδη	Με την παρούσα, η Baolong Huf Shanghai Electronics Co., Ltd δηλώνει ότι το εν λόγω σύστημα TPMS πληροί τις βασικές απαιτήσεις και διατάξεις του NBTC.
Τομπάγκο	Με την παρούσα, η Baolong Huf Shanghai Electronics Co., Ltd δηλώνει ότι το εν λόγω σύστημα TPMS πληροί τις βασικές απαιτήσεις και διατάξεις του TATT.
Τρινιντάντ	Με την παρούσα, η Baolong Huf Shanghai Electronics Co., Ltd δηλώνει ότι το εν λόγω σύστημα TPMS πληροί τις βασικές απαιτήσεις και διατάξεις του TATT.
Τυνησία	Με την παρούσα, η Baolong Huf Shanghai Electronics Co., Ltd δηλώνει ότι το εν λόγω σύστημα TPMS πληροί τις βασικές απαιτήσεις και διατάξεις του CERT.
Τουρκία	Με την παρούσα, η Baolong Huf Shanghai Electronics Co., Ltd δηλώνει ότι το εν λόγω σύστημα TPMS πληροί τις βασικές απαιτήσεις και διατάξεις της οδηγίας 2014/53/EE.
Ηνωμένα Αραβικά Εμιράτα	Με την παρούσα, η Baolong Huf Shanghai Electronics Co., Ltd δηλώνει ότι το εν λόγω σύστημα TPMS πληροί τις βασικές απαιτήσεις και διατάξεις του TDRA.
Ουκρανία	Με την παρούσα, η Baolong Huf Shanghai Electronics Co., Ltd δηλώνει ότι το εν λόγω σύστημα TPMS πληροί τις βασικές απαιτήσεις και διατάξεις του UR TR COC.
Ηνωμένο Βασίλειο	Με την παρούσα, η Baolong Huf Shanghai Electronics Co., Ltd δηλώνει ότι το εν λόγω σύστημα TPMS πληροί τις βασικές απαιτήσεις και διατάξεις του UKCA.
Ουρουγουάη	Με την παρούσα, η Baolong Huf Shanghai Electronics Co., Ltd δηλώνει ότι το εν λόγω σύστημα TPMS πληροί τις βασικές απαιτήσεις και διατάξεις του URSEC.
Ηνωμένες Πολιτείες	Με την παρούσα, η Baolong Huf Shanghai Electronics Co., Ltd δηλώνει ότι το εν λόγω σύστημα TPMS πληροί τις βασικές απαιτήσεις και διατάξεις του FCC.

Το περιεχόμενο του παρόντος εγχειριδίου αντιπροσωπεύει την κατάσταση του εγχειριδίου χρήσης κατά τη στιγμή της εκτύπωσης και ενδέχεται να μην είναι απόλυτα έγκυρο σε μελλοντικές περιπτώσεις. Για περισσότερες πληροφορίες, ανατρέξτε στην πρώτη σελίδα για να δείτε ολόκληρη τη δήλωση αποποίησης ευθύνης.

Περιοχή	Προδιαγραφή
Ουζμπεκιστάν	Με την παρούσα, η Baolong Huf Shanghai Electronics Co., Ltd δηλώνει ότι το εν λόγω σύστημα TPMS πληροί τις βασικές απαιτήσεις και διατάξεις του MITC.
Πόλη του Βατικανού	Με την παρούσα, η Baolong Huf Shanghai Electronics Co., Ltd δηλώνει ότι το εν λόγω σύστημα TPMS πληροί τις βασικές απαιτήσεις και διατάξεις της οδηγίας 2014/53/ΕΕ.
Βιετνάμ	Με την παρούσα, η Baolong Huf Shanghai Electronics Co., Ltd δηλώνει ότι το εν λόγω σύστημα TPMS πληροί τις βασικές απαιτήσεις και διατάξεις του MIC.
Ζάμπια	Με την παρούσα, η Baolong Huf Shanghai Electronics Co., Ltd δηλώνει ότι το εν λόγω σύστημα TPMS πληροί τις βασικές απαιτήσεις και διατάξεις του ZICTA.
Ζιμπάμπουε	Με την παρούσα, η Baolong Huf Shanghai Electronics Co., Ltd δηλώνει ότι το εν λόγω σύστημα TPMS πληροί τις βασικές απαιτήσεις και διατάξεις του POTRAZ.

15.5.5. Πιστοποιητικά και προδιαγραφές ασύρματου φορτιστή

Ακολουθούν οι τεχνικές προδιαγραφές και τα πιστοποιητικά για τον ασύρματο φορτιστή.

Κατασκευαστής

Molex CVS Bochum GmbH

Διεύθυνση: Meesmannstr. 103, 44807 Bochum, Germany

Τηλέφωνο: +49 234 51668 0

Τεχνικές προδιαγραφές

Ασύρματος φορτιστής

- Ζώνη συχνοτήτων: 127,55kHz
- Μέγιστη ισχύς μαγνητικού πεδίου: 55,77dBμΑ/m

Μονάδα ανάγνωσης καρτών NFC

- Ζώνη συχνοτήτων: 13.56MHz
- Μέγιστη ισχύς μαγνητικού πεδίου: 42dBμΑ/m







Δήλωση συμμόρφωσης



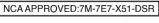





Αλβανία, Αυστρία, Βέλγιο, Βουλγαρία, Κροατία, Κύπρος, Δημοκρατία της Τσεχίας, Δανία, Εσθονία, Φινλανδία, Γαλλία, Γερμανία, Ελλάδα, Ουγγαρία, Ισλανδία, Ιρλανδία, Ιταλία, Λετονία, Λιθουανία, Λουξεμβούργο, Μάλτα, Ολλανδία, Νορβηγία, Πολωνία, Πορτογαλία, Ρουμανία, Σλοβενία, Σλοβακία, Ισπανία, Σουηδία, Ελβετία	Hereby, Molex CVS Bochum GmbH declares that the radio equipment type WCH-303 is in compliance with Directive 2014/53/EU. The full text of the EU declaration of conformity is available at the following internet address: http://www.molex.com/doc
Αργεντινή	 H-29186

Το περιεχόμενο του παρόντος εγχειριδίου αντιπροσωπεύει την κατάσταση του εγχειριδίου χρήσης κατά τη στιγμή της εκτύπωσης και ενδέχεται να μην είναι απόλυτα έγκυρο σε μελλοντικές περιπτώσεις. Για περισσότερες πληροφορίες, ανατρέξτε στην πρώτη σελίδα για να δείτε ολόκληρη τη δήλωση αποποίησης ευθύνης.





Αυστρία, Βέλγιο, Γερμανία, Λουξεμβούργο, Ελβετία	Hiermit erklärt Molex CVS Bochum GmbH, dass der Funkanlagentyp WCH-303 der Richtlinie 2014/53/EU entspricht. Der vollständige Text der EU-Konformitätserklärung ist unter der folgenden Internetadresse verfügbar: http://www.molex.com/doc
Βέλγιο	Hierbij verklaar ik, Molex CVS Bochum GmbH, dat het type radioapparatuur WCH-303 conform is met Richtlijn 2014/53/EU. De volledige tekst van de EU-conformiteitsverklaring kan worden geraadpleegd op het volgende internetadres: http://www.molex.com/doc
Μποτσουάνα	<div style="border: 1px solid black; padding: 5px; width: fit-content; margin: auto;"> <p style="text-align: center; margin: 0;">BOCRA REGISTERED No : TA/2023/8352</p> </div>
Βραζιλία	Este equipamento opera em caráter secundário, isto é, não tem direito a proteção contra interferência prejudicial, mesmo de estações do mesmo tipo, e não pode causar interferência a sistemas operando em caráter primário.
Βουλγαρία	С настоящото Molex CVS Bochum GmbH декларира, че този тип радиосъоръжение WCH-303 е в съответствие с Директива 2014/53/ЕС. Цялостният текст на ЕС декларацията за съответствие може да се намери на следния интернет адрес: http://www.molex.com/doc
Καναδάς, Ηνωμένες Πολιτείες, Μπαρμάντος, Βολιβία, Χίλη, Κολομβία, Κόστα Ρίκα	Αυτή η συσκευή συμμορφώνεται με το τμήμα 15 των κανόνων της FCC και με τα πρότυπα RSS Industry Canada που εξαιρούνται από την άδεια χρήσης. Η λειτουργία υπόκειται στις εξής δύο προϋποθέσεις: <ol style="list-style-type: none"> 1. Αυτή η συσκευή δεν μπορεί να προκαλέσει επιβλαβείς παρεμβολές, και 2. αυτή η συσκευή πρέπει να δέχεται κάθε παρεμβολή που λαμβάνει, συμπτ. των παρεμβολών που μπορεί να προκαλέσουν ανεπιθύμητη λειτουργία. <p>FCC ID: WJLWCH-303 IC 7847A -WCH303</p> <p>Οι αλλαγές ή τροποποιήσεις που δεν έχουν εγκριθεί ρητά από τη Molex ενδέχεται να ακυρώσουν την εξουσιοδότηση του χρήστη να χρησιμοποιεί αυτό τον εξοπλισμό.</p>
Κίνα	<p>(一) 符合“微功率短距离无线电发射设备目录和技术要求”的具体条款和使用场景，采用的天线类型和性能，控制、调整及开关等使用方法；</p> <p>(二) 不得擅自改变使用场景或使用条件、扩大发射频率范围、加大发射功率（包括额外加装射频功率放大器），不得擅自更改发射天线；</p> <p>(三) 不得对其他合法的无线电台（站）产生有害干扰，也不得提出免受有害干扰保护；</p> <p>(四) 应当承受辐射射频能量的工业、科学及医疗（ISM）应用设备的干扰或其他合法的无线电台（站）干扰；</p> <p>(五) 如对其他合法的无线电台（站）产生有害干扰时，应立即停止使用，并采取措施消除干扰后方可继续使用；</p> <p>(六) 在航空器内和依据法律法规、国家有关规定、标准划设的射电天文台、气象雷达站、卫星地球站（含测控、测距、接收、导航站）等军民用无线电台（站）、机场等的电磁环境保护区域内使用微功率设备，应当遵守电磁环境保护及相关行业主管部门的规定；</p> <p>(七) 禁止在以机场跑道中心点为圆心、半径5000米的区域内使用各类模型遥控器；</p> <p>(八) 微功率设备使用时温度和电压的环境条件。</p> <p>下列汽车产品应在特定的温度和电压环境条件下使用： WCH-303: 电压: 直流9V – 16V 温度: -40°C 至 60°C (无线充电和NFC均可正常工作), 60°C至85°C (无线充电功能暂停工作, 但NFC功能仍可正常工作)</p>
Κροατία	Molex CVS Bochum GmbH ovime izjavljuje da je radijska oprema tipa WCH-303 u skladu s Direktivom 2014/53/EU. Cjeloviti tekst EU izjave o sukladnosti dostupan je na sljedećoj internetskoj adresi: http://www.molex.com/doc
Δημοκρατία της Τσεχίας	Tímto Molex CVS Bochum GmbH prohlašuje, že typ rádiového zařízení WCH-303 je v souladu se směrnicí 2014/53/EU. Úplné znění EU prohlášení o shodě je k dispozici na této internetové adrese: http://www.molex.com/doc
Δανία, Νορβηγία	Hermed erklærer Molex CVS Bochum GmbH, at radioudstyrstypen WCH-303 er i overensstemmelse med direktiv 2014/53/EU. EU-overensstemmelseserklæringens fulde tekst kan findes på følgende internetadresse: http://www.molex.com/doc
Εσθονία	Käesolevaga deklareerib Molex CVS Bochum GmbH, et käesolev raadioseadme tüüp WCH-303 vastab direktiivi 2014/53/EL nõuetele. ELi vastavusdeklaratsiooni täielik tekst on kättesaadav järgmisel internetiaadressil: http://www.molex.com/doc
Φινλανδία	Molex CVS Bochum GmbH vakuuttaa, että radiolaitetyyppi WCH-303 on direktiivin 2014/53/EU mukainen. EU-vaatimustenmukaisuusvakuutuksen täysimittainen teksti on saatavilla seuraavassa internetosoitteessa: http://www.molex.com/doc

Το περιεχόμενο του παρόντος εγχειριδίου αντιπροσωπεύει την κατάσταση του εγχειριδίου χρήσης κατά τη στιγμή της εκτύπωσης και ενδέχεται να μην είναι απόλυτα έγκυρο σε μελλοντικές περιπτώσεις. Για περισσότερες πληροφορίες, ανατρέξτε στην πρώτη σελίδα για να δείτε ολόκληρη τη δήλωση αποποίησης ευθύνης.

Γαλλία, Βέλγιο, Λουξεμβούργο, Ελβετία	Le soussigné, Molex CVS Bochum GmbH, déclare que l'équipement radioélectrique du type WCH-303 est conforme à la directive 2014/53/UE. Le texte complet de la déclaration UE de conformité est disponible à l'adresse internet suivante: http://www.molex.com/doc
Γκάνα	
Ελλάδα, Κύπρος	Με την παρούσα ο/η Molex CVS Bochum GmbH, δηλώνει ότι ο ραδιοεξοπλισμός WCH-303 πληροί την οδηγία 2014/53/ΕΕ. Το πλήρες κείμενο της δήλωσης συμμόρφωσης ΕΕ διατίθεται στην ακόλουθη ιστοσελίδα στο διαδίκτυο: http://www.molex.com/doc
Ινδονησία	 <p>Μεξικό:</p>   <p>Κίνα:</p> 
Ισραήλ	51-9279 : מספר אישור התאמה מטעם משרד התקשורת : חל איסור לבצע פעולות במכשיר אשר יש בהן כדי לשנות את תכונותיו האלחוטיות של המכשיר, ובכלל זה החלפת אנטנה מקורית או הוספת אפשרות לחיבור לאנטנה חיצונית ללא קבלת אישור משרד התקשורת, בשל החשש להפרעת אלוטיות.
Ιταλία, Ελβετία	Il fabbricante, Molex CVS Bochum GmbH, dichiara che il tipo di apparecchiatura radio WCH-303 è conforme alla direttiva 2014/53/UE. Il testo completo della dichiarazione di conformità UE è disponibile al seguente indirizzo Internet: http://www.molex.com/doc
Λετονία	Ar šo Molex CVS Bochum GmbH deklarē, ka radioiekārta WCH-303 atbilst Direktīvai 2014/53/ES. Pilns ES atbilstības deklarācijas teksts ir pieejams šādā interneta vietnē: http://www.molex.com/doc
Λιθουανία	Aš, Molex CVS Bochum GmbH, patvirtinu, kad radijo įrenginių tipas WCH-303 atitinka Direktyvą 2014/53/ES. Visas ES atitikties deklaracijos tekstas prieinamas šiuo interneto adresu: http://www.molex.com/doc
Ουγγαρία	Molex CVS Bochum GmbH igazolja, hogy a WCH-303 típusú rádióberendezés megfelel a 2014/53/EU irányelvnek. Az EU-megfelelőségi nyilatkozat teljes szövege elérhető a következő internetes címen: http://www.molex.com/doc
Μαλαισία	
Μάλτα	B'dan, Molex CVS Bochum GmbH, niddikjara li dan it-tip ta' taghmir tar-radju WCH-303 huwa konformi mad-Direttiva 2014/53/UE. It-test kollu tad-dikjarazzjoni ta' konformità tal-UE huwa disponibbli f'dan l-indirizz tal-Internet li ġej: http://www.molex.com/doc

Μεξικό	Έγκριση IFT:VOMOWC23-11195
Ομάν	
Πακιστάν	
Παραγουάη	
Πολωνία	Molex CVS Bochum GmbH niniejszym oświadcza, że typ urządzenia radiowego WCH-303 jest zgodny z dyrektywą 2014/53/UE. Pełny tekst deklaracji zgodności UE jest dostępny pod następującym adresem internetowym: http://www.molex.com/doc
Πορτογαλία	O(a) abaixo assinado(a) Molex CVS Bochum GmbH declara que o presente tipo de equipamento de rádio WCH-303 está em conformidade com a Diretiva 2014/53/UE. O texto integral da declaração de conformidade está disponível no seguinte endereço de Internet: http://www.molex.com/doc
Ρουμανία, Μολδαβία	Prin prezenta, Molex CVS Bochum GmbH declară că tipul de echipamente radio WCH-303 este în conformitate cu Directiva 2014/53/UE. Textul integral al declarației UE de conformitate este disponibil la următoarea adresă internet: http://www.molex.com/doc
Καζακστάν, Κιργιστάν	Модель: WCH-303 Изготовитель: Molex Сделано в Китае Сделано в Мексике Электропитание : 12V 1.8A 
Σερβία	
Σιγκαπούρη	
Σλοβενία	Molex CVS Bochum GmbH potrjuje, da je tip radijske opreme WCH-303 skladen z irektivno 2014/53/EU. Celotno besedilo izjave EU o skladnosti je na voljo na naslednjem spletnem naslovu: http://www.molex.com/doc
Σλοβακία	Molex CVS Bochum GmbH týmto vyhlasuje, že rádiové zariadenie typu WCH-303 je v súlade so smernicou 2014/53/EÚ. Úplné EÚ vyhlásenie o zhode je k dispozícii na tejto internetovej adrese: http://www.molex.com/doc
Νότια Αφρική	
Νότια Κορέα	인증 받은 자의 상호 Molex CVS Bochum GmbH 제조사/제조국가 Germany / Mexico, China 기자재의 명칭/ 모델명 WCH-303 기자재의 명칭/ 모델명 R-R-N7V-WCH-303 
Ισπανία	Por la presente, Molex CVS Bochum GmbH declara que el tipo de equipo radioeléctrico WCH-303 es conforme con la Directiva 2014/53/UE. El texto completo de la declaración UE de conformidad está disponible en la dirección Internet siguiente: http://www.molex.com/doc

Το περιεχόμενο του παρόντος εγχειριδίου αντιπροσωπεύει την κατάσταση του εγχειριδίου χρήσης κατά τη στιγμή της εκτύπωσης και ενδέχεται να μην είναι απόλυτα έγκυρο σε μελλοντικές περιπτώσεις. Για περισσότερες πληροφορίες, ανατρέξτε στην πρώτη σελίδα για να δείτε ολόκληρη τη δήλωση αποποίησης ευθύνης.



Σουηδία, Φινλανδία, Νορβηγία	Härmed försäkrar Molex CVS Bochum GmbH att denna typ av radioutrustning WCH-303 överensstämmer med direktiv 2014/53/EU. Den fullständiga texten till EU-försäkran om överensstämmelse finns på följande webbadress: http://www.molex.com/doc
Ταϊβάν	取得審驗證明之低功率射頻器材，非經核准，公司、商號或使用者均不得擅自變更頻率、加大功率或變更原設計之特性及功能。低功率射頻器材之使用不得影響飛航安全及干擾合法通信；經發現有干擾現象時，應立即停用，並改善至無干擾時方得繼續使用。前述合法通信，指依電信管理法規定作業之無線電通信。低功率射頻器材須忍受合法通信或工業、科學及醫療用電波輻射性電機設備之干擾。
Ταϊλάνδη	เครื่อง โทรมนาคมและอุปกรณ์นี้ มีความสอดคล้องตามข้อกำหนดของ กทช.
Τουρκία	İşbu belge; Molex CVS Bochum GmbH telsiz ekipmanı tipinin WCH-303 2014/53/AB sayılı Direktif'e uygun olduğunu beyan eder. AB uygunluk beyanının tam metni aşağıdaki internet adresinde mevcuttur: http://www.molex.com/doc Εισαγωγέας: Volvo Car Turkey Otomobil LTD. ŞTİ. Selahattin Kutman Τηλέφωνο: +90 532 2730116 Δ/ση: Fatih Sultan Mehmet Mah. Poligon Cad. Buyaka2 Sitesi No:8B Kule2 Kat 4 Tepeüstü Ümraniye 34711 İstanbul, Turkey Email: selahattin.kutman@volvocars.com
Ηνωμένα Αραβικά Εμιράτα	
Ηνωμένο Βασίλειο	Hereby, Molex CVS Bochum GmbH declares that the radio equipment type WCH-303 is in compliance with the Radio Equipment Regulations 2017. The full text of the UK declaration of conformity is available at the following internet address: http://www.molex.com/doc Εισαγωγέας: Volvo Car UK Chris Mullord Τηλέφωνο: +44 7730 809372 Δ/ση: Scandinavia House Norreys Drive Maidenhead, SL6 4FL, UK Email: chris.mullord@volvocars.com
Ουκρανία	СПРОЩЕНА ДЕКЛАРАЦІЯ ПРО ВІДПОВІДНІСТЬ Molex CVS Bochum GmbH заявляє, що тип радіообладнання WCH-303 відповідає Технічному регламенту радіообладнання; повний текст декларації про відповідність доступний на веб-сайті за такою адресою: http://www.molex.com/doc 
Βιετνάμ	
Ζάμπια	

15.5.6. Πιστοποίηση NFC για τις πόρτες

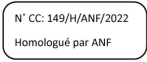
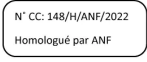

Τα ηλεκτρονικά μέρη της εξωτερικής λαβής της πόρτας υπάγονται σε ένα σύστημα εξουσιοδότησης οδηγού χωρίς κλειδί που χρησιμοποιεί NFC^[1]. Οι παρακάτω πληροφορίες αφορούν νομικές προειδοποιήσεις, προειδοποιήσεις για την υγεία και την ασφάλεια ή/και τη δήλωση συμμόρφωσης με τα πρότυπα.

Το περιεχόμενο του παρόντος εγχειριδίου αντιπροσωπεύει την κατάσταση του εγχειριδίου χρήσης κατά τη στιγμή της εκτύπωσης και ενδέχεται να μην είναι απόλυτα έγκυρο σε μελλοντικές περιπτώσεις. Για περισσότερες πληροφορίες, ανατρέξτε στην πρώτη σελίδα για να δείτε ολόκληρη τη δήλωση αποποίησης ευθύνης.

Μοντέλο DH421

Χώρα	Προέλευση προϊόντος	Εικόνα πινακίδας ή αριθμός πιστοποιητικού	Κανονιστική συμμόρφωση	Άλλο
Αλγερία	Κίνα		N° CC: 149/H/ANF/2022 Homologué par ANF	
Αλγερία	ΗΠΑ		N° CC: 148/H/ANF/2022 Homologué par ANF	
Βραζιλία			Este equipamento não tem direito à proteção contra interferência prejudicial e não pode causar interferência em sistemas devidamente autorizados. Para maiores informações, consulte o site da ANATEL – www.anatel.gov.br	Modelo: DH421
Καμπότζη	Κίνα	RF-TA-2022-0450		TRC identifier (RF-TA-2022-XXXX)
Καμπότζη	ΗΠΑ	RF-TA-2022-0451		
Κίνα			根據NCC低功率射頻器材技術規範LP0002第3.8.2節 規定：取得審驗證明之低功率射頻器材，非經核准，公司、商號或使用者均不得擅自變更頻率、加大功率或變更原設計之特性及功能。低功率射頻器材之使用不得影響飛航安全及干擾合法通信；經發現有干擾現象時，應立即停用，並改善至無干擾時方得繼續使用。前述合法通信，指依電信管理法規定作業之無線電通信。低功率射頻器材須忍受合法通信或工業、科學及醫療用電波輻射性電機設備之干擾。	
Κίνα (Χονγκ Κονγκ)				OFCA label
Ινδονησία	Κίνα			
Ινδονησία	ΗΠΑ			
Μαλαισία				

Το περιεχόμενο του παρόντος εγχειριδίου αντιπροσωπεύει την κατάσταση του εγχειριδίου χρήσης κατά τη στιγμή της εκτύπωσης και ενδέχεται να μην είναι απόλυτα έγκυρο σε μελλοντικές περιπτώσεις. Για περισσότερες πληροφορίες, ανατρέξτε στην πρώτη σελίδα για να δείτε ολόκληρη τη δήλωση αποποίησης ευθύνης.

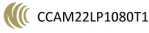
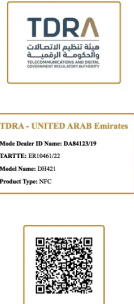
Χώρα	Προέλευση προϊόντος	Εικόνα πινακίδας ή αριθμός πιστοποιητικού	Κανονιστική συμμόρφωση	Άλλο
Μολδαβία				As soon as a "CE" Conformity Mark is already applied on the device, it is not allowed to apply an "SM" Conformity Mark (national mark) on the device or its documentation or packaging.
Ομάν			OMAN-TRA R/13244/22 D172338	
Σιγκαπούρη			Complies with IMDA Standards DA105282 HIDF16000136	
Κίνα (Ταϊβάν)			根據NCC低功率射頻器材技術規範LP0002第3.8.2節 規定：取得審驗證明之低功率射頻器材，非經核准，公司、商號或使用者均不得擅自變更頻率、加大功率或變更原設計之特性及功能。低功率射頻器材之使用不得影響飛航安全及干擾合法通信；經發現有干擾現象時，應立即停用，並改善至無干擾時方得繼續使用。前述合法通信，指依電信管理法規定作業之無線電通信。低功率射頻器材須忍受合法通信或工業、科學及醫療用電波輻射性電機設備之干擾。	
Ηνωμένα Αραβικά Εμιράτα				
ΗΠΑ/Καναδάς			Βλ. παρακάτω	FCC ID: V2T-DH421 IC : 7575A-DH421

ΗΠΑ/Καναδάς

Σύμφωνα με το 15.105 Αυτός ο εξοπλισμός έχει ελεγχθεί και έχει βρεθεί ότι συμμορφώνεται με τα όρια για ψηφιακές συσκευές κλάσης Β, σύμφωνα με το εδάφιο 15 των κανόνων FCC. Αυτά τα όρια έχουν σχεδιαστεί για να παρέχουν εύλογη προστασία από επιβλαβείς παρεμβολές σε οικιακή εγκατάσταση. Αυτός ο εξοπλισμός παράγει, χρησιμοποιεί και μπορεί να εκπέμψει ενέργεια ραδιοσυχνότητας και, αν δεν εγκατασταθεί και χρησιμοποιηθεί σύμφωνα με τις οδηγίες, μπορεί να προκαλέσει επιβλαβείς παρεμβολές στις ραδιοεπικοινωνίες. Ωστόσο, δεν υπάρχει καμία εγγύηση ότι δεν θα δημιουργηθούν παρεμβολές σε μια συγκεκριμένη εγκατάσταση. Αν αυτός ο εξοπλισμός προκαλεί επιβλαβείς παρεμβολές στη ραδιοφωνική ή τηλεοπτική λήψη, οι οποίες μπορούν να διαπιστωθούν με την απενεργοποίηση και ενεργοποίηση του εξοπλισμού, ο χρήστης συνιστάται να προσπαθήσει να διορθώσει τις παρεμβολές με ένα ή περισσότερα από τα εξής μέτρα:

- Αλλάξτε τον προσανατολισμό ή μετακινήστε την κεραία λήψης.
- Αυξήστε την απόσταση μεταξύ του εξοπλισμού και του δέκτη.
- Συνδέστε τον εξοπλισμό σε πρίζα που βρίσκεται σε κύκλωμα διαφορετικό από αυτό στο οποίο είναι συνδεδεμένος ο δέκτης.
- Συμβουλευτείτε τον επίσημο διανομέα ή έναν έμπειρο τεχνικό ραδιοφώνων/τηλεόρασης για βοήθεια.

Σύμφωνα με το 15.19 / RSS-210 ΠΡΟΕΙΔΟΠΟΙΗΣΗ: Αυτή η συσκευή συμμορφώνεται με το εδάφιο 15 των κανόνων FCC και με το RSS-210 του Industry Canada. Η λειτουργία υπόκειται στις εξής δύο προϋποθέσεις: (1) Αυτή η συσκευή δεν μπορεί να προκαλέσει επιβλαβείς παρεμβολές και (2) Αυτή η συσκευή πρέπει να δέχεται τις παρεμβολές που λαμβάνει, συμπτ. των παρεμ-
Το περιεχόμενο του παρόντος εγχειριδίου αντιπροσωπεύει την κατάσταση του εγχειριδίου χρήσης κατά τη στιγμή της εκτύπωσης και ενδέχεται να μην είναι απόλυτα έγκυρο σε μελλοντικές περιπτώσεις. Για περισσότερες πληροφορίες, ανατρέξτε στην πρώτη σελίδα για να δείτε ολόκληρη τη δήλωση αποποίησης ευθύνης.

βολών που μπορεί να προκαλέσουν ανεπιθύμητη λειτουργία. Le présent appareil est conforme aux CNR d'Industrie Canada applicables aux appareils radio exempts de licence. L'exploitation est autorisée aux deux conditions suivantes: (1) l'appareil ne doit pas produire de brouillage, et (2) l'appareil doit accepter tout brouillage radioélectrique subi, même si le brouillage est susceptible d'en compromettre le fonctionnement.

Σύμφωνα με το 15.21 ΠΡΟΕΙΔΟΠΟΙΗΣΗ: Αλλαγές ή τροποποιήσεις σε αυτόν τον εξοπλισμό που δεν έχουν εγκριθεί ρητά από την WITTE Automotive, WITTE-Velbert GmbH & Co. Η KG μπορεί να ακυρώσει την άδεια FCC για τη λειτουργία αυτού του εξοπλισμού.

Το DH421 (ηλεκτρονική εξωτερική λαβή πόρτας) αποτελεί μέρος ενός συστήματος εξουσιοδότησης οδηγού χωρίς κλειδί με NFC ως νέο και πρόσθετο χαρακτηριστικό (το σύστημα θα συναρμολογηθεί στο εσωτερικό της εξωτερικής λαβής της πόρτας). Το σύστημα συνδυάζει τη λειτουργία Keyless-Go που βασίζεται σε χωρητικούς αισθητήρες (κλειδωμα/ ξεκλειδωμα/ αίτηση) και το πρότυπο ανέπαφης επικοινωνίας NFC (Near-Field-Communication στα 13,56 MHz) Το προϊόν είναι ασφαλές όσον αφορά την έκθεση σε ραδιοσυχνότητες για τον γενικό πληθυσμό, αν διατηρείται απόσταση 10 cm ή μεγαλύτερη ανά πάσα στιγμή, όταν δεν υπάρχει πρόθεση ενεργοποίησης της λειτουργίας κλειδώματος.

Προειδοποίηση

Ακατάλληλη χρήση του ανοίγματος του αυτοκινήτου μπορεί να καταλήξει σε τραυματισμό. Παίρνετε πάντοτε μαζί σας το κλειδί (και το ψηφιακό κλειδί) όταν φεύγετε από το όχημα. Μπορεί να τεθεί σε λειτουργία ο κινητήρας και να λειτουργήσουν συστήματα του οχήματος, όπως τα ηλεκτρικά παράθυρα, με αποτέλεσμα να προκληθεί σοβαρός τραυματισμός. Ποτέ μην αφήνετε μέσα στο όχημα παιδιά, άτομα με ειδικές ανάγκες ή οποιουσδήποτε δεν μπορούν να βοηθήσουν τον εαυτό τους. Οι πόρτες μπορούν να κλειδωθούν χρησιμοποιώντας το τηλεχειριστήριο-κλειδί ή αγγίζοντας την περιοχή του χωρητικού αισθητήρα κλειδώματος της λαβής της πόρτας. Αυτό μπορεί να έχει ως αποτέλεσμα να εγκλωβιστούν άτομα μέσα στο όχημα σε περίπτωση έκτακτης ανάγκης. Για παράδειγμα, ανάλογα με την εποχή του χρόνου, τα άτομα που έχουν εγκλωβιστεί στο όχημα μπορούν να εκτεθούν σε πολύ υψηλές ή χαμηλές θερμοκρασίες. Ποτέ μην αφαιρείτε το κλειδί από την κλειδαριά του τιμονιού, ενώ το όχημα κινείται ή ενώ κυλά μέχρι να έρθει σε στάση. Η κολόνα του τιμονιού θα κλειδωθεί και δεν θα μπορείτε να οδηγήσετε ή να ελέγξετε το όχημα.

Σημείωση

Η εξωτερική λαβή πόρτας εμπεριέχει ηλεκτρονικά εξαρτήματα. Προστατέψτε τα από κακή μεταχείριση. Ποτέ μην αφήνετε κλειδιά οχήματος (και ψηφιακά κλειδιά) μέσα στο όχημα. Η είσοδος μη εξουσιοδοτημένων ατόμων μπορεί να βλάψει το όχημα ή το όχημα μπορεί να κλαπεί. Να παίρνετε πάντοτε τα κλειδιά μαζί σας, οπότε φεύγετε από το όχημά σας.

[1] Επικοινωνία κοντινού πεδίου

15.5.7. Πληροφορίες καταλόγου ουσιών υποψήφιων προς αδειοδότηση (CL) σύμφωνα με τον κανονισμό REACH, Άρθρο 33.1

Η Volvo Cars στηρίζει τους βασικούς στόχους του κανονισμού REACH γενικά και του Άρθρου 33 ειδικά, οι οποίοι συνάδουν με τη δέσμευσή μας να προάγουμε την κατασκευή, τη διαχείριση και τη χρήση των προϊόντων μας με υπευθυνότητα.

Το περιεχόμενο του παρόντος εγχειριδίου αντιπροσωπεύει την κατάσταση του εγχειριδίου χρήσης κατά τη στιγμή της εκτύπωσης και ενδέχεται να μην είναι απόλυτα έγκυρο σε μελλοντικές περιπτώσεις. Για περισσότερες πληροφορίες, ανατρέξτε στην πρώτη σελίδα για να δείτε ολόκληρη τη δήλωση αποποίησης ευθύνης.

Σύμφωνα με το Άρθρο 33.1 του κανονισμού REACH (Κ. ΕΚ 1907/2006), ^[1] οι επαγγελματίες πελάτες πρέπει να ενημερώνονται για Ουσίες που προκαλούν πολύ μεγάλη ανησυχία (SVHC^[2]) στα προϊόντα που παρέχονται από τη Volvo Cars. Σκοπός είναι να διευκολυνθεί ο ασφαλής χειρισμός των συστατικών στοιχείων που επηρεάζονται για την προστασία των ανθρώπων και του περιβάλλοντος.

Ύπαρξη ουσιών από τον κατάλογο υποψήφιων

Τα άρθρα στον "Πίνακα ουσιών υποψήφιων προς αδειοδότηση" παρακάτω περιέχουν ουσίες πάνω από 0,1% κατά βάρος (β/β) στη λίστα υποψηφίων για το συγκεκριμένο αυτοκίνητο. Οι πληροφορίες για τις ουσίες στον κατάλογο υποψηφίων βασίζονται στα δεδομένα που προέρχονται από τους προμηθευτές μας και στα δεδομένα των δικών μας προϊόντων.

Γενικές πληροφορίες ασφαλούς χρήσης για εξαρτήματα

Κάθε αυτοκίνητο της Volvo Cars συνοδεύεται από εγχειρίδιο χρήσης, το οποίο περιλαμβάνει πληροφορίες ασφαλούς χρήσης για τους κατόχους, τους οδηγούς και τους χρήστες του αυτοκινήτου. Στις πληροφορίες της Volvo Cars για την επισκευή και το σέρβις των αυτοκινήτων και για τα γνήσια ανταλλακτικά συμπεριλαμβάνονται επίσης πληροφορίες ασφαλούς χρήσης για το προσωπικό σέρβις.

Όταν υπάρχουν σε εξαρτήματα αυτού του αυτοκινήτου, οι ουσίες από τον κατάλογο υποψήφιων προς αδειοδότηση που παρατίθενται στον αντίστοιχο "Πίνακα ουσιών υποψήφιων προς αδειοδότηση" για το συγκεκριμένο αυτοκίνητο ενσωματώνονται με τέτοιο τρόπο, ώστε να ελαχιστοποιείται η πιθανή έκθεση των πελατών σε αυτές και να μπορεί να ελαχιστοποιηθεί ο κίνδυνος για τον άνθρωπο ή το περιβάλλον, αρκεί το αυτοκίνητο και τα εξαρτήματά του να χρησιμοποιούνται όπως προβλέπεται, και οι εργασίες επισκευής, σέρβις και συντήρησης να εκτελούνται σύμφωνα με τις σχετικές τεχνικές οδηγίες και τις τυποποιημένες ορθές πρακτικές του κλάδου.

Ο μόνος νόμιμος τρόπος απόρριψης των οχημάτων που έχουν εξαντλήσει τη λειτουργική τους ζωή στην Ευρωπαϊκή Ένωση είναι η διάθεσή τους σε εξουσιοδοτημένες εγκαταστάσεις επεξεργασίας. Τα μέρη του οχήματος πρέπει να απορρίπτονται σύμφωνα με την ισχύουσα νομοθεσία και τις οδηγίες των τοπικών αρχών.

Πίνακας ουσιών υποψήφιων προς αδειοδότηση

Περισσότερες λεπτομέρειες είναι διαθέσιμες σε αρχείο PDF, ανατρέξτε στην ενότητα Υποστήριξη / Πληροφορίες για το αυτοκίνητο / Κανονιστικές πληροφορίες.







^[1] REACH - Η νομοθεσία της Ευρωπαϊκής Ένωσης περί χημικών, η οποία τέθηκε σε ισχύ την 1 Ιουνίου 2007, Κανονισμός (ΕΚ) Αριθ. 1907/2006 για την καταχώριση, την αξιολόγηση, την αδειοδότηση και τους περιορισμούς των χημικών προϊόντων (REACH).

^[2] SVHC - Ουσίες που προκαλούν πολύ μεγάλη ανησυχία, οι οποίες περιλαμβάνονται στον τρέχοντα κατάλογο υποψήφιων ουσιών.

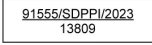
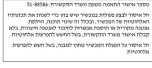
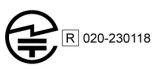



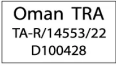



15.5.8. Πιστοποιήσεις για το ραδιόφωνο και το σύστημα ψυχαγωγίας



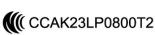

Μπορείτε να βρείτε τις πιστοποιήσεις και τις ετικέτες για το ραδιόφωνο και το σύστημα ψυχαγωγίας εδώ.

Περιοχή	Πνακίδες και σύμβολα	Προδιαγραφή
Αργεντινή		C-29148
Αυστραλία		
Λευκορωσία		
Μποτσουάνα		ΚΑΤΑΧΩΡΙΣΜΕΝΟΣ αρ: BOCRA/TA/2023/8267
Βραζιλία		20252-23-10187 Atendimento à Regulamentação Anatel Este equipamento não tem direito à proteção contra interferência prejudicial e não pode causar interferência em sistemas devidamente autorizados. Este produto está homologado pela ANATEL, de acordo com os procedimentos regulamentados pela Resolução 242/2000, e atende aos requisitos técnicos aplicados. Para maiores informações, consulte o site da ANATEL www.anatel.gov.br
Μπρουνέι		DTA-022618
Κίνα		CMIIT ID: 2023DJ11659 (一) 符合“微功率短距离无线电发射设备目录和技术要求”的G类设备技术要求，用于数据传输，采用的内置天线，调整及开关等使用方法请参考说明书； (二) 不得擅自改变使用场景或使用条件、扩大发射频率范围、加大发射功率（包括额外加装射频功率放大器），不得擅自更改发射天线； (三) 不得对其他合法的无线电台（站）产生有害干扰，也不得提出免受有害干扰保护； (四) 应当承受辐射射频能量的工业、科学及医疗（ISM）应用设备的干扰或其他合法的无线电台（站）干扰； (五) 如对其他合法的无线电台（站）产生有害干扰时，应立即停止使用，并采取措施消除干扰后方可继续使用； (六) 在航空器内和依据法律法规、国家有关规定、标准划设的射电天文台、气象雷达站、卫星地球站（含测控、测距、接收、导航站）等军民用无线电台（站）、机场等的电磁环境保护区域内使用微功率设备，应当遵守电磁环境保护及相关行业主管部门的规定； (七) 禁止在以机场跑道中心点为圆心、半径5000米的区域内使用各类模型遥控器； (八) 微功率设备使用时温度范围为-40 ~ +75 0C，电压的环境条件为8 ~ 16VDC。
Ευρωπαϊκή Ένωση (CE (RED))		Simplified EU declaration of conformity, radio Hereby, Aptiv Services Deutschland GmbH, 42367 Wuppertal, declares that DHU 1.0 is in compliance with Directive 2014/53/EU. The full text of the EU declaration of conformity is available at the following internet address: https://www.aptiv.com/automotive-homologation
Γενική		<ul style="list-style-type: none"> • Product name: Display head unit • Model Name: DHU 1.0 • Manufacturer: Aptiv Services Deutschland GmbH, Am Technologiepark 1, 42119 Wuppertal Germany • Brand: Aptiv
Γκάνα		ΕΓΚΡΙΣΗ NCA: 7EA-M1-163-SRD
Ινδία		ETA-SD-20221210313

Περιοχή	Πνακίδες και σύμβολα	Προδιαγραφή
Ινδονησία (SDPPI)	<p>Για τις μονάδες ελέγχου οθόνης που κατασκευάζονται στην Κίνα:</p>  <p>Για τις μονάδες ελέγχου οθόνης που κατασκευάζονται στο Μεξικό:</p> 	
Ισραήλ		51-88586
Ιαπωνία (Ραδιόφωνο)		020-230118
Ιαπωνία (Τηλεπικοινωνίες)		D230032020
Μαλαισία		VOLVO CAR MANUFACTURING MALAYSIA SDN. BHD.: HIDF21000141 VOLVO CAR MALAYSIA SDN. BHD.: HIDF15000171
Μεξικό	<p>IFT: VOAPDH23-39393</p> 	IFT: VOAPDH23-39393 La operación de este equipo está sujeta a las siguientes dos condiciones: (1) Es posible que este equipo o dispositivo no cause interferencia perjudicial y (2) Este equipo o dispositivo debe aceptar cualquier interferencia, incluyendo la que pueda causar su operación no deseada. Model Name: DHU 1.0 Brand: Aptiv
Μαρόκο		MR 00035090 ANRT 2022
Νέα Ζηλανδία	<p>R-NZ</p>	
Ομάν		TA-R/14553/22 D100428
Παραγουάη		NR: 2022-10-I-0659 Εισαγωγέας: Rieder & Cia. Διεύθυνση: Avda España c/ Dr. Morra. Τοπικός αριθμός τηλεφώνου εισαγωγέα/επίσημου διανομέα στην Παραγουάη: +595 021-2190 700
Φιλιππίνες		ESD-RCE-2231790

Το περιεχόμενο του παρόντος εγχειριδίου αντιπροσωπεύει την κατάσταση του εγχειριδίου χρήσης κατά τη στιγμή της εκτύπωσης και ενδέχεται να μην είναι απόλυτα έγκυρο σε μελλοντικές περιπτώσεις. Για περισσότερες πληροφορίες, ανατρέξτε στην πρώτη σελίδα για να δείτε ολόκληρη τη δήλωση αποποίησης ευθύνης.

Περιοχή	Πινακίδες και σύμβολα	Προδιαγραφή
Ρωσία (EAC)		
Ρωσία (RF)		RU: Αρ. καταχώρισης, Д- ИВРД-10563
Σερβία		И 005 22
Σιγκαπούρη		DB107713
Νότια Αφρική		TA-2022/2806
Νότια Κορέα		R-R-DDg-DHU1
Ταϊβάν (BSMI)		R45032 低功率電波輻射性電機管理辦法 第十二條 經型式認證合格之低功率射頻電機，非經許可，公司、商號或使用者均不得擅自變更頻率、加大功率或變更原設計之特性及功能。 第十四條 低功率射頻電機之使用不得影響飛航安全及干擾合法通信；經發現有干擾現象時，應立即停用，並改善至無干擾時方得繼續使用。 前項合法通信，指依電信法規定作業之無線電通信。低功率射頻電機須忍受合法通信或工業、科學及醫療用電波輻射性電機設備之干擾。 本器材須經專業工程人員安裝及設定，始得設置使用，且不得直接販售給一般消費者。
Ταϊβάν (Ραδιόφωνο)		取得審驗證明之低功率射頻器材，非經核准，公司、商號或使用者均不得擅自變更頻率、加大功率或變更原設計之特性及功能。低功率射頻器材之使用不得影響飛航安全及干擾合法通信；經發現有干擾現象時，應立即停用，並改善至無干擾時方得繼續使用。前述合法通信，指依電信管理法規定作業之無線電通信。低功率射頻器材須忍受合法通信或工業、科學及醫療用電波輻射性電機設備之干擾。 應避免影響附近雷達系統之操作。 高增益指向性天線只得應用於固定式點對點系統。
Ταϊβάν (NCC)		CCAK23LP0800T2
Ουκρανία		Цим Aptiv Services Deutschland GmbH ,42367 Wuppertal, заявляє, що тип радіообладнання: Дисплей головного пристрою з технологією Bluetooth, WLAN, FM і DAB. Модель: DHU 1.0 відповідає Технічному регламенту радіообладнання; повний текст декларації про відповідність доступний на веб-сайті за такою адресою: https://www.aptiv.com/automotive-homologation
Ηνωμένα Αραβικά Εμιράτα		ER18347/23
Ηνωμένο Βασίλειο		VOLVO CAR UK LTD, MAIDENHEAD SL6 4FL

Περιοχή	Πνακίδες και σύμβολα	Προδιαγραφή
Ηνωμένες Πολιτείες Αμερικής και Καναδάς		<p>FCC ID: LTQDHU1 IC: 3659A-DHU1 FCC § 15.19 Labelling requirements</p> <p>This device complies with part 15 of the FCC Rules and ISED license-exempt RSS standard(s). Operation is subject to the following two conditions: (1) This device may not cause harmful interference, and (2) this device must accept any interference received, including interference that may cause undesired operation.</p> <p>Le présent appareil est conforme aux CNR d'ISED applicables aux appareils radio exempts de licence. L'exploitation est autorisée aux deux conditions suivantes: (1) l'appareil ne doit pas produire de brouillage, et (2) l'utilisateur de l'appareil doit accepter tout brouillage radioélectrique subi, même si le brouillage est susceptible d'en compromettre le fonctionnement.</p> <p>FCC § 15.21 Information to user</p> <p>Changes or modifications not expressly approved by the party responsible for compliance could void the user's authority to operate the equipment. NOTE: THE MANUFACTURER IS NOT RESPONSIBLE FOR ANY RADIO OR TV INTERFERENCE CAUSED BY UNAUTHORIZED MODIFICATIONS TO THIS EQUIPMENT. SUCH MODIFICATIONS COULD VOID THE USER'S AUTHORITY TO OPERATE THE EQUIPMENT.</p> <p>RF Exposure Requirements</p> <p>This equipment complies with FCC RF radiation exposure and Industry Canada RSS-102 RF exposure limits set forth for an uncontrolled environment. This device and its antenna must not be co-located or operating in conjunction with any other antenna or transmitter. To comply with FCC RF exposure and Industry Canada RSS-102 RF exposure compliance requirements, this grant is applicable to only Mobile Configurations. The antennas used for this transmitter must be installed to provide a separation distance of at least 20 cm from all persons and must not be co-located or operating in conjunction with any other antenna or transmitter.</p> <p>Cet équipement est conforme aux limites d'exposition aux rayonnements énoncées pour un environnement non contrôlé et respecte les règles d'exposition aux fréquences radioélectriques (RF) CNR-102 de l'IC. Cet équipement doit être installé et utilisé en gardant une distance de 20 cm ou plus entre le radiateur et le corps humain (à l'exception des extrémités : mains, poignets, pieds et chevilles).</p>
Βιετνάμ		<p>Επωνυμία: BD CONSULTANT Κωδικός: A00282014</p>
Ζάμπια		ZMB/ZICTA/TA/2022/10/39
Bluetooth		
Απόβλητα		

Ζώνες συχνοτήτων και ισχύς εξόδου για την πιστοποίηση CE (RED) της Ευρωπαϊκής Ένωσης

Εφαρμογή	Συχνότητα	Μέγιστη ισχύς εξόδου
FM	87,5-108 MHz	
DAB	174,0-240,0 MHz	
Bluetooth	2400-2483,5 MHz	4 dBm (2,5 mW)
Χαμηλή ενέργεια Bluetooth	2400-2483,5 MHz	5 dBm (3,2 mW)
WLAN 2,4 GHz	2400-2483,5 MHz	14 dBm (25 mW)
WLAN 5 GHz	5150-5250 MHz	14 dBm (25 mW)
WLAN 5 GHz	5725-5850 MHz	14 dBm (25 mW)

Πληροφορίες για την πιστοποίηση της Ταϊβάν (BSMI)

Το περιεχόμενο του παρόντος εγχειριδίου αντιπροσωπεύει την κατάσταση του εγχειριδίου χρήσης κατά τη στιγμή της εκτύπωσης και ενδέχεται να μην είναι απόλυτα έγκυρο σε μελλοντικές περιπτώσεις. Για περισσότερες πληροφορίες, ανατρέξτε στην πρώτη σελίδα για να δείτε ολόκληρη τη δήλωση αποποίησης ευθύνης.

產品名稱: 車用主機 (BT/WLAN)

型號名稱: DHU 1.0

原產國: 墨西哥 / 中國

Περιγραφή σημείων σύνδεσης και πίνακας RoHS για την πιστοποίηση της Ταϊβάν (BSMI)

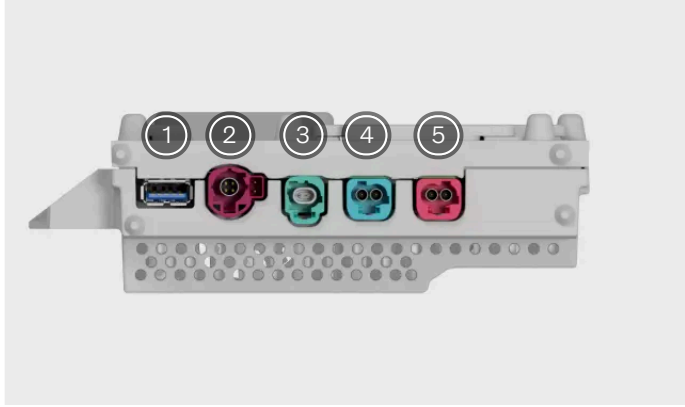

- ① Εκσφαλμάτωση USB
- ② USB 2.0
- ③ 乙太網路 (Ethernet)
- ④ 中央顯示器連接 (Σύνδεση κεντρικής οθόνης)
- ⑤ 泊車輔助攝像頭 (Κάμερα υποβοήθησης στάθμευσης)

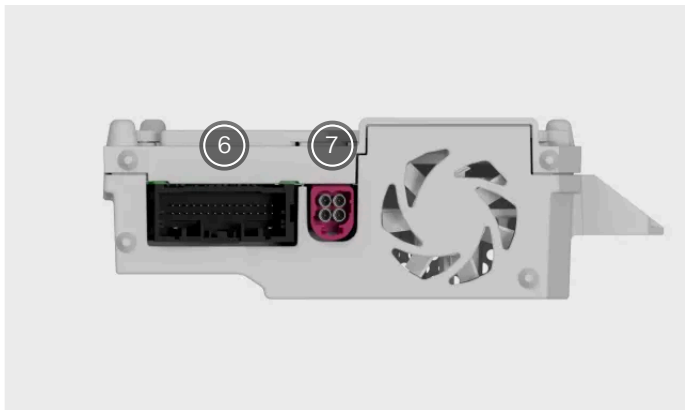

- ⑥ 主接頭 (Κεντρική φίσα)
- ⑦ FM/DAB

Πίνακας RoHS

設備名稱: 車用主機 (BT/WLAN), 型號 (型式) : DHU 1.0

單元	限用物質及其化學符號					
	鉛 (Pb)	汞 (Hg)	鎘 (Cd)	六價鉻 (Cr+6)	多溴聯苯 (PBB)	多溴二苯醚 (PBDE)
外殼	-	o	o	o	o	o
電路板組裝	-	o	o	o	o	o

Το περιεχόμενο του παρόντος εγχειριδίου αντιπροσωπεύει την κατάσταση του εγχειριδίου χρήσης κατά τη στιγμή της εκτύπωσης και ενδέχεται να μην είναι απόλυτα έγκυρο σε μελλοντικές περιπτώσεις. Για περισσότερες πληροφορίες, ανατρέξτε στην πρώτη σελίδα για να δείτε ολόκληρη τη δήλωση αποποίησης ευθύνης.

風扇	-	○	○	○	○	○
散熱器	○	○	○	○	○	○

備考1. “超出0.1 wt %”及“超出0.01 wt %”係指限用物質之百分比含量超出百分比含量基準值。
備考2. “○”係指該項限用物質之百分比含量未超出百分比含量基準值。
備考3. “-”係指該項限用物質為排除項目。

15.6. Ετικέτες

Το αυτοκίνητό σας διαθέτει έναν αριθμό ετικετών που παρέχουν πληροφορίες για το αυτοκίνητο και τη χρήση του, όπως προδιαγραφές και προειδοποιήσεις.

Προειδοποιητική πινακίδα



Κίτρινη προειδοποιητική πινακίδα με προειδοποιητικό σύμβολο.

Επισημαίνει μια δυνητικά επικίνδυνη κατάσταση η οποία, αν δεν αποφευχθεί, θα μπορούσε να οδηγήσει σε θάνατο ή σοβαρό τραυματισμό.

Πινακίδα προσοχής



Σύμβολο προσοχής σε πινακίδα.

Επισημαίνει μια επικίνδυνη κατάσταση η οποία, αν δεν αποφευχθεί, θα μπορούσε να οδηγήσει σε μικρές ή μέτριες υλικές ζημιές.

Πληροφοριακή πινακίδα



Πινακίδα χωρίς σήμα.

Επισημαίνει σημαντικές πληροφορίες αλλά όχι κίνδυνο τραυματισμού ή υλικής ζημιάς.

 Σημείωση

Απεικονιζόμενες ετικέτες

Οι ετικέτες που βλέπετε σε αυτό το εγχειρίδιο αποτελούν γενική απεικόνιση των πινακίδων που βρίσκονται στο αυτοκίνητό σας. Το εγχειρίδιο περιέχει μόνο την τοποθεσία τους και το είδος πληροφοριών που παρουσιάζουν. Βρείτε την πραγματική ετικέτα για συγκεκριμένες πληροφορίες σχετικά με το αυτοκίνητό σας.